



Bosna i Hercegovina  
Institut za intelektualno vlasništvo

Bosna i  
Hercegovina  
**Glasnik**

intelektualnog vlasništva

Službeni glasnik Instituta za  
intelektualno vlasništvo

**2/2009**

ISSN /ISSN – 1840-2607

**IZDAVAČ**

Institut za intelektualno vlasništvo  
Bosne i Hercegovine

**GLAVNI I ODGOVORNI UREDNIK**

Lidija Vignjević

**UREĐIVAČKI ODBOR**

Elvedin Pandžić, Medak Željko, Faris Frašto

**DESIGN/DTP**

Danilo Golo

**DESIGN KORICA**

Igor Sivjakov

**ŠTAMPA**

GRAFIT - MOSTAR

**CIJENA**

15,00 KM

**GODIŠNJA PREDPLATA**

60,00 KM

**TIRAŽ**

30

## SADRŽAJ

Popis brojeva objavljenih prava.....	4
Kodne oznake zemalja.....	5

### PATENTI .....7

Objava prijava patenta.....	9
Indeks prema rastućem broju prijave patenta.....	50
Indeks prema MKP.....	51
Indeks prema podnosiocima prijave patenta.....	57
Dodjela patenta (Član 41).....	60
Objava patenta (Član 44).....	62

### INDUSTRIJSKI DIZAJN.....71

Objava industrijskog dizajna.....	73
Indeks prema rastućem registarskom broju.....	83
Indeks prema međunarodnoj klasifikaciji.....	83
Indeks prema nosiocima indust. dizajna.....	84
Prestanak važenja indust. dizajna.....	85

### ŽIGOVI .....87

Objava žigova.....	89
Indeks brojeva žigova.....	166
Indeks klasa žigova.....	169
Indeks nosioca žigova.....	174
Prenos prava.....	180
Promjena naziva i adrese nosioca prava.....	181
Promjena naziva nosioca prava.....	182
Promjena adrese nosioca prava.....	183
Produženje važenja žiga.....	184
Prestanak prava na žig.....	192
Ograničenje popisa roba i/ili usluga.....	193
Promjene u registru.....	197
Prenos prava.....	197
Promjena naziva i adrese nosioca prava.....	198
Promjena naziva nosioca prava.....	199
Promjena adrese nosioca prava.....	201
Produženje važenja žiga.....	202
Prestanak prava na žig.....	210
Ograničenje popisa roba i/ili usluga.....	217

Lista zastupnika za zaštitu industrijskog vlasništva u Bosni i Hercegovini.....	218
Lista udruga.....	223

### STATISTIKA

## CONTENTS

List of numbers of published rights.....	4
Country code signs.....	5

### PATENTS.....7

Publication of Patent Application.....	9
Index as to Increasing Number of Patent Application.....	50
Index as to MKP.....	51
Index of Patent Applicants.....	57
Decision to Grant a Patent Section 41.....	60
Publication of Patent (Section 44).....	62

### INDUSTRIAL DESIGN.....71

Publication of Industrial Designs.....	73
Industrial Designs Index as to Increasing Register Number.....	83
Index as to International Classification for Industrial Designs.....	83
Index of Holders of Industrial Designs.....	84
Expiry of Industrial Design.....	85

### TRADEMARKS.....87

Publication of Marks.....	89
Index of Numbers of Marks.....	166
Index of Classes.....	169
Index of Holders.....	174
Transfer of Rights.....	180
Change in Name and Address of the Holder.....	181
Change in Name of the Holder.....	182
Change in Address of the Holder.....	183
Renewal of Registration.....	184
Cessation of Protection.....	192
Limitation of the List of Goods and/or Services.....	193
Changes in the Register.....	197
Recordal of Transfer of Right.....	197
Recordal of Change in Name and Address of the Holder.....	198
Recordal of Change in Name of the Holder.....	199
Recordal of Change in Address of the Holder.....	201
Recordal of Renewal of Registration.....	202
Recordal of Cessation of Protection.....	210
Limitation of the List of Goods and/or Services.....	217

List of Attorneys for Protection of Industrial Property in Bosnia and Herzegovina.....	218
List of association.....	223

### STATISTICS

## POPIS BROJEVA OBJAVLJENIH PRAVA

### PATENTI/PATENTS

BAP98369A-	BAP98374A	BAP99443A	BAP99454A	BAP99468A	BAP99470A	BAP99483A
BAP00628A	BAP041637A	BAP041652A	BAP041658A	BAP041672A	BAP041690A	BAP041691A
BAP041709A	BAP041710A	BAP041711A	BAP041719A	BAP041726A	BAP041731A	BAP041746A
BAP041754A	BAP041755A	BAP041758A	BAP041785A	BAP041792A	BAP041793A	BAP041794A
BAP041802A	BAP041809A	BAP041810A	BAP041815A	BAP041822A	BAP041825A	BAP041828A
BAP041831A	BAP041832A	BAP041833A	BAP041836A	BAP041839A	BAP041840A	BAP041842A
BAP041849A	BAP041852A	BAP041853A	BAP041855A	BAP041858A	BAP041864A	BAP041866A
BAP041868A	BAP041870A	BAP041876A	BAP041877A	BAP041878A	BAP041883A	BAP041886A
BAP041887A	BAP041907A	BAP041908A	BAP041910A	BAP041911A	BAP041915A	BAP041916A
BAP041918A	BAP041919A	BAP00621A	BAP041921A	BAP051932A	BAP051937A	BAP051942A
BAP051952A	BAP051953A	BAP051958A	BAP052039A	BAP052099A	BAP072574A	BAP072579A
BAP072580A						

### RJEŠENJA O DODJELI PATENTA

(na osnovu člana 41. Zakona o industrijskom vlasništvu BiH)

BAP072547-BAP99485-BAP99525-BAP 01773-BAP041636-BAP041655-BAP041656-BAP062341  
 BAP062346-BAP062352-BAP062356-BAP062370-BAP062404-BAP062407-BAP062419-BAP062425  
 BAP062426-BAP062452-BAP062500-BAP062503-BAP072520-BAP072530-BAP072532-BAP072542  
 BAP99477

### OBJAVA PATENATA

(na osnovu člana 41. Zakona o industrijskom vlasništvu BiH)

BAP062328-BAP98334-BAP98387-BAP99511-BAP00562-BAP00594-BAP01937-BAP021067  
 BAP031360-BAP041604-BAP052251-BAP052285-BAP062309-BAP98285

### ŽIGOVI/TRADEMARKS

BAZ 015568BAZ	015569BAZ	015570BAZ	015571BAZ	015572BAZ	047553BAZ	047597BAZ
047598BAZ	047600BAZ	047602BAZ	047606BAZ	047607BAZ	047608BAZ	047609BAZ
047610BAZ	047612BAZ	047616BAZ	047619BAZ	047620BAZ	047621BAZ	047622BAZ
047624BAZ	047628BAZ	047635BAZ	047638BAZ	047641BAZ	047642BAZ	047654BAZ
047656BAZ	047673BAZ	047674BAZ	047675BAZ	047677BAZ	047679BAZ	047680BAZ
047683BAZ	047684BAZ	047685BAZ	047686BAZ	047689BAZ	047691BAZ	047694BAZ
047708BAZ	047709BAZ	047715BAZ	047716BAZ	047718BAZ	047719BAZ	047720BAZ
047724BAZ	047727BAZ	047728BAZ	047731BAZ	047732BAZ	047733BAZ	047736BAZ
047737BAZ	047738BAZ	047740BAZ	047741BAZ	047742BAZ	047744BAZ	047745BAZ
047746BAZ	047748BAZ	047749BAZ	047750BAZ	047752BAZ	047757BAZ	047758BAZ
047760BAZ	047762BAZ	047781BAZ	047782BAZ	047783BAZ	047784BAZ	047786BAZ
047787BAZ	047789BAZ	047790BAZ	047793BAZ	047794BAZ	047795BAZ	047796BAZ
047799BAZ	047803BAZ	047804BAZ	047805BAZ	047806BAZ	047808BAZ	047809BAZ
047813BAZ	047814BAZ	047819BAZ	047820BAZ	047823BAZ	047824BAZ	047825BAZ
047838BAZ	047839BAZ	047840BAZ	047841BAZ	047842BAZ	047843BAZ	047844BAZ
047846BAZ	047848BAZ	047853BAZ	047855BAZ	047856BAZ	047857BAZ	047858BAZ
047859BAZ	047860BAZ	047861BAZ	047863BAZ	047864BAZ	047865BAZ	047866BAZ
047868BAZ	047877BAZ	047878BAZ	047879BAZ	047880BAZ	047884BAZ	047885BAZ
047886BAZ	047888BAZ	047890BAZ	047892BAZ	047893BAZ	047894BAZ	047896BAZ
047901BAZ	047902BAZ	047903BAZ	047904BAZ	047905BAZ	047906BAZ	047907BAZ
047908BAZ	047909BAZ	047917BAZ	047918BAZ	047920BAZ	047923BAZ	047924BAZ
047925BAZ	047926BAZ	047927BAZ	047928BAZ	047929BAZ	047934BAZ	047938BAZ
047939BAZ	047940BAZ	047941BAZ	047942BAZ	047943BAZ	047944BAZ	047945BAZ
047946BAZ	047947BAZ	047948BAZ	047949BAZ	047950BAZ	047953BAZ	047954BAZ
047955BAZ	047956BAZ	047957BAZ	047958BAZ	047959BAZ	047961BAZ	047962BAZ
047963BAZ	047964BAZ	047965BAZ	047966BAZ	047968BAZ	047969BAZ	047972BAZ
047973BAZ	047974BAZ	047975BAZ	047976BAZ	047977BAZ	047982BAZ	047987BAZ
047988BAZ	047989BAZ	047991BAZ	047992BAZ	059363BAZ	059433BAZ	0610425BAZ
061073BAZ	069984BAZ	0710954BAZ	0710966BAZ	0711000BAZ	0711218BAZ	0711487BAZ
0711488BAZ	0711513BAZ	0812501BAZ	0812606BAZ	0812779BAZ	0812780BAZ	0813024BAZ
0813074BAZ	0813296BAZ	0813543BAZ	0913644BAZ	0913658BAZ	0913659BAZ	0913660BAZ
0913661BAZ	0913668BAZ	0913674BAZ	0913712BAZ	0913713BAZ	0913714BAZ	0913715BAZ
0913751BAZ	0913760BAZ	0913761BAZ	0913765BAZ	0913771BAZ	0913771BAZ	0913829BAZ
0913856BAZ	0913857BAZ	0913858BAZ	0913859BAZ	0913860BAZ	0913861BAZ	0913956BAZ
0913964BAZ	0913978					

**DVOSLOVNI KODOVI ZEMALJA / TWO-LETTER COUNTRY CODES**

AD	Andora / Andorra	EA	Euroazijska patentna organizacija (EAPO) / Eur asian Patent Organization (EAPO)
AE	Ujedinjeni Arapski Emirati / United Arab Emirates	EC	Ekvador / Ecuador
AF	Afganistan / Afghanistan	EE	Estonija / Estonia
AG	Antigva i Barbuda / Antigua and Barbuda	EG	Egipat / Egypt
AI	Angvila / Anguilla	EH	Zapadna Sahara / Western Sahara
AL	Albanija / Albania	EM	Ured za harmonizaciju (žigovi i industrijski dizajn) (OHIM) / Office for Harmonization in the Internal Market (Trademarks and Designs) (OHIM)
AM	Armenija / Armenia	EP	Europski patentni ured (EPO) / European Patent Office (EPO)
AN	Nizozemski Antili / Netherlands Antilles	ER	Eritreja / Eritrea
AO	Angola / Angola	ES	Španjolska / Spain
AP	Afrička regionalna organizacija za industrijsko vlasništvo (ARIPO) / African Regional Intellectual Property Organization (ARIPO)	ET	Etiopija / Ethiopia
AR	Argentina / Argentina	FI	Finska / Finland
AT	Austrija / Austria	FJ	Fidži / Fiji
AU	Australija / Australia	FK	Falklandi (Malvini) / Falkland Islands (Malvinas)
AW	Aruba / Aruba	FO	Ovčji Otoci / Faroe Islands
AZ	Azerbejdžan / Azerbaijan	FR	Francuska / France
BA	Bosna i Hercegovina / Bosnia and Herzegovina	GA	Gabon / Gabon
BB	Barbados / Barbados	GB	Velika Britanija i Sjeverna Irska / United Kingdom
BD	Bangladeš / Bangladesh	GC	Patentni ured vijeća za suradnju Arapskih zaljevskih država (GCC) / Patent Office of the Cooperation Council for the Arab States of the Gulf (GCC)
BE	Belgija / Belgium	GD	Grenada / Grenada
BF	Burkina Faso / Burkina Faso	GE	Gruzija / Georgia
BG	Bugarska / Bulgaria	GG	Guernsey / Guernsey
BH	Bahrein / Bahrain	GH	Gana / Ghana
BI	Burundi / Burundi	GI	Gibraltar / Gibraltar
BJ	Benin / Benin	GL	Grenland / Greenland
BM	Bermudi / Bermuda	GM	Gambija / Gambia
BN	Brunej / Brunei Darussalam	GN	Gvineja / Guinea
BO	Bolivija / Bolivia	GQ	Ekvatorska Gvineja / Equatorial Guinea
BR	Brazil / Brazil	GR	Grčka / Greece
BS	Bahami / Bahamas	GS	Južna Džordžija i Otoci Južni Sendvič / South Georgia and the South Sandwich Islands
BT	Butan / Bhutan	GT	Gvatemala / Guatemala
BV	Otok Buve / Bouvet Island	GW	Gvineja-Biasu / Guinea-Bissau
BW	Bocvana / Botswana	GY	Gvajana / Guyana
BX	Ured Beneluxa za žigove(BBM) i industrijski dizajn (BBDM) / Benelux Trademark Office (BBM) and Benelux Designs Office (BBDM)	HK	Posebno upravno područje Hongkong NR Kine / The Hong Kong Special Administrative Region of the People's Republic of China
BY	Bjelorusija / Belarus	HN	Honduras / Honduras
BZ	Belize / Belize	HR	Hrvatska / Croatia
CA	Kanada / Canada	HT	Haiti / Haiti
CD	Demokratska Republika Kongo / Democratic Republic of the Congo	HU	Mađarska / Hungary
CF	Srednjoafrička Republika / Central African Republic	IB	Međunarodni ured Svjetske organizacije za intelektualno vlasništvo (WIPO) / International Bureau of the World Intellectual Property Organization (WIPO)
CG	Kongo / Congo	ID	Indonezija / Indonesia
CH	Švicarska / Switzerland	IE	Irska / Ireland
CI	Bjelokosna Obala / Côte d'Ivoire	IL	Izrael / Israel
CK	Kukovi otoci / Cook Islands	IM	Otok Man / Isle of Man
CL	Čile / Chile	IN	Indija / India
CM	Kamerun / Cameroon	IQ	Irak / Iraq
CN	Kina / China	IR	Iran / Iran (Islamic Republic of)
CO	Kolumbija / Colombia	IS	Island / Iceland
CR	Kos2008-06-30a / Costa Rica	IT	Italija / Italy
CU	Kuba / Cuba	JE	Jersey / Jersey
CV	Zelenortska Republika / Cape Verde	JM	Jamajka / Jamaica
CY	Čipar / Cyprus	JO	Jordan / Jordan
CZ	Češka / Czech Republic	JP	Japan / Japan
DE	Njemačka4 / Germany	KE	Kenija / Kenya
DJ	Džibuti / Djibouti		
DK	Danska / Denmark		
DM	Dominika / Dominica		
DO	Dominikanska Republika / Dominican Republic		
DZ	Alžir / Algeria		

KG	Kirgistan / Kyrgyzstan	PY	Paragvaj / Paraguay
KH	Kambodža / Cambodia	QA	Katar / Qatar
KI	Kiribati / Kiribati	RO	Rumunjska / Romania
KM	Komori / Comoros	RS	Srbija / Serbia
KN	Sveti Kristofor i Nevis / Saint Kitts and Nevis	RU	Rusija / Russian Federation
LB	Libanon / Lebanon	RW	Ruanda / Rwanda
LC	Sveta Lucija / Saint Lucia	SA	Saudijska Arabija / Saudi Arabia
LI	Lihtenštajn / Liechtenstein	SB	Solomonski Otoci / Solomon Islands
LK	Šri Lanka / Sri Lanka	SC	Sejšeli / Seychelles
LR	Liberija / Liberia	SD	Sudan / Sudan
LS	Lesoto / Lesotho	SE	Švedska / Sweden
LT	Litva / Lithuania	SG	Singapur / Singapore
LU	Luksemburg / Luxembourg	SH	Sveta Helena / Saint Helena
LV	Letonija / Latvia	SI	Slovenija / Slovenia
LY	Libija / Libyan Arab Jamahiriya	SK	Slovačka / Slovakia
MA	Maroko / Morocco	SL	Sijera Leone / Sierra Leone
MC	Monako / Monaco	SM	San Marino / San Marino
MD	Moldavija / Republic of Moldova	SN	Senegal / Senegal
ME	Crna Gora / Montenegro	SO	Somalija / Somalia
MG	Madagaskar / Madagascar	SR	Surinam / Suriname
MK	Makedonija / The former Yugoslav Republic of Macedonia	ST	Sveti Toma i Princip / Sao Tome and Principe
ML	Mali / Mali	SV	Salvador / El Salvador
MM	Burma / Myanmar	SY	Sirija / Syrian Arab Republic
MN	Mongolija / Mongolia	SZ	Svazi / Swaziland
MO	Makao / Macao	TC	Otoci Turks i Caicos / Turks and Caicos Islands
MP	Sjeverni Marijanski Otoci / Northern Mariana Islands	TD	Čad / Chad
MR	Mauritanija / Mauritania	TG	Togo / Togo
MS	Montserrat / Montserrat	TH	Tajland / Thailand
MT	Malta / Malta	TJ	Tadžikistan / Tajikistan
MU	Mauricijus / Mauritius	TM	Turkmenistan / Timor–Leste
MV	Maldivi / Maldives	TN	Tunis / Turkmenistan
MW	Malavi / Malawi	TO	Tonga / Tunisia
MX	Meksiko / Mexico	TL	Istočni Timor / Tonga
MY	Malezija / Malaysia	TR	Turska / Turkey
MZ	Mozambik / Mozambique	TT	Trinidad i Tobago / Trinidad and Tobago
NA	Namibija / Namibia	TV	Tuvalu / Tuvalu
NE	Niger / Niger	TW	Tajvan / Taiwan, Province of China
NG	Nigerija / Nigeria	TZ	Tanzanija / United Republic of Tanzania
NI	Nikaragva / Nicaragua	UA	Ukrajina / Ukraine
NL	Nizozemska / Netherlands	UG	Uganda / Uganda
NO	Norveška / Norway	US	SAD / United States of America
NP	Nepal / Nepal	UY	Urugvaj / Uruguay
NR	Nauru / Nauru	UZ	Uzbekistan / Uzbekistan
NZ	Novi Zeland / New Zealand	VA	Vatikan / Holy See
OA	Afrička organizacija za intelektualno vlasništvo (OAPI) / African Intellectual Property Organization (OAPI)	VC	Sveti Vincent i Grenadini / Saint Vincent and the Grenadines
OM	Oman / Oman	VE	Venezuela / Venezuela
PA	Panama / Panama	VG	Britanski Djevičanski Otoci / Virgin Islands (British)
PE	Peru / Peru	VN	Vijetnam / Viet Nam
PG	Papuanska Nova Gvineja / Papua New Guinea	VU	Vanuatu / Vanuatu
PH	Filipini / Philippines	WO	Međunarodni ured Svjetske organizacije za intelektualno vlasništvo / World Intellectual Property Organization (WIPO)
PK	Pakistan / Pakistan	WS	Samoa / Samoa
PL	Poljska / Poland	YE	Jemen / Yemen
PT	Portugal / Portugal	ZA	Južnoafrička Republika / South Africa
PW	Palau / Palau	ZM	Zambija / Zambia
		ZW	Zimbabve / Zimbabwe

**PATENTI**

**PATENTS**





**OBJAVA PRIJAVA PATENATA**

Bibliografski podaci svrstani su prema rastućem registarskom broju prijave patenata.

Podaci su popraćeni INID kodom /Internationally agreed Numbers for the Identification of Data/ (broj u zagradi), za identifikaciju podataka o patentima, a prema standardu WIPO ST. 9.

Prikaz redoslijeda podataka u objavljenoj prijavi patenta je slijedeći:

- |  |   |                 |
|--|---|-----------------|
| (21) <b>Registarski broj prijave patenta</b>   | (22) Datum podnošenja prijave patenta     |                 |
|  | (43) Datum objave prijave patenta         |                 |
| (23) Datum izložbenog (sajamskog) prava prvenstva  |   |                 |
| (31) Broj prioritetne prijave  | (32) Datum podnošenja prioritetne prijave | (33) Kod države |
| (60) Podaci o prijavi podnesenoj kod bivšeg SZP-a [broj prijave, datum podnošenja prijave, (datum objave prijave)] |   |                 |
| (61) Broj i po mogućnosti datum podnošenja osnovne prijave za slučaj dopunske prijave                              |   |                 |
| (62) Broj i po mogućnosti datum podnošenja prvobitne prijave za slučaj izdvojene prijave                           |   |                 |
| (86) Podaci o međunarodnoj PCT prijavi (broj PCT prijave i datum podnošenja PCT prijave)                           |   |                 |
| (87) Podaci o objavi međunarodne PCT prijave (WO broj objave i datum objavljivanja PCT prijave)                    |   |                 |
| (51) <b>Međunarodna klasifikacija patenata prema IPC</b>   |   |                 |
| (71) <b>Podnosilac prijave</b>   |   |                 |
| (72) Pronalazač(i)   |   |                 |
| (75) Pronalazač koji je istovremeno i podnosilac prijave   |   |                 |
| (74) Zastupnik   |   |                 |
| (54) Naziv pronalaska  |   |                 |

(57) TEKST  
APSTRAKTA

IZGLED ODABRANOG CRTEŽA ILI  
NACRTA

## STRUKTURA REGISTARSKOG BROJA PRIJAVE PATENTA

BA P 97 0001 A

DVOSLOVNA  
OZNAKA **BA**  
PREDSTAVLJA KOD  
DRŽAVE PREMA  
STANDARDU ISO **3166**  
I WIPO **ST.3**

SLOVNA OZNAKA **P**  
PREDSTAVLJA  
PATENTE

GODINA U KOJOJ JE  
PODNESEN ZAHTJEV ZA  
PRIZNAVANJE PATENATA

SLOVNA OZNAKA **A**  
ZA PRIJAVU NAKON ŠTO  
**INSTITUT ZA INTELEKTUALNO  
VLASNIŠTVO** PRIZNA PATENT  
SLOVNA OZNAKA SE GUBI

REDNI BROJ ZAHTJEVA  
ZA PRIZNANJE PATENTA

- (21) **BAP98369A** (22) 1998-10-08  
(43) 2009-06-30
- (31) 08/631,514 (32)1996-04-12 (33) US
- (86) US97/05497 1997-04-11
- (87) 97/38986 1997-10-23
- (51) **C 07 D 261/08, 233/54, 401/04, A 61 K 31/42, 31/415, C 07 D 231/12, 495/04, 263/32, C 07 C 311/39, C 07 D 207/32,**
- (71) G.D. SEARLE & CO  
5200 Old Orchard Road, Skokie, Illinois 60077  
US
- (72) WEIER, Richard, M  
240 Hickory Court, Lake Bluff, Illinois 60044  
US  
XU, Xiangdong  
Apt. 715, 855 Hinman Avenue, Evanston, Illinois 60202  
US  
KHANNA, Ish, K.  
12917 Topping Estate, Vernon Hills, Illinois 60061  
US  
Penning, Thomas, D.  
374 Larch, Elmhurst, Illinois 60126  
US  
ROGIER, Donald, j., Jr.  
1828 Westmeade Drive, Chesterfield, Missouri 63017  
US  
BROWN, David, L.  
15504 Twingate, Chesterfield, Missouri 63017  
US  
NAGARAJAN, Srinivasan  
16209 Forest Meadows Drive, Chesterfield, Missouri 63005  
US  
LI, Jinglin  
14550 Rialto Drive, Chesterfield, Missouri 63017  
US  
CARTER, Jeffery, S.  
15321 Grantley Drive, Chesterfield, Missouri 63017, USA  
US  
GRANETO, Matthew, J.  
1510 Voltaire Drive, St. Louis, Missouri 63146  
US  
BERTENSHAW, Stephen  
8758 Pine Avenue, Brentwood, Missouri 63144  
US  
MALECHA, James, W.  
1121 Tracy Lane, Libertyville, Illinois 60048  
US

- (74) "Živko Mijatović & Partners"  
(54) **POSTUPAK ZA DOBIJANJE DERIVATA SUPSTITUISANIH BENZOLSULFONAMIDA KAO PRO-LIJEKOVI COX-2 INHIBITORA**

- (57) Ovaj pronalazak se odnosi na pro-lekove jedinjenja sledeće formule I

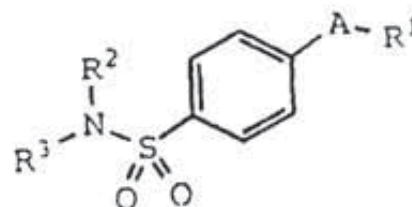

u kojoj A1, R2, i R3 imaju značenje dato u 1. patentnom zahtevu, a koji selektivno sprečavaju ciklooksigen-2. Ova jedinjenja su opisana kao korisna pri lečenju zapaljenja kao i poremećaja povezanih sa zapaljenjima.

- (21) **BAP98374A** (22) 1998-11-06  
(43) 2009-06-30
- (31) 08/646.988 (32) 1996-05-08 (33) US
- (86) PCT/US97/02468 1997-03-12
- (87) WO 98/11778 1998-03-26
- (51) **A 01 N 33/12, 65/00; A 61 K 31/13, 35/78, 39/385**
- (71) SQUIRES, Meryl  
2 Gooselake Drive, Barrington, Illinois 60010  
US
- (72) SQUIRES, Meryl  
2 Gooselake Drive, Barrington, Illinois 60010  
US
- (74) "LINEA SUŠIĆ" d.o.o.
- (54) **POSTUPAK ZA PRIPREMU KOMPOZICIJE ZA ANTIMIKROBSKO TRETIRANJE SIMPLEX VIRUS I DRUGIH INFEKTIVNIH BOLESTI**

(57)

Obezbjeđen je postupak za pripremanje kompozicije za antimikrobno tretiranje herpes simpleks virusa i drugih infektivnih bolesti, koja sadrži biljku i površinski aktivno sredstvo. Kompozicija obuhvata antimikrobni koncentrat, koji sadrži inhibitore mikroba, fitohemikalije ili izolate. Poželjeno, kompozicija obuhvata površinski aktivno sredstvo i vodeni nosač ili rastvarač. U prvenstvenom obliku, kompozicija sadrži Echinacea fitohemikalije i benzalkonijum hlorid u sterilnom vodenom rastvoru.

(21) **BAP99443A** (22) 1999-06-11

(43) 2009-06-30

(31) 196 52 239.0 (32)1996-12-16 (33) DE

(86) EP97/06781 1997-12-04

(87) 98/26779 1998-06-25

(51) **A 61 K 31/47**

(71) BAYER AKTIENGESELLSCHAFT  
D- 51368 Leverkusen  
DE

(72) Harald, LABISCHINSKI  
Katerenberger Schulweg 80, D 42113 Wuppertal  
DE  
Klaus, SCHALER  
Am Sonnenschein 38, D Wuppertal  
DE  
Hans-Otto, WERLING  
In den Birken 92c, D42113  
DE  
Bernd, BAASNER  
Wagnerstrasse 83, D 51467, Bergisch Gladbach  
DE  
Thomas, HIMMLER  
schÖNE Aussicht 1 b, D 51519 Odental-  
Globusch  
DE  
Thomas, SCHENKE  
Muhlenstrasse 113, D51469 Bergisch Gladbach  
DE  
Stephan, BARTEL  
Zu den Birken 26, D 51515 Kurten  
DE  
Tomas, JAETSCH  
EINTRACHTSTRASSE 105, d 50668, Koln  
DE  
Uwe, PETERSEN  
Auf dem Forst 4, D 51375 Leverkusen, DE  
DE  
Michael, MATZKE  
Am Jagdhaus 112, D-42113 Wuppertal  
DE

(74) "INTELBIRO" d.o.o.  
"LINEA SUŠIĆ" d.o.o.

(54) UPOTREBA 7-(2-OKSA-5,8-DIAZABICIKLO [4.3.0] NE 8-IL) KINOLON KARBOKSILNE KISELINE I DERIVATANAFTIRIDON KARBOKSILNE KISELINE U LIJEČENJU INFEKCIJA IZAZVANIH HELIKOBakterOM PILORI I S NJIM POVEZANIH GASTRODUODENALNIH OBOLJENJA.

(57)

Pronalazak se odnosi na pripremanje derivata hinolon- i nafthiridon-karbonske kiseline, koji su u 7-položaju supstituisani sa 2-oksa-5,8-diazabiciklo [ 4.3.0] non-8-il ostatkom, opšte formule (I) u kojoj oznake A, R1, R2, R4 i R6 imaju značenja navedena u opisu, kao i njihovih hidrata i/ili soli, na primenu pomenutih jedinjenja u terapiji helikobakter-pilori infekcija i sa time povezanih gastroduodenskih oboljenja, kao i na njihovu upotrebu za pripremanje lekova.

(21) **BAP99454A** (22) 1999-07-06

(43) 2009-06-30

(31) 60/033,888 (32)1996-12-24 (33) US  
08/946,375 1997-10-07 US

(86) EP97/07117 1997-12-18

(87) 98/28278 1998-07-02

(51) C 07 D 231/12, 231/14, 401/04; A 01 N

(71) Merial Limited  
3239 Satellite Blvd., Duluth, Georgia 30096  
US

(72) RAY, Nicholas, Charles  
Rhone-Poulenc Agriculture Ltd., Fyfield Road,  
Ongar, Essex CM5 0HW  
GB  
WU, Tai-The  
200 Collinson Drive, Chapel Hill, NC 27514  
US  
PHILLIPS, Jeniver, Lantz  
49977 N.C. Highway 751, Apex, NC 27502  
US  
NEWSOME, Peter, Wyatt  
101 Creeks Edge, Chapel Hill, NC 27516  
US  
MANNING, David, Treadway  
102 Summerwinds Drive, Cary, NC 27511  
US  
LOWDER, Patrick, Doyle  
3532 Peach Haven Court, Raleigh, NC 27607  
US

CHENE, Jeniffer  
La Cerisaie, 92, avenue Pasteur, F-69370 Saint  
Didier au Mont d'Or,  
FR

(57)  
Izum opisuje postupak dobivanja spoja formule (I)

(74) "LINEA SUŠIĆ" d.o.o.

(54) PESTICIDNI 1-ARILPIRAZOLI

(57)

Ovaj izum odnosi se na nove 1-arilpirazol oksimske derivate, opšte formule (I) ili (I bis). Za ove spojeve, uključujući i jedinjenja i derivate istih, je ustanovljeno da se radi o generalno bezbjednim sistemskim insekticidima za kontrolu artropodskih, nematodskih, helmintskih ili protozoarnih štetočina.

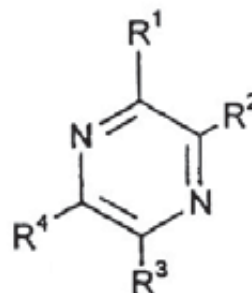

(I)

gdje

R1 se bira iz skupine koju čine fenil, supstituiran s jednim ili više atoma halogena, naftil, te naftil supstituiran s jednim ili više atoma halogena; R2 se bira iz skupine koju čine -NH2 i -NHC(=O)Ra; R3 se bira iz skupine koju čine -NRbRc, -NHC(=O)Ra i vodik; R4 se bira iz skupine koju čine vodik, C1-4 alkil, C1-4 alkil supstituiran s jednim ili više atoma halogena, -CN, -CH2OH, -CH2ORd i -CH2S(O)xRd; gdje Ra predstavlja C1-4 alkil ili C3-7 cikoalkil, i Rb i Rc, koji mogu biti isti ili različiti, se bira između vodika i C1-4 alkila, ili zajedno s dušikom na kojeg su vezani tvore 6-eročlani heterocikl s dušikom, gdje navedeni heterocikl može biti daljnje supstituiran s jednim ili više C1-4 alkila; Rd se bira između C1-4 alkila ili C1-4 alkila supstituiranog s jednim ili više atoma halogena; x je cijeli broj 0, 1 ili 2; i njegovih farmaceutski prihvatljivih derivata; uz uvjet da R1 ne predstavlja

(21) BAP99468A (22) 1999-08-18

(43) 2009-06-30

(31) 9704275.8 (32) 1997-03-01 (33) GB  
9708183.0 1997-04-23 GB

(86) EP98/01077 1998-02-26

(87) 98/38174 1998-09-03

(51) C 07 D 241/20, 241/26; A 61 K 31/495

(71) GLAXO GROUP LIMITED  
Berkely Avenue, Greenford, Middlesex UB6  
0NN  
GB

(72) SHAH, Gita, Punjabhai  
Gunneles Wood Road, Stevenage, Hertfordshire  
SG1 2NY  
GB  
NOBBS, Malcolm, Stuart  
Gunneles Wood Road, Stevenage, Hertfordshire  
SG1 2NY  
GB  
LOFT, Michael, Simon  
Temple Hill, Dartford, Kent DA1 5AH,  
GB  
EDNEY, Dean, David  
Temple Hill, Dartford, Kent DA1 5AH,  
GB  
COX, Brian  
Gunneles Wood Road, Stevenage,  
Hertfordshire, SG1 2NY,  
GB

(74) Nedim Krilić

(54) SPOJEVI PIRAZINA I POSTUPAK ZA  
NJIHOVU PRIPRAVU



gdje R2 je -NH2, a R3 i R4 su oba vodici.

(21) **BAP99470A** (22) 1999-08-24

(43) 2009-06-30

(31) 97104961.4 (32) 1997-03-24 (33) EP  
197 47 929.4 1997-10-30 DE

(86) EP98/01615 1998-03-19

(87) 98/42707 1998-10-01

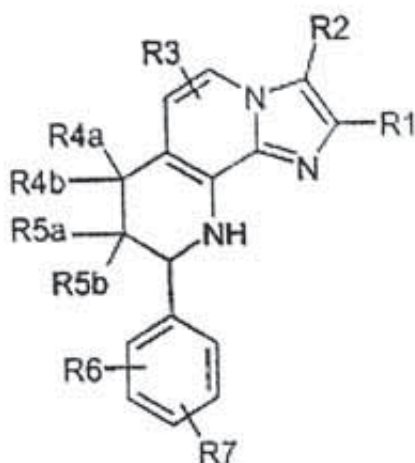
(51) **C 07 D 471/14, A 61 K 31/435 // (C 07 D  
471/14, 235:00, 221:00, 221:)**(71) ALTANA Pharma AG  
Byk-Gulden-Str. 2, 78467 Konstanz  
DE(72) GRUNDLER, Gerhard  
Meersburger Str.4, DE- 78464 Konstanz  
DE  
SENN-BILFINGER, Jörg  
Säntisstr. 7, DE-78464 Konstanz  
DE  
RIEDEL, Richard  
Durllesbach 7, D-88339 Bad Waldsee  
DE  
POSTIUS, Stefan  
Austr. 4B, D-78464 Konstanz  
DE  
SIMON, Wolfgang-Alexander  
Schubertstrasse 17, D-78464 Konstanz  
DE(74) "INTELBIRO" d.o.o.  
"LINEA SUŠIĆ" d.o.o.(54) **POSTUPAK ZA PRIPREMU  
TETRAHIDROPIRIDO JEDINJENJA**(57)  
Pronalazak se odnosi na postupak pripreme novih  
komponenti dihidropiridon jedinjenja formule(I) u  
kojem supstituenti imaju značenja data u opisu.(21) **BAP99483A** (22) 1999-09-16

(43) 2009-06-30

(31) 1997/9840 (32) 1997-03-21 (33) KR

(86) PCT/KR98/00051 1998-03-20

(87)

(51) **C 07 D 471/04; A 61 K 31/47**(71) LG Life sciences Ltd.  
20, Yoido-dong, Yongdungpo-ku, Seoul 150-010  
KR(72) CHOI Hoon  
LG Yeonrip #201, 388-11, Doryong-dong,  
Youseng-ku, Daejeon 305-340 Korea  
KR  
NAM Do Hyun  
LG Yeonrip #201, 388-11, Doryong-dong,  
Youseng-ku, Daejeon 305-340 Korea  
KR  
CHANG, Jay Hyok  
LG Yeonrip #201, 388-11, Doryong-dong,  
Youseng-ku, Daejeon 305-340 Korea  
KR  
LEE Tae Hee  
LG Yeonrip #201, 388-11, Doryong-dong,  
Youseng-ku, Daejeon 305-340 Korea  
KR  
CHOI Jong Ryoo  
LG Yeonrip #201, 388-11, Doryong-dong,  
Youseng-ku, Daejeon 305-340 Korea  
KR  
PARK Ki Sook  
LG Yeonrip #201, 388-11, Doryong-dong,  
Youseng-ku, Daejeon 305-340 Korea  
KR  
LEE Jin Hwa  
LG Yeonrip #201, 388-11, Doryong-dong,  
Youseng-ku, Daejeon 305-340 Korea  
KR  
KIM Ae Ri  
LG Yeonrip #201, 388-11, Doryong-dong,  
Youseng-ku, Daejeon 305-340 Korea  
KR

(74) Dragan Mićunović

(54) **POSTUPAK ZA DOBIVANJE SOLI DERIVATA  
NAFTIRIDIN KARBOKSILNE KISELINE**

(57)

Ovaj pronalazak se odnosi na postupak za dobijanje metansulfonata . nH<sub>2</sub>O 7-(3-aminometil-4 metoksiiminopirolidin-1-il)-1-ciklopropil-6-fluoro-4-okso-1,4-dihidro-1,8-naftiridin-3-karboksilne kiseline i njegovih hidrata, farmaceutskih kompozicija koje ih obuhvataju i njihovu upotrebu u antibakterijskoj terapiji.

(21) **BAP00621A** (22) 2000-08-24

(43) 2009-06-30

(31) P-9800057 (32)1998-02-26 (33) SI

(86) SI99/00006 1999-02-24

(87) 99/043665 1999-09-02

(51) C 07 D 309/30

(71) KRKA, TOVARNA, ZDRAVIL, D.D.  
Šmarješka c. 6, 8501 Novo Mesto,  
SI(72) GNIDOVEC, Jože  
Slavka Gruma 82, 8000 Novo Mesto,  
SI  
ŠTIMAC, Anton  
Bratov Učakar 12, 1000 Ljubljana,  
SI  
ZUPANČIČ, Silvo  
Šegova 6, 8000 Novo Mesto,  
SI

(74) "LINEA SUŠIĆ" d.o.o.

(54) **PROCES PRIPREME SIMVASTATINA I  
NJEGOVIH DERIVATA**

(57)

Prikazan je proces pripreme simvastatina I njegovih derivata gdje se koristi N-metilimidazol za poboljšanje i zaštitu prekursorskog laktona i da se poboljša acilirajuća reakcija koja se koristi za uvođenje željenog postraničnog lanca u 8- poziciju prstena heksahidronaftalena.

(21) **BAP00628A** (22) 2000-09-11

(43) 2009-06-30

(31) 98/3162 (32) 1998-04-15 (33) ZA  
98/11687 1998-12-21 ZA

(86) ZA99/00015 1999-04-15

(87) 99/52837 1999-10-21

(51) C 04 B 28/14

(71) Fowlds Limited  
c/o Equity Trust (Guernsey) Limited, P O Box  
124, Mignot Plateau, St. Peter Port,  
GB(72) COHEN, Josy  
Suite 2304, Golden Acre, Adderley Street, Cape  
Town 8001,  
ZA

(74) Dr DIANA PROTIĆ-TKALČIĆ

(54) HEMIJSKI AGENS ZA POBOLJŠANJE  
INŽENJERSKIH SVOJSTAVA TLA

(57)

Jedan hemijski agens za poboljšanje inženjerskih svojstava zemlje koji obuhvataju mešavinu cementnog pucolana (5 do 60 procenata mase), kalcijum sulfata (20 do 80 procenata mase) i jednog oksida kalcijuma (15 do 50% procenata mase) i silicijum oksida (1 do 30 procenata mase). U ovu mešavinu mogu se uključiti i monofilamentna vlakna.

(21) **BAP041637A** (22) 2004-02-10

(43) 2009-06-30

(31) 01307755.7 (32) 2001-09-12 (33) EP

(86) GB02/04147 2002-09-12

(87) 03/022301A2 2003-03-20

(51) A 61 K 38/24, A 61 P 15/08

(71) Laboratoires Serono SA  
Centre Industriel, 1267 Coinsins, Vaud  
CH(72) HOWLES, Colin, Michael  
Serono International S.A., 15 Chemin des  
Mines, CH-1202 Geneva  
CH



HILLIER, Stephen  
The University of Edinburgh Centre for  
Reproductive Biology, 37 Chalmers Street,  
Edinburgh  
GB

(74) "INTELBIRO" d.o.o.  
Dr DIANA PROTIC-TKALČIĆ

(54) **UPOTREBA LH U KONTROLIRANOJ  
HIPERSTIMULACIJI JAJNIKA**

(57)  
Izum osigurava novu upotrebu LH i analoga s  
LH aktivnošću za podupiranje folikulogeneze u  
kontroliranoj hiperstimulaciji jajnika (COH), u kojoj  
se LH ili njegov analog primjenjuju tijekom početnog  
perioda koji traje od prvog do oko četvrtog dana  
stimulacijske faze u COH.

(21) **BAP041652A** (22) 2004-03-05  
(43) 2009-06-30

(31) PA200101466 (32) 2001-10-04 (33) DK

(86) DK02/00659 2002-10-02

(87) 03/029232A1 2003-04-10

(51) **C 07 D 295/096, 241/04, 243/08, 211/20,  
211/70; A 61 K 31/44, 31/4965,  
A 61 P 25/00**

(71) H.LUNDBECK A/S  
Ottliavej 9, DK-2500 Valby-Copenhagen  
DK

(72) ANDERSEN, Kim  
744 Fernwood Ct, Ridgewood, NJ 07450  
US  
MOLTZEN, Ejner, Knud  
Toftekaersvej 29, DK-2820 Gentofte  
DK  
PUSCHL, Ask  
Holger Danskes Vej 20, 4. sal, DK-2000  
Frederiksberg  
DK  
BANG-ANDERSEN, Benny  
Lillegrund 33, DK-2300 Copenhagen S  
DK  
SMITH, Garrick,  
Paul; Æblehaven 10 DK-2500 Valby  
DK  
RUHLAND, Thomas  
Mollehusene 15, DK-4000 Roskilde  
DK

(74) "INTELBIRO" d.o.o.  
Nedim Kričić

(54) **FENIL-PIPERAZIN DERIVATI KAO  
INHIBITORI RESORBCIJE  
SEROTONINA**

(57)  
Pronalazak obezbjeđuje jedinjenja predstavljena  
opštom formulom I gdje su supstituenti definisani  
u prijavi. Jedinjenja su korisna u lečenju afektivnih  
poremećaja, uključujući depresiju, poremećaje  
anksioznosti uključujući opšti poremećaj anksioznosti  
ili panični poremećaj i opsesivno kompulsivni  
poremećaj.

(21) **BAP041658A** (22) 2004-03-12

(43) 2009-06-30

(31) 60/328,889 (32) 2001-10-12 (33) US

(86) US02/32534 2002-10-11

(87) 03/031449A2 2003-04-17

(51) **C 07 D 501/00, C 07 K 9/00, C 07 D 501/20, A  
61 K 31/545, 38/04, A 61 P 31/00**

(71) THERAVANCE, INC.  
901 Gateway Boulevard, South San Francisco,  
CA 94080,  
US

(72) MORAN Edmund J.  
131 Chaves, San Francisco, CA 94127,  
US  
MARQUESS, Daniel  
2037 Touraine Lane, Half Moon Bay, CA 94019  
US  
LONG, Daniel, D.  
3855 21st Street #3, San Francisco, CA 94114  
US  
LINSELL, Martin, S.  
602 East 16th Avenue, San Mateo, CA 94402  
US  
AGGEN, James  
1311 California Drive, Burlingame, CA 94010  
US  
TURNER, S., Derek  
804 Fell Street, San Francisco, CA 94117  
US  
NODWELL, Matthew, B.  
#8, 1346 Cotton Drive, Vancouver, B.C. V5L 3T7  
CA  
FATHEREE, Paul  
921 Minnesota Street, San Francisco, CA 94107  
US



- (74) "INTELBIRO" d.o.o.  
Dr DIANA PROTIĆ-TKALČIĆ
- (54) **POPREČNO VEZANI GLIKOPEPTID-  
CEFALOSPORINSKI ANTIBIOTICI**
- (57)  
Ovaj izum osigurava poprečno vezane glikopeptid-celosporinske spojeve i njihove farmaceutski prihvatljive soli koji su korisni kao antibiotici. Izum također osigurava farmaceutske pripravke koji sadrže takve spojeve, metode liječenja bakterijskih infekcija u sisavaca upotrebom takvih spojeva, te postupke i međuprodukte korisne za pripravu takvih spojeva.
- 
- (21) **BAP041672A** (22) 2004-04-02  
(43) 2009-06-30
- (31) 60/326,565 (32) 2001-10-02 (33) US  
60/326,629 2001-10-02 US  
60/334,886 2001-11-15 US  
60/339,633 2001-12-12 US
- (86) US02/29827 2002-10-01
- (87) 03/029252A1 2003-04-10
- (51) **C 07 D 453/02, 487/08; A 61 K 31/439, A 61 P 25/18, 25/28**
- (71) Pharmacia & Upjohn Company  
301 Henrietta Street, Kalamazoo, MI 49001  
US
- (72) GROPPI, Vincent, Edward, Jr.  
Pfizer Global Research & Development, 2800  
Plymouth Road, Ann Arbor, MI 48105  
US  
REITZ, Steven, Charles  
7063 Quail Lakes Drive, Holland, Ohio 43528  
US  
WISHKA, Donn, Gregory  
Pfizer Global Research & Development, Eastern  
Point Road, Groton, CT 06340  
US  
ACKER, Brad, Alan  
Pfizer Global Research & Development, 700  
Chesterfield Parkway West, Chesterfield,  
US  
JACOBSEN, Eric, Jon  
Pfizer Global Research and Development, 700  
Chesterfield Parkway, West Chesterfield,  
US  
PIOTROWSKI, David, Walter  
Pfizer Global Research & Development, Eastern  
Point Road, Groton, CT 06340  
US
- WALKER, Daniel, Patrick  
Pfizer Global Research & Development, Eastern  
Point Road, Groton, CT 06340  
US
- (74) Nedim Kričić
- (54) **AZABICIKLIČKI SUPSTITUIRANI  
FUZIONRANI HETEROARILNI SPOJEVI ZA  
LIJEČENJE BOLESTI**
- (57)  
Izum opisuje spojeve formule (I) . Gdje Azabiciklo ima formule (II-VII), W formule (VII-X). Ovi spojevi mogu biti u obliku farmaceutskih soli ili pripravaka, racemičkih smjesa, ili čistih enantiomera. Spojevi formule I korisni su farmaceutskim pripravcima tamo gdje je uključen a7.
- 
- (21) **BAP041690A** (22) 2004-04-22  
(43) 2009-06-30
- (31) 60/330,683 (32) 2001-10-29 (33) US  
10/278,910 2002-10-24 US
- (86) EP02/12043 2002-10-28
- (87) 03/037382A1 2003-05-08
- (51) **A 61 K 47/32, 9/00, 33/40; A 61 P 15/02**
- (71) COLUMBIA LABORATORIES (BERMUDA)  
LIMITED  
Rosebank Center, 14 Bermudiana Road,  
Pembroke HM08  
BM
- (72) LEVINE, Howard, L.  
107 Balsam Street, Oceanside, NY 11572  
US  
BOLOGNA, William, J.  
22, place de General Catroux, F-75017 Paris  
FR
- (74) "LINEA SUŠIĆ" d.o.o.  
"INTELBIRO" d.o.o.
- (54) **NISKA KONCENTRACIJA PEROKSIDA  
ZA LIJEČENJE ILI PREVENTIVU  
VAGINALNIH INFEKCIJA**

(57)  
Izum se odnosi na farmaceutski vaginalni sastav za liječenje ili prevenciju vaginalnih infekcija. Sastav obuhvata sinergističku mješavinu bioadheziva, sastav - s produženim oslobađanjem odnosno odloženim djelovanjem, koji smanjuje pH i koji sadrži peroksid u količini dovoljnoj da poveća koncentraciju kisika, a da pri tome ne sterilizira vaginu ili suštinski ubija normalno-potrebnu lokalnu floru vagine. Izum se također odnosi na metod liječenja ili prevencije vaginalnih infekcija kod pacijentice, a sastoji se od vaginalnog ubacivanja količine farmaceutskog sastava, u količini koja je dovoljna da smanji pH i poveća koncentraciju kisika, a da pri tome ne sterilizira vaginu ili suštinski ubije normalno-potrebnu lokalnu vaginalnu floru.

(21) **BAP041691A** (22) 2004-04-22  
(43) 2009-06-30  
(31) 60/330,684 (32) 2001-10-29 (33) US  
10/278,912 2002-10-24 US  
(86) EP02/12042 2002-10-28  
(87) 03/037381A1 2003-05-08

(51) **A 61 K 47/32, 9/00, 31/167; A61 P 15/02**

(71) COLUMBIA LABORATORIES (BERMUDA)  
LIMITED  
Rosebank Center, 14 Bermudiana Road,  
Pembroke HM08  
BM

(72) DE ZIEGLER, Dominique  
22 CH Des Mollies, CH-1293 Geneva  
CH  
BOLOGNA, William, J.  
22, place de General Catroux, F-75017 Paris  
FR  
LEVINE, Howard, L.  
107 Balsam Street, Oceanside, NY 11572  
US

(74) "LINEA SUŠIĆ" d.o.o.  
"INTELBIRO" d.o.o.

(54) **VAGINALNA PRIMJENA ANTI-ARITMIČKIH  
SREDSTAVA ZA LIJEČENJE BOLA U  
KARLICI I NEPLODNOSTI**

(57)  
Izum se odnosi na farmaceutski sastav za oslobađanje od bola u karlici ili neplodnosti koji je u vezi sa abnormalnom ritmijom materice. Sastav uključuje lokalnu primjenu odnosno primjenu na

specifično mjesto anti - aritmijskog sredstva za liječenje i bioadhezivnog prenosnika s produženim oslobađanjem odnosno odloženim djelovanjem. Sastav se može distribuirati u smjesi s produženim oslobađanjem, - koji uključuje bioadhezivni, u vodi raskvašljivi, vodo-nerastvorivi polimer s unakrsnom vezom polikarboksne kiseline, kao što je polikarbofil. Sredstvo za liječenje može biti anestetik sa djelovanjem na specifično mjesto, takav kao što je lidocaine. Izum se također odnosi na metodu liječenja ili prevencije bola u karlici, ili liječenje ili poboljšanje neplodnosti ubacivanjem mješavine sredstva za liječenje aritmije i bioadhezivnog prenosnika u vaginu pacijenta koji se treba liječiti.

(21) **BAP041709A** (22) 2004-05-12

(43) 2009-06-30

(31) 60/348,980 (32) 2001-11-09 (33) US

(86) US02/36107 2002-11-08

(87) 03/040170A3 2003-05-15

(51) **A 61 K 39/395; C 07 K 16/28; C 12 N 5/10,  
15/00, 15/11, 15/12, 15/63**

(71) ABGENIX INC.

7601 Dumbarton Circle, Fremont, CA 94555,  
US

PFIZER PRODUCTS INC.

Eastern Point Road, Groton, Connecticut 06340  
US

(72) FENG, Xiao

135 Red Cedar Lane, Union City, CA 94587  
US

JIA, Xiao-Chi

22 Murray Court, San Mateo, CA 94403  
US

CORVALAN, Jose

125 Williams lane, Foster City, CA 94404  
US

GLADUE, Ronald, P.

83 Rowley Drive, Stonington, CT 06378  
US

BEDIAN, Vahe

3 Frog Hollow Road, East Lyme, CT 06333  
US

(74) "LINEA SUŠIĆ" d.o.o.  
"INTELBIRO" d.o.o.

**(54) ANTITELA ZA CD40**

(57)

Pronalazak se odnosi na antitjela i njihove djelove za vezivanje antigena, koji se specifično vezuju za CD40, poželjno humani CD40, i koji funkcionišu kao agonisti CD40. Pronalazak se takođe odnosi na humana antitjela na CD40 i njihove djelove koji vezuju antigen. Pronalazak se takođe odnosi na antitjela koja su himerna, bispecifična, derivirana, jednolančana antitjela ili djelove fuzionih proteina. Pronalazak se takođe odnosi na izolovane teške i lake lance imunoglobulina derivirane iz humanih antitela na CD40 i molekule nukleinskih kiselina koji kodiraju takve imunoglobuline. Pronalazak se takođe odnosi na postupke pravljenja humanih antitjela na CD40, kompozicije koje sadrže ova antitjela i postupke upotrebe antitjela i kompozicija za dijagnozu i liječenje. Pronalazak takođe obezbjeđuje postupke genske terapije koji koriste molekule nukleinskih kiselina koji kodiraju teške i/ili lake molekule imunoglobulina koji sadrže humana antitjela na CD40. Pronalazak se takođe odnosi na transgene životinje koje sadrže molekule nukleinskih kiselina iz ovog pronalaska.

**(21) BAP041710A** (22) 2004-05-14

(43) 2009-06-30

(31) 20012094/01 (32) 2001-11-15 (33) CH

(86) EP02/12003 2002-10-28

(87) 03/041721A1 2003-05-22

**(51) A 61 K 31/675; C 07 F 9/564, 9/62, C 07 D 455/02, C 07 G 5/00**

(71) NOWICKY, Wassyl

Margaretenstrasse 7, A-1040 Wien  
AT

(72) NOWICKY, Wassyl

Margaretenstrasse 7, A-1040 Wien  
AT

(74) Nedim Krilić

**(54) POSTUPAK REAGIRANJA ALKALOIDA I UPORABA PRODUKATA REAKCIJE U PRIPRAVI LIJEKOVA**

(57)

Ovaj izum se odnosi na postupak za reagiranje alkaloida dodavanjem derivata fosfora u organsku otopinu alkaloida, s tim da organska otopina sadrži produkte reakcije alkaloida i nereagirani ostatak derivata fosfora koji se nakon toga ispiru s vodom. Dobiveni produkti reakcije su pogodni za uporabu kao lijekovi.

**(21) BAP041711A** (22) 2004-05-14

(43) 2009-06-30

(31) 01127809.0 (32) 2001-11-22 (33) EP

(86) EP02/12500 2002-11-08

(87) 03/044014A1 2003-05-30

**(51) C 07 D 413/14, 401/12, 401/14, 209/42, 403/12, 409/14, 417/14; A 61 K 31/405**

(71) Sanofi-Aventis Deutschland GmbH

Brüningstrasse 50, 65929 Frankfurt am Main  
DE

(72) WEHNER, Volkmar

Lindenstrasse 1, 97657 Sandberg  
DE

RITTER, Kurt

Hamburger Allee 50, 60486 Frankfurt am Main  
DE

MATTER, Hans

Feldbergring 37, 63505 Langenselbold  
DE

WILL, David, William

Kirchstrasse 21, 65830 Kriftel  
DE

ESSRICH, Melanie

Bechtenwaldstrasse 16, 65931 Frankfurt am  
Main  
DE

DE

NAZARE, Marc

Felix-Lahnstein-Str. 4b, 65510 Idstein  
DE

(74) "INTELBIRO" d.o.o.

Nedim Krilić

**(54) INDOL-2-KARBOKSAMIDI KAO INHIBITORI FAKTORA XA**

(57)

Ovaj se izum odnosi na spojeve Formule (I), gdje R0; R1; R2; R3; R4; R5; R6; R7; Q; V, G i M imaju značenja naznacena u patentnim zahtjevima. Spojevi Formule (I) su vrijedne farmakoloske djelatne tvari. Oni ispoljavaju jaki antitrombotički učinak te su pogodni na primjer za terapiju i profilaksu kardiovaskularnih poremećaja kao što su tromboembolijske bolesti ili restenoze. Oni su reverzibilni inhibitori enzima zgrušavanja krvi faktora Xa (FXa) i/ili faktor VIIa (FVIIa), te se općenito mogu aplicirati u uvjetima gdje je prisutna nezeljena aktivnost faktora Xa i/ili faktora VIIa ili za liječenje ili prevenciju u kojim je potrebna inhibicija faktora Xa i/ili faktora VIIa. Nadalje, izum se odnosi na postupke pripreme spojeva Formule (I), njihovu uporabu, posebice kao djelatnih tvari u farmaceutskim proizvodima, te farmaceutskim pripravcima koji ih sadržavaju.

- (21) **BAP041719A** (22) 2004-05-31  
(43) 2009-06-30
- (31) 60/334,168 (32) 2001-11-29 (33) US  
60/384,895 2002-05-31 US
- (86) IB02/04757 2002-11-14
- (87) 03/045912A1 2003-06-05
- (51) **C 07 D 207/16, 207/26, 213/64, 401/12, 401/14, 403/12; A 61 K 31/40, A 61 P 7/02**
- (71) WARNER-LAMBERT COMPANY LLC  
201 Tabor Road, Morris Plains, New Jersey  
07950  
US
- (72) KOHRT, Jeffrey, Thomas  
Pfizer Global Research and Development, Ann Arbor Laboratories, 2800 Plymouth  
US  
FILIPSKI, Kevin, James  
Pfizer Global Research and Development, Ann Arbor Laboratories, 2800 Plymouth Road,  
US  
CASIMIRO-GARCIA, Agustin  
Pfizer Global Research and Development, Ann Arbor Laboratories, 2800 Plymouth Road,  
US  
VAN HUIS, Chad, Alan  
Pfizer Global Research and Development, Ann Arbor Laboratories, 2800 Plymouth Road,  
US  
EDMUNDS, Jeremy, John  
Pfizer Global Research and Development, Ann Arbor Laboratories, 2800 Plymouth Road,  
US  
DUDLEY, Danette, Andrea  
Pfizer Global Research and Development, Ann Arbor Laboratories, 2800 Plymouth  
US  
BIGGE, Christopher, Franklin  
Pfizer Global Research and Development, Ann Arbor Laboratories, 2800 Plymouth Road,  
US
- (74) Nedim Krilić  
Dragan Mićunović
- (54) **INHIBITORI FAKTORA Xa I DRUGE SERINSKE PROTEAZE UKLJUČENE U KOAGULACIJSKI NIZ**
- (57)  
Ovaj izum osigurava spojeve Formule (I), gdje A, B, C, I W1 imaju bilo koju od vrijednosti definiranu u specifikaciji, te njihove farmaceutski prihvatljive soli, koje su korisne u liječenju trombotskih poremećaja. Takođe su otkriveni farmaceutski pripravci koji sadrže jedan ili više spojeva Formule (I), postupke pripravljanja spojeva Formule (I) te međuprodukte koji su korisni za za pripravljanje spojeva Formule (I).
- 
- (21) **BAP041726A** (22) 2004-06-07  
(43) 2009-06-30
- (31) 10/010,122 (32) 2001-12-06 (33) US
- (86) EP02/13146 2002-11-22
- (87) 03/047587 2003-06-12
- (51) **A 61 K 31/505, 47/12, A 61 P 35/00**
- (71) Pharmacia Italia S.p.A.  
Via Robert Koch 1.2, 20152 Milan  
IT
- (72) CIOCCA, Cristina  
Via Papa Giovanni XXIII 3, I-20086 Motta Visconti  
IT  
MARTINI, Alessandro  
Via Desiderio da Settignano 14, I-20149 Milano  
IT  
LAURIA, Sara  
Via Molise 15, I-20052 Monza  
IT
- (74) Nedim Krilić  
Dragan Mićunović
- (54) **FARMACEUTSKI PRIPRAVCI NA BAZI PLATINSKIH DERIVATA**
- (57)  
Ovaj se izum odnosi na nove, stabilne pripravke u obliku otopine, a koji sadrže oksaliplatin, mliječnu kiselinu i/ili njezinu farmaceutski prihvatljivu sol u količini dostatnoj za učinkovito stabiliziranje otopine i farmaceutski prihvatljivog nositelja. Ovim je izumom, također obuhvaćen i postupak proizvodnje navedenih pripravaka, kao i njihova upotreba u antitumornoj terapiji.

(21) **BAP041731A** (22) 2004-06-10

(43) 2009-06-30

(31) 01/16,637 (32) 2001-12-21 (33) FR

(86) FR02/04514 2002-12-20

(87) 03/053431A2 2003-07-03

(51) **A 61 K 31/397, 47/14, 9/48**(71) AVENTIS PHARMA S.A.  
20, avenue Raymond Aron, F-92160 Antony  
FR(72) PERACCHIA, Maria-Teresa  
18 rue Cuvier, F-75005 Paris  
FR  
BOBINEAU, Valerie  
6 allée Madeleine, F-91370 Verrieres Le  
Buisson  
FR  
COTE, Sophie  
22 rue Pasteur, F-92160 Antony  
FR(74) "INTELBIRO" d.o.o.  
Nedim Krilić(54) **FARMACEUTSKI PRIPRAVCI BAZIRANI NA  
DERIVATIMA AZETIDINA**(57)  
Ovaj izum se odnosi na stabilni farmaceutski pripravak koji sadržava barem derivat azetidina opće formule (Ia) ili (Ib), pri čemu: Ar je aromatska ili heteroaromska skupina opcijski supstituirana s jednim ili nekoliko C<sub>1</sub>-C<sub>4</sub> alkil, halogen, NO<sub>2</sub>, CN, C<sub>1</sub>-C<sub>4</sub> alkoksi ili OH, opcijski kombinirana s drugim aktivnim sastojkom sposobnim da poveća učinke derivata azetidina opće formule (Ia) ili (Ib), u sustavu koji sadržava ne više od 2 ekscipijenta izabrana između nejonskih surfaktanata s hidrofilnim svojstvom sposobnim da otopi derivate azetidina opće formule (Ia) ili (Ib) i opcijski aktivni sastojak koji povećava učinke derivata azetidina, i sposoban je uzrokovati stvaranje koloidnog sustava, opcijski s dodatkom drugog lipofilnog ekscipijenta, koji stabilizira formulaciju. Farmaceutski pripravci koji sadržavaju derivate azetidina formula (Ia) ili (Ib) su naročito korisni zbog visokog afiniteta spomenutih derivata za kanabinoidne receptore.(21) **BAP041746A** (22) 2004-07-02

(43) 2009-06-30

(31) 02100078.1 (32) 2002-01-29 (33) EP  
02100410.6 2002-04-25 EP

(86) EP03/00808 2003-01-27

(87) 03/064376A1 2003-08-07

(51) **C 07 C 237/42, A 61 K 31/16, A 61 P 3/10, C 07  
C 233756, C 07 D 211/26, 333/34, C 07 C  
317/32, 255/60**(71) Laboratoires Serono SA  
Centre Industriel, 1267 Coinsins, Vaud  
CH(72) PITTET, Pierre-André  
Route de Tartegnin, CH-1182 Gilly  
CH  
GERBER, Patrick  
Route de l'Abbaye, CH-1138 Villars-sous-Yens  
CH  
GONZALEZ, Jerome  
28, rue du Chablais, F-74100 Annemasse  
FR  
BOMBRUN, Agn`es  
Route du Sal`eve 1153, F-74560 Monnetier-  
Mornex  
FR  
SWINNEN, Dominique  
65 allée du Clos Romance, 74160 Beaumont  
FR(74) "INTELBIRO" d.o.o.  
Dr DIANA PROTIĆ-TKALČIĆ(54) **SUPSTITUISANI DERIVATI METILEN  
AMIDA KAO MODULATORI PROTEIN  
TIROZIN FOSFATAZE (PTPs)**(57)  
Ovaj pronalazak se odnosi na supstituisani derivati metilen amida formule (I) i njegovu upotrebu za liječenje i/ili prevenciju metaboličkih poremećaja posredovanih insulinskom rezistencijom ili hiperglikemijom, obuhvatajući dijabetes tipa I i/ili II, neodgovarajuću toleranciju glukoze, insulinsku rezistenciju, hiperlipidemiju, hipertrigliceridemiju, hiperholesterolemiju, gojaznost, sindrom policističnih ovarijuma (PCOS). Posebno, ovaj pronalazak odnosi se na upotrebu supstituisanih derivata metilen amida formule (I) da se modulira, a posebno na to da se inhibira aktivnost PTPs. Takođe ovaj pronalazak se odnosi na metodu liječenja dijabetesa tipa II, gojaznosti



i za regulaciju apetita sisara. Ovaj pronalazak se dalje odnosi na nove supstituisane derivate metilen amida i metodu za njihovu primjenu.

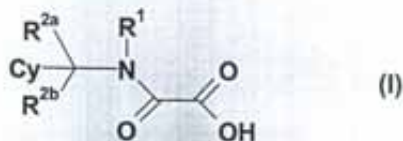

- (21) **BAP041754A** (22) 2004-07-19  
(43) 2009-06-30
- (31) 60/350,877 (32) 2002-01-22 (33) US
- (86) IB03/00059 2003-01-10
- (87) 03/062236A1 2003-07-31
- (51) **C 07 D 471/04; A 61 K 31/519, A 61 P 35/00, 31/12, 25/00; C 07 F 9/6561; A 61 K 31/675**
- (71) WARNER-LAMBERT COMPANY LLC  
201 Tabor Road, Morris Plains, NJ 07950  
US
- (72) ZHOU, Hairong  
Pfizer Global Research and Development, 2800  
Plymouth Road, Ann Arbor, MI 48105  
US  
VANDERWEL, Scott, Norman  
Pfizer Global Research and Development, 2800  
Plymouth Road, Ann Arbor, MI 48105  
US  
TOOGOOD, Peter, Laurence  
Pfizer Global Research and Development, 2800  
Plymouth Road, Ann Arbor, MI 48105  
US  
SHEENAN, Derek, James  
Pfizer Global Research and Development, 2800  
Plymouth Road, Ann Arbor, MI 48105  
US  
REPINE, Joseph, Thomas  
Pfizer Global Research and Development, 2800  
Plymouth Road, Ann Arbor, MI 48105  
US  
QUIN, John III  
Pfizer Global Research and Development, 2800  
Plymouth Road, Ann Arbor, MI 48105  
US  
BOOTH, Richard, John  
Pfizer Global Research and Development, 2800  
Plymouth Road, Ann Arbor, MI 48105  
US  
BARVIAN, Mark, Robert  
Pfizer Global Research and Development, 2800  
Plymouth Road, Ann Arbor, MI 48105  
US

(74) Dragan Mićunović  
Nedim Kričić

(54) **2-(PIRIDIN-2-ILAMINO)-PIRIDO[2,3d]  
PIRIMIDIN-7-ONI**

(57)

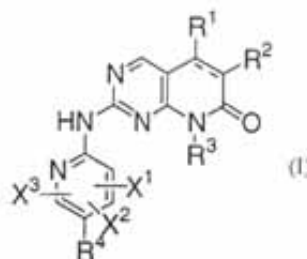

Ovaj izum omogućuje supstituirane 2-aminopiridine koji su korisni u liječenju poremećaja proliferacije stanica. Novi spojevi iz ovog izuma su snažni inhibitori ciklin-ovisnih kinaza 4 (cdk4).

- (21) **BAP041755A** (22) 2004-07-19  
(43) 2009-06-30
- (31) 60/358,806 (32)2002-02-20 (33) US  
60/359,038 2002-02-21 US  
60/360,459 2002-02-27 US
- (86) IB03/00642 2003-02-17
- (87) 03/070246A1 2003-08-28
- (51) **A 61 K 31/496, A 61 P 25/00**
- (71) PFIZER PRODUCTS INC.  
Eastern Point Road, Groton, CT 06340  
US
- (72) LEEMAN, Kyle, Robert  
Pfizer Global Research and Development,  
Eastern Point Road, Groton, CT 06340  
US  
HOWARD, Harry Ralph Jr.  
Pfizer Global Research and Development,  
Eastern Point Road, Groton, CT 06340,  
US  
GROBIN, Adam, Worth  
109 Cardiff Place, Chappel Hill, NC 27516  
US  
BUSCH, Frank, Robert  
Pfizer Global Research and Development,  
Eastern Point Road, Groton, CT 06340  
US

(74) Dragan Mićunović  
Nedim Krilić

(54) **KONTROLIRANA SINTEZA ZIPRASIDONA I NJEGOVIH PRIPRAVAKA**

(57)  
Predmet izuma opisuje pripravak ziprasidona koji sadržava ne više od 1000ppm desklorziprasidona, pri čemu se preferira ne više od oko 500ppm desklorziprasidon, a još više se preferira ne više od oko 100 ppm desklorziprasidona. Također su opisani postupci za sintezu i uporabu takvih pripravaka ziprasidona.

(21) **BAP041758A** (22) 2004-07-19

(43) 2009-06-30

(31) 02/00951 (32) 2002-01-28 (33) FR

(86) FR03/00243 2003-01-27

(87) 03/063864A2 2003-08-07

(51) **A 61 K 31/435**

(71) NOVEXEL  
102, Route de Noisy, 93230 Romainville  
FR

(72) ROWLANDS, David, Alan  
8, Ile de Migneaux, F-78300 Poissy  
FR  
LAMPILAS, Maxime  
25, residence Beausoleil, F-92210 Saint Cloud  
FR  
FROMENTIN, Claude  
16, avenue de Flandre, F-75019 Paris  
FR  
ASZODI, Jozsef  
6470 N Silversmith Pl, Tucson, Arizona 85750  
US

(74) Dr DIANA PROTIĆ-TKALČIĆ  
Nedim Krilić

(54) **NOVI HETEROCIKLIČKI SPOJEVI KOJI SU AKTIVNI KAO INHIBITORI BETA-LAKTAMAZA**

(57)  
Izum se odnosi na uporabu spojeva formule (I) i njihovih farmaceutski prihvatljivih soli u pripremljanju lijekova koji se rabe za inhibiciju proizvodnje β-laktamaza iz patogenih bakterija.

(21) **BAP041785A** (22) 2004-08-09

(43) 2009-06-30

(31) 02004786.6 (32) 2002-03-01 (33) EP  
02023589.1 2002-10-23 EP

(86) EP03/01964 2003-02-26

(87) 03/074024A1 2003-09-12

(51) **A 61 K 9/00, 31/485**

(71) CHIESI FARMACEUTICI S.P.A.  
Via Palermo, 26/A, I-43100 Parma  
IT

(72) FERRARIS, Alessandra  
Via Palermo, 26/A, I-43100 Parma  
IT  
BRAMBILLA, Gaetano  
Via Palermo, 26/A, I-43100 Parma  
IT  
CHURCH, Tanya, Kathleen  
Via Palermo, 26/A, I-43100 Parma  
IT  
MEAKIN, Brian, John  
Via Palermo, 26/A, I-43100 Parma  
IT  
LEWIS, David, Andrew  
Via Palermo, 26/A, I-43100 Parma  
IT  
GANDERTON, David  
Via Palermo, 26/A, I-43100 Parma  
IT  
DAVIES, Rebecca, Jaine  
Via Palermo 26/A, I-43100 Parma  
IT

(74) "INTELBIRO" d.o.o.  
Dr DIANA PROTIĆ-TKALČIĆ

(54) **SUPERFINA FORMULACIJA FORMOTEROLA**

(57)  
Ovaj izum se odnosi na farmaceutske formulacije za upotrebu za davanje inhalacijom dugodjelujućeg β<sub>2</sub>-agonisti. Izum se odnosi na kemijski stabilni vrlo učinkovitu formulacije otopine formoterola u HFA koja je formulirana za davanje pomoću inhalatora s odmjerenom dozom pod tlakom (pMDI) karakterizirano dubokom penetracijom u pluća. Izum se također odnosi na metode pripreme rečene formulacije i na njihovu upotrebu kod respiratornih bolesti kao što je astma i kronična opstruktivna bolest pluća (COPD).

- (21) **BAP041792A** (22) 2004-08-16 (43) 2009-06-30
- (31) 02004786.6 (32) 2002-03-01 (33) EP EP  
02023589.1 2002-10-23 EP
- (86) EP03/02004 2003-02-27
- (87) 03/074025A2 2003-09-12
- (51) **A 61 K 9/00, 31/485**
- (71) CHIESI FARMACEUTICI S.P.A.  
Via Palermo, 26/A, I-43100 Parma  
IT
- (72) FERRARIS, Alessandra  
Via Palermo, 26/A, I-43100 Parma  
IT  
BRAMBILLA, Gaetano  
Via Palermo, 26/A, I-43100 Parma  
IT  
CHURCH, Tanya, Kathleen  
Via Palermo, 26/A, I-43100 Parma  
IT  
MEAKIN, Brian, John  
Via Palermo, 26/A, I-43100 Parma  
IT  
LEWIS, David, Andrew  
Via Palermo, 26/A, I-43100 Parma  
IT  
GANDERTON, David  
Via Palermo, 26/A, I-43100 Parma  
IT  
DAVIES, Rebecca, Jaine  
Via Palermo 26/A, I-43100 Parma  
IT
- (74) "INTELBIRO" d.o.o.  
Dr DIANA PROTIC-TKALČIĆ
- (54) **INHALATORI S ODMJERENOM DOZOM POD TLAKOM KOJI SADRŽE BETA-2-AGONIST**

(57)  
Ovaj izum se odnosi na farmaceutske formulacije za upotrebu za davanje inhalacijom derivata 2 (1H) kinolina koji su dugodjelujući  $\beta_2$ -agonisti. Izum se odnosi na kemijski stabilnu vrlo učinkovitu formulaciju otopine TA 2005 u HFA za davanje pomoću inhalatora s odmjerenom dozom pod tlakom (pMDI) karakterizirano dubokom penetracijom u pluća. Izum se također odnosi na metode pripreme rečenih formulacija i na njihovu upotrebu kod respiratornih bolesti kao što je astma i kronična opstruktivna bolest pluća (COPD).

- (21) **BAP041793A** (22) 2004-08-16 (43) 2009-06-30
- (31) 02/04220 (32) 2002-04-04 (33) FR
- (86) FR03/01030 2003-04-02
- (87) 03/084956A1 2003-10-16
- (51) **C 07 D 471/04, A 61 K 31/437, A 61 P 35/00, 9/00, 29/00/(C 07 D 471/04, 221:00, 209:00)**
- (71) SANOFI-AVENTIS  
174, avenue de France, F-75013 Paris  
FR
- (72) HERBERT, Jean-Marc  
10, rue de l'Amandier, F-31170 Tournefeuille  
FR  
GUILLO, Nathalie  
66, quai de Tounis, F-31000 Toulouse  
FR  
BORDES, Marie-Francoise  
367, impasse d'Enroux, F-31860 Labarthe sur  
Leze  
FR  
BONO, Francoise  
21, rue Philadelphie de Gerde, F-31300 Toulouse  
FR  
BADORC, Alain  
1, rue Lacanal, F-31120 Roquettes  
FR
- (74) "ŽIVKO MIJATOVIĆ & PARTNERS" d.o.o.  
Dr DIANA PROTIC-TKALČIĆ
- (54) **NOVI DERIVATI 1,2,3-SUPSTITUISANOG INDOLIZINA, INHIBITORI, FGFa, POSTUPCI ZA NJIHOVO DOBIJANJE I FARMACEUTSKI PREPARATI KOJI SADRŽE OVE DERIVATE**

(57)  
Predmetni pronalazak se odnosi na derivate formule I:

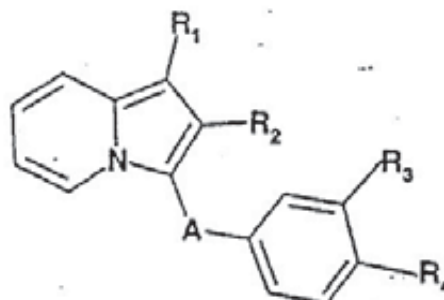



gdje:

- R1 predstavlja -OH, (C1-C5)alkoksi, karboksil, (C2-C6)-alkoksikarbonil, -NR5R6, -NH-SO2-Alk; -NH-SO2-Ph, -N(Alk)-CO-Ph, -NH-CO-NH-Ph, -NH-CO-Alk, -O-(CH2)n-cAlk, -O-Alk-COOR7, O-Alk-O-R8, -O-alk-OH, -O-Alk-C(NH2)NOH, -O-Alk-NR5R6, -O-Alk-CN, -O-(CH2)n-Ph, -O-Alk-CO-NR5R6, -CO-NH-(CH2)m-COOR7, CO-NH-Alk

- R2 predstavlja H, (C1-C5)alil, (C1-C5)alkil halogenid, (C3-C6)cikloalkil ili fenil koji je pop potrebi supstituisan

- A predstavlja radikal -CO-, -SO- ili -SO2-

- R3 i R4, isti ili različiti, svaki predstavlja H, (C1-C5)alkoksi, amino, karboksil, (C2-C6)-alkoksikarbonil, -OH, nitro, hidroksiamino,

-Alk-COOR7, NR5R6, -NH-Alk-COOR7, -NH-COO-Alk, -N(R11)-SO2-Alk-NR9R10, -N(R11)-SO2-Alk, -N(R11)-SO2-Alk-NR5R6, -N(R11)-CO-Alk-NR9R10, -N(R11)-CO-Alk, -N(R11)-CO-CF3, -NH-Alk-HetN, -Oalk-NR9R10, -O-Alk-HetN

ili R3 ili R4 zajedno zajedno obrazuju 5- ili 6-člani nezasićen heterocikl, po potrebi u vidu jedne od farmaceutski prihvatljivih soli.

(21) **BAP041794A** (22) 2004-08-18

(43) 2009-06-30

(31) 02290206.8 (32) 2002-01-30 (33) EP

(86) IB2003/000691 2003-01-29

(87) 2003/064388 2003-08-07

(51) **C 07 D 209/42, A 61 K 31/404, A 61 P 9/12, C 07 C 271/22**

(71) LES LABORATOIRES SERVIER  
12, place de la Defense, F-92415 Courbevoie  
Cedex  
FR

(72) MANDI, Attila  
Riado u. 12, H-1026 Budapest  
HU  
PORCS-MAKKAY, Marta  
Bem Jozsef u. 21, H-2013 Pomaz  
HU  
MEZEI, Tibor  
Borz u. 4, H-1221 Budapest  
HU  
SIMIG, Gyula  
HolloSy Symon u. 25, H-1126 Budapest  
HU

(74) Dragan Mićunović

(54) **POSTUPAK ZA PRIPRAVU PERINDOPRILA VISOKOG STUPNJA ČISTOĆE I MEĐUSPOJEVA KORISNIH U SINTEZI ISTOG**

(57)

Predmetni izum se odnosi na 1-{2(S)-[1(S)-(etoksikarbonil)butilamino]propionil}-3aS,7aS) oktahidroindol-2(S)-karboksilnu kiselinu prema Formuli I i njene t-butilaminske soli prema formuli I' koji su bez zagađenja koja deriviraju iz dicikloheksil karbodiimida, postupka za njihovu pripremu. Predmetni izum se također odnosi na nove međuspojeve opće formule III (pri čemu R predstavlja niži alkil ili aril niži alkil). Spoj prema formuli I - perindopril - je poznati ACE inhibitor.

(21) **BAP041802A** (22) 2004-09-03

(43) 2009-06-30

(31) 0200366-3 (32) 2002-02-08 (33) SE

(86) SE03/00028 2003-01-13

(87) 03/066544A1 2003-08-14

(51) **C 06 B 23/00, F 42 B 5/24**

(71) EURENCO Bofors AB  
S-691 86 Karlskoga  
SE

(72) JOHANSSON, Sven-Eric  
Gränsvägen 15, S-691 33 Karlskoga  
SE

(74) "LINEA SUŠIĆ" d.o.o.

(54) **SREDSTVO ZA ODSTRANJIVANJE BAKRA**

(57)

Pripremljeno je sredstvo za odstranjivanje bakra, koje je sastavni dio eksploziva, da odstrani bakar iz spiralnih ureza unutrašnjosti otvora puščane cijevi. Sredstvo za odstranjivanje bakra, u biti, se sastoji: od bezolovnog pulveriziranog aditiva pomiješanog zajedno s drugim smjesama eksploziva. Otkrili smo da je mješavina kalaja i bizmuta veoma dobro sredstvo za odstranjivanje bakra. Naročito u procentu 42%Sn/58%Bi, da je tačka topljenja za ovu kombinaciju 138 stepeni C. Mnogo manja od svake komponente. Mogu biti sve vrste pogodnih jedinjenja kalaja i bizmuta. I bizmut i kalaj se pretvaraju u paru ili tečnost kada se eksploziv zapali i, ili postaje krt ili istopi naslage bakra olakšavajući odstranjivanje.

(21) **BAP041809A** (22) 2004-09-03  
(43) 2009-06-30

(31) 02/02997 (32) 2002-03-11 (33) FR  
(86) FR03/00752 2003-03-07  
(87) 03/078403A2 2003-09-25

(51) **C 07 D 231/56, 401/04, 405/04, 409/04; C 07 C 7/08; A 61 K 31/416, A 61 P 25/02, 35/00, 37/00**

(71) AVENTIS PHARMA S.A.  
20 avenue Raymond Aron, F-92160 Antony  
FR

(72) HALLEY, Franck  
26, rue de la Borne du Diable, F-92310 Sevres  
FR  
ROONEY, Thomas  
2, place du Champ des Cordes, F-91400 Orsay  
FR  
LESUISSE, Dominique  
11, rue des Federes, F-93100 Montreuil  
FR  
DUTRUC-ROSSET, Gilles,  
21 Avenue du Docteur Arnold Netter, F-75012  
Paris  
FR

(74) "ŽIVKO MIJATOVIĆ & PARTNERS" d.o.o.

"INTELBIRO" d.o.o.  
Nedim Krilić

(54) **DERIVATI AMINOINDAZOLA, POSTUPAK PRIPRAVE I INTERMEDIJERI TOG POSTUPKA KAO MEDICINSKI PROIZVODI, I FARMACEUTSKI PRIPRAVCI KOJI IH SADRŽE**

(57)  
Izum se odnosi na nove derivate indazola koji imaju općenitu formulu (I): pri čemu R je O, S ili NH; R<sub>3</sub> je alkil, aril, arilalkil, heteroaril, heteroarilalkil, aril, heterocikl, cikloalkil, alkenil radikal, itd.; spomenuti radikali eventualno mogu biti supstituirani s 1 ili više supstituenata; R<sub>4</sub>, R<sub>5</sub>, R<sub>6</sub> i R<sub>7</sub> su neovisno odabrani između slijedećih radikala: vodik, halogen, CN, NO<sub>2</sub>, NH<sub>2</sub>, OH, COOH, C(O)OR<sub>8</sub>, -O-C(O)R<sub>8</sub>, NR<sub>8</sub>R<sub>9</sub>, NHC(O)R<sub>8</sub>, C(O)NR<sub>8</sub>R<sub>9</sub>, NHC(S)R<sub>8</sub>, C(S)NR<sub>8</sub>R<sub>9</sub>, SR<sub>8</sub>, S(O)R<sub>8</sub>, SO<sub>2</sub>R<sub>8</sub>, NHSO<sub>2</sub>R<sub>8</sub>, SO<sub>2</sub>NR<sub>8</sub>R<sub>9</sub>, trifluorometil, trifluorometoksi, alkil, alkoksi, aril, arilalkil, heteroaril, heteroarilalkil, heterocikl, cikloalkil, alkenil, itd.; spomenuti radikali eventualno mogu biti supstituirani s 1 ili više supstituenata.

(21) **BAP041810A** (22) 2004-09-06  
(43) 2009-06-30

(31) 02100290.2 (32) 2002-03-22 (33) EP  
(86) EP03/50061 2003-03-13  
(87) 03/080104A2 2003-10-02

(51) **A 61 K 38/17**

(71) Institut National de la Santé et de la Recherche Médicale  
101, rue de Tolbiac, F-75654 Paris  
FR  
Laboratoires Serono SA  
Centre Industriel, 1267 Coinsins, Vaud  
CH

(72) MALLAT, Ziad  
1, residence de la Croix, F-78580 Herbeville,  
FR  
TEDGUI, Alain  
138, rue de Rivoli, F-75001 Paris,  
FR  
CHVATCHKO, Yolande  
46, Chemin du Vuillonex, CH-1232 Confignon  
CH

(74) "ŽIVKO MIJATOVIĆ & PARTNERS" d.o.o.

"INTELBIRO" d.o.o.  
Dr DIANA PROTIĆ-TKALČIĆ

(54) **UPOTREBA INHIBITORA IL-18 ZA LEČENJE I/ILI PREVENCIJU PERIFERNIH VASKULARNIH BOLESTI**

(57)  
Ovaj pronalazak se odnosi na upotrebi inhibitora IL-18 za pripremu leka za lečenje i/ili prevenciju perifernih vaskularnih bolesti. Ovaj pronalazak se dalje odnosi na upotrebu nekog inhibitora IL-18 za prevenciju amputacije ekstremiteta.

(21) **BAP041815A** (22) 2004-09-08  
(43) 2009-06-30

(31) 60/364,521 (32) 2002-03-14 (33) US  
(86) US03/07932 2003-03-14  
(87) 03/077867 2003-09-25

(51) **A 61 K**

(71) EURO-CELTIQUE S.A.  
122, Boulevard de la Petrusse, L-2330  
Luxembourg  
LU

(72) MANNION, Richard  
43 Wyndham Lane, Carmel, NY 10502  
US  
GOLIBER, Philip  
49 Lake George Road, Brookfield, CT 06804  
US  
HUANG, Hua-Pin  
68 Birch Street, Englewood Cliffs, NJ 07632  
US  
OSHLACK, Benjamin  
351 East 84th Street, New York, NY 10028  
US

(74) Dragan Mićunović

(54) **NALTREKSON HIDROHLORID  
KOMPOZICIJE**

(57)  
Ovaj pronalazak se odnosi na kompozicije i metode stabiliziranja naltrekson hidrohlorida.

(21) **BAP041822A** (22) 2004-09-24  
(43) 2009-06-30

(31) 60/368,413 (32) 2002-03-28 (33) US  
(86) IB03/00976 2003-03-17  
(87) 03/082807A3 2003-10-09

(51) **C 07 C 229/08, 229/28; A 61 K 31/195, A 61 P  
25/00,1/00**

(71) WARNER-LAMBERT COMPANY LLC  
201 Tabor Road, Morris Plains, New Jersey  
07950  
US

(72) WUSTROV, David, Juergen  
Pfizer Global Research and Development, Ann  
Arbor Laboratories, 2800 Plymouth Road,  
US  
THORPE, Andrew, John  
Pfizer Global Research and Development, Ann  
Arbor Laboratories, 2800 Plymouth Road,  
US  
SCHWARZ, Jacob, Bradley  
Pfizer Global Research and Development, Ann  
Arbor Laboratories, 2800 Plymouth Road,  
US  
BARTA, Nancy, Sue  
Pfizer Global Research and Development, Ann  
Arbor Laboratories, 2800 Plymouth Road,  
US

(74) Nedim Krilić

(54) **AMINOKISELINE S AFINITETOM ZA ALFA-2-  
DELTA-PROTEIN**

(57)  
Ovaj izum odnosi se na izvjesne β-aminokiseline koje se vežu na alfa-2-delta ( $\alpha 2\delta$ )-podjedinicu kalcijskog kanala. Ti spojevi i njihove farmaceutski prihvatljive soli korisni su u liječenju niza različitih psihijatrijskih, bolnih i drugih poremećaja.

(21) **BAP041825A** (22) 2004-10-01  
 (43) 2009-06-30  
 (31) 02100364.5 (32) 2002-04-10 (33) EP

(86) EP03/50080 2003-03-26

(87) 03/084560A2 2003-10-16

(51) **A 61 K 38/17**

(71) Laboratoires Serono SA  
 Centre Industriel, 1267 Coinsins, Vaud  
 CH

(72) PLATER-ZYBERK, Christine  
 16, quai du Cheval Blanc, CH-1227 Carouge  
 CH  
 POWER, Christine  
 10, rue des Jonquilles, F-01710 Thoiry  
 FR

(74) "ŽIVKO MIJATOVIĆ & PARTNERS" d.o.o.  
 "INTELBIRO" d.o.o.  
 Dr DIANA PROTIĆ-TKALČIĆ

(54) **UPORABA OSTEOPROTEGERINA ZA  
 LIJEČENJE I/ILI PREVENCIJU  
 FIBROTIČKIH BOLESTI**

(57)  
 Izum se odnosi na uporabu osteoprotegerina za  
 tretman i/ili prevenciju fibrotičkih bolesti, posebice  
 skleroderme.

(21) **BAP041828A** (22) 2004-10-05  
 (43) 2009-06-30  
 (31) 0208071.1 (32) 2002-04-08 (33) GB  
 0301575.7 2003-01-23 GB

(86) IB03/01220 2003-03-31

(87) 03/084954A1 2003-10-16

(51) **C 07 D 451/04; A 61 K 31/46, A 61 P 29/00**

(71) PFIZER INC.  
 235 East 42nd Street, New York, New York  
 10017,  
 US

(72) WOOD, Anthony  
 Pfizer Global Research and Development,  
 Ramsgate Road, Sandwich, Kent CT13 9NJ  
 GB

TAYLOR, Stefan, Colin, John  
 Pfizer Global Research and Development,  
 Ramsgate Road, Sandwich, Kent CT139NJ  
 GB  
 STEPHENSON, Peter, Thomas  
 Pfizer Global Research & Development,  
 Ramsgate Road, Sandwich, Kent, CT 13 9NJ,  
 GB  
 BASFORD, Patricia, Ann  
 Pfizer Global Research and Development,  
 Ramsgate Road, Sandwich, Kent, CT13 9NJ,  
 GB

(74) Nedim Kričić

(54) **DERIVATI TROPANA KAO MODULATORI  
 CCR5**

(57)  
 Ovaj izum osigurava spojeve formule (I), gdje su X,  
 Y, R<sub>1</sub>, R<sub>2</sub> i R<sub>2</sub> definirani kao u ovoj specifikaciji, gore.  
 Spojevi prema ovom izumu su modulatori, osobito  
 antagonisti, aktivnosti kemokinskih receptora CCR5.  
 Modulatori receptora CCR5 mogu biti korisni u  
 liječenju različitih upalnih bolesti i stanja, te u liječenju  
 infekcije HIV-om i genetski srodnim retrovirusima.

(21) **BAP041831A** (22) 2004-10-05

(43) 2009-06-30

(31) 02/04,499 (32) 2002-04-11 (33) FR

(86) FR03/01117 2003-04-09

(87) 03/084919A3 2003-10-16

(51) **C 07 C 213/02, C 07 D 263/06**

(71) AVENTIS PHARMA S.A.  
 20, avenue Raymond Aron, F-92160 Antony  
 FR

(72) CASIMIR, Jean-Paul  
 8, avenue de Paris, F-95600 Eaubonne  
 FR  
 MALEJONOCK, Irina  
 23 rue Basfroi, F-75011 Paris  
 FR  
 LAVIGNE, Michel  
 4, allée des Acacias, F-91380 Chilly Mazarin  
 FR  
 MUTTI, Stephane  
 122 avenue du Marechal Joffre, F-94170 Le  
 Perreux sur Marne  
 FR

(74) "ŽIVKO MIJATOVIĆ & PARTNERS" d.o.o.  
Sarajevo  
"INTELBIRO" d.o.o.  
Nedim Krilić

(54) **POSTUPCI PRIPREME KOMBRETASTATINA**

(57)

Predmetni izum sadrži nove postupke u pripremi kombretastatina Wittig-ovom kondenzacijom između nitrometoksibenzaldehida i trimetoksibenzil fosfonijeve soli ili obrnuto nitrometoksibenzil fosfonijeve soli s trimetoksibenzaldehydom ili nadalje Wittig-ovom reakcijom na istim derivatima gdje je funkcija nitro skupine reducirana u amino skupinu.

(21) **BAP041832A** (22) 2004-10-06

(43) 2009-06-30

(31) 02/04916 (32) 2002-04-19 (33) FR

(86) FR03/01232 2003-04-17

(87) 03/089411A1 2003-10-30

(51) **C 07 D 211/26, A 61 K 31/445, A 61 P 25/00**

(71) SANOFI-AVENTIS

174, avenue de France, F-75013 Paris  
FR

(72) VERONIQUE, Corinne

5, rue du Capricorne, F-92160 Antony  
FR

SEVRIN, Mireille  
3, rue Francis de Pressensé, F-75014 Paris  
FR

ROGER, Pierre  
6, rue Paul-Valery, F-78180 Montigny-le-  
Bretonneux  
FR

MEDAJSKO, Florence  
28, avenue Ronsard, F-94100 Saint Maur des  
Fosses  
FR

MARABOUT, Benoit  
45 bis, rue de Versailles, F-91300 Massy  
FR

MAGAT, Pascale  
34, avenue Mazarin, F-94380 Chilly-Mazarin  
FR

ESTENNE-BOUHTOU, Genevieve  
18, rue des Jardins, F-94550 Chevilly-Larue  
FR

DARGAZANLI, Gihad  
47, boulevard de la Vanne, F-94230 Cachan  
FR

(74) "ŽIVKO MIJATOVIĆ & PARTNERS" d.o.o.

"INTELBIRO" d.o.o.  
Dr DIANA PROTIĆ-TKALČIĆ

(54) **DERIVATI N-[FENIL (PIPERIDIN-2-IL) METIL]BENZAMIDA, POSTUPAK NJHOVOG PRIPRAVLJANJA I PRIMJENA ISTIH U TERAPIJI**

(57)

Izum se odnosi na spojeve opće formule (I) gdje - A označava: grupu formule N-R1 u kojoj R1 označava atom vodika, alkil grupu, cikloalkil grupu, fenilalkil grupu, alkenil grupu ili alkinil grupu; ili grupu formule N+(O)R1 u kojoj R1 je kao što je gore definirano; ili grupu formule N+(R')R1 u kojoj R' označava alkil grupu i R1 je kao što je gore definirano. X označava atom vodika ili jedan ili više supstituenata izabranih iz skupine koju čine atomi halogena i trifluorometil, alkil i alkoksi grupe. - R2 označava atom vodika ili jedan ili više supstituenata izabranih iz skupine koju čine atomi halogena te trifluorometil, alkil, alkoksi, amino grupe formule NR3R4 u kojoj R3 i R4 svaki označavaju atom vodika ili alkil grupu ili, zajedno s atomom dušika na koji su vezani čine pirolidinski, piperidinski ili morfolinski prsten, ili eventualno supstituirana fenil grupa. Izum je prikladan za uporabu u terapiji.

(21) **BAP041833A** (22) 2004-10-06

(43) 2009-06-30

(31) 60/370,674 (32) 2002-04-08 (33) US

(86) US03/10371 2003-04-03

(87) 03/086367A1 2003-10-23

(51) **A 61 K 9/36, 9/48**

(71) BRISTOL-MYERS SQUIBB COMPANY  
P.O. Box 4000, Route 206 and Provinceline  
Road, Princeton, NJ 08543-4000  
US

(72) LI, Danping  
10 Bearsley Dr., East Brunswick, NJ 08816  
US  
DESAL, Divyakant  
19 Greenfield Dr., North, West Windsor, NJ  
08550  
US

(74) "ŽIVKO MIJATOVIĆ & PARTNERS" d.o.o.

"INTELBIRO" d.o.o.  
Dr DIANA PROTIĆ-TKALČIĆ

**(54) FORMULACIJA I PRIMJENA NISKE DOZE  
TEKUĆEG ENTECAVIRA**

(57)

Opisan je tekući farmaceutski pripravak koji sadrži niske doze entecavira. U jednoj izvedbi predmetnog izuma, tekući pripravak entecavira je pripravak spreman za uporabu koji je formuliran da bude stabilan i ukusan. U drugoj izvedbi predmetnog izuma, tekući pripravak entecavira priređen je iz praškastog pripravka prije same uporabe. Pripravak koji sadrži niske doze entecavira može uključivati barem jednu od komponenti odabranih između zaslađivača, konzervansa, tvari za poboljšanje okusa, pufera, ili kombinacije istih. Pripravak koji sadrži niske doze entecavira može biti priređen u kombinaciji s drugim farmaceutski aktivnim tvarima.

(21) **BAP041836A** (22) 2004-10-08  
(43) 2009-06-30

(31) 02100417.1 (32) 2002-04-25 (33) EP  
(86) EP03/04323 2003-04-25  
(87) 03/091249A1 2003-11-06

(51) **C 07 D 417/06, 417/14, A 61 K 31/506,  
A 61 P 25/28**

(71) Laboratoires Serono SA  
Centre Industriel, 1267 Coinsins, Vaud  
CH

(72) VITTE, Pierre-Alain  
194, route de Borly, F-74380 Cranves-Sales  
FR  
GOTTELAND, Jean-Pierre  
Chemin des Crets 423, F-74160 Beaumont,  
FR  
GAILLARD, Pascale  
Domaine de la Prasle, Route du Fer `a Cheval  
243, 74160 Collonges-sous-Saleve  
FR

(74) "ŽIVKO MIJATOVIĆ & PARTNERS" d.o.o.

"INTELBIRO" d.o.o.  
Dr DIANA PROTIC-TKALČIĆ

(54) **PIPERAZIN BENZOTIJAZOLI**

(57)

Ovaj pronalazak se odnosi na derivate piperazin tijazola, značajnih za upotrebu u lečenju i/ili profilaksi cerebralnih ishemičnih poremećaja ili poremećaja CNS-a. Ovaj pronalazak se takođe odnosi na metode njihove primjene.

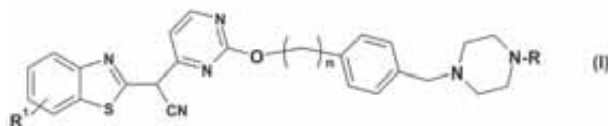

(21) **BAP041839A** (22) 2004-10-15  
(43) 2009-06-30

(31) 60/372,599 (32) 2002-04-15 (33) US  
(86) US03/11167 2003-04-15  
(87) 2003/088981A 2003-10-30

(51) **A 61 K 33/00, 47/00**

(71) UNIVERSITY OF PITTSBURGH OF THE  
COMMONWEALTH SYSTEM OF HIGHER  
200 Gardener Steel Conference Center,  
Pittsburgh, PA 15260  
US

(72) ZUCKERBRAUN, Brian  
108 Maple Heights Road, Pittsburgh,  
Pennsylvania 15232  
US  
OTTERBEIN, Leo, E.  
910 Normandy Drive, New Kensington,  
Pennsylvania 15068  
US

(74) "Živko Mijatović & Partners"

(54) **POSTUPAK LIJEČENJA  
NEKROTIZIRAJUĆEG ENTEROKOLITISA**

(57)

Predmetni izum se odnosi na postupke za liječenje nekrotizirajućeg enterokolitisa kod pacijenata, što uključuje davanje pacijentu farmaceutske smjese, koja sadrži ugljik monoksid.



(21) **BAP041840A** (22) 2004-10-15  
(43) 2009-06-30  
  
(31) 60/372,652 (32) 2002-04-15 (33) US  
(86) US03/05428 2003-02-21  
(87) 2003/088923A 2003-10-30  
(51) **A 61 K**

(71) YALE UNIVERSITY  
Two Whitney Avenue, New Haven, CT 06511  
US  
UNIVERSITY OF PITTSBURGH OF THE  
COMMONWEALTH SYSTEM OF HIGHER  
200 Gardener Steel Conference Center,  
Pittsburgh, PA 15260  
US  
  
(72) BAUER, Anthony, J.  
675 Ryland Drive, McCandless Township,  
Pittsburgh, PA 15237  
US  
MOORE, Beverley, A.  
Appartment E-403, 100 Bryn Mawr Court,  
Pittsburgh  
US  
CHOI, Augustine, M.  
43 Long Meadow Dr., Pittsburgh, Pennsylvania  
15238  
US  
OTTERBEIN, Leo, E.  
910 Normandy Drive, New Kensington,  
Pennsylvania 15068  
US

(74) "Živko Mijatović & Partners"

(54) **POSTUPAK LIJEČENJA ILEUSA**

(57)  
Predstavljeni izum se odnosi na postupke za liječenje ileusa kod pacijenta, a koji uključuju davanje pacijentu farmaceutske smjese koja uključuje ugljik monoksid.

(21) **BAP041842A** (22) 2004-10-19  
(43) 2009-06-30  
  
(31) PA200200480 (32) 2002-03-27 (33) DK  
60/368,434 2002-03-27 US  
(86) DK03/00208 2003-03-26  
(87) 03/080597A1 2003-10-02

(51) **C 07 D 401/14, 209/08**

(71) H.LUNDBECK A/S  
Ottiliavej 9, DK-2500 Valby-Copenhagen  
DK  
  
(72) CIARDELLA, Francesco  
Via Diano11, I-35125 Padova  
IT  
VILLA, Marco  
Via Riello 7A, I-35123 Padova  
IT  
ZANON, Jacopo  
Cannaregio 2399, I-30100 Venezia  
IT

(74) "ŽIVKO MIJATOVIĆ & PARTNERS" d.o.o.

"INTELBIRO" d.o.o.  
Nedim Krilić

(54) **POSTUPAK PROIZVODNJE SERTINDOLA**

(57)  
Sadašnji pronalazak se odnosi na novi postupak proizvodnje sertindola koji se sastoji od proizvodnje 5 hloro-1-(4-fluorofenil)-indola i njegovog pretvaranja u sertindol pri čemu se postupak proizvodnje 5-hloro-1-(4-fluorofenil)-indola sastoji od reagovanja 5-hloro-1-(4-fluorofenil)halidom u prisustvu baze, helatujućeg liganda i katalitičkih količina soli bakra koja sadrži bakar(I) ili bakar(II) i anjon koji se ne miješa na neželjeni način sa reakcijom.

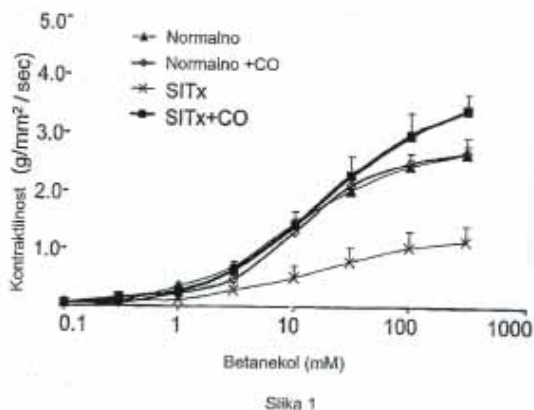

(21) **BAP041849A** (22) 2004-10-22  
(43) 2009-06-30

(31) 60/380,850 (32) 2002-05-17 (33) US

(86) EP03/07443 2003-05-15

(87) 03/097164A1 2003-11-27

(51) **A 61 P 35/00, A 61 K 31/337, 31/351, 31/675**

(71) AVENTIS PHARMA S.A.  
20, avenue Raymond Aron, F-92160 Antony  
FR

(72) CHAKROUN, Hichem  
5, Parc Delattre de Tassigny, F-92400  
Courbevoie  
FR

(74) "ŽIVKO MIJATOVIĆ & PARTNERS" d.o.o.  
Sarajevo  
"INTELBIRO" d.o.o.  
Nedim Krilić

(54) **PRIMJENA DOCETAKSELA/  
DOKSORUBICINA/CIKLOFOSFAMIDA U  
POMOĆNOJ TERAPIJI RAKA DOJKE I  
JAJNIKA**

(57)  
Opisani izum se odnosi na novi postupak pomoćne terapije u liječenju metastaza dojke i raka jajnika a obuhvaća primjenu šest ciklusa docetaksela, doksorubicina i ciklofosfamida bolesnicima kojima je to potrebno, gdje spomenuto doziranje ima uočeno terapeutsko djelovanje u usporedbi s drugim pomoćnim terapijama.

(21) **BAP041852A** (22) 2004-10-26  
(43) 2009-06-30

(31) 60/375,439 (32) 2002-04-26 (33) US

(86) US03/12596 2003-03-24

(87) 03/090755A1 2003-11-06

(51) **A 61 K 31/585, 31/565, 31/567, 31/401, 38/55,  
31/675, A 61 P 9/12, 15/12**

(71) SCHERING AKTIENGESELLSCHAFT  
Müllerstrasse 178, 13353 Berlin  
DE

(72) KARARA, Adel H.  
64 Yuma Trail, Branchburg, NJ 08876  
US

(74) "ŽIVKO MIJATOVIĆ & PARTNERS" d.o.o.  
Sarajevo  
Nedim Krilić

(54) **LIJEČENJE HIPERTENZIJE KOD ŽENA  
KOJE PRIMAJU TERAPIJU IZMJENE  
HORMONA**

(57)  
Postupak opisan radi snižavanja krvnog pritiska i dejstva na terapiju izmjene hormona (HRT) kod hipertenzivne žene koja prima HRT, koji se sastoji od davanja ženi efektivnih količina drospirenona i estrogena. U jednoj realizaciji, žena već prima hipertenzivni lijek kada se obavlja postupak.

(21) **BAP041853A** (22) 2004-10-27

(43) 2009-06-30

(31) 02/04847 (32) 2002-04-18 (33) FR

(86) FR2003/000507 2003-02-17

(87) 2003/087050 2003-10-23

(51) **C07D 209/42, A61K 31/404, A61P 9/12**

(71) LES LABORATOIRES SERVIER  
12, place de la Defense, F-92415 Courbevoie  
Cedex  
FR

(72) MARCHAND, Bernard  
15, rue Basse, F-78480 Verneuil sur Seine  
FR  
LEFOULON, Francois  
33, rue Jules Lemaitre, F-45000 Orleans  
FR  
DAMIEN, Gerard  
37, rue A. Gault, F-45000 Orleans  
FR

(74) Dragan Mićunović

(54) **NOVA SO PERINDOPRILA I FARMACEUTSKE  
KOMPOZICIJE KOJE SADRŽE TU SO**

(57)  
Dati pronalazak odnosi se na novu so perindoprila i farmaceutske kompozicije koje je sadrže. Pomenute kompozicije se koriste za pripremanje lijekova.



(21) **BAP041855A** (22) 2004-10-29  
(43) 2009-06-30

(31) 102 15 316.7 (32) 2002-04-02 (33) DE

(86) EP03/03298 2003-03-29

(87) 03/082827A1 2003-10-09

(51) **C 07 D 215/40, 405/12, 217/24; A 61 K 31/47, A 61 P 29/00**

(71) SCHERING AKTIENGESELLSCHAFT  
Müllerstrasse 178, 13353 Berlin  
DE

(72) SCHOTTELIUS, Arndt  
Schlossstr. 32, 14059 Berlin  
DE  
SCHACKE, Heike  
Gartenstr. 105, 10115 Berlin  
DE  
SKUBALLA, Werner  
Mattersburger Weg 12, 13465 Berlin  
DE  
KROLIKIEWICZ, Konrad  
Ehrenpreisweg 33, 12357 Berlin  
DE  
REHWINKEL, Hartmut  
Glasower Str. 41, 12051 Berlin  
DE  
BERGER, Markus  
Malplaquetstr. 35, 13347 Berlin  
DE  
SCHMEES, Norbert  
Horber Str. 3, 13469 Berlin  
DE  
LEHMANN, Manfred  
Lutherstr. 13, 12305 Berlin  
DE  
JAROCH, Stefan  
Niebuhrstr. 66, 10629 Berlin  
DE

(74) "ŽIVKO MIJATOVIĆ & PARTNERS" d.o.o.  
Sarajevo  
Nedim Krilić

(54) **DERIVATI HINOLINA I IZOHINOLINA,  
POSTUPAK ZA NJIHOVO DOBIVANJE I  
NJIHOVA PRIMJENA KAO SUPRESORA  
ZAPALJENJA**

(57)  
Pronalazak se odnosi na Honolin-i Izhinolin-derivate opšte formule I, postupak za njihovo dobijanje i njihovu primjenu kao supresora zapaljenja.

(21) **BAP041858A** (22) 2004-11-02  
(43) 2009-06-30

(31) 60/527,084 (32) 2003-12-04 (33) US  
10/763,340 2004-01-23 US

(71) PFIZER PRODUCTS INC.  
Eastern Point Road, Groton, Connecticut 06340  
US

(51) **A 61 K 031/7052, A 61 K 031/7008, A 61 K 031/198, A 61 K 033/42, A 61 K 033/10**

(72) WEST, James, Blair  
Bend Research Inc., 64550 Research Road,  
Oregon 97701  
US  
MCCRAY, Scot, Baldwin  
Bend Research Inc., 64550 Research Road,  
Oregon 97701  
US  
LYON, David, Keith  
Bend Research Inc., 64550 Research Road,  
Oregon 97701  
US  
FRIESEN, Dwayne, Thomas  
Bend Research Inc., 64550 Research Road,  
Oregon 97701  
US  
CREW, Marshall, David  
Bend Research Inc., 64550 Research Road,  
Oregon 97701  
US  
APPEL, Leah, Elizabeth  
Bend Research Inc., 64550 Research Road,  
Bend, Oregon 97701  
US  
THOMBRE, Avinash, Govind  
Pfizer Global Research and Development,  
Eastern Point Road, Groton, Connecticut 06340  
US  
LO, Julian, Belknap  
Pfizer Global Research and Development,  
Eastern Point Road, Groton, Connecticut 06340  
US  
HERBIG, Scott, Max  
Pfizer Global Research and Development,  
Eastern Point Road, Groton, Connecticut 06340  
US  
HAGEN, Timothy, Artur  
Pfizer Global Research and Development,  
Eastern Point Road, Groton, Connecticut 06340  
US

(74) Nedim Krilić

**(54) OBLICI DOZIRANJA AZITROMICINA SA SMANJENIM NUSPOJAVAMA**

(57)

Oralni oblik doziranja, koji sadrži azitromicin i djelotvornu količinu alkalizirajućeg sredstva. Po mogućnosti, navedeni oralni oblik doziranja sadrži djelotvornu količinu alkalizirajućeg sredstva i multipartikulate azitromicina, pri čemu navedeni multipartikulati sadrže azitromicin, smjesu gliceril-monobehenata, gliceril-dibehenata i gliceril-tribehenata, te poloksamer. Tipično, oralni oblik doziranja sadrži bilo koje pogodno oralno dozirano sredstvo, poput praška za oralnu suspenziju, pakiranja jedinica doze ili kašete, tablete ili kapsule. Dodatno je opisana oralna suspenzija koja sadrži azitromicin, djelotvornu količinu alkalizirajućeg sredstva i vehikulum. Po mogućnosti, azitromicin je u obliku multipartikulata, pri čemu navedeni multipartikulati sadrže azitromicin, smjesu gliceril-monobehenata, gliceril-dibehenata i gliceril-tribehenata i poloksamer. Također je opisan postupak smanjenja gastrointestinalnih nuspojava, povezanih s primjenom azitromicina na sisavcu, koji se sastoji u zajedničkoj primjeni azitromicina i djelotvorne količine alkalizirajućeg sredstva na navedenom sisavcu, pri čemu je učestalost gastrointestinalnih nuspojava manja nego učestalost prilikom primjene iste doze azitromicina bez navedenog alkalizirajućeg sredstva. Dalje je opisan postupak liječenja bakterijske ili protozoalne infekcije kod sisavca kojem je to potrebno, koji se sastoji u zajedničkoj primjeri na navedenom sisavcu pojedinačne doze oralnog oblika doziranja, pri čemu navedeni oralni oblik doziranja sadrži azitromicin i djelotvornu količinu alkalizirajućeg sredstva. Dodatno su opisani multipartikulati azitromicina koji sadrže azitromicin, surfaktant, te farmaceutski prihvatljivu podlogu.

(21) **BAP041864A** (22) 2004-11-03

(43) 2009-06-30

(31) PV 2002-2027 (32) 2002-06-10 (33) CZ:

(86) EP03/05153 2003-05-16

(87) 03/103714 A1 2003-12-18

(51) **A 61 K 47/44**(71) PLIVA-LACHEMA A.S.  
Karásek 1, 621 33 Brno  
CZ(72) CIRKVA, Ales  
Sosnova 5, 60200 Brno  
CZ  
KUBAT, Martin

Valasska 5, 60200 Brno

CZ

CIGANKOVA, Marie

Odlehla 16, 62100 Brno

CZ

POSPISILIK, Karel

Jezkova 1, 63800 Brno

CZ

ZALUDEK, Borek

Novomestska 19, 62100 Brno

CZ

ZATLOUKALOVA, Libuse

Sumavska 36, 60200 Brno

CZ

KYSILKA, Vladimir

Duhova 2, 62100 Brno

CZ

(74) "ŽIVKO MIJATOVIĆ & PARTNERS" d.o.o.  
Sarajevo  
Dragan Mićunović  
Dr DIANA PROTIĆ-TKALČIĆ(54) **STABILIZOVANA FARMACEUTSKA KOMPOZICIJA NA BAZI POLIOKSIETILOVANOG DABROVOG ULJA I METOD ZA NJEGOVO DOBIJANJE**

(57)

Pronalazak se odnosi na stabilizovanu farmaceutsku kompoziciju koja sadrži farmaceutski aktivnu supstancu slabo rastvornu u vodi, agens za poboljšanje rastvorljivosti sa niskim sadržajem i baznih i kiselih jedinjenja i polarni organski rastvarač, posebno u stabilizovanom koncentratu u obliku injekcija, metode za pripremanje takvih stabilizovanih farmaceutskih kompozicija i korišćenje agensa za rastvaranje sa niskim sadržajem i baznih i kiselih jedinjenja za stabilizaciju farmaceutske kompozicije za farmaceutski aktivne supstance.

- (21) **BAP041866A** (22) 2004-11-09  
(43) 2009-06-30
- (31) 102 22 192.8 (32) 2002-05-18 (33) DE  
(86) EP03/04669 2003-05-05  
(87) 03/097591A1 2003-11-27
- (51) **C 07 C 381/00; A 61 P 9/06, 9/10, A 61 K 31/155**
- (71) Sanofi-Aventis Deutschland GmbH  
Brüningstrasse 50, 65929 Frankfurt am Main  
DE
- (72) KLEEMANN, Heinz-Werner  
Mainstrasse 29, D-65474 Bischofsheim  
DE
- (74) "ŽIVKO MIJATOVIĆ & PARTNERS" d.o.o.  
"INTELBIRO" d.o.o.  
Nedim Krilić
- (54) PENTAFLUOROSULFANIL-  
BENZOILGVANIDIN, POSTUPAK ZANJEGOVU  
PROIZVODNJU I NJEGOVA UPORABA KAO  
LIJEKA ILI DIJAGNOSTIČKOG SREDSTVA TE  
LIJEK KOJI GA SADRŽI

- (57)  
Pentafluorosulfanilbenzoilgvanidini, postupak za njihovo dobivanje, njihova uporaba kao lijeka ili dijagnostičkog pomagala, te lijek koji ih sadrži. Pentafluorosulfanilbenzoilgvanidini formule I i II

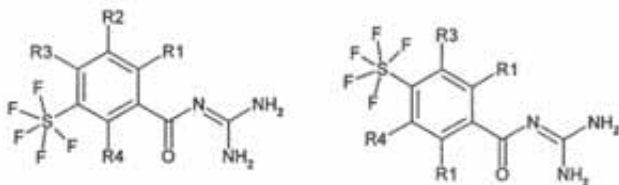

u kojima R1 do R4 imaju značenja navedena u Zahtjevima, pogodni su kao antiaritmijski lijek s kardioprotektivnom komponentom za prevenciju infarkta te za liječenje angine pectoris. Oni također preventivno inhibiraju patofiziološke procese povezane s razvojem ishemijski-induciranog oštećenja, posebice u pokretanju ishemijski-induciranih aritmija.

- (21) **BAP041868A** (22) 2004-11-11  
(43) 2009-06-30
- (31) 60/381,527 (32) 2002-05-17 (33) US  
(86) US03/15263 2003-05-16  
(87) 03/096977 2003-11-27
- (51) **A 61 K**
- (71) UNIVERSITY OF PITTSBURGH OF THE  
COMMONWEALTH SYSTEM OF HIGHER  
200 Gardener Steel Conference Center,  
Pittsburgh, PA 15260  
US  
YALE UNIVERSITY  
Two Whitney Avenue, New Haven, CT 06511  
US
- (72) ZUCKERBRAUN, Brian  
108 Maple Heights Road, Pittsburgh, PA 15232  
US  
CHOI, Augustine, M., K.  
43 Long Meadow Dr., Pittsburgh, PA 15238  
US  
OTTERBEIN, Leo, E.  
910 Normandy Drive, New Kensington,  
Pennsylvania 15068  
US

- (74) "INTELBIRO" d.o.o.
- (54) **POSTUPAK LIJEČENJA HEPATITISA**
- (57)  
Predstavljeni izum se odnosi na postupak liječenja hepatitisa kod pacijenta, a uključuje davanje pacijentu farmaceutske smjese koja sadrži ugljik monoksid.

(21) **BAP041870A** (22) 2004-11-12  
(43) 2009-06-30

(31) MI02A001058 (32) 2002-05-17 (33) IT

(86) EP03/04937 2003-05-12

(87) 03/097695A1 2003-11-27

(51) **C 07 K 14/785 A 61 K 38/17 A 61 P 11/00**

(71) CHIESI FARMACEUTICI S.P.A.  
Via Palermo, 26/A, I-43100 Parma  
IT

(72) ROBERTSON, Bengt  
Via Palermo 26/A, I-43100 Parma  
IT  
JOHANSSON, Jan  
Via Palermo 26/A, I-43100 Parma  
IT  
CURSTEDT, Tore  
Via Palermo 26/A, I-43100 Parma  
IT

(74) "INTELBIRO" d.o.o.  
Dr DIANA PROTIĆ-TKALČIĆ

(54) **POBOLJŠANE SMJESE SINTETSKIH  
LIPIDA ZA PRIPRAVKE TENZIDA ZA  
PONOVRNO USPOSTAVLJANJE**

(57)  
Izum se odnosi na tenzide za ponovno uspostavljanje koji sadrže fosfolipide i sintetske peptide koji mogu smanjiti površinsku napetost na granici faza zrak-tekućina, a to su tenzidi za ponovno uspostavljanje koji sadrže određene smjese fosfolipida i sintetske analoga prirodnog tenzida, proteina SP-C, a za tretman sindroma respiratornog poremećaja (RDS) i ostalih bolesti povezanih s disfunkcijom pulmonarnih površinski kativnih tvari.

(21) **BAP041876A** (22) 2004-11-16  
(43) 2009-06-30

(31) 102 24 891.3 (32) 2002-06-04 (33) DE

(86) EP03/05465 2003-05-26

(87) 03/101984A1 2003-12-11

(51) **C 07 D 409/12; A 61 K 31/4168, A 61 P 11/00**

(71) Sanofi-Aventis Deutschland GmbH  
Brüningstrasse 50, 65929 Frankfurt am Main  
DE

(72) BLEICH, Markus  
Eufinger Strasse 73, 65597 Hunfelden-Dauborn  
DE  
GEKLE, Michael  
Schiesshausstrasse 11, 97072 Würzburg  
DE  
WIRTH, Klaus  
Robert-Schumann-Ring 104, 65830 Krieffel  
DE  
HOFMEISTER, Armin  
Pfaugasse 16, 55276 Oppenheim  
DE  
HEINELT, Uwe  
Mosbacher Strasse 54, 65187 Wiesbaden  
DE  
LANG, Hans-Jochen  
Rudesheimer Strasse 7, 65719 Hofheim  
DE

(74) "ŽIVKO MIJATOVIĆ & PARTNERS" d.o.o.

"INTELBIRO" d.o.o.  
Nedim Krilić

(54) **SUPSTITUIRANI TIOFENI, POSTUPAK ZA  
NJIHOVU PROIZVODNJU, NJIHOVA  
UPORABA KAO LIJEKA ILI  
DIJAGNOSTIČKOG SREDSTVA, I LIJEK  
KOJI SADRŽI ISTE**

(57)

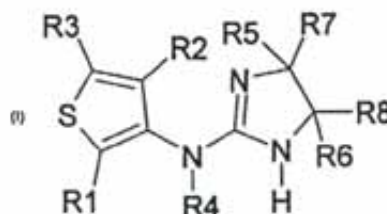

Ovaj izum se odnosi na supstituirane derivate tiofena formule (I), gdje R1 do R8 imaju značenja navedena

u zahtjevima. Lijekovi koji sadrže spojeve ovog tipa korisni su u prevenciji i liječenju različitih bolesti. Dakle, ovi spojevi mogu se rabiti, između ostalog, za liječenje dišnih smetnji i hrkanja, za poboljšanje nagona disanja, te liječenje akutnih i kroničnih bolesti, bolesti pokrenutih ishemičkim i/ili reperfuzijskim događajima kao i proliferativnim ili fibrotičkim događajima, za liječenje ili profilaksu bolesti središnjeg živčanog sustava, metabolizma lipida i dijabetesa, zgrušavanja krvi i parazitskih infekcija.

- (21) **BAP041877A** (22) 2004-11-16  
(43) 2009-06-30  
(31) 0206783 (32) 2002-06-03 (33) FR  
(86) EP03/05279 2003-05-20  
(87) 03/101450A1 2003-12-11

(51) **A 61 K 31/4035, 31/155; C 07 D 209/46, C 07 C 279/20, 277/08**

- (71) Sanofi-Aventis Deutschland GmbH  
Brüningstrasse 50, 65929 Frankfurt am Main  
DE  
(72) RONAN, Baptiste  
15, allée des Noisetiers, F-92140 Clamart  
FR  
BIGOT, Antony  
Centre de recherche de Paris, Site de Vitry-  
Alfortville, 13, quai Jules Guesde, F-94400  
FR  
MIGNANI, Serge  
14, avenue de Robinson, F-92290 Chatenay-  
Malabry  
FR  
CARRY, Jean-Christophe  
41, rue du Dauphine, F-94100 Saint Maur des  
Fosses  
FR  
HOFMEISTER, Armin  
Pfaugasse 16, 55276 Oppenheim  
DE  
KLEEMANN, Heinz-Werner  
Mainstrasse 29, 65474 Bischofsheim  
DE  
(74) "ŽIVKO MIJATOVIĆ & PARTNERS" d.o.o.  
"INTELBIRO" d.o.o.  
Nedim Krilić

(54) **N-((3-OKSO-2,3-DIHIDRO-1H-IZOINDOL-1-IL)ACETIL) GVANIDIN DERIVATI KAO NHE-1 INHIBITORI KOD LIJEČENJA INFARKTA I ANGINE PEKTORIS**

(57) Izoindolni derivati, proces pripreme i međuproducti tih procesa, njihova uporaba kao lijekova i farmaceutski pripravci koji ih sadržavaju predmet su ovog izuma. Ovaj izum odnosi se na nove derivate izoindola, prikazane Formulom (I),

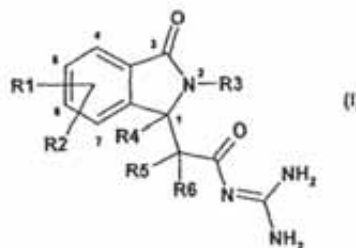

gdje R1 i R6 imaju značenje koje je određeno zahtjevima. Inventivni pripravci su pogodni kao pogodni antiaritmični lijekovi s kardiozaštitnom komponentom za profilaksu infarkta i liječenje infarkta te za liječenje angina-e pectoris. Oni također sprječavaju patofiziološke procese povezane s razvojem oštećenja izazvanih ishemijskim, prije svega srčanih aritmija i zakazivanja (prestanak rada) srca.

- (21) **BAP041878A** (22) 2004-11-16  
(43) 2009-06-30  
(31) 02100632.5 (32) 2002-06-03 (33) EP  
(86) EP03/50202 2003-05-28  
(87) 03/101478A1 2003-12-11  
(51) **A 61 K 38/21 A 61 P 31/14**  
(71) Laboratoires Serono SA  
Centre Industriel, 1267 Coinsins, Vaud  
CH  
(72) MASCHEK, Birgit  
608, Route de la Telecabine, F-01170 Crozet  
FR  
WEE TIT GIN, Theodor  
Woo Mon Chew Road, 455108 Singapore  
SG  
PARSONS, Ian  
Rue Soubeyran 4bis, CH-1203 Geneva  
CH

(74) "ŽIVKO MIJATOVIĆ & PARTNERS" d.o.o.

"INTELBIRO" d.o.o.  
Dr DIANA PROTIĆ-TKALČIĆ

(54) **LIJEČENJE AZIJSKE POPULACIJE  
OD HEPATITISA C SUBKUTANIM  
BETA-INTERFERONOM**

(57)

U ovom dokumentu objavljuje se uporaba rekombinantnog beta-IFN-a u proizvodnji lijeka za liječenje infekcije HCV-om, subkutanom davanjem pacijentima azijske rase koji nisu odgovorili na ranije liječenje interferonom-alfa. Prema poželjnoj izvedbi ovog izuma, ovo liječenje može biti bolje i dodatno fokusirano na one pacijente koji nakon najmanje 4 tjedna od inicijalnog tretmana sa beta-IFN-om pokazuju klirens HCV RNA.

(21) **BAP041883A** (22) 2004-11-24

(43) 2009-06-30

(31) A 640/2002 (32) 2002-04-25 (33) AT

(86) AT03/00116 2003-04-23

(87) 03/090728A1 2003-11-06

(51) **A61K 9/70, 35/20; A61P 17/00**

(71) SOBA Biotec GmbH

Linzer Str. 21, 53604 Bad Honnef  
DE

(72) FUCHS, Norbert

Bruckdorf 135, A-5571, Mariapfarr  
AT

KÖSSLER, Peter

Bruckdorf 135, A-5571 Mariapfarr  
AT

MARKOLIN, Gertrude

Tischlerbühel 31, A-5571 Mariapfarr  
AT

SCHIEFER, Raimund

St. Leonhardgasse 122A, A-5580 Tamsweg  
AT

KUKLINSKI, Bodo

Wielandstrasse 7, 18055 Rostock  
DE

(74) "LINEA SUŠIĆ" d.o.o.

(54) **UPOTREBA KONCENTRATA KOBILJEG  
MLIJEKA SUŠENOG NA BIOLOŠKI  
INERTNOM, VISOKO DISPERZONOM  
MATRIKSU**

(57)

Pronalazak se odnosi na upotrebu koncentrata kobiljeg mleka sušenog na visoko disperznom inertnom matriksu za proizvodnju preparata za tretman kožnih oboljenja, posebno suvih kožnih oboljenja.

(21) **BAP041886A** (22) 2004-11-29

(43) 2009-06-30

(31) 0212405.5 (32) 2002-05-29 (33) GB

(86) GB03/02295 2003-05-27

(87) 03/101479 2003-12-11

(51) **A 61 K 38/28, 7/48, A 61 P 17/00, 31/12, 35/00,  
A 61 K 38/27, 31/375, 35/78, 45/06**

(71) VERITRON LIMITED

Carmelite, 50 Victoria Embankment, Blackfriars,  
London EC4Y 0DX

GB

INSIGNION HOLDINGS LIMITED

Canon's Court, 22 Victoria Street, Hamilton  
HM12

BM

(72) AL-SARI, Mishal, Hamid (deceased)

NIJE NAVEDENA

XX

(74) Dr DIANA PROTIĆ-TKALČIĆ

(54) **PREPARATI ZA TERAPEUTSKU PRIMENU,  
KOJI SADRŽE VITAMIN, SO METALA I  
INSULIN ILI HORMON RASTA**

(57)

Prparat koji ima različite terapijske i kozmetičke primene, a koji sadrži: (i) vitamin; (ii) metalnu so koja obezbjeđuje ione metala in vivo; i (iii) insulin ili hormon rasta. Ovakav preparat se može koristiti za lečenje, na primer, genetskih oboljenja, oboljenja kože, raka i viralnih infekcija.



(21) **BAP041887A** (22) 2004-11-29  
(43) 2009-06-30

(31) 102 27 232.8 (32) 2002-06-18 (33) DE

(86) EP03/05887 2003-06-05

(87) 03/105888A1 2003-12-24

(51) **A 61 K 38/28**

(71) Sanofi-Aventis Deutschland GmbH  
Brüningstrasse 50, 65929 Frankfurt am Main  
DE

(72) LILL, Norbert  
Fichtenstrasse 42A, 61476 Kronberg  
DE  
BRUNNER-SCHWARTZ, Anette  
Franz-Rücker-Allee 15, 60487 Frankfurt  
DE

(74) "INTELBIRO" d.o.o.  
"ŽIVKO MIJATOVIĆ & PARTNERS" d.o.o.  
Sarajevo  
Nedim Krilić

(54) KISELI PRIPRAVCI INZULINA S  
POBOLJŠANOM STABILNOSTI

(57)  
Izum se odnosi na farmaceutski pripravak koje uključuje polipeptide izabrane iz skupine koja sadrži inzulin, metabolite inzulina, analoge inzulina, derivate inzulina ili njihove kombinacije, te također uključuje surfaktante ili kombinaciju nekoliko surfaktanata, po potrebi konzervanse ili kombinaciju nekoliko konzervansa, te po potrebi izotonično sredstvo, pufere ili dodatna pomoćna sredstva ili njihove kombinacije. Prema ovom izumu, spomenuti farmaceutski pripravak ima pH vrijednost u kiselom području.

(21) **BAP041907A** (22) 2004-12-14  
(43) 2009-06-30

(31) 102 27 508.4 (32) 2002-06-19 (33) DE

(86) EP2003/005816 2003-06-04

(87) 2004/000805 2003-12-31

(51) **C 07 D 205/08, C 07 F 9/568; A 61 K 31/397, A 61 P 3/06, 9/10**

(71) Sanofi-Aventis Deutschland GmbH  
Brüningstrasse 50, 65929 Frankfurt am Main  
DE

(72) SCHAEFER, Hans-Ludwig  
Steingasse 7, 65239 Hochheim  
DE  
HEUER, Hubert  
Am Sportfeld 74, 55270 Schwabenheim  
DE  
KRAMER, Werner  
Henry-Moisand-Strasse 19, 55130 Mainz-  
Laubenheim  
DE  
GLOMBIK, Heiner  
Am Lotzenwald 42, 65719 Hofheim  
DE  
LINDENSCHMIDT, Andreas  
Brahmsstr. 4, 65812 Bad Soden  
DE  
FLOHR, Stafanie  
St. Galler Ring 142, CH-4054 Basel  
CH  
FRICK, Wendelin  
Schornmuhlstrasse 3, 65510 Hunstetten-  
Beuerbach  
DE  
JAEHNE, Gerhard  
Seebachstrasse 22, 65929 Frankfurt  
DE

(74) "INTELBIRO" d.o.o.  
"ŽIVKO MIJATOVIĆ & PARTNERS" d.o.o.  
Nedim Krilić

(54) **DIFENIL AZETIDINONI SUPSTITUIRANI S  
KISELIM SKUPINAMA, POSTUPAK  
NJIHOVE PRIPREME, LIJEKOVI KOJI  
SADRŽE NAVEDENE SPOJEVE I NJIHOVA  
UPORABA**

(57)

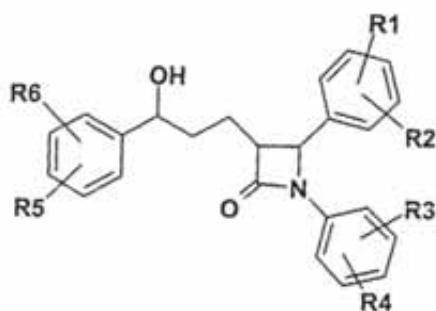

Izum se odnosi na spojeve formule (I), u kojima su R1, R2, R3, R4, R5 i R6 definirani kao što je citirano, uz dodatak njihovih fiziološki kompatibilnih soli. Spojevi su prikladni za uporabu kao npr. hipolipidemiци.

- (21) **BAP041908A** (22) 2004-12-14  
 (43) 2009-06-30  
 (31) 102 27 506.8 (32) 2002-06-19 (33) DE  
 (86) EP2003/005815 2003-06-04  
 (87) 2004/000804 2003-12-31  
 (51) **C 07 D 205/08; A 61 K 31/397, A 61 P 3/06**

(71) Sanofi-Aventis Deutschland GmbH  
 Brüningstrasse 50, 65929 Frankfurt am Main  
 DE

(72) SCHAEFER, Hans-Ludwig  
 Steingasse 7, 65239 Hochheim  
 DE  
 HEUER, Hubert  
 Am Sportfeld 74, 55270 Schwabenheim  
 DE  
 KRAMER, Werner  
 Henry-Moisand-Strasse 19, 55130 Mainz-  
 Laubenheim  
 DE  
 GLOMBIK, Heiner  
 Am Lotzenwald 42, 65719 Hofheim  
 DE  
 LINDENSCHMIDT, Andreas  
 Brahmsstr. 4, 65812 Bad Soden  
 DE  
 FLOHR, Stafanie  
 St. Galler Ring 142, CH-4054 Basel  
 CH  
 FRICK, Wendelin  
 Schornmühlstrasse 3, 65510 Hunstetten-  
 Beuerbach  
 DE

JAEHNE, Gerhard  
 Seebachstrasse 22, 65929 Frankfurt  
 DE

(74) "INTELBIRO" d.o.o.  
 "ŽIVKO MIJATOVIĆ & PARTNERS" d.o.o.

Nedim Krilić

(54) **DIFENIL AZETIDINONI SA SUPSTITUIRANIM PRSTENOVIMA, POSTUPAK NJIHOVE PRIPRAVE, LIJEKOVI KOJI SADRŽE SPOMENUTE SPOJEVE I NJIHOVA PRIMJENA**

(57)

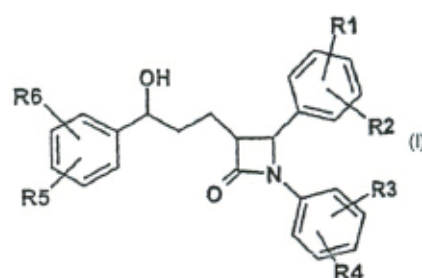

Obznanjeni su difenilazetidinoni sa supstituiranim prstenovima formule I, postupak njihove pripreve, lijekovi koji sadrže navedene spojeve i njihova primjena za liječenje hiperlipidemije, ateroskleroze i hiperkolesterolemije.

- (21) **BAP041910A** (22) 2004-12-14  
 (43) 2009-06-30  
 (31) 102 31 370.9 (32) 2002-07-11 (33) DE  
 (86) EP2003/006841 2003-06-27  
 (87) 2004/007517 2004-01-22  
 (51) **C 07 H 17/00; A 61 K 31/7042, a 61 P 7/00**

(71) Sanofi-Aventis Deutschland GmbH  
 Brüningstrasse 50, 65929 Frankfurt am Main  
 DE

(72) PLETTENBURG, Oliver  
 Im Hohlchen 15, 65795 Hattersheim  
 DE  
 BRUMMERHOP, Harm  
 Rotlintstrasse 20, 60316 Frankfurt  
 DE  
 KRAMER, Werner  
 Henry-Moisand-Strasse 19, 55130 Mainz-  
 Laubenheim  
 DE



HEUER, Hubert  
 Am Sportfeld 74, 55270 Schwabenheim  
 DE  
 FRICK, Wendelin  
 Schornmuhlstrasse 3, 65510 Hunstetten-  
 Beuerbach  
 DE  
 GLOMBIK, Heiner  
 Am Lotzenwald 42, 65719 Hofheim  
 DE

LINZ, Wolfgang  
 Huxelrebenweg 54, 55129 Mainz  
 DE  
 SCHÄFER, Stefan  
 Altkönigstrasse 9c, 65843 Sulzbach  
 DE

(74) "INTELBIRO" d.o.o.  
 "ŽIVKO MIJATOVIĆ & PARTNERS" d.o.o.

(74) "INTELBIRO" d.o.o.  
 "ŽIVKO MIJATOVIĆ & PARTNERS" d.o.o.

Nedim Krilić

Nedim Krilić

(54) **NOVI DERIVATI TIOFENILGLIKOZIDA,  
 POSTUPCI NJIHOVE PRIPRAVE, LIJEKOVI  
 KOJI IH SADRŽE TE NJIHOVA PRIMJENA**

(54) UPOTREBA INHIBITORA VAZOPEPTIDAZE U  
 LIJEČENJU NEFROPATIJE

(57)

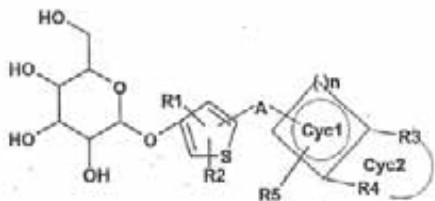

(57)

Ovaj izum opisuje upotrebu inhibitora vazopeptidaze formule (I), u liječenju i/ili profilaksi nefropatije kod dijabetičkih ili nedijabetičkih pacijenata, uključujući dijabetičku i nedijabetičku nefropatiju, glomerulonefritis, glomerularnu sklerozu, nefrotički sindrom, hipertenzivnu nefrosklerozu, mikroalbuminuriju ili posljednji stadij bubrežne bolesti, ili inzulinsku otpornost, ili metaboličke bolesti povezane s krajnjim produktima napredne glikacije, poput komplikacija vezanih uz dijabetes, dijabetičke neuropatije, dijabetičke nefropatije, dijabetičke retinopatije, katarakti, miokardijalnog infarkta i/ili dijabetičke kardiomiopatije, ili aterosklerozu ili endotelne disfunkcije.

Izum se odnosi na nove derivate tiofenglikozida formule (I), gdje grupe imaju dana značenja, fiziološki prihvatljive soli i postupke njihove pripreve. Spojevi su prikladni na primjer kao antidijabetici.

(21) **BAP041915A** (22) 2004-12-16

(43) 2009-06-30

(21) **BAP041911A** (22) 2004-12-14

(43) 2009-06-30

(31) 102 29 180.2 (32)2002-06-28 (33) DE

(86) EP2003/006276 2003-06-13

(87) 2004/002492 2004-01-08

(51) **A 61 K 31/55, A 61 P 3/10, 9/10**

(71) Sanofi-Aventis Deutschland GmbH  
 Brüningstrasse 50, 65929 Frankfurt am Main  
 DE

(72) HUBER, Jochen  
 Speyererstrasse 3, 67133 Maxdorf  
 DE  
 BLEICH, Markus  
 Eufinger Strasse 73, 65597 Hunfelden-Dauborn  
 DE

(31) 60/390,457 (32) 2002-06-21 (33) US

(86) US03/19609 2003-06-20

(87) 2003/000368 2003-12-31

(51) **A 61 K 49/00**

(71) BETH ISRAEL DEACONESS MEDICAL  
 CENTER, INC.  
 330 Brookline Avenue, Boston, Massachusetts  
 02215  
 US  
 UNIVERSITY OF PITTSBURGH OF THE  
 COMMONWEALTH SYSTEM OF HIGHER  
 200 Gardener Steel Conference Center,  
 Thackeray & O'Hara Streets, Pittsburgh,  
 US

(72) BACH, Fritz, H.  
 8 Blossom Lane, Manchester-by-the-Sea,  
 Massachusetts 01944  
 US

OTTERBEIN, Leo, E.  
910 Normandy Drive, New Kensington,  
Pennsylvania 15068  
US

(74) "INTELBIRO" d.o.o.

(54) **FARMACEUTSKA UPOTREBA NITRAT  
OKSIDA, HEM OKSIGENAZE-1 I PROIZVODA  
RAZGRADNJE HEMA**

(57)  
Predstavljani izum se odnosi na postupak liječenja poremećaja korištenjem dušikovog monoksida (NO), hem oksigenaze-1 (HO-1) i produkata razgradnje hema, kao što su ugljik monoksid (NO), btliverdin, bilirubin i željezo.

(21) **BAP041916A** (22) 2004-12-17

(43) 2009-06-30

(31) MI2002A001358 (32) 2002-06-19 (33) IT

(86) EP2003/006494 2003-06-19

(87) 2004/000455 2003-12-31

(51) B01J 23/22; C07C 51/31, 51/265

(71) LONZA SpA  
Via Enrico Fermi, I-24020 Scanzorosciate  
IT

(72) PANZACCHI, Barbara  
Via delle Armi, 6, I-40141 Bologna  
IT

MAZZONI, Gianluca  
Via Marzanica, 1, I-24020 Torre Boldone  
IT

LEANZA, Roberto  
Via Val di Sole, 11, I-20141 Milano  
IT

FUMAGALLI, Carlo  
Via Conti Albani, 2/c, I-24061 Albano  
Sant'Alessandro  
IT

CAVANI, Fabrizio  
Via San Giovanni Bosco, 78, I-4110 Modena  
IT

(74) "INTELBIRO" d.o.o.  
"LINEA SUŠIĆ" d.o.o.

(54) **KATALIZATOR KOJI SE SASTOJI OD TITAN-  
VANADIJUM-KALAJA I PROCES ZA  
PRIPREMU FTALNOG ANHIDRIDA**

(57)  
Objelodanjeni su katalitički sastavi koji sadrže okside titana, vanadijuma i kalaja koji su pogodni za proizvodnju ftalnog anhidrida oksidiranjem o-xylene-a i/ili ftalena u gasnoj fazi. Katalizatori pokazuju odličnu aktivnost i selektivnost. Katalizator sadrži 2 do 15% prema težini (izračunato kao  $V_2O_5$ ) vanadijuma, od 1 do 15% prema težini (izračunato kao  $S_nO_2$ ) kalaja i dalje sadrži od 70 do 97% prema težini (izračunato kao  $TiO_2$ ) titana. U preferiranoj izvedbi katalizator ovog izuma sadrži do 5% prema težini (izračunato kao  $M_2O$ ) najmanje jedan alkalni metal, po mogućnosti litijum, kalijum ili rubidijum, a još bolje cezijum. U jednoj čak više preferiranoj izvedbi, celzijum je prisutan u količini od 0.01 do 2% prema težini (izračunato kao  $Cs_2O$ ).

(21) **BAP041918A** (22) 2004-12-20

(43) 2009-06-30

(31) 02004987.0 (32) 2002-03-06 (33) EP

(86) EP03/01876 2003-02-25

(87) 03/074055A1 2003-09-12

(51) **A61K 31/4425, 31/4523, 31/4375, 45/06; A61P  
11/06, 11/08**

(71) Nycomed GmbH  
Byk-Gulden-Str. 2, D-78467 Konstanz  
DE

(72) WOLLIN, Stefan-Lutz  
Lehrenweg 15/4, 88709 Meersburg  
DE  
WEIMAR, Christian  
Helene and Maria Schiess-Str. 29, 78467  
Konstanz  
DE  
BUNDSCHUH, Daniela  
Rheingutstrasse 17, 78462 Konstanz  
DE  
BEUME, Rolf  
Bohlstrasse 13, 78465 Konstanz  
DE

(74) "INTELBIRO" d.o.o.  
"LINEA SUŠIĆ" d.o.o.

(54) **FARMACEUTSKA KOMPOZICIJA  
INHIBITORA PDE4 ILI INHIBITORA PDE3/4 I  
ANTAGONISTE HISTAMINSKIH  
RECEPTORA**

(57)  
Ovaj pronalazak se odnosi na kombinovanu primenu inhibitora PDE4 ili inhibitora PDE3/4 i antagonista histaminskih receptora u lečenju respiratornih oboljenja.

(21) **BAP041919A** (22) 2004-12-20  
(43) 2009-06-30  
(31) 02003811.3 (32) 2002-02-20 (33) EP  
102 07 160.8 2002-02-20 DE  
(86) EP03/01650 2003-02-19  
(87) 03/070279A1 2003-08-28  
(51) **A61K 45/06, 9/20, 31/166, 31/44; A61P 11/06**

(71) Nycomed GmbH  
Byk-Gulden-Str. 2, D-78467 Konstanz  
DE

(72) NEY, Hartmut  
Peter-Thumb-Str. 46, 78464 Konstanz  
DE  
EISTETTER, Klaus  
Säntisblick 7, 78465 Konstanz  
DE  
DIETRICH, Rango  
Im Tiergarten 16, 78465 Konstanz  
DE

(74) "INTELBIRO" d.o.o.  
"LINEA SUŠIĆ" d.o.o.

(54) **ORALNO DOZIRANJE OBLIKA KOJI SADRŽI  
PDE 4 INHIBITOR KAO AKTIVNI SASTOJAK  
I POLOVINILPILIRIDON KAO PRIHVATAČ**

(57)  
Opisan je oblik za doziranje za oralno uzimanje PDE 4 inhibitora, čija je rastvorljivost mala. Oni sadrže PVP kao punilac.

(21) **BAP041921A** (22) 2004-12-24  
(43) 2009-06-30

(31) 02100798.4 (32) 2002-07-10 (33) EP  
10/289,998 2002-11-07 US  
(86) EP03/050302 2003-07-10  
(87) 04/007491A1 2004-01-22

(51) **C07D 417/06, 277/18 A61K 31/00 A61P 37/06**

(71) Laboratoires Serono SA  
Centre Industriel, 1267 Coinsins, Vaud  
CH

(72) VALLOTTON, Tania  
Chemin du Pre-Puits 30, 1246 Corsier  
CH  
CHURCH, Dennis  
Chemin des Vignes 4, 1291 Commugny  
CH  
GAILLARD, Pascale  
Domaine de la Prasle, Route du Fer `a Cheval  
243, 74160 Collonges-sous-Saleve  
FR  
JIANG, Xuliang  
Kelley Drive 73, Braintree, Massachussetts  
02184  
US  
RUECKLE, Thomas  
Chemin du Vieux Puits 9, 1228 Plan-les-Ouates  
CH

(74) "INTELBIRO" d.o.o.  
Dr DIANA PROTIĆ-TKALČIĆ

(54) **BENZENSKI DERIVATI FUZIONISANI SA  
AZOLIDINOM VINILOM**

(57)  
Ovaj pronalazak se odnosi na benzenske derivate fuzionisane sa azolidindion vinilom formule (I) za liječenje i/ili profilaksu autoimunih bolesti i/ili zapaljenskih bolesti, kardiovaskularnih bolesti, neurodegenerativnih bolesti, bakterijskih ili virusnih infekcija, bubrežnih bolesti, agregacije trombocita, kancera, odbacivanja grafta (kalema) ili povreda pluća.

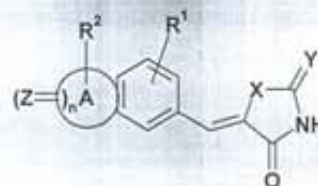

Naznačeno time da A, KS, Y, Z, R1, R2 i n budu kao što je to opisano u opisu pronalaska.

(21) **BAP051932A** (22) 2005-01-04

(43) 2009-06-30

(31) 102 34 525.2 (32) 2002-07-25 (33) DE  
60/449,400 2003-02-25 US

(86) EP2003/008192 2003-07-25

(87) 2004/011008 2004-02-05

(51) **A61K 31/565, A61P 15/16**

(71) SCHERING AKTIENGESELLSCHAFT  
Müllerstrasse 178, 13353 Berlin  
DE

(72) BOHLMANN, Rolf  
Kuhler Weg 6a, 14055 Berlin  
DE  
HABENICHT, Ursula-Friederike  
Im Schonower Park 1, 14167 Berlin  
DE  
NUBBEMEYER, Reinhard  
Wilhelmstr. 3, 13467 Berlin  
DE

(74) Nedim Krilić

(54) **SASTAV KOJI SADRŽI JEDAN ANDROGENI  
11 $\beta$ -HALOGENSTEROID I JEDAN  
GESTAGEN, KAO I MUŠKI KONTRACEPTIV  
NA BAZI OVOG SASTAVA**

(57)  
Predloženi pronalazak opisuje novi hemijski sastav koji sadrži jedan androgeni 11 $\beta$ -halogensteroid i gestagen formule I, jedan farmaceutski sastav koji sadrži ovaj hemijski sastav kao i muški kontraceptiv na bazi ovih farmaceutskih sastava.

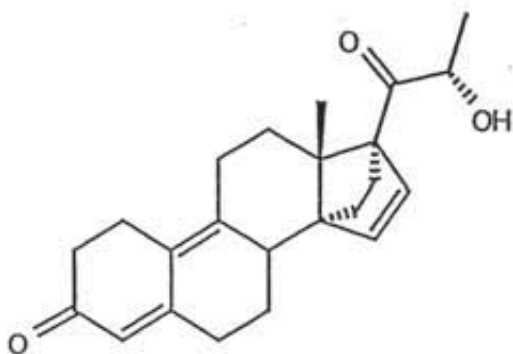

(21) **BAP051937A** (22) 2005-01-04

(43) 2009-06-30

(31) 02017586.5 (32) 2002-08-07 (33) EP

(86) EP2003/008103 2003-07-24

(87) 2004/014372 2004-02-19

(51) **A61K 31/435; C07D 221/04, 401/12, 403/12,  
407/12, A61P 9/00**

(71) Sanofi-Aventis Deutschland GmbH  
Brüningstrasse 50, 65929 Frankfurt am Main  
DE

(72) WOHLFART, Paulus  
Bertolt-Brecht-Ring 16c, 64625 Bensheim  
DE  
STROBEL, Hartmut  
Erlenweg 22, 65835 Liederbach  
DE

(74) "INTELBIRO" d.o.o.  
Nedim Krilić

(54) **ACILIRANI, HETEROARIL-KONDEZIRANI  
CIKLOALKENILAMINI TE NJIHOVA  
PRIMJENA KAO LIJEKOVA**

(57)  
Opisani izum se odnosi na acilirane heteroaril-kondenzirane cikloalenilamine formule (I) gdje A, R<sup>1</sup>, R<sup>2</sup>, R<sup>3</sup>, R<sup>4</sup>, R<sup>5</sup> i n imaju značenja navedena u patentnim zahtjevima. Spojevi formule I su vrijedni farmakološki spojevi koji su korisni u liječenju različitih bolesnih stanja uključujući kardiovaskularne poremećaje kao što su ateroskleroza, tromboza, koronarna arterijska bolest, hipertenzija i srčana insuficijencija. Oni povećavaju ekspresiju enzima endotelnu dušik oksid (NO) sintazu i mogu se primijeniti u stanjima kod kojih je poželjno povećati ekspresiju spomenutog enzima ili povećati razinu NO ili normalizirati smanjenu količinu NO. Izum se osim toga odnosi na postupke pripreve spojeva formule I, njihovu primjenu, posebno kao aktivnih tvari u lijekovima i farmaceutskim pripravcima koji ih sadrže.

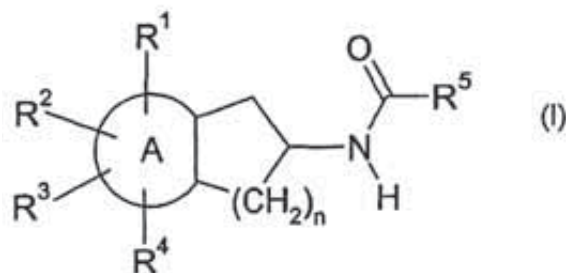

(21) **BAP051942A** (22) 2005-01-11  
 (43) 2009-06-30  
 (31) 60/398,427 (32) 2002-07-25 (33) US  
 60/398,447 2002-07-25 US  
 60/479,514 2003-06-18 US  
 (86) US2003/023522 2003-07-25  
 (87) 2004/010999A 2004-02-05

(51) **A61K 31/428, 9/20, 9/28**

(71) PHARMACIA CORPORATION

700 Chesterfield Parkway West, Chesterfield,  
 Missouri 63017-1732  
 US

(72) HEINTZ, Mark, J.

Pfizer Global Research and Development, 312,  
 Henrietta Street, Kalamazoo, MI 49001  
 US

COX, Steven, R.

Pfizer Global Research and Development, 312,  
 Henrietta Street, Kalamazoo, MI 49001  
 US

BALDWIN, John, R.

Pfizer Global Research and Development, 312,  
 Henrietta Street, Kalamazoo, MI 49001  
 US

BREDAEL, Gerard, M.

Pfizer Global Research and Development, 312,  
 Henrietta Street, Kalamazoo, MI 49001  
 US

LEE, Ernest, J.

Pfizer Global Research and Development, 312,  
 Henrietta Street, Kalamazoo, MI 49001  
 US

(74) Dragan Mićunović  
 Nedim Krilić

(54) **OBLIK PRAMIPEKSOLA ZA DOZIRANJE  
 JEDNOM DNEVNO**

(57)

Farmaceutska oralno primjenjiva smjesa obuhvaća terapijski učinkovitu količinu pramipeksola ili njegove farmaceutski prihvatljive soli i najmanje jedan farmaceutski prihvatljiv ekscipijent, spomenuta smjesa pokazuje najmanje jedno od (a) in vitro profil otpuštanja pri čemu se prosječno ne otapa više od oko 20% pramipeksola unutar 2 sata nakon stavljanja smjese u standardni test otapanja; i (b) in vivo apsorpcijski profil pramipeksola nakon jedne doze dane zdravoj odrasloj osobi pri čemu je vrijeme da bi se dosegla srednja vrijednost od 20% apsorpcije veće nego otprilike 2 sata i/ili je vrijeme da bi se dosegla srednja vrijednost od 40% apsorpcije veće od otprilike 4 sata. Smjesa je korisna za oralnu primjenu, ne više od jednom dnevno, subjektu koji ima stanje ili poremećaj za koji je indiciran agonist dopamin receptora.

(21) **BAP051952A** (22) 2005-01-21  
 (43) 2009-06-30  
 (31) 102 37 722.7 (32) 2002-08-17 (33) DE  
 (86) EP2003/008629 2003-08-05  
 (87) 2004/022553A 2004-03-18

(51) **C07D 401/14, 403/12**

(71) SANOFI-AVENTIS DEUTSCHLAND GmbH  
 Brüningstrasse 50, 65929 Frankfurt  
 DE

(72) JAEHNE, Gerhard

Seebachstrasse 22, 65929 Frankfurt  
 DE

RITZELER, Olaf

Hubertushöhe 6, 65812 Bad Soden  
 DE

(74) "INTELBIRO" d.o.o.  
 Nedim Krilić

(54) **DERIVATI INDOLA ILI BENZIMIDAZOLA ZA  
 MODULACIJU IKB KINAZE**

(57)

Izum se odnosi na spojeve formule (I). Navedeni spojevi pogodni su za proizvodnju lijekova za profilaksu i liječenje bolesti, čija progresija uključuje povećanu aktivnost IKB kinaze.

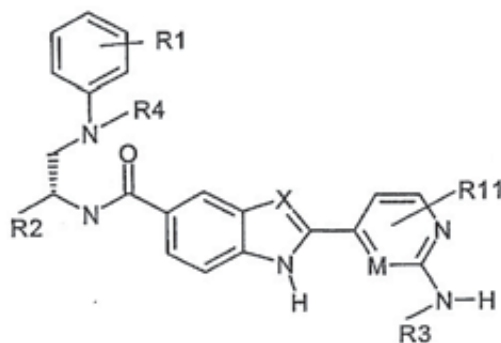

(21) **BAP051953A** (22) 2005-01-21  
(43) 2009-06-30  
  
(31) 102 37 723.5 (32) 2002-08-17 (33) DE  
(86) EP2003/008628 2003-08-05  
(87) 2004/022057A 2004-03-18  
(51) **A61K 31/444, 31/4245, 31/4184, 31/404, A61P 29/00**

(71) Sanofi-Aventis Deutschland GmbH  
Brüningstrasse 50, 65929 Frankfurt am Main  
DE

(72) SCHAIBLE, Hans-Georg  
Dornbluthweg 18, 07743 Jena  
DE  
GEISSLINGER, Gerd  
Drei Linden Strasse 31, 65812 Bad Soden  
DE  
RUDOLPHI, Karl  
Kapuziner Strasse 19, 55116 Mainz  
DE  
JAEHNE, Gerhard  
Seebachstrasse 22, 65929 Frankfurt  
DE  
RITZELER, Olaf  
Hubertushöhe 6, 65812 Bad Soden  
DE  
MICHAELIS, Martin  
Savignystr. 22, 60325 Frankfurt  
DE

(74) "INTELBIRO" d.o.o.  
Nedim Krilić

(54) **UPOTREBA INHIBITORA IKB KINAZE U LIJEČENJU BOLI**

(57)  
Izum se odnosi na upotrebu inhibitora IKB kinaze koji su pogodni za proizvodnju lijekova za liječenje boli. Pogodni inhibitori proizvode se iz spojeva formule (I) i (Ia).

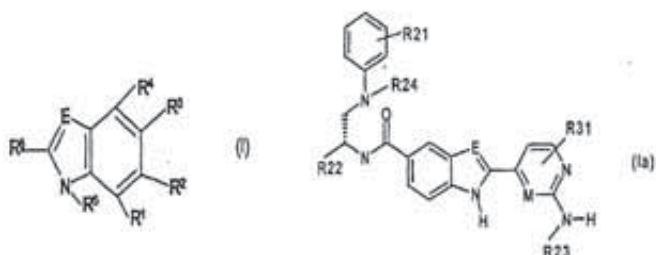

(21) **BAP051958A** (22) 2005-01-25  
(43) 2009-06-30  
  
(31) PA 2002 01201 (32) 2002-08-12 (33) DK  
60/403,088 2002-08-12 US  
(86) DK2003/000537 2003-08-12  
(87) 2004/014821A 2004-02-19  
(51) **C07B 57/00, C07D 307/87, C07C 255/53, 253/34**

(71) H. LUNDBECK A/S  
Ottiliavej 9, DK-2500 Valby-Copenhagen  
DK

(72) LYNGSO, Lars, Ole  
Aldershvilevej 121A, st.th., DK-2880 Bagsvaerd  
DK  
AHMADIAN, Haleh  
Digeparken 12, DK-2680 Solrod Strand  
DK  
DANCER, Robert  
Sonderkaer 53, DK-2650 Hvidovre  
DK  
PETERSEN, Hans  
Guldagervej 11, DK-2720 Vanlose  
DK  
UEDA, Yasuyoshi  
140-15, Waku, Aboshi-ku, Himeji, Hyogo 671-1227  
JP  
TAKEDA, Toshihiro  
11-7, Ihozakiminami, Takasago, Hyogo 676-0078  
JP  
YOSHIDA, Takashi  
Sanseiso, 31-17, Shioyacho, 6-chome, Tarumi-ku, Kobe, Hyogo 655-0872  
JP  
YAMAMOTO, Shogo  
Sanseiso, 31-17, Shioyacho, 6-chome, Tarumi-ku, Kobe, Hyogo 655-0872  
JP  
KATO, Takahisa  
51-2-205, Kokubo, Akashi, Hyogo 673-0005  
JP  
TAOKA, Naoki  
1-1-1210, Dousyoudai 1-chome, Suma-ku, Kobe, Hyogo 654-0122  
JP

(74) "INTELBIRO" d.o.o.  
Nedim Krilić



(54) **POSTUPAK ZA SEPARACIJU INTERMEDIJARA KOJI MOŽE DA SE UPOTREBI ZA PREPARACIJU ESCITALOPRAMA**

(57)

Ovaj pronalazak se odnosi na novi postupak za dobijanje intermedijara diola sa formulom (II) i/ili suprotnog enantiomera aciliranog diola sa formulom (IV) korisnih za dobijanje escitaloprama obuhvatajući selektivnu enzimsku acilaciju ili deacilaciju.

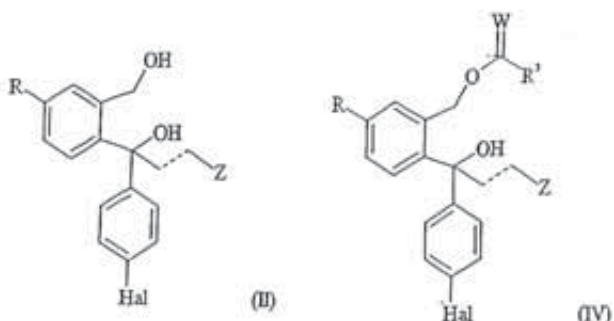

(21) **BAP052039A** (22) 2005-04-01

(43) 2009-06-30

(31) 60/409,251 (32) 2002-09-09 (33) US  
60/456,580 2003-03-19 US

(86) US2003/028221 2003-09-09

(87) 2004/022630 2004-03-18

(51) **C08G 65/329; C07C 47/198; C07K 1/107**

(71) Nektar Therapeutics AL, Corporation  
490 Discovery Drive, Huntsville, AL 35806-2903  
US

(72) KOZLOWSKI, Antoni  
2209 Fairfax Drive, Huntsville, AL 35811  
US

(74) Dragan Mićunović  
"INTELBIRO" d.o.o.  
"LINEA SUŠIĆ" d.o.o.

(54) **VODO-RASTVORNI POLIMERNI ALKANALI**

(57)

Ovaj pronalazak se odnosi na alkanalne derivate vodo-rastvornih polimera kao što su poli(etilenglikol), njihove odgovarajuće hidrate i acetale, i na metode za proizvodnju i korišćenje takvih polimernih alkanala. Polimerni alkanali iz pronalaska su proizvedeni u visokom stepenu čistoće i pokazuju stabilnost pri skladištenju.

(21) **BAP052099A** (22) 2005-06-10

(43) 2009-06-30

(31) 60/437,505 (32) 2002-12-31 (33) US

(86) IB2003/006254 2003-12-19

(87) 2004/058270A 2004-07-15

(51) **A61K 31/53; C07D 253/06, 405/06, 401/06**

(71) PFIZER PRODUCTS INC.  
Eastern Point Road, Groton, CT 06340  
US

(72) DUPLANTIER, Allen, Jacob  
Pfizer Global Research and Development,  
Eastern Point Road, Groton, CT 06340  
US  
DOMBROSKI, Mark, Anthony  
Pfizer Global Research and Development,  
Eastern Point Road, Groton, CT 06340  
US

(74) Dragan Mićunović  
Nedim Krilić

(54) **DERIVATI 3-(3,5-DIOKSO-4,5-DIHIDRO-3H-(1,2,4)TRIAZIN-2-IL)-BENZAMIDA KAO INHIBITORI P2X7, NAMIJENJENI LIJEČENJU UPALNIH BOLESTI**

(57)

Ovaj izum osigurava benzamidne inhibitore receptora P2X7 formule (I), gdje R<sub>1</sub> i R<sub>2</sub> su definirani kao u patentnom zahtjevu 1. R<sub>3</sub> je (C1-C10) heterociklil vezan na dušik, formule (II), gdje R<sub>4</sub> i R<sub>7</sub> su definirani kao u patentnom zahtjevu 1. Spojevi prema ovom izumu korisni su u liječenju poremećaja kod kojih posreduje IL-1, uključujući, bez ograničenja, upalne bolesti, poput osteoartritisa i reumatoidnog artritisa; alergiju, astmu, COPD, rak, reperfuziju ili ishemiju kod inzulta ili srčanog napada, autoimune bolesti i druge poremećaje.

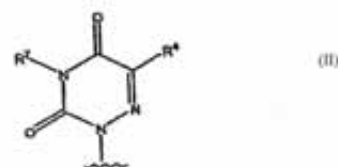
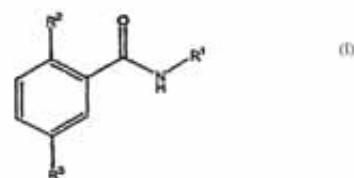



- (21) **BAP072574A** (22) 2007-07-25  
(43) 2009-06-30
- (31) 60/522,822 (32) 2004-11-10 (33) US  
11/006,833 2004-12-08 US
- (86) IB2004/004348 2004-12-08
- (87) 2006/051350 2006-05-18
- (51) **G07F 19/00, 7/08**
- (71) ZORMATI, Alexandre, Sam  
100 Pelham Road, Apt 6D, New Rochelle, NY  
10805  
US
- (72) ZORMATI, Alexandre, Sam  
100 Pelham Road, Apt 6D, New Rochelle, NY  
10805  
US
- (74) "SD PETOSEVIC" d.o.o.
- (54) **PRIFEJD PLATNA KARTICA KOJA SE MOŽE  
TRENUTNO DALJINSKI DOPUNJAVATI  
PREKO KUPONA**

(57)  
Ovaj pronalazak se odnosi na platne kartice koje se mogu dopunjavati, a posebno na postupak plaćanja transakcije sa trgovcem pripejd bankarskom karticom koju dobavlja finansijski posrednik, i koji se sastoji od faze dopunjavanja izmjenom informacija na upravljačkom serveru koje se odnose na raspoloživi saldo vlasnika bankarske kartice i to preko pripejd kupona s kojim je povezan jedinstven identifikacioni broj i kome odgovara unapred utvrđen iznos. Faza dopunjavanja sastoji se od prenosa na upravljački server pomenute identifikacijske oznake kupona i pomenute identifikacijske oznake bankarske kartice, od provjeravanja od strane pomenutog upravljačkog servera validnosti identifikacijske oznake primljenog kupona, od utvrđivanja brojčane vrijednosti iznosa povezanog sa kuponom, od izmjene stanja validnosti potrošenog kupona u upravljačkom serveru, kao i od ažuriranja salda računa pomenute bankarske kartice.

- (21) **BAP072579A** (22) 2007-08-06  
(43) 2009-06-30
- (23) 2007-05-30
- (86) PCT/BA08/00006 2008-04-09
- (87)
- (51) **A01C 5/04, 5/06, 5/08, 7/08**
- (71) VESELINOVIĆ, Zoran  
Veliko Palančište b.b., 79100 Prijedor  
BA
- (72) VESELINOVIĆ, Zoran  
Veliko Palančište b.b., 79100 Prijedor  
BA
- (74) NEMA ZASTUPNIKA
- (54) **PRIKLJUČNA MAŠINA ZA MONOFAZNU  
KOMPLEKSNU AGROTEHNIKU**

(57)  
Priključna mašina za monofaznu kompleksnu agrotehniku, služi operaciji sjetve, a prije tog i pripremi tla, kojom su uređeni svi potrebni fizički i biološki uslovi za optimalan rast i prinos. Ovom fizikalnom operacijom putem razvrtavanja, rahljenja, miješanja i homogenizacije zemljišta, smanjuje se broj prohoda na samo jedan, a gaženje svodi na minimum, čuvaju se i pospješuju faktori koji utiču na fizikalna, biološka i hemijska svojstva zemljišta. Ovom mašinom u načinu sjetve, osim preciznog pojedinačnog polaganja svake sjemenke osim po željenoj dubini obavlja se i njihovo horizontalno međusobno raspoređivanje po cijeloj površini u potrebnom međusobnom razmaku. Operacijama višeslojnoga zbijanja i ravnjanja homogeniziranoga tla uređuje se dobar raspored i spoj sjemena i zemljišta, kapilarnost, brže klijanje i postižu zahtjevi pojedinih vrsta za zbijenošću tla ispod i iznad položene sjemenke. Obavlja se homogeniziran raspored hraniva po cijelom presjeku i pravilan raspored startnih doza po dubini, te sredstava za zaštitu, bioregulatora rasta i strukturiranje agregata.

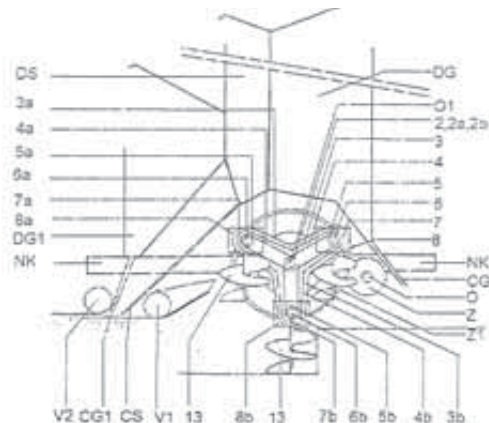

(21) **BAP072580A** (22) 2007-08-08

(43) 2009-06-30

(86) RU2005/000044 2005-02-08

(87) 2006/085784A1 2006-08-17

(51) **C12C 5/00 (2006.01); C12G 1/02 (2006.01);  
C12G 3/04 (2006.01)**

(71) Woodford Associates Limited  
Suite 404 Albany House, 324/326 Regent Street,  
London W1B 3HH  
GB

(72) SOLOVIEV, Sergey, Pavlovich  
ul. Trofimova, 1/17-55, Moscow, 115432  
RU

(74) "ACTINNOVA" d.o.o.

(54) **ALKOHOLNA PIĆA OBOGAĆENA SA  
1H2 16O**

(57)

Ovaj izum se odnosi na proizvodnju alkoholnog pića obogaćenog s  $^1\text{H}_2^{16}\text{O}$  u usporedbi s normalnim alkoholnim pićem. To se postiže dodavanjem alkoholnom piću veoma čiste lake vode koja sadrži  $^1\text{H}_2^{16}\text{O}$  od oko 99.76 % do oko 99.99 % prema težini mase vode. Dodavanje veoma čiste lake vode u sastav alkoholnog pića vodi ka sniženju toksičnosti etanola.

## INDEKS PREMA RASTUĆEM BROJU PRIJAVE PATENATA

### REGISTARSKI BROJ PRIJAVE PATENTA

BAP98369A	BAP041864A
BAP98374A	BAP041866A
BAP99443A	BAP041868A
BAP99454A	BAP041870A
BAP99468A	BAP041876A
BAP99470A	BAP041877A
BAP99483A	BAP041878A
BAP00621A	BAP041883A
BAP00628A	BAP041886A
BAP041637A	BAP041887A
BAP041652A	BAP041907A
BAP041658A	BAP041908A
BAP041672A	BAP041910A
BAP041690A	BAP041911A
BAP041691A	BAP041915A
BAP041709A	BAP041916A
BAP041710A	BAP041918A
BAP041711A	BAP041919A
BAP041719A	BAP041921A
BAP041726A	BAP051932A
BAP041731A	BAP051937A
BAP041746A	BAP051942A
BAP041754A	BAP051952A
BAP041755A	BAP051953A
BAP041758A	BAP051958A
BAP041785A	BAP052039A
BAP041792A	BAP052099A
BAP041793A	BAP072574A
BAP041794A	BAP072579A
BAP041802A	BAP072580A
BAP041809A	
BAP041810A	
BAP041815A	
BAP041822A	
BAP041825A	
BAP041828A	
BAP041831A	
BAP041832A	
BAP041833A	
BAP041836A	
BAP041839A	
BAP041840A	
BAP041842A	
BAP041849A	
BAP041852A	
BAP041853A	
BAP041855A	
BAP041858A	

## INDEKS PREMA MKP

### KLASIFIKACIJSKE OZNAKE PRIJAVA PATENATA PREMA MKP

### REGISTARSKI BROJ PRIJAVE PATENATA

A01C 5/04	BAP072579A
A01C 5/06	BAP072579A
A01C 5/07	BAP072579A
A01C 7/08	BAP072579A
A01N	BAP99454A
A01N 33/12	BAP98374A
A01N 65/00	BAP98374A
A61K	BAP041815A
A61K	BAP041840A
A61K	BAP041868A
A61K 31/00	BAP041921A
A61K 31/13	BAP98374A
A61K 31/155	BAP041877A
A61K 31/155	BAP041866A
A61K 31/16	BAP041746A
A61K 31/166	BAP041919A
A61K 31/167	BAP041691A
A61K 31/195	BAP041822A
A61K 31/337	BAP041849A
A61K 31/351	BAP041849A
A61K 31/375	BAP041886A
A61K 31/397	BAP041731A
A61K 31/397	BAP041907A
A61K 31/397	BAP041908A
A61K 31/40	BAP041719A
A61K 31/401	BAP041852A
A61K 31/4035	BAP041877A
A61K 31/404	BAP041794A
A61K 31/404	BAP041853A
A61K 31/404	BAP051953A
A61K 31/405	BAP041711A
A61K 31/415	BAP98369A
A61K 31/416	BAP041809A
A61K 31/4168	BAP041876A
A61K 31/4184	BAP051953A
A61K 31/42	BAP98369A
A61K 31/4245	BAP051953A
A61K 31/428	BAP051942A
A61K 31/435	BAP041758A
A61K 31/435	BAP051937A
A61K 31/435 // (C 07 D 471/14, 235:00, 221:00, 221:)	BAP99470A
A61K 31/437	BAP041793A

**INDEKS PREMA MKP****KLASIFIKACIJSKE OZNAKE PRIJAVA  
PATENATA PREMA MKP****REGISTARSKI BROJ  
PRIJAVE PATENATA**

A61K 31/4375	BAP041918A
A61K 31/439	BAP041672A
A61K 31/44	BAP041652A
A61K 31/44	BAP041919A
A61K 31/4425	BAP041918A
A61K 31/444	BAP051953A
A61K 31/445	BAP041832A
A61K 31/4523	BAP041918A
A61K 31/46	BAP041828A
A61K 31/47	BAP041855A
A61K 31/47	BAP99443A
A61K 31/47	BAP99483A
A61K 31/485	BAP041785A
A61K 31/485	BAP041792A
A61K 31/495	BAP99468A
A61K 31/496	BAP041755A
A61K 31/4965	BAP041652A
A61K 31/505	BAP041726A
A61K 31/506	BAP041836A
A61K 31/519	BAP041754A
A61K 31/53	BAP052099A
A61K 31/545	BAP041658A
A61K 31/55	BAP041911A
A61K 31/565	BAP041852A
A61K 31/565	BAP051932A
A61K 31/567	BAP041852A
A61K 31/585	BAP041852A
A61K 31/675	BAP041710A
A61K 31/675	BAP041754A
A61K 31/675	BAP041849A
A61K 31/675	BAP041852A
A61K 31/7042	BAP041910A
A61K 33/00	BAP041839A
A61K 33/40	BAP041690A
A61K 35/20	BAP041883A
A61K 35/78	BAP041886A
A61K 35/78	BAP98374A
A61K 38/04	BAP041658A
A61K 38/17	BAP041810A
A61K 38/17	BAP041825A
A61K 38/17	BAP041870A
A61K 38/2	BAP041878A
A61K 38/24	BAP041637A
A61K 38/27	BAP041886A
A61K 38/28	BAP041886A
A61K 38/28	BAP041887A
A61K 38/55	BAP041852A
A61K 39/385	BAP98374A

**INDEKS PREMA MKP****KLASIFIKACIJSKE OZNAKE PRIJAVA  
PATENATA PREMA MKP****REGISTARSKI BROJ  
PRIJAVE PATENATA**

A61K 39/395	BAP041709A
A61K 45/06	BAP041886A
A61K 45/06	BAP041918A
A61K 45/06	BAP041919A
A61K 47/00	BAP041839A
A61K 47/12	BAP041726A
A61K 47/14	BAP041731A
A61K 47/32	BAP041690A
A61K 47/32	BAP041691A
A61K 47/44	BAP041864A
A61K 49/00	BAP041915A
A61K 7/48	BAP041886A
A61K 9/00	BAP041690A
A61K 9/00	BAP041691A
A61K 9/00	BAP041785A
A61K 9/00	BAP041792A
A61K 9/20	BAP041919A
A61K 9/20	BAP051942A
A61K 9/28	BAP051942A
A61K 9/36	BAP041833A
A61K 9/48	BAP041731A
A61K 9/48	BAP041833A
A61K 9/70	BAP041883A
A61P 1/00	BAP041822A
A61P 11/00	BAP041870A
A61P 11/00	BAP041876A
A61P 11/06	BAP041918A
A61P 11/06	BAP041919A
A61P 11/08	BAP041918A
A61P 15/02	BAP041690A
A61P 15/02	BAP041691A
A61P 15/08	BAP041637A
A61P 15/12	BAP041852A
A61P 15/16	BAP051932A
A61P 17/00	BAP041883A
A61P 17/00	BAP041886A
A61P 25/00	BAP041652A
A61P 25/00	BAP041754A
A61P 25/00	BAP041755A
A61P 25/00	BAP041822A
A61P 25/00	BAP041832A
A61P 25/02	BAP041809A
A61P 25/18	BAP041672A
A61P 25/28	BAP041672A
A61P 25/28	BAP041836A
A61P 29/00	BAP041828A
A61P 29/00	BAP041855A
A61P 29/00	BAP051953A

**INDEKS PREMA MKP****KLASIFIKACIJSKE OZNAKE PRIJAVA  
PATENATA PREMA MKP****REGISTARSKI BROJ  
PRIJAVE PATENATA**

A61P 29/00 // (C 07 D 471/04, 221:00, 209:00)

BAP041793A

A61P 3/06

BAP041907A

A61P 3/06

BAP041908A

A61P 3/10

BAP041746A

A61P 3/10

BAP041911A

A61P 31/00

BAP041658A

A61P 31/12

BAP041754A

A61P 31/12

BAP041886A

A61P 31/14

BAP041878A

A61P 35/00

BAP041726A

A61P 35/00

BAP041754A

A61P 35/00

BAP041793A

A61P 35/00

BAP041809A

A61P 35/00

BAP041849A

A61P 35/00

BAP041886A

A61P 37/00

BAP041809A

A61P 37/06

BAP041921A

A61P 7/00

BAP041910A

A61P 7/02

BAP041719A

A61P 9/00

BAP041793A

A61P 9/00

BAP051937A

A61P 9/06

BAP041866A

A61P 9/10

BAP041907A

A61P 9/10

BAP041911A

A61P 9/10

BAP041866A

A61P 9/12

BAP041794A

A61P 9/12

BAP041852A

A61P 9/12

BAP041853A

B01J 23/22

BAP041916A

C04B 28/14

BAP00628A

C06B 23/00

BAP041802A

C07B 57/00

BAP051958A

C07C 213/02

BAP041831A

C07C 229/08

BAP041822A

C07C 229/28

BAP041822A

C07C 233/56

BAP041746A

C07C 237/42

BAP041746A

C07C 253/34

BAP051958A

C07C 255/53

BAP051958A

C07C 255/60

BAP041746A

C07C 271/22

BAP041794A

C07C 277/08

BAP041877A

C07C 279/20

BAP041877A

C07C 311/39

BAP98369A

C07C 317/32

BAP041746A

C07C 381/00

BAP041866A

C07C 47/198

BAP052039A

C07C 51/265

BAP041916A



**INDEKS PREMA MKP****KLASIFIKACIJSKE OZNAKE PRIJAVA  
PATENATA PREMA MKP****REGISTARSKI BROJ  
PRIJAVE PATENATA**

C07C 51/31	BAP041916A
C07C 7/08	BAP041809A
C07D 205/08	BAP041907A
C07D 205/08	BAP041908A
C07D 207/16	BAP041719A
C07D 207/26	BAP041719A
C07D 207/32	BAP98369A
C07D 209/08	BAP041842A
C07D 209/42	BAP041711A
C07D 209/42	BAP041794A
C07D 209/42	BAP041853A
C07D 209/46	BAP041877A
C07D 211/26	BAP041746A
C07D 211/26	BAP041832A
C07D 211/70	BAP041652A
C07D 213/64	BAP041719A
C07D 215/40	BAP041855A
C07D 217/24	BAP041855A
C07D 221/04	BAP051937A
C07D 231/12	BAP98369A
C07D 231/12	BAP99454A
C07D 231/14	BAP99454A
C07D 231/56	BAP041809A
C07D 233/54	BAP98369A
C07D 241/04	BAP041652A
C07D 241/20	BAP99468A
C07D 241/26	BAP99468A
C07D 243/08	BAP041652A
C07D 253/06	BAP052099A
C07D 261/08	BAP98369A
C07D 263/06	BAP041831A
C07D 263/32	BAP98369A
C07D 277/18	BAP041921A
C07D 295/096	BAP041652A
C07D 307/58 // (C 07 D 495/04, 335:00, 231:00)	BAP98369A
C07D 307/87	BAP051958A
C07D 309/30	BAP00621A
C07D 333/34	BAP041746A
C07D 401/04	BAP98369A
C07D 401/04	BAP99454A
C07D 401/06	BAP052099A
C07D 401/12	BAP051937A
C07D 401/14	BAP041711A
C07D 401/14	BAP041719A
C07D 401/14	BAP041809A
C07D 401/14	BAP041842A
C07D 401/14	BAP051952A
C07D 403/12	BAP041711A

**INDEKS PREMA MKP****KLASIFIKACIJSKE OZNAKE PRIJAVA  
PATENATA PREMA MKP****REGISTARSKI BROJ  
PRIJAVE PATENATA**

C07D 403/12	BAP041719A
C07D 403/12	BAP051937A
C07D 403/12	BAP051952A
C07D 405/04	BAP041809A
C07D 405/06	BAP052099A
C07D 405/12	BAP041855A
C07D 407/12	BAP051937A
C07D 409/04	BAP041809A
C07D 409/12	BAP041876A
C07D 409/14	BAP041711A
C07D 413/14	BAP041711A
C07D 417/06	BAP041836A
C07D 417/06	BAP041921A
C07D 417/14	BAP041711A
C07D 417/14	BAP041836A
C07D 451/04	BAP041828A
C07D 453/02	BAP041672A
C07D 455/02	BAP041710A
C07D 471/04	BAP041754A
C07D 471/04	BAP041793A
C07D 471/04	BAP99483A
C07D 471/14	BAP99470A
C07D 487/08	BAP041672A
C07D 495/04	BAP98369A
C07D 501/00	BAP041658A
C07D 501/20	BAP041658A
C07F 9/564	BAP041710A
C07F 9/568	BAP041907A
C07F 9/62	BAP041710A
C07F 9/6561	BAP041754A
C07G 5/00	BAP041710A
C07H 17/00	BAP041910A
C07K 1/107	BAP052039A
C07K 14/785	BAP041870A
C07K 16/28	BAP041709A
C07K 9/00	BAP041658A
C08G 65/329	BAP052039A
C12C 5/00 (2006.01)	BAP072580A
C12G 1/02 (2006.01)	BAP072580A
C12G 3/04 (2006.01)	BAP072580A
C12N 15/00	BAP041709A
C12N 15/11	BAP041709A
C12N 15/12	BAP041709A
C12N 15/63	BAP041709A
C12N 5/10	BAP041709A
F42B 5/24	BAP041802A
G07F 19/00	BAP072574A
G07F 7/08	BAP072574A

## INDEKS PREMA PODNOSIOCIMA PRIJAVE PATENATA

<b>ABGENIX INC.</b>	<b>BAP041709A</b>
<b>ALTANA Pharma AG</b>	<b>BAP99470A</b>
<b>AVENTIS PHARMA S.A.</b>	<b>BAP041731A</b> <b>BAP041809A</b> <b>BAP041831A</b> <b>BAP041849A</b>
<b>BAYER AKTIENGESELLSCHAFT</b>	<b>BAP99443A</b>
<b>BETH ISRAEL DEACONESS MEDICAL CENTER, INC.</b>	<b>BAP041915A</b>
<b>BRISTOL-MYERS SQUIBB COMPANY</b>	<b>BAP041833A</b>
<b>CHIESI FARMACEUTICI S.P.A.</b>	<b>BAP041785A</b> <b>BAP041792A</b> <b>BAP041870A</b>
<b>COLUMBIA LABORATORIES (BERMUDA) LIMITED</b>	<b>BAP041690A</b> <b>BAP041691A</b>
<b>EURENCO Bofors AB</b>	<b>BAP041802A</b>
<b>EURO-CELTIQUE S.A.</b>	<b>BAP041815A</b>
<b>Fowlds Limited</b>	<b>BAP00628A</b>
<b>G.D. SEARLE &amp; CO</b>	<b>BAP98369A</b>
<b>GLAXO GROUP LIMITED</b>	<b>BAP99468A</b>
<b>H. LUNDBECK A/S</b>	<b>BAP051958A</b>
<b>H.LUNDBECK A/S</b>	<b>BAP041652A</b> <b>BAP041842A</b>
<b>INSIGNION HOLDINGS LIMITED</b>	<b>BAP041886A</b>
<b>Institut National de la Santé et de la Recherche Médicale</b>	<b>BAP041810A</b>
<b>KRKA, TOVARNA, ZDRAVIL, D.D.</b>	<b>BAP00621A</b>
<b>Laboratoires Serono SA</b>	<b>BAP041637A</b> <b>BAP041746A</b> <b>BAP041810A</b> <b>BAP041825A</b> <b>BAP041836A</b> <b>BAP041878A</b> <b>BAP041921A</b>

**INDEKS PREMA PODNOSIOCIMA PRIJAVE PATENATA**

<b>LES LABORATOIRES SERVIER</b>	<b>BAP041794A</b> <b>BAP041853A</b>
<b>LG Life sciences Ltd.</b>	<b>BAP99483A</b>
<b>LONZA SpA</b>	<b>BAP041916A</b>
<b>Merial Limited</b>	<b>BAP99454A</b>
<b>Nektar Therapeutics AL, Corporation</b>	<b>BAP052039A</b>
<b>NOVEXEL</b>	<b>BAP041758A</b>
<b>NOWICKY, Wassyl</b>	<b>BAP041710A</b>
<b>Nycomed GmbH</b>	<b>BAP041918A</b> <b>BAP041919A</b>
<b>PFIZER INC.</b>	<b>BAP041828A</b>
<b>PFIZER PRODUCTS INC.</b>	<b>BAP041709A</b> <b>BAP041755A</b> <b>BAP041858A</b> <b>BAP052099A</b>
<b>Pharmacia &amp; Upjohn Company</b>	<b>BAP041672A</b>
<b>PHARMACIA CORPORATION</b>	<b>BAP051942A</b>
<b>Pharmacia Italia S.p.A.</b>	<b>BAP041726A</b>
<b>PLIVA-LACHEMA A.S.</b>	<b>BAP041864A</b>
<b>SANOFI-AVENTIS</b>	<b>BAP041793A</b> <b>BAP041832A</b>
<b>Sanofi-Aventis Deutschland GmbH</b>	<b>BAP041711A</b> <b>BAP041866A</b> <b>BAP041876A</b> <b>BAP041877A</b> <b>BAP041887A</b> <b>BAP041907A</b> <b>BAP041908A</b> <b>BAP041910A</b> <b>BAP041911A</b> <b>BAP051937A</b> <b>BAP051952A</b> <b>BAP051953A</b>
<b>SCHERING AKTIENGESELLSCHAFT</b>	<b>BAP041852A</b> <b>BAP041855A</b> <b>BAP051932A</b>
<b>SOBA Biotec GmbH</b>	

## INDEKS PREMA PODNOSIOCIMA PRIJAVE PATENATA

SQUIRES, Meryl	BAP041883A
THERAVANCE, INC.	BAP98374A
UNIVERSITY OF PITTSBURGH OF THE COMMONWEALTH SYSTEM OF HIGHER EDUCATION	BAP041658A
VERITRON LIMITED	BAP041839A
VESELINOVIĆ, Zoran	BAP041840A
WARNER-LAMBERT COMPANY LLC	BAP041868A
Woodford Associates Limited	BAP041915A
YALE UNIVERSITY	BAP041886A
ZORMATI, Alexandre, Sam	BAP072579A
	BAP041719A
	BAP041754A
	BAP041822A
	BAP072580A
	BAP041840A
	BAP041868A
	BAP072574A

## RJEŠENJA O DODJELI PATENTA

(na osnovu člana 41. Zakona o industrijskom vlasništvu u BiH)

(registarski broj patenta)

**BAP99477**

(objavljeno u glasniku)

**3/2008**

(broj rješenja o dodjeli patenta)

**IP-03568/09-07ŠI**

(datum rješenja o dodjeli patenta)

**2009-04-17**

(registarski broj patenta)

**BAP99485**

(objavljeno u glasniku)

**1/2009**

(broj rješenja o dodjeli patenta)

**IP-05902/09-07ŠI**

(datum rješenja o dodjeli patenta)

**2009-06-18**

(registarski broj patenta)

**BAP99525**

(objavljeno u glasniku)

**1/2009**

(broj rješenja o dodjeli patenta)

**IP-06175/09-07ŠI**

(datum rješenja o dodjeli patenta)

**2009-06-29**

(registarski broj patenta)

**BAP 01773**

(objavljeno u glasniku)

**1/2009**

(broj rješenja o dodjeli patenta)

**IP-05936/09-07ŠI**

(datum rješenja o dodjeli patenta)

**2009-06-18**

(registarski broj patenta)

**BAP041636**

(objavljeno u glasniku)

**1/2009**

(broj rješenja o dodjeli patenta)

**IP-05657/09-07RS**

(datum rješenja o dodjeli patenta)

**2009-06-09**

(registarski broj patenta)

**BAP041655**

(objavljeno u glasniku)

**1/2009**

(broj rješenja o dodjeli patenta)

**IP-05699/09-07RS**

(datum rješenja o dodjeli patenta)

**2009-06-10**

(registarski broj patenta)

**BAP041656**

(objavljeno u glasniku)

**1/2009**

(broj rješenja o dodjeli patenta)

**IP-05814/09-07RS**

(datum rješenja o dodjeli patenta)

**2009-06-15**

(registarski broj patenta)

**BAP062341**

(objavljeno u glasniku)

**2/2008**

(broj rješenja o dodjeli patenta)

**IP-05003/09-II**

(datum rješenja o dodjeli patenta)

**2009-05-19**

(registarski broj patenta)

**BAP062346**

(objavljeno u glasniku)

**2/2008**

(broj rješenja o dodjeli patenta)

**IP-04812/09-II**

(datum rješenja o dodjeli patenta)

**2009-05-15**

(registarski broj patenta)

**BAP062352**

(objavljeno u glasniku)

**2/2008**

(broj rješenja o dodjeli patenta)

**IP-04757/09-07II**

(datum rješenja o dodjeli patenta)

**2009-05-13**

(registarski broj patenta)

**BAP062356**

(objavljeno u glasniku)

**2/2008**

(broj rješenja o dodjeli patenta)

**IP-04946/09-II**

(datum rješenja o dodjeli patenta)

**2009-05-18**

(registarski broj patenta)

**BAP062370**

(objavljeno u glasniku)

**2/2008**

(broj rješenja o dodjeli patenta)

**IP-04840/09-II**

(datum rješenja o dodjeli patenta)

**2009-05-15**

(registarski broj patenta)

**BAP062404**

(objavljeno u glasniku)

**2/2008**

(broj rješenja o dodjeli patenta)

**IP-05190/09-II**

(datum rješenja o dodjeli patenta)

**2009-05-13**

(registarski broj patenta)

**BAP062407**

(objavljeno u glasniku)

**2/2008**

(broj rješenja o dodjeli patenta)

**IP-06265/09-07II**

(datum rješenja o dodjeli patenta)

**2009-07-01**

(registarski broj patenta)

**BAP062419**

(objavljeno u glasniku)

**2/2008**

(broj rješenja o dodjeli patenta)

**IP-05204/09-II**

(datum rješenja o dodjeli patenta)

**2009-05-28**

(registarski broj patenta)

**BAP062425**

(objavljeno u glasniku)

**2/2008**

(broj rješenja o dodjeli patenta)

**IP-05145/09-07II**

(datum rješenja o dodjeli patenta)

**2009-05-25**

(registarski broj patenta)

**BAP062426**

(objavljeno u glasniku)

**2/2008**

(broj rješenja o dodjeli patenta)

**IP-06251/09-07II**

(datum rješenja o dodjeli patenta)

**2009-07-01**

(registarski broj patenta)

**BAP062452**

(objavljeno u glasniku)

**2/2008**

(broj rješenja o dodjeli patenta)

**IP-05156/09-II**

(datum rješenja o dodjeli patenta)

**2009-05-25**

(registarski broj patenta)

**BAP062500**

(objavljeno u glasniku)

**4/2008**

(broj rješenja o dodjeli patenta)

**IP-04895/09-II**

(datum rješenja o dodjeli patenta)

**2009-05-18**

(registarski broj patenta)

**BAP062503**

(objavljeno u glasniku)

**3/2008**

(broj rješenja o dodjeli patenta)

**IP-02256/09-II**

(datum rješenja o dodjeli patenta)

**2009-03-16**

(registarski broj patenta)

**BAP072520**

(objavljeno u glasniku)

**4/2008**

(broj rješenja o dodjeli patenta)

**IP-04877/09-II**

(datum rješenja o dodjeli patenta)

**2009-05-18**

(registarski broj patenta)

**BAP072530**

(objavljeno u glasniku)

**4/2008**

(broj rješenja o dodjeli patenta)

**IP-04931/09-II**

(datum rješenja o dodjeli patenta)

**2009-05-18**

(registarski broj patenta)

**BAP072532**

(objavljeno u glasniku)

**4/2008**

(broj rješenja o dodjeli patenta)

**IP-04375/09-II**

(datum rješenja o dodjeli patenta)

**2009-04-30**

(registarski broj patenta)

**BAP072542**

(objavljeno u glasniku)

**4/2008**

(broj rješenja o dodjeli patenta)

**IP-03106/09-II**

(datum rješenja o dodjeli patenta)

**2009-04-08**

(registarski broj patenta)

**BAP072547**

(objavljeno u glasniku)

**4/2008**

(broj rješenja o dodjeli patenta)

**IP-04723/09-07II**

(datum rješenja o dodjeli patenta)

**2009-05-13**



## OBJAVA PATENTA

(na osnovu člana 44. Zakona o industrijskom vlasništvu u BiH)

- (11) **BAP98285** (45) 2009-06-30  
 (21) 98285A (22) 1998-01-20  
 (31) 257 475 (32) 1988-10-13 (33) US  
 355 531 1989-05-22 US  
 P-1973/89 1989-10-11 YU

(60) P-1973/89 1989-10-11 (1990-12-31)

(51) **C 07 C 69/732, 69/675, 69/76, 59/11; C 07 D 209/24, 209/12; A 61 K 31/23**

- (73) NOVARTIS AG  
 Schwarzwaldallee 215, 4058 Basel  
 CH  
 (72) CREVOISIER, Michel  
 Marbachstrasse 11, 4107 Ettingen  
 CH  
 HESS, Peter  
 Krebsenbachweg 10, 4148 Pfeffingen  
 CH  
 REPIC, Oljan  
 10A Keith Road, Hopatcong, N.J. 07843  
 US  
 LEE, George T.  
 16 Macleod Lane, Bloomfield, N.J. 07003  
 US  
 KAPA, Prasad Koteswara  
 4 Faber Road, Parsippany, N.J.07054  
 US  
 CHEN, Kau-Ming  
 5 Tammy Hill Trail, Randolph, N.J.07869  
 US  
 (74) "INTELBIRO" d.o.o.  
 Dragan Mićunović  
 "LINEA SUŠIĆ" d.o.o.

(54) **POSTUPAK ZA PRIPREMANJE 7-SUPSTITUISANIH- HEPT-6-ENSKIH I HEPTANSKIH KISELINA I NJIHOVIH DERIVATA**

(57) Postupak za pripremu jedinjenja formule I,

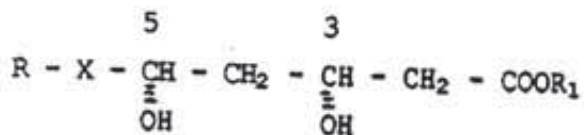

u kojem

X je -CH<sub>2</sub>-CH<sub>2</sub>- ili -CH = CH-

R<sub>1</sub> je estar grupa inertna što se tiče uvjeta reakcije:

a

R je organski radikal koji ima grupe koje su inertne pod redukcijskim uvjetima, s ogradom u dokumentu da, kada je R trifenilmetil, onda R<sub>1</sub> dodatno uključuje alil, a X je -OCH<sub>2</sub>-, naznačen time, da se vrši stereoselektivna redukcija racemskog ili optički čistog jedinjenja a formule II

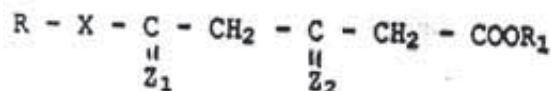

u kojoj R, R<sub>1</sub> i X su kao što je gore definirano, a jedan od Z<sub>1</sub> i Z<sub>2</sub> je kisik, a drugi je hidroksi i hidrogen koji sadrži prema prvom stepenu [stepen(a)] mješanje jedinjenja formule III

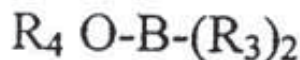

u kojoj

R<sub>4</sub> je alil ili niži alkil koji imaju 1 do 4 atoma ugljika, a -

R<sub>3</sub> je primarni ili sekundarni alkil koji ima 2 do 4 atoma ugljika, s natrijum borohidridom NaBH<sub>4</sub> u reakcijskom sredstvu koje sadrži alkohol i tetrahidrofuran, u drugom stepenu [stepen (b)], tretira se jedinjenje formule II s mješavinom dobivenom u stepenu (a) pod uvjetima pogodnim da se dobije mješavina koja sadrži ciklično boronat jedinjenje formule IV(a)

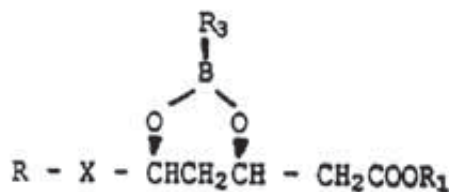

i/ili bor kompleks formule IV(b)

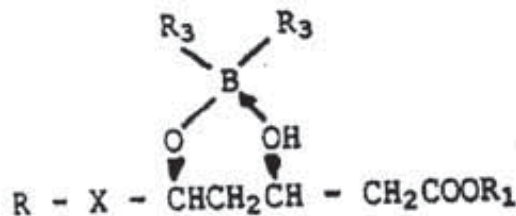

u kojoj R, R<sub>1</sub>, R<sub>3</sub> i X su kao što je gore definirano, a u trećem stepenu [stepen (c)], cijepa proizvod dobiven u stepenu (b) da se dobije jedinjenje formule I, i ako je potrebno, pretvara jedinjenje formule I, uobičajenim metodama, u formu slobodne kiseline, oblik soli, drugu estar formu ili β<sub>2</sub>-laktone, tj. formu unutrašnjeg estara.

Broj ostalih patentnih zahtjeva: 13

- (11) **BAP98334** (45) 2009-06-30  
 (21) 98334A (22) 1998-07-27  
 (31) 0194/96 (32) 1996-02-22 (33) DK  
 (86) EP97/00850 1997-02-21  
 (87) 97/30997 1997-08-28

(51) **C 07 D 451/02; A 61 K 31/46**

- (73) NOVO NORDISK A/S  
 Novo Alle, 2880 Bagsvaerd  
 DK  
 (72) WÄTJEN, Frank  
 Afaldet 22, DK-2730 Herlev  
 DK  
 MOLDT, Peter  
 Langebjergvej 355, DK-3050 Humleback  
 DK  
 SCHEEL-KRUGER, Jorgen  
 Ejbydalsvej 127, DK-2600 Glostrup, Denmark  
 DK  
 (74) "INTELBIRO" d.o.o.  
 Dr DIANA PROTIĆ-TKALČIĆ

(54) **POSTUPAK ZA PRIPRAVU TROPAN DERIVATA**

(57)  
 Postupak za pripremu 2,3-trans di-supstituisano jedinjenje tropana, koje ima opštu formulu:

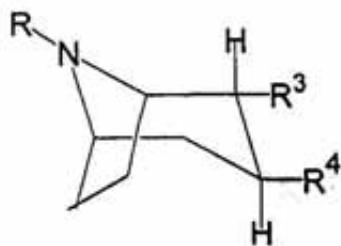

ili bilo koja njegova mešavina, ili njegova farmaceutski prihvatljiva so;

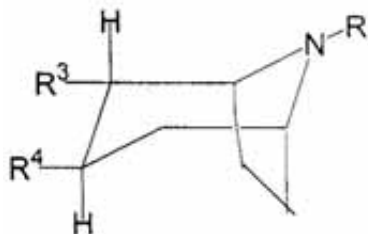

gdje je:

R je vodonik, metil, etil ili propil;  
 R3 je -CH<sub>2</sub>-X-R', u kome je X O ili S, a R' je metil, etil, propil ili ciklopropilmetil; i  
 R4 je fenil, koji može biti supstituisan jednom ili više puta sa supstituentima, odabranim iz grupe, koju sačinjavaju: halogen, CF<sub>3</sub> i CN.

naznačeno time što su koraci (i) reakcije jedinjenja koje ima formulu

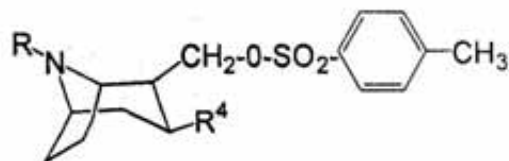

ili bilo kog od njegovih enantiomera ili bilo koje njihove mešavine, u kojima je R i R4 kao stoje definisano gore, sa alkoholatom R'-Z-Na, u kome je R' kao stoje definisano u gore, a Z je O ili S, kako bi obrazovali jedinjenje pronalaska, u kome je X O ili S; ili

(ii) reakcije jedinjenja koje ima formulu

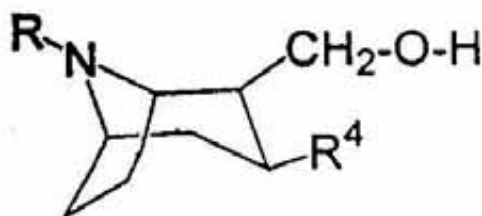

ili bilo kog od njegovih enantiomera ili bilo koje njihove mešavine, u kojima je R i R4 kao stoje definisano gore, sa natrijum hidridom i jedinjenjem koje ima formulu R'-S<sub>2</sub>, u kome je R' kao što je definisano u gore, da bi obrazovali jedinjenje pronalaska, u kome X je O.  
 Broj ostalih patentnih zahtjeva: 5

- (11) **BAP98387** (45) 2009-06-30
- (21) 98387A (22) 1998-12-23
- (31) 596,887 (32) 1990-10-12 (33) US  
741,888 1991-08-08 US  
P-1647/91 1991-10-11 YU
- (60) P-1647/91 1991-10-11 ( )
- (51) **C07D 215/00; A61K 31/47**
- (73) MERCK FROSST CANADA LTD.  
16711 Trans-Canada Highway, Kirkland, Quebec,  
H9H 3L1  
CA
- (72) GUAY, Daniel  
2684 Rozel, Montreal H3K 1T1, Quebec  
CA  
LABELLE, Marc  
103 Rue Neuville, Ville d'Ille Perrot J7V 813,  
Quebec  
CA  
XIANG, Yi Bin  
15407 Esterel, Pierrefonds H9H 1Y9, Quebec  
CA  
ROY, Patrick  
11700 Pierrefonds Blvd. Apt.206B, Pierrefonds  
H9A 2X2, Quebec  
CA  
LEGER, Serge  
51 Rue Lamarche, Dollard des Ormeaux H9B  
2X4, Quebec  
CA  
BELLEY, Michel, L.  
2005 Dutrisac #314, St. Laurent, Quebec H4L  
4K8  
CA
- (74) "INTELBIRO" d.o.o.  
Dragan Mićunović  
Dr DIANA PROTIĆ-TKALČIĆ

(54) **POSTUPAK ZA DOBIVANJE NEZASIĆENIH  
HIDROKSIALKILHINOLIN KISELINA KAO  
ANTAGONISTA LEUKOTRIENA**

(57)  
Postupak za dobivanje jedinjenja formule (Ia)

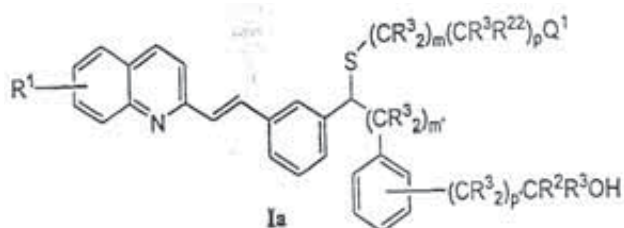

u kojoj je:

R1 H, halogen, CF3 ili -CN;

R2 niži alkil, niži alkenil, niži alkinil, -CF3, -CH2F, -CHF2, -CH2CF3, supstituisani ili nesupstituisani fenil, benzil, supstituisani ili nesupstituisani 2-fenilili ili dvije R2 grupe vezane za isti atom ugljenika mogu da obrazuju prsten od čak do 8 članova koji sadrže 0-2 heteroatoma odabranih od O, S i N;

R3 H ili R2;

R11 niži alkil, -C(O) R14, nesupstituirani fenil ili nesupstituisani bezil;

R12 H, R11 ili dvije R12 grupe spojene na isti N mogu da obrazuju prsten od 5 ili 6 članova koji sadrže 1-2 heteroatoma odabranih od O, S, i N;

R13 niži alkil, niži alkenil, niži alkinil, -CF3 ili supstituisani ili nesupstituisani fenil, benzil, ili 2-fenilil;

R14 H ili R13;

R22 R3, CH2OR3 ili -CH2SR2;

Q1 -C(O)OH, 1H (ili 2H)-tetrazol-5-il, -C(O) NHS(O)2R13, -C(O)N R12 R12, ili -NHS(O)2R13;

m' 2 ili 3;

P' O ili 1;

m+p 1 - 5;

i njihove farmaceutski prihvatljive soli, naznačen time, da obuhvata:

(a) reakciju jedinjenja formule (VI)

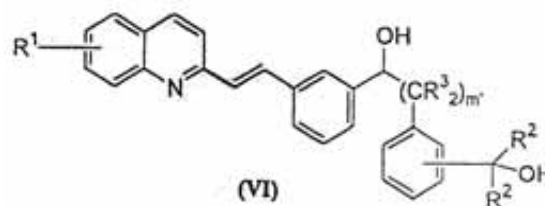

sa metansulfonil hloridom u prisustvu baze kao stoje trietilamin;

(b) supstituisanje derivata hlorida dobijenog u koraku (a) sa tiolom (IX)

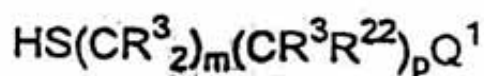

(IX)

u prisustvu baze da se dobije jedinjenje formule (Ia); i

(c) opcionalni hidrolizing jedinjenja dobijenog u koraku (b) kada je Q1 jedan estar, sa bazom da se dobije jedinjenje formule (Ia), i opcionalno pretvaranje rezultatne kiseline u svoju farmaceutski prihvatljivu so; ili alternativno,

(a) reakciju jedinjenja formule (XII)

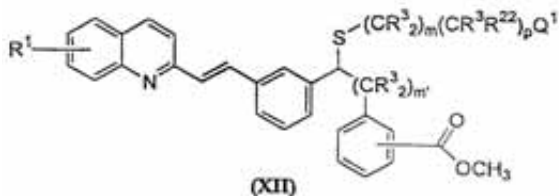

sa jednim organometalnim jedinjenjem formule R2M da se dobije jedinjenje formule (Ia);

(b) opcionalni hidrolizing jedinjenja dobijenog u koraku (a) kada je Q1 jedan estar, sa bazom da se dobije jedinjenje formule (Ia), i opcionalno pretvaranje rezultatne kiseline u svoju farmaceutski prihvatljivu so; ili alternativno,

(a) reakciju u jedinjenja formule (XLV)

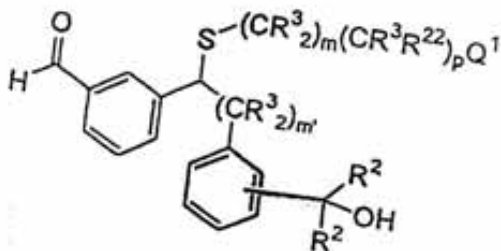

sa fosfonium derivatom formule

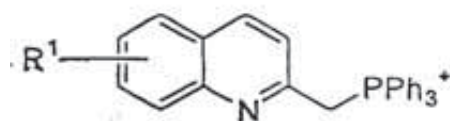

pod uslovima Wittig reakcije; i

(b) opcionalni hidrolizing jedinjenja dobijenog u koraku (a) kada je Q1 jedan estar, sa bazom da se dobije jedinjenje formule (Ia), i opcionalno pretvaranje rezultatne kiseline u svoju farmaceutski prihvatljivu so.

Broj ostalih patentnih zahtjeva: 3

(11) **BAP99511** (45) 2009-06-30

(21) 99511A (22) 1999-11-24

(31) 9710496.2 (32) 1997-05-21 (33) GB  
9803990.2 1998-02-25 GB

(86) US98/10155 1998-05-18

(87) 98/52542 1998-11-26

(51) **A 61 K 9/00, 31/48**

(73) Nycomed GmbH  
Byk-Gulden-Str. 2, D-78467 Konstanz  
DE

(72) MULLER, Helgert  
Lerchental 1A, D-78315 Radolfzell  
DE  
SCOTT, John, S.  
12 Waver Close, Loughborough, Leicestershire,  
LE11 2LG  
GB  
FATANIA, Kanu, M.  
32 Leopold Street, Loughborough, Leicestershire,  
LE 11 5 DL  
GB  
OLIVER, Martin, J.  
37 St. Leonards Road, Clarendon Park, Leicester  
LE2 1 WS  
GB  
(74) "ŽIVKO MIJATOVIĆ & PARTNERS" d.o.o.  
Sarajevo  
"INTELBIRO" d.o.o.  
"LINEA SUŠIĆ" d.o.o.

(54) **POSTUPAK ZA PRIPREMU MEDICINSKIH  
AEROSOL PROIZVODA NA BAZI  
CILKLEZONIDA**

(57)

1. Postupak za pripremu farmaceutske kompozicije koja sadrži terapijski efikasnu količinu jedinjenja formule:

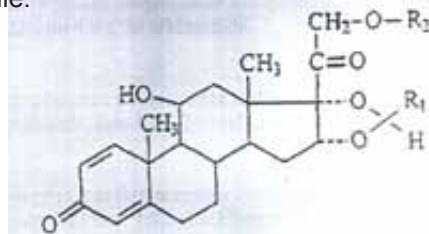

u kojoj

R1 jeste 1-butil, 2-butil, cikloheksil ili fenil, a  
R2 je acetil ili izobutanoil, I propelent  
odabran između 1,1,1,2-tetrafluoretana,  
1,1,1,2,3,3,3-heptafluoropropana I njihove smješe,  
naznačen time, da se jedinjenje formule (I) meša  
sa količinom etanola dovoljnom da ga rastvori I, po  
izboru, sa površinski aktivnom supstancijom.

Broj ostalih patentnih zahtjeva: 19

- (11) **BAP00562** (45) 2009-06-30  
 (21) 00562A (22) 2000-03-27  
 (31) 97/14402 (32) 1997-11-13 (33) FR  
 (86) FR98/02361 1998-11-05  
 (87) 99/25931 1999-05-27  
 (51) **E 02 D 29/14**  
 (73) PONT-A-MOUSSON S.A.  
 91 Avenue de la Liberation, 54000 Nancy,  
 FR  
 (72) VAUTHIER Patrice  
 1, rue de la Côte, Autreville-sur-Mosselle, F-54380  
 Dieulourd  
 FR  
 HAUER, Jean-Claude  
 9, rue de Bretagne, F-54420 Saulxures les Nancy  
 FR  
 (74) "INTELBIRO" d.o.o.  
 Nedim Krilić

(54) **KVADRATNI ILI PRAVOKUTNI OTVOR ŠAHTA SA NOSIVIM OKVIROM I POKLOPCEM**

- (57)  
 1. Otvor šahta koji se sastoji od dva glavna dijela (1,2) koji su ravni, općenito kvadratnog ili pravokutnog oblika, fiksiranog okvira (1) koji se ugrađuje u zemlju i poklopca (2) poduprtog tim okvirom (1), koji u postavljenom stanju, posjeduje dvije horizontalne nosive površine (6A, 6B) postavljene u okolicu dva susjedna vrha (4A, 4B) i dvije nagnute nosive površine (6C, 6D) postavljene u okolicu druga dva vrha (4C, 4D) okvira, gdje te četiri nosive površine (6A, 6B, 6C, 6D) su prilagođene da međudjeluju sa komplementarnim nosivim površinama (12A, 12B, 12C, 12D) koje su sastavni dio donje stranice poklopca (2), naznačen time, da nagnute nosive površine (6C, 6D, 12C, 12D) su ukošene prema dole u smjeru horizontalnih nosivih površina (6B, 6A, 12B, 12A) i to tako da okvir (1) posjeduje u okolini svake od nagnutih nosivih površina (6C, 6D), sa svojim unutarnjim projekcijama (7C, 7D) koje su okrenute prema nagnutim nosivim površinama (6C, 6D), uzdužne nasuprotno noseće površine (9C, 9D) koje, u ravnini, su zakošene u odnosu na uzdužnu stranicu (8) okvira susjedno dvjema nagnutim nosivim površinama (6C, 6D), dvije nasuprotno nosive površine (9C, 9D) protežu se prema unutrašnjosti okvira u smjeru koji se spaja i koji ima svrhu da međudjeluje sa komplementarnim nasuprotno nosivim površinama (13C, 13D) koje su cjeloviti djelo vi poklopca (2).

Broj ostalih patentnih zahtjeva:6

- (11) **BAP00594** (45) 2009-06-30  
 (21) 00594A (22) 2000-05-31  
 (51) **G 21 F 1/12**  
 (73) TROBRADOVIĆ, Šuhreta  
 Sutjeska 20, 71000 Sarajevo  
 BA  
 (72) TROBRADOVIĆ, Šuhreta  
 Sutjeska 20, 71000 Sarajevo  
 BA  
 (74) Dr DIANA PROTIĆ-TKALČIĆ

(54) **PLOČA ZA ZAŠTITU OD ŠTETNIH ZRAČENJA "CEDAR"**

- (57)  
 1. Ploča za zaštitu od štetnih zračenja "CEDAR", naznačenu time, da se sastoji od ploče (1) izrađene od vitroplasta ili od drugih sličnih materijala sa utisnutim imenom "CEDAR", na kojoj su poredane dipol antene od kalaja ili sličnih materijala, pri čemu su antene sastavljene od 4 simbola yin/yang (2), 4 okrugle dipole (3), 4 strelice dipole (4), dipole obruča kružnog sa 24 volana (5), i 8 strelica dipole okrenutih prema vani (6), što sve prethodno nabrojano predstavlja jedinstvenu cjelinu i čini izuzetno jaku šemu koja odbija štetna zračenja.

Broj ostalih patentnih zahtjeva:2

- (11) **BAP01937** (45) 2009-06-30  
 (21) 01937A (22) 2001-11-19  
 (31) 99201679.0 (32) 1999-05-27 (33) EP  
 60/154,720 1999-09-20 US  
 (86) EP00/04615 2000-05-18  
 (87) 00/73208 A1 2000-12-07  
 (51) **C 01 D 3/22, 3/26, B 01 J 2/30**  
 (73) AKZO NOBEL N.V.  
 Velperweg 76, NL-6824 BM Arnhem  
 NL  
 (72) PRIES, Willem  
 Het Eiland 48, NL-7231 NT Warnsveld  
 NL  
 SETZ, Gerhardus, Johannes, Alfonsus, Maria  
 N. van Suchtelenstraat 45, NL-7552 HN Hengelo  
 NL  
 (74) "INTELBIRO" d.o.o.  
 "LINEA SUŠIĆ" d.o.o.



**(54) PRESOVANI PROIZVODI OD SOLI KOJA SE NE STVRDNJAVA**

(57)

Proces da se napravi oblikovani proizvod od soli (kom)presovanjem soli koji sadrži željezoamonijum kompleks hidroksipolikarboksilne kiseline u količini dovoljnoj da stvori sol koja se ne stvrdnjava, pod pritiskom od 5,000 do 25,000 N/cm<sup>2</sup>, i koja sol ima pH od 4 do 10.

Broj ostalih patentnih zahtjeva:10

- 
- (11) **BAP021067** (45) 2009-06-30  
 (21) 021067A (22) 2002-04-19  
 (31) 99/14800 (32) 1999-11-24 (33) FR  
 (86) FR00/03226 2000-11-21  
 (87) 01/38253A1 2001-05-31

**(51) C 04 B 35/532; C 25 C 3/12**

(73) FCB ALUMINIUM

32, rue Fleury Neuvesel, F-69700 Givors  
FR

ALUMINIUM PECHINEY

7, place du Chancelier Adenauer, F-75218 Paris  
Cedex 16

FR

(72) SAMANOS, Bernard

Le Plan des Villards, F -69451 Lyon Cedex 06  
FR

DREYER, Christian

L'Echailon -Hermillon, F -73300 St. Jean de  
Maurienne

FR

(74) "INTELBIRO" d.o.o.

"LINEA SUŠIĆ" d.o.o.

**(54) POSTUPAK PROIZVODNJE UGLJIČNIH BLOKOVA VISOKE OTPORNOSTI NA TERMIČKE ŠOKOVE**

(57)

1. Postupak proizvodnje ugnjičnih blokova, a naročito anoda, obuhvata snadbjevanje jednog ugljičnog agregata označenog sa AC, operaciju podešavanja granulometrije datog ugljičnog agregata AC, tako da se dobije konačni ugljični agregat AF sa određenom granulometrijom Gf, mješanje pri toploti MA iz ugljičnog agregata sa određenom količinom vezivnog materijala na bazi smole Br za formiranje homogene mase, korak FB formiranja najmanje jednog sirovog ugljičnog bloka od navedene mase i korak CB kaljenja bloka ili sirovih ugljičnih blokova i karakteriše ono stoje sadržano u navedenom podešavanju:

a -odvajanje u datom ugljičnom agregatu označenom sa AC u prvoj frakciji F1, granulometrije G-, koju obrazuju čestice čija je veličina manja od X i u drugoj frakciji F2, granulometrije G+, koju obrazuju čestice čija je veličina veća ili jednaka X, gdje je vrijednost X između 0,2 i 2 mm;

b -usitnjavanje B1 prve frakcije F1 i jednog dijela P1 iz druge frakcije F2, nazvanog "izvedeni dio P1", tako da se dobije prah F koji sadrži kontrolisani omjer PUF veoma finih čestica, nazvanih UF, to jeste čestica veličine manje od 30 um;

c -mješanje MX preostalog dijela P2 frakcije F2 i naznačenog praha F u omjerima koji dozvoljavaju dobijanje ugljičnih blokova čija granulometrija Gf u sirovom stanju je takva, da je odnos, označen sa "Gr/S" između proporcije PGr čestica veličine iznad 0,3 mm i proporcije PS čestica veličine između 30 um i 0,3 mm, najmanje jednak 4, a čija je gustoća poslije pečenja veća od 1,55.

Broj ostalih patentnih zahtjeva:17

- 
- (11) **BAP031360** (45) 2009-06-30  
 (21) 031360A (22) 2003-03-26  
 (31) MI2002U000165 (32) 2002-03-27 (33) IT  
 (51) **A47J 27/00, A47J 27/022, A47J 27/10**  
 (73) ZEPTER, Philip  
Sun Tower, 7, Avenue Princesse Alice, MC-98000 MC  
 (72) ZEPTER, Philip  
Sun Tower, 7, Avenue Princesse Alice, MC-98000 MC  
 (74) Nedim Krilić

**(54) KONSTRUKCIJA VISOKOFUNKCIONALNE ZDJELE**

(57)

Konstrukcija visokofunkcionalne zdjele (1) koja obuhvaća udubljeno tijelo posude (2) koje može sadržavati hranu koju treba kuhati ili grijati, gdje udubljeno tijelo posude (2) ima dno (3), pri čemu ta konstrukcija (1) obuhvaća termičko dno (4) pričvršćeno na dno (3) koje je sposobno prenositi toplinu iz vanjskog izvora topline u udubljeno tijelo posude (2), naznačena time što udubljeno tijelo (2) sadržava, na vanjskom dijelu smještenom neposredno na i iznad termičkog dna (4), dio koji se čini stepenica (5) od kojih svaka omogućava da se zdjela postavi na duboku tavu.

Broj ostalih patentnih zahtjeva:4



- (11) **BAP041604** (45) 2009-06-30  
 (21) 041604A (22) 2004-01-23  
 (31) 20013495 (32) 2001-07-13 (33) NO  
 (86) NO02/00255 2002-07-11  
 (87) 03/005857A1 2003-01-23

(51) **A 47 B 85/00**

- (73) Stokke AS  
 Hahjem, N-6260 Skodje  
 NO  
 (72) REFSUM, Bjorn  
 Fjellgata 73, N-6007 Alesund  
 NO  
 (74) "ŽIVKO MIJATOVIĆ & PARTNERS" d.o.o.  
 Sarajevo  
 "INTELBIRO" d.o.o.  
 "LINEA SUŠIĆ" d.o.o.

(54) **VIŠENAMJENSKI STOL NA SASTAVLJANJE**

(57)  
 1. Višenamjenski stol na sastavljanje (1), napravljen za upotrebu kao stol za presvlačenje bebe ili radni stol koji se sastoji od najmanje dva vertikalna bočna dijela (2) i horizontalne radne površine stola (5), bočnih dijelova (2) koji sadrži pravougaoni okvir kod kojeg su šipke između dvije ivice rama, naznačen time da stol na sastavljanje ima samo dvije bočne strane (2) i najmanje jednu policu (7) ili horizontalnu prečku (12) i da bočni dijelovi (2) imaju vertikalne šipke (3) koje su postavljene između gornjih i donjih horizontalnih ivica rama, u kojoj su gornje i donje ivice zakrivljene u horizontalnoj ravni.

Broj ostalih patentnih zahtjeva:5

- (11) **BAP052251** (45) 2009-06-30  
 (21) 052251A (22) 2005-10-21  
 (31) A 1843/2004 (32) 2004-11-04 (33) AT  
 (51) **B23K 20/12**

- (73) voestalpine Schienen GmbH  
 Kerpelystraße 199, A-8700 Leoben  
 AT  
 (72) PFEILER, Hans  
 Turmgasse 31, A-8700 Leoben  
 AT  
 (74) "INTELBIRO" d.o.o.  
 Dr DIANA PROTIC-TKALČIĆ

(54) **POSTUPAK ZA SPAJANJE ŠINA ZAVARIVANJEM TRENJEM**

(57)  
 1. Postupak za spajanje šina zavarivanjem trenjem, gde su šine profilisane, npr. željezničke šine, nosači ili slično, a spajanje se vrši u dužinu, pri čemu se u prvoj fazi izvodi zagrevanje krajeva šina na temperaturu spajanja pritiskom jednog kraja na drugi i istovremenim relativnim kretanjem jedne čeone površine u odnosu na drugu, i gde se u drugoj fazi, nakon poklapanja kontura odnosno poprečnih preseka, vrši spajanje pritiskom jedne čeone površine na drugu, naznačen time, što se u fazi zagrevanja krajevi šina kreću relativno, jedan u odnosu na drugi, naizmeničnim (oscilatornim) kretanjem sa 10 velikom amplitudom normalnom na glavnu osu Y sa maksimalnim otpornim momentom površine poprečnog preseka.

Broj ostalih patentnih zahtjeva:7

- (11) **BAP052285** (45) 2009-06-30  
 (21) 052285A (22) 2005-12-07  
 (31) 103 26 333.0 (32) 2003-06-11 (33) DE  
 (86) EP2004/005825 2004-05-28  
 (87) 04/109030A 2004-12-16

(51) **E04B 9/06**

- (73) PROTEKTORWERK Florenz Maisch GmbH & Co. KG  
 Viktoriastrasse 58, 76571 Gaggenau  
 DE  
 (72) WILLERSCHEID, Heiner  
 Im Silberloch 2, 77886 Lauf  
 DE  
 HERTWECK, Theo  
 Karlsruher Strasse 50, 76532 Baden - Baden  
 DE  
 MAISCH, Christof  
 Baden - Badener Strasse 15, 76571 Gaggenau  
 DE  
 (74) "ŽIVKO MIJATOVIĆ & PARTNERS" d.o.o.  
 Sarajevo  
 "INTELBIRO" d.o.o.  
 "LINEA SUŠIĆ" d.o.o.

(54) **PROFILIRANA ŠINA I METOD PROIZVODNJE PROFILIRANE ŠINE**

(57)  
 1. Profilirana šina za pridržavanje elemenata poput panela (7), naročito za ubacivanje sklopa stropnih panela za rešetkasti strop, naznačena je time da ima glavni dio osnove (25) koji je bar regionalno formiran

kao T-profil i koji obuhvata izduženu spojnu ploču (29) kao i donji pojas (28) koji je raspoređen duž podužne ivice (20) spojne ploče (29), a obuhvata dva profila donjeg pojasa (26, 27) od kojih se svaki proteže od spojne ploče (29) uglavnom u suprotnim smjerovima, s donjim pojansom (28) koji se formira presavijanjem dijela spojne ploče (29) i strane donjeg pojasa (28) postavljenog daleko od spojne ploče koja ima zaštitnu traku (32), u kojem je mnoštvo otvora (30) formirano u spojnoj ploči (29); naznačena time da je bar jedan od profila donjeg pojasa (26) formiran pomoću profila materijala (23) spojne ploče (29) presavijene van otvora (30); i time da je spojna ploča (29) u biti napravljena od jednog sloja duž njegove cijele površine.

Broj ostalih patentnih zahtjeva: 31

- (11) **BAP062309** (45) 2009-06-30  
 (21) 062309A (22) 2006-01-05  
 (31) 103 31 199.8 (32) 2003-07-10 (33) DE  
 (86) EP2004/007349 2004-07-06  
 (87) 05/005216A1 2005-01-20  
 (51) **B60T 13/68, 13/58, 17/22**  
 (73) Knorr-Bremse Systeme für Schienenfahrzeuge GmbH  
 Moosacher Straße 80, 80809 München  
 DE  
 (72) STRAUBE, Wolfgang  
 Reichenbergerstraße 29, 85221 Dachau  
 DE  
 (74) "LINEA SUŠIĆ" d.o.o.

(54) **KOČIONI UREĐAJ KOD VOZILA NA TRAJNICAMA**

(57)

1. Uređaj za kočenje kod vozila na tračnicama, koji se sastoji od električne generatorske kočnice, čiji učinak kočenja upotpunjava jedna elektropneumatska frikciona kočnica (24) (blending), koja se sastoji od elektronskog regulacionog uređaja (26) za proizvodnju reguliranog pilot-pritiska i pneumatskog uređaja (28) za proizvodnju pilot-pritiska, pri čemu se u zavisnosti od pilot-pritiska pomoću sistema ventila (54) može proizvesti kočioni pritisak za jedan ili više kočionih cilindara, je karakterističan po tome stoje u cilju prenosa pritiska izlaz za pritisak (44) u elektronskom regulacionom uređaju (26) u trajnoj povezanosti sa kontrolnim ulazom (52) u sistemu ventila (54), dok je najmanje jedan prigušni ventil (66) smješten između izlaza za pritisak (38) u pneumatskom uređaju (28) i kontrolnog ulaza (52) u sistemu ventila (54).

Broj ostalih patentnih zahtjeva: 7

- (11) **BAP062328** (45) 2009-06-30  
 (21) 062328A (22) 2006-01-27  
 (31) 103 34 301.6 (32) 2003-07-28 (33) DE  
 (86) EP2004/007835 2004-07-15  
 (87) 2005/011382A 2005-02-10  
 (51) **A01N 47/36, 25/00 // (A01N 47/36, 25:00)**  
 (73) Bayer CropScience AG  
 Alfred-Nobel-Str. 50, 40789 Monheim  
 DE  
 (72) DECKWER, Roland  
 Königsteiner Strasse 92a, 65929 Frankfurt  
 DE  
 SCHNABEL, Gerhard  
 Amselweg 10, 63820 Eisenfeld  
 DE  
 KRAUSE, Hans-Peter  
 Goldbachweg 2, 65719 Hofheim  
 DE  
 HAASE, Detlev  
 Drosselweg 3, 65929 Frankfurt  
 DE  
 (74) "ŽIVKO MIJATOVIĆ & PARTNERS" d.o.o.  
 Sarajevo  
 "INTELBIRO" d.o.o.  
 "LINEA SUŠIĆ" d.o.o.  
 (54) **TEČNA FORMULACIJA**  
 (57)  
 Tečna formulacija, koja sadrži  
 a) jednu ili više herbicidnih aktivnih supstanci iz grupe ALS-inhibitora,  
 b) jedan ili više organskih rastvarača, i  
 c) jednu ili više anorganskih soli.

Broj ostalih patentnih zahtjeva: 18



# **INDUSTRIJSKI DIZAJN INDUSTRIAL DESIGNS**



## OBJAVA INDUSTRIJSKOG DIZAJNA

Bibliografski podaci svrstani su prema rastućem registarskom broju industrijskog dizajna

Podaci su popraćeni INID kodom/Internationally agreed Numbers for the Identification of Data/(br. u zagradi)  
za identifikaciju podataka o patentima a prema standardu WIPO ST.80.

Prikaz redosleda podataka u objavljenom industrijskom dizajnu je slijedeći:

- |  |   |
|--|---|
| (11) <b>Registarski broj industrijskog dizajna</b>   | (15) Datum registracije industrijskog dizajna |
| (21) Registarski broj prijave industrijskog dizajna  | (22) Datum podnošenja prijave ind. dizajna    |
| (18) Datum do kojeg važi priznato pravo industrijskog dizajna                                |   |
| (28) Predmet prijave-dvodimenzionalan ili trodimenzionalan; ukupan broj predmeta zaštite     |   |
| (30) Podaci o unijskom pravu prvenstva (broj prioritetne prijave, datum podnošenja i država) |   |
| (23) Datum izložbenog (sajamskog) prvenstva, naziv izložbe i mjesto održavanja izložbe       |   |
| (51) <b>Međunarodna klasifikacija za industrijski dizajn prema Lokarnskom aranžmanu</b>      |   |
| (73) <b>Nosilac(oci) industrijskog dizajna</b>   |   |
| (72) Autor(i) industrijskog dizajna  |   |
| (74) Zastupnik(ici)  |   |
| (54) <b>Naziv predmeta zaštite</b>   |   |
| (57) Opis karakterističnih obilježja predmeta zaštite, uključujući i naznaku boja            |   |

(55) PRIKAZ PREDMETA  
ZAŠTITE

## STRUKTURA REGISTRARSKOG BROJA INDUSTRIJSKOG DIZAJNA

**BA D 97 0001**

DVOSLOVNA  
OZNAKA **BA**  
PREDSTAVLJA KOD  
DRŽAVE PREMA  
STANDARDU ISO 3166  
I WIPO ST.3

SLOVNA OZNAKA **D**  
PREDSTAVLJA  
INDUSTRIJSKI DIZAJN

REDNI BROJ PRIJAVE  
INDUSTRIJSKOG DIZAJNA

GODINA U KOJOJ JE  
PODNESENA PRIJAVA  
INDUSTRIJSKOG DIZAJNA

### Napomena:

U skladu sa Zakonom o industrijskom vlasništvu (Službeni glasnik BiH br. 03/02) i članom 14. tačka 3. Pravilnik o industrijskom dizajnu (Službeni glasnik BiH br. 22/02) u strukturi registarskog broja industrijskog dizajna mijenja se slovna oznaka "MU" sa slovnom oznakom "D". Nova struktura registarskog broja industrijskog dizajna primjenjuje se samo za prijave industrijskog dizajna podnešene nakon stupanja na snagu Pravilnika o industrijskom dizajnu



(11) **BAD 07358** (15) 2009-04-20

(21) BAD 07358A (22) 2007-02-06

(18) 2017-02-06

(28) trodimenzionalan 1 (jedan)

(30) Nije zatraženo

(51) **LOC (9) CI. 09-01**

(73) **SARAJEVSKA PIVARA d.d. Sarajevo**  
**Franjevačka br. 15, Sarajevo, BA**

(72) Ne želi biti naveden

(74) DRAGAN MIĆUNOVIĆ

(54) **FLAŠA ZA SIRUP**



SL.1.1

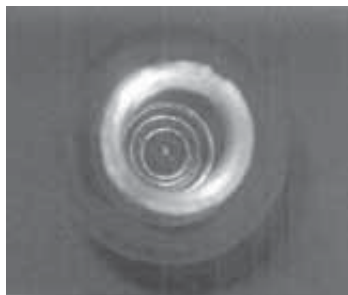

SL.1.4



SL.1.2



SL.1.3

(11) **BAD 07380** (15) 2009-05-20

(21) BAD 07380A (22) 2007-05-11

(18) 2017-05-11

(28) trodimenzionalan 1 (jedan)

(30) 200630097964.9 2006-11-17 CN

(51) **LOC (9) CI. 12-08**

(73) **SHENYANG BRILLIANCE JINBEI**  
**AUTOMOBILE CO. LTD,**  
**14# Sanzuizi Road, Dadong district,**  
**110044 Shenyang city, Liaoning**  
**Province, CN**

(72) XING Rufei  
 14# Sanzuizi Road, Dadong district,  
 110044 Shenyang city, Liaoning Province,  
 CN

LIANG Dongming  
 14# Sanzuizi Road, Dadong district,  
 110044 Shenyang city, Liaoning Province,  
 CN

LIU Qiang  
 14# Sanzuizi Road, Dadong district,  
 110044 Shenyang city, Liaoning Province,  
 CN

ZHANG Ruifa  
 14# Sanzuizi Road, Dadong district,  
 110044 Shenyang city, Liaoning Province,  
 CN

CHEN Dong  
 14# Sanzuizi Road, Dadong district,  
 110044 Shenyang city, Liaoning Province,  
 CN

MOU Yang  
 14# Sanzuizi Road, Dadong district,  
 110044 Shenyang city, Liaoning Province,  
 CN

CHEN Na  
 14# Sanzuizi Road, Dadong district,  
 110044 Shenyang city, Liaoning Province,  
 CN

YIN Te

14# Sanzuizi Road, Dadong district,  
110044 Shenyang city, Liaoning Province,  
CN

LI Ruisheng

14# Sanzuizi Road, Dadong district,  
110044 Shenyang city, Liaoning Province,  
CN

LI Yajuan

14# Sanzuizi Road, Dadong district,  
110044 Shenyang city, Liaoning Province,  
CN

ZHANG Ying

14# Sanzuizi Road, Dadong district,  
110044 Shenyang city, Liaoning Province,  
CN

ZHANG Lei

14# Sanzuizi Road, Dadong district,  
110044 Shenyang city, Liaoning Province,  
CN

JIA Zhengyu

14# Sanzuizi Road, Dadong district,  
110044 Shenyang city, Liaoning Province,  
CN

LAI Zhenghai

14# Sanzuizi Road, Dadong district,  
110044 Shenyang city, Liaoning Province,  
CN

ZHANG Hong

14# Sanzuizi Road, Dadong district,  
110044 Shenyang city, Liaoning Province,  
CN

YANG Dacheng

14# Sanzuizi Road, Dadong district,  
110044 Shenyang city, Liaoning Province,  
CN

LIU Jin

14# Sanzuizi Road, Dadong district,  
110044 Shenyang city, Liaoning Province,  
CN

(54) **AUTOMOBIL**



SL.1.1



SL.1.2



SL.1.3



SL.1.4

(74) INTELBIRO d.o.o.



SL.1.5



SL.1.6

(54) OSVJEŽIVAČ PROSTORA I  
REFIL ZA OSVJEŽIVAČ PROSTORA



SL.1.1

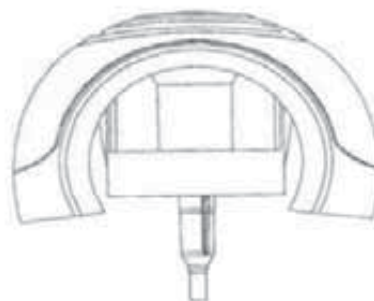

SL.1.2

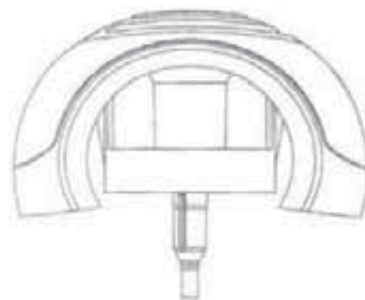

SL.1.3

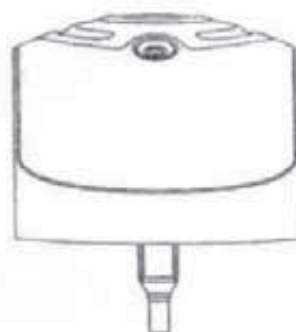

SL.1.4

---

(11) **BAD 07381** (15) 2009-04-20

(21) **BAD 07381A** (22) 2007-05-14

(18) 2017-05-14

(28) trodimenzionalan 2 (dva)

(30) 000673041 2007-02-19 NL

(51) **LOC (9) Cl. 23-04**

(73) **Sara Lee Household and Body Care  
Nederland B. V.,  
Vleutensevaart 100, 3532 AD Utrecht, NL**

(72) **WEGGELAAR Bjorn,  
Gaelstraat 7, 2013 CE Haarlem, NL**

(74) **DRAGAN MIĆUNOVIĆ**



SL.1.5

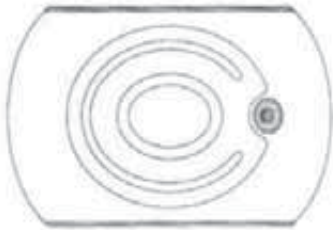

SL.1.6

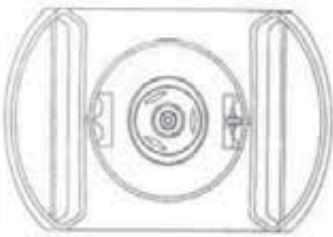

SL.1.7

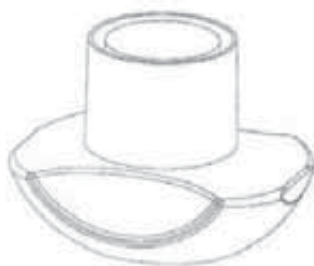

SL.2.1



SL.2.2



SL.2.3



SL.2.4



SL.2.5

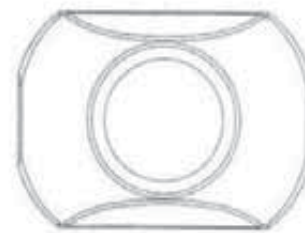

SL.2.6

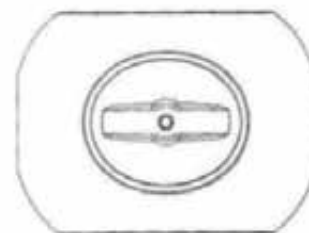

SL.2.7

(11) **BAD 07382** (15) 2009-05-07

(21) BAD 07382A (22) 2007-05-15

(18) 2017-05-15

(28) trodimenzionalan 1 (jedan)

(30) 000631015 2006-12-01 EU

(51) **LOC (9) Cl. 09-01**

(73) **Henkel AG & Co. KGaA,**  
**Henkelstrasse 67, 40589 Düsseldorf, DE**

(72) **MÜHLHAUSEN Hans Georg,**  
**Schimmelpfennigstrasse 61, 40597**  
**Düsseldorf, DE**

(74) Dr. **DIANA PROTIĆ-TKALČIĆ**

(54) **BOCA**



SL.1.1



SL.1.2



SL.1.3



SL.1.4



SL.1.5



SL.1.6



SL.1.7

(11) **BAD 07386** (15) 2009-06-12

(21) BAD 07386A (22) 2007-06-20

(18) 2017-06-20

(28) trodimenzionalan 1 (jedan)

(30) 000644398 2006-12-29 EU

(51) **LOC (9) Cl. 09-01**

(73) **CONCORDIA DEVELOPMENT S.R.L.,**  
**Via Valvassori Peroni 55, 20133 Milano, IT**

(72) **PAGLIACCI Gianfillipo,**  
**Via Cassiodoro 12, 20145 Milano, IT**

(74) **INTELBIRO d.o.o.**

(54) **PREDOBLIK ZA BOCE**



SL.1.1





SL.1.2

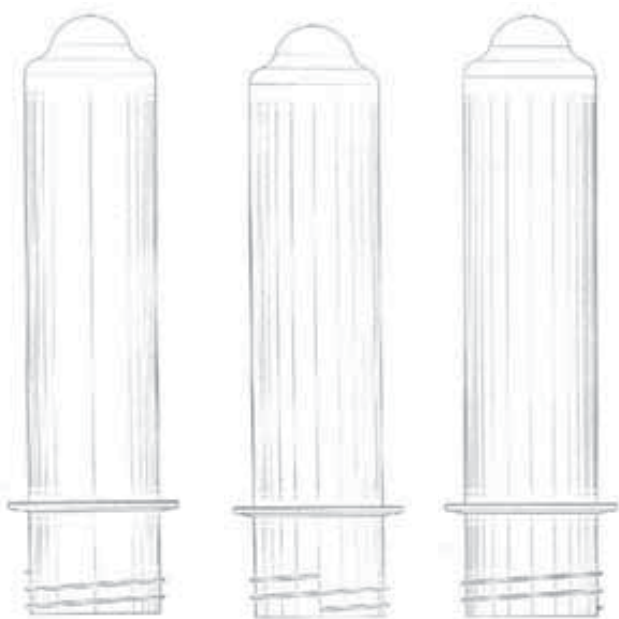

SL.1.3

SL.1.4

SL.1.5

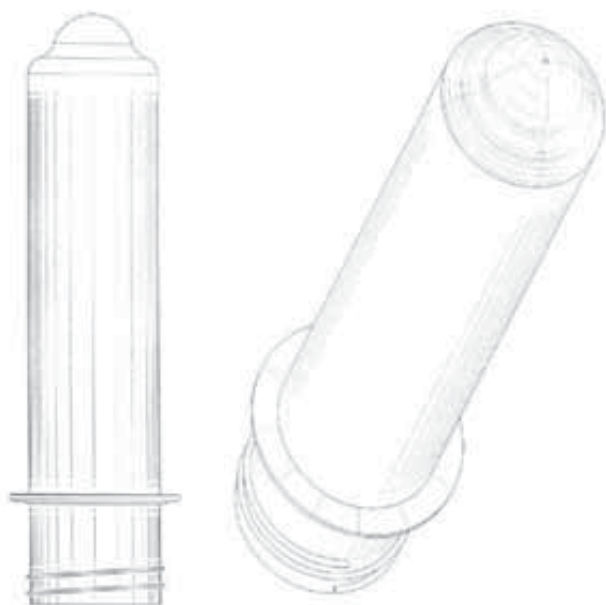

SL.1.6

SL.1.7

(11) **BAD 07388** (15) 2009-06-16

(21) BAD 07388A (22) 2007-07-06

(18) 2017-07-06

(28) trodimenzionalan 1 (jedan)

(30) 29/276,484 2007-01-26 US

(51) **LOC (9) Cl. 10-06**

(73) **Fox 40 International Inc.,  
20 Warrington Street, Hamilton,  
Ontario, L8E 3V1, CA**

(72) **FOXcroft Ron,  
20 Warrington Street, Hamilton,  
Ontario, L8E 3V1, CA**

**HILL Graham  
10-270 Sherman Avenue North, Hamilton,  
Ontario, L8L 6N4, CA**

**ORZEL Steve  
10-270 Sherman Avenue North, Hamilton,  
Ontario, L8L 6N4, CA**

(74) **DRAGAN MIĆUNOVIĆ**

(54) **VIŠEKOMORNA ZVIŽDALJKA**



SL.1.1



SL.1.2

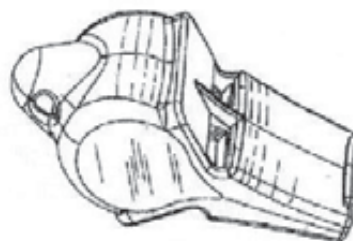

SL.1.3

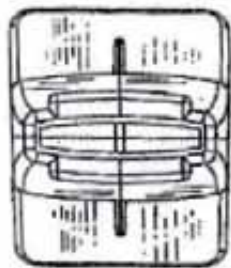

SL.1.4



SL.1.5



SL.1.6

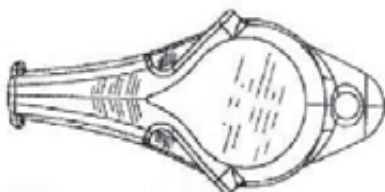

SL.1.7

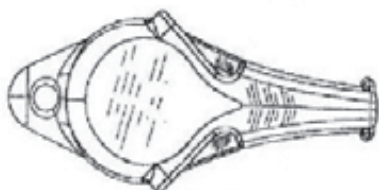

SL.1.8

(54) BOCA

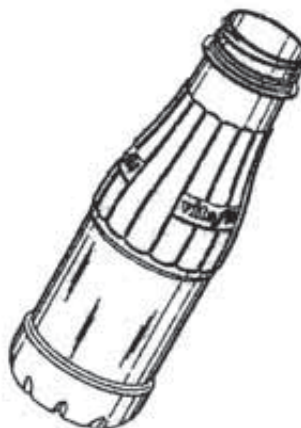

SL.1.1



SL.1.2

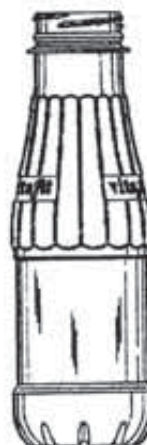

SL.1.3

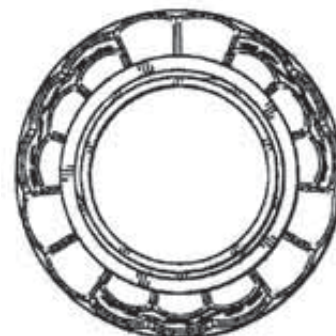

SL.1.4



SL.1.5

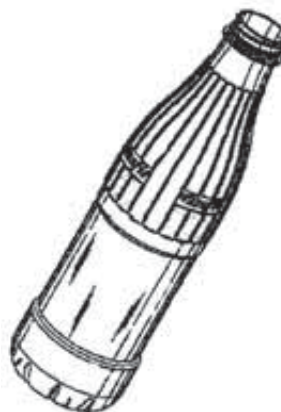

SL.2.1



SL.2.2

(11) **BAD 07390** (15) 2009-06-10

(21) BAD 07390A (22) 2007-07-20

(18) 2017-07-20

(28) trodimenzionalan 2 (dva)

(30) 407 01 267.2 2007-03-06 DE

(51) **LOC (9) CL. 09-01**

(73) **LIDL STIFTUNG & Co. KG,**  
**Stiftsbergstrasse 1,**  
**D-74167 Neckarsulm, DE**

(72) HACKL Andreas,  
 Johnniterweg 5, D-74360 Ilsfeld, DE

(74) DRAGAN MIĆUNOVIĆ



(54) PREDNJA STRANA PAKOVANJA  
ZA DROGERIJSKE PROIZVODE

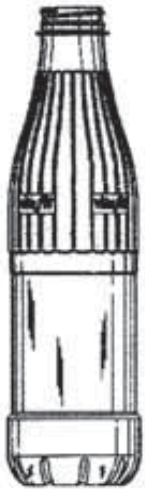

SL.2.3

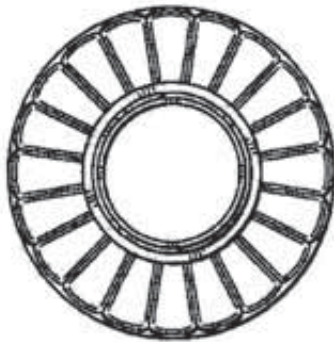

SL.2.4

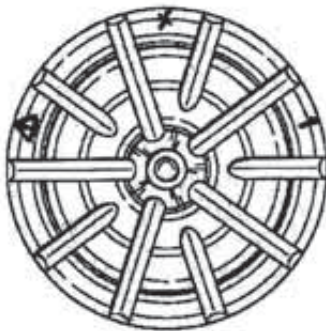

SL.2.5



SL.1.1



SL.1.2

---

(11) **BAD 07391** (15) 2009-06-17

(21) **BAD 07391A** (22) 2007-08-30

(18) 2017-08-30

(28) dvodimenzionalan 1 (jedan)

(30) DM/069029 2007-05-25 DE

(51) **LOC (9) CI. 09-03**

(73) **LIDL STIFTUNG & Co. KG,**  
**Stiftsbergstrasse 1,**  
**D-74167 Neckarsulm, DE**

(72) Ne želi biti naveden

(74) DRAGAN MIĆUNOVIĆ

## **INDEX PREMA RASTUĆEM REGISTRARSKOM BROJU INDUSTRIJSKOG DIZAJNA**

**Registarski broj industrijskog dizajna**

**BAD 07358**

**BAD 07380**

**BAD 07381**

**BAD 07382**

**BAD 07386**

**BAD 07388**

**BAD 07390**

**BAD 07391**

## **INDEX PREMA MEĐUNARODNOJ KLASIFIKACIJI ZA INDUSTRIJSKI DIZAJN**

**Međunarodna klasifikacija  
za industrijski dizajn prema  
Lokarnskom aranžmanu**

**LOC (9) Cl. 09-01**

**LOC (9) Cl. 09-03**

**LOC (9) Cl. 10-06**

**LOC (9) Cl. 12-08**

**LOC (9) Cl. 23-04**

**Registarski broj  
industrijskog dizajna**

**BAD 07358**

**BAD 07382**

**BAD 07390**

**BAD 07386**

**BAD 07391**

**BAD 07388**

**BAD 07380**

**BAD 07381**

## INDEX PREMA NOSITELJIMA INDUSTRIJSKOG DIZAJNA

<b>Nositelj industrijskog dizajna</b>	<b>Registarski broj industrijskog dizajna</b>
<b>CONCORDIA DEVELOPMENT S.R.L.</b>	<b>BAD 07386</b>
<b>Fox 40 International Inc.</b>	<b>BAD 07388</b>
<b>Henkel AG &amp; Co. KGaA,</b>	<b>BAD 07382</b>
<b>LIDL STIFTUNG &amp; Co. KG</b>	<b>BAD 07390</b> <b>BAD 07391</b>
<b>Sara Lee Household and Body Care Nederland B. V.</b>	<b>BAD 07381</b>
<b>SARAJEVSKA PIVARA d.d. Sarajevo</b>	<b>BAD 07358</b>
<b>SHENYANG BRILLIANCE JINBEI AUTOMOBILE CO., LTD</b>	<b>BAD 07380</b>

## PRESTANAK VAŽENJA INDUSTRIJSKOG DIZAJNA

(registarski broj industrijskog dizajna)

**BAMU99069**

(objavljeno u Glasniku)

**2/2001**

(nositelj industrijskog dizajna)

**PARFUMS CHRISTIAN DIOR**

(Međunarodna klasifikacija za industrijski dizajn prema Lokamskom aranžmanu)

**LOC (7) CI. 09-01**

(naziv predmeta zaštite)

**BOCA ZA PARFEM**

(datum prestanka važenja industrijskog dizajna)

**2009-04-28**

**BAMU99067**

**3-4/2001**

**RUKOTVORINE d.j.l.**

**LOC (7) CI. 11-02**

**BOSANSKA SUVENIR VRATA**

**2009-05-05**

**BAMU99068**

**3-4/2001**

**VKR HOLDING A/S**

**LOC (7) CI. 25-02**

**ROLETNA S 21**

**2009-05-14**



# ŽIGOVI TRADEMARKS





## OBJAVA ŽIGOVA

Bibliografski podaci svrstani su prema rastućem registarskom broju žiga

Podaci su popraćeni NID kodom /Internationally agreed Numbers for the Identification of Data / (broj u zagradi), za identifikaciju podataka o žigovima a prema standardu

Prikaz redoslijeda podataka u objavljenom žigu je slijedeći:

- |   |  |
|---|--|
| (111) <b>Registarski broj žiga</b>  | (181) Datum do kojeg važi pravo na žig |
| (210) Broj prijave žiga   | (220) Datum podnošenja prijave žiga    |
| (151) Datum registracije žiga   |  |
| (300) Podaci o pravu prvenstva (država, datum podnošenja i broj prioritete prijave)       |  |
| (230) Datum izložbenog (sajamskog) prava prvenstva  |  |
| (641) Podaci o prijavi podnesenoj kod bivšeg SZP (broj prijave, datum podnošenja prijave) |  |
| (732) <b>Nosilac žiga</b>   |  |
| (740) Zastupnik   |  |
| (551) Kolektivni žig  |  |
| (591) Boje  |  |
| (554) Trodimenzionalni žig  |  |
| (539) Opis  |  |
| (540) Izgled žiga   |  |

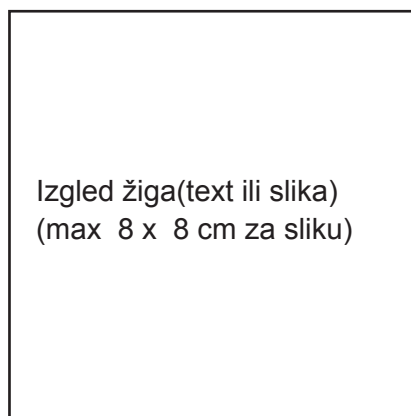

(531) Međ. klasifikacija figurativnih elemenata žigova prema Bečkoj klasifikaciji - sedma edicija

(511) **Međunarodna klasifikacija roba i usluga prema Ničanskoj klasifikaciji**

## STRUKTURA REGISTRARSKOG BROJA ŽIGA

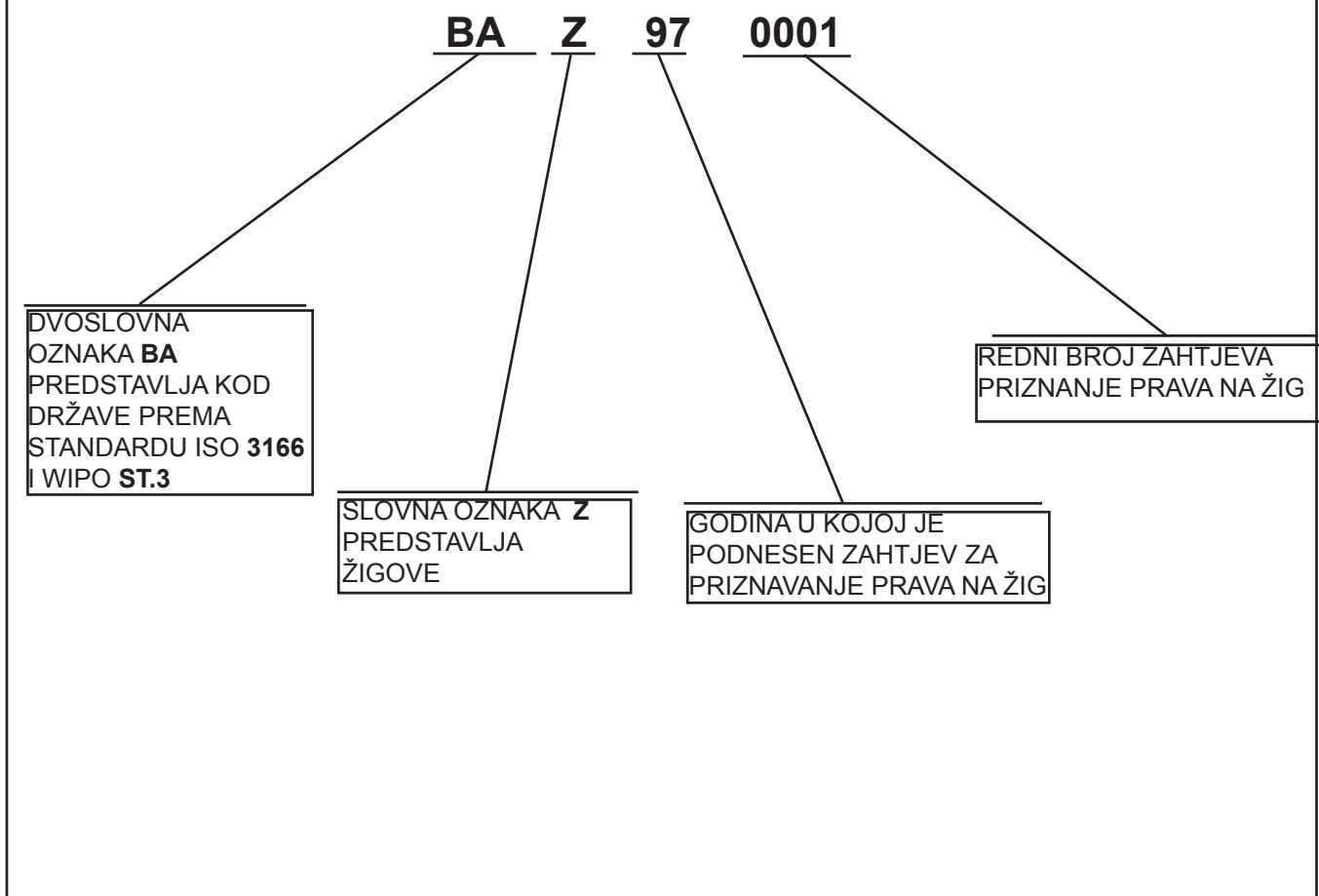

---

(111) **BAZ 015568** (181) 2011-10-31  
(210) BAZ015568A (220) 2001-10-31  
(151) 2009-04-13  
(732) “Zorka-Pharma” a.d.  
Šabac, Narodnih heroja b.b.  
RS  
(740) “INTELBIRO” d.o.o.  
(540)

## TRODON

(511)  
**05**  
Farmaceutski i veterinarski preparati.

---

(111) **BAZ 015569** (181) 2011-10-31  
(210) BAZ015569A (220) 2001-10-31  
(151) 2009-04-13  
(732) “Zorka-Pharma” a.d.  
Šabac, Narodnih heroja b.b.  
RS  
(740) “INTELBIRO” d.o.o.  
(540)

## PROPAFEN

(511)  
**05**  
Farmaceutski i veterinarski preparati.

---

(111) **BAZ 015570** (181) 2011-10-31  
(210) BAZ015570A (220) 2001-10-31  
(151) 2009-04-13  
(732) “Zorka-Pharma” a.d.  
Šabac, Narodnih heroja b.b.  
RS  
(740) “INTELBIRO” d.o.o.  
(540)

## MONIZOL

(511)  
**05**  
Farmaceutski i veterinarski preparati.

---

(111) **BAZ015571** (181) 2011-10-31  
(210) BAZ015571A (220) 2001-10-31  
(151) 2009-04-13  
(732) “Zorka-Pharma” a.d.  
Šabac, Narodnih heroja b.b.  
RS  
(740) “INTELBIRO” d.o.o.  
(540)

## ZORKAPTIL

(511)  
**05**  
Farmaceutski i veterinarski preparati.

---

(111) **BAZ 015572** (181) 2011-10-31  
(210) BAZ015572A (220) 2001-10-31  
(151) 2009-04-13  
(732) “Zorka-Pharma” a.d.  
Šabac, Narodnih heroja b.b.  
RS  
(740) “INTELBIRO” d.o.o.  
(540)

## NIRMIN

(511)  
**05**  
Farmaceutski i veterinarski preparati.

---

(111) **BAZ 047553** (181) 2014-02-17  
(210) BAZ047553A (220) 2004-02-17  
(151) 2009-03-30  
(732) ExxonMobil Oil Corporation  
5959 Las Colinas Boulevard,  
Irving, Texas 75039-2298  
US  
(740) “INTELBIRO” d.o.o.  
(540)

## MOBIL

(511)  
**04**  
Goriva, ulja i masti za podmazivanje.

(111) **BAZ047597** (181) 2014-02-24  
 (210) BAZ047597A (220) 2004-02-24  
 (151) 2009-04-07

(732) **Kuća slatkiša "SLATKA TAJNA"**  
**d.o.o. Doboj**  
**Svetog Save 35, 74000 Doboj**  
**BA**

(740) "Linea Sušić" d.o.o.

(591) crvena, narandžasta, žuta, nijanse žute,  
 plava, smeđa, tirkizna, bijela

(540)



(531) 08.01; 11.03; 27.05; 29.01;

(511)

**30**

Sladoled i druge smrznute smjese; voćne i mliječne paste za sladoled; voćne i mliječne baze za sladoled; svježi kolači i drugi nekonzervisani proizvodi od tijesta (torte, kolači, voćni kolači, voćna tijesta, pite, svježe tjestenine, slatkiši i drugi slastičarski proizvodi); dvopek, konzervisano pecivo, kolači, slatkiši i drugi slastičarski proizvodi; kakao, čokolada i čokoladni proizvodi; bombone i drugi konditorski proizvodi; keks; hljeb, peciva i smrznuta tijesta; sirovine za poslastičarstvo i proizvodnju sladoleda.

**35**

Prodaja (promocija prodaje) za treće osobe.

(111) **BAZ 047598** (181) 2014-02-25  
 (210) BAZ047598A (220) 2004-02-25  
 (151) 2009-03-26

(732) **KRAFT FOODS AS**  
**Johan Throne Holsts plass 1, N-0566 Oslo**  
**NO**

(740) "INTELBIRO" d.o.o.

(540)



(531) 05.03; 26.018; 26.11; 27.05;

(511)

**30**

Čokoladni proizvodi.

(111) **BAZ047600** (181) 2014-02-27  
 (210) BAZ047600A (220) 2004-02-27  
 (151) 2009-03-26

(732) **ROYAL GREENLAND A/S**  
**Postboks 1073, 3900 Nuuk**  
**GL**

(740) "Linea Sušić" d.o.o.

(540)

**ROYAL ARCTIC**

(511)

**29**

Ribe i školjke (nežive); proizvodi od riba i školjki i hrana pripremljena od riba i školjki za ljudsku upotrebu.

(111) **BAZ 047602** (181) 2014-02-27  
 (210) BAZ047602A (220) 2004-02-27  
 (151) 2009-04-16

(732) **KONE Corporation**  
**Kartanontie 1, 00330 Helsinki**  
**FI**

(740) Nedim Krilić

(540)

## EcoDisc

(511)

**07**

Strujni uređaji za opremu za dizanje i prijevoz, kao što su dizala i pokretne stepenice.

(111) **BAZ 047606** (181) 2014-03-05  
 (210) BAZ047606A (220) 2004-03-05  
 (151) 2009-03-26

(300) CT  
 2003-10-31  
 3514171

(732) **Stokke AS**  
**Hahjem, 6260 Skodje**  
**NO**

(740) Nedim Krilić

(540)

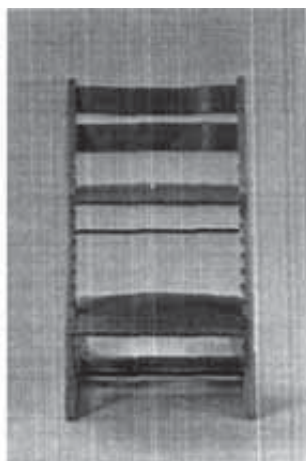

(531) 12.01;

(511)

**20**

Namještaj, uključujući stolice i dječije stolice.

(111) **BAZ047607** (181) 2014-03-05  
 (210) BAZ047607A (220) 2004-03-05  
 (151) 2009-03-30

(732) **Stokke AS**  
**Hahjem, 6260 Skodje**  
**NO**

(740) Nedim Krilić

(540)

## TRIPP TRAPP

(511)

**20**

Namještaj, uključujući stolice i dječije stolice.

(111) **BAZ047608** (181) 2014-03-05  
 (210) BAZ047608A (220) 2004-03-05  
 (151) 2009-04-09

(732) **PLAYBOY ENTERPRISES**  
**INTERNATIONAL, INC.**  
**680 North Lake Shore Drive,**  
**Chicago, Illinois 60611**

**US**

(740) Nedim Krilić

(540)

## PLAYBOY

(511)

**20**

Namještaj, zrcala, okviri; proizvodi koji nisu obuhvaćeni drugim razredima od drva, pluta, trske, šiblja, rožine, kosti, bjelokosti, usovine, kornjačevine, ambre, sedefa, morske zgure (stive); nadomjesci svih tih materijala ili plastični proizvodi.

(111) **BAZ047609** (181) 2014-03-05  
 (210) BAZ047609A (220) 2004-03-05  
 (151) 2009-04-09

(732) **PLAYBOY ENTERPRISES**  
**INTERNATIONAL, INC.**  
**680 North Lake Shore Drive,**  
**Chicago, Illinois 60611**

**US**

(740) Nedim Krilić

(540)



(531) 03.05; 09.03;

(511)

**20**

Namještaj, zrcala, okviri; proizvodi koji nisu obuhvaćeni drugim razredima od drva, pluta, trske, šiblja, rožine, kosti, bjelokosti, usovine, kornjačevine, ambre, sedefa, morske zgure (stive); nadomjesci svih tih materijala ili plastični proizvodi.

(111) **BAZ047610** (181) 2014-03-05  
 (210) BAZ047610A (220) 2004-03-05  
 (151) 2009-04-06

(732) **ROYAL GREENLAND A/S**  
**Postboks 1073, 3900 Nuuk**  
**GL**

(740) "Linea Sušić" d.o.o.

(540)

**ICE CAP**

(511)

**29**

Ribe i školjke (nežive); proizvodi od riba i školjki i hrana pripremljena od riba i školjki za ljudsku upotrebu.

(111) **BAZ047612** (181) 2014-03-08  
 (210) BAZ047612A (220) 2004-03-08  
 (151) 2009-02-26

(732) **Diageo Brands B.V.**  
**Molenwerf 10-12, 1014 BG**  
**Amsterdam**  
**NL**

(740) Dragan Mićunović

(540)



(531) 02.01;

(511)

**33**

Alkoholna pića (osim piva).

(111) **BAZ047616** (181) 2014-03-10  
 (210) BAZ047616A (220) 2004-03-10  
 (151) 2009-04-15

(732) **FRESENIUS Kabi Deutschland**  
**GmbH**

**Eise-Kröner-Strasse 1, 61346 Bad**  
**Homburg**

**DE**

(740) "INTELBIRO" d.o.o.

(540)

**NATRIUMHYDROG**  
**ENCARBONAT 1-**  
**MOLAR FRESENIUS**

(511)

**05**

Otopina natrijumhidrogenkarbonata.

(111) **BAZ 047619** (181) 2014-03-11  
 (210) BAZ047619A (220) 2004-03-11  
 (151) 2009-03-24

(732) **ZVIJEZDA dioničko društvo za proizvodnju, trgovinu i usluge**  
**Ul. Marijana Čavića 1, Zagreb**  
**HR**

(740) Dragan Mićunović

(591) žuta, zelena, smeđa, bijela, crna

(540)



(531) 08.07; 25.05; 27.05; 29.01;

(511)

**30**

Umak.

(111) **BAZ047621** (181) 2014-03-11  
 (210) BAZ047621A (220) 2004-03-11  
 (151) 2009-03-25

(732) **ZVIJEZDA dioničko društvo za proizvodnju, trgovinu i usluge**  
**Ul. Marijana Čavića 1, Zagreb**  
**HR**

(740) Dragan Mićunović

(591) nijanse žute, zelena, bijela, crna

(540)



(531) 08.07; 25.05.; 27.05; 29.01;

(511)

**30**

Umak.

(111) **BAZ047620** (181) 2014-03-11  
 (210) BAZ047620A (220) 2004-03-11  
 (151) 2009-03-24

(732) **ZVIJEZDA dioničko društvo za proizvodnju, trgovinu i usluge**  
**Ul. Marijana Čavića 1, Zagreb**  
**HR**

(740) Dragan Mićunović

(591) crvena, žuta, zelena, plava, bijela, crna

(540)



(531) 08.07; 25.05.02; 27.05; 29.01;

(511)

**30**

Umak od hrena kao prilog uz kuhano meso, jaja, šunku; podloga za namaze, umake i salate.

(111) **BAZ 047622** (181) 2014-03-11  
 (210) BAZ047622A (220) 2004-03-11  
 (151) 2009-03-25

(732) **ZVIJEZDA dioničko društvo za proizvodnju, trgovinu i usluge**  
**Ul. Marijana Čavića 1, 10001 Zagreb**  
**HR**

(740) Dragan Mićunović

(591) crvena, lila, žuta, zelena, bijela, crna

(540)



(531) 08.07; 25.05; 27.05; 29.01;

(511)

**30**

Umak.



(111) **BAZ047624** (181) 2014-03-11  
 (210) BAZ047624A (220) 2004-03-11  
 (151) 2009-02-25

(732) **ZVIJEZDA dioničko društvo za proizvodnju, trgovinu i usluge**  
**Ul. Marijana Čavića 1, 10001 Zagreb**  
**HR**

(740) Dragan Mićunović

(591) nijanse crvene, smeđa, žuta, zelena, bijela, crna

(540)



(531) 08.07; 25.05; 27.05; 29.01;

(511)

**30**

Umak.

(111) **BAZ047628** (181) 2014-03-12  
 (210) BAZ047628A (220) 2004-03-12  
 (151) 2009-03-24

(732) **JOLIDON IMPORT EXPORT s.r.l.**  
**Str. Tabacarilor Nr. 1, 3400 Cluj-Napoca**  
**RO**

(740) Dr DIANA PROTIĆ-TKALČIĆ

(591) zelena, bijela

(540)



(531) 27.05.; 29.01;

(511)

**03**

Sapuni; parfimerijski proizvodi, eterična ulja, kozmetički proizvodi, losioni za kosu; sredstva za njegu zuba.

**25**

Odjeća, obuća, pokrivala za glavu; uključujući intimno rublje, sportsku odjeću i odjeću za kupanje.

**35**

Oglašavanje i reklamiranje; vođenje komercijalnih poslova i komercijalna administracija; upravljanje i rukovođenje lancem prodavnica.

(111) **BAZ047635** (181) 2014-03-23  
 (210) BAZ047635A (220) 2004-03-23  
 (151) 2009-04-15

(732) **BAYER AKTIENGESELLSCHAFT**  
**51368 Leverkusen**  
**DE**

(740) Rizah Pašalić i Inja Pašalić

(540)

**EQUIP**

(511)

**05**

Preparati za ubijanje korova i uništavanje gamadi, insekticidi, herbicidi, fungicidi.

(111) **BAZ047638** (181) 2014-03-24  
 (210) BAZ047638A (220) 2004-03-24  
 (151) 2009-03-26

(732) **"BOSNAFARM" d.o.o.**  
**Rudarska 57, Tuzla**  
**BA**

(740) "INTELBIRO" d.o.o.

(540)



**BOSNAFARM**

(531) 27.05;

(511)

**01**

Kemijski proizvodi za industriju, znanost, fotografsku djelatnost, ratarstvo, povrtlarstvo i šumarstvo.

**03**

Preparati (pripravci) za bijeljenje i ostale tvari za pranje; preparati za čišćenje, poliranje, odmaščivanje i struganje, sapuni, parfimerijski proizvodi; eterična ulja, kozmetički proizvodi, losioni za kosu, sredstva za njegu zubi.

**05**

Farmaceutski i veterinarski proizvodi, higijenski proizvodi za medicinske potrebe i za intimnu njegu; dijetne tvari za medicinske potrebe, hrana za dojenčad; flasteri, materijal za previjanje; materijali za plombiranje zuba i zubne otiske; dezinfekcijska sredstva, proizvodi za uništavanje životinjskih štetočina; fungicidi; herbicidi.

**10**

Kirurški, medicinski, zubarski i veterinarski aparati i instrumenti; umjetni udovi, oči i zubi; ortopedski proizvodi i zavoji; pribor za šivanje rana; specijalno pokućstvo za medicinske potrebe.

**11**

Sanitarni uređaji i oprema.

**35**

Uvoz i izvoz, oglašavanje i reklamiranje, istraživanje i proučavanje tržišta (marketing); poslovno savjetovanje i konsultacije, grupiranje za račun trećih osoba, raznih proizvoda (ne uključujući njihov prijevoz) radi omogućavanja potrošaču njihovog lakšeg uočavanja i kupnje.

**39**

Prijevoz, pakiranje i skladištenje.

**42**

Znanstvena i industrijska istraživanja i eksperimentalni razvoj u prirodnim, tehničkim i tehnološkim naukama.

(111) **BAZ047641** (181) 2014-03-25

(210) BAZ047641A (220) 2004-03-25

(151) 2009-03-26

(732) **Nufarm Australia Limited**  
**103-105 Pipe Road, Laverton**  
**North, Victoria, 3026**

**AU**

(740) "INTELBIRO" d.o.o.

(540)



(531) 27.05;

(511)

**01**

Hemijske supstance za upotrebu u poljoprivredi, hortikulturi i šumarstvu, proizvodi za zaštitu bilja.

**05**

Proizvodi za kontrolu štetočina kod bilja, herbicidi, fungicidi, pesticidi, insekticidi, biocidi i parazitocidi.

(111) **BAZ047642** (181) 2014-03-25

(210) BAZ047642A (220) 2004-03-25

(151) 2009-03-30

(732) **Nufarm Australia Limited**  
**103-105 Pipe Road, Laverton**  
**North, Victoria, 3026**

**AU**

(740) "INTELBIRO" d.o.o.

(540)

**NUFARM**

(511)

**01**

Hemijske supstance za upotrebu u poljoprivredi, hortikulturi i šumarstvu, proizvodi za zaštitu bilja.

**05**

Proizvodi za kontrolu štetočina kod bilja, herbicidi, fungicidi, pesticidi, insekticidi, biocidi i parazitocidi.

(111) **BAZ047654** (181) 2014-03-30

(210) BAZ047654A (220) 2004-03-30

(151) 2009-04-15

(732) **Biofarma Ilaç Sanayii ve Ticaret**  
**Veysel Karani Mah. No: 48, 81470**  
**Samandira, Kartal, Istanbul**

**TR**

(740) "INTELBIRO" d.o.o.

(540)

**DESAL**

(511)

**05**

Farmaceutski preparati.

(111) **BAZ047656** (181) 2014-03-31

(210) BAZ047656A (220) 2004-03-31

(151) 2009-03-25

(732) **Valletta d.o.o.**

**Republike 68, 32240 Guča**

**RS**

(740) "ŽIVKO MIJATOVIĆ & PARTNERS" d.o.o.  
Sarajevo

(591) crvena, žuta, zelena, bijela, plava

(540)



(531) 06.19; 27.05; 29.01;

(511)

**29**

Mlijeko, sir, mliječni proizvodi.

(111) **BAZ 047662** (181) 2014-04-01

(210) BAZ047662A (220) 2004-04-01

(151) 2009-04-15

(732) **Hitachi Maxell Kabushiki Kaisha**  
**(also trading as Hitachi Maxell,**  
**1-88, Ushitora 1-chome, Ibaraki-**  
**shi, Osaka**

**JP**

(740) "Linea Sušić" d.o.o.

(540)

**maxell**

(531) 27.05;

(511)

**09**

Medij za magnetno snimanje odnosno zapis i/ili reprodukciju u obliku traka, kartica i diskova za snimanje na njima zvuka i/ili slika i/ili podataka, i/ili u obliku traka, kartica i diskova sa zvukom prethodno snimljenim na njima i/ili slika i/ili podataka za reprodukciju; medij za optičko snimanje i/ili reprodukciju u obliku kartica i diskova za snimanje na njima zvuka i/ili slika i/ili podataka, i/ili u obliku, kartica i diskova sa prethodno snimljenim na njima zvukom i/ili slikama i/ili podacima za reprodukciju; sve vrste baterija; medij za podatke i/ili zvuk i/ili sliku koji koristi IC memorije za snimanje i/ili reprodukciju uključujući IC karticu i karticu memorije; elektronski uređaji, aparati i njihovi dijelovi; interfejs odnosno aparatura za spajanje za pisanje i/ili čitanje informacija; elektronske publikacije; električne žice i kablovi odnosno telegram, faks, teleks (telekomunikacije); obrađeno staklo

(ne za izgradnju); fotografski instrumenti i aparati.

(111) **BAZ047664** (181) 2014-04-05

(210) BAZ047664A (220) 2004-04-05

(151) 2009-04-29

(732) **UniCredit Zagrebačka banka dd**  
**Kardinala Štepinca bb, 88000**

**BA**

(740) Rizah Pašalić i Inja Pašalić

(591) plava, crvena

(540)



(531) 07.03; 26.03; 27.05; 29.01;

(511)

**36**

Osiguranje, finansijski poslovi, monetarni poslovi, upravljanje nekretninama a posebno vezani za kreditiranje pri kupovini stambenih prostora.

(111) **BAZ 047671** (181) 2014-04-06

(210) BAZ047671A (220) 2004-04-06

(151) 2009-04-15

(732) **Coloplast A/S**  
**Holtedam 1, DK-3050 Humlebaek**  
**DK**

(740) Nedim Krilić

(540)

**EASICATH**

(511)

**10**

Kateteri za isprekidanu kateterizaciju.

(111) **BAZ 047673** (181) 2014-04-07

(210) BAZ047673A (220) 2004-04-07

(151) 2009-06-16

(732) **DOO"MINGOS COFFEE"**  
**GRADAČAC**

**Ledenice donje bb**

**BA**

(740) NEMA ZASTUPNIKA

(591) braon, crvena, zlatna, bijela

(540)



(531) 05.07; 11.03; 25.05; 25.07; 26.11; 27.05; 29.01;

(511)

**30**

Kafa.

(111) **BAZ047674** (181) 2014-04-07

(210) BAZ047674A (220) 2004-04-07

(151) 2009-06-16

(732) **DOO"MINGOS COFFEE"**  
**GRADAČAC**

**Ledenice donje bb**

**BA**

(740) NEMA ZASTUPNIKA

(591) crvena, žuta, crna

(540)



(531) 02.03; 05.07; 25.01; 27.05; 29.01;

(511)

**30**

Kafa.

(111) **BAZ 047675** (181) 2014-04-08  
 (210) BAZ047675A (220) 2004-04-08  
 (151) 2009-04-30

(732) **Zebra Co., Ltd.**  
**of 2-9, Higashi-goken-cho,**  
**Shinjuku-ku, Tokyo**  
**JP**

(740) Rizah Pašalić i Inja Pašalić  
 (540)



(531) 03.03; 26.01;  
 (511)

**16**  
 Pera (za kancelarijske potrebe), vrhovi pera (perca za pisanje), hemijske olovke, flomasteri i patent olovke.

(111) **BAZ 047677** (181) 2014-04-08  
 (210) BAZ047677A (220) 2004-04-08  
 (151) 2009-04-22

(732) **“ACTINNOVA” d.o.o.**  
**Maršala Tita 30, 71000 Sarajevo**  
**BA**

(740) “Linea Sušić” d.o.o.  
 (591) zelena, bijela, crna  
 (540)



(531) 26.04; 27.05; 29.01;  
 (511)

**25**

Odjeća, obuća, pokrivala za glavu.

**28**

Igre i igračke; gimnastički i sportski predmeti (uključujući sprave za sport i zimske igre) koji nisu obuhvaćeni drugim klasama.

**35**

Oglašavanje i reklamiranje; vođenje komercijalnih poslova; komercijalna administracija; uredski poslovi; pružanje usluga reklamiranja on-line na informatičkoj mreži; proučavanje i istraživanje fudbalskog tržišta; automatizirana i kompjuterizirana razmjena informacija i podataka na fudbalskom tržištu između trećih lica (učesnika na ovom tržištu) preko globalne mreže (Internet); povezivanje učesnika na fudbalskom tržištu (igrač, trener, agent, klub) radi korištenja međusobnih usluga na ovom tržištu; davanje odgovora na upite učesnika na fudbalskom tržištu; sportske informacije o fudbalu; objava biografija igrača i trenera; ponude i potražnje klubova i agenata; distribuiranje i objava reklamnih materijala; konsultacije u vezi poslova.

**41**

Obuka; stručno osposobljavanje; razonoda; sportske i kulturne djelatnosti.

(111) **BAZ 047679** (181) 2014-04-13  
 (210) BAZ047679A (220) 2004-04-13  
 (151) 2009-06-19

(732) **Udruženje građana “Ured za međunarodnu kulturnu saradnju-VIA KULT OFFICE”**

**71000 Sarajevo, ulica Halilbašića br. 52**

**BA**

(740) NEMA ZASTUPNIKA  
 (591) žuta, crna, smeđa  
 (540)



(531) 27.05; 29.01;  
 (511)

**41**

Obuka; stručno osposobljavanje; razonoda; sportske i kulturne djelatnosti.



(111) **BAZ 047680** (181) 2014-04-13  
 (210) BAZ047680A (220) 2004-04-13  
 (151) 2009-06-19

(732) **Udruženje građana "Ured za međunarodnu kulturnu saradnju-VIA KULT OFFICE"**

**71000 Sarajevo, ulica Halilbašića br. 52**

**BA**

(740) NEMA ZASTUPNIKA

(591) žuta, crna, smeđa

(540)



(531) 27.01; 27.05; 29.01;

(511)

**41**

Obuka; stručno osposobljavanje; razonoda; sportske i kulturne djelatnosti.

(111) **BAZ 047683** (181) 2014-04-14

(210) BAZ047683A (220) 2004-04-14

(151) 2009-03-30

(732) **L.C. Licensing, Inc.**

**1441 Broadway, New York, NY**

**US**

(740) "SD PETOSEVIC" d.o.o.

(540)

**JUICY COUTURE**

(511)

**03**

Kozmetički proizvodi; polir noktiju; mirisi, naročito parfemi i kolonjske vode; proizvodi za ličnu higijenu i kupanje naročito sapuni, sundjeri, mreže i drugi artikli za kupanje, šamponi i gelovi za tuširanje, ulja za kupanje, pjena za kupanje; proizvodi za njegu kose, naročito šamponi, kondicioneri i sredstva za oblikovanje frizure; proizvodi za ličnu njegu, naročito sredstva za vlaženje kože i puderi za tijelo, lice, proizvodi za sunčanje i crnjenje kože.

**.09**

Optički instrumenti i dijelovi za iste, naročito naočari, naočari za sunce, kutije za naočari, ramovi za naočari i lancići i pertle za naočare.

**14**

Svjećnjaci napravljeni samo ili primarno od plemenitih metala; zidni i ručni satovi; nakit, naročito ogrlice, narukvice, prstenje, minđuše, visuljci, broševi i manžetne; kutijice za pilule.

**18**

Prtljag, sportske torbe, tašne, ručne torbe, ranci, novčanici, navlake za kreditne kartice, navlake za ključeve, navlake za pasoše, nesereri koji se prodaju prazni, kišobrani.

**25**

Odjeća i prateći odjevni predmeti, naročito košulje, pantalone, dukserice, suknje, haljine, kaputi, odjela, kravate i leptir mašne, kaiševi, čarape i donji veš, grudnjaci, ženski donji veš, ženske čarape, pidžame, rukavice, rukavice bez prstiju i šalovi, obuća, pokrivala za glavu.

(111) **BAZ 047684** (181) 2014-04-15

(210) BAZ047684A (220) 2004-04-15

(151) 2009-04-16

(732) **KIMBERLY-CLARK WORLDWIDE, INC.**

**Neenah, WI 54956**

**US**

(740) Dr DIANA PROTIĆ-TKALČIĆ

(540)

**KLEENEX  
CAPITONNE**

(511)

**16**

Proizvodi od finog mekog apsorbnog papira kao što su maramice za lice, toaletni papir, ubrusi od papira i salvete od papira.

(111) **BAZ 047685** (181) 2014-04-15  
 (210) BAZ047685A (220) 2004-04-15  
 (151) 2009-05-04

(732) **Tadić Dragan**  
**Dositejeva 40, 78252 Trn**  
**BA**

(740) NEMA ZASTUPNIKA

(540)

## ADAMOV LIST

(511)

**25**

Odjeća.

(111) **BAZ 047686** (181) 2014-04-15  
 (210) BAZ047686A (220) 2004-04-15  
 (151) 2009-05-04

(732) **Tadić Dragan**  
**Dositejeva 40, 78252 Trn**  
**BA**

(740) NEMA ZASTUPNIKA

(591) crvena, plava, bijela

(540)



(531) 26.04; 26.07;

(511)

**25**

Odjeća.

(111) **BAZ 047689** (181) 2014-04-16  
 (210) BAZ047689A (220) 2004-04-16  
 (151) 2009-05-22

(300) JP  
 2003-11-04  
 2003-97281

(230)

(732) **Kabushiki Kaisha Sony Computer Entertainment**  
**2-6-21, Minami-Aoyama, Minato-ku,**  
**Tokyo 107-0062**

**JP**

(740) "INTELBIRO" d.o.o.

(540)



(531) 27.05; 29.01;

(511)

**09**

CD plejeri, DVD plejeri; korisnički aparati za video igrice prilagođeni za upotrebu isključivo sa TV prijemnicima; programi za aparate sa arkadnim video igrama; programi za korisničke aparate sa video igrama; kontrolori, džojstici, memorijske kartice, kontrolori volumena i miševl za korisničke aparate za video igrice prilagođene za upotrebu isključivo sa TV prijemnicima; strujni krugovi; CD-ROMovi i ostali memorijski nasnimljeni medijski programi za ručne igrice sa ekranom od tečnog kristala; magnetne kartice, ploče i trake sa nasnimljenim zvukom; optički diskovi sa nasnimljenim zvukom; muzika za download-ovanje; nasnimljeni DVD-ROMovi; nasnimljeni video diskovi i trake (uključujući kompaktni diskove (audio-video)); podaci sa sličicama i štamparskim karakterima za časopise, knjige, novine, mape, slike i crteže, koji se mogu download-ovati; video slike za download-ovanje; elektronske publikacije.

**28**

Džepne elektronske igrice; ručne igrice sa ekranom od tečnog kristala (uključujući "ekskluzivne slušalice povezane sa ručnim igricama sa ekranom od tečnog kristala i za upotrebu s njima i drugi dodaci").



(111) **BAZ 047691** (181) 2014-04-16  
 (210) BAZ047691A (220) 2004-04-16  
 (151) 2009-04-28  
 (300) CT  
 2003-10-24  
 003448347  
 (230)  
 (732) **The Medicines Company**  
**8 Sylvan Way, Parsippany, NJ**  
**US**  
 (740) "Linea Sušić" d.o.o.  
 (540)

## ANGIOX

(511)  
**05**  
 Farmaceutski preparati, uključujući antikoagulate.

(111) **BAZ 047694** (181) 2014-04-16  
 (210) BAZ047694A (220) 2004-04-16  
 (151) 2009-05-21  
 (732) **JTI Sweden AB**  
**Box 24155, 104 51 Stockholm**  
**SE**  
 (740) "SD PETOSEVIC" d.o.o.  
 (540)



(531) 24.09; 25.01; 25.05; 26.04; 27.05;  
 (511)

**34**  
 Duvan, cigarete; pribor za pušače (ne od plemenitih metala i njihovih legura); šibice.

(111) **BAZ 047708** (181) 2014-04-20  
 (210) BAZ047708A (220) 2004-04-20  
 (151) 2009-03-24  
 (732) **HONDA MOTOR CO. LTD.,**  
**No. 1-1, 2-chome, Minami-aoyama,**  
**Minato-ku, Tokyo**  
**JP**  
 (740) Rizah Pašalić i Inja Pašalić  
 (540)

**FR-V**

(531) 27.05;  
 (511)

**12**  
 Vozila; aparati za kretanje po zemlji, vazduhu ili vodi; dijelovi i pribor za svu navedenu robu uključenu u međunarodnu klasu 12.

(111) **BAZ 047709** (181) 2014-04-20  
 (210) BAZ047709A (220) 2004-04-20  
 (151) 2009-03-30  
 (732) **Mondi Europe SA**  
**48 rue de Bragance, L-1255**  
**Luxembourg City**  
**LU**  
 (740) "INTELBIRO" d.o.o.  
 (540)

## MONDI

(511)  
**16**  
 Papir, karton i proizvodi od tih materijala koji nisu obuhvaćeni drugim razredima; tiskarski proizvodi; proizvodi za uvezivanje knjiga; fotografije; pribor za pisanje, ljepila (ljepljive tvari za papirnate proizvode ili za kućanstvo); slikarski pribor; kistovi; pisači strojevi i uredski pribor (osim namještaja); oprema za nastavu i obuku (osim aparata); plastični materijali za ambalažu (koji nisu obuhvaćeni drugim razredima); tiskarska slova; klišeji.

(111) **BAZ047715** (181) 2014-04-26  
 (210) BAZ047715A (220) 2004-04-26  
 (151) 2009-03-25

(732) **RILKEN Cosmetic Industry S.A.**  
**10 Matsa Str., Kifissia, 145 64**  
**GR**

(740) Dragan Mićunović

(540)

## RILKEN SILKEN COLOR

(511)

**03**

Preparati za bijeljenje i ostale tvari za pranje; preparati za čišćenje, poliranje, odmaščivanje i struganje; sapuni; parfimerijski proizvodi, eterična ulja, kozmetički proizvodi, losioni za kosu; sredstva za njegu zubi.

(111) **BAZ 047716** (181) 2014-04-26  
 (210) BAZ047716A (220) 2004-04-26  
 (151) 2009-03-25

(732) **RILKEN Cosmetic Industry S.A.**  
**10 Matsa Str., Kifissia, 145 64**  
**GR**

(740) Dragan Mićunović

(540)

## RILKEN PHYTOCOLOR

(511)

**03**

Preparati za bijeljenje i ostale tvari za pranje; preparati za čišćenje, poliranje, odmaščivanje i struganje; sapuni; parfimerijski proizvodi, eterična ulja, kozmetički proizvodi, losioni za kosu; sredstva za njegu zubi.

(111) **BAZ 047718** (181) 2014-04-26  
 (210) BAZ047718A (220) 2004-04-26  
 (151) 2009-04-08

(732) **MMI Corporation**

**Bank of Nova Scotia Building, P.O.**  
**Box 30088, S. M. B., George**  
**Town, Grand Cayman**

**KY**

(740) Dr DIANA PROTIĆ-TKALČIĆ

(540)



(531) 26.11; 27.05;

(511)

**03**

Supstance za pranje i čišćenje, uključujući sapune, sapune protiv znojenja, sapune u čvrstom stanju, sapune za dezodoriranje, dezinfekcijske sapune, sapune protiv znojenja nogu; kozmetički preparati, uključujući kozmetičke preparate za mršavljenje, kozmetički losioni za sunčanje, kozmetičke kreme; sredstva za bojenje kose, boje za kosu, sprejevi za kosu, pripravci za kovrčanje kose; toaletni higijenski preparati; eterična ulja, ulje za čišćenje, ulje za parfeme i mirise, ulje za toaletne namjene; šamponi; preparati za brijanje.

**05**

Farmaceutski i veterinarski proizvodi; higijenski proizvodi za upotrebu u medicini i za ličnu higijenu, koji nisu toaletni proizvodi; dijetetne tvari za medicinske potrebe, hrana za dojenčad; dezinfekcijska sredstva; fungicidi, herbicidi.

**30**

Kafa, nadomjesci kafe; napici od kafe sa mlijekom, arome kafe, biljni preparati za upotrebu kao nadomjesci kafe, nepržena kafa, napici na bazi kafe; čaj, ledeni čaj i napici na bazi čaja; med.

(111) **BAZ 047719** (181) 2014-04-26  
 (210) BAZ047719A (220) 2004-04-26  
 (151) 2009-04-08

(732) **MMI Corporation**  
**Bank of Nova Scotia Building, P.O.**  
**Box 30088, S. M. B., George**  
**Town, Grand Cayman**

**KY**

(740) Dr DIANA PROTIC-TKALČIĆ

(540)



(531) 26.11.01; 27.05;

(511)

**03**

Supstance za pranje i čišćenje, uključujući sapune, sapune protiv znojenja, sapune u čvrstom stanju, sapune za dezodoriranje, dezinfekcijske sapune, sapune protiv znojenja nogu; kozmetički preparati, uključujući kozmetičke preparate za mršavljenje, kozmetički losioni za sunčanje, kozmetičke kreme; sredstva za bojenje kose, boje za kosu, sprejevi za kosu, pripravci za kovrčanje kose; toaletni higijenski preparati; eterična ulja, ulje za čišćenje, ulje za parfeme i mirise, ulje za toaletne namjene; šamponi; preparati za brijanje.

**05**

Farmaceutski i veterinarski proizvodi; higijenski proizvodi za upotrebu u medicini i za ličnu higijenu, koji nisu toaletni proizvodi; dijetetne tvari za medicinske potrebe, hrana za dojenčad; dezinfekcijska sredstva; fungicidi, herbicidi.

**30**

Kafa, nadomjesci kafe; napici od kafe sa mlijekom, arome kafe, biljni preparati za upotrebu kao nadomjesci kafe, nepržena kafa, napici na bazi kafe; čaj, ledeni čaj i napici na bazi čaja; med.

(111) **BAZ 047720** (181) 2014-04-27  
 (210) BAZ047720A (220) 2004-04-27  
 (151) 2009-03-27

(732) **Georgia-Pacific S.a.r.l.**  
**3, Boulevard Royal, L-2449**  
**Luxembourg**

**LU**

(740) Dragan Mićunović

(540)

## TENDERLY DERMASOFT

(511)

**16**

Papir i papirni proizvodi koji nisu uključeni u druge klase, to jest kuhinjski umotači, kuhinjski ubrusi, papirne salvete, papirni ručnici, toaletni papir.

(111) **BAZ 047724** (181) 2014-04-27

(210) BAZ047724A (220) 2004-04-27

(151) 2009-06-03

(732) **Del Monte Corporation, A**  
**Delaware Corporation**  
**One Market Plaza, San Francisco,**  
**CA 94105**

**US**

(740) "Linea Sušić" d.o.o.

(540)

## DEL MONTE

(511)

**29**

Voćne konzerve, prerađeno, konzervisano, sušeno, zamrznuto i kuhano voće i povrće; želei, džemovi, voćni sosovi; jogurti.

**30**

Kafa, pirinač; hljeb; led, jestivi led i led za hlađenje; sirće, sosovi (kao začini), paradajz sos; začini; sladoled, ledene poslastice; peciva, kolači; pića; poslastice.

**31**

Poljoprivredni, povrtlarski, šumski proizvodi i bobice, koji nisu obuhvaćeni drugim klasama; svježe voće i povrće; sjeme, prirodne biljke i cvijeće; hrana za životinje; slad.

**32**

Bezalkoholna pića i napici; voćni napitci i voćni sokovi; sirupi i drugi bezalkoholni preparati za proizvodnju pića i napitaka.

(111) **BAZ 047727** (181) 2014-04-28  
 (210) BAZ047727A (220) 2004-04-28  
 (151) 2009-03-27

(732) **HABIT PHARM A.D.**  
**ul. Prilike b.b., 32250 Ivanjica**  
**RS**

(740) Dragan Mićunović

(540)

## BAKTIMOL

(511)

**05**

Farmaceutski proizvodi.

(111) **BAZ 047728** (181) 2014-04-28  
 (210) BAZ047728A (220) 2004-04-28  
 (151) 2009-03-27

(732) **HABIT PHARM A.D.**  
**ul. Prilike b.b., 32250 Ivanjica**  
**RS**

(740) Dragan Mićunović

(540)

## RANSANA

(511)

**05**

Farmaceutski proizvodi.

(111) **BAZ 047731** (181) 2014-04-28  
 (210) BAZ047731A (220) 2004-04-28  
 (151) 2009-03-30

(732) **Shering-Plough Animal Health Corporation**  
**1095 Morris Avenue, Union, New Jersey 07083**

**US**

(740) Nedim Krilić

(540)

## PARACOX

(511)

**05**

Veterinarska cjepiva za upotrebu u peradarstvu.

(111) **BAZ 047732** (181) 2014-04-28  
 (210) BAZ047732A (220) 2004-04-28  
 (151) 2009-04-07

(732) **“COCA-COLA HBC B-H” d.o.o.**  
**Sarajevo**

**Ul. Mostarsko raskršće bb, Hadžići**  
**BA**

(740) “ŽIVKO MIJATOVIĆ & PARTNERS” d.o.o.  
 Sarajevo

(540)



(531) 05.03; 25.01; 26.11; 27.05;

(511)

**32**

Pivo; izvorske i mineralne vode svih vrsta i gazirane vode te ostala bezalkoholna pića i napici na bazi vode; voćni napici i voćni sokovi; sirupi i ostali preparati za pripremanje napitaka.

(111) **BAZ 047733** (181) 2014-04-29  
 (210) BAZ047733A (220) 2004-04-29  
 (151) 2009-04-22

(732) **Unilever N.V.**  
**Weena 455, 3013 AL Rotterdam**  
**NL**

(740) “ŽIVKO MIJATOVIĆ & PARTNERS” d.o.o.  
 Sarajevo

(540)

## DIMENSION

(511)

**03**

Sapuni; parfimerijski proizvodi; eterična ulja, kozmetički proizvodi; kolonjske vode, toaletne vode, parfimirani sprejevi za tijelo; ulja, kreme i losioni za kožu; pjena za brijanje, gel za brijanje, losioni za prije i poslije brijanja; talk; preparati za tuširanje i kupanje, losioni za kosu; zubne paste; nemedicinske vodice za usta; dezodorani; dezodorani protiv znojenja za osobnu upotrebu; nemedicinski toaletni preparati.

(111) **BAZ 047736** (181) 2014-04-30  
 (210) BAZ047736A (220) 2004-04-30  
 (151) 2009-04-06

(732) **TOYOTA JIDOSHA KABUSHIKI  
 KAISHA (also trading as TOYOTA  
 MOTOR CORPORATION)**  
**1, Toyota-cho, Toyota-shi, Aichi-ken  
 JP**

(740) Dragan Mićunović

(540)

## TOYOTA AYGO

(511)

**12**

Motorna vozila i njihovi dijelovi.

(111) **BAZ 047737** (181) 2014-04-30  
 (210) BAZ047737A (220) 2004-04-30  
 (151) 2009-03-30

(732) **KING STURGE INTERNATIONAL  
 30 Warwick Street, London W1B  
 GB**

(740) Nedim Krilić

(540)

## KING STURGE

(511)

**36**

Usluge agencija za nekretnine; usluge odabira, kupnje, prodaje i iznajmljivanja kuća, apartmana, stanova, komercijalnih prostora, industrijskih zgrada, trgovina i ureda i zemlje; usluge procjene vrijednosti nekretnina; procjena nekretnina; usluge ulaganja sredstava u svezi nekretnina, prikupljanje kapitala; usluge vođenja portfelja, sakupljanje najamnina; usluge kontrole najamnina; usluge savjetovanja i istraživanja u svezi nekretnina, produženje najma, oporezivanje i naknada, sve u vezi nekretnina; usluge planiranja.

**37**

Usluge izgradnje i razvoja; izgradnja posjeda i nekretnina; usluge održavanja i popravaka građevina; renoviranje i restauracija građevina; obnavljanje građevina; usluge popravaka, održavanja i čišćenja, sve u vezi posjeda ili nekretnina; nadzor izgradnje.

**42**

Usluge vještačenja (inženjerske usluge); usluge savjetovanja u svezi vještačenja i arhitekture; usluge industrijskog dizajna; konstruiranje, nacrt i priprema izvještaja, sve u svezi vještačenja; usluge planiranja.

(111) **BAZ 047738** (181) 2014-04-30  
 (210) BAZ047738A (220) 2004-04-30  
 (151) 2009-04-08

(732) **KING STURGE INTERNATIONAL  
 30 Warwick Street, London W1B  
 GB**

(740) Nedim Krilić

(540)



(531) 25.05; 26.01; 26.04;

(511)

**36**

Usluge agencija za nekretnine, uključujući: usluge odabira, kupnje, prodaje i iznajmljivanja kuća, apartmana, stanova, komercijalnih prostora, industrijskih zgrada, trgovina, ureda i zemljišta; usluge procjene vrijednosti nekretnina; usluge ulaganja sredstava i prikupljanja kapitala u svezi nekretnina; usluge vođenja portfelja i sakupljanja i kontrole najamnina u svezi nekretnina; usluge savjetovanja i istraživanja u svezi nekretnina, te produženja najma, oporezivanja, naknada i planiranja, a sve u svezi nekretnina.

**37**

Usluge izgradnje i razvoja, naročito posjeda i nekretnina; usluge održavanja i popravaka građevina, te renoviranja, restauracije i obnavljanja građevina; usluge popravaka, održavanja i čišćenja, sve u svezi posjeda i nekretnina; usluge nadzora izgradnje.

**42**

Usluge vještačenja (inženjerske usluge); usluge savjetovanja u svezi vještačenja i arhitekture; usluge industrijskog dizajna; usluge konstruiranja, te pripreme nacrti i izvještaja, a sve u svezi vještačenja; usluge planiranja i usluge savjetovanja o gradnji, popravcima i postavljanju.

(111) **BAZ 047740** (181) 2014-05-04  
 (210) BAZ047740A (220) 2004-05-04  
 (151) 2009-03-31

(732) **THE MENTHOLATUM COMPANY LIMITED**

**1 Redwood Avenue, Peel Park  
 Campus, East Kilbride G74 5PE**

**GB**

(740) "STAM" d.o.o.  
 (540)

## DEEP FREEZE

(511)

**05**

Farmaceutski proizvodi za brzo ukljnjavanje bolova.

(111) **BAZ 047741** (181) 2014-05-04  
 (210) BAZ047741A (220) 2004-05-04  
 (151) 2009-03-31

(732) **THE MENTHOLATUM COMPANY LIMITED**

**1 Redwood Avenue, Peel Park  
 Campus, East Kilbride G74 5PE**

**GB**

(740) "STAM" d.o.o.  
 (540)

## DEEP RELIEF

(511)

**05**

Farmaceutski proizvodi za brzo ukljnjavanje bolova.

(111) **BAZ 047742** (181) 2014-05-04  
 (210) BAZ047742A (220) 2004-05-04  
 (151) 2009-03-31

(732) **THE MENTHOLATUM COMPANY LIMITED**

**1 Redwood Avenue, Peel Park  
 Campus, East Kilbride G74 5PE**

**GB**

(740) "STAM" d.o.o.

(540)

## DEEP HEAT

(511)

**05**

Farmaceutski proizvodi za brzo ukljnjavanje bolova.

(111) **BAZ 047744** (181) 2014-05-05  
 (210) BAZ047744A (220) 2004-05-05  
 (151) 2009-04-13

(732) **KARLOVAČKA PIVOVARA d.d.  
 Dubovac 22, HR-47000 Karlovac  
 HR**

(740) "INTELBIRO" d.o.o.

(591) crvena, bijela, plava, crna, siva, zlatna  
 (540)



(531) 24.01; 24.05.; 25.01; 26.01; 27.05; 27.07;  
 29.01;

(511)

**32**

Pivo.

(111) **BAZ 047745** (181) 2014-05-05  
 (210) BAZ047745A (220) 2004-05-05  
 (151) 2009-05-13

(732) **KARLOVAČKA PIVOVARA d.d.  
 Dubovac 22, HR-47000 Karlovac  
 HR**

(740) "INTELBIRO" d.o.o.

(591) crvena, bijela, plava, crna, žuta, smeđa,  
 zlatna



(540)



(531) 19.07; 25.01; 27.05; 29.01;

(511)

**32**

Pivo.

(111) **BAZ 047746** (181) 2014-05-06

(210) BAZ047746A (220) 2004-05-06

(151) 2009-03-26

(732) **S.C. Johnson Europe B.V.**  
**Groot Mijdrechtstraat 81, 3640 AB**  
**Mijdrecht**

**NL**

(740) Dragan Mićunović

(540)

## BAYGON GENIUS

(511)

**05**

Preparati za ubijanje korova i uništavanje štetočina; insekticidi; zaštita od moljaca; materije za rastjerivanje insekata; fungicidi; desinficijenti.

**11**

Električni isparivači za upotrebu u domaćinstvu i slično za isparavanje insekticida, substance za deodoriranje i dezinfekciju.

(111) **BAZ 047748** (181) 2014-05-10

(210) BAZ047748A (220) 2004-05-10

(151) 2009-05-18

(732) **WOLVERINE OUTDOORS, INC.**  
**9341 Courtland Drive, Rockford,**  
**Michigan 49351**

**US**

(740) Dr DIANA PROTIĆ-TKALČIĆ

(540)

## CONTINUUM

(511)

**25**

Odjeća, obuća, pokrivala za glavu.

(111) **BAZ 047749** (181) 2014-05-10

(210) BAZ047749A (220) 2004-05-10

(151) 2009-05-18

(732) **Western Union Holdings, Inc.**  
**6200 South Quebec Street,**  
**Greenwood Village, Colorado 80111**

**US**

(740) Dr DIANA PROTIĆ-TKALČIĆ

(591) žuta, crna

(540)



(531) 26.11; 27.05; 29.01;

(511)

**36**

Osiguranje; finansijski poslovi; monetarni poslovi; poslovi s nekretninama.



(111) **BAZ047750** (181) 2014-05-11  
 (210) BAZ047750A (220) 2004-05-11  
 (151) 2009-05-18

(732) **Shell Brands International AG**  
**Baarermatte, 6340 Baar**  
**CH**

(740) "INTELBIRO" d.o.o.  
 (591) crvena, žuta  
 (540)



(531) 07.11; 26.11; 29.01;

(511)

**36**

Finansijske usluge koje se odnose na kreditiranje, debit i platne kartice.

(111) **BAZ 047752** (181) 2014-05-12  
 (210) BAZ047752A (220) 2004-05-12  
 (151) 2009-05-18

(732) **Arcor S.A.I.C.**  
**Avda. Fulvio Pagani 487, Arroyito,**  
**Province of Córdoba**

**AR**

(740) Dr DIANA PROTIĆ-TKALČIĆ  
 (540)

**BLOW UP**

(511)

**30**

Kafa, čaj, kakao, šećer, riža, tapioka, sago, nadomjestci kafe; brašno i proizvodi od žitarica, kruh, kolači, poslastice, bomboni, sladoled; med, sirup od melase; kvasac, prašak za dizanje tijesta; so, gorušica (slačica); ocat, umaci (začini); začini (mirođije); led za hlađenje.

(111) **BAZ 047757** (181) 2014-05-14  
 (210) BAZ047757A (220) 2004-05-14  
 (151) 2009-05-11

(732) **NATURAL WEALTH NUTRITION CORPORATION, a Delaware Corporation**

**90 Orville Drive, Bohemia, New York 11716**

**US**

(740) Dr DIANA PROTIĆ-TKALČIĆ  
 (540)

**NATURAL WEALTH GINKGO**

(531) 05.07; 27.05;

(511)

**05**

Hranjivi dodaci.

(111) **BAZ 047758** (181) 2014-05-14  
 (210) BAZ047758A (220) 2004-05-14  
 (151) 2009-04-13

(732) **MARS INCORPORATED**  
**6885 Elm Street, McLean 22101-3883, VA**

**US**

(740) Nedim Krilić

(591) smeđa, žuta, narandžasta, crvena, bijela, crna  
 (540)



(531) 26.04; 27.05; 29.01;

(511)

**29**

Meso, riba, perad i divljač; mesni ekstrakti; konzervirano, sušeno i kuhano voće i povrće; jaja; želei, džemovi, kompoti; mlijeko i mliječni napici; mliječni proizvodi; proizvodi pripremljeni za konzumiranje a sačinjeni u osnovi od svih gore navedenih roba.

**30**

Kava i nadomjesci kave; čak, kakao, čokolada za piće; šećer, riža, tapioka, sago; brašno i pripravci spravljeni od obrađenih žitarica; kruh, keksi, kolači, tijesto za kolače, čokolada i slatkiši; razne vrste leda; med, sirup od melase; sol; senf; ocat, umaci; začini (aromatične tvari); mirodije; proizvodi pripremljeni za konzumiranje a sačinjeni u osnovi od svih gore navedenih roba.

---

(111) **BAZ 047760** (181) 2014-05-14

(210) BAZ047760A (220) 2004-05-14

(151) 2009-03-25

(732) **PROIZVODNJA I TRGOVINA  
“PHARMAMED” TRAVNIK D.O.O.  
Dolac na Lašvi bb, 72270 Travnik  
BA**

(740) “INTELBIRO” d.o.o.

(540)

**HERBAFIT**

(511)

**03**

Kozmetički proizvodi, bademov sapun, bademovo mlijeko za kozmetiku, bademovo ulje, depilatori, dezodoransi za ličnu upotrebu, dezodorirajući sapuni, eterična ulja, eterični ekstrakti, hidrogen za kozmetičke potrebe, kozmetička sredstva za mršavljenje, kozmetičke kreme, kozmetička ulja, kozmetički proizvodi za njegu kože, kreme za čišćenje kože, kozmetička sredstva za kupanje, soli za kupanje, lavandina vodica, lavandino ulje, eterično limunsko ulje, losioni za kosu, kozmetički losioni, maske za ljepotu, kozmetičke masti, kozmetička ulja, medicinski sapuni, toaletno mlijeko, toaletna ulja, sredstva za njegu noktiju, sapuni za osvježavanje, ružino ulje, sapuni, sapuni protiv znojenja, sapuni za dezinfekciju, sapuni za dezodoriranje, preparati za zaštitu od sunca, šamponi.

**05**

Farmaceutski pripravci i pomoćna ljekovita sredstva u obliku sirupa i pripravaka sa medom; sve vrste ljekovitih čajeva i čajnih mješavina, ljekovite trave, ljekovito blato, ljekovito korijenje, farmaceutske, medicinske i veterinarske masti, medicinski čaj i drugi medicinski preparati za mršavljenje, medicinske tinkture, biljne kapi, galenski pripravci, algicidi, antiseptici, bademovo mlijeko za farmaceutske potrebe, balzami za medicinske potrebe, laksativi, dijetna pića i napici za medicinske potrebe, farmaceutske i medicinske

kemijski preparati, kamfor, kamforno ulje, hidrogen za medicinske potrebe, sredstva za liječenje hemoroida, sredstva za kurje oči, medicinski napici, komoračeva vodica, medicinske kreme, medicinske kupke, mineralne medicinske vode, mirisne soli, ricinusovo ulje za medicinske potrebe, farmaceutska sredstva za probavu, medicinska ulja, biljne kapi protiv zubobolje, umirujuća sredstva, vitaminski preparati.

**30**

Čajevi za nemedicinske potrebe.

---

(111) **BAZ 047762** (181) 2014-05-17

(210) BAZ047762A (220) 2004-05-17

(151) 2009-04-20

(300) AT

2004-02-17

AM1071/2004

(732) **OMV Aktiengesellschaft  
Otto Wagner Platz 5, 1090 Wien  
AT**

(740) Rizah Pašalić i Inja Pašalić

(540)

**ALPIN DIESEL**

(511)

**04**

Goriva (uključujući benzin za motore); industrijska ulja i masti; sredstva za podmazivanje.

---

(111) **BAZ 047781** (181) 2014-05-18

(210) BAZ047781A (220) 2004-05-18

(151) 2009-04-13

(300) FI

2003-11-19

T200302853

(732) **Kemira GrowHow Oy  
PO Box 900, 00181 Helsinki  
FI**

(740) Nedim Krilić

(540)

**FOLICARE**

(511)

**01**

Kemijski proizvodi za industriju, znanost, fotografsku djelatnost; ratarstvo, povrtlarstvo i šumarstvo: sirova umjetna smola, sirova plastika; gnojivo za zemlju; mješavine za gašenje požara; preparati za kaljenje, zavarivanje i lemljenje metala; kemijski proizvodi za konzerviranje hrane; sredstva za štavljenje kože; ljepila (ljepljive tvari) za industriju.

(111) **BAZ 047782** (181) 2014-05-18

(210) BAZ047782A (220) 2004-05-18

(151) 2009-05-07

(300) DK

2003-12-12

VA 200304505

(732) **House of Prince A/S****Tobaksvejen 4, 2860 Soborg****DK**

(740) Nedim Krilić

(540)

**TRUST YOUR TASTE**

(511)

**34**

Duhan, cigarete, duhan za pušenje, pribor za pušače, šibice.

(111) **BAZ 047783** (181) 2014-05-18

(210) BAZ047783A (220) 2004-05-18

(151) 2009-04-09

(732) **Nokia Corporation****Keilalahdentie 4, 02150 Espoo****FI**

(740) Nedim Krilić

(540)

**CONNECTING PEOPLE**

(511)

**09**

Znanstveni, nautički, geodetski, električni, fotografski, kinematografski i optički aparati i instrumenti, kao i aparati i instrumenti za vaganje, mjerenje, signalizaciju, kontrolu (inspekciju), za pomoć (spašavanje) i za obuku; aparati i instrumenti za vođenje, distribuiranje, transformiranje, akumuliranje, podešavanje ili upravljanje električne struje; aparati za snimanje, prijenos, reprodukciju zvuka ili slika; magnetne podloge za snimanje, akustičke ploče; automati i mehanizmi za automatske uređaje koji se pokreću uz prethodno ubacivanje kovanica; registarske blagajne, računari, oprema za obradu podataka i računala; uređaji za gašenje požara.

(111) **BAZ047784** (181) 2014-05-18

(210) BAZ047784A (220) 2004-05-18

(151) 2009-04-20

(732) **BAYKAL MAKINA SANAYI VE TICARET ANONİM ŞİRKETİ****Organize Sanayi Bölgesi Yeşil Cadde, No: 24, Bursa****TR**

(740) Nedim Krilić

(540)



(531) 27.05;

(511)

**07**

Strojevi i alatni strojevi; motori (osim motora za kopnena vozila); spojke, prijenosni uređaji (osim onih za kopnena vozila); poljoprivredne naprave osim onih koji se pokreću ručno; inkubatori za jaja.

(111) **BAZ 047786** (181) 2014-05-19  
 (210) BAZ047786A (220) 2004-05-19  
 (151) 2009-06-22

(732) **EXXON MOBIL CORPORATION**  
**5959 Las Colinas Boulevard,**  
**Irving, Texas 75039-2298**  
**US**

(740) "Linea Sušić" d.o.o.

(540)



(531) 26.01; 27.05;

(511)

#### 01

Kemijski proizvodi za industriju, znanost, fotografsku djelatnost, ratarstvo, povrtlarstvo i šumarstvo; sirova umjetna smola, sirova plastika; gnojivo za zemlju; mješavine za gašenje požara; preparati za kaljenje, zavarivanje i lemljenje metala; kemijski proizvodi za konzerviranje hrane; sredstva za štavljenje kože; ljepila (ljepljive tvari) namjenjene za industriju.

#### 04

Industrijska ulja i masti; sredstva za podmazivanje; proizvodi za upijanje, vlaženje i vezanje prašine; goriva (uključujući benzin za motore) i rasvjetne tvari; svijeće, stijenjevi za rasvjetu.

(111) **BAZ 047787** (181) 2014-05-21  
 (210) BAZ047787A (220) 2004-05-21  
 (151) 2009-04-09

(732) **VICTOR COMPANY OF JAPAN,**  
**LIMITED**  
**12, Moriya-cho 3-chome,**  
**Kanagawa-ku, Yokohama-shi,**  
**JP**

(740) Dr DIANA PROTIC-TKALČIĆ

(540)

**JVC**

(531) 27.05;

(511)

#### 09

Naučni, pomorski, geodetski, električni, fotografski, kinematografski, optički aparati i instrumenti, aparati i instrumenti za vaganje, merenje, signalizaciju, kontrolu (inspekciju), spašavanje i nastavu; aparati i instrumenti za prenošenje, razvođenje, transformisanje, akumuliranje, regulisanje ili kontrolisanje elektriciteta; aparati za snimanje, prenošenje ili reprodukciju zvuka i slike; magnetni nosioci podataka, diskovi za snimanje, automatske mašine i mehanizmi za aparate koji se pokreću novcem; registar kase; računске mašine; oprema za obradu podataka i računari; oprema za gašenje požara; laboratorijske eksperimentalne mašine i aparati; aparati za regulisanje zagrevanja; pomorski navigacioni instrumenti; električni indikatorski instrumenti; mašine i aparati za razvođenje i kontrolu električne struje; električni priključci; električni pretvarači; baterije; aparati za punjenje baterija; zaštitne cevi za provodnike; električne žice i kablovi; električne pegle; električno zagrevani uvijači za kosu; električne zujalice; tronošci za kamere; filmski projektori; snimljeni kinematografski filmovi; okviri za slajdove; filmske kamere; objektivni za kamere; kristalni oscilatori; optički čitači znakova; optička sočiva; optičko staklo; optičke lampe; optička svetleća tela; optička vlakna; optička roba; indikatori temperature; uređaji za merenje parametara zvuka; tahometri; fotometri; iluminometri; predajnici i prijemnici signala; kontrolni poštanski aparati; platna za spašavanje; simulatori vožnje; video rikorderi/plejeri; video kamere; video kamere-rikorderi/plejeri; aparati za video projekcije; ekrani za video projekcije; generatori video efekata; aparati za montažu slike i zvuka; aparati za štampanje videa; televizijski aparati; televizori s plazma ekranom; plazma ekrani; televizori sa ekranom od tečnog kristala; sistemi kablovske televizije (CATV); sistemi internih TV-mreža (CCTV); ekrani od tečnog kristala; aparati za video prezentacije; tjuneri za televiziju, tjuneri za satelitsko emitovanje; televizori kombinovani s disk rikorderom/plejerom; televizori kombinovani s rikorderom/plejerom koji radi s trakom, kombinacije disk rikordera/pejera i rikordera/pejera koji rade s trakom; HI-FI audio stereo-uređaji; audio mikseri; audio sistemi za automobile; gramofoni; radio prijemnici s tjunerom; kasetofoni za snimanje/reprodukciju; audio plejeri koji rade s karticom; HI-FI pojačivači; HI-FI zvučnici; rikorderi/plejeri zvučnih diskova; rikorderi/plejeri video diskova; aparati za menjanje audio diskova; radio-kasetofoni; elektronski vremenski prekidači; elektronski fotoaparati; elektronski aparati i softver za video igre; sistemi za upravljanje automobilom; aparati za daljinsko upravljanje; sistemi kamera za komunikaciju i

nadzor poslovnih operacija i aktivnosti; sistemi infracrvenih bežičnih mreža; čitači i pisači multimedijjskih kartica; optički muzički automati; magneto-optički muzički automati; telegrafii; faks mašine; interfonii; elektronske centrale; pejdžeri; klasični i bežični telefoni; prenosivi telefoni za automobile; lični telefonski sistemi; mobilni telefoni; pribor za mobilne telefone; mikrofoni; slušalice sa okvirom i bez okvira; antene; spojni kablovi za različite audiovizuelne aparate; adapteri za naizmeničnu struju; osigurači; osiguračke table; gramofonske glave; gramofonske igle; torbe za video kamere; kutije za diskove; kasete za video trake; prazne ili nasnimljene magnetne trake; prazni ili nasnimljeni magnetni diskovi; prazni ili nasnimljeni optički diskovi; nasnimljen računarski softver; gramofonske ploče; trake za čišćenje; automati koji se pokreću novcem; parking satovi koji se pokreću novcem; mašine za brojanje i sortiranje novca; ručne računarske mašine; električne računarske mašine; mašine za brojanje glasova; mašine za izdavanje računa; koderi i(ili) dekoderi za audio i video; digitalni pretvarači za TV; jedinice magnetne trake; jedinice magnetnih diskova; jedinice optičkih diskova; štampači; obrađivači teksta; lični digitalni asistenti (LDA); računarske grafičke kartice i softver za njih; računarski monitori; računarske memorije; računarske tastature; računarski miševi; računarski skeneri; računarski terminali; računarske radne stanice; računarski operativni sistemi; računarski programi; poluprovodnici; integrisana kola; modemi; elektronske cevi; jarmovi za skretanje elektronskog mlaza, transformatori za vraćanje elektronskog mlaza; štampana kola; magnetne glave; delovi i oprema za navedenu robu iz gornje klase.

### 11

Aparati za osvetljavanje, grejanje, proizvodnju pare, kuvanje, hlađenje, sušenje, ventilaciju, snabdevanje vodom i za sanitarne svrhe; fluorescentne lampe; lampe sa užarenim vlaknom i njihova podnožja; halogene lampe; lampe za projektore; zavojite lampe; standardne lampe; lampe za dinam u automobilima; reflektori za lampe; zakloni za lampe; abažuri; lusteri; podvodne lampe; bljeskalice; usmerena svetla; reflektori za pretraživanje neba; automobilska svetla; podnožja za svetlosne elemente; difuzori svetlosti; svetleće cevi; armatura za svetleća tela; fluorescentne cevi; svetleći prekidači; industrijske peći; industrijski bojleri; izmenjivači toplote; akumulatori toplote; regeneratori toplote; radijatori; uređaji za spaljivanje; kotlovi; uparivači; destilatori; parni kotlovi; industrijski uređaji za kuvanje; pribor za kuvanje; pasterizatori za mleko; gasni grejači vode; zamrzivači; hladnjaci; mašine za hlađenje; aparati za sušenje silaže; aparati za sušenje kose; električni tepisi; tosteri; erkondišni; instalacije za fitrovanje vazduha; grejači nogu; fenovi; oprema za kupatila; WC daske; WC šolje; hidranti; zaptivke za slavine; aparati za prečišćavanje vode; delovi i oprema za navedenu robu iz gornje klase.

### 37

Građevinsko konstruisanje; popravljanje; usluge instaliranja; konstruisanje zgrada i studija za audio/video; popravljanje, održavanje i instaliranje kinematografskih mašina i aparata; popravljanje, održavanje i instaliranje elektronskih mašina i aparata; popravljanje i održavanje računara; popravljanje, održavanje i instaliranje telekomunikacionih mašina i aparata; popravljanje, održavanje i instaliranje telefonskih aparata; popravljanje radio-aparata i televizora; popravljanje i održavanje mašina i aparata iz oblasti video frekvencija; popravljanje, održavanje i instaliranje kućnih električnih aparata; popravljanje, održavanje i instaliranje

aparata za osvetljavanje; popravljanje i održavanje muzičkih instrumenata; popravljanje i održavanje mašina i sistema za proizvodnju integrisanih kola.

(111) **BAZ047789** (181) 2014-05-21

(210) BAZ047789A (220) 2004-05-21

(151) 2009-05-19

(732) **Dunhill Tobacco of London Limited**  
**1A St. James's Street, London**  
**SW1A 1EF**

**GB**

(740) "ŽIVKO MIJATOVIĆ & PARTNERS" d.o.o.  
Sarajevo

(591) zelena, bež, zlatna

(540)



(531) 24.01; 25.01; 26.04; 27.05; 29.01;

(511)

### 34

Cigarete, cigare, cigarilosii, duhan za motanje, duhan za lulu, duhan i proizvodi od duhana.



(111) **BAZ 047790** (181) 2014-05-21  
 (210) BAZ047790A (220) 2004-05-21  
 (151) 2009-04-07

(732) **Dunhill Tobacco of London Limited**  
**1A St. James's Street, London**  
**SW1A 1EF**

**GB**

(740) "ŽIVKO MIJATOVIĆ & PARTNERS" d.o.o.  
 Sarajevo

(591) plava, siva, crvena-terakot

(540)



(531) 24.01; 25.01; 26.04; 27.05; 29.01.;

(511)

**34**

Cigarete, cigare, cigarilosi, duvan za motanje, duvan za lulu, duvan i proizvodi od duvana.

(111) **BAZ 047793** (181) 2014-05-21  
 (210) BAZ047793A (220) 2004-05-21  
 (151) 2009-03-27

(732) **Syngenta Participations AG**  
**Schwarzwaldallee 215, 4058 Basel**  
**CH**

(740) "Linea Sušić" d.o.o.

(540)

**OLEO ULTRACIDE**

(511)

**01**

Kemijski proizvodi za ratarstvo, povrtlarstvo i šumarstvo; preparati za tretiranje sjemena.

**05**

Proizvodi za uništavanje životinjskih štetočina; fungicidi; herbicidi, insekticidi, pesticidi.

(111) **BAZ 047794** (181) 2014-05-24  
 (210) BAZ047794A (220) 2004-05-24  
 (151) 2009-04-07

(732) **IMPERIAL TOBACCO LIMITED**  
**P.O. Box 244, Southville, Bristol**  
**BS99 7UJ**

**GB**

(740) Nedim Krilić

(540)

**REGAL**

(511)

**34**

Duhan, proizvodi od duhana, cigarete, cigare, cigarilosi, papir za cigarete, artikli za pušače i šibice.

(111) **BAZ 047795** (181) 2014-05-24  
 (210) BAZ047795A (220) 2004-05-24  
 (151) 2009-05-18

(732) **BOSNA BANK INTERNATIONAL**  
**D.D. SARAJEVO**

**Sarajevo, Trg djece Sarajeva bb**  
**BA**

(740) NEMA ZASTUPNIKA

(591) plava, bijela

(540)



**Bosna Bank International**

(531) 01.01; 01.07; 27.05; 29.01;

(511)

**36**

Osiguranje; finansijski poslovi; monetarni poslovi; upravljanje nekretninama.

(111) **BAZ 047796** (181) 2014-05-25  
 (210) BAZ047796A (220) 2004-05-24  
 (151) 2009-05-04  
 (300) DK  
 2003-11-24  
 VR 2004 01357

(230)  
 (732) **Dracco Company Limited**  
**Unit 808, 8th Floor, Star House,**  
**No.3 Salisbury Road, T.S.T.,**

**HK**

(740) "ŽIVKO MIJATOVIĆ & PARTNERS" d.o.o.  
 Sarajevo

(540)

**DRACCO**

(511)

**16**

Pribor i materijal za pisanje, uključujući olovke i rezače za olovke, hemijske olovke, četke, markere (flomastere), krede, mašine za šivenje, mašine za pravljenje rupa, lenjire i drugi pribor za crtanje, postolja i stalke za olovke, papir, karton i stvari napravljene od ovih materijala koji nisu uključene u druge klase, uključujući časopise, albume, kutije, blokove, kalendare, sveske, priručnike, prospekte, papir za pakovanje, ukrasni papir, čestitke, papirne zastavice, formulare, dostavljače papira, raznovrsne naljepnice i druge artikle od papira među kojima i druge stvari za školsku i kancelarijsku upotrebu, vodene boje, kolor štampanje, table za crtanje i pisanje, kutije i artikle za crtanje, plastične folije za pakovanje, samoljepljive trake, postolja i stalke za samoljepljive trake, krede i postolja za stalke za krede, šablone i uzorke za šivenje odjeće.

**25**

Odjeća, obuća, pokrivala za glavu, uključujući cipele, papuče, čizme, jakne, pantalone, košulje, majice, čarape, šorceve, šalove i marame, gaće i donje rublje, sportsku odjeću, kape.

**28**

Igre i igračke, uključujući stvari koje se skupljaju iz hobija, kao sakupljajuće karte, jojoi, zatvarači, naime plastični novčići sa raznovrsnim motivima, lopte za fudbal i igre fudbala, čigre, plastične igračke, električne igračke (na korištenje u vezi s televizijskim aparatima), extra igračke, igre; igre, naime figure koje na svoje četiri noge imaju magnetne, kutije specijalno napravljene za figurice.

**30**

Poslastice, uključujući slatkiše, kuhane slatkiše, lizalice, bombone, gumene bombone, sladice, žvakaće gume, čokolade, marcipane, sladolede.

(111) **BAZ 047799** (181) 2014-05-24  
 (210) BAZ047799A (220) 2004-05-24  
 (151) 2009-04-14

(732) **Unilever N.V.**

**Weena 455, 3013 AL Rotterdam**  
**NL**

(740) "ŽIVKO MIJATOVIĆ & PARTNERS" d.o.o.  
 Sarajevo

(540)



(531) 19.07;

(511)

**03**

Deterdženti; preparati i supstance, sve za pranje veša; preparati za kondicioniranje tkanina; preparati za omekšavanje tkanina; preparati za bijeljenje; preparati za uklanjanje mrlja; dezodorirajući i osvježavajući preparati za upotrebu na odjeći i tekstilu; sapuni, sapuni za osvježavanje tekstila; preparati za pranje ruku; štirka za rublje; preparati za čišćenje, poliranje, odmaščivanje i struganje.

(111) **BAZ 047803** (181) 2014-05-26  
 (210) BAZ047803A (220) 2004-05-26  
 (151) 2009-05-04

(732) **NBA Properties, Inc.**

**645 Fifth Avenue, New York, New**  
**York 10022**

**US**

(740) "ŽIVKO MIJATOVIĆ & PARTNERS" d.o.o.  
 Sarajevo



(540)



(531) 03.01; 27.05;

(511)

**25**

Odjeća, i to čarape, obuća, košarkaška obuća, košarkaške patike, majice sa kratkim rukavima, majice, puloveri od pamuka, donji deo trenerke, pantalone, gornji dijelovi trenerke, triko majice, džemper i dresovi, šortsevi, pidžame, sportske majice i košulje, majice za ragbi, vunene majice, pojasevi, kravate, noćne košulje, šeširi, kape, štitnici, odijela za zagrijavanje i trening, pantalone za zagrijavanje i trening, gornji delovi odjeće za zagrijavanje i trening, jakne, vetrovke, patike, kaputi, portikle za bebe (ne od hartije), znojnice za glavu i ručne zglobove, kecelje, dijelovi odjeće koji se nose ispod, bokzerski šortsevi, sportske pantalone, šalovi, kape, grijači za uši, rukavice, rukavice bez prstiju, tkani šortsevi i šortsevi od trikotaže, vunena odjeća, haljine, haljine i uniforme za navijače, odjeća za plivanje, kupaći kostimi, haljine i šortsevi za plažu, ogrtači za plažu, ogrtači za kupanje, sandale za plažu.

**28**

Igračke, igre i sportski artikli, i to košarkaške lopte, loptice za golf, lopte za igranje na otvorenom igralištu, sportske lopte, gumene lopte i lopte od pjenastih materijala koje jako odskoču, plišane lopte, mrežice za obruče na koševima, table za koševu, pumpe za pumpanje košarkaških lopti i igle za njih, štapovi za golf, torbe za golf, štapovi za posebne udarce, oprema za golf naročito alati za popravku terena, postolja za loptice za golf, markeri za položaj loptica, zatvorene torbe za golf, futrole za glave štapova, rukavice za golf, futrole za loptice za golf, elektronske stone košarkaške igrice, stone košarkaške igrice, društvene košarkaške igre koje se igraju na tabli, akcione igrice košarkaških vještina, igre koje se igraju na zabavama za odrasle i djecu, mašine za kviz igre i elektronske arkadne video igre, košarkaška oprema koja se sastoji od mrežica i pištaljki, lutke, dekorativne lutke, kolekcionarske lutke, igračke u vidu ljudskih figura, igračke figure u vidu ljudskih karikatura, plišane igračke, slagalice i ukrasi za božićno drvo, božićne čarape za poklone, igračke automobili, kamioni i kombiji sa košarkaškim motivima, igračke koje se navlače na ruke i prste, igre sa kartama, karte za igranje, artikli za pravljenje buke.

**41**

Usluge zabave i obrazovanja u oblasti direktnog prenosa televizijskog i radio programa iz oblasti košarke i prikazivanje uživo košarkaških utakmica i egzibicija; produkcija i distribucija radio i televizijskog prenosa košarkaških utakmica, košarkaških događaja i programa; vodjenje i organizovanje košarkaških klinika i kampova za trenere za plesne timove i košarkaških događaja; usluge zabava putem ličnog pojavljivanja kostimiranih maskota i/ili plesnih timova na košarkaškim utakmicama i egzibicijama, klinikama, kampovima, promocijama i drugim događajima vezanim za košarku, posebnim događajima i zabavama; usluge klubova navijača; usluge zabave obezbjeđivanjem web stranica koje pružaju sljedeće sadržaje: najzanimljivije televizijske snimke, interaktivne televizijske snimke, video snimke, namjenske video zapise, interaktivni izbor najzanimljivijih video snimaka, radio programe, najzanimljivije dijelove radio programa, audio zapise iz oblasti košarke, košarkaške vijesti u vidu informacija, statističkih podataka i drugih informacija iz oblasti košarke, on-line kompjuterske igre, video igre, interaktivne video igre, akcione igre vještina, arkadne igre i igre koje se igraju na zabavama za odrasle i decu, društvene igre koje se igraju na tablama, slagalice i kviz igre, obezbjeđivanje on-line magazina, biltena, knjiga za bojenje, rasporeda utakmica i čestitki u oblasti košarke putem interneta, obezbjeđivanje on-line baze podataka u oblasti košarke.

(111) **BAZ 047804** (181) 2014-05-28

(210) BAZ047804A (220) 2004-05-28

(151) 2009-05-11

(732) **Esso Schweiz Gmbh**  
**Uraniastrasse 40, CH-8021 Zurich**  
**CH**

(740) "Linea Sušić" d.o.o.

(540)

**EXXON**

(511)

**25**

Odjeća, obuća, pokrivala za glavu.

**36**

Osiguranje; finansijski poslovi; monetarni poslovi; upravljanje nekretninama.

**37**

Izgradnja; popravci; usluge postavljanja.

**39**

Prevoz; ambalažiranje i uskladištenje proizvoda; organiziranje putovanja.

**42**

Znanstvene i tehnološke usluge kao i pripadajuće usluge istraživanja i koncepcije; usluge industrijskih analiza i istraživanja; koncepcija i razvoj računalnih programa.

**43**

Usluge okrepe (hranjenje); privremeno promanje na stan.

(111) **BAZ 047805** (181) 2014-05-31  
 (210) BAZ047805A (220) 2004-05-31  
 (151) 2009-04-29

(732) **PODRAVKA prehrambena  
 industrija d.d.**

**Ante Starčevića 32, HR-48000  
 Koprivnica**

**HR**

(740) "INTELBIRO" d.o.o.

(540)

## COOLINARIKA

(511)

**16**

Papir, karton i proizvodi od tih materijala koji nisu obuhvaćeni drugim razredima; tiskarski proizvodi; proizvodi za uvezivanje knjiga; fotografije; pribor za pisanje; ljepljiva (ljepljive tvari) za papirnate proizvode ili za kućanstvo; slikarski pribor; kistovi; pisači strojevi i uredski pribor (osim namještaja); oprema za nastavu i obuku (osim aparata); plastični materijali za ambalažu (koji nisu obuhvaćeni drugim klasama); tiskarska slova; klišeji.

**29**

Meso, riba, perad i divljač; mesni ekstrakti; konzervirano, sušeno i kuhano voće i povrće; hladetine (želei), džemovi, kompoti; jaja, mlijeko i mliječni proizvodi; jestiva ulja i masti.

**30**

Kafa, čaj, kakao, šećer, riža, tapioka, sago, nadomjesci kafe; brašno i proizvodi od žitarica, hljeb, kolači slastice; bomboni; sladoled; med, sirup od melase; kvasac, prašak za dozanje; sol, senf; ocat, začini;

**35**

Oglašavanje i reklamiranje; vođenje komercijalnih poslova; komercijalna administracija; uredski poslovi.

(111) **BAZ 047806** (181) 2014-05-31

(210) BAZ047806A (220) 2004-05-31

(151) 2009-04-29

(732) **PODRAVKA prehrambena  
 industrija d.d.**

**Ante Starčevića 32, HR-48000  
 Koprivnica**

**HR**

(740) "INTELBIRO" d.o.o.

(591) crvena, siva

(540)

**coolinarika**

(531) 27.05.; 29.01;

(511)

**16**

Papir, karton i proizvodi od tih materijala koji nisu obuhvaćeni drugim razredima; tiskarski proizvodi; proizvodi za uvezivanje knjiga; fotografije; pribor za pisanje; ljepljiva (ljepljive tvari) za papirnate proizvode ili za kućanstvo; slikarski pribor; kistovi; pisači strojevi i uredski pribor (osim namještaja); oprema za nastavu i obuku (osim aparata); plastični materijali za ambalažu (koji nisu obuhvaćeni drugim klasama); tiskarska slova; klišeji.

**29**

Meso, riba, perad i divljač; mesni ekstrakti; konzervirano, sušeno i kuhano voće i povrće; hladetine (želei), džemovi, kompoti; jaja, mlijeko i mliječni proizvodi; jestiva ulja i masti.

**30**

Kafa, čaj, kakao, šećer, riža, tapioka, sago, nadomjesci kafe; brašno i proizvodi od žitarica, hljeb, kolači slastice; bomboni; sladoled; med, sirup od melase; kvasac, prašak za dozanje; sol, senf; ocat, začini;

**35**

Oglašavanje i reklamiranje; vođenje komercijalnih poslova; komercijalna administracija; uredski poslovi.

(111) **BAZ 047808** (181) 2014-05-31

(210) BAZ047808A (220) 2004-05-03

(151) 2009-04-10

(732) **Mondi Europe SA**

**48 rue de Bragance, L-1255  
 Luxembourg City**

**LU**

(740) "INTELBIRO" d.o.o.

(540)

## MONDI

(511)

**17**

Guma, gutaperka, biljna smola, azbest, tinjac i proizvodi od tih materijala koji nisu obuhvaćeni drugim razredima; proizvodi od poluobrađene plastike; materijali za nepropusno zatvaranje, za brtvljenje i izolaciju; nemetalne savitljive cijevi.

(111) **BAZ 047809** (181) 2014-05-31  
 (210) BAZ047809A (220) 2004-05-31  
 (151) 2009-03-27

(732) **NISSAN JIDOSHA KABUSHIKI  
 KAISHA (Nissan Motor Co. Ltd)**

**No.2, Takaracho, Kanagawa-ku,  
 Yokohama-shi, Kanagawa-ken**

**JP**

(740) "INTELBIRO" d.o.o.

(540)

## FRONTIER

(511)

**12**

Automobili, naročito vagoneti, kamioni, kamioneti, viljuškari, traktori za vuču (traktori) te ostala vozila iz uslužnog programa i sastavni dijelovi istih, uključeni u klasu 12

(111) **BAZ 047813** (181) 2014-05-31  
 (210) BAZ047813A (220) 2004-05-31  
 (151) 2009-04-09

(732) **PFIZER PRODUCTS INC.**

**Eastern Point Road, Groton,  
 Connecticut 06340**

**US**

(740) Nedim Krilić

(540)

## SUTENE

(511)

**05**

Farmaceutski, veterinarski i higijenski proizvodi; dijetne tvari za medicinske potrebe, hrana za dojenčad; flasteri, materijal za previjanje; materijali za plomiranje zuba i za zubne otiske; dezinfekcijska sredstva; proizvodi za uništavanje životinjskih štetočina; fungicidi, herbicidi.

(111) **BAZ 047814** (181) 2014-05-31  
 (210) BAZ047814A (220) 2004-05-31  
 (151) 2009-04-09

(732) **C.P. Pharmaceuticals International  
 C.V.**

**c/o Pfizer Manufacturing  
 LLC/Pfizer Production LLC, 235  
 East 42nd Street, New York, New**

**US**

(740) Nedim Krilić

(540)

## SUTENT

(511)

**05**

Farmaceutski, veterinarski i higijenski proizvodi; dijetne tvari za medicinske potrebe, hrana za dojenčad; flasteri, materijal za previjanje; materijali za plomiranje zuba i za zubne otiske; dezinfekcijska sredstva; proizvodi za uništavanje životinjskih štetočina; fungicidi, herbicidi.

(111) **BAZ 047819** (181) 2014-06-01  
 (210) BAZ047819A (220) 2004-06-01  
 (151) 2009-04-09

(732) **Perfetti Van Melle S.p.A.**

**Via XXV Aprile, 7- 20020 Lainate**

**IT**

(740) "INTELBIRO" d.o.o.

(591) plava, bijela, žuta, crvena

(540)



(531) 26.13; 27.05; 29.01;

(511)

**30**

Slastice.

(111) **BAZ 047820** (181) 2014-06-01

(210) BAZ047820A (220) 2004-06-01

(151) 2009-04-29

(732) **“POLJORAD” d.o.o.**

**Lagerska bb, 72283, Turbe, Travnik  
BA**

(740) "INTELBIRO" d.o.o.

(591) smeđa, zelena, žuta, bijela

(540)



(531) 05.11; 26.01; 27.05; 29.01;

(511)

**29**

Meso i mesne prerađevine; riba, perad i divljač i prerađevine od istih; mesni ekstrakti; konzervirano, sušeno i kuhano voće i povrće; hladetina (želei), džemovi, kompoti; jaja, mlijeko i mliječni proizvodi; jestiva ulja i masti.

**30**

Kafa, čaj, kakao, šećer, riža, tapioka, sago; nadomjestci za kavu; brašno i proizvodi od žitarica, kruh, kolači, poslastice, bomboni, sladoled; med, sirup od melase; kvasac, prašak za dizanje; sol, gorušica; ocat, umaci (začini); mirodije; led za rashlađivanje.

**31**

Poljoprivredni, povrtlarski, šumski proizvodi i bobice; svježe voće i povrće; sjemenke; žive biljke i prirodno cvijeće, hrana za životinje i dodaci hrani za životinje, pivski slad.

**32**

Pivo; mineralne i gazirane vode te ostala bezalkoholna pića; voćni napici i voćni sokovi; sirupi i ostali preparati za pripremanje napitaka.

**35**

Posredovanje u prodaji robe za treća lica; oglašavanje i reklamiranje, te usluge agencija za oglašavanje i reklamiranje; vođenje komercijalnih poslova; računovodstvene usluge, usluge savjetovanja, informiranja i konzultantske usluge u vezi sa poslovima i vođenjem poslova; usluge istraživanja tržišta; usluge vođenja odnosa sa javnošću; konzultantske usluge i usluge menadžmenta; organiziranje i vođenje trgovinskih sajmova i izložbi u komercijalne i reklamne svrhe; distribucija oglasnih i propagandnih materijala; uvozno-izvozne agencije; poslovne informacije; poslovni savjeti; poslovna istraživanja.

**39**

Prijevoz, pakiranje i skladištenje proizvoda.

**40**

Obrada i prerada namirnica u prehrambenoj industriji, konzerviranje namirnica i pića.

(111) **BAZ 047823** (181) 2014-06-03

(210) BAZ047823A (220) 2004-06-03

(151) 2009-05-13

(732) **NATURAL WEALTH NUTRITION CORPORATION, a Delaware Corporation**

**90 Orville Drive, Bohemia, New York 11716**

**US**

(740) Dr DIANA PROTIĆ-TKALČIĆ

(540)



**METABOLIC  
ACTIVE**

(531) 05.07; 27.05;

(511)

**05**

Hranjivi dodaci.

(111) **BAZ 047824** (181) 2014-06-03  
 (210) BAZ047824A (220) 2004-06-03  
 (151) 2009-04-28

(732) **FRANCK d.d.**  
**Vodovodna 20, 10000 Zagreb**  
**HR**

(740) Dr DIANA PROTIĆ-TKALČIĆ  
 (591) bijela, crvena, bež, plava, zelena, smeđa, žuta  
 (540)



(531) 08.03; 19.03; 27.05; 29.01;  
 (511)  
**30**  
 Mješavina mlječnog i lješnjak kakao krem proizvoda.

(111) **BAZ 047825** (181) 2014-06-03  
 (210) BAZ047825A (220) 2004-06-03  
 (151) 2009-04-28

(732) **FRANCK d.d.**  
**Vodovodna 20, 10000 Zagreb**  
**HR**

(740) Dr DIANA PROTIĆ-TKALČIĆ  
 (591) bijela, crvena, bež, plava, zelena, smeđa, žuta

(540)



(531) 08.03; 19.03; 27.05; 29.01;  
 (511)  
**30**  
 Krem proizvod od lješnjaka i kakaoa.

(111) **BAZ 047838** (181) 2014-06-11  
 (210) BAZ047838A (220) 2004-06-11  
 (151) 2009-04-21

(300) AU  
 2003-12-24  
 983617

(732) **S&NF Limited**  
**28 St. Andrew Square, Edinburgh,**  
**EH2 1AF**

**GB**  
 (740) "Linea Sušić" d.o.o.  
 (540)



(531) 25.01; 26.01; 26.04; 27.05;  
 (511)  
**32**  
 Piva.



(111) **BAZ 047839** (181) 2014-06-14 (540)  
 (210) BAZ047839A (220) 2004-06-14  
 (151) 2009-04-09

(732) **EUROBEV d.o.o.**  
**Borongajska 104, 10000 Zagreb**  
**HR**

(740) "ŽIVKO MIJATOVIĆ & PARTNERS" d.o.o.  
 Sarajevo

(591) narandžasta, plava, bijela, zelena, žuta,  
 (540)



(531) 01.01; 02.05; 25.01; 26.01; 27.05; 29.01;

(511)

**32**

Bezalkoholna pića s okusom naranče; gazirani sokovi sa okusom naranče; voćni napici i voćni sokovi s okusom naranče; sirupi i ostali preparati za pripremanje napitaka s okusom naranče.

(531) 01.01; 05.07; 25.01; 26.01; 27.05; 29.01;

(511)

**32**

Bezalkoholna pića s okusom naranče; gazirani sokovi sa okusom naranče; voćni napici i voćni sokovi s okusom naranče; sirupi i ostali preparati za pripremanje napitaka s okusom naranče.

(111) **BAZ 047841** (181) 2014-06-15

(210) BAZ047841A (220) 2004-06-15

(151) 2009-04-28

(732) **MERTER HELVA SANAYI VE**  
**TICARET ANONIM SIRKETI**

**Ambarli Kavsagi, cihangir Mah.**  
**Sehit Zafer Sok., Avcilar-Istanbul**

**TR**

(740) "STAM" d.o.o.

(591) crvena, bijela

(540)

(111) **BAZ 047840** (181) 2014-06-14

(210) BAZ047840A (220) 2004-06-14

(151) 2009-04-08

(732) **EUROBEV d.o.o.**  
**Borongajska 104, 10000 Zagreb**  
**HR**

(740) "ŽIVKO MIJATOVIĆ & PARTNERS" d.o.o.  
 Sarajevo

(591) narandžasta, plava, bijela, zelena, žuta,



(531) 02.01; 27.05; 29.01;

(511)

**29**

Meso, riba, perad i divljač; mesni ekstrakti; konzervirano, sušeno i kuhano voće i povrće; hladetina (želei), džemovi, kompoti; jaja, mlijeko i mliječni proizvodi; jestiva ulja i masti.

**30**

Kafa, čaj, kakao, šećer, riža, tapioka, sago, nadomjesci kafe; brašno i proizvodi od žitarica, hljeb, kolači, poslastice; bomboni; sladoled; med, sirup od melase; kvasac, prašak za dizanje; sol, senf; ocat, začini; mirodije; led za hlađenje; turski tradicionalni deserti kao što je tahan halva (slatko napravljeno od žitarica), četenija.

**35**

Oglašavanje i reklamiranje; vođenje komercijalnih poslova; komercijalna administracija; uredski poslovi.

(111) **BAZ 047842** (181) 2014-06-16

(210) BAZ047842A (220) 2004-06-16

(151) 2009-04-08

(732) **KARLOVAČKA PIVOVARA d.d.**  
Dubovac 22, HR-47000 Karlovac  
HR

(740) "INTELBIRO" d.o.o.

(540)

## KARLOVAČKO KORNER

(511)

**38**

Telekomunikacije, informativne agencije, elektroničko oglašavanje, emitiranje televizijskih programa, prijenos poruka, prijenos poruka i slika putem satelita, prijenos televizijskih emisija putem kabela, emitiranje radio programa.

(111) **BAZ047843** (181) 2014-06-17

(210) BAZ047843A (220) 2004-06-17

(151) 2009-04-08

(732) **SANOFI PASTEUR  
LIMITED/SANOFI PASTEUR LIMITEE**  
1755 Steeles Avenue, Toronto,  
Ontario M2R 3T4

**CA**

(740) Nedim Krilić

(540)

## TRIPACEL

(511)

**05**

Farmaceutski preparati, a posebno: vakcine za ljudsku upotrebu.

(111) **BAZ 047844** (181) 2014-06-17

(210) BAZ047844A (220) 2004-06-17

(151) 2009-04-08

(732) **"SUBAŠIĆ" d.o.o.****Škapurevo brdo bb, Tešanj****BA**

(740) "INTELBIRO" d.o.o.

(591) crna, bijela, crvena, žuta

(540)



(531) 05.07; 08.07; 26.01; 27.03; 27.05.; 29.01;

(511)

**29**

Meso, riba, perad i divljač; mesni ekstrakti; konzervirano, sušeno i kuhano voće i povrće; hladetina (želei), džemovi, kompoti; jaja, mlijeko i mliječni proizvodi; jestiva ulja i masti.

**30**

Kava, čaj, kakao, šećer, riža, tapioka, sago, nadomjesci kafe; brašno i proizvodi od žitarica, kruh, kolači, poslastice, bomboni, sladoled; med, sirup od melase; kvasac, prašak za dizanje tijesta; sol, goručica (slačica); ocat, umaci (začini); začini (mirođije), led za hlađenje

**31**

Poljoprivredni, povrtlarski, šumski proizvodi i bobice; svježe voće i povrće; sjemenka; žive biljke i prirodno cvijeće, hrana za životinje i dodaci hrani za životinje, pivski slad.



(111) **BAZ 047846** (181) 2014-06-18  
 (210) BAZ047846A (220) 2004-06-18  
 (151) 2009-04-28

(732) **“PHARMANOVA CO” d.o.o.**  
**Bore Stankovića 2, P.O.Box 21,**  
**11250 Beograd 92**

**RS**

(740) Dr DIANA PROTIĆ-TKALČIĆ

(540)

**ZOLYNDgts**

(511)

**05**

Farmaceutski preparati.

(111) **BAZ 047848** (181) 2014-06-18  
 (210) BAZ047848A (220) 2004-06-18  
 (151) 2009-05-11

(732) **UniCredit Zagrebačka banka dd**  
**Kardinala Štepinca bb, 88000**  
**BA**

(740) Rizah Pašalić i Inja Pašalić

(540)

**Kroz život s vama**

(511)

**36**

Osiguranje, finansijski poslovi, monetarni poslovi, upravljanje nekretninama a posebno poslovi vezani za kreditiranje pri kupovini stambenih prostora.

(111) **BAZ 047853** (181) 2014-06-21  
 (210) BAZ047853A (220) 2004-06-21  
 (151) 2009-04-28

(732) **ŽITO GORENJKA, proizvodnja**  
**pekarskih in konditorskih izdelkov,**  
**d.d.**

**Rožna dolina 8, 4248 Lesce**

**SI**

(740) Dragan Mićunović

(540)



(531) 26.11; 27.05.

(511)

**30**

Kava, čaj, kakao, šećer, tapioka, sago, nadomjesci kave; brašno i proizvodi od žitarica, kruh, kolači, slastice, sladoled; med, sirup od melase; kvasac, prašak za dizanje.

**32**

Pivo; mineralne vode i sodavice te druga bezalkoholna pića; voćni napici i voćni sokovi; sirupi i drugi preparati za proizvodnju pića.

**35**

Oglasna djelatnost; vođenje komercijalnih poslova; poslovna administracija; uredski poslovi, usluge prodaje na veliko i usluge maloprodaje sa područja proizvoda, koji su svrstani u razredu 30 i 32.

(111) **BAZ 047855** (181) 2014-06-22  
 (210) BAZ047855A (220) 2004-06-22  
 (151) 2009-05-07

(732) **Kent Gida Maddeleri Sanayii ve**  
**Ticaret Anonim Sirketi**

**Cayirova Mahallesi, Ankara Asfalti**  
**Ustu, Istanbul Caddesi, No. 111,**  
**Gebze-KOCAELI**

**TR**

(740) Dr DIANA PROTIĆ-TKALČIĆ

(540)



(531) 27.05;

(511)

**30**

Sve vrste poslastica, sve vrste slatkiša i kandiranih slatkiša, čokolada, čokoladne table, proizvodi napravljeni od čokolade, kakao table, kakao, kakao u prahu, proizvodi od kakaa; smrznute poslastice, sladoled, led, aromatizirani led; biskviti, biskviti sa preljevom od čokolade, kolači od tijesta i poslastice od tijesta, krekeri, kolači, vaferi; fondani, arome za hranu, namazi od lješnjaka; šećerne poslastice, slatkiši i kandirani slatkiši, bomboni napravljeni od šećera, minjoni, tofi, kandirano voće, karamel, čokoladna krema, praline, halva, rahatlokum, žvakaća guma, žvakaća guma od koje se mogu praviti balončići, tvrdi slatkiši koji se moraju dobro žvakati, gumirani slatkiši, dražeje, dražeje i mint sa preljevom od šećera ili kakaa.

(111) **BAZ 047856** (181) 2014-06-22

(210) BAZ047856A (220) 2004-06-22

(151) 2009-04-22

(732) **Kent Gida Maddeleri Sanayii ve Ticaret Anonim Sirketi**

**Cayirova Mahallesi, Ankara Asfalti Ustu, Istanbul Caddesi, No. 111, Gebze-KOCAELI**

**TR**

(740) Dr DIANA PROTIC-TKALČIĆ

(540)



(531) 27.05;

(511)

**30**

Sve vrste poslastica, sve vrste slatkiša i kandiranih slatkiša, čokolada, čokoladne table, proizvodi napravljeni od čokolade, kakao table, kakao, kakao u prahu, proizvodi od kakaa; smrznute poslastice, sladoled, led, aromatizirani led; biskviti, biskviti sa preljevom od čokolade, kolači od tijesta i poslastice od tijesta, krekeri, kolači, vaferi; fondani, arome za hranu, namazi od lješnjaka; šećerne poslastice, slatkiši i kandirani slatkiši, bomboni napravljeni od šećera, minjoni, tofi, kandirano voće, karamel, čokoladna krema, praline, halva, rahatlokum, žvakaća guma, žvakaća guma od koje se mogu praviti balončići, tvrdi slatkiši koji se moraju dobro žvakati, gumirani slatkiši, dražeje, dražeje i mint sa preljevom od šećera ili kakaa.

(111) **BAZ 047857** (181) 2014-06-22

(210) BAZ047857A (220) 2004-06-22

(151) 2009-04-22

(732) **Kent Gida Maddeleri Sanayii ve Ticaret Anonim Sirketi**

**Cayirova Mahallesi, Ankara Asfalti Ustu, Istanbul Caddesi, No. 111, Gebze-KOCAELI**

**TR**

(740) Dr DIANA PROTIC-TKALČIĆ

(540)



(531) 27.05;

(511)

**30**

Sve vrste poslastica, sve vrste slatkiša i kandiranih slatkiša, čokolada, čokoladne table, proizvodi napravljeni od čokolade, kakao table, kakao, kakao u prahu, proizvodi od kakaa; smrznute poslastice, sladoled, led, aromatizirani led; biskviti, biskviti sa preljevom od čokolade, kolači od tijesta i poslastice od tijesta, krekeri, kolači, vaferi; fondani, arome za hranu, namazi od lješnjaka; šećerne poslastice, slatkiši i kandirani slatkiši, bomboni napravljeni od šećera, minjoni, tofi, kandirano voće, karamel, čokoladna krema, praline, halva, rahatlokum, žvakaća guma, žvakaća guma od koje se mogu praviti balončići, tvrdi slatkiši koji se moraju dobro žvakati, gumirani slatkiši, dražeje, dražeje i mint sa preljevom od šećera ili kakaa.

(111) **BAZ 047858** (181) 2014-06-22  
 (210) BAZ047858A (220) 2004-06-22  
 (151) 2009-04-22

(732) **Kent Gida Maddeleri Sanayii ve Ticaret Anonim Sirketi**

**Cayirova Mahallesi, Ankara Asfalti Ustu, Istanbul Caddesi, No. 111, Gebze-KOCAELI**

**TR**

(740) Dr DIANA PROTIĆ-TKALČIĆ

(540)

**TOFiTA**

(531) 27.05;

(511)

**30**

Sve vrste poslastica, sve vrste slatkiša i kandiranih slatkiša, čokolada, čokoladne table, proizvodi napravljeni od čokolade, kakao table, kakao, kakao u prahu, proizvodi od kakaa; smrznute poslastice, sladoled, led, aromatizirani led; biskviti, biskviti sa preljevom od čokolade, kolači od tijesta i poslastice od tijesta, krekeri, kolači, vaferi; fondani, arome za hranu, namazi od lješnjaka; šećerne poslastice, slatkiši i kandirani slatkiši, bomboni napravljeni od šećera, minjoni, tofi, kandirano voće, karamel, čokoladna krema, praline, halva, rahatlokum, žvakaća guma, žvakaća guma od koje se mogu praviti balončići, tvrdi slatkiši koji se moraju dobro žvakati, gumirani slatkiši, dražeje, dražeje i mint sa preljevom od šećera ili kakaa.

(111) **BAZ 047859** (181) 2014-06-22  
 (210) BAZ047859A (220) 2004-06-22  
 (151) 2009-04-16

(732) **Kent Gida Maddeleri Sanayii ve Ticaret Anonim Sirketi**

**Cayirova Mahallesi, Ankara Asfalti Ustu, Istanbul Caddesi, No. 111, Gebze-KOCAELI**

**TR**

(740) Dr DIANA PROTIĆ-TKALČIĆ

(540)



(531) 08.01; 27.05;

(511)

**30**

Sve vrste poslastica, sve vrste slatkiša i kandiranih slatkiša, čokolada, čokoladne table, proizvodi napravljeni od čokolade, kakao table, kakao, kakao u prahu, proizvodi od kakaa; smrznute poslastice, sladoled, led, aromatizirani led; biskviti, biskviti sa preljevom od čokolade, kolači od tijesta i poslastice od tijesta, krekeri, kolači, vaferi; fondani, arome za hranu, namazi od lješnjaka; šećerne poslastice, slatkiši i kandirani slatkiši, bomboni napravljeni od šećera, minjoni, tofi, kandirano voće, karamel, čokoladna krema, praline, halva, rahatlokum, žvakaća guma, žvakaća guma od koje se mogu praviti balončići, tvrdi slatkiši koji se moraju dobro žvakati, gumirani slatkiši, dražeje, dražeje i mint sa preljevom od šećera ili kakaa.

(111) **BAZ 047860** (181) 2014-06-22  
 (210) BAZ047860A (220) 2004-06-22  
 (151) 2009-04-22

(732) **Kent Gida Maddeleri Sanayii ve Ticaret Anonim Sirketi**

**Cayirova Mahallesi, Ankara Asfalti Ustu, Istanbul Caddesi, No. 111, Gebze-KOCAELI**

**TR**

(740) Dr DIANA PROTIĆ-TKALČIĆ

(540)

**Minti**

(531) 27.05;

(511)

**30**

Sve vrste poslastica, sve vrste slatkiša i kandiranih slatkiša, čokolada, čokoladne table, proizvodi napravljeni od čokolade, kakao table, kakao, kakao u prahu, proizvodi od kaka; smrznute poslastice, sladoled, led, aromatizirani led; biskviti, biskviti sa preljevom od čokolade, kolači od tijesta i poslastice od tijesta, krekeri, kolači, vaferi; fondani, arome za hranu, namazi od lješnjaka; šećerne poslastice, slatkiši i kandirani slatkiši, bomboni napravljeni od šećera, minjoni, tofi, kandirano voće, karamel, čokoladna krema, praline, halva, rahatlokum, žvakaća guma, žvakaća guma od koje se mogu praviti balončići, tvrdi slatkiši koji se moraju dobro žvakati, gumirani slatkiši, dražeje, dražeje i mint sa preljevom od šećera ili kaka.

(111) **BAZ 047861** (181) 2014-06-22

(210) BAZ047861A (220) 2004-06-22

(151) 2009-06-01

(300) US

2003-12-30

76/567,257

(732) **Freescal Semiconductor, Inc.**  
**6501 William Cannon Drive West,**  
**Austin, Texas 78735**

**US**

(740) Dr DIANA PROTIC-TKALCIC

(540)

**FREESCALE**

(511)

**09**

Poluprovodnici, poluprovodnički procesori, poluprovodnički procesorski čipovi, integrisana kola, čipovi sa integrisanim kolima, štampane ploče sa kolima, mikrokompjuteri, mikrokontroleri, mikroprocesori i kompjuterski periferali, memorije i poluprovodnički materijal za njih; poluprovodnici za mašine i mašinske alatke; poluprovodnici za uređaje za osvetljenje, grijanje, proizvodnju pare, kuhanje, hlađenje, sušenje i ventilaciju; poluprovodnici za satove i aparate i instrumente kojima se mjeri i bilježi vrijeme; poluprovodnici za muzičke instrumente; poluprovodnici za igre i igračke; kola za konverziju podataka; kompjuterski firmver; elektronski, električni i elektro-mehanički aparati i instrumenti za upotrebu sa kompjuterima; proizvodi video sistema; aparati i oprema za snimanje, reprodukciju i modifikovanje zvuka, slike i podataka; štampane ploče za video uređaje; štampane ploče za audio uređaje; štampane ploče za audio-video uređaje; video grafički akceleratori; multimedijalni akceleratori; video procesori; kompjuterski programi; aparati za testiranje i kalibriranje; dijelovi i oprema za sve prethodno navedene robe; oprema za testiranje i

programiranje integrisanih kola i poluprovodničkih memorija; kompjuterski softver, uključujući softver za integraciju i povezivanje aplikacija, pomoćni kompjuterski programi, kompjuterski programi za upravljanje mrežom, kompjuterski softver za pristupanje jednoj globalnoj kompjuterskoj mreži i povezanim kompjuterskim mrežama; operacioni sistemi za kompjutere; softver za operacione sisteme za kompjutere; programi za rad kompjutera; kompjuterske softverske alatke koje omogućavaju rad softverskih aplikacija trećih lica.

**16**

Instrukcioni materijal koji se odnosi na kompjuterske i podatkovne algoritme za kompresiju i dekompresiju podataka.

**35**

Licenciranje tehnologije; licenciranje patenata, žigova, autorskih prava, trgovačkih tajni i/ili know-how koji se odnosi na proizvodnju poluprovodnika i njihove upotrebe; licenciranje poluprovodnika; licenciranje softvera koji se odnosi na proizvodnju poluprovodnika i njihovu upotrebu; licenciranje tehnologije koja se odnosi na poluprovodnike i proizvodnju poluprovodnika; licenciranje tehnologije koja je inkorporirana u i koja se odnosi na poluprovodničke proizvode, integrisana kola, štampane ploče, mikrokompjuter, mikrokontrolere, mikroprocesore i kompjuterske periferale, memorije i poluprovodnički materijal za njih, kola za konverziju podataka, kompjuterski firmver, elektronske, električne i elektromehaničke aparate za upotrebu sa kompjuterima, štampane ploče za video uređaje, proizvode video sistema, aparate i opremu za snimanje, reprodukciju i modifikovanje zvuka, slike i podataka, kompjuterske programe; sve prethodno navedene usluge se odnose na komercijalnu administraciju u vezi licenciranja.

**42**

Dizajn po narudžbi za kompjuterske i telekomunikacione sisteme; konsultativne usluge u oblasti kompjutera i telekomunikacija i srodne tehnologije za softverski dizajn.

(111) **BAZ 047863** (181) 2014-06-22

(210) BAZ047863A (220) 2004-06-22

(151) 2009-04-15

(732) **HEMOPARM KONCERN A.D.,**  
**farmaceutsko-hemijska industrija**  
**Vršac**

**Beogradski put bb, 26300 Vršac**  
**RS**

(740) Dr DIANA PROTIC-TKALCIC

(591) narandžasta, siva

(540)



(531) 21.03; 27.05; 29.01.;

(511)

**05**

Farmaceutski preparati za tretiranje bola.

(111) **BAZ 047865** (181) 2014-06-22

(210) BAZ047865A (220) 2004-06-22

(151) 2009-04-08

(732) **HEMOFARM KONCERN A.D.,  
farmaceutsko-hemijska industrija  
Vršac**

**Beogradski put bb, 26300 Vršac  
RS**

(740) Dr DIANA PROTIĆ-TKALČIĆ

(591) narandžasta, siva

(540)

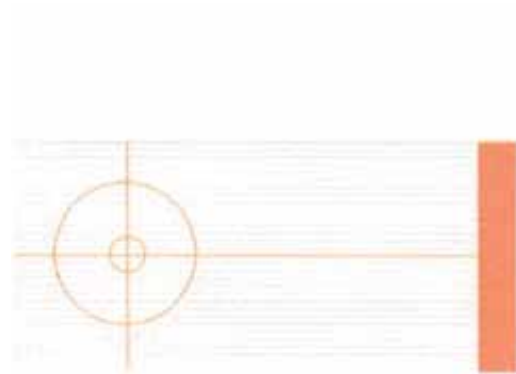

(111) **BAZ 047864** (181) 2014-06-22

(210) BAZ047864A (220) 2004-06-22

(151) 2009-04-15

(732) **HEMOFARM KONCERN A.D.,  
farmaceutsko-hemijska industrija  
Vršac**

**Beogradski put bb, 26300 Vršac  
RS**

(740) Dr DIANA PROTIĆ-TKALČIĆ

(591) narandžasta, siva

(540)

(531) 21.03; 29.01.;

(511)

**05**

Farmaceutski, veterinarski i sanitarni preparati; dijetetske supstance prilagođene za upotrebu u medicini, hrana za bebe; flasteri, materijali za previjanje; materijali za plombiranje zuba, zubarska smola; dezinfekciona sredstva; preparati za uništavanje životinjskih štetočina; fungicidi, herbicidi.



(531) 21.03; 27.05; 29.01.;

(511)

**05**

Farmaceutski preparati za tretiranje kašlja.

(111) **BAZ 047866** (181) 2014-06-22

(210) BAZ047866A (220) 2004-06-22

(151) 2009-04-15

(732) **HEMOFARM KONCERN A.D.,  
farmaceutsko-hemijska industrija  
Vršac**

**Beogradski put bb, 26300 Vršac  
RS**

(740) Dr DIANA PROTIĆ-TKALČIĆ

(591) narandžasta, siva



(540)



(531) 21.03; 27.05; 29.01.;

(511)

**05**

Farmaceutski preparati za tretiranje groznice.

(111) **BAZ 047868** (181) 2014-06-23

(210) BAZ047868A (220) 2004-06-23

(151) 2009-04-10

(732) **VALRHONA a French Société par Actions Simplifiée**  
**14.16.18., avenue du Président Roosevelt, 26600 Tain L'Hermitage**

**FR**

(740) Rizah Pašalić i Inja Pašalić

(540)

**VALRHONA**

(511)

**30**

Kafa, čaj, kakao, čokolada, šećer, pirinač, tapioka, sago, zamjena kafe; brašno i proizvodi od žitarica, hljeb, kolači i poslastice, sladoledi; med, melasa; kvasac, prašak za pecivo; so, senf; sirče, sosovi (kao začini); začini; led.

(111) **BAZ047877** (181) 2014-06-29

(210) BAZ047877A (220) 2004-06-29

(151) 2009-05-13

(732) **Cadbury Enterprises Pte Ltd**  
**346 Jalan Boon Lay, Jurong, Singapore, 619528**

**SG**

(740) "INTELBIRO" d.o.o.

(540)



(531) 26.07; 26.13; 25.01; 27.05.;

(511)

**30**

Nemedicinski bomboni.

(111) **BAZ 047878** (181) 2014-06-25

(210) BAZ047878A (220) 2004-07-01

(151) 2009-05-11

(732) **SANTEN PHARMACEUTICAL CO., LTD.**

**9-19, Shimoshinjo 3-chome, Higashiyodogawa-ku, Osaka**

**JP**

(740) Dr DIANA PROTIĆ-TKALČIĆ

(540)



(531) 27.05;

(511)

**05**

Farmaceutski proizvodi; veterinarski proizvodi; dijagnostički proizvodi za upotrebu u medicini; flasteri za upotrebu u medicini; materijali za previjanje; materijali za plomiranje zuba; materijali za zubne otiske; dezinfekcijska sredstva za higijensku namjenu; antiseptici; proizvodi za uništavanje životinjskih štetočina; fungicidi, herbicidi; deterdženti za upotrebu u medicini; ogrlice protiv parazita za životinje.

(111) **BAZ 047879** (181) 2014-06-25  
 (210) BAZ047879A (220) 2004-07-01  
 (151) 2009-04-06

(732) **TWENTIETH CENTURY FOX FILM CORPORATION, a Delaware corporation**

**10201 West Pico Boulevard, Los Angeles, California 90035**

**US**

(740) Dr DIANA PROTIĆ-TKALČIĆ

(540)

**FOX**

(511)

**09**

Igrani filmovi; snimljene video trake, video kasete, video diskovi, DVD i VCD; snimljene audio trake, audio kasete i audio diskovi; kompjuterski softverski programi; softver za kompjuterske i video igrice.

**41**

Usluge zabave u obliku produkcije i distribucije igranih filmova, snimljenih video traka, video kasete, video diskova, DVD, VCD, snimljenih audio traka, audio kasete, audio diskova, kompjuterskih softverskih programa, i softvera za kompjuterske i video igrice; obezbjeđivanje on-line informacija iz oblasti igranih filmova, televizijske i video zabave preko globalne komunikacione mreže.

(111) **BAZ 047880** (181) 2014-07-02

(210) BAZ047880A (220) 2004-07-02

(151) 2009-05-18

(732) **Honeywell International Inc.**

**101 Columbia Road, Morristown, New Jersey 07962**

**US**

(740) "Linea Sušić" d.o.o.

(540)

**EXPERION**

(511)

**09**

Nadzorni i kontrolni sistemi za industrijsku proizvodnju koji obuhvataju kompjutore, elektronske sisteme za kalibraciju i dijagnostične aparate, kable i senzore i kompjutorsku programsku opremu za uporabu kod prikazivanja, diagnosticiranja, preporučavanja, analiziranja, pohranjivanja, kontroliranja i predviđanja podataka u realnom vremenu za procesne instrumente i opremu, sve navedeno u vezi sa nadzornim i integracijskim industrijskim procesima (uključujući sigurnosne elemente industrijskih procesa) u proizvodnji.

(111) **BAZ 047884** (181) 2014-07-06

(210) BAZ047884A (220) 2004-07-06

(151) 2009-04-08

(732) **"AS" d.o.o.**

**Jelah bb, Tešanj**

**BA**

(740) "INTELBIRO" d.o.o.

(540)

**ELIZA**

(511)

**32**

Mineralne i gazirane vode te ostala bezalkoholna pića; voćni napici i voćni sokovi; sirupi i ostali preparati za pripremanje napitaka.

(111) **BAZ 047885** (181) 2014-07-06

(210) BAZ047885A (220) 2004-07-06

(151) 2009-05-11

(300) AU

2004-03-29

995570

(732) **The Coca-Cola Company**

**One Coca Cola Plaza, Atlanta, Georgia 30313**

**US**

(740) "ŽIVKO MIJATOVIĆ & PARTNERS" d.o.o. Sarajevo

(540)

**COCA-COLA C2**

(511)

**32**

Bezalkoholna pića; vode za piće; vode sa ukusima; mineralne i sodne vode; osvježavajuća bezalkoholna pića, energetska pića i pića za sportiste; voćna pića i sokovi; sirupi, koncentрати i praškovi za pravljenje bezalkoholnih pića uključujući vode sa ukusima, mineralne i sodne vode, osvježavajuća bezalkoholna pića, energetska pića i pića za sportiste, voćna pića i sokove.



(111) **BAZ 047886** (181) 2014-07-06  
 (210) BAZ047886A (220) 2004-07-06  
 (151) 2009-05-18

(732) **LURA d.d.**  
**Ul. grada Vukovara 271, HR-10000**  
**Zagreb**  
**HR**

(740) "INTELBIRO" d.o.o.

(591) zelena, crvena, bijela, žuta, narandžasta,  
 oker, siva

(540)



(531) 08.01; 27.05; 29.01;

(511)

**29**

Sir za tost sendviče.

(111) **BAZ 047888** (181) 2014-07-06  
 (210) BAZ047888A (220) 2004-07-06  
 (151) 2009-04-29

(732) **FRESENIUS Kabi Deutschland**  
**GmbH**  
**Else-Kröner-Strasse 1, 61346 Bad**  
**Homburg**  
**DE**

(740) "INTELBIRO" d.o.o.

(540)

## **PROPOFOL 2%**

## **FRESENIUS**

(511)

**05**

Farmaceutski preparati, naročito preparati za anesteziju i  
 sedaciju.

(111) **BAZ 047890** (181) 2014-07-08  
 (210) BAZ047890A (220) 2004-07-08  
 (151) 2009-04-08

(732) **British American Tobacco**  
**(Brands) Inc.**  
**401 South Fourth Avenue, Suite**  
**1800, Louisville, Kentucky 40202**  
**US**

(740) "ŽIVKO MIJATOVIĆ & PARTNERS" d.o.o.  
 Sarajevo

(540)

## **Viceroy-The Right**

## **Choice**

(511)

**34**

Cigarete, duhan, proizvodi od duhana, pribor za pušače,  
 upaljači, šibice.

(111) **BAZ 047892** (181) 2014-07-08  
 (210) BAZ047892A (220) 2004-07-08  
 (151) 2009-04-28

(732) **REPLEKFARM AD Skopje**  
**188 Kozle, 1000 Skopje**  
**MK**

(740) Dr DIANA PROTIĆ-TKALČIĆ

(540)

## **REFALGIN**

(511)

**05**

Farmaceutski proizvodi.

(111) **BAZ 047893** (181) 2014-07-08  
 (210) BAZ047893A (220) 2004-07-08  
 (151) 2009-05-05

(732) **IMPERIAL CHEMICAL INDUSTRIES  
 PLC**

**20 Manchester Square, London  
 W1U 3AN**

**GB**

(740) "ŽIVKO MIJATOVIĆ & PARTNERS" d.o.o.  
 Sarajevo

(540)



(531) 26.04; 27.05;

(511)

**02**

Boje, firnaji, lakovi; aditivi za sušenje i upijanje farbe; razrjeđivači, proizvodi za bojenje, sve navedene robe kao dodaci farbama, firnajzima i lakovima; sredstva za zaštitu od hrdje i truljenja drveta; zaštitni materijali (u formi farbe); preparati za tretman drveta; mastika; paste za popunjavanje rupica i paste za izolaciju; ofarbane, lakirane ili firnajzovane površine koje se mogu premještati/pomjerati.

(111) **BAZ 047894** (181) 2014-07-08  
 (210) BAZ047894A (220) 2004-07-08  
 (151) 2009-05-05

(732) **IMPERIAL CHEMICAL INDUSTRIES  
 PLC**

**20 Manchester Square, London  
 W1U 3AN**

**GB**

(740) "ŽIVKO MIJATOVIĆ & PARTNERS" d.o.o.  
 Sarajevo

(540)



(531) 27.05;

(511)

**02**

Boje, firnaji, lakovi; aditivi za sušenje i upijanje farbe; razrjeđivači, proizvodi za bojenje, sve navedene robe kao dodaci farbama, firnajzima i lakovima; sredstva za zaštitu od hrdje i truljenja drveta; zaštitni materijali (u formi farbe); preparati za tretman drveta; mastika; paste za popunjavanje rupica i paste za izolaciju; ofarbane, lakirane ili firnajzovane površine koje se mogu premještati/pomjerati.

(111) **BAZ 047896** (181) 2014-07-12  
 (210) BAZ047896A (220) 2004-07-12

(151) 2009-04-20

(300) DK

2004-02-26

VA 2004 00815

(732) **House of Prince A/S**

**Tobaksvejen 4, 2860 Soborg**

**DK**

(740) Nedim Krilić

(540)

## HIGHLAND TASTE

(511)

**34**

Duhan, cigarete, duhan za pušenje, pribor za pušače, šibice.

(111) **BAZ 047901** (181) 2014-07-13  
 (210) BAZ047901A (220) 2004-07-13

(151) 2009-04-07

(732) **Diageo Brands B.V.**

**Molenwerf 10-12, 1014 BG**

**Amsterdam**

**NL**

(740) Dragan Mićunović

(540)

## JOHNNIE WALKER

(511)

**25**

Odjeća, obuća, pokrivala za glavu.

---

---

(111) **BAZ 047902** (181) 2014-07-13  
(210) BAZ047902A (220) 2004-07-13  
(151) 2009-04-07

(732) **Diageo Brands B.V.**  
**Molenwerf 10-12, 1014 BG**  
**Amsterdam**

**NL**

(740) Dragan Mićunović

(540)

## RED LABEL

(511)

**33**

Alkoholna pića (osim piva).

---

---

(111) **BAZ 047903** (181) 2014-07-13  
(210) BAZ047903A (220) 2004-07-13  
(151) 2009-04-07

(732) **Diageo Brands B.V.**  
**Molenwerf 10-12, 1014 BG**  
**Amsterdam**

**NL**

(740) Dragan Mićunović

(540)

## JOHNNIE WALKER GOLD LABEL

(511)

**33**

Alkoholna pića (osim piva).

---

---

(111) **BAZ 047904** (181) 2014-07-13  
(210) BAZ047904A (220) 2004-07-13  
(151) 2009-04-07

(732) **Diageo Brands B.V.**  
**Molenwerf 10-12, 1014 BG**  
**Amsterdam**

**NL**

(740) Dragan Mićunović

(540)

## BLUE LABEL

(511)

**33**

Alkoholna pića (osim piva).

---

---

(111) **BAZ 047905** (181) 2014-07-13  
(210) BAZ047905A (220) 2004-07-13  
(151) 2009-04-07

(732) **Diageo Brands B.V.**  
**Molenwerf 10-12, 1014 BG**  
**Amsterdam**

**NL**

(740) Dragan Mićunović

(540)

## JOHNNIE WALKER

(511)

**18**

Proizvodi iz klase 18 napravljeni od kože ili imitacije kože; putne torbe; ruksaci (za planinare), kišobrani, naprtnjače, futrole, ranci; novčanici; torbe; opasači; tašne; držači kreditnih kartica; dijelovi i oprema za sve gore navedene robe.

---

---

(111) **BAZ 047906** (181) 2014-07-13  
(210) BAZ047906A (220) 2004-07-13  
(151) 2009-04-07

(732) **Diageo Brands B.V.**  
**Molenwerf 10-12, 1014 BG**  
**Amsterdam**

**NL**

(740) Dragan Mićunović

(540)

## KEEP WALKING

(511)

**33**

Alkoholna pića (osim piva).

(111) **BAZ 047907** (181) 2014-07-13  
 (210) BAZ047907A (220) 2004-07-13  
 (151) 2009-04-07

(732) **Diageo Brands B.V.**  
**Molenwerf 10-12, 1014 BG**  
**Amsterdam**  
**NL**

(740) Dragan Mićunović  
 (540)

## GREEN LABEL

(511)  
**33**  
 Alkoholna pića (osim piva).

(111) **BAZ 047908** (181) 2014-07-13  
 (210) BAZ047908A (220) 2004-07-13  
 (151) 2009-04-07

(732) **Diageo Brands B.V.**  
**Molenwerf 10-12, 1014 BG**  
**Amsterdam**  
**NL**

(740) Dragan Mićunović  
 (540)



(531) 02.01;  
 (511)  
**18**

Proizvodi iz klase 18 napravljeni od kože ili imitacije kože; putne torbe; ruksaci (za planinare), kišobrani, naprtnjače, futrole, ranci; novčanici; torbe; opasači; tašne; držači kreditnih kartica; dijelovi i oprema za sve gore navedene robe.

(111) **BAZ 047909** (181) 2014-07-13  
 (210) BAZ047909A (220) 2004-07-13  
 (151) 2009-04-06

(732) **Diageo Brands B.V.**  
**Molenwerf 10-12, 1014 BG**  
**Amsterdam**  
**NL**

(740) Dragan Mićunović  
 (540)



(531) 02.01;  
 (511)  
**25**  
 Odjeća, obuća i pokrivala za glavu.

(111) **BAZ 047917** (181) 2014-07-15  
 (210) BAZ047917A (220) 2004-07-15  
 (151) 2009-04-29

(732) **HEMOFARM KONCERN A.D.,**  
**farmaceutsko-hemijska industrija**  
**Vršac**  
**Beogradski put bb, 26300 Vršac**  
**RS**

(740) Dr DIANA PROTIĆ-TKALČIĆ  
 (540)

## PRILENAP H

(511)  
**05**  
 Farmaceutski, veterinarski i sanitarni preparati; dijetetske supstance prilagođene za upotrebu u medicini, hrana za bebe; flasteri, materijali za previjanje; materijali za plombiranje zuba, zubarska smola; dezinfekciona sredstva; preparati za uništavanje životinjskih štetočina; fungicidi, herbicidi.

(111) **BAZ 047918** (181) 2014-07-15  
 (210) BAZ047918A (220) 2004-07-15  
 (151) 2009-04-29

(732) **HEMOFARM KONCERN A.D.,  
 farmaceutsko-hemijska industrija  
 Vršac**

**Beogradski put bb, 26300 Vršac  
 RS**

(740) Dr DIANA PROTIĆ-TKALČIĆ

(540)

## NIPIDIN

(511)

**05**

Farmaceutski, veterinarski i sanitarni preparati; dijetetske supstance prilagođene za upotrebu u medicini, hrana za bebe; flasteri, materijali za previjanje; materijali za plombiranje zuba, zubarska smola; dezinfekciona sredstva; preparati za uništavanje životinjskih štetočina; fungicidi, herbicidi.

(111) **BAZ 047920** (181) 2014-07-19  
 (210) BAZ047920A (220) 2004-07-19  
 (151) 2009-04-29

(732) **BENQ CORPORATION  
 157, Shan-Ying Road, Kweishan,  
 Taoyuan**

**TW**

(740) Dr DIANA PROTIĆ-TKALČIĆ

(540)



(531) 27.05;

(511)

**35**

Usluge agencija za kupovinu za treća lica i organizacije; marketing studije i konsultacije; vođenje komercijalnih poslova i konsultantske usluge; grupiranje za račun trećih lica raznih proizvoda radi omogućavanja potrošaču lakšeg uočavanja i kupnje tih proizvoda preko televizijskih prodajnih mjesta i web sajtova; usluge maloprodaje za električne uređaje i elektronske naprave; usluge maloprodaje za fotografskenaprave; prikupljanje i sistematizacija podataka za kompjuterske baze podataka; vođenje kompjuterizovanih datoteka; usluge pretraživanja kompjuterizovanih datoteka; vođenje kompjuterskih baza podataka.

**37**

Instalacija i popravak kompjutera; instalacija kompjuterskih mreža; instalacija i popravak mašina; instalacija i popravak električnih uređaja i opreme; popravak kamera; popravak fotografske opreme; popravak kamkodera; instalacija i popravak telefona i telekomunikacione opreme.

**42**

Kompjuterizovan grafički umjetnički dizajn; programiranje za kompjutere za treća lica; usluge kompjuterske obrade podataka; iznajmljivanje kompjuterskog hardvera; iznajmljivanje prostora na serverima u kompjuterskim mrežama; obezbjeđivanje informacija koje se odnose na sve predhodno navedene usluge preko globalne kompjuterske mreže; kreiranje i održavanje web sajtova za treća lica; dizajniranje web stranica na mreži za treća lica; dizajn industrijskih proizvoda za treća lica; dizajn kompjuterskog hardvera za treća lica; dizajn za pakovanje za treća lica; dizajn integrisanih kola za treća lica; dizajn mikročipova za treća lica; grafički umjetnički dizajn.

(111) **BAZ 047923** (181) 2014-07-19  
 (210) BAZ047923A (220) 2004-07-19  
 (151) 2009-04-17

(732) **Teleste Oyj  
 P.O.Box 323, FI-20101 Turku  
 FI**

(740) "Linea Sušić" d.o.o.

(540)

## TELESTE

(511)

**09**

Oprema i softver za prijem, prenos, obradu i distribuciju analognih i digitalnih signala.

**37**

Servisiranje, popravljavanje i instaliranje opreme za prijem, prenos, obradu i distribuciju analognih i digitalnih signala.

**41**

Usluge obrazovanja i podučavanja u vezi sa opremom i softverom za prijem, prenos, obradu i distribuciju analognih i digitalnih signala.

**42**

Profesionalni konsalting u vezi sa prijemom, prenosom, obradom i distribucijom analognih i digitalnih signala; servisiranje, popravljavanje i instaliranje softvera za prijem, prenos, obradu i distribuciju analognih i digitalnih signala; dizajn softvera za prijem, prenos, obradu i distribuciju analognih i digitalnih signala.

(111) **BAZ 047924** (181) 2014-07-19  
 (210) BAZ047924A (220) 2004-07-19  
 (151) 2009-04-17

(732) **E.R. Squibb & Sons, L.L.C., a  
 Delaware Limited Liability Company**  
**Lawrenceville-Princeton Road,  
 Princeton, New Jersey 08540**  
**US**

(740) "Linea Sušić" d.o.o.  
 (540)



(531) 01.15; 05.01; 05.03;  
 (511)

**05**  
 Medicinski i hirurški zavoji i oblozi; medicinski granularni oblozi; proizvodi za njegu rana, naročito preparati za čišćenje rana, gelovi i tečnosti za hidrataciju rana; sredstva za obradu rana i ispune za rane.

(111) **BAZ 047925** (181) 2014-07-19  
 (210) BAZ047925A (220) 2004-07-19  
 (151) 2009-04-17

(732) **E.R. Squibb & Sons, L.L.C., a  
 Delaware Limited Liability Company**  
**Lawrenceville-Princeton Road,  
 Princeton, New Jersey 08540**  
**US**

(740) "Linea Sušić" d.o.o.  
 (540)

## LITTLE ONES

(511)  
**10**

Medicinski instrumenti i aparati; naročito naprave za ostomiju; naprave za skupljanje urina.

(111) **BAZ 047926** (181) 2014-07-19  
 (210) BAZ047926A (220) 2004-07-19  
 (151) 2009-04-17

(732) **E.R. Squibb & Sons, L.L.C., a  
 Delaware Limited Liability Company**  
**Lawrenceville-Princeton Road,  
 Princeton, New Jersey 08540**  
**US**

(740) "Linea Sušić" d.o.o.  
 (540)

## AQUACEL

(511)  
**05**

Medicinski i hirurški zavoji i oblozi; ispune za rane; zavoji od gaze; proizvodi za njegu rana.

(111) **BAZ 047927** (181) 2014-07-19  
 (210) BAZ047927A (220) 2004-07-19  
 (151) 2009-04-17

(732) **E.R. Squibb & Sons, L.L.C., a  
 Delaware Limited Liability Company**  
**Lawrenceville-Princeton Road,  
 Princeton, New Jersey 08540**  
**US**

(740) "Linea Sušić" d.o.o.  
 (540)

## ESTEEM

(511)  
**10**

Uređaji i naprave za ostomiju, uključujući kese, prirubnice, zaštitne podloge za kožu i dijelove i opremu za njih; kolektori za inkontinentne pacijente i dijelovi i oprema za njih; naprave za urinarnu i fekalnu inkontinenciju.



---

---

(111) **BAZ 047928** (181) 2014-07-19  
(210) BAZ047928A (220) 2004-07-19  
(151) 2009-04-17

(732) **E.R. Squibb & Sons, L.L.C., a  
Delaware Limited Liability Company**  
**Lawrenceville-Princeton Road,  
Princeton, New Jersey 08540**  
**US**

(740) "Linea Sušić" d.o.o.  
(540)

## HYDROFIBER

(511)

**05**

Medicinski i hirurški zavoji i oblozi; flasteri; materijal za previjanje; ispune za rane; zavoji od gaze; proizvodi za njegu rana.

---

---

(111) **BAZ 047929** (181) 2014-07-19  
(210) BAZ047929A (220) 2004-07-19  
(151) 2009-04-17

(732) **E.R. Squibb & Sons, L.L.C., a  
Delaware Limited Liability Company**  
**Lawrenceville-Princeton Road,  
Princeton, New Jersey 08540**  
**US**

(740) "Linea Sušić" d.o.o.  
(540)

## KALTOSTAT

(511)

**05**

Medicinski i hirurški zavoji i oblozi; ispune za rane; materijal za upijanje; hemostatički preparati.

---

---

(111) **BAZ 047934** (181) 2014-07-21  
(210) BAZ047934A (220) 2004-07-21  
(151) 2009-04-29

(732) **IP Holdings LLC**  
**103 Foulk Road, Wilmington, DE  
19803**  
**US**

(740) "INTELBIRO" d.o.o.  
(540)

## JOE BOXER

(511)

**25**

Odjeća, obuća, pokrivala za glavu.

---

---

(111) **BAZ 047938** (181) 2014-07-23  
(210) BAZ047938A (220) 2004-07-23  
(151) 2009-05-05

(732) **Lidl Stiftung & Co. KG**  
**Stiftsbergstrasse 1, D-74167  
Neckarsulm**  
**DE**

(740) Nedim Krilić  
(540)

## WAFFLO BILL

(511)

**30**

Poslastice; kolači; biskviti, vafli, oblande i čokoladne oblande.

---

---

(111) **BAZ 047939** (181) 2014-07-23  
(210) BAZ047939A (220) 2004-07-23  
(151) 2009-04-22

(732) **Lidl Stiftung & Co. KG**  
**Stiftsbergstr. 1, D- 74167  
Neckarsulm**  
**DE**

(740) Nedim Krilić

(540)

**TRISAN**

(511)

**29**

Meso, riba, perad; konzervirano, kuhano i sušeno voće i povrće; gotova jela koja se u osnovi sastoje od svih naprijed spomenutih roba; sve naprijed navedene robe također smrznute.

**30**

Piroške, pizze; sve naprijed navedene robe također smrznute; jestivi led.

(111) **BAZ 047940** (181) 2014-07-23

(210) BAZ047940A (220) 2004-07-23

(151) 2009-04-22

(732) **Lidl Stiftung & Co. KG**  
**Stiftsbergstr. 1, 74167 Neckarsulm**  
**DE**

(740) Nedim Krilić

(540)

**TASTINO**

(511)

**30**

Poslastice; kolači; biskviti, vafli, oblande i čokoladne oblande.

(111) **BAZ 047941** (181) 2014-07-23

(210) BAZ047941A (220) 2004-07-23

(151) 2009-05-05

(732) **Lidl Stiftung & Co. KG**  
**Stiftsbergstr. 1, D- 74167**  
**Neckarsulm**

**DE**

(740) Nedim Krilić

(540)

**SWEETKIDS**

(511)

**30**

Poslastice; čokolada i proizvodi od čokolade, a posebno: čokoladne table i čokoladne bombone; bombone.

(111) **BAZ 047942** (181) 2014-07-23

(210) BAZ047942A (220) 2004-07-23

(151) 2009-05-05

(732) **Lidl Stiftung & Co. KG**  
**Stiftsbergstrasse 1, D-74167**  
**Neckarsulm**

**DE**

(740) Nedim Krilić

(540)

**SWEETHOME**

(511)

**30**

Poslastice; čokolada i proizvodi od čokolade, a posebno: čokoladne table i čokoladne bombone; bombone.

(111) **BAZ 047943** (181) 2014-07-23

(210) BAZ047943A (220) 2004-07-23

(151) 2009-05-05

(732) **Lidl Stiftung & Co. KG**  
**Stiftsbergstr. 1, D- 74167**  
**Neckarsulm**

**DE**

(740) Nedim Krilić

(540)

**SWEETBERG**

(511)

**30**

Poslastice; čokolada i proizvodi od čokolade, a posebno: čokoladne table i čokoladne bombone; bombone.

(111) **BAZ 047944** (181) 2014-07-23  
 (210) BAZ047944A (220) 2004-07-23  
 (151) 2009-05-05

(732) **Lidl Stiftung & Co. KG**  
**Stiftsbergstr. 1, D- 74167**  
**Neckarsulm**

**DE**

(740) Nedim Krilić

(540)

## SUNNY CANDY

(511)

**30**

Poslastice; čokolada i proizvodi od čokolade, a posebno: čokoladne table i čokoladne bombone; bombone.

(111) **BAZ 047945** (181) 2014-07-23  
 (210) BAZ047945A (220) 2004-07-23  
 (151) 2009-04-22

(732) **Lidl Stiftung & Co. KG**  
**Stiftsbergstr. 1, 74167 Neckarsulm**  
**DE**

(740) Nedim Krilić

(540)

## SUNGA

(511)

**30**

Kafa, zamjene za kafu; kakao.

(111) **BAZ 047946** (181) 2014-07-23  
 (210) BAZ047946A (220) 2004-07-23  
 (151) 2009-05-06

(732) **Lidl Stiftung & Co. KG**  
**Stiftsbergstr. 1, D- 74167**  
**Neckarsulm**

**DE**

(740) Nedim Krilić

(540)

## SHARKEY

(511)

**03**

Kozmetika, a posebno: losioni poslije brijanja, pjene za brijanje, kreme za brijanje, gelovi za brijanje; kupke za tuširanje i kupanje; šamponi i proizvodi za njegu kose; paste za zube i nemedicinska sredstva za spiranje i njegu usta; dezodorirajuća sredstva za osobnu upotrebu.

**08**

Nožići za brijanje.

**21**

Električne i ne-električne četkice za zube; zubni konac.

(111) **BAZ 047947** (181) 2014-07-23  
 (210) BAZ047947A (220) 2004-07-23  
 (151) 2009-04-22

(732) **Lidl Stiftung & Co. KG**  
**Stiftsbergstr. 1, 74167 Neckarsulm**  
**DE**

(740) Nedim Krilić

(540)

## SEVENA

(511)

**05**

Sanitarni artikli, posebno: higijenski ulošci za menstruaciju.

**06**

Aluminijska folija.

**16**

Proizvodi od papira, a posebno: papir za domaćinstvo, papirnate vrećice za otpatke, toaletni (higijenski) papir, providne papirnate folije.

**21**

Krpe za čišćenje, posebno krpe od spužve, krpe za domaćinstvo i krpe za pod.

(111) **BAZ 047948** (181) 2014-07-23  
 (210) BAZ047948A (220) 2004-07-23  
 (151) 2009-05-06

(732) **Lidl Stiftung & Co. KG**  
**Stiftsbergstr. 1, D- 74167**  
**Neckarsulm**  
**DE**

(740) Nedim Krilić  
 (540)

## SALITI

(511)

**29**

Proizvodi za grickanje od kikirikija, oraha, lješnika i kašu oraščića, sve osušeno, pečeno, zasoljeno i/ili začinjeno; čips i štapići od krompira, proizvodi od krompira pripravljeni postupkom istiskivanja, prženi kolači od krompira.

**30**

Proizvodi od žitarica i riže; proizvodi za grickanje posebno od kukuruza spravljeni postupkom istiskivanja; kokice, musli (cornflakes).

(111) **BAZ 047949** (181) 2014-07-23  
 (210) BAZ047949A (220) 2004-07-23  
 (151) 2009-04-21

(732) **Lidl Stiftung & Co. KG**  
**Stiftsbergstrasse 1, D-74167**  
**Neckarsulm**  
**DE**

(740) Nedim Krilić  
 (540)

## SAGUARO

(511)

**32**

Bezalkoholna pića, posebno sokovi; sirupi za spravljanje napitaka.

(111) **BAZ 047950** (181) 2014-07-23  
 (210) BAZ047950A (220) 2004-07-23  
 (151) 2009-05-06

(732) **Lidl Stiftung & Co. KG**  
**Stiftsbergstr. 1, D- 74167**  
**Neckarsulm**  
**DE**

(740) Nedim Krilić  
 (540)

## RAYLIGHT

(511)

**03**

Sapuni.

**04**

Goriva, a naročito: ugalj; upaljači vatre za roštilj; svijeće.

**21**

Spužve; krpe izrađene od spužve.

(111) **BAZ 047953** (181) 2014-07-23  
 (210) BAZ047953A (220) 2004-07-23  
 (151) 2009-04-22

(732) **Lidl Stiftung & Co. KG**  
**Stiftsbergstrasse 1, D-74167**  
**Neckarsulm**  
**DE**

(740) Nedim Krilić  
 (540)

## PIKOK

(511)

**29**

Kobasice i konzervirane kobasice; gotova jela spravljena od svih roba obuhvaćenih ovom klasom.

(111) **BAZ 047954** (181) 2014-07-23  
 (210) BAZ047954A (220) 2004-07-23  
 (151) 2009-04-23

(732) **Lidl Stiftung & Co. KG**  
**Stiftsbergstr. 1, D- 74167**  
**Neckarsulm**

**DE**

(740) Nedim Krilić

(540)

## MILSUN

(511)

**29**

Mlijeko i mliječni proizvodi, naročito sir.

(111) **BAZ 047955** (181) 2014-07-23  
 (210) BAZ047955A (220) 2004-07-23  
 (151) 2009-05-07

(732) **Lidl Stiftung & Co. KG**  
**Stiftsbergstr. 1, D- 74167**  
**Neckarsulm**

**DE**

(740) Nedim Krilić

(540)

## LATTI

(511)

**29**

Mlijeko i mliječni proizvodi; deserti obuhvaćeni ovom klasom.

(111) **BAZ 047956** (181) 2014-07-23  
 (210) BAZ047956A (220) 2004-07-23  
 (151) 2009-04-22

(732) **Lidl Stiftung & Co. KG**  
**Stiftsbergstr. 1, D- 74167**  
**Neckarsulm**

**DE**

(740) Nedim Krilić

(540)

## ICEFIELD

(511)

**29**

Meso, riba, perad; konzervirano, kuhano i sušeno voće i povrće; gotova jela koja se u osnovi sastoje od svih naprijed spomenutih roba; sve naprijed navedene robe također smrznute.

**30**

Piroške, pizze; sve naprijed navedene robe također smrznute; jestivi led.

(111) **BAZ 047957** (181) 2014-07-23  
 (210) BAZ047957A (220) 2004-07-23  
 (151) 2009-05-07

(732) **Lidl Stiftung & Co. KG**  
**Stiftsbergstrasse 1, D-74167**  
**Neckarsulm**

**DE**

(740) Nedim Krilić

(540)

## HERD

(511)

**29**

Kobasice, posebno konzervirane kobasice i proizvodi od kobasica.

(111) **BAZ 047958** (181) 2014-07-23  
 (210) BAZ047958A (220) 2004-07-23  
 (151) 2009-05-07

(732) **Lidl Stiftung & Co. KG**  
**Stiftsbergstr. 1, D- 74167**  
**Neckarsulm**

**DE**

(740) Nedim Krilić

(540)

## GARDIS

(511)

**29**

Konzervirano, sušeno i kuhano voće i povrće, od povrća naročito mahunarke; slatki namazi obuhvaćeni ovom klasom.

**30**

Brašno i proizvodi od brašna i žitarica, kao npr. griz, prezle; riža; kvasac, prašak za kolače; vanilin šećer, prirodna soda; arome, posebno aroma limuna; puding, posebno puding od želea; med; slatki namazi obuhvaćeni ovom klasom.

(111) **BAZ 047959** (181) 2014-07-23  
 (210) BAZ047959A (220) 2004-07-23  
 (151) 2009-05-07

(732) **Lidl Stiftung & Co. KG**  
**Stiftsbergstr. 1, D- 74167**  
**Neckarsulm**  
**DE**

(740) Nedim Krilić  
 (540)

## FROTTO

(511)  
**05**  
 Sanitarni artikli, posebno: higijenski ulošci za menstruaciju.

**06**  
 Aluminijska folija.

**16**  
 Proizvodi od papira, a posebno: papir za domaćinstvo, papirnate vrećice za otpatke, toaletni (higijenski) papir, providne papirnate folije.

**21**  
 Krpe za čišćenje, posebno krpe od spužve, krpe za domaćinstvo i krpe za pod.

(111) **BAZ 047961** (181) 2014-07-23  
 (210) BAZ047961A (220) 2004-07-23  
 (151) 2009-05-07

(732) **Lidl Stiftung & Co. KG**  
**Stiftsbergstr. 1, D- 74167**  
**Neckarsulm**  
**DE**

(740) Nedim Krilić  
 (540)

## EL SQUISITO

(511)  
**30**  
 Poslastice; čokolada i proizvodi od čokolade, a posebno: čokoladne table i čokoladne bombone; bombone.

(111) **BAZ 047962** (181) 2014-07-23  
 (210) BAZ047962A (220) 2004-07-23  
 (151) 2009-05-07

(732) **Lidl Stiftung & Co. KG**  
**Stiftsbergstr. 1, D- 74167**  
**Neckarsulm**  
**DE**

(740) Nedim Krilić  
 (540)

## DEVITO

(511)  
**29**  
 Kobasice i konzervirane kobasice; gotova jela pripremljena od svih roba obuhvaćenih ovom klasom.

(111) **BAZ 047963** (181) 2014-07-23  
 (210) BAZ047963A (220) 2004-07-23  
 (151) 2009-05-06

(732) **Lidl Stiftung & Co. KG**  
**Stiftsbergstr. 1, D- 74167**  
**Neckarsulm**  
**DE**

(740) Nedim Krilić  
 (540)

## CONQUESTINA

(511)  
**30**  
 Kava, zamjene za kavu, kakao.

(111) **BAZ 047964** (181) 2014-07-23  
 (210) BAZ047964A (220) 2004-07-23  
 (151) 2009-05-06

(732) **Lidl Stiftung & Co. KG**  
**Stiftsbergstr. 1, D- 74167**  
**Neckarsulm**  
**DE**

(740) Nedim Krilić



(540)

**CLEFFEKT**

(511)

**03**

Deterdženti i preparati za čišćenje, u vidu praška i tečnosti; višenamjenska sredstva za čišćenje; sredstva za čišćenje toaleta, posebno toaletno kamenje; preparati za ribanje, u vidu praška i mlijeka za ribanje.

**11**

Raspršivači sredstava za čišćenje toaleta i sredstava za čišćenje u domaćinstvu.

(111) **BAZ 047965** (181) 2014-07-23

(210) BAZ047965A (220) 2004-07-23

(151) 2009-05-06

(732) **Lidl Stiftung & Co. KG**

**Stiftsbergstr. 1, D- 74167  
Neckarsulm**

**DE**

(740) Nedim Krilić

(540)

**BALU**

(511)

**05**

Sanitarni artikli, posebno: higijenski ulošci za menstruaciju.

**06**

Aluminijska folija.

**16**

Proizvodi od papira, a posebno: papir za domaćinstvo, papirnate vrećice za otpatke, toaletni (higijenski) papir, providne papirnate folije.

**21**

Krpe za čišćenje, posebno krpe od spužve, krpe za domaćinstvo i krpe za pod.

(111) **BAZ 047966** (181) 2014-07-23

(210) BAZ047966A (220) 2004-07-23

(151) 2009-04-14

(732) **Lidl Stiftung & Co. KG**

**Stiftsbergstrasse 1, D-74167  
Neckarsulm**

**DE**

(740) Nedim Krilić

(540)

**AQUATICA**

(511)

**03**

Sapuni.

**04**

Goriva, a naročito: ugalj; upaljači vatre za roštilj; svijeće.

**21**

Spužve; krpe izrađene od spužve.

(111) **BAZ 047968** (181) 2014-07-23

(210) BAZ047968A (220) 2004-07-23

(151) 2009-05-07

(732) **Lidl Stiftung & Co. KG**

**Stiftsbergstrasse 1, D-74167  
Neckarsulm**

**DE**

(740) Nedim Krilić

(540)

**GREENDE**

(511)

**05**

Sanitarni artikli, posebno: higijenski ulošci za menstruaciju.

**06**

Aluminijska folija.

**16**

Proizvodi od papira, a posebno: papir za domaćinstvo, papirnate vrećice za otpatke, toaletni (higijenski) papir, providne papirnate folije.

**21**

Krpe za čišćenje, posebno krpe od spužve, krpe za domaćinstvo i krpe za pod.

(111) **BAZ 047969** (181) 2014-07-26  
 (210) BAZ047969A (220) 2004-07-26  
 (151) 2009-05-12

(732) **Barlan B-H d.o.o.**  
**Mostarsko raskršće bb, Hadžići**  
**BA**

(740) "ŽIVKO MIJATOVIĆ & PARTNERS" d.o.o.  
 Sarajevo

(540)

## SKRIVENO BLAGO PLANINA

(511)

**32**

Pivo; mineralne, izvorske i gazirane vode te ostala bezalkoholna pića; voćni napici i voćni sokovi; sirupi i ostali pripravci za pripremu napitaka.

(111) **BAZ 047972** (181) 2014-07-28  
 (210) BAZ047972A (220) 2004-07-28  
 (151) 2009-04-07

(732) **American-Cigarette Company**  
**(Overseas) Limited**  
**Zaehlerweg 4, CH-6300 Zug**  
**CH**

(740) "ŽIVKO MIJATOVIĆ & PARTNERS" d.o.o.  
 Sarajevo

(591) lila, žuta, bijela

(540)



(531) 05.03; 27.05; 29.01;

**34**

Cigarete, duvan, duvanski proizvodi, artikli za pušače, šibice, upaljači.

(111) **BAZ 047973** (181) 2014-07-28  
 (210) BAZ047973A (220) 2004-07-28  
 (151) 2009-04-07

(732) **American-Cigarette Company**  
**(Overseas) Limited**  
**Zaehlerweg 4, CH-6300 Zug**  
**CH**

(740) "ŽIVKO MIJATOVIĆ & PARTNERS" d.o.o.  
 Sarajevo

(591) plava, žuta, bijela

(540)



(531) 05.03; 27.05; 29.01;

(511)

**34**

Cigarete, duvan, duvanski proizvodi, artikli za pušače, šibice, upaljači.

(111) **BAZ 047974** (181) 2014-07-28  
 (210) BAZ047974A (220) 2004-07-28  
 (151) 2009-04-07

(732) **American-Cigarette Company**  
**(Overseas) Limited**  
**Zaehlerweg 4, CH-6300 Zug**  
**CH**

(740) "ŽIVKO MIJATOVIĆ & PARTNERS" d.o.o.  
 Sarajevo

(591) zelena, žuta, bijela

(540)



(531) 05.03; 27.05; 29.01;

(511)

**34**

Cigarete, duvan, duvanski proizvodi, artikli za pušače, šibice, upaljači.

(531) 06.01; 26.01;

(511)

**36**

Osiguranje; finansijski poslovi; monetarni poslovi i upravljanje nekretninama, a posebno: zaključivanje (potpisivanje) osiguranja, administrativne i agencijske usluge u oblastima osiguranja života, imovine i nezgoda, oštećenja, osiguranja na duži rok i premija; usluge mirovinskih fondova i usluge upravljanja u vezi sa planiranjem umirovljenja, naime: investiranje mirovina i umirovljeničkih fondova za druge, te administriranje u vezi sa mirovinama i umirovljeničkim planiranjem za uposlenike; osnivanje fondova i jedinica investicijsko-trustovnog posredovanja (mešetarenja), distributivne i investicijske usluge; savjetodavne usluge i usluge upravljanja u vezi sa investiranjem; usluge upravljanja u vezi sa zaostavštinom; usluge finansijskog planiranja; usluge bankovnog investiranja; usluge bankovnog poslovanja; konzultantske usluge oko investiranja; usluge investicijskog posredovanja (mešetarenja); posredovanje (mešetarenje) na burzi i posredničke usluge oko zaključenja tih poslova; posredovanje (mešetarenje) u robnom prometu i posredničke usluge oko zaključenja tih poslova; usluge službi za kreditne kartice i službi za kartice dugovanja (debit kartice); usluge planiranja finansijskih i poreskih poslova, te poslova oko nekretnina; pribavljanje finansijskih i osigurateljskih informacija, te informacija u vezi sa upravljanjem nekretninama elektronskim sredstvima; finansijske usluge u vezi sa zajmovima; usluge davanja zajmova uz zalog; usluge zajmova za domaćinstvo; konzultacijske usluge u vezi sa investicijama; usluge posredovanja u vezi sa upravljanjem nekretninama; usluge lizinga i upravljanja u vezi sa nekretninama; usluge investiranja u vezi sa upravljanjem nekretninama; usluge istraživanja u oblastima financija, osiguranja i upravljanja nekretninama; usluge administriranja, osiguranja i marketinga u vezi sa fondovima za upravljanje nekretninama; upravljanje investicijama u vezi sa nekretninama u ime investitora koji je u istim - treća strana; usluge franšizinga u poslovima posredovanja u vezi sa nekretninama.

(111) **BAZ 047975** (181) 2014-08-02

(210) BAZ047975A (220) 2004-08-02

(151) 2009-04-07

(732) **The Prudential Insurance  
Company of America**

**751 Broad Street, Newark, New  
Jersey**

**US**

(740) Nedim Krilić

(540)



(111) **BAZ 047976** (181) 2014-08-02  
 (210) BAZ047976A (220) 2004-08-02  
 (151) 2009-04-07

(732) **The Prudential Insurance  
 Company of America**  
**751 Broad Street, Newark, New  
 Jersey**  
**US**

(740) Nedim Krilić  
 (540)

## PRAMERICA

(511)

### 36

Osiguranje; finansijski poslovi; monetarni poslovi i upravljanje nekretninama, a posebno: zaključivanje (potpisivanje) osiguranja, administrativne i agencijske usluge u oblastima osiguranja života, imovine i nezgoda, oštećenja, osiguranja na duži rok i premija; usluge mirovinskih fondova i usluge upravljanja u vezi sa planiranjem umirovljenja, naime: investiranje mirovina i umirovljeničkih fondova za druge, te administriranje u vezi sa mirovinama i umirovljeničkim planiranjem za uposlenike; osnivanje fondova i jedinica investicijsko-trustovnog posredovanja (mešetarenja), distributivne i investicijske usluge; savjetodavne usluge i usluge upravljanja u vezi sa investiranjem; usluge upravljanja u vezi sa zaostavštinom; usluge finansijskog planiranja; usluge bankovnog investiranja; usluge bankovnog poslovanja; konzultantske usluge oko investiranja; usluge investicijskog posredovanja (mešetarenja); posredovanje (mešetarenje) na burzi i posredničke usluge oko zaključenja tih poslova; posredovanje (mešetarenje) u robnom prometu i posredničke usluge oko zaključenja tih poslova; usluge službi za kreditne kartice i službi za kartice dugovanja (debit kartice); usluge planiranja finansijskih i poreskih poslova, te poslova oko nekretnina; pribavljanje finansijskih i osigurateljskih informacija, te informacija u vezi sa upravljanjem nekretninama elektronskim sredstvima; finansijske usluge u vezi sa zajmovima; usluge davanja zajmova uz zalog; usluge zajmova za domaćinstvo; konzultacijske usluge u vezi sa investicijama; usluge posredovanja u vezi sa upravljanjem nekretninama; usluge lizinga i upravljanja u vezi sa nekretninama; usluge investiranja u vezi sa upravljanjem nekretninama; usluge istraživanja u oblastima financija, osiguranja i upravljanja nekretninama; usluge administriranja, osiguranja i marketinga u vezi sa fondovima za upravljanje nekretninama; upravljanje investicijama u vezi sa nekretninama u ime investitora koji je u istim - treća strana; usluge franšizinga u poslovima posredovanja u vezi sa nekretninama.

(111) **BAZ 047977** (181) 2014-08-02  
 (210) BAZ047977A (220) 2004-08-02  
 (151) 2009-04-07

(732) **The Prudential Insurance  
 Company of America**  
**751 Broad Street, Newark, New  
 Jersey**  
**US**

(740) Nedim Krilić  
 (540)

## PRICOA

(511)

### 36

Osiguranje; finansijski poslovi; monetarni poslovi i upravljanje nekretninama, a posebno: zaključivanje (potpisivanje) osiguranja, administrativne i agencijske usluge u oblastima osiguranja života, imovine i nezgoda, oštećenja, osiguranja na duži rok i premija; usluge mirovinskih fondova i usluge upravljanja u vezi sa planiranjem umirovljenja, naime: investiranje mirovina i umirovljeničkih fondova za druge, te administriranje u vezi sa mirovinama i umirovljeničkim planiranjem za uposlenike; osnivanje fondova i jedinica investicijsko-trustovnog posredovanja (mešetarenja), distributivne i investicijske usluge; savjetodavne usluge i usluge upravljanja u vezi sa investiranjem; usluge upravljanja u vezi sa zaostavštinom; usluge finansijskog planiranja; usluge bankovnog investiranja; usluge bankovnog poslovanja; konzultantske usluge oko investiranja; usluge investicijskog posredovanja (mešetarenja); posredovanje (mešetarenje) na burzi i posredničke usluge oko zaključenja tih poslova; posredovanje (mešetarenje) u robnom prometu i posredničke usluge oko zaključenja tih poslova; usluge službi za kreditne kartice i službi za kartice dugovanja (debit kartice); usluge planiranja finansijskih i poreskih poslova, te poslova oko nekretnina; pribavljanje finansijskih i osigurateljskih informacija, te informacija u vezi sa upravljanjem nekretninama elektronskim sredstvima; finansijske usluge u vezi sa zajmovima; usluge davanja zajmova uz zalog; usluge zajmova za domaćinstvo; konzultacijske usluge u vezi sa investicijama; usluge posredovanja u vezi sa upravljanjem nekretninama; usluge lizinga i upravljanja u vezi sa nekretninama; usluge investiranja u vezi sa upravljanjem nekretninama; usluge istraživanja u oblastima financija, osiguranja i upravljanja nekretninama; usluge administriranja, osiguranja i marketinga u vezi sa fondovima za upravljanje nekretninama; upravljanje investicijama u vezi sa nekretninama u ime investitora koji je u istim - treća strana; usluge franšizinga u poslovima posredovanja u vezi sa nekretninama.

(111) **BAZ 047982** (181) 2014-08-02  
 (210) BAZ047982A (220) 2004-08-02  
 (151) 2009-04-09

(732) **Farmaceutsko-hemijska industrija  
 "ZDRAVLJE" Akcionarsko društvo**  
**Ul. Vlajkova 199, Leskovac 16000**  
**YU**

(740) Dragan Mićunović  
 (540)

## ALPHAPRES

(511)

**05**

Farmaceutski proizvodi.

(111) **BAZ 047987** (181) 2014-08-04  
 (210) BAZ047987A (220) 2004-08-04  
 (151) 2009-04-22

(732) **Kraft Foods Schweiz Holding AG**  
**Bellerivestrasse 203, 8008 Zürich**  
**CH**

(740) "INTELBIRO" d.o.o.  
 (540)



(531) 26.03; 27.05;

(511)

**30**

Kakao, čokolada, napici na bazi kakaa, napici na bazi čokolade i pripravci za takve napitke, peciva, poslastice i slatkiši, naročito šećerne i čokoladne poslastice, proizvodi od tijesta, proizvodi od žitarica, ledeni prehrambeni proizvodi.

(111) **BAZ 047988** (181) 2014-08-05  
 (210) BAZ047988A (220) 2004-08-05  
 (151) 2009-04-27

(732) **Chevron Intellectual Property LLC**  
**(Delaware limited liability company)**  
**6001 Bollinger Canyon Road, San**  
**Ramon, California 94583**

**US**

(740) Dr DIANA PROTIĆ-TKALČIĆ  
 (540)

## RYKON

(511)

**04**

Industrijska ulja i masti (koja nisu jestiva ulja i masti i eterična ulja); sredstva za podmazivanje; proizvodi za vezanje i upijanje prašine; goriva (uključujući goriva za motore) i rasvjetne tvari; svijeće, dugačke tanke svijeće voštanice, svjeće (dušice) i fitilji za osvjetljavanje.

(111) **BAZ 047989** (181) 2014-08-05  
 (210) BAZ047989A (220) 2004-08-05  
 (151) 2009-05-19

(732) **Chevron Intellectual Property LLC**  
**(Delaware limited liability company)**  
**6001 Bollinger Canyon Road, San**  
**Ramon, California 94583**

**US**

(740) Dr DIANA PROTIĆ-TKALČIĆ  
 (540)

## DURA-LITH

(511)

**04**

Industrijska ulja i masti (koja nisu jestiva ulja i masti i eterična ulja); sredstva za podmazivanje; proizvodi za vezanje i upijanje prašine; goriva (uključujući goriva za motore) i rasvjetne tvari; svijeće, dugačke tanke svijeće voštanice, svjeće (dušice) i fitilji za osvjetljavanje.

(111) **BAZ 047991** (181) 2014-08-05  
 (210) BAZ047991A (220) 2004-08-05  
 (151) 2009-06-18  
 (300) HR  
 2004-03-12  
 Z20040416 A  
 (732) **BADEL 1862 d.d. vina, alkoholna i bezalkoholna pića**  
**Vlaška 116, 10000 Zagreb**  
**HR**  
 (740) "ŽIVKO MIJATOVIĆ & PARTNERS" d.o.o.  
 Sarajevo  
 (591) crvena, žuta, crna, zlatna  
 (540)



(531) 19.07; 24.05; 27.05; 29.01;  
 (511)  
**33**  
 Alkoholna pića , naime brandy.

(111) **BAZ 047992** (181) 2014-08-05  
 (210) BAZ047992A (220) 2004-08-05  
 (151) 2009-06-18  
 (300) HR  
 2004-03-12  
 Z20040417 A  
 (732) **BADEL 1862 d.d. vina, alkoholna i bezalkoholna pića**  
**Vlaška 116, 10000 Zagreb**  
**HR**  
 (740) "ŽIVKO MIJATOVIĆ & PARTNERS" d.o.o.  
 Sarajevo  
 (591) crvena, žuta, crna, zlatna  
 (540)

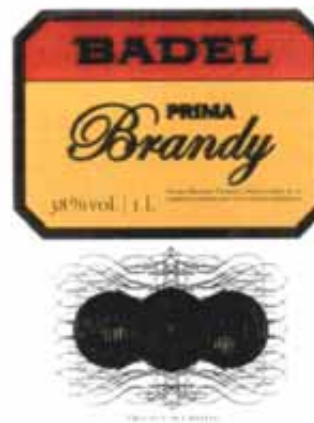

(531) 24.05; 25.01; 26.05; 26.04; 27.05; 29.01;  
 (511)  
**33**  
 Alkoholna pića (osim piva).

(111) **BAZ 059363** (181) 2015-12-06 (540)  
 (210) BAZ059363A (220) 2005-12-06  
 (151) 2009-04-06

(732) **Invista Technologies S.a.r.l.**  
**Talstrasse 80, 8001 Zurich**  
**CH**

(740) Dragan Mićunović  
 (540)



## TACTEL

(511)  
**22**  
 Tapetarski materijali za punjenje, sirovi vlaknasti materijali.  
**23**  
 Niti, pređe.

(531) 04.03.; 27.05; 29.01;

(511)

**13**  
 Eksploziv, sredstva za vatromet; pirotehnički proizvodi;  
 vatromet (sredstva za vatromet).

**28**

Petarde (bomboni petarde); praskavi detonatori (igračke).

**39**

Prijevoz; pakiranje i skladištenje proizvoda; ambalažiranje  
 proizvoda; isporuka (distribucija) proizvoda; isporuka  
 (distribucija) robe; isporuka proizvoda naručenih putem  
 pošte.

(111) **BAZ 059433** (181) 2015-12-21  
 (210) BAZ059433A (220) 2005-12-21  
 (151) 2009-03-25

(732) **Belupo, lijekovi i kozmetika, d.d.**  
**Danica 5, 48000 Koprivnica**  
**HR**

(740) "INTELBIRO" d.o.o.  
 (540)

## KLOPIDEX

(511)  
**05**  
 Farmaceutski proizvodi, kardio-vaskularni lijekovi.

(111) **BAZ 0610734** (181) 2016-12-21  
 (210) BAZ0610734A (220) 2006-12-21  
 (151) 2009-04-06

(732) **MAKROPROMET AD**  
**ul. Bregalnička bb, 2000 Štip**  
**MK**

(740) Dragan Mićunović  
 (540)

## BAZOOKA

(111) **BAZ 0610425** (181) 2016-09-29  
 (210) BAZ0610425A (220) 2006-09-29  
 (151) 2009-03-26

(732) **MIRNOVEC d.o.o.**  
**Blizne Gomile bb, 88260 Čitluk**  
**BA**

(740) "INTELBIRO" d.o.o.  
 (591) ciklama, ljubičasta, žuta, crna, zelena, bijela,  
 narandžasta

(511)

**29**

Voćni želei; mliječni proizvodi.

**30**

Bomboni, lizala; karamele; guma za žvakanje (ne za  
 medicinske upotrebe); slastice; voćno tijesto (slastica);  
 gumeni bomboni.



(111) **BAZ 069984** (181) 2016-05-11  
 (210) BAZ069984A (220) 2006-05-11  
 (151) 2009-06-11

(732) **Bandex Verwaltungs-GmbH**  
**Industriezone 6, A-6832 Sulz-Röthis**  
**AT**

(740) Dragan Mićunović

(540)

## RUFFLETTE

(511)

**20**

Viseći dijelovi za zavjese, napravljeni od običnog metala ili lijevanih plastičnih materijala, dodaci za zavjese i žaluzine uključujući metalne i plastične tračnice, kuke, žlijebove držača, valjke i vrpce za povlačenje zavjese, šipke i štapovi.

**24**

Komadi platna za pravljenje zavjesa, žaluzina i draperija, draperije i žaluzine; trake za obrubljivanje zavjesa napravljene od pamuka.

**26**

Trake za obrubljivanje zavjesa, trake za pravljenje nabora, ljestvičaste trake za venecijaner žaluzine, remen kao uske tkanine, trakice i ukrasi, sve napravljeno od tekstilnih materijala ili plastike ili njihove kombinacije; niti za ukrase i mašine, sve što spada u sitnu tekstilnu robu.

(111) **BAZ 0710954** (181) 2017-03-16  
 (210) BAZ0710954A (220) 2007-03-16  
 (151) 2009-04-23

(732) **Wm. WRIGLEY Jr. Company**  
**410 North Michigan Avenue,**  
**Chicago, IL 60611**  
**US**

(740) "ŽIVKO MIJATOVIĆ & PARTNERS" d.o.o.  
 Sarajevo

(540)

## WINTERFROST

(511)

**30**

Poslastice, uključujući žvalaće gume, pjenaste gume, slatkiše i mentol bombone.

(111) **BAZ 0710966** (181) 2017-03-22  
 (210) BAZ0710966A (220) 2007-03-22  
 (151) 2009-04-15

(732) **MIRNOVEC d.o.o.**  
**Blizne Gomile bb, 88260 Čitluk**  
**BA**

(740) "INTELBIRO" d.o.o.

(591) crna, narandžasta, bijela, crvena, crna, smeđa

(540)



(531) 03.01; 25.01; 27.05; 29.01;

(511)

**13**

Eksploziv; sredstva za vatromet; pirotehnički proizvodi; vatromet (sredstva za vatromet).

**28**

Petarde; praskavi detonatori (igračke).

**39**

Prijevoz; pakiranje i skladištenje proizvoda; ambalažiranje proizvoda; isporuka (distribucija) robe; isporuka proizvoda naručenih putem pošte.

(111) **BAZ 0711000** (181) 2017-03-27  
 (210) BAZ0711000A (220) 2007-03-27  
 (151) 2009-04-10

(732) **TELOPTIC d.o.o Sarajevo**  
**Sarajevo, Mostarsko raskršće bb,**  
**Hadžići**  
**BA**

(740) "STAM" d.o.o.

(540)



(531) 07.01; 27.05;

(511)

**01**

Kemijski proizvodi za industriju, znanost, fotografsku djelatnost; ratarstvo, povrtlarstvo i šumarstvo; sirova umjetna smola, sirova plastika; gnojivo za zemlju; mješavine za gašenje požara; preparati za kaljenje, zavarivanje i lemljenje metala; kemijski proizvodi za konzerviranje hrane; sredstva za štavljenje kože; ljepila (ljepljive tvari), namjenjene za industriju.

**02**

Boje, lakovi i glazure; zaštite od hrđe te od propadanja i truljenja drva; tvari za bojanje; nagrizajuće tvari; prirodne sirove smole; metali u listovima i u prahu za slikare, dekoratere, tiskare i umjetnike.

**03**

Preparati za bijeljenje i ostale tvari za pranje rublja; preparati za čišćenje, poliranje, odmašćivanje i struganje; sapuni; parfimerijski proizvodi, eterična ulja, kozmetički proizvodi, losioni za kosu; proizvodi za njegu zubi.

**04**

Industrijska ulja i masti; sredstva za podmazivanje; proizvodi za upijanje, vlaženje i vezanje prašine; goriva (uključujući benzin za motore) i rasvjetne tvari; svijeće, stijenjevi za rasvjetu.

**05**

Farmaceutski i veterinarski proizvodi; higijenski proizvodi za upotrebu u medicini; dijetne tvari za medicinske potrebe, hrana za dojenčad; flasteri, materijal za previjanje; materijal za plomiranje zubi i za zubne otiske; dezinfekcija sredstava; proizvodi za uništavanje životinjskih štetočina; fungicidi, herbicidi.

**06**

Farmaceutski i veterinarski proizvodi; higijenski proizvodi za upotrebu u medicini; dijetne tvari za medicinske potrebe, hrana za dojenčad; flasteri, materijal za previjanje; materijal za plomiranje zubi i za zubne otiske; dezinfekcija sredstava; proizvodi za uništavanje životinjskih štetočina; fungicidi, herbicidi.

**07**

Strojevi i alatni strojevi; motori (osim motora za kopnena vozila); spojke, prijenosni uređaji (osim onih za kopnena vozila); poljoprivredne naprave osim onih koji se pokreću ručno; inkubatori za jaja.

**08**

Ručni alati i sprave s ručnim pokretanjem; noževi, vilice i žlice; hladno oružje; mehaničke i električne sprave za brijanje.

**09**

Znanstveni, nautički, geodetski, fotografski, kinematografski i optički aparati i instrumenti kao i aparati i instrumenti za vaganje, mjerenje, signalizaciju, kontrolu (inspekciju), za pomoć (spašavanje) i za obuku; aparati i instrumenti za vođenje, distribuiranje, transformiranje, akumuliranje, podešavanje ili upravljanje električne struje; aparati za snimanje, prijenos, reprodukciju zvuka ili slika; magnetne podloge za snimanje, akustičke ploče; automati i mehanizmi za automatske uređaje koji se pokreću uz prethodno ubacivanje kovanica; registraske blagajne, računari, oprema za obradu podataka i računala; uređaji za gašenje požara.

**10**

Kirurški, medicinski zubarski i veterinarski, aparati i instrumenti; umjetni udovi, oči i zubi; ortopedski proizvodi; pribor za šivanje rana.

**11**

Uređaji za rasvjetu, grijanje, proizvodnju pare, kuhanje, hlađenje, sušenje, ventilaciju vodoopskrbu i sanitarna oprema.

**12**

Vozila, uređaji za kretanje po zemlji ili po zraku.

**13**

Vatreno oružje; streljivo i projektili; eksplozivni; sredstva za vatromete.

**14**

Plemeniti metali i njihove legure i proizvodi od tih metala ili obloženi tim metalima, koji nisu obuhvaćeni drugim razredima; pravi i lažni nakit, drago kamenje; urarski proizvodi i kronometrički instrumenti.

**15**

Glazbala.

**16**

Papir, karton i proizvodi od tih materijala koji nisu obuhvaćeni drugim razredima; tiskarski proizvodi; proizvodi za uvezivanje knjiga; fotografije; pribor za pisanje; ljepila (ljepljive tvari za papirne proizvode ili za kućanstvo); slikarski pribor; kistovi; pisači strojevi i uredski pribor (osim namještaja); oprema za nastavu i obuku (osim aparata); plastični materijali za ambalažu (koji nisu obuhvaćeni drugim razredima); tiskarska slova; klišeji.

**17**

Guma, gutaperka, biljna smola, azbest, tinjac i proizvodi od tih materijala koji nisu obuhvaćeni drugim razredima; proizvodi od polupreradene plastike; materijali za nepropusno zatvaranje, za brtvljenje i za izolaciju; nemetalne savitljive cijevi.

**18**

Koža, imitacija kože, proizvodi od tih materijala koji nisu obuhvaćeni drugim razredima; životinjske kože; kovčezi i torbe; kišobrani, suncobrani i štapovi za hodanje; bičevi i sedlarsko remenarski proizvodi.

**19**

Nemetalni građevinski materijali; krute nemetalne cijevi za gradnju; asfalt, katran i bitumen (smola); nemetalne prenosive konstrukcije; nemetalni spomenici.

**20**

Namještaj, zrcala, okviri; proizvodi koji nisu obuhvaćeni drugim razredima, od drva, pluta, trske, šiblja, rožine, kosti bjelokosti, usovine, kornjačevine, ambre, sedefa, morske zgure (stive), nadomjesci svih tih materijala ili plastični proizvodi.

**21**

Pribor i posuđe za kućanstvo ili za kuhinju (koji nisu od plemenitih metala niti su presvućeni plemenitim metalom); češljevi i spužve; četke (osim kistova); materijali za četke; pribor za čišćenje; žice za struganje parketa; sirovo ili poluobrađeno staklo (osim građevinskog stakla); stakleni proizvodi, porculanski i keramički proizvodi koji nisu obuhvaćeni drugim razredima.

**22**

Konopci, uzice, mreže, šatori, cerade, jedra, vreće, (koji nisu obuhvaćeni drugim razredima); materijali za punjenje (nabijanje) (osim gume i plastike); sirovi vlaknasti, tekstilni materijali.

**23**

Konac za tekstilnu upotrebu.

**24**

Tkanine i tekstilni proizvodi koji nisu obuhvaćeni drugim razredima; pokrivači za krevete i stolove.

**25**

Odjeća, obuća, pokrivala za glavu.

**26**

Čipka, vez, vrpce i uzice; puceta, kukice i omčice, pribadače i igle; umjetno cvijeće.

**27**

Sagovi, prostirači, strunjače, linoleumi i ostali pokrivači za podove; netekstilne zidne tapete.

**28**

Igre i igračke; gimnastički i sportski predmeti koji nisu obuhvaćeni drugim razredima; ukrasi za božićna drvca.

**29**

Meso, riba, perad i divljač; mesni ekstrakti; konzervirano, sušeno i kuhano voće i povrće; hladetina (želei), džemovi, kompoti; jaja, mlijeko i mliječni proizvodi; jestiva ulja i masti.

**30**

Kava, čaj, kakao, šećer, riža, taipoka, sago, nadomjesci kave; brašno i proizvodi od žitarica, kruh, kolači, slastice; bomboni; sladoled; med, sirup od melase; kvasac, prašak za dizanje; sol, slačica (senf); ocat, umaci (začini) mirodije; led za hlađenje.

**31**

Poljoprivredni, povrtlarski, šumski proizvodi i bobice, koji nisu obuhvaćeni drugim razredima; žive životinje; svježe voće i povrće; sjeme, prirodne biljke i cvijeće; hrana za životinje; slad.

**32**

Pivo; mineralne i gazirane vode te ostala bezalkoholna pića; voćni napici i voćni sokovi; sirupi i ostali preparati za pripremanje napitaka.

**33**

Alkoholna pića (osim piva).

**34**

Duhan; pribor za pušaće; šibice.

**35**

Oglašavanje i reklamiranje; vođenje komercijalnih poslova; komercijalna administracija; uredski poslovi.

**36**

Osiguranje; finansijski poslovi; monetarni poslovi; upravljanje nekretninama.

**37**

Izgradanja; popravci; usluge postavljanja.

**38**

Telekomunikacije.

**39**

Prijevoz; ambalažiranje i uskladištenje proizvoda; organiziranje putovanja.

**40**

Obrada materijala.

**41**

Obuka; stručno osposobljavanje; rasonoda; sportske i kulturne djelatnosti.

**42**

Znanstvene i tehnološke usluge kao i pripadajuće usluge istraživanja i koncepcije; usluge industrijskih analiza i istraživanja; koncepcija i razvoj računala i računalnih programa.

**43**

Usluge okrepe (hranjenje); privremeno primanje na stan.

**44**

Medicinske usluge; veterinarske usluge; higijenska njega i njega ljepote za ljude ili za životinje; poljoprivredne, povrtlarske i šumarske usluge.

**45**

Osobne i društvene usluge namjenjene za zadovoljenje ljudskih potreba; usluge sigurnosti za zaštitu imovine i ljudi; pravne usluge.

(111) **BAZ 0711218** (181) 2017-05-24  
 (210) BAZ0711218A (220) 2007-05-24  
 (151) 2009-06-22  
 (300) IL  
 2007-04-22  
 199581 199582  
 (732) **Strauss Group Ltd.**  
**49 Hasivim St. Petach Tikva, 49517**  
**IL**  
 (740) BRANKO V. MARIĆ  
 (591) crvena, plava, zelena, narandžasta  
 (540)



(531) 05.5; 27.05;

(511)

**29**

Konzervirano, sušeno, obrađeno i kuhano voće i povrće, džemovi, pripremljene mješavine od kuhanog ili svježeg voća i povrća, kompoti, mlijeko i mliječni proizvodi, jestiva ulja i masti, salate, kuhani prehrambeni proizvodi.

**30**

Kafa, kakao, šećer, nadomjesci kafe, brašno i proizvodi od žitarica, kolači, slastice, sladoled, med, umaci (začini), mirođije.

(111) **BAZ 0711487** (181) 2017-08-06  
 (210) BAZ0711487A (220) 2007-08-06  
 (151) 2009-05-19

(732) **“Dukat” d.o.o. za trgovinu, Banja Luka**  
**UI. Njegoševa 97, 78000 Banja Luka**  
**BA**

(740) IGOR SJERIKOV

(591) crvena, bijela

(540)

(531) 27.05; 29.01;

(511)

**03**

Preparati za čišćenje, poliranje, odmaščivanje i struganje.

**17**

Proizvodi od poluobrađene plastike.

**21**

Pribor i posuđe za domaćinstvo ili kuhinju (koji nisu od plemenitih metala niti su presvučeni plemenitim metalom); češljevi i spužve; pribor za čišćenje-krpe za čišćenje; žica za struganje parketa.

(111) **BAZ 0711488** (181) 2017-08-06  
 (210) BAZ0711488A (220) 2007-08-06  
 (151) 2009-05-19  
 (732) **“Dukat” d.o.o. za trgovinu, Banja Luka**  
**Ul. Njogoševa 97, 78000 Banja Luka**  
**BA**  
 (740) IGOR SJERIKOV  
 (591) crvena, nijanse plave, bijela  
 (540)



(531) 26.04; 27.05; 29.01;

(511)

### 03

Preparati za čišćenje, poliranje, odmaščivanje i struganje.

### 17

Proizvodi od poluobrađene plastike.

### 21

Pribor i posuđe za domaćinstvo ili kuhinju (koji nisu od plemenitih metala niti su presvučeni plemenitim metalom); češljevi i spužve; pribor za čišćenje-krpe za čišćenje; žica za struganje parketa.

(111) **BAZ 0711513** (181) 2017-08-10  
 (210) BAZ0711513A (220) 2007-08-10  
 (151) 2009-05-20  
 (732) **BIHPAK Asocijacija za upravljanje ambalažnim otpadom**  
**Mostarsko raskršće bb, 71000 Sarajevo**  
**BA**  
 (740) BRANKO V. MARIĆ  
 (540)

## BIHPAK

(531)

(511)

### 06

Obični metali i njihove legure; metalni građevinski materijali; metalne prenosne građe-vine; materijali od metala za železničke šine; neelektrične žice i kablovi od običnog metala; bravarski proizvodi; mali metalni gvoždarski proizvodi; cevčice i cevi od metala; sefovi; proizvodi od običnih metala koji nisu uključeni u druge klase; rude.

### 16

Hartija, karton i proizvodi od njih, koji nisu uključeni u druge klase; štampane stvari; knjigovezački materijal; fotografije; kancelar-ijski materijal; lepila za kancelarijske i kućne potrebe; umetnički materijali; kičice; pisaće mašine i kancelarijski rekviziti (izuzev nameštaja); materijali za obuku i nastavu (izuzev aparata); plastični materijal za pakovanje (koji nije uključen u druge klase); štamparska slova; klišeji.

### 17

Guma, gutaperka, kaučuk, azbest, liskun i proizvodi napravljeni od ovih materijala koji nisu uključeni u druge klase; polupreradeni plastični proizvodi; materijali za podbijanje (podloške), zaptivanje i izolovanje; savitljive nemetalne cevi.

### 35

Oglašavanje; vođenje poslova; poslovno upravljanje; kancelarijski poslovi.

### 39

Transportne usluge; pakovanje i skladištenje robe; organizovanje putovanja.

### 41

Obrazovne usluge; pripremanje obuke; razonoda; sportske i kulturne aktivnosti.

### 42

Naučne i tehnološke usluge i istraživanje i projektovanje u vezi navedenih usluga; usluge industrijske analize i istraživanja; projektovanje i razvoj kompjuterskog hardvera i softvera.

(111) **BAZ 0812501** (181) 2018-04-03  
 (210) BAZ0812501A (220) 2008-04-03  
 (151) 2009-05-20  
 (732) **"GRAFOTEX" grafičko i prometno  
 eksport-import d.o.o. Banja Luka  
 Ul. Brace Potkonjaka bb, Banja  
 BA**  
 (740) IGOR SJERIKOV  
 (591) crvena  
 (540)

**grafotex**

(531) 27.05; 29.01;

(511)

**16**

Papir; karton i proizvodi od tih materijala koji nisu obuhvaćeni drugim klasama; štamparski proizvodi; štamparska slova; klišeji; časopisi; plakati; i uvezivanje (kancelarijski pribor).

**35**

Izvoz-uvoz, odnosi sa javnošću (propaganda), oglašavanje (reklamiranje); plakatiranje i umnožavanje isprava.

**40**

Knjigoveški radovi; štampanje (litografsko štampanje); štampanje (ofset štampanje); rezbarenje (graviranje) i grafičke usluge.

(111) **BAZ 0812606** (181) 2018-04-18  
 (210) BAZ0812606A (220) 2008-04-18  
 (151) 2009-03-24

(732) **BILIM ILAC SANAYII VE TICARET  
 ANONIM SIRKETI**

**Ayazaga Koyu Yolu G-42 Sokak  
 No: 6, Maslak, Istanbul**

**TR**

(740) "Linea Sušić" d.o.o.

(540)

**APRAZOL**

(511)

**05**

Farmaceutski proizvodi.

(111) **BAZ 0812779** (181) 2018-05-29  
 (210) BAZ0812779A (220) 2008-05-29  
 (151) 2009-04-17

(732) **OMV BH d.o.o.  
 Fra Anđela Zvizdovića broj 1,  
 Sarajevo  
 BA**

(740) Rizah Pašalić i Inja Pašalić

(540)

**OMV**  
 Korak ispred. **OMV**

(531) 26.07; 27.01; 27.05;

(511)

**04**

Industrijska ulja i masti; sredstva za podmazivanje; proizvodi za upijanje, vlaženje i vezivanje prašine; goriva (uključujući benzin za motore) i rasvjetne tvari; svijeće, stjenjevi za rasvjetu.

(111) **BAZ 0812780** (181) 2018-05-29  
 (210) BAZ0812780A (220) 2008-05-29  
 (151) 2009-04-17

(732) **OMV BH d.o.o.  
 Fra Anđela Zvizdovića broj 1,  
 Sarajevo  
 BA**

(740) NEMA ZASTUPNIKA

(540)

Srećom tu je **VIVA!**



(531) 26.01; 27.05.;

(511)

**30**

Kava, čaj, kakao, šećer, riža, tapioka, sago, nadomjesci kave; brašno i proizvodi od žitarica, kruh, kolači, slastice; bombono; sladoledi; med, sirupi od melase; kvasac, prašak za dizanje; sol, slačica (senf); ocat, umaci (začini); mirodije; led za hlađenje.

**35**

Oglašavanje i reklamiranje; vođenje komercijalnih poslova; komercijalna administracija; uredski poslovi.

**43**

Usluge okrepe (hranjenje); privremeno primanje na stan.

(111) **BAZ 0813024** (181) 2018-07-28

(210) BAZ0813024A (220) 2008-07-28

(151) 2009-04-10

(732) “**NOBEL ILAÇ SANAYII ve TICARET ANONIM ŞİRKETİ**”

**Inkilap mah. Akçakoca sok. No.10.  
Ümraniye, Istanbul**

**TR**

(740) “STAM” d.o.o.

(540)

## KONVERIL PLUS

(511)

**05**

(111) **BAZ 0813074** (181) 2018-07-29

(210) BAZ0813074A (220) 2008-07-29

(151) 2009-05-21

(732) **ZADA pharmaceuticals d.o.o. Za proizvodnju i promet farmaceutskih proizvoda**

**Bistarac Donji bb, 75300 Lukavac**

**BA**

(740) “INTELBIRO” d.o.o.

(540)

## SMART

(511)

**05**

Farmaceutski, veterinarski i higijenski proizvodi; dijetne tvari za medicinske potrebe, hrana za dojenčad; flasteri, materijal za previjanje; materijali za plombiranje zubi i za zubne otiske; dezinfekcijska sredstva; proizvodi za uništavanje životinjskih štetočina; fungicidi, herbicidi.

(111) **BAZ 0813296** (181) 2018-09-15

(210) BAZ0813296A (220) 2008-09-15

(151) 2009-05-22

(732) **Bosnalijek, farmaceutska i hemijska industrija, dioničko**

**Jukićeva 53, 71000 Sarajevo**

**BA**

(740) “Linea Sušić” d.o.o.

(540)

## GOLDERM

(511)

**05**

Farmaceutski proizvodi.

(111) **BAZ 0813543** (181) 2018-11-20

(210) BAZ0813543A (220) 2008-11-20

(151) 2009-05-20

(732) **BIHPAK Asocijacija za upravljanje ambalažnim otpadom**

**Mostarsko raskršće bb, 71000 Sarajevo**

**BA**

(740) BRANKO V. MARIĆ

(591) zelena, zlatna



(540)



(531) 05.03; 27.05; 29.01;

(511)

**06**

Obični metali i njihove legure; metalni građevinski materijali; metalne prenosne građe-vine; materijeli od metala za željezničke šine; neelektrične žice i kablovi od običnog metala; bravarski proizvodi; mali metalni gvoždarski proizvodi; cevčice i cevi od metala; sefovi; proizvodi od običnih metala koji nisu uključeni u druge klase; rude.

**16**

Hartija, karton i proizvodi od njih, koji nisu uključeni u druge klase; štampane stvari; knjigovezački materijal; fotografije; kancelar-ijski materijal; lepila za kancelarijske i kućne potrebe; umetnički materijali; kičice; pisaće mašine i kancelarijski rekviziti (izuzev nameštaja); materijali za obuku i nastavu (izuzev aparata); plastični materijal za pakovanje (koji nije uključen u druge klase); štamparska slova; klišeji.

**17**

Guma, gutaperka, kaučuk, azbest, liskun i proizvodi napravljeni od ovih materijala koji nisu uključeni u druge klase; polupreradeni plastični proizvodi; materijali za podbijanje (podloške), zaptivanje i izolovanje; savitljive nemetalne cevi.

**35**

Oglašavanje; vođenje poslova; poslovno upravljanje; kancelarijski poslovi.

**39**

Transportne usluge; pakovanje i skladištenje robe; organizovanje putovanja.

**41**

Obrazovne usluge; pripremanje obuke; razonoda; sportske i kulturne aktivnosti.

**42**

Naučne i tehnološke usluge i istraživanje i projektovanje u vezi navedenih usluga; usluge industrijske analize i istraživanja; projektovanje i razvoj kompjuterskog hardvera i softvera.

(111) **BAZ 0913644** (181) 2019-01-16

(210) BAZ0913644A (220) 2009-01-16

(151) 2009-06-01

(732) **Dental-Union GmbH****Gutenbergring 7-9, 63110 Rodgau****DE**

(740) "SD PETOSEVIC" d.o.o.

(540)

**SMARTDENT**

(511)

**03**

Zubarski i proizvodi zubarske tehnike, i to zubne paste, vodice za njegu usta.

**05**

Zubarski i preparati zubarske tehnike; zubarski i proizvodi zubarske tehnike, i to materijali za plombiranje zuba, materijali za zubne otiske, dezinfekcijski i materijali za čišćenje u zubarstvu, pomoćne tvari za materijale za plombiranje zuba, profilaktički zubarski preparati, a posebno fluoridni lak, paste za poliranje za čišćenje zuba, plastika za proizvodnju zubnih proteza, materijali za slaganje boje vještačkih zuba, materijali za oblikovanje u zubarstvu, a posebno zubarski gips, smjese za oblaganje, materijali za zubarske kočice, valjci od vate, štapići sa vatom, loptice od vate.

**10**

Medicinski mjerni instrumenti, aparati i mašine za zubarstvo i zubarsku tehniku, instrumenti za zubarstvo i zubarsku tehniku, zubarski i proizvodi zubarske tehnike, i to hirurški, medicinski i zubarski instrumenti za vađenje, igle za šivnje rana, GP instrumenti, instrumenti za uklanjanje krunica, pibor za šivanje rana, rotirajući instrumenti, a naročito instrumenti za ručne i zakrivljene nastavke, instrumenti za endodonciju, instrumenti zubarske tehnike, i to posebno lopatice za miješanje, instrumenti za uzimanje otisaka, teleskopska kliješta za krunice, klješta za savijanje žica i spojnice, bočni žvrnjevi, šubleri, artikulatori, zubarski proizvodi za jednokratnu upotrebu, naročito rukavice za jednokratnu upotrebu, kanile za jednokratnu upotrebu, štitnici za desni za jednokratnu upotrebu.

**21**

Zubarski i proizvodi zubarske tehnike, naročito profilaktički zubni preparati, naročito zubne četkice, konac za zube.

(111) **BAZ 0913658** (181) 2019-01-23  
 (210) BAZ0913658A (220) 2009-01-23  
 (151) 2009-03-30

(732) **Farmal d.d.**  
**Branitelja domovinskog rata 8,**  
**42230 Ludbreg**

**HR**

(740) DAMIR TKALČIĆ

(540)

## CADIL

(511)

**05**

Farmaceutski preparati.

(111) **BAZ 0913659** (181) 2019-01-23  
 (210) BAZ0913659A (220) 2009-01-23  
 (151) 2009-03-30

(732) **Farmal d.d.**  
**Branitelja domovinskog rata 8,**  
**42230 Ludbreg**

**HR**

(740) DAMIR TKALČIĆ

(540)

## BIPROL

(511)

**05**

Farmaceutski preparati.

(111) **BAZ 0913660** (181) 2019-01-23  
 (210) BAZ0913660A (220) 2009-01-23  
 (151) 2009-03-30

(732) **Farmal d.d.**  
**Branitelja domovinskog rata 8,**  
**42230 Ludbreg**

**HR**

(740) DAMIR TKALČIĆ

(540)

## AZITRIM

(511)

**05**

Farmaceutski preparati.

(111) **BAZ 0913661** (181) 2019-01-23  
 (210) BAZ0913661A (220) 2009-01-23  
 (151) 2009-03-30

(732) **Farmal d.d.**  
**Branitelja domovinskog rata 8,**  
**42230 Ludbreg**

**HR**

(740) DAMIR TKALČIĆ

(540)

## ALDRON

(511)

**05**

Farmaceutski preparati.

(111) **BAZ 0913668** (181) 2019-01-26  
 (210) BAZ0913668A (220) 2009-01-26  
 (151) 2009-04-13

(732) **Via Media d.o.o.**  
**Vrbaska 1, 71000 Sarajevo**  
**BA**

(740) NEMA ZASTUPNIKA

(540)



(531) 27.03; 27.05;

(511)

**09**

Aparati za zabavu koji se upotrebljavaju samo uz televizijski prijemnik; računalni programi i softveri svake vrste bez obzira na njihove nosače za snimanje ili difuziju, softveri koji su snimljeni na magnetne nosače ili se prenose s vanjske informatičke mreže.

**16**

Papir, karton i proizvodi od tih materijala koji nisu obuhvaćeni drugim razredima, printani proizvodi, proizvodi za uvezivanje knjiga, fotografije, pribor za pisanje, slikarski pribor, pisači strojevi i uredski pribor oprema za nastavu i obuku, plastični materijali za ambalažu.

**25**

Odjeća, obuća, pokrivala za glavu (kape).

**28**

Igre i igračke.

**35**

Oglašavanje i reklamiranje, vođenje komercijalnih poslova, uredski poslovi, usluge marketinga, promocija i testiranje proizvoda i usluga.

**41**

Obuka, stručno osposobljavanje, razonoda i kulturne djelatnosti.

(111) **BAZ 0913674** (181) 2019-01-27

(210) BAZ0913674A (220) 2009-01-27

(151) 2009-04-09

(732) **Agencija za osiguranje depozita  
Bosne i Hercegovine**

**ul. Vase Pelagića 11a, 51000 Banja  
Luka**

**BA**

(740) Dragan Mićunović

(591) crna, žuta, bijela

(540)



(531) 27.05; 29.01;

(511)

**36**

Osiguranje; finansijski poslovi; monetarni poslovi; poslovi s nekretninama; osiguranje depozita; izdavanje sertifikata.

(111) **BAZ 0913712** (181) 2019-02-10

(210) BAZ0913712A (220) 2009-02-10

(151) 2009-04-27

(732) **Farmal d.d.**

**Branitelja domovinskog rata 8,  
42230 Ludbreg**

**HR**

(740) DAMIR TKALČIĆ

(540)

## RISPEN

(511)

**05**

Farmaceutski preparati.

(111) **BAZ 0913713** (181) 2019-02-10

(210) BAZ0913713A (220) 2009-02-10

(151) 2009-04-27

(732) **Farmal d.d.**

**Branitelja domovinskog rata 8,  
42230 Ludbreg**

**HR**

(740) DAMIR TKALČIĆ

(540)

## TRALIN

(511)

**05**

Farmaceutski preparati.

(111) **BAZ 0913714** (181) 2019-02-10

(210) BAZ0913714A (220) 2009-02-10

(151) 2009-06-02

(732) **Farmal d.d.**

**Branitelja domovinskog rata 8,  
42230 Ludbreg**

**HR**

(740) DAMIR TKALČIĆ

(540)

## LOTAN

(511)

**05**

Farmaceutski preparati.

(111) **BAZ 0913715** (181) 2019-02-10 (540)  
 (210) BAZ0913715A (220) 2009-02-10  
 (151) 2009-06-02

(732) **Farmal d.d.**  
**Branitelja domovinskog rata 8,**  
**42230 Ludbreg**  
**HR**

(740) DAMIR TKALČIĆ  
 (540)



## LOTAN H

(511)

**05**

Farmaceutski preparati.

(531) 01.15; 27.003; 27.05; 27.07; 29.01;

(511)

**32**

Voda.

(111) **BAZ 0913751** (181) 2019-02-18  
 (210) BAZ0913751A (220) 2009-02-18  
 (151) 2009-04-07

(732) **JADRAN Galenski laboratorij d.d.**  
**Rijeka**  
**Pulac bb, 51000 Rijeka**  
**HR**

(740) Dr DIANA PROTIĆ-TKALČIĆ  
 (540)

(111) **BAZ 0913761** (181) 2019-02-23  
 (210) BAZ0913761A (220) 2009-02-23  
 (151) 2009-04-23

(732) **"SARAJEVSKA PIVARA" d.d.**  
**Sarajevo**

**Ul. Franjevačka br. 15, 71000**  
**Sarajevo**

**BA**

(740) Dragan Mićunović

(591) plava, roza, narandžasta, zelena, crvena,  
 ljubičasta, bijela

(540)



## LATANOX

(511)

**05**

Lijekovi za humanu medicinu.

(111) **BAZ 0913760** (181) 2019-02-23  
 (210) BAZ0913760A (220) 2009-02-23  
 (151) 2009-04-23

(732) **"SARAJEVSKA PIVARA" d.d.**  
**Sarajevo**  
**Ul. Franjevačka br. 15, 71000**  
**Sarajevo**

**BA**

(740) Dragan Mićunović

(591) nijanse plave, bijela

(531) 01.15; 27.003; 27.05; 27.07; 29.01;

(511)

**32**

Voda.

(111) **BAZ 0913765** (181) 2019-02-24 (540)  
 (210) BAZ0913765A (220) 2009-02-24  
 (151) 2009-06-01

(732) **NUIĆ d.o.o. Ljubuški**  
**Crnopod bb, 88320 Ljubuški**  
**BA**

(740) "STAM" d.o.o.  
 (591) crvena, crna, bijela  
 (540)



**TecCatNuić**

(531) 18.01; 27.05; 29.01;  
 (511)

**35**  
 Oglašavanje i reklamiranje; vođenje komercijalnih poslova;  
 komercijalna administracija; uredski poslovi.

**37**  
 Izgradanja; popravci; usluge postavljanja.

**39**  
 Prijevoz; ambalažiranje i uskladištenje proizvoda;  
 organiziranje putovanja.

(111) **BAZ 0913771** (181) 2019-02-25  
 (210) BAZ0913771A (220) 2009-02-25  
 (151) 2009-06-18

(732) **De AGOSTINI HELLAS Ltd.**  
**Vouliagmenis Av. 44-46, Voula,**  
**16673 Athens**  
**GR**

(740) BRANKO V. MARIĆ  
 (591) crvena, plava, žuta, roza, siva, zelena

(531) 01.01; 02.01; 04.05; 24.17; 27.03; 27.05;  
 29.01;

(511)

**09**  
 Aparati i instrumenti naučni, pomorski, geodetski, fotografski, kinemato-grafski, optički, za vaganje, merenje, signalizaciju, kontrolu (inspekciju), spasavanje i nastavu; aparati i instrumenti za provođenje, prekid, transformaciju, akumulaciju, regulisanje i kontrolu elektriciteta; aparati za snimanje, prenos i reprodukovanje zvuka ili slike; magnetni nosioci podataka, diskovi za snimanje; automatske mašine i mehanizmi za aparate koji se pokreću novcem ili žetonom; registar kase, računске mašine, oprema za obradu podataka i kompjuteri; aparati za gašenje požara.

**16**  
 Hartija, karton i proizvodi od njih, koji nisu uključeni u druge klase; štampane stvari; knjigovezački materijal; fotografije; kancelar-ijski materijal; lepila za kancelarijske i kućne potrebe; umetnički materijali; kičice; pisaće mašine i kancelarijski rekviziti (izuzev nameštaja); materijali za obuku i nastavu (izuzev aparata); plastični materijal za pakovanje (koji nije uključen u druge klase); štamparska slova; klišeji.

**35**  
 Oglašavanje; vođenje poslova; poslovno upravljanje;  
 kancelarijski poslovi.

**38**  
 Telekomunikacije.

**41**  
 Obrazovne usluge; pripremanje obuke; razonoda; sportske i kulturne aktivnosti.

(111) **BAZ 0913801** (181) 2019-03-12  
 (210) BAZ0913801A (220) 2009-03-12  
 (151) 2009-04-07

(732) **VOLKSBANK BH d.d. SARAJEVO**

**Fra Anđela Zvizdovića 1, 71000 Sarajevo**

**BA**

(740) NEMA ZASTUPNIKA

(540)

## Povjerenje spaja

(511)

**36**

Osiguranje, finansijski poslovi, monetarni poslovi, upravljanje nekretninama.

(111) **BAZ 0913829** (181) 2019-03-26  
 (210) BAZ0913829A (220) 2009-03-26  
 (151) 2009-06-02

(732) **FABRIKA DUHANA SARAJEVO  
 DIONIČKO DRUŠTVO SARAJEVO**

**Pofalićka 5, 71000 Sarajevo**

**BA**

(740) Dr DIANA PROTIĆ-TKALČIĆ

(591) crvena, zlatna, bijela

(540)



(531) 26.01; 27.05.; 27.07; 29.01;

(511)

**16**

Papir, karton i proizvodi od tih materijala koji nisu obuhvaćeni drugim klasama; štamparski proizvodi; proizvodi za uvezivanje knjiga, fotografije; pribor za pisanje; ljepljiva (ljepljive tvari) za papirne proizvode ili za kućanstvo; slikarski pribor; kistovi; pisaće mašine i kancelarijski pribor (osim namještaja); oprema za nastavu i obuku (osim aparata); plastični materijali za ambalažu (koji nisu obuhvaćeni drugim klasama); štamparska slova; klišeji.

**34**

Cigarete, duhan, proizvodi od duhana, pribor za pušače, upaljači, šibice.

(111) **BAZ 0913856** (181) 2019-04-07

(210) BAZ0913856A (220) 2009-04-07

(151) 2009-05-11

(732) **Javna ustanova "Apoteke Sarajevo" u državnoj svojini**

**Ul. Saliha Hadžihuseinovića Muvekita br. 11, Sarajevo**

**BA**

(740) Dragan Mićunović

(540)

## JECOGAL

(511)

**05**

Mast za liječenje opekline, raznih lezija na koži, suhe kože i svih drugih slučajeva u kojima se želi postići epitelizacija i brže cijeljenje površinskih povreda kože.

(111) **BAZ 0913857** (181) 2019-04-07

(210) BAZ0913857A (220) 2009-04-07

(151) 2009-05-11

(732) **Javna ustanova "Apoteke Sarajevo" u državnoj svojini**

**Ul. Saliha Hadžihuseinovića Muvekita br. 11, Sarajevo**

**BA**

(740) Dragan Mićunović

(540)

## HERPEGAL

(511)

**05**

Mast za liječenje virusnih infekcija kože (herpes simplex, ekcem herpetikum).

(111) **BAZ 0913858** (181) 2019-04-07  
 (210) BAZ0913858A (220) 2009-04-07  
 (151) 2009-05-11

(732) **Javna ustanova "Apoteke Sarajevo" u državnoj svojini**  
**Ul. Saliha Hadžihuseinovića**  
**Muvekita br. 11, Sarajevo**

**BA**

(740) Dragan Mićunović

(540)

## NASOGAL

(511)

**05**

Mast za liječenje akutnih infekcija dišnih puteva.

(111) **BAZ 0913859** (181) 2019-04-07  
 (210) BAZ0913859A (220) 2009-04-07  
 (151) 2009-05-11

(732) **Javna ustanova "Apoteke Sarajevo" u državnoj svojini**  
**Ul. Saliha Hadžihuseinovića**  
**Muvekita br. 11, Sarajevo**

**BA**

(740) Dragan Mićunović

(540)

## REUMAGAL

(511)

**05**

Mast za reumu, sportske povrede i kontuzije.

(111) **BAZ 0913860** (181) 2019-04-07  
 (210) BAZ0913860A (220) 2009-04-07  
 (151) 2009-05-11

(732) **Javna ustanova "Apoteke Sarajevo" u državnoj svojini**  
**Ul. Saliha Hadžihuseinovića**  
**Muvekita br. 11, Sarajevo**

**BA**

(740) Dragan Mićunović

(540)

## HEMOROGAL

(511)

**05**

Mast za liječenje unutarnjih i vanjskih hemoroida.

(111) **BAZ 0913861** (181) 2019-04-07  
 (210) BAZ0913861A (220) 2009-04-07  
 (151) 2009-05-11

(732) **Javna ustanova "Apoteke Sarajevo" u državnoj svojini**  
**Ul. Saliha Hadžihuseinovića**  
**Muvekita br. 11, Sarajevo**

**BA**

(740) Dragan Mićunović

(591) plava, zlatna, bijela

(540)



(531) 03.11; 26.01; 26.02; 26.03; 26.07; 27.05;  
 29.01;



(511)

**03**

Parfemi, eterična ulja, kozmetički proizvodi, losioni, losioni za kapilare, toaletni proizvodi, medicinski sapuni, njega zubi (proizvodi za njegu zubi).

**05**

Farmaceutski proizvodi, higijenske gaćice, higijenske gaćice kod nezadržavanja mokraće, higijenske pelene kod nezadržavanja mokraće, higijenski rupčići, higijenski ulošci (pojasevi za higijenske uloške), dijabetičarski kruh, dijetne supstance za medicinske upotrebe, hrana za dojenčad (bebe), šećer za dijabetičare, flasteri, materijal za zavijanje rana, materijal za plombiranje zubi, materijali za zubne otiske, medicinski čaj, medicinski napici, medicinski alkohol, medicinske infuzije, raskušni (dezinfekcijski) proizvodi za higijenske potrebe, raskušni (dezinfekcijski) proizvodi za kemijske zahode, gamad (sredstva za uništavanje gamadi), proizvodi za uništavanje miševa, ljepak za muhe, proizvodi za uništavanje muha, muholovke, nametnici (proizvodi protiv nametnika), otrov za štakore, papir protiv moljaca, parazitocidi (sredstva za uništavanje nametnika), pesticidi, dezodorirajuća sredstva osim onih za osobnu upotrebu.

**09**

Znanstveni uređaji ( membrane za znanstvene uređaje), optički uređaji i instrumenti, laboratorijski pokusi (peći za laboratorijske pokuse).

**10**

Kirurški aparati i instrumenti, medicinski uređaji i instrumenti, zubarski uređaji i instrumenti, veterinarski uređaji i instrumenti, ortopedski proizvodi, pribor za šivanje rana.

**30**

Čaj, kava (biljni pripravci kao nadomjesci kave), kava (nadomjesci za kavu), med, žitarice pripremljene za ljudsku upotrebu (zobene pahuljice i druge žitarice).

**42**

Kemija (istraživanja u kemiji), kemijske analize.

(111) **BAZ 0913956** (181) 2019-05-07

(210) BAZ0913956A (220) 2009-05-07

(151) 2009-06-10

(732) **JADRAN Galenski laboratorij d.d.****Rijeka****Pulac bb, 51000 Rijeka****HR**

(740) Dr DIANA PROTIĆ-TKALČIĆ

(540)

**QUELAPIN**

(511)

**05**

Lijekovi za humanu medicinu.

(111) **BAZ 0913964** (181) 2019-05-12

(210) BAZ0913964A (220) 2009-05-12

(151) 2009-06-10

(732) **JADRAN - Galenski laboratorij d.d.****Rijeka****Pulac bb, 51000 Rijeka****HR**

(740) Dr DIANA PROTIĆ-TKALČIĆ

(540)

**CARBOMED**

(511)

**03**

Preparati za bijeljenje i ostale tvari za pranje rublja; preparati za čišćenje, poliranje, odmaščivanje i struganje; sapuni; parfimerijski proizvodi, eterična ulja, kozmetički proizvodi, losioni za kosu; proizvodi za njegu zuba.

**05**

Farmaceutski i veterinarski proizvodi; higijenski proizvodi za upotrebu u medicini; dijetetne tvari za medicinske potrebe, hrana za dojenčad; flasteri, materijali za previjanje; materijali za plombiranje zuba i za zubne otiske; dezinfekcijska sredstva; proizvodi za uništavanje životinjskih štetočina; fungicidi, herbicidi.

**35**

Oglašavanje i reklamiranje; vođenje komercijalnih poslova; komercijalna administracija; uredski poslovi.

(111) **BAZ 0913978** (181) 2019-05-21

(210) BAZ0913978A (220) 2009-05-21

(151) 2009-06-18

(732) **WIEN ENERGIE GmbH**  
**Schottenring 30, A-1011 Vienna**  
**AT**

(740) BRANKO V. MARIĆ

(591) narandžasta, plava, bijela

(540)



(531) 01.01; 26.04; 27.05; 29.01;

(511)

**04**

Električna energija.

**39**

Snabdijevanje električnom energijom; prijenos i distribucija električne energije, plina i centralnog grijanja; raspodjela električne energije i opskrba trećih lica.

**40**

Proizvodnja električne energije, plina i centralnog grijanja; obrada i recikliranje otpada koje proizvode nusproizvodi i otpadni proizvodi.

**INDEKS BROJEVA ŽIGOVA**

BAZ 015568	BAZ 047694
BAZ 015569	BAZ 047708
BAZ 015570	BAZ 047709
BAZ 015571	BAZ 047715
BAZ 015572	BAZ 047716
BAZ 047553	BAZ 047718
BAZ 047597	BAZ 047719
BAZ 047598	BAZ 047720
BAZ 047600	BAZ 047724
BAZ 047602	BAZ 047727
BAZ 047606	BAZ 047728
BAZ 047607	BAZ 047731
BAZ 047608	BAZ 047732
BAZ 047609	BAZ 047733
BAZ 047610	BAZ 047736
BAZ 047612	BAZ 047737
BAZ 047616	BAZ 047738
BAZ 047619	BAZ 047740
BAZ 047620	BAZ 047741
BAZ 047621	BAZ 047742
BAZ 047622	BAZ 047744
BAZ 047624	BAZ 047745
BAZ 047628	BAZ 047746
BAZ 047635	BAZ 047748
BAZ 047638	BAZ 047749
BAZ 047641	BAZ 047750
BAZ 047642	BAZ 047752
BAZ 047654	BAZ 047757
BAZ 047656	BAZ 047758
BAZ 047662	BAZ 047760
BAZ 047664	BAZ 047762
BAZ 047671	BAZ 047781
BAZ 047673	BAZ 047782
BAZ 047674	BAZ 047783
BAZ 047675	BAZ 047784
BAZ 047677	BAZ 047786
BAZ 047679	BAZ 047787
BAZ 047680	BAZ 047789
BAZ 047683	BAZ 047790
BAZ 047684	BAZ 047793
BAZ 047685	BAZ 047794
BAZ 047686	BAZ 047795
BAZ 047689	BAZ 047796
BAZ 047691	

**INDEKS BROJEVA ŽIGOVA**

BAZ 047799	BAZ 047888
BAZ 047803	BAZ 047890
BAZ 047804	BAZ 047892
BAZ 047805	BAZ 047893
BAZ 047806	BAZ 047894
BAZ 047808	BAZ 047896
BAZ 047809	BAZ 047901
BAZ 047813	BAZ 047902
BAZ 047814	BAZ 047903
BAZ 047819	BAZ 047904
BAZ 047820	BAZ 047905
BAZ 047823	BAZ 047906
BAZ 047824	BAZ 047907
BAZ 047825	BAZ 047908
BAZ 047838	BAZ 047909
BAZ 047839	BAZ 047917
BAZ 047840	BAZ 047918
BAZ 047841	BAZ 047920
BAZ 047842	BAZ 047923
BAZ 047843	BAZ 047924
BAZ 047844	BAZ 047925
BAZ 047846	BAZ 047926
BAZ 047848	BAZ 047927
BAZ 047853	BAZ 047928
BAZ 047855	BAZ 047929
BAZ 047856	BAZ 047934
BAZ 047857	BAZ 047938
BAZ 047858	BAZ 047939
BAZ 047859	BAZ 047940
BAZ 047860	BAZ 047941
BAZ 047861	BAZ 047942
BAZ 047863	BAZ 047943
BAZ 047864	BAZ 047944
BAZ 047865	BAZ 047945
BAZ 047866	BAZ 047946
BAZ 047868	BAZ 047947
BAZ 047877	BAZ 047948
BAZ 047878	BAZ 047949
BAZ 047879	BAZ 047950
BAZ 047880	BAZ 047953
BAZ 047884	BAZ 047954
BAZ 047885	BAZ 047955
BAZ 047886	BAZ 047956

## INDEKS BROJEVA ŽIGOVA

BAZ047957	BAZ0913644
BAZ047958	BAZ0913658
BAZ047959	BAZ0913659
BAZ047961	BAZ0913660
BAZ047962	BAZ0913661
BAZ047963	BAZ0913668
BAZ047964	BAZ0913674
BAZ047965	BAZ0913712
BAZ047966	BAZ0913713
BAZ047968	BAZ0913714
BAZ047969	BAZ0913715
BAZ047972	BAZ0913751
BAZ047973	BAZ0913760
BAZ047974	BAZ0913761
BAZ047975	BAZ0913765
BAZ047976	BAZ0913771
BAZ047977	BAZ0913801
BAZ047982	BAZ0913829
BAZ047987	BAZ0913856
BAZ047988	BAZ0913857
BAZ047989	BAZ0913858
BAZ047991	BAZ0913859
BAZ047992	BAZ0913860
BAZ059363	BAZ0913861
BAZ059433	BAZ0913956
BAZ0610425	BAZ0913964
BAZ0610734	BAZ0913978
BAZ069984	
BAZ0710954	
BAZ0710966	
BAZ0711000	
BAZ0711218	
BAZ0711487	
BAZ0711488	
BAZ0711513	
BAZ0812501	
BAZ0812606	
BAZ0812779	
BAZ0812780	
BAZ0813024	
BAZ0813074	
BAZ0813296	
BAZ0813543	

## INDEX KLASA ŽIGOVA

<b>01</b>		
BAZ047638	BAZ047966	BAZ047878
BAZ047641	BAZ047988	BAZ047888
BAZ047642	BAZ047989	BAZ047892
BAZ047781	BAZ0711000	BAZ047917
BAZ047786	BAZ0812779	BAZ047918
BAZ047793	BAZ0913978	BAZ047924
BAZ0711000		BAZ047926
	<b>05</b>	BAZ047928
<b>02</b>	BAZ015568	BAZ047928
BAZ047893	BAZ015569	BAZ047929
BAZ047894	BAZ015570	BAZ047947
BAZ0711000	BAZ015571	BAZ047959
	BAZ015572	BAZ047965
<b>03</b>	BAZ047616	BAZ047968
BAZ047628	BAZ047635	BAZ047982
BAZ047638	BAZ047638	BAZ059433
BAZ047683	BAZ047641	BAZ0711000
BAZ047715	BAZ047642	BAZ0812606
BAZ047716	BAZ047654	BAZ0813024
BAZ047718	BAZ047691	BAZ0813074
BAZ047719	BAZ047718	BAZ0813296
BAZ047733	BAZ047719	BAZ0913644
BAZ047760	BAZ047727	BAZ0913658
BAZ047799	BAZ047728	BAZ0913659
BAZ047946	BAZ047731	BAZ0913660
BAZ047950	BAZ047740	BAZ0913661
BAZ047964	BAZ047741	BAZ0913712
BAZ047966	BAZ047742	BAZ0913713
BAZ0711000	BAZ047746	BAZ0913714
BAZ0711487	BAZ047757	BAZ0913715
BAZ0711488	BAZ047760	BAZ0913751
BAZ0913644	BAZ047793	BAZ0913856
BAZ0913861	BAZ047813	BAZ0913857
BAZ0913964	BAZ047814	BAZ0913858
	BAZ047823	BAZ0913859
<b>04</b>	BAZ047843	BAZ0913860
BAZ047553	BAZ047846	BAZ0913861
BAZ047762	BAZ047863	BAZ0913956
BAZ047786	BAZ047864	BAZ0913964
BAZ047950	BAZ047865	
	BAZ047866	

## INDEKS KLASA ŽIGOVA

<b>06</b>	BAZ047746	<b>17</b>
BAZ047947	BAZ047787	BAZ047808
BAZ047959	BAZ047964	BAZ0711000
BAZ047965	BAZ0711000	BAZ0711487
BAZ047968	<b>12</b>	BAZ0711488
BAZ0711000	BAZ047708	BAZ0711513
BAZ0711513	BAZ047736	BAZ0813543
BAZ0813543	BAZ047809	<b>18</b>
<b>07</b>	BAZ0711000	BAZ047683
BAZ047602	<b>13</b>	BAZ047905
BAZ047784	BAZ0610425	BAZ047908
BAZ0711000	BAZ0710966	BAZ0711000
<b>08</b>	BAZ0711000	<b>19</b>
BAZ047946	<b>14</b>	BAZ0711000
BAZ0711000	BAZ047683	<b>20</b>
<b>09</b>	BAZ0711000	BAZ047606
BAZ047662	<b>15</b>	BAZ047607
BAZ047683	BAZ0711000	BAZ047608
BAZ047689	<b>16</b>	BAZ047609
BAZ047783	BAZ047675	BAZ069984
BAZ047787	BAZ047684	BAZ0711000
BAZ047861	BAZ047709	<b>21</b>
BAZ047879	BAZ047720	BAZ047946
BAZ047880	BAZ047796	BAZ047947
BAZ047923	BAZ047805	BAZ047950
BAZ0711000	BAZ047806	BAZ047959
BAZ0913668	BAZ047861	BAZ047965
BAZ0913771	BAZ047947	BAZ047966
BAZ0913861	BAZ047959	BAZ047968
<b>10</b>	BAZ047965	BAZ0711000
BAZ047638	BAZ047968	BAZ0711487
BAZ047671	BAZ0711000	BAZ0711488
BAZ047925	BAZ0711513	BAZ0913644
BAZ047927	BAZ0812501	<b>22</b>
BAZ0711000	BAZ0813543	BAZ059363
BAZ0913644	BAZ0913668	BAZ0711000
BAZ0913861	BAZ0913771	
<b>11</b>	BAZ0913829	
BAZ047638		



## INDEKS KLASA ŽIGOVA

<b>23</b>		
BAZ059363		
BAZ0711000		
<b>24</b>		
BAZ069984		
BAZ0711000		
<b>25</b>		
BAZ047628		
BAZ047677		
BAZ047683		
BAZ047685		
BAZ047686		
BAZ047748		
BAZ047796		
BAZ047803		
BAZ047804		
BAZ047901		
BAZ047909		
BAZ047934		
BAZ0711000		
BAZ0913668		
<b>26</b>		
BAZ069984		
BAZ0711000		
<b>27</b>		
BAZ0711000		
<b>28</b>		
BAZ047677		
BAZ047689		
BAZ047796		
BAZ047803		
BAZ0610425		
BAZ0710966		
BAZ0711000		
BAZ0913668		
	<b>29</b>	
	BAZ047600	BAZ047796
	BAZ047610	BAZ047805
	BAZ047656	BAZ047806
	BAZ047724	BAZ047819
	BAZ047758	BAZ047820
	BAZ047805	BAZ047824
	BAZ047806	BAZ047825
	BAZ047820	BAZ047841
	BAZ047841	BAZ047844
	BAZ047844	BAZ047853
	BAZ047886	BAZ047855
	BAZ047939	BAZ047856
	BAZ047948	BAZ047857
	BAZ047953	BAZ047858
	BAZ047954	BAZ047859
	BAZ047955	BAZ047860
	BAZ047956	BAZ047868
	BAZ047957	BAZ047877
	BAZ047958	BAZ047938
	BAZ047962	BAZ047939
	BAZ0610734	BAZ047940
	BAZ0711000	BAZ047941
	BAZ0711218	BAZ047942
		BAZ047943
		BAZ047944
	<b>30</b>	BAZ047945
	BAZ047597	BAZ047948
	BAZ047598	BAZ047956
	BAZ047619	BAZ047958
	BAZ047620	BAZ047961
	BAZ047621	BAZ047963
	BAZ047622	BAZ047987
	BAZ047624	BAZ0610734
	BAZ047673	BAZ0710954
	BAZ047674	BAZ0711000
	BAZ047718	BAZ0711218
	BAZ047719	BAZ0812780
	BAZ047724	BAZ0913861
	BAZ047752	
	BAZ047758	
	BAZ047760	

## INDEKS KLASA ŽIGOVA

<b>31</b>		
BAZ047724	BAZ047890	BAZ047977
BAZ047820	BAZ047896	BAZ0711000
BAZ047844	BAZ047972	BAZ0913674
BAZ0711000	BAZ047973	BAZ0913801
	BAZ047974	<b>37</b>
	BAZ0711000	BAZ047737
<b>32</b>	BAZ0913829	BAZ047738
BAZ047724		BAZ047787
BAZ047732	<b>35</b>	BAZ047804
BAZ047744	BAZ047597	BAZ047920
BAZ047745	BAZ047628	BAZ047923
BAZ047820	BAZ047638	BAZ0711000
BAZ047838	BAZ047677	BAZ0913765
BAZ047839	BAZ047805	<b>38</b>
BAZ047840	BAZ047806	BAZ047842
BAZ047853	BAZ047820	BAZ0711000
BAZ047884	BAZ047841	BAZ0913771
BAZ047885	BAZ047853	<b>39</b>
BAZ047949	BAZ047861	BAZ047638
BAZ047969	BAZ047920	BAZ047804
BAZ0711000	BAZ0711000	BAZ047820
BAZ0913760	BAZ0711513	BAZ0610425
BAZ0913761	BAZ0812501	BAZ0710966
	BAZ0812780	BAZ0711000
<b>33</b>	BAZ0813543	BAZ0711513
BAZ047612	BAZ0913668	BAZ0813543
BAZ047902	BAZ0913765	BAZ0913765
BAZ047903	BAZ0913771	BAZ0913978
BAZ047904	BAZ0913964	<b>40</b>
BAZ047906		BAZ047820
BAZ047907	<b>36</b>	BAZ0711000
BAZ047991	BAZ047664	BAZ0812501
BAZ047992	BAZ047737	BAZ0913978 <b>41</b>
BAZ0711000	BAZ047738	BAZ047677
	BAZ047749	BAZ047679
<b>34</b>	BAZ047750	BAZ047680
BAZ047694	BAZ047795	BAZ047803
BAZ047782	BAZ047804	BAZ047879
BAZ047789	BAZ047848	
BAZ047790	BAZ047975	
BAZ047794	BAZ047976	

## INDEKS KLASA ŽIGOVA

BAZ047923

BAZ0711000

BAZ0711513

BAZ0813543

BAZ0913668

BAZ0913771

**42**

BAZ047638

BAZ047737

BAZ047738

BAZ047804

BAZ047861

BAZ047920

BAZ047923

BAZ0711000

BAZ0711513

BAZ0813543

BAZ0913861

**43**

BAZ047804

BAZ0711000

BAZ0812780

**44**

BAZ0711000

**45**

BAZ0711000

## INDEKS NOSILACA ŽIGOVA

“ACTINNOVA” d.o.o. <b>BAZ047677</b>	American-Cigarette Company (Overseas) Limited <b>BAZ047972</b> <b>BAZ047973</b> <b>BAZ047974</b>
“AS” d.o.o. <b>BAZ047884</b>	Arcor S.A.I.C. <b>BAZ047752</b>
“BOSNAFARM” d.o.o. <b>BAZ047638</b>	BADEL 1862 d.d. vina, alkoholna i bezalkoholna pića <b>BAZ047991</b> <b>BAZ047992</b>
“COCA-COLA HBC B-H” d.o.o. Sarajevo <b>BAZ047732</b>	Bandex Verwaltungs-GmbH <b>BAZ069984</b>
“Dukat” d.o.o. za trgovinu, Banja Luka <b>BAZ0711487</b> <b>BAZ0711488</b>	Barlan B-H d.o.o. <b>BAZ047969</b>
“GRAFOTEX” grafičko i prometno eksport-import d.o.o. Banja Luka <b>BAZ0812501</b>	BAYER AKTIENGESELLSCHAFT <b>BAZ047635</b>
“NOBEL ILAČ SANAYII ve TICARET ANONIM ŞİRKETİ” <b>BAZ0813024</b>	BAYKAL MAKINA SANAYI VE TICARET ANONIM ŞİRKETİ <b>BAZ047784</b>
“PHARMANOVA CO” d.o.o. <b>BAZ047846</b>	Belupo, lijekovi i kozmetika, d.d. <b>BAZ059433</b>
“POLJORAD” d.o.o. <b>BAZ047820</b>	BENQ CORPORATION <b>BAZ047920</b>
“SARAJEVSKA PIVARA” d.d. Sarajevo <b>BAZ0913760</b> <b>BAZ0913761</b>	BIHPAK Asocijacija za upravljanje ambalažnim otpadom <b>BAZ0711513</b> <b>BAZ0813543</b>
“SUBAŠIĆ” d.o.o. <b>BAZ047844</b>	BILIM ILAC SANAYII VE TICARET ANONIM SİRKETİ <b>BAZ0812606</b>
“Zorka-Pharma” a.d. <b>BAZ015568</b> <b>BAZ015569</b> <b>BAZ015570</b> <b>BAZ015571</b> <b>BAZ015572</b>	Biofarma Ilaç Sanayii ve Ticaret A.S. <b>BAZ047654</b>
Agencija za osiguranje depozita Bosne i Hercegovine <b>BAZ0913674</b>	BOSNA BANK INTERNATIONAL D.D. SARAJEVO <b>BAZ047795</b>
	Bosnalijek, farmaceutska i hemijska industrija, dioničko društvo <b>BAZ0813296</b>

## INDEKS NOSILACA ŽIGOVA

British American Tobacco (Brands) Inc.

**BAZ047890**

C.P. Pharmaceuticals International C.V.

**BAZ047814**

Cadbury Enterprises Pte Ltd

**BAZ047877**

Chevron Intellectual Property LLC (Delaware limited liability company)

**BAZ047988**

**BAZ047989**

Coloplast A/S

**BAZ047671**

De AGOSTINI HELLAS Ltd.

**BAZ0913771**

Del Monte Corporation, A Delaware Corporation

**BAZ047724**

Dental-Union GmbH

**BAZ0913644**

Diageo Brands B.V.

**BAZ047612**

**BAZ047901**

**BAZ047902**

**BAZ047903**

**BAZ047904**

**BAZ047905**

**BAZ047906**

**BAZ047907**

**BAZ047908**

**BAZ047909**

DOO "MINGOS COFFEE" GRADAČAC

**BAZ047673**

**BAZ047674**

Dracco Company Limited

**BAZ047796**

Dunhill Tobacco of London Limited

**BAZ047789**

**BAZ047790**

E.R. Squibb & Sons, L.L.C., a Delaware Limited Liability Company

**BAZ047924**

**BAZ047925**

**BAZ047926**

**BAZ047927**

**BAZ047928**

**BAZ047929**

Esso Schweiz GmbH

**BAZ047804**

EUROBEV d.o.o.

**BAZ047839**

**BAZ047840**

EXXON MOBIL CORPORATION

**BAZ047786**

ExxonMobil Oil Corporation

**BAZ047553**

FABRIKA DUHANA SARAJEVO DIONIČKO

DRUŠTVO SARAJEVO

**BAZ0913829**

Farmaceutsko-hemijska industrija "ZDRAVLJE"

Akcionarsko društvo

**BAZ047982**

Farmal d.d.

**BAZ0913658**

**BAZ0913659**

**BAZ0913660**

**BAZ0913661**

**BAZ0913712**

**BAZ0913713**

**BAZ0913714**

**BAZ0913715**

FRANCK d.d.

**BAZ047824**

**BAZ047825**

Freescale Semiconductor, Inc.

**BAZ047861**

## INDEKS NOSILACA ŽIGOVA

FRESENIUS Kabi Deutschland GmbH

**BAZ047616**

**BAZ047888**

Georgia-Pacific S.a.r.l.

**BAZ047720**

HABIT PHARM A.D.

**BAZ047727**

**BAZ047728**

HEMOFARM KONCERN A.D., farmaceutsko-hemijska industrija Vršac

**BAZ047863**

**BAZ047864**

**BAZ047865**

**BAZ047866**

**BAZ047917**

**BAZ047918**

Hitachi Maxell Kabushiki Kaisha (also trading as Hitachi Maxell, Ltd.)

**BAZ047662**

HONDA MOTOR CO. LTD.,

**BAZ047708**

Honeywell International Inc.

**BAZ047880**

House of Prince A/S

**BAZ047782**

**BAZ047896**

IMPERIAL CHEMICAL INDUSTRIES PLC

**BAZ047893**

**BAZ047894**

IMPERIAL TOBACCO LIMITED

**BAZ047794**

Invista Technologies S.a.r.l.

**BAZ059363**

IP Holdings LLC

**BAZ047934**

JADRAN - Galenski laboratorij d.d. Rijeka

**BAZ0913964**

**BAZ0913751**

**BAZ0913956**

Javna ustanova "Apoteke Sarajevo" u državnoj svojini

**BAZ0913856**

**BAZ0913857**

**BAZ0913858**

**BAZ0913859**

**BAZ0913860**

**BAZ0913861**

JOLIDON IMPORT EXPORT s.r.l.

**BAZ047628**

JTI Sweden AB

**BAZ047694**

Kabushiki Kaisha Sony Computer Entertainment

**BAZ047689**

KARLOVAČKA PIVOVARA d.d.

**BAZ047744**

**BAZ047745**

**BAZ047842**

Kemira GrowHow Oy

**BAZ047781**

Kent Gıda Maddeleri Sanayii ve Ticaret Anonim Sirketi

**BAZ047855**

**BAZ047856**

**BAZ047857**

**BAZ047858**

**BAZ047859**

**BAZ047860**

KIMBERLY-CLARK WORLDWIDE, INC.

**BAZ047684**

KING STURGE INTERNATIONAL LLP

**BAZ047737**

**BAZ047738**

KONE Corporation

**BAZ047602**

KRAFT FOODS AS

**BAZ047598**

## INDEKS NOSILACA ŽIGOVA

Kraft Foods Schweiz Holding AG

**BAZ047987**

Kuća slatkiša "SLATKA TAJNA" d.o.o. Doboj

**BAZ047597**

L.C. Licensing, Inc.

**BAZ047683**

Lidl Stiftung & Co. KG

**BAZ047938**

**BAZ047939**

**BAZ047940**

**BAZ047941**

**BAZ047942**

**BAZ047943**

**BAZ047944**

**BAZ047945**

**BAZ047946**

**BAZ047947**

**BAZ047948**

**BAZ047949**

**BAZ047950**

**BAZ047953**

**BAZ047954**

**BAZ047955**

**BAZ047956**

**BAZ047957**

**BAZ047958**

**BAZ047959**

**BAZ047961**

**BAZ047962**

**BAZ047963**

**BAZ047964**

**BAZ047965**

**BAZ047966**

**BAZ047968**

LURA d.d.

**BAZ047886**

MAKROPROMET AD

**BAZ0610734**

MARS INCORPORATED

**BAZ047758**

MERTER HELVA SANAYI VE TICARET ANONIM  
SIRKETI

**BAZ047841**

MIRNOVEC d.o.o.

**BAZ0610425**

**BAZ0710966**

MMI Corporation

**BAZ047718**

**BAZ047719**

Mondi Europe SA

**BAZ047709**

**BAZ047808**

NATURAL WEALTH NUTRITION CORPORATION, a  
Delaware Corporation

**BAZ047757**

**BAZ047823**

NBA Properties, Inc.

**BAZ047803**

NISSAN JIDOSHA KABUSHIKI KAISHA (Nissan  
Motor Co. Ltd)

**BAZ047809**

Nokia Corporation

**BAZ047783**

Nufarm Australia Limited

**BAZ047641**

**BAZ047642**

NUIĆ d.o.o. Ljubuški

**BAZ0913765**

OMV Aktiengesellschaft

**BAZ047762**

OMV BH d.o.o.

**BAZ0812779**

**BAZ0812780**

Perfetti Van Melle S.p.A.

**BAZ047819**



## INDEKS NOSILACA ŽIGOVA

PFIZER PRODUCTS INC.

**BAZ047813**

PLAYBOY ENTERPRISES INTERNATIONAL, INC.

**BAZ047608**

**BAZ047609**

PODRAVKA prehrambena industrija d.d.

**BAZ047805**

**BAZ047806**

PROIZVODNJA I TRGOVINA "PHARMAMED"

TRAVNIK D.O.O.

**BAZ047760**

REPLEKFARM AD Skopje

**BAZ047892**

RILKEN Cosmetic Industry S.A.

**BAZ047715**

**BAZ047716**

ROYAL GREENLAND A/S

**BAZ047600**

**BAZ047610**

S&NF Limited

**BAZ047838**

S.C. Johnson Europe B.V.

**BAZ047746**

SANOFI PASTEUR LIMITED/SANOFI PASTEUR

LIMITEE

**BAZ047843**

SANTEN PHARMACEUTICAL CO., LTD.

**BAZ047878**

Shell Brands International AG

**BAZ047750**

Shering-Plough Animal Health Corporation

**BAZ047731**

Stokke AS

**BAZ047606**

**BAZ047607**

Strauss Group Ltd.

**BAZ0711218**

Syngenta Participations AG

**BAZ047793**

Tadić Dragan

**BAZ047685**

**BAZ047686**

Teleste Oyj

**BAZ047923**

TELOPTIC d.o.o Sarajevo

**BAZ0711000**

The Coca-Cola Company

**BAZ047885**

The Medicines Company

**BAZ047691**

THE MENTHOLATUM COMPANY LIMITED

**BAZ047740**

**BAZ047741**

**BAZ047742**

The Prudential Insurance Company of America

**BAZ047975**

**BAZ047976**

**BAZ047977**

TOYOTA JIDOSHA KABUSHIKI KAISHA (also

trading as TOYOTA MOTOR

CORPORATION)

**BAZ047736**

TWENTIETH CENTURY FOX FILM

CORPORATION, a Delaware corporation

**BAZ047879**

## INDEKS NOSILACA ŽIGOVA

Udruženje građana "Ured za međunarodnu kulturnu saradnju-VIA KULT OFFICE"

**BAZ047679**

**BAZ047680**

UniCredit Zagrebačka banka dd

**BAZ047664**

**BAZ047848**

Unilever N.V.

**BAZ047733**

**BAZ047799**

Valletta d.o.o.

**BAZ047656**

VALRHONA a French Société par Actions Simplifiée

**BAZ047868**

Via Media d.o.o.

**BAZ0913668**

VICTOR COMPANY OF JAPAN, LIMITED

**BAZ047787**

VOLKSBANK BH d.d. SARAJEVO

**BAZ0913801**

Western Union Holdings, Inc.

**BAZ047749**

WIEN ENERGIE GmbH

**BAZ0913978**

Wm. WRIGLEY Jr. Company

**BAZ0710954**

WOLVERINE OUTDOORS, INC.

**BAZ047748**

ZADA pharmaceuticals d.o.o. Za proizvodnju i promet farmaceutskih proizvoda

**BAZ0813074**

Zebra Co., Ltd.

**BAZ047675**

ZVIJEZDA dioničko društvo za proizvodnju, trgovinu i usluge

**BAZ047619**

**BAZ047620**

**BAZ047621**

**BAZ047622**

**BAZ047624**

ŽITO GORENJKA, proizvodnja pekarskih in konditorskih izdelkov, d.d.

**BAZ047853**

## PRENOS PRAVA

---

---

BAZ 047814

03/2009

C.P. Pharmaceuticals International C.V.

c/o Pfizer Manufacturing LLC/Pfizer Production  
LLC, 235 East 42nd Street, New York, New York  
10017

US

2009-06-02

---

---

BAZ 047898

3-4/2007

Ljubljanske mlekarne d.d.

Tolstojeva 63, 1000 Ljubljana

SI

2009-04-14

---

---

BAZ 961052

1/2002

Austin, Nichols & Co., Incorporated

777 Westchester Avenue, White Plains, NY 10604

US

2009-04-14

---

---

BAZ 96809

1/2002

Coors Brewing Company

1225 17th Street, Suite 3200, Denver, Colorado  
80202

US

2009-04-16

---

---

BAZ 971233

3-4/2002

ŽITO prehrabena industrija, d.d.

Šmartinska cesta 154, 1000 Ljubljana

SI

2009-06-02

---

---

BAZ 972211

1-2/2003

Coors Brewing Company

1225 17th Street, Suite 3200, Denver, Colorado  
80202

US

2009-04-16

---

## PROMJENA NAZIVA I ADRESE NOSIOCA PRAVA

---

BAZ 026288

1/2008

Ontex Tüketim Ürünleri Sanayi ve Ticaret Anonim  
Şirketi

Eminönü, Sirkeci, Aşirefendi Cad. Hanımeli Sok.  
Kismet Han, Kat:3 No. 307., Istanbul

TR

2009-04-24

---

BAZ 026289

1/2008

Ontex Tüketim Ürünleri Sanayi ve Ticaret Anonim  
Şirketi

Eminönü, Sirkeci, Aşirefendi Cad. Hanımeli Sok.  
Kismet Han, Kat:3 No. 307., Istanbul

TR

2009-04-24

---

BAZ 026290

1/2008

Ontex Tüketim Ürünleri Sanayi ve Ticaret Anonim  
Şirketi

Eminönü, Sirkeci, Aşirefendi Cad. Hanımeli Sok.  
Kismet Han, Kat:3 No. 307., Istanbul

TR

2009-04-24

---

BAZ 026307

1/2008

Ontex Tüketim Ürünleri Sanayi ve Ticaret Anonim  
Şirketi

Eminönü, Sirkeci, Aşirefendi Cad. Hanımeli Sok.  
Kismet Han, Kat:3 No. 307., Istanbul

TR

2009-04-24

---

BAZ 993574

1-2/2004

Papastratos Cigarette Manufacturing Company SA  
Imeros Topos – Thesi Kororemi, P.O.Box 19300,  
Aspropirgos Attikis

GR

2009-04-24

---

BAZ 993575

1-2/2004

Papastratos Cigarette Manufacturing Company SA  
Imeros Topos – Thesi Kororemi, P.O.Box 19300,  
Aspropirgos Attikis

GR

2009-04-24

---

BAZ 993614

1-2/1999

Bosnalijek, farmaceutska i hemijska industrija,  
dioničko društvo

Jukićeva 53, 71000 Sarajevo

BA

2009-05-22

---

BAZ 993626

3-4/2003

Bosnalijek, farmaceutska i hemijska industrija,  
dioničko društvo

Jukićeva 53, 71000 Sarajevo

BA

2009-06-01

---

## PROMJENA NAZIVA NOSIOCA PRAVA

---

---

BAZ 972256

1-2/2003

Kraft Foods Global Brands LLC

Three Lakes Drive, Northfield, Illinois 60093

US

2009-06-17

---

---

BAZ 972508

1-2/2004

Kraft Foods Global Brands LLC

Three Lakes Drive, Northfield, Illinois 60093

US

2009-06-17

---

---

BAZ 972509

1-2/2004

Kraft Foods Global Brands LLC

Three Lakes Drive, Northfield, Illinois 60093

US

2009-06-17

---

---

BAZ 972511

3-4/2003

Kraft Foods Global Brands LLC

Three Lakes Drive, Northfield, Illinois 60093

US

2009-06-17

---

---

BAZ 972512

3-4/2003

Kraft Foods Global Brands LLC

Three Lakes Drive, Northfield, Illinois 60093

US

2009-06-17

---

---

BAZ 972513

1-2/2004

Kraft Foods Global Brands LLC

Three Lakes Drive, Northfield, Illinois 60093

US

2009-06-17

---

---

---

---

BAZ 983270

3-4/2003

Kraft Foods Global Brands LLC

Three Lakes Drive, Northfield, Illinois 60093

US

2009-06-17

---

---

BAZ 993951

3-4/2004

PMPI LLC

9711 Farrar Court, Richmond, Virginia 23236

US

2009-04-29

---

---

BAZ 993977

3-4/2004

PMPI LLC

9711 Farrar Court, Richmond, Virginia 23236

US

2009-04-29

---

---

**PROMJENA ADRESE NOSIOCA PRAVA**

BAZ 015510

1-2/2007

VIRGIN ENTERPRISES LIMITED

The School House, 50 Brook Green, London W6  
7RR

GB

2009-06-18

BAZ 015519

1-2/2007

VIRGIN ENTERPRISES LIMITED

The School House, 50 Brook Green, London W6  
7RR

GB

2009-06-18

BAZ 015537

3-4/2002

VIRGIN ENTERPRISES LIMITED

The School House, 50 Brook Green, London W6  
7RR

GB

2009-06-18

BAZ 047672

2/2009

CERRUTI 1881

3, Place de la Madeleine, 75008 Paris

FR

2009-06-02

BAZ 993494

1-2/2004

Telefonaktiebolaget L M Ericsson

SE 164 83 Stockholm

SE

2009-04-24

BAZ 993658

1-2/2004

Sun Microsystems, Inc. (Delaware Corporation)

4150 Network Circle, Santa Clara, CA 95054

US

2009-04-24

BAZ 993929

3-4/2004

H.P. Bulmer Limited

Ashby House, 1 Bridge Street, Staines, Middlesex  
TW18 4TP

GB

2009-06-23

BAZ 993930

3-4/2004

H.P. Bulmer Limited

Ashby House, 1 Bridge Street, Staines, Middlesex  
TW18 4TP

GB

2009-06-23

BAZ 993931

3-4/2004

H.P. Bulmer Limited

Ashby House, 1 Bridge Street, Staines, Middlesex  
TW18 4TP

GB

2009-06-23

BAZ 993951

3-4/2004

Philip Morris Products Inc.

9711 Farrar Court, Richmond, Virginia 23236

US

2009-04-29

BAZ 993977

3-4/2004

Philip Morris Products Inc.

9711 Farrar Court, Richmond, Virginia 23236

US

2009-04-29

**PRODUŽENJE VAŽENJA ŽIGA**

BAZ 993433  
1-2/2004  
08, 09, 16  
2019-01-25

BAZ 993547  
1-2/2004  
30  
2019-03-10

BAZ 993494  
1-2/2004  
09  
2019-02-10

BAZ 993548  
1-2/2004  
30  
2019-03-10

BAZ 993496  
1-2/2004  
03  
2019-02-12

BAZ 993561  
1-2/2004  
08  
2019-03-12

BAZ 993518  
1-2/2004  
12  
2019-02-22

BAZ 993563  
1-2/2004  
34  
2019-03-15

BAZ 993538  
1-2/2004  
29, 30  
2019-03-02

BAZ 993574  
1-2/2004  
34  
2019-03-22

BAZ 993544  
1-2/2004  
33  
2019-03-10

BAZ 993575  
1-2/2004  
34  
2019-03-22

BAZ 993545  
1-2/2004  
30  
2019-03-10

BAZ 993589  
1-2/2004  
29, 30, 32  
2019-03-22

BAZ 993546  
1-2/2004  
30  
2019-03-10

BAZ 993592  
1-2/2004  
32  
2019-03-22



## PRODUŽENJE VAŽENJA ŽIGA

BAZ 993605 1/2001 33 2019-03-31	BAZ 993638 1-2/1999 05 2019-04-30
BAZ 993614 1-2/1999 05 2019-04-09	BAZ 993658 1-2/2004 09, 16 2019-05-25
BAZ 993623 1/2001 33 2019-04-12	BAZ 993659 1-2/2003 01, 03, 05 2019-05-26
BAZ 993626 3-4/2003 05 2019-04-16	BAZ 993664 1-2/2004 01 Kemijski proizvodi za industriju, znanost, fotografsku djelatnost, ratarstvo, povrtlarstvo i šumarstvo; sirova umjetna smola, sirova plastika; gnojivo za zemlju; mješavine za gašenje požara; preparati za kaljenje, zavarivanje i lemljenje metala; kemijski proizvodi za konzerviranje hrane; sredstva za štavljenje kože; ljepila (ljepljive tvari) za industriju.
BAZ 993631 1/2001 33 2019-04-19	02 Boje, lakovi i glazure; zaštita od hrđe te od propadanja i truljenja drva; tvari za bojenje; jetke (nagrizajuće) tvari; prirodna smola, sirova; metali u listovima i u prahu za slikare, dekoratere, tiskare i umjetnike.
BAZ 993632 3-4/2004 31 2019-04-21	03 Preparati (pripravci) za bljeljenje i ostale tvari za pranje; preparati za čišćenje, poliranje, odmašćivanje i struganje, sapuni; parfimerijski proizvodi, eterična ulja, kozmetički proizvodi, losioni za kosu; sredstva za njegu zubi.
BAZ 993636 1-2/2004 30 2019-04-29	04 Industrijska ulja i masti; sredstva za podmazivanje; proizvodi za upijanje, vlaženje i vezanje prašine; goriva (uključujući benzin za motore) i rasvjetne tvari; svijeće, stijenjevi.
BAZ 993637 1-2/2004 09, 16, 36, 42, 2019-04-29	05 Farmaceutski, veterinarski i higijenski proizvodi; dijetne tvari za medicinske potrebe, hrana za dojenčad; flasteri, materijal za previjanje; materijali za plomiranje zubi i za zubne otiske; dezinfekcijska sredstva.

## PRODUŽENJE VAŽENJA ŽIGA

- 06  
Obični metali i njihove legure; metalni građevinski materijali; metalne prenosive konstrukcije; metalni materijali za tračnice; neelektrični metalni kabeli i žice; metalne bravarske izrađevine i sitni željezni proizvodi; metalne cijevi; blagajne (sefovi); metalni proizvodi koji nisu obuhvaćeni drugim klasama; rudače.
- 07  
Strojevi i alatni strojevi; motori (osim motora za kopnena vozila); spojke (kvačila), prijenosni uređaji (osim onih za kopnena vozila); poljoprivredne naprave; inkubatori za jaja.
- 08  
Ručni alati i sprave, pokretani ručno; noževi, vilice i žlice; hladno oružje; britve, mehanički i električni brijajući aparati.
- 09  
Znanstveni, nautički, geodetski, električni, fotografski, kinematografski i optički aparati i instrumenti kao i aparati i instrumenti za vaganje, mjerenje, signalizaciju, kontrolu (inspekciju), za pomoć (spašavanje) i za obuku; aparati za snimanje, prenos, reprodukciju zvuka ili slike; podloge za magnetska snimanja, akustičke ploče; automati i mehanizmi za automate; registarske blagajne, računari, oprema za obradu podataka i računala; uređaji za gašenje požara.
- 10  
Kirurški, medicinski, zubarski i veterinarski aparati i instrumenti, umjetni udovi, oči i zubi; ortopedski proizvodi; pribor za šivanje rana.
- 11  
Uređaji za rasvjetu, grijanje, proizvodnju pare, kuhanje, hlađenje, sušenje, ventilaciju, vodoopskrbu i sanitarna oprema.
- 12  
Vozila; uređaji za kretanje po zemlji, po vodi ili po zraku.
- 13  
Vatreno oružje; municija i projektili; eksplozivi; sredstva za vatromet.
- 14  
Plemeniti metali i njihove legure i proizvodi od tih metala ili obloženi tim materijalima, koji nisu obuhvaćeni drugim klasama; pravi i lažni nakit, drago kamenje; urarski proizvodi i kronometrički instrumenti.
- 15  
Glazbala.
- 16  
Papir, karton i proizvodi od tih materijala koji nisu obuhvaćeni drugim klasama; tiskarski proizvodi; proizvodi za uvez knjiga; fotografije; pribor za pisanje; ljepila (ljepljive tvari) za papirmate proizvode ili za kućanstvo; slikarski pribor; kistovi; pisači strojevi i uredski pribor (osim namještaja); oprema za podučavanje i obuku (osim aparata); plastični materijali za ambalažu (koji nisu obuhvaćeni drugim klasama); tiskarska slova; klišei.
- 17  
Guma, gutaperka, biljna smola, azbest, tinjac i proizvodi od tih tvari koji nisu obuhvaćeni drugim klasama; proizvodi od poluobrađene plastike; tvari za hermetičko zatvaranje, za brtvljenje i izolaciju; nemetalne savitljive cijevi.
- 18  
Bičevi i sedlarsko – remenarski proizvodi; kišobrani, suncobrani i štapovi; koža, imitacija kože, proizvodi od tih materijala koji nisu obuhvaćeni drugim klasama; kovčezi i torbe.
- 19  
Nemetalni građevinski materijali, krute nemetalne cijevi za gradnju; asfalt, katran i bitumen (smola); nemetalne prenosive konstrukcije; nemetalni spomenici.
- 20  
Namještaj, ogledala, okviri; proizvodi koji nisu obuhvaćeni drugim klasama od drva, pluta, trske, šiblja, rožine, kostiju, bjelokosti, usovine, kornjačevine, ambre, sedefa, morske zgure (stive); nadomjesci svih tih materijala ili plastični proizvodi.
- 21  
Pribor i posuđe za kućanstvo ili za kuhinju (ne od plemenitih metala ni prevučeni metalom); češljevi i spužve; četke (osim kistova); materijali za četke; pribor za čišćenje; žica za struganje parketa; sirovo ili poluobrađeno staklo (osim građevinskog stakla), stakleni proizvodi, porculansko i keramičko posuđe koje nije obuhvaćeno drugim klasama.
- 22  
Konopci, uzice, mreže, šatori, cerade, jedra, vreće (koji nisu obuhvaćeni drugim klasama); tvari za ispunu (osim gume i plastike); vlaknasti tekstilni materijali, neobrađeni.
- 23  
Konac za tekstil.
- 24  
Tkanina i tekstilni proizvodi koji nisu obuhvaćeni drugim klasama; pokrivači za krevete i stolove.
- 25  
Odjeća, obuća, pokrivala za glavu.
- 26  
Čipke, vezovi, vrpce i uzice; puceta, kukice i omčice, pribadače i igle; umjetno cvijeće.
- 27  
Sagovi, prostirači, otirači, linoleumi i ostali podni pokrivači; zidne tapete, netekstilne.
- 28  
Igre i igračke; gimnastički i sportski predmeti koji nisu obuhvaćeni drugim klasama; igrače karte; ukrasi za božićna drvca.
- 29  
Meso, riba, perad i divljač; mesni ekstrakti;

## PRODUŽENJE VAŽENJA ŽIGA

konzervirano, sušeno i kuhano voće i povrće; hladetine (želei), džemovi, kompoti; jaja, mlijeko i mliječni proizvodi; jestiva ulja i masti. 30	BAZ 993668 1-2/2004 05 2019-06-30
Kafa, čaj, kakao, šećer, riža, tapioka, sago, nadomjesci kafe; brašno i proizvodi od žitarica, kruh, kolači, poslastice; bomboni, sladoled; med, sirup od melase; kvasac, prašak za dizanje tijesta; sol, gorušica (slačica); ocat, umaci (začini); začini (mirođije); led za hlađenje. 31	BAZ 993671 1-2/2004 16, 29, 30 2019-06-04
Poljoprivredni, povrtlarski, šumski proizvodi i bobice, koji nisu obuhvaćeni drugim klasama; žive životinje; svježe voće i povrće; sjeme, prirodne biljke i cvijeće; hrana za životinje, slad. 32	BAZ 993672 1-2/2004 01, 16, 19 2019-06-04
Pivo; mineralne i gazirane vode te ostala bezalkoholna pića; voćni napici i voćni sokovi; sirupi i ostali pripravci za pripremu napitaka. 33	BAZ 993673 1-2/2004 09 2019-06-07
Alkoholna pića (osim piva). 34	BAZ 993674 1-2/2004 09 2019-06-07
Duhan; pribor za pušače; šibice. 35	BAZ 993675 1-2/2004 09 2019-06-07
Oglašavanje i reklamiranje; vođenje komercijalnih poslova; komercijalna administracija; uredski poslovi. 36	BAZ 993676 1-2/2004 09 2019-06-07
Osiguranje, financijski poslovi; monetarni poslovi; poslovi s nekretninama. 37	BAZ 993677 1-2/2004 09 2019-06-07
Izgradnja; popravak; usluge postavljanja. 38	BAZ 993678 1-2/2004 29, 30 2019-06-08
Telekomunikacije. 39	BAZ 993679 1-2/2004 12, 37 2019-06-10
Prijevoz; pakiranje i skladištenje proizvoda; organiziranje putovanja. 40	BAZ 993680 1-2/2004 03, 21 2019-06-14
Obrada materijala. 41	
Obuka, stručno osposobljavanje, razonoda, sportske i kulturne djelatnosti. 42	
Znanstvena i industrijska istraživanja; programiranje za računala (kompjutore). 43	
Okrepa; privremeno primanje na stan. 44	
Medicinska njega, higijenska njega i njega ljepote; veterinarske i poljoprivredne usluge. 45	
Pravne usluge; osobne i društvene usluge namjenjene za zadovoljenje ljudskih potreba. 2019-05-28	
<b>REKLASIFIKACIJA</b>	

**PRODUŽENJE VAŽENJA ŽIGA**

BAZ 993683  
1-2/2004  
25  
2019-06-14

BAZ 993729  
1-2/2004  
33  
2019-07-21

BAZ 993692  
1-2/2004  
29, 30, 32  
2019-06-28

BAZ 993731  
1-2/2004  
03  
2019-07-26

BAZ 993704  
1-2/2004  
05  
2019-07-06

BAZ 993734  
1-2/2004  
31  
2019-08-02

BAZ 993705  
1-2/2004  
05  
2019-07-06

BAZ 993737  
1-2/2004  
31  
2019-08-04

BAZ 993713  
1-2/2004  
05, 29, 30, 32  
2019-07-13

BAZ 993744  
1-2/2004  
31  
2019-08-10

BAZ 993720  
2/2001  
33  
2019-07-16

BAZ 993817  
1-2/2004  
10  
2019-09-22

BAZ 993722  
1-2/2004  
05, 10  
2019-07-19

BAZ 993824  
1-2/2000  
05  
2019-09-24

BAZ 993728  
1-2/2004  
33  
2019-07-21

BAZ 993838  
3-4/2004  
04  
2019-09-29

## PRODUŽENJE VAŽENJA ŽIGA

BAZ 993840	BAZ 993930
1-2/2004	3-4/2004
36	33
2019-10-01	2019-11-12
BAZ 993849	BAZ 993931
3-4/2004	3-4/2004
30	33
2019-10-05	2019-11-12
BAZ 993874	BAZ 993951
3-4/2004	3-4/2004
05	16, 18, 24, 25, 26
2019-10-18	2019-11-19
BAZ 993887	BAZ 993962
3-4/2004	1/2005
21	01
2019-10-22	Kemijski proizvodi za industriju, znanost, fotografsku djelatnost, ratarstvo, povrtlarstvo i šumarstvo; sirova umjetna smola, sirova plastika; gnojivo za zemlju; mješavine za gašenje požara; preparati za kaljenje, zavarivanje i lemljenje metala; kemijski proizvodi za konzerviranje hrane; sredstva za štavljenje kože; ljepila (ljepljive tvari) za industriju.
BAZ 993888	02
3-4/2004	Boje, lakovi i glazure, zaštita od hrđe te od propadanja i truljenja drva; tvari za bojanje, jetke (nagrizajuće) tvari; prirodna smola, sirova; metali u listovima i u prahu za slikare, dekoratere, tiskare i umjetnike.
33	03
2019-10-22	Preparati (pripravci) za bjeljenje i ostale tvari za pranje; preparati za čišćenje, poliranje, odmaščivanje i struganje, sapuni; parfimerijski proizvodi, eterična ulja, kozmetički proizvodi, losioni za kosu; sredstva za njegu zubi.
BAZ 993889	04
3-4/2004	Industrijska ulja i masti, sredstva za podmazivanje; proizvodi za upijanje, vlaženje i vezanje prašine; goriva (uključujući benzin za motore) i rasvjetne tvari; svijeće, stjenjevi.
33	05
2019-10-22	Farmaceutski, veterinarski i higijenski proizvodi; dijetne tvari za medicinske potrebe, hrana za dojenčad; flasteri, materijal za previjanje; materijali za plombranje zubi i za zubne otiske; dezinfekcijska sredstva; proizvodi za uništavanje životinjskih štetočina; fungicidi, herbicidi.
BAZ 993902	
3-4/2004	
21	
2019-10-28	
BAZ 993929	
3-4/2004	
33	
2019-11-12	

## PRODUŽENJE VAŽENJA ŽIGA

- 06  
Obični metali i njihove legure; metalni građevinski materijali; metalne prenosive konstrukcije; metalni materijali za tračnice; neelektrični metalni kabeli i žice; metalne bravarske izrađevine i sitni željezni proizvodi; metalne cijevi; blagajne (sefovi); metalni proizvodi koji nisu obuhvaćeni drugim razredima; rudače.
- 07  
Strojevi i alatni strojevi; motori (osim motora za kopnena vozila); spojke (kvačila), prenosni uređaji (osim onih za kopnena vozila); poljoprivredne naprave; inkubatori za jaja.
- 08  
Ručni alati i sprave, pokretani ručno; noževi, vilice i žlice; hladno oružje; britve, mehanički i električni brijajući aparati.
- 09  
Znanstveni, nautički, geodetski, električni, fotografski, kinematografski i optički aparati i instrumenti kao i aparati i instrumenti za vaganje, mjerenje, signalizaciju, kontrolu (inspekciju), za pomoć (spašavanje) i za obuku; aparati za snimanje, prenos, reprodukciju zvuka i slike; magnetske podloge za snimanje, akustične ploče; automati i mehanizmi za automate; registarske blagajne, računari; oprema za obradu podataka i računala; uređaji za gašenje požara.
- 10  
Kirurški, medicinski, zubarski i veterinarski aparati i instrumenti, umjetni udovi, oči i zubi; ortopedski proizvodi, pribor za šivanje rana.
- 11  
Uređaji za rasvjetu, grijanje, proizvodnju pare, kuhanje, hlađenje, sušenje, ventilaciju, vodoopskrbu i sanitarna oprema.
- 12  
Vozila; uređaji za kretanje po zemlji, po vodi ili po zraku.
- 13  
Vatreno oružje; municija i projektili; eksploziv; sredstva za vatromet.
- 14  
Plemeniti metali i njihove legure i proizvodi od tih materijala ili obloženi tim metalima, koji nisu obuhvaćeni drugim razredima; pravi i lažni nakit, drago kamenje; urarski proizvodi i kronometrički instrumenti.
- 15  
Glazbala.
- 16  
Papir, karton i proizvodi od tih materijala koji nisu obuhvaćeni drugim razredima; tiskarski proizvodi; proizvodi za uvez knjiga; fotografije, pribor za pisanje, ljepila (ljepljive tvari) za papirnate proizvode ili za kućanstvo; slikarski pribor; kistovi; pisači strojevi i uredski pribor (osim namještaja); oprema za podučavanje i obuku (osim aparata); plastični materijali za ambalažu (koji nisu obuhvaćeni drugim razredima); tiskarska slova; klišeji.
- 17  
Guma, gutaperka, biljna smola, azbest, tinjac i proizvodi od tih tvari koji nisu obuhvaćeni drugim razredima; proizvodi od poluobrađene plastike; tvari za hermetičko zatvaranje, za brtvljenje i izolaciju; nemetalne savitljive cijevi.
- 18  
Životinjske kože; bičevi i sedlarsko-remenarski proizvodi; kišobrani, suncobrani i štapovi; koža, imitacija kože i proizvodi od tih materijala koji nisu obuhvaćeni drugim razredima; kovčezi i torbe.
- 19  
Nemetalni građevinski materijali; krute nemetalne cijevi za gradnju; asfalt, katran i bitumen (smola); nemetalne prenosive konstrukcije, nemetalni spomenici.
- 20  
Namještaj, ogledala, okviri; proizvodi koji nisu obuhvaćeni drugim razredima od drva, pluta, trske, šiblja, rožine, kostiju, bjelokosti, usovine, kornjačevine, ambre, sedefa, morske zgure (stive); nadomjesci svih tih materijala ili plastični proizvodi.
- 21  
Pribor i posuđe za kućanstvo ili za kuhinju (ne od plemenitih metala ni prevučeni plemenitim metalom); češljevi i spužve; četke (osim kistova); materijali za četke; pribor za čišćenje; žica za struganje parketa; sirovo ili poluobrađeno staklo (osim građevinskog stakla); stakleni proizvodi, porculansko i keramičko posuđe koje nije obuhvaćeno drugim razredima.
- 22  
Konopci, uzice, mreže, šatori, cerade, jedra, vreće (koji nisu obuhvaćeni drugim razredima); tvari za ispunu (osim gume i plastike); vlaknasti tekstilni materijali, neobrađeni.
- 23  
Konac za tekstil.
- 24  
Tkanina i tekstilni proizvodi koji nisu obuhvaćeni drugim razredima; pokrivači za krevete i stolove.
- 25  
Odjeća, obuća, pokrivala za glavu.
- 26  
Čipke, vez, vrpce i uzice; puceta, kukice i omčice, pribadače i igle; umjetno cvijeće.
- 27  
Sagovi, prostirači, otirači, linoleumi i ostali podni pokrivači; zidne tapete, netekstilne.
- 28  
Igre i igračke; gimnastički i sportski proizvodi koji nisu obuhvaćeni drugim razredima; ukrasi za božićna drvca; igrače karte.
- 29

## PRODUŽENJE VAŽENJA ŽIGA

Meso, riba, perad i divljač; mesni ekstakti; konzervirano, sušeno i kuhano voće i povrće; hladetina (želei), džemovi, kompoti; jaja, mlijeko i mliječni proizvodi; jestiva ulja i masti. 30	BAZ 993977 3-4/2004 16, 18, 24, 25, 26 2019-12-07
Kava, čaj, kakao, šećer, riža, tapioka, sago, nadomjerci kave; brašno i proizvodi od žitarica, kruh, kolači, poslastice, bomboni, sladoled; med, sirup od melase; kvasac, prašak za dizanje tjesta; sol, gorušica (slačica); ocat, umaci (začini); začini (mirođije), led za hlađenje. 31	BAZ 993992 1/2005 01, 04, 16, 17 2019-12-10
Poljoprivredni, povrtlarski, šumski proizvodi i bobice, koji nisu obuhvaćeni drugim razredima; žive životinje; svježe voće i povrće; sjeme, prirodne biljke i cvijeće; hrana za životinje, slad. 32	BAZ 993996 3-4/2004 38 2019-12-14
Pivo; mineralne i gazirane vode te ostala bezalkoholna pića; voćni napici i voćni sokovi; sirupi i ostali pripravci za pripremu napitka. 33	
Alkoholna pića (osim piva). 34	
Duhan; pribor za pušače; šibice. 35	
Oglašavanje i reklamiranje; vođenje komercijalnih poslova; komercijalna administracija; uredski poslovi. 36	
Osiguranje; finansijski poslovi; monetarni poslovi; poslovi s nekretninama. 37	
Izgradnja; popravci; usluge postavljanja. 38	
Telekomunikacije. 39	
Prevoz; pakiranje i skladištenje proizvoda; organiziranje putovanja. 40	
Obrada materijala. 41	
Obuka, stručno osposobljavanje; razonoda; sportske i kulturne djelatnosti. 42	
Znanstvena i industrijska istraživanja; programiranje za računala (kompjutore). 43	
Okrepa; privremeno primanje na stan. 44	
Medicinska njega, higijenska njega i njega ljepote; veterinarske i poljoprivredne usluge. 45	
Pravne usluge; osobne i društvene usluge namjenjene za zadovoljenje ljudskih potreba. 2019-11-23	

### REKLASIFIKACIJA



## PRESTANAK PRAVA

---

---

BAZ 982742

3-4/2003

FARMACEVTSKA HEMISKA KOZMETIČKA

INDUSTRIJA "ALKALOID" AD - SKOPJE

Bul. Aleksandar Makedonski br. 12, 91000 Skopje

ALBOL

05

---

---

BAZ 983064

1-2/1999

PRONAMES LIMITED

Allied Business Services, Dodder House, 2 Doder

Park Drive, Dublin 14

MORGAN'S, fig.

09, 16, 20

---

---

BAZ 983111

3-4/2003

ARAMIS INC.

767 Fifth Avenue, 10153 New York, NY

LIFT OFF

03

---

---

## **OGRANIČENJE POPISA ROBA I/ILI USLUGA**

U ovom broju Glasnika nema objava za rubriku  
„OGRANIČENJE POPISA ROBA I/ILI USLUGA



## OBJAVA ŽIGOVA UPISANIH U REGISTAR NA OSNOVU PRIZNATOG PRAVA OD BIVŠEG SZP-a DO 1992-03-01

Bibliografski podaci svrstani su prema rastućem registarskom broju žiga.

Podaci su popraćeni INID kodom/International agreed Numbers for the Identification of Data/ (broj u agradi), za identifikaciju podataka o žigovima, a prema standardu WIPO ST.60

Prikaz redosljeda podataka u objavljenom žigu je slijedeći:

- |   |  |
|---|--|
| (111) <b>Registarski broj žiga</b>  | (181) Datum do kojeg važi pravo na žig |
| (210) Broj prijave žiga   | (220) Datum podnošenja prijave žiga    |
| (151) Datum registracije žiga   |  |
| (300) Podaci o pravu prvenstva (država, datum podnošenja i broj prioritetne prijave)            |  |
| (230) Datum izložbenog (sajamskog) prava prvenstva  |  |
| (646) Podaci o priznatom pravu kod bivšeg SZP (broj i datum priznatog prvenstva žiga kod SZP-a) |  |
| (732) <b>Nosilac žiga</b>   |  |
| (740) Zastupnik   |  |
| (551) Kolektivni žig  |  |
| (591) Boje  |  |
| (554) Trodimenzionalni žig  |  |
| (539) Opis  |  |
| (540) Izgled žiga   |  |

Izgled žiga (text ili slika)  
(max 8 x 8 cm za sliku)

(531) Međunarodna klasifikacija figurativnih elemenata žigova prema Bečkoj klasifikaciji – sedma edicija

(511) **Međunarodna klasifikacija roba i usluga prema Ničanskoj klasifikaciji – sedma edicija**

**STRUKTURA REGISTRARSKOG BROJA ŽIGA UPISANOG U REGISTAR NA OSNOVU PRIZNATOG PRAVA OD BIVŠEG SZP-a DO 1992-03-01**

**BA Z R 97 0001**

DVOSLOVNA  
OZNAKA **BA**  
PREDSTAVLJA KOD  
DRŽAVE PREMA  
STANDARDU **ISO**  
**3166** I **WIPO ST.3**

SLOVNA OZNAKA **Z**  
PREDSTAVLJA ŽIGOVA

SLOVNA OZNAKA **R**  
PREDSTAVLJA ŽIGOVE  
REGISTOVANE NA  
OSNOVU PRIZNATOG  
PRAVA OD BIVŠEG SZP  
DO 1992-03-01

REDNI BROJ ZAHTEVA ZA  
PRIZNANJE PRAVA NA ŽIG

GODINA U KOJOJ JE  
PODNESEN ZAHTEJ ZA  
PRIZNANJE PRAVA NA ŽIG

## PROMJENE U REGISTRU

### PRENOS PRAVA

BAZ R96120

2-3/1998

Makhteshim Chemical Works Ltd.

P.O. Box 60, Hebron Road, 84100 Beer Sheva

IL

2009-05-07

BAZ R971619

1/2002

PLIVA HRVATSKA d.o.o.

Ulica grada Vukovara 49, 10000 Zagreb

HR

2009-04-14

BAZ R971385

2/2001

PODRAVKA prehrambena industrija d.d.

Ante Starčevića 32, HR-48000 Koprivnica

HR

2009-04-14

BAZ R971849

2/2002

ŽITO prehrambena industrija, d.d.

Šmartinska cesta 154, 1000 Ljubljana

SI

2009-06-02

BAZ R971549

1/2002

PLIVA HRVATSKA d.o.o.

Ulica grada Vukovara 49, 10000 Zagreb

HR

2009-07-01

BAZ R972809

3-4/2002

SSL PRODUCTS LIMITED

35 New Bridge Street, London, EC4V 6BW

GB

2009-05-07

BAZ R971550

1/2002

PLIVA HRVATSKA d.o.o.

Ulica grada Vukovara 49, 10000 Zagreb

HR

2009-06-18

BAZ R971579

1/2002

PLIVA HRVATSKA d.o.o.

Ulica grada Vukovara 49, 10000 Zagreb

HR

2009-06-18

BAZ R971614

1/2002

PLIVA HRVATSKA d.o.o.

Ulica grada Vukovara 49, 10000 Zagreb

HR

2009-07-01

## PROMJENA NAZIVA I ADRESE NOSIOCA PRAVA

BAZ R96172

2-3/1998

ITT Water & Wastewater AB

361 80 Emmaboda

SE

2009-04-24

BAZ R971425

3-4/2001

Merkur Spielothek GmbH & KG

Merkur-Alle 1-15, 32339 Espelkamp

DE

2009-06-23



## PROMJENA NAZIVA NOSIOCA PRAVA

BAZ R001  
1/1998  
Diamond Foods, Inc.  
1050 South Diamond Street, Stockton, California  
US  
2009-04-22

BAZ R972875  
2/2002  
Kraft Foods Global Brands LLC  
Three Lakes Drive, Northfield, Illinois 60093  
US  
2009-06-17

BAZ R96636  
1-2/2000  
IMPERIAL CHEMICAL INDUSTRIES LIMITED  
20 Manchester Square, London W1U 3AN  
GB  
2009-06-23

BAZ R972876  
2/2002  
Kraft Foods Global Brands LLC  
Three Lakes Drive, Northfield, Illinois 60093  
US  
2009-06-17

BAZ R972870  
2/2002  
Kraft Foods Global Brands LLC  
Three Lakes Drive, Northfield, Illinois 60093  
US  
2009-06-17

BAZ R972877  
2/2002  
Kraft Foods Global Brands LLC  
Three Lakes Drive, Northfield, Illinois 60093  
US  
2009-06-17

BAZ R972871  
2/2002  
Kraft Foods Global Brands LLC  
Three Lakes Drive, Northfield, Illinois 60093  
US  
2009-06-17

BAZ R972878  
2/2002  
Kraft Foods Global Brands LLC  
Three Lakes Drive, Northfield, Illinois 60093  
US  
2009-06-17

BAZ R972872  
2/2002  
Kraft Foods Global Brands LLC  
Three Lakes Drive, Northfield, Illinois 60093  
US  
2009-06-17

BAZ R972879  
2/2002  
Kraft Foods Global Brands LLC  
Three Lakes Drive, Northfield, Illinois 60093  
US  
2009-06-17

BAZ R972874  
2/2002  
Kraft Foods Global Brands LLC  
Three Lakes Drive, Northfield, Illinois 60093  
US  
2009-06-17

BAZ R972880  
2/2002  
Kraft Foods Global Brands LLC  
Three Lakes Drive, Northfield, Illinois 60093  
US  
2009-06-17

## PROMJENA NAZIVA NOSIOCA PRAVA

BAZ R972881

2/2002

Kraft Foods Global Brands LLC

Three Lakes Drive, Northfield, Illinois 60093

US

2009-06-17

BAZ R972882

2/2002

Kraft Foods Global Brands LLC

Three Lakes Drive, Northfield, Illinois 60093

US

2009-06-17

## PROMJENA ADRESE NOSIOCA PRAVA

BAZ R96878

3/2000

VIRGIN ENTERPRISES LIMITED

The School House, 50 Brook Green, London W6

7RR

GB

2009-06-18

BAZ R972108

1/2002

LAPPONIA JEWELRY OY

Strömbergintie 4, 00380 Helsinki

FI

2009-04-14

BAZ R96879

4/2000

VIRGIN ENTERPRISES LIMITED

The School House, 50 Brook Green, London W6

7RR

GB

2009-06-18

BAZ R972809

3-4/2002

SCHOLL CONSUMER PRODUCTS LTD.

35 New Bridge Street, London, EC4V 6BW

GB

2009-05-07

BAZ R96880

3/2000

VIRGIN ENTERPRISES LIMITED

The School House, 50 Brook Green, London W6

7RR

GB

2009-06-18

BAZ R972834

2/2002

ALPS ELECTRIC CO., LTD.

1-7, Yukigaya-otsukamchi, Ota-ku, Tokyo

JP

2009-04-24

BAZ R96881

1/2001

VIRGIN ENTERPRISES LIMITED

The School House, 50 Brook Green, London W6

7RR

GB

2009-06-18

BAZ R971766

1/2002

DOCTOR'S ASSOCIATES, INC.

300 South Pine Island Road, Suite 306, Plantation

Florida, 33324

US

2009-06-16

**PRODUŽENJE VAŽENJA ŽIGA**

BAZ R001  
1/1998  
29  
2019-11-05

BAZ R961169  
3/2000  
33  
2019-07-28

BAZ R011  
1/1998  
18, 25  
2019-05-05

BAZ R961245  
2/2001  
29  
2019-05-10

BAZ R013  
1/1998  
18, 25  
2019-05-05

BAZ R961317  
1/2001  
30  
2019-04-13

BAZ R015  
1/1998  
07, 08  
2019-05-25

BAZ R961321  
2/2001  
07, 09, 11, 16, 35, 38, 41  
2019-04-14

BAZ R029  
1/1998  
18, 25  
2019-05-05

BAZ R961331  
3-4/2001  
05  
2019-06-28

BAZ R031  
1/1998  
18,25  
2019-05-05

BAZ R96171  
2-3/1998  
09, 10, 12, 17, 18, 20, 24,  
2019-04-20

BAZ R033  
1/1998  
18  
2019-05-05

BAZ R96178  
1-2/2000  
16, 17  
2019-06-25

BAZ R961073  
4/2000  
09, 12  
2019-08-20

BAZ R96263  
2-3/1998  
09  
2019-05-25

## PRODUŽENJE VAŽENJA ŽIGA

BAZ R96303  
2-3/1998  
05, 32  
2019-11-02

BAZ R96512  
1-2/1999  
12  
2019-06-28

BAZ R96309  
2-3/1998  
05, 32  
2019-11-02

BAZ R96517  
1-2/1999  
12  
2019-06-28

BAZ R96314  
1-2/1999  
32  
  
2019-12-25

BAZ R96518  
1-2/1999  
12  
2019-06-15

BAZ R96336  
1-2/1999  
07, 09, 11  
2019-04-14

BAZ R96522  
1-2/1999  
30  
2019-08-27

BAZ R96417  
1-2/1999  
12  
2019-07-01

BAZ R96580  
1-2/2000  
05  
2019-06-01

BAZ R96481  
1-2/1999  
10  
2019-06-15

BAZ R96631  
1-2/2000  
01  
2019-01-18

BAZ R96491  
1-2/1999  
02, 03, 05  
2019-02-03

BAZ R96636  
1-2/2000  
01, 02, 04, 05, 09, 10, 11,  
2019-03-14

BAZ R96511  
1-2/1999  
12  
2019-06-28

BAZ R96742  
1-2/2000  
25  
2019-02-03

## PRODUŽENJE VAŽENJA ŽIGA

BAZ R96745  
3/2000  
06, 09, 25  
2019-03-14

BAZ R971448  
3-4/2001  
32  
2019-06-28

BAZ R96751  
3/2000  
12  
2019-05-05

BAZ R971466  
3-4/2001  
16  
2019-06-16

BAZ R96752  
3/2000  
12  
2019-05-05

BAZ R971507  
1/2002  
06, 07, 08, 09, 10, 12, 28  
2019-08-20

BAZ R96813  
3/2000  
01  
2019-03-01

BAZ R971515  
1/2002  
16, 18, 25  
2019-06-13

BAZ R96878  
3/2000  
35, 39, 41, 42  
2019-06-28

BAZ R971516  
1/2002  
18  
2019-06-13

BAZ R96880  
3/2000  
35, 39, 41, 42  
2019-06-28

BAZ R971549  
1/2002  
05  
2019-07-01

BAZ R971415  
2/2001  
09, 39, 41  
2019-02-03

BAZ R971550  
1/2002  
05  
2019-05-15

BAZ R971425  
3-4/2001  
09, 35  
2019-06-27

BAZ R971579  
1/2002  
05  
2019-05-25

**PRODUŽENJE VAŽENJA ŽIGA**

BAZ R971614  
1/2002  
05  
2019-06-25

BAZ R972010  
1/2002  
05  
2019-12-20

BAZ R971619  
1/2002  
05  
2019-02-15

BAZ R972014  
1/2002  
08  
2019-10-22

BAZ R971682  
1/2002  
30  
2019-08-24

BAZ R972017  
1/2002  
17  
2019-12-20

BAZ R971687  
1/2002  
01, 04, 06, 13, 16, 17  
2019-02-03

BAZ R972053  
1/2002  
05  
2019-12-28

BAZ R971810  
3-4/2001  
30  
2019-05-25

BAZ R972067  
1/2002  
05  
2019-06-28

BAZ R971838  
1/2002  
34  
2019-05-29

BAZ R972099  
2/2002  
18, 25  
2019-04-15

BAZ R971847  
1/2002  
32  
2019-06-15

BAZ R972108  
1/2002  
14  
2019-03-21

BAZ R971886  
2/2002  
06, 07, 09, 16, 17, 21, 37  
2019-04-03

BAZ R972173  
2/2002  
05  
2019-06-16



## PRODUŽENJE VAŽENJA ŽIGA

BAZ R972275

1/2002

05

2019-06-06

jaja, mlijeko i drugi mliječni proizvodi; jestiva ulja i masti; konzervisane namirnice, turšije.

30

Kafa, čaj, kakao, šećer, pirinač, tapioka, sago, zamjena kafe; brašno i proizvodi od žitarica, hljeb, biskviti, kolači poslastice, bombone, sladoled; med, sirup od melase; kvasac, prašak za pecivo; so, slačica; biber, sirće, sosovi; začini; led.

43

Restoranske usluge.

2019-12-20

### REKLASIFIKACIJA

BAZ R972379

2/2002

03, 07, 08, 17, 19

2019-05-05

BAZ R972669

1/2002

01, 04, 29

2019-04-03

BAZ R972413

2/2002

05

2019-11-13

BAZ R972432

2/2002

05

2019-06-28

BAZ R972834

2/2002

09

2019-02-15

BAZ R972445

2/2002

05

2019-11-13

BAZ R972886

2/2002

07, 09, 16

2019-03-21

BAZ R972451

2/2002

05

2019-11-22

BAZ R983059

2/2002

05, 32

2019-05-10

BAZ R972458

2/2002

05

2019-10-22

BAZ R983070

2/2002

01

2019-07-13

BAZ R972609

2/2001

29

Meso, riba, perad, divljač; ekstrakti od mesa; voće i povrće konzervirano, sušeno i kuhano; žele, slatko;

BAZ R983089

1/2002

19

2019-08-20

**PRODUŽENJE VAŽENJA ŽIGA**

BAZ R983090  
1/2002  
01  
2019-05-05

BAZ R983115  
2/2002  
04  
2019-07-01

BAZ R983099  
1/2002  
04  
2019-08-20

BAZ R983117  
2/2002  
04  
2019-08-20

BAZ R983104  
1/2002  
04  
2019-08-20

BAZ R983121  
2/2002  
04  
2019-08-20

BAZ R983106  
1/2002  
04  
2019-08-20

BAZ R983122  
2/2002  
04  
2019-07-01

BAZ R983107  
1/2002  
04  
2019-08-20

BAZ R983123  
2/2002  
04  
2019-08-20

BAZ R983108  
2/2002  
04  
2019-08-20

BAZ R983125  
2/2002  
04  
2019-07-01

BAZ R983110  
2/2002  
04  
2019-08-20

BAZ R983126  
2/2002  
04  
2019-08-20

BAZ R983111  
2/2002  
04  
2019-08-20

BAZ R983127  
2/2002  
04  
2019-08-20

## PRODUŽENJE VAŽENJA ŽIGA

BAZ R983128  
2/2002  
04  
2019-08-20

BAZ R983219  
2/2002  
21

Mali alati za domaćinstvo i kontejneri (ne od plemenitog metala ili presvučeni njima); češljevi, četke (osim četaka za slikanje); staklarija, porcelan i keramika, koja nije uključena u druge klase.

25  
Odjeća.  
32

Svijetlo i crno pivo; mineralne i soda vode i druga bezalkoholna pića.

2019-06-16

### REKLASIFIKACIJA

BAZ R983240  
2/2002  
01

Hemijski proizvodi za upotrebu u pripravljanju hrane i alkoholnih pića, kozmetike i toaletnih proizvoda i ljepila.

03  
Preparati za bijeljenje i druge supstance za pranje, preparati za čišćenje, poliranje, odmašćivanje i struganje, sapuni, parfimerijski proizvodi, eterična ulja, kozmetički proizvodi, losioni za kosu, preparati za njegu zuba, dezodoransi za ličnu upotrebu i parfimisani sapuni, toaletni proizvodi protiv znojenja.

05  
Hemijski proizvodi za upotrebu u proizvodnji farmaceutskih i medicinskih preparata, farmaceutski i veterinarski preparati i supstance; hrana za bolesnike i dojenčad, dijetetska hrana i piće.

09  
Znanstveni i električni aparati i instrumenti, fotografski, optički aparati i instrumenti, aparati i instrumenti za vaganje, mjerenje i obuku.

10  
Hirurški, medicinski, zubarski i veterinarski aparati i instrumenti.

16  
Papir, karton, proizvodi od papira ili kartona, štampane stvari, periodična izdanja, knjige, kancelarijski materijal, ljepljive tvari (za papirnat

proizvode), oprema za nastavu i obuku (osim aparata).

21

Sitni pribor i posuđe za domaćinstvo (ne od plemenitih metala ni presvučeni plemenitim metalima), češljevi i spužve, četke (osim kistova), uređaji i pribor za čišćenje.

2019-10-11

### SUŽENJE

BAZ R983241

2/2002  
03

Preparati za bijeljenje i druge supstance za pranje, preparati za čišćenje, poliranje, odmašćivanje i struganje, sapuni, parfimerijski proizvodi, eterična ulja, kozmetički proizvodi, losioni za kosu, preparati za njegu zuba, dezodoransi za ličnu upotrebu i parfimisani sapuni, toaletni proizvodi protiv znojenja.

05

Hemijski proizvodi za upotrebu u proizvodnji farmaceutskih i medicinskih preparata, farmaceutski i veterinarski preparati i supstance; hrana za bolesnike i dojenčad, dijetetska hrana i piće.

10

Hirurški, medicinski, zubarski i veterinarski aparati i instrumenti.

21

Sitni pribor i posuđe za domaćinstvo (ne od plemenitih metala ni presvučeni plemenitim metalima), češljevi i spužve, četke (osim kistova), uređaji i pribor za čišćenje.

2019-10-11

### SUŽENJE

BAZ R983288

2/2002  
09

2019-05-05

BAZ R983294

2/2002  
05

2019-05-05

BAZ R983296

2/2002  
01, 05

2019-06-25

BAZ R983300  
2/2002  
09  
2019-05-05

BAZ R983316  
2/2002  
25  
2019-05-05

BAZ R983345  
2/2002  
25  
2019-06-28

BAZ R983346  
2/2002  
25  
2019-06-28

## PRESTANAK PRAVA

---

BAZ R96080  
2-3/1998  
ASTRAZENECA UK LIMITED  
15 Stanhope Gate, London W1Y 6LN  
HIBITANE  
05

---

---

BAZ R961049  
4/2000  
ETI Elektroelement d.d.  
Obrezija 5, 1411 IZLAKE  
EZN 25  
11

---

---

BAZ R96084  
2-3/1998  
ZENECA Limited  
Imperial Chemical House, 9 Millbank, London  
SW1P 3JF  
POLYMON  
02, 16

---

---

BAZ R961247  
2/2001  
PODRAVKA prehrambena industrija d.d.  
ul. Ante Starčevića 32, 48000 Koprivnica

---

---

BAZ R96103  
2-3/1998  
ZENECA Limited  
Imperial Chemical House, 9 Millbank, London  
SW1P 3JF  
FLUOLITE  
01

---



30

---

---

BAZ R961047  
4/2000  
ETI Elektroelement d.d.  
Obrezija 5, 1411 Izlake  
DO 1 N  
11

---

---

BAZ R961250  
2/2001  
PODRAVKA prehrambena industrija d.d.  
ul. Ante Starčevića 32, 48000 Koprivnica

---



30

---

---

BAZ R961048  
4/2000  
ETI Elektroelement d.d.  
Obrezija 5, 1411 Izlake  
DO 2 N  
11

---

---

---

BAZ R961281

2/2001

OP Holdings LLC

103 Foulk Road, Suite 200, Wilmington, Delaware  
19803



---

---

25

BAZ R96132

2-3/1998

SOLVAY, Societe anonyme

rue du Prince Albert, 33, B-1050 Brussels

WINNOFIL

01

---

---

BAZ R96167

2-3/1998

Reemtsma Cigarettenfabriken GmbH

Parkstrasse 51, 2000 Hamburg-Othmarschenn



---

---

34

---

---

BAZ R96253

1-2/1999

WARNER COMMUNICATIONS INC.

75 Rockefeller Plaza, New York, New York 10019



---

---

09

BAZ R96255

1-2/1999

WARNER COMMUNICATIONS INC.

75 Rockefeller Plaza, New York, New York 10019



---

---

09

---

---

BAZ R96261

1-2/1999

WARNER COMMUNICATIONS INC.

75 Rockefeller Plaza, New York, New York 10019



09

---

---

BAZ R96285

1-2/1999

THE COCA-COLA COMPANY

One Coca-Cola Plaza, Atlanta, Georgia 30313

COCA-COLA CLASSIC

32

---

---

BAZ R96423

1-2/1999

BAYER PHARMA tovarna farmacevtskih in kemičnih izdelkov d.o.o. Ljubljana

Celovška 135, 1000 Ljubljana

ETABON

05

---

---

BAZ R96424

1-2/1999

BAYER PHARMA tovarna farmacevtskih in kemičnih izdelkov d.o.o. Ljubljana

Celovška 135, 1000 Ljubljana

CENIN

05

---

---

---

---

BAZ R96425

1-2/1999

BAYER PHARMA tovarna farmacevtskih in kemičnih izdelkov d.o.o. Ljubljana

Celovška 135, 1000 Ljubljana

VERAXIN

05

---

---

BAZ R96448

1-2/1999

INGERSOLL-RAND COMPANY

200 Chestnut Ridge Road, Woodcliff Lake, New Jersey 07675



07

---

---

BAZ R96591

1-2/2000

E.I. du Pont de Nemours and Company

1007 Market Street, Wilmington, Delaware 19898

RISTON

01, 09

---

---

BAZ R96606

1-2/2000

E.I. du Pont de Nemours and Company

1007 Market Street, Wilmington, Delaware 19898



21

---

---



---

---

BAZ R96645  
1-2/2000  
E.I. Du Pont de Nemours and Company  
Wilmington, Delaware 19898  
DYTEL  
02

---

---

BAZ R971362  
2/2001  
KOLINSKA prehrambena industrija, d.d.  
Šmartinska c. 30, 1000 Ljubljana  
KOLEKS  
29, 30

---

---

BAZ R971433  
3-4/2001  
Unilever N.V.  
Weena 455, 3013 AL Rotterdam  
POND'S  
03

---

---

BAZ R971580  
1/2002  
PLIVA, d.d.  
Ulica grada Vukovara 49, 10000 Zagreb  
TONOKARDIN  
01, 05

---

---

BAZ R971582  
1/2002  
PLIVA, d.d.  
Ulica grada Vukovara 49, 10000 Zagreb  
ZITHROMAX  
05

---

---

BAZ R971653  
1/2002  
VETERINA d.o.o.  
Svetonedjeljska 2, Kalinovica  
MARIKAL  
05

---

---

BAZ R971742  
1/2002  
CONOPCO, INC.  
390 Park Avenue, New York, New York 10022  
CATERPLAN  
03, 04, 21, 24, 29, 30, 31, 32

---

---

BAZ R971852  
2/2002  
ILIRIJA, razvoj, proizvodnja in trženje kozmetičnih izdelkov, d.d., Ljubljana  
Tržaška c. 40, 1000 Ljubljana  
UNICLAR  
03

---

---

BAZ R971856  
1/2002  
ILIRIJA, razvoj, proizvodnja in trženje kozmetičnih izdelkov, d.d., Ljubljana  
Tržaška c. 40, 1000 Ljubljana  
INBLUE  
03

---

---

BAZ R971865  
2/2002  
ILIRIJA, razvoj, proizvodnja in trženje kozmetičnih izdelkov, d.d. Ljubljana  
Tržaška 40, 1111 Ljubljana  
POLIDON  
03

---

---

BAZ R971969  
2/2002  
EXXON MOBIL CORPORATION  
5959 Las Colinas Blvd., Irving, Texas 75039-2298  
ORCHEX  
04

---

---

BAZ R971981  
2/2002  
EXXON MOBIL CORPORATION  
5959 Las Colinas Blvd., Irving, Texas 75039-2298  
ANDOK  
04

---

---

BAZ R972006  
2/2002  
Merck & Co., Inc.  
One Merck Drive, Whitehouse Station, New Jersey  
08889-0100  
DECADRON  
05

---

---

BAZ R972027

1/2002

SICO INCORPORATED

7525 Cahill Road, Minneapolis, Minnesota

SICO

19

---

---

BAZ R972094

4/2000

Kabushiki Kaisha Molten

1-8 Yokogawa-Shinmachi, Nishi-ku, Hiroshima-shi,

Hiroshima-ken



18, 28

---

---

BAZ R972161

2/2002

KORES NORDIC HOLDING A/S

Midtager 29, DK-2600 Glostrup

KEYMAX

01, 09, 16

---

---

BAZ R972194

1/2002

PFIZER INC.

235 East 42nd Street, New York, N. Y. 10017

MASTALONE

05

---

---

BAZ R972303

2/2002

Hermal Kurt Herrmann GmbH & Co.

D-21465 Reinbek

CLEARASIL

03, 05, 10, 30

---

---

---

---

BAZ R972376

1/2001

FERRERO S.p.A.

Piazzale Pietro Ferrero 1, 12051 Alba, Cuneo



30

---

---

BAZ R972403

2/2002

LEK, tovarna farmacevtskih in kemičnih izdelkov,  
d.d.

Verovškova 57, 1526 Ljubljana

5-NOK

05

---

---

BAZ R972414

1/2002

GLAXO GROUP LIMITED

Glaxo Wellcome House, Berkeley Avenue,  
Greenford, Middlesex UB6 0NN

ZEBOXIN

05

---

---

BAZ R972415

1/2002

GLAXO GROUP LIMITED

Glaxo Wellcome House, Berkeley Avenue,  
Greenford, Middlesex UB6 0NN

ZEBOXANE

05

---

---

BAZ R972472

2/2002

The Wellcome Foundation Limited

Glaxo Wellcome House, Berkeley Avenue,  
Greenford, Middlesex UB6 0NN

ARILVAX

05

BAZ R972613

2/2002

Union Internationale des Transport Routiers

3, rue de Varembe, Geneve



QUALITÉ CONFORT

35, 39, 42

BAZ R972717

2/2002

KOVINOTEHNA, mednarodno trgovsko podjetje, d.d.

Mariborska 7, 3502 Celje

NEMOGOČE JE MOGOČE

35, 37, 39, 41, 42

BAZ R972843

2/2002

SWIFT-ECKRICH Inc.

2001, Butterfield Road, Downers Grove, Illinois  
60515-10491

SWIFT'S

29

BAZ R983023

2/2002

FERRERO S.p.A.

Piazzale Pietro Ferrero 1, 12051 Alba (Cuneo)



30

BAZ R983034

2/2002

KRKA, tovarna zdravil, d.d., Novo mesto

Šmarješka cesta 6, 8501 Novo mesto

BIOTEN

03

BAZ R983072

2/2002

GLAXO GROUP LIMITED

Glaxo Wellcome House, Berkeley Avenue,  
Greenford, Middlesex UB6 0NN

WELLCOGEN

01

BAZ R983148

2/2002

"SODASO" holding, DITA, dioničarsko društvo u  
mješovitoj svojini (p.o.) Tuzla

Husinskih rudara bb, 75000 Tuzla

BILI

03

---

---

BAZ R983209

2/2002

HERMAN SURVIVORS INC., a New York  
corporation

200 Business Park Drive, Armonk, New York  
10504

SURVIVORS

25

---

---

BAZ R983323

2/2002

BACARDI & COMPANY LIMITED, proizvodno i  
trgovinsko preduzeće organizirano po propisima  
Kneževine

Aeulestrasse 5, FL-9490, Vaduz



## OGRANIČENJE POPISA ROBA I/ILI USLUGA

U ovom broju Glasnika nema objava za rubriku

„OGRANIČENJE POPISA ROBA I/ILI USLUGA

## LISTE ZASTUPNIKA REGISTROVANIH KOD INSTITUTA ZA INTELEKTUALNO VLASNIŠTVO BOSNE I HERCEGOVINE

### THE LISTS OF BOSNIAN AND HERZEGOVINIAN INDUSTRIAL PROPERTY REPRESENTATIVES

---

#### **PATENTNI ZASTUPNICI / PATENT ATTORNEYS**

Ovlašteni za zastupanje u postupcima sticanja i održavanja prava na patente, industrijski dizajn, žigove i geografske oznake / Authorised for representation parties to proceedings relating to the acquisition and maintenance of patents, industrial designs, trademarks and geographical indications and other requests concerning those rights

---

#### **NEDIM KRILIĆ**

**dipl. pravnik / B.A. Degree of Law**

**Avde Smailovića 35**

**71000 SARAJEVO**

tel: ++387 33 22 13 43

fax: ++387 33 22 13 43

GSM: ++387 61 13 43 52

E-mail: krilic@bih.net.ba

*Jezik za korespondenciju / Language for communication:  
Engleski/English*

---

#### **DRAGAN MIĆUNOVIĆ**

**advokat / Attorney at Law**

**Branilaca Sarajeva br. 10**

**71000 SARAJEVO**

tel: ++387 33 20 15 31

fax: ++387 33 20 15 31

GSM: ++387 61 26 74 25

E-mail: skako@bih.net.ba

*Jezik za korespondenciju / Language for communication:  
Engleski/English*

---

#### **RIZAH PAŠALIĆ**

**advokat / Attorney at Law**

**Pruščakova 9.**

**71000 SARAJEVO**

tel: ++387 33 21 38 46

fax: ++387 33 20 43 90

E-mail: rizah@pasalic.com

WWW: <http://www.pasalic.com>

*Jezik za korespondenciju / Language for communication:  
Francuski/French*

---

#### **INJA PAŠALIĆ**

**advokat / Attorney at Law**

**Pruščakova 9.**

**71000 SARAJEVO**

tel: ++387 33 21 38 46

fax: ++387 33 20 43 90

E-mail: inja@pasalic.com

WWW: <http://www.pasalic.com>

*Jezik za korespondenciju / Language for communication:  
Engleski/English - Njemački/German*

---

#### **Dr DIANA PROTIĆ-TKALČIĆ**

**Koševo 36**

**71000 SARAJEVO**

tel: ++387 33 20 69 04

fax: ++387 33 44 41 40

E-mail: dprotic@utic.net.ba

*Jezik za korespondenciju / Language for communication:  
Engleski/English*

---

#### **“LINEA SUŠIĆ” d.o.o.**

**Hasan Smailbegović - direktor**

**dipl. pravnik / B.A. Degree of Law**

**Maršala Tita 30/IV**

**71000 SARAJEVO**

tel: ++387 33 21 83 48

fax: ++387 33 20 75 17

GSM: ++387 61 13 95 02

E-mail: [info@lineasusic.com](mailto:info@lineasusic.com) // [linsusic@bih.net.ba](mailto:linsusic@bih.net.ba)

WWW: <http://www.lineasusic.com>

*Jezik za korespondenciju / Language for communication:  
Francuski/French - Engleski/English*

---

**“STAM” d.o.o.**

**Mubera Trebinjac - direktor**  
**Sarači 77**

**71000 SARAJEVO**

tel: ++387 33 21 44 13

fax: ++387 33 66 80 31

E-mail: [stam\\_doo@yahoo.com](mailto:stam_doo@yahoo.com)

*Jezik za korespondenciju / Language for communication:*

*Engleski/English - Njemački/German*

---

**“INTELBIRO” d.o.o.**

**Ismet Galijašević - direktor**  
**dipl. ing. mašinstva / B.Sc**  
**M.H. Uskufije 3**

**71000 SARAJEVO**

tel: ++387 33 21 32 09

fax: ++387 33 21 81 11

E-mail: [postmaster@intelbiro.com](mailto:postmaster@intelbiro.com)

WWW: <http://www.intelbiro.com>

*Jezik za korespondenciju / Language for communication:*

*Francuski/French - Engleski/English*

---

**DAMIR TKALČIĆ**

**Koševo 36**

**71000 SARAJEVO**

tel: ++387 33 26 67 70

fax: ++387 33 26 67 71

E-mail: [dtkalcic@bih.net.ba](mailto:dtkalcic@bih.net.ba)

*Jezik za korespondenciju / Language for communication:*

*Engleski/English*

---

**MEHMED SPAHO**

**advokat / Attorney at Law**  
**Muhameda Kantardžića 3/IV**

**71000 SARAJEVO**

tel: +387 33 55 77 11

fax: +387 33 55 77 12

E-mail: [m.spaho@attorney-spaho.ba](mailto:m.spaho@attorney-spaho.ba)

*Jezik za korespondenciju / Language for communication:*

*Engleski/English*

---

**“ACTINNOVA” d.o.o.**

**Adi Krdžalić**

**dipl. pravnik / B.A. Degree of Law**

**Maršala Tita 30/IV**

**71000 SARAJEVO**

tel: ++387 33 21 83 47 / ++387 33 20 65 62

fax: ++387 33 21 83 47

GSM: ++387 61 13 95 03

E-mail: [info@actinnova.com](mailto:info@actinnova.com)

WWW: [www.actinnova.com](http://www.actinnova.com)

*Jezik za korespondenciju / Language for communication:*

*Engleski/English - Njemački/German - Francuski/French*

---

**“SD PETOSEVIC” d.o.o.**

**Branilaca Sarajeva br. 41**

**71000 SARAJEVO**

tel: + 387 33 207 117

fax: + 387 33 553 091

E-mail: [sarajevo@petosevic.com](mailto:sarajevo@petosevic.com)

*Jezik za korespondenciju / Language for communication:*

*Engleski/English*

---

**“ŽIVKO MIJATOVIĆ & PARTNERS” d.o.o.**

**Sarajevo**

**Azra Ćoralić**

**dipl. pravnik / B.A. Degree of Law**

**M.H. Uskufije 3**

**71000 SARAJEVO**

tel: +387 33 213 209

fax: +387 33 218 111

E-mail: [azrac@zm-p.com](mailto:azrac@zm-p.com)

WWW: [www.zm-p.com](http://www.zm-p.com)

*Jezik za korespondenciju / Language for communication:*

*Engleski/English, Španski/Spanish*

---

**TARIK PROLAZ**

**Branilaca Sarajeva br. 10**

**71 000 SARAJEVO**

tel: +387 33 207 117

fax: +387 33 553 091

E-mail: [sarajevo@petosevic.com](mailto:sarajevo@petosevic.com)

*Jezik za korespondenciju / Language for communication:*

*Engleski/English*



=====

**ZASTUPNICI ZA INDUSTRIJSKI DIZAJN I ŽIGOVE / INDUSTRIAL DESIGN AND  
TRADEMAKS ATTORNEYS**

Ovlašteni za zastupanje u postupcima sticanja i održavanja prava na industrijski dizajn, žigove i geografske oznake /  
Authorised for representation parties to proceedings relating to the acquisition and maintenance of industrial  
designs, trademarks and geographical indications and other requests concerning those rights

---

**IGOR SJERIKOV**

**advokat / Attorney at Law**

**Ul. V. Platona 3/I**

**78000 Banja Luka**

tel: ++387 51 21 55 54 / ++387 51 21 54 68

fax: ++387 51 21 54 68

E-mail: [advokati.sjerikov-maric@blic.net](mailto:advokati.sjerikov-maric@blic.net)

*Jezik za korespondenciju / Language for communication:*

*Engleski/English*

**GORAN N. MARIĆ**

**advokat / Attorney at Law**

**Ul. Vladike Platona 3/I**

**78000 Banja Luka**

tel: ++387 51 21 55 54/ ++387 51 21 54 68

fax: ++387 51 21 54 68

E-mail: [advokati.sjerikov-maric@blic.net](mailto:advokati.sjerikov-maric@blic.net)

*Jezik za korespondenciju / Language for communication:*

*Engleski/English*

**NEDŽIDA SALIHOVIĆ**

**advokat / Attorney at Law**

**Fra Anđela Zvizdovića 1**

**71000 SARAJEVO**

tel: ++387 33 29 52 36

fax: ++387 33 29 52 42

GSM: ++387 61 195126

E-mail: [salihovic-whalen@weisstessbach.com](mailto:salihovic-whalen@weisstessbach.com)

WWW: [www.weisstessbach.com](http://www.weisstessbach.com)

*Jezik za korespondenciju / Language for communication:*

*Engleski/English - Njemački/German*

**VINKA GUTIĆ**

**advokat / Attorney at Law**

**Ul. Mehmedalije Maka Dizdara bb**

**75300 LUKAVAC**

tel: ++387 35 55 54 15

fax: ++387 35 55 54 15

GSM: ++387 61 16 46 88

E-mail: [vinka@bih.net.ba](mailto:vinka@bih.net.ba)

*Jezik za korespondenciju / Language for communication:*

*Engleski/English*

**EMIR KOVAČEVIĆ**

**advokat / Attorney at Law**

**Skenderija br. 54**

**71000 SARAJEVO**

tel: +387 33 21 65 60

fax: +387 33 55 23 50

GSM: +061 20 52 70

E-mail: [emir.k@lol.ba](mailto:emir.k@lol.ba)

WWW: [www.emirkovacevic.ba](http://www.emirkovacevic.ba)

*Jezik za korespondenciju / Language for communication:*

*Engleski/English, Arapski/Arabic, Perzijski/Persian*

**AMILA ETEROVIĆ**

**advokat / Attorney at Law**

**ul. Pruščakova 13**

**71000 SARAJEVO**

tel: ++387 33 21 54 30

fax: ++387 33 21 54 30

GSM: +387 61 14 16 68

E-mail: [amila@aketerovic.com](mailto:amila@aketerovic.com)

WWW: [www.aketerovic.com](http://www.aketerovic.com)

*Jezik za korespondenciju / Language for communication:*

*Engleski/English, Njemački/German, Italijanski/Italian*

**BRANKO V. MARIĆ**

**advokat / Attorney at Law**

**Mehmeda Spahe 24**

**71000 SARAJEVO**

tel: +387 33 71 60 30

fax: +387 33 71 60 36

E-mail: maric.b@bih.net.ba

*Jezik za korespondenciju / Language for communication:*

*Engleski/English, Njemački/German, Italijanski/Italian, Francuski/French*

**ELMEDIN SERDAREVIĆ**

**advokat / Attorney at Law**

**Petrakijina br. 3/I**

**71000 SARAJEVO**

tel: +387 33 553 911

fax: +387 33 553 910

GSM: +387 61 144 607

*Jezik za korespondenciju / Language for communication:*

*Engleski/English*

---

**EDIN ŠAČIĆ**

**advokat / Attorney at Law**

**Pruščakova 9.**

**71000 SARAJEVO**

tel: ++387 33 21 38 46

fax: ++387 33 20 43 90

E-mail: info@pasalic.ba

WWW: www.pasalic.ba

*Jezik za korespondenciju / Language for communication:*

---

**KERIM KARABDIĆ**

**advokat / Attorney at Law**

**Bravadžiluk 8**

**71000 SARAJEVO**

tel: +387 33 531 500

fax: +387 33 531 500

E-mail: karabdic@bih.net.ba

WWW: www.karabdic.ba.

*Jezik za korespondenciju / Language for communication:*

*Engleski/English, Njemački/German*

---

**TARIK KAPETANOVIĆ**

**advokat / Attorney at Law**

**Fra Anđela Zvizdovića 1/X**

**71000 SARAJEVO**

tel: ++387 33 29 65 56

fax: ++387 33 29 52 42

GSM: ++387 61 19 22 32

*Jezik za korespondenciju / Language for communication:*

*Engleski/English*

---

**EDISA PEŠTEK**

**advokat / Attorney at Law**

**Fra Anđela Zvizdovića 1**

**71000 SARAJEVO**

tel: ++387 33 29 65 55

fax: ++387 33 29 52 42

GSM: ++387 61 20 04 11

*Jezik za korespondenciju / Language for communication:*

*Engleski/English, Italijanski/Italian*

---

**“KARANOVIĆ & NIKOLIĆ” d.o.o**

**Nikolina Čugalj**

**dipl. Pravnik/B.A. Degree of Law**

**Gundulićeva broj 4.**

**78 000 Banja Luka**

tel: +387 51/303-100

fax: +387 51/304-999

E-mail: info@karanovic-nikolic.com

*Jezik za korespondenciju / Language for communication:*

*Engleski/English*

---

**LJILJANA STAJIĆ**

**odvjetnik/Attorney at Law**

**Aleja Svetog Save broj 17.**

**78 000 Banja Luka**

tel: +387 51/215-901

GSM: +387 65/613-577

E-mail: adv-lj.stajic@blic.net

*Jezik za korespondenciju / Language for communication:*

*Engleski/English*

**ZORA BULATOVIĆ-KREMENOVIĆ**

**odvjetnik/Attorney at Law**

**Dositeja Obradovića broj 1.**

**78 000 Banja Luka**

tel: +387 51/212-660

fax: +387 51/212-660

GSM: +387 65/797-371

E-mail: bulatoviczora@yahoo.com

*Jezik za korespondenciju / Language for communication:*  
*Engleski/English*

**AMILA IMAMOVIĆ**

**odvjetnik/Attorney at Law**

**Augusta Baruna broj 6.**

**71 000 SARAJEVO**

fax: +387 33/668-577

GSM: +387 61/190-298

E-mail: iamila@bih.net.ba

*Jezik za korespondenciju / Language for communication:*  
*Engleski/English*

=====

WEB: [www.ipr.gov.ba](http://www.ipr.gov.ba); e-mail: [info@ipr.gov.ba](mailto:info@ipr.gov.ba)

Sjedište: 88000 Mostar, Kralja Petra Krešimira IV/8a; e-mail: [mostar@ipr.gov.ba](mailto:mostar@ipr.gov.ba); Fax: +387 36 31 84 20;

Tel: Protokol +387 36 33 43 81; Ured direktora i zamjenika direktora +387 36 33 43 82 (Mostar); +387 33 52 18 48 (Sarajevo)

Ispostava Sarajevo: 71000 Sarajevo, Hamdije Cemerlica 2/7; e-mail: [sarajevo@ipr.gov.ba](mailto:sarajevo@ipr.gov.ba); Fax: +387 33 65 27 57; Tel: Protokol +387 33 65 27 65;

Odjeljenja: Nacionalni žig +387 33 65 27 98; Medunarodni žig, Patenti, Industrijski dizajn +387 33 61 80 95

=====

WEB: [www.ipr.gov.ba](http://www.ipr.gov.ba); e-mail: [info@ipr.gov.ba](mailto:info@ipr.gov.ba)

Head Office: 88000 Mostar, Kralja Petra Kresimira IV/8a; e-mail: [mostar@ipr.gov.ba](mailto:mostar@ipr.gov.ba); Fax: 036 31 84 20;

Tel: Protocol +387 36 33 43 81; Director and Deputy Director Office +387 36 33 43 82 (Mostar); +387 33 52 18 48 (Sarajevo)

Branch Office: 71000 Sarajevo, Hamdije Cemerlica 2/7; e-mail: [sarajevo@ipr.gov.ba](mailto:sarajevo@ipr.gov.ba); Fax: +387 33 65 27 57; Tel: Protocol +387 33 65 27 65;

Units: National Trademark +387 33 65 27 98; International Trademark, Patents, Industrial Design +387 33 61 80 95

## UDRUGE ZA KOLEKTIVNO OSTVARIVANJE AUTORSKOG PRAVA I SRODNIH PRAVA

### **"Sine Qua Non"**

Agencija za zastupanje i zaštitu autorskih prava d.o.o.  
Ulica Branilaca Sarajeva 47  
71000 Sarajevo  
Tel: 033 251 600  
Fax: 033251 601  
E-mail: [son@bih.net.ba](mailto:son@bih.net.ba)

Vrsta prava:

1. Prava autora na osnovu punomoći autora, punomoći organizacije autora ili drugih nosioca autorskih prava;
2. Prava umjetnika izvođača na osnovu punomoći umjetnika izvođača, organizacija umjetnika izvođača ili drugog nosioca umjetnika izvođača.

### **"Uzus" Sarajevo**

Udruga nezavisnih muzičkih autora, izvođača, aranžera i javnih ličnosti Bosne i Hercegovine  
Ulica Koševo 10  
71000 Sarajevo  
Tel/Fax: 033 219 516  
E-mail: [uzus@bih.net.ba](mailto:uzus@bih.net.ba)

Vrsta prava:

Prava umjetnika izvođača na osnovu punomoći umjetnika izvođača, organizacija umjetnika izvođača ili drugog nosioca prava umjetnika izvođača

### **U.G. "Kvantum" Bijeljina**

Udruženje za zaštitu diskografskih prava  
Ulica Loznička 5  
55000 Bijeljina  
Tel: 055 201 082

Vrsta prava:

Prava proizvođača fonograma na osnovu punomoći nosilaca prava

### **"ELTA- KABEL" d.o.o.**

Ulica Svetog Save br. 26  
53000 Doboj  
Tel/Fax: 053 222 515  
E-mail: [elta@teol.net](mailto:elta@teol.net)

Vrsta prava:

1. Prava autora na osnovu punomoći autora, punomoći organizacije autora ili drugih nosioca autorskih prava
2. Prava radiodifuznih organizacija



# STATISTIKA

# STATISTICS





**BROJ PRIJAVA PATENATA PRIJAVLJENIH DIREKTNO INSTITUTU DO  
30 JUNA 2009.GODINE**

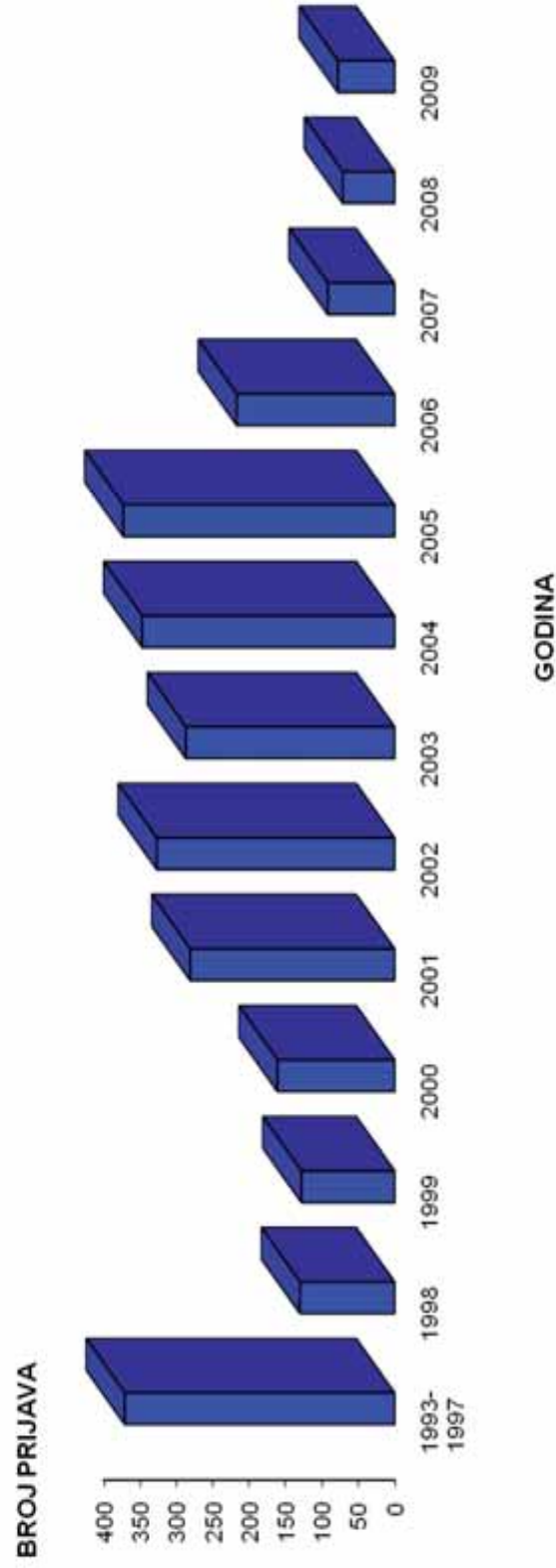

Godina	1993-1997	1998	1999	2000	2001	2002	2003	2004	2005	2006	2007	2008	2009	Ukupno
Ukupno prijava	371	130	128	161	281	327	287	347	373	217	92	71	78	2863

**BROJ PRIJAVA INDUSTRIJSKOG DIZAJNA PRIJAVLJENIH DIREKTNO  
INSTITUTU DO 30 JUNA 2009.GODINE**

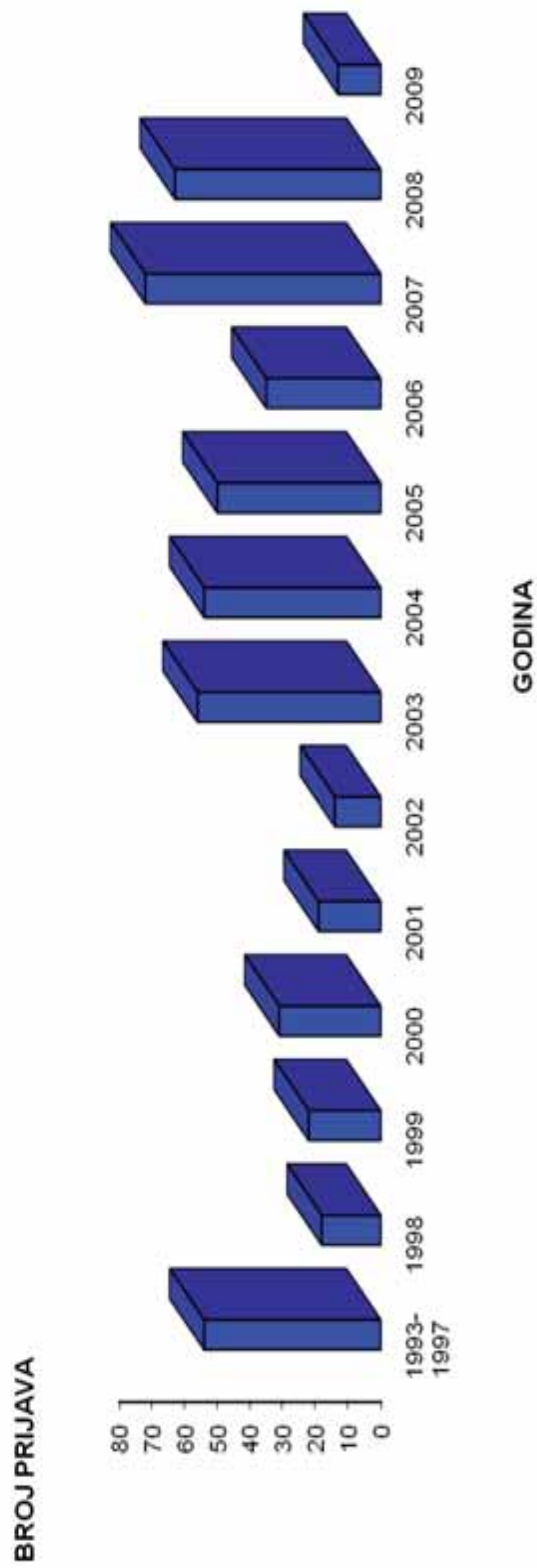

Godina	1993-1997	1998	1999	2000	2001	2002	2003	2004	2005	2006	2007	2008	2009	Ukupno
Ukupno prijava	54	18	22	31	19	14	56	54	50	35	72	63	13	501

**BROJ PRIJAVA ŽIGOVA PRIJAVLJENIH DIREKTNO INSTITUTU  
DO 30 JUNA 2009.GODINE**

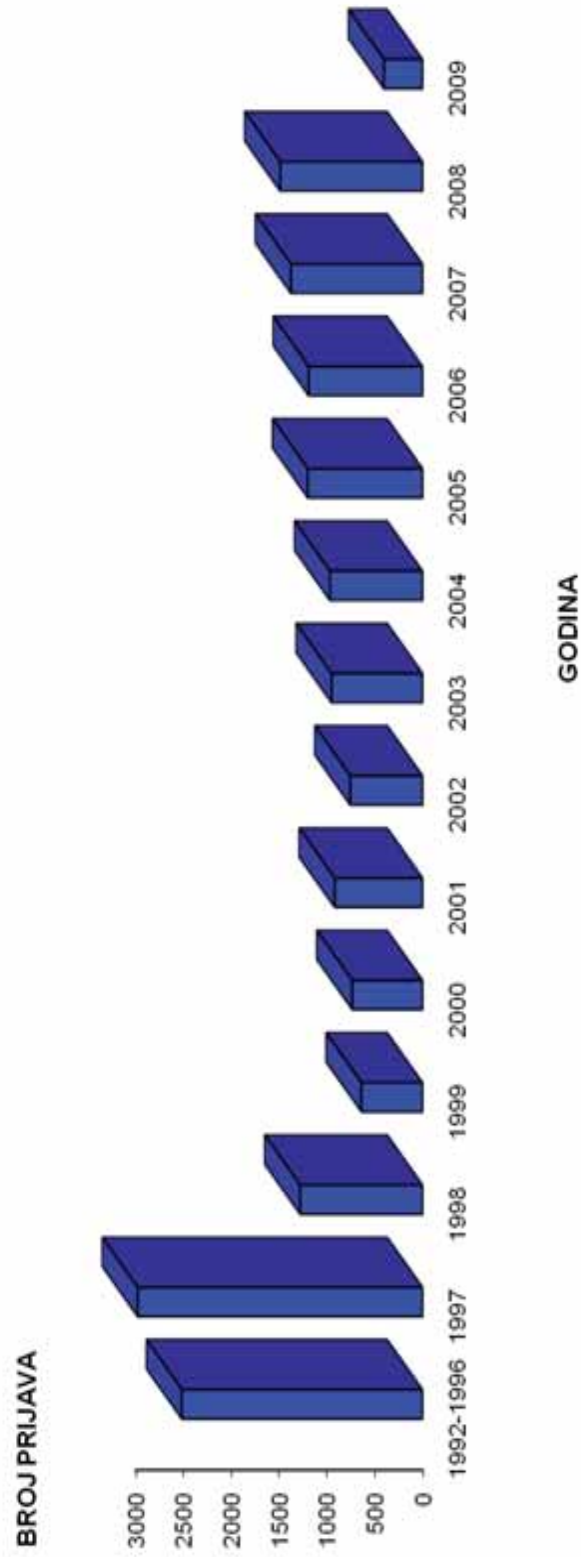

Godina	1992-1996	1997	1998	1999	2000	2001	2002	2003	2004	2005	2006	2007	2008	2009	Ukupno
Ukupno prijava	2516	2978	1278	636	733	917	754	950	967	1197	1190	1375	1488	403	17382



Ukoliko želite godišnju pretplatu za **GLASNIKA INTELEKTUALNOG VLASNIŠTVA** po cijeni od 60 KM, molimo Vas da izvršite uplatu na:

JRT Trezor BiH - Institut za intelektualno vlasništvo Bosne i Hercegovine

broj: **1610000010750812**

Vrsta prihoda: **734111**

Budžetska organizacija: **0814999**

sa naznakom „**PRETPLATA ZA GIV - 2009**”

Molimo Vas da po izvršenoj uplati dostavite dokaz na:

Institut za intelektualno vlasništvo Bosne i Hercegovine, Ispostava Sarajevo

Hamdije Ćemerlića 2/7

71000 Sarajevo

Bosna i Hercegovina

Pojedinačni primjerak **GLASNIKA INTELEKTUALNOG VLASNIŠTVA** možete nabaviti po cijeni od 15 KM tako što ćete izvršiti uplatu na:

JRT Trezor BiH - Institut za intelektualno vlasništvo Bosne i Hercegovine

broj: **1610000010750812**

Vrsta prihoda: **734111**

Budžetska organizacija: **0814999**

sa naznakom „**GIV – /upišite broj Glasnika koji želite da kupite**”

Molimo Vas da po izvršenoj uplati dostavite dokaz na:

Institut za intelektualno vlasništvo Bosne i Hercegovine, Ispostava Sarajevo

Hamdije Ćemerlića 2/7

71000 Sarajevo

Bosna i Hercegovina

