



Bosna i Hercegovina  
Institut za intelektualno vlasništvo

Bosna i  
Hercegovina  
**Glasnik**

intelektualnog vlasništva

Službeni glasnik Instituta za  
intelektualno vlasništvo

**2/2010**

ISSN /ISSN – 1840-2607

**IZDAVAČ**

Institut za intelektualno vlasništvo  
Bosne i Hercegovine

**GLAVNI I ODGOVORNI UREDNIK**

Lidija Vignjević

**UREĐIVAČKI ODBOR**

Elvedin Pandžić, Željko Medak, Faris Frašto

**DESIGN/DTP**

Danilo Golo

**DESIGN KORICA**

Igor Sivjakov

**ŠTAMPA**

GRAFIT - MOSTAR

**CIJENA**

15,00 KM

**GODIŠNJA PREDPLATA**

60,00 KM

**TIRAŽ**

60

## SADRŽAJ

Popis brojeva objavljenih prava.....	4
Kodne oznake zemalja.....	5

### PATENTI .....7

Objava prijava patenata.....	9
Indeks prema rastućem broju prijave patenta.....	30
Indeks prema MKP.....	31
Indeks prema podnosiocima prijave patenta.....	33
Dodjela patenta (Član 41).....	35
Objavaa patenta (Član 44).....	38

### INDUSTRIJSKI DIZAJN.....49

Objava industrijskog dizajna.....	51
Indeks prema rastućem registarskom broju.....	62
Indeks prema međunarodnoj klasifikaciji.....	63
Indeks prema nosiocima indust. dizajna.....	64
Prestanak važenja indust. dizajna.....	65

### ŽIGOVI .....67

Objava žigova.....	69
Indeks brojeva žigova.....	242
Indeks klasa žigova.....	247
Indeks nosioca žigova.....	255
Prenos prava.....	265
Promjena naziva i adrese nosioca prava.....	267
Promjena naziva nosioca prava.....	273
Promjena adrese nosioca prava.....	277
Produženje važenja žiga.....	278
Ograničenje popisa roba i/ili usluga.....	282
Prestanak prava na žig.....	283
Promjene u registru.....	287
Prenos prava.....	287
Promjena naziva i adrese nosioca prava.....	290
Promjena naziva nosioca prava.....	294
Promjena adrese nosioca prava.....	296
Produženje važenja žiga.....	298
Prestanak prava na žig.....	303
Ograničenje popisa roba i/ili usluga.....	309

Lista zastupnika za zaštitu industrijskog vlasništva u Bosni i Hercegovini.....	310
Lista udruga.....	315

### STATISTIKA

## CONTENTS

List of numbers of published rights.....	4
Country code signs.....	5

### PATENTS.....7

Publication of Patent Application.....	9
Index as to Increasing Number of Patent Application.....	30
Index as to MKP.....	31
Index of Patent Applicants.....	33
Decision to Grant a Patent Section 41.....	35
Publication of Patent (Section 44).....	38

### INDUSTRIAL DESIGN.....49

Publication of Industrial Designs.....	51
Industrial Designs Index as to Increasing Register Number.....	62
Index as to International Classification for Industrial Designs.....	63
Index of Holders of Industrial Designs.....	64
Expiry of Industrial Design.....	65

### TRADEMARKS.....67

Publication of Marks.....	69
Index of Numbers of Marks.....	242
Index of Classes.....	247
Index of Holders.....	255
Transfer of Rights.....	265
Change in Name and Address of the Holder.....	267
Change in Name of the Holder.....	273
Change in Address of the Holder.....	277
Renewal of Registration.....	278
Limitation of the List of Goods and/or Services.....	282
Cessation of Protection.....	283
Changes in the Register.....	287
Recordal of Transfer of Right.....	287
Recordal of Change in Name and Address of the Holder.....	290
Recordal of Change in Name of the Holder.....	294
Recordal of Change in Address of the Holder.....	296
Recordal of Renewal of Registration.....	298
Recordal of Cessation of Protection.....	303
Limitation of the List of Goods and/or Services.....	309

List of Attorneys for Protection of Industrial Properry in Bosnia and Herzegovina.....	310
List of association.....	315

### STATISTICS

## POPIS BROJEVA OBJAVLJENIH PRAVA

### PATENTI / PATENTS

BAP99507A BAP02980A BAP031525A BAP031550A BAP031562A BAP031570A BAP041587A BAP041818A BAP052117A BAP052119A  
BAP052277A BAP062327A BAP062374A BAP062385A BAP062412A BAP062413A BAP062414A BAP062415A BAP062424A BAP062455A  
BAP062508A BAP072586A BAP072591A BAP072600A BAP082617A BAP082620A BAP082633A BAP082634A BAP082639A

### RJEŠENJA O DODJELI PATENTA

(na osnovu člana 41.Zakona o industrijskom vlasništvu u BiH)

BAP021096 BAP041817 BAP041914 BAP052047 BAP052086 BAP052114 BAP052125 BAP052132 BAP052174 BAP052177 BAP052191  
BAP031583 BAP052276 BAP052289 BAP052299 BAP062350 BAP062384 BAP062387 BAP062390 BAP062394 BAP062396 BAP062399  
BAP062406 BAP062409 BAP062427 BAP062469 BAP062472 BAP062483 BAP072609 BAP082626

### OBJAVA PATENATA

(na osnovu člana 44.Zakona o industrijskom vlasništvu u BiH)

BAP99446 BAP01695 BAP01745 BAP021096 BAP021266 BAP041726 BAP041802 BAP041828 BAP041891 BAP051985 BAP051987  
BAP052085 BAP052086 BAP052286 BAP062336 BAP062352 BAP062425 BAP072599

### INDUSTRIJSKI DIZAJN / INDUSTRIAL DESIGN

BAD08414 BAD08423 BAD08426 BAD08427 BAD08428 BAD08429 BAD08439 BAD08430 BAD08431

### ŽIGOVI/TRADEMARKS

BAZ025957 BAZ047625 BAZ058572 BAZ058867 BAZ058996 BAZ059039 BAZ059049 BAZ059077 BAZ059087 BAZ059088 BAZ059094  
BAZ059134 BAZ059136 BAZ059164 BAZ059172 BAZ059186 BAZ059224 BAZ059233 BAZ059237 BAZ059238 BAZ059241 BAZ059263  
BAZ059267 BAZ059278 BAZ059301 BAZ059322 BAZ059328 BAZ059346 BAZ059359 BAZ059360 BAZ059361 BAZ059362  
BAZ059364 BAZ059365 BAZ059366 BAZ059367 BAZ059378 BAZ059396 BAZ059429 BAZ059519 BAZ059521 BAZ059522  
BAZ059525 BAZ0610000 BAZ0610003 BAZ0610004 BAZ0610005 BAZ0610008 BAZ0610009 BAZ0610010 BAZ0610012 BAZ0610013  
BAZ0610014 BAZ0610015 BAZ0610016 BAZ0610017 BAZ0610020 BAZ0610021 BAZ0610022 BAZ0610026 BAZ0610027 BAZ0610028  
BAZ0610029 BAZ0610030 BAZ0610032 BAZ0610033 BAZ0610034 BAZ0610035 BAZ0610037 BAZ0610038 BAZ0610040 BAZ0610043  
BAZ0610045 BAZ0610046 BAZ0610047 BAZ0610049 BAZ0610050 BAZ0610051 BAZ0610052 BAZ0610055 BAZ0610056 BAZ0610057  
BAZ0610058 BAZ0610060 BAZ0610061 BAZ0610062 BAZ0610063 BAZ0610064 BAZ0610067 BAZ0610069 BAZ0610070 BAZ0610072  
BAZ0610073 BAZ0610074 BAZ0610075 BAZ0610077 BAZ0610078 BAZ0610079 BAZ0610080 BAZ0610085 BAZ0610086 BAZ0610087  
BAZ0610088 BAZ0610089 BAZ0610090 BAZ0610094 BAZ0610095 BAZ0610096 BAZ0610097 BAZ0610098 BAZ0610103 BAZ0610104  
BAZ0610108 BAZ0610109 BAZ0610110 BAZ0610113 BAZ0610114 BAZ0610119 BAZ0610120 BAZ0610122 BAZ0610125 BAZ0610126  
BAZ0610128 BAZ0610129 BAZ0610130 BAZ0610131 BAZ0610136 BAZ0610137 BAZ0610138 BAZ0610139 BAZ0610153 BAZ0610154  
BAZ0610155 BAZ0610156 BAZ0610157 BAZ0610158 BAZ0610159 BAZ0610163 BAZ0610165 BAZ0610168 BAZ0610169 BAZ0610170  
BAZ0610171 BAZ0610172 BAZ0610173 BAZ0610174 BAZ0610178 BAZ0610179 BAZ0610180 BAZ0610183 BAZ0610184 BAZ0610185  
BAZ0610187 BAZ0610188 BAZ0610189 BAZ0610191 BAZ0610192 BAZ0610194 BAZ0610199 BAZ0610199 BAZ0610200 BAZ0610201  
BAZ0610203 BAZ0610205 BAZ0610207 BAZ0610208 BAZ0610209 BAZ0610210 BAZ0610211 BAZ0610212 BAZ0610215 BAZ0610216  
BAZ0610224 BAZ0610226 BAZ0610227 BAZ0610231 BAZ0610250 BAZ0610259 BAZ0610261 BAZ0610262 BAZ0610263 BAZ0610264  
BAZ0610265 BAZ0610266 BAZ0610269 BAZ0610272 BAZ0610279 BAZ0610293 BAZ0610333 BAZ0610340 BAZ0610365 BAZ0610397  
BAZ0610410 BAZ0610423 BAZ0610431 BAZ0610432 BAZ0610433 BAZ0610434 BAZ0610447 BAZ0610448 BAZ0610449 BAZ0610453  
BAZ0610508BAZ0610509BAZ0610510 BAZ069571 BAZ069577 BAZ069582 BAZ069584 BAZ069598 BAZ069604 BAZ069618 BAZ069620  
BAZ069621 BAZ069627 BAZ069628 BAZ069638 BAZ069646 BAZ069647 BAZ069648 BAZ069649 BAZ069650 BAZ069651 BAZ069652  
BAZ069653 BAZ069655 BAZ069656 BAZ069657 BAZ069668 BAZ069670 BAZ069695 BAZ069699 BAZ069700 BAZ069702 BAZ069703  
BAZ069710 BAZ069711 BAZ069712 BAZ069713 BAZ069714 BAZ069715 BAZ069716 BAZ069718 BAZ069719 BAZ069722 BAZ069723  
BAZ069726 BAZ069727 BAZ069728 BAZ069729 BAZ069730 BAZ069731 BAZ069732 BAZ069733 BAZ069736 BAZ069737 BAZ069738  
BAZ069739 BAZ069742 BAZ069743 BAZ069744 BAZ069745 BAZ069747 BAZ069748 BAZ069754 BAZ069759 BAZ069764 BAZ069765  
BAZ069766 BAZ069768 BAZ069769 BAZ069771 BAZ069772 BAZ069773 BAZ069775 BAZ069776 BAZ069777 BAZ069779 BAZ069781  
BAZ069782 BAZ069783 BAZ069785 BAZ069792 BAZ069798 BAZ069799 BAZ069800 BAZ069801 BAZ069803 BAZ069804 BAZ069805  
BAZ069810 BAZ069811 BAZ069813 BAZ069816 BAZ069822 BAZ069823 BAZ069824 BAZ069827 BAZ069845 BAZ069846 BAZ069856  
BAZ069857 BAZ069859 BAZ069860 BAZ069861 BAZ069865 BAZ069866 BAZ069867 BAZ069868 BAZ069869 BAZ069870 BAZ069873  
BAZ069876 BAZ069878 BAZ069879 BAZ069880 BAZ069881 BAZ069882 BAZ069883 BAZ069884 BAZ069885 BAZ069886 BAZ069887  
BAZ069888 BAZ069889 BAZ069890 BAZ069891 BAZ069892 BAZ069893 BAZ069894 BAZ069895 BAZ069896 BAZ069897 BAZ069899  
BAZ069900 BAZ069902 BAZ069906 BAZ069907 BAZ069908 BAZ069909 BAZ069910 BAZ069911 BAZ069912 BAZ069914 BAZ069915  
BAZ069916 BAZ069917 BAZ069918 BAZ069919 BAZ069920 BAZ069921 BAZ069922 BAZ069923 BAZ069925 BAZ069926 BAZ069927  
BAZ069929 BAZ069933 BAZ069934 BAZ069935 BAZ069936 BAZ069937 BAZ069938 BAZ069939 BAZ069940 BAZ069941 BAZ069942  
BAZ069943 BAZ069944 BAZ069945 BAZ069946 BAZ069947 BAZ069948 BAZ069949 BAZ069950 BAZ069951 BAZ069952 BAZ069958  
BAZ069963 BAZ069964 BAZ069965 BAZ069966 BAZ069968 BAZ069971 BAZ069973 BAZ069976 BAZ069979 BAZ069980 BAZ069981  
BAZ069982 BAZ069983 BAZ069991 BAZ069994 BAZ069997 BAZ069999 BAZ0710871 BAZ0711039 BAZ0711040 BAZ0711423  
BAZ0711911 BAZ0812709 BAZ0812830 BAZ0812843 BAZ0812854 BAZ0812855 BAZ0812856 BAZ0812858 BAZ0913679 BAZ0913719  
BAZ0913733 BAZ0913809 BAZ0913824 BAZ0913868 BAZ0913958 BAZ0914300 BAZ0914301 BAZ0914302 BAZ0914303 BAZ0914446  
BAZ1014508 BAZ1014526 BAZ1014527 BAZ1014560 BAZ1014571 BAZ1014573 BAZ1014586 BAZ1014595 BAZ1014596 BAZ1014634  
BAZ1014653 BAZ1014663 BAZ1014667 BAZ1014669 BAZ1014671 BAZ1014711 BAZ1014736

**DVOSLOVNI KODOVI ZEMALJA / TWO-LETTER COUNTRY CODES**

AD	Andora / Andorra	EA	Euroazijska patentna organizacija (EAPO) / Eur asian Patent Organization (EAPO)
AE	Ujedinjeni Arapski Emirati / United Arab Emirates	EC	Ekvador / Ecuador
AF	Afganistan / Afghanistan	EE	Estonija / Estonia
AG	Antigva i Barbuda / Antigua and Barbuda	EG	Egipat / Egypt
AI	Angvila / Anguilla	EH	Zapadna Sahara / Western Sahara
AL	Albanija / Albania	EM	Ured za harmonizaciju (žigovi i industrijski dizajn) (OHIM) / Office for Harmonization in the Internal Market (Trademarks and Designs) (OHIM)
AM	Armenija / Armenia	EP	Europski patentni ured (EPO) / European Patent Of fice (EPO)
AN	Nizozemski Antili / Netherlands Antilles	ER	Eritreja / Eritrea
AO	Angola / Angola	ES	Španjolska / Spain
AP	Afrička regionalna organizacija za industrijsko vlasništvo (ARIPO) / African Regional Intellectual Property Organization (ARIPO)	ET	Etiopija / Ethiopia
AR	Argentina / Argentina	FI	Finska / Finland
AT	Austrija / Austria	FJ	Fidži / Fiji
AU	Australija / Australia	FK	Falklandi (Malvini) / Falkland Islands (Malvinas)
AW	Aruba / Aruba	FO	Ovčji Otoci / Faroe Islands
AZ	Azerbejdžan / Azerbaijan	FR	Francuska / France
BA	Bosna i Hercegovina / Bosnia and Herzegovina	GA	Gabon / Gabon
BB	Barbados / Barbados	GB	Velika Britanija i Sjeverna Irska / United Kingdom
BD	Bangladeš / Bangladesh	GC	Patentni ured vijeća za suradnju Arapskih zaljevskih država (GCC) / Patent Office of the Cooperation Council for the Arab States of the Gulf (GCC)
BE	Belgija / Belgium	GD	Grenada / Grenada
BF	Burkina Faso / Burkina Faso	GE	Gruzija / Georgia
BG	Bugarska / Bulgaria	GG	Guernsey / Guernsey
BH	Bahrein / Bahrain	GH	Gana / Ghana
BI	Burundi / Burundi	GI	Gibraltar / Gibraltar
BJ	Benin / Benin	GL	Grenland / Greenland
BM	Bermudi / Bermuda	GM	Gambija / Gambia
BN	Brunej / Brunei Darussalam	GN	Gvineja / Guinea
BO	Bolivija / Bolivia	GQ	Ekvatorska Gvineja / Equatorial Guinea
BR	Brazil / Brazil	GR	Grčka / Greece
BS	Bahami / Bahamas	GS	Južna Džordžija i Otoci Južni Sendvič / South Georgia and the South Sandwich Islands
BT	Butan / Bhutan	GT	Gvatemala / Guatemala
BV	Otok Buve / Bouvet Island	GW	Gvineja-Biasu / Guinea-Bissau
BW	Bocvana / Botswana	GY	Gvajana / Guyana
BX	Ured Beneluxa za žigove(BBM) i industrijski dizajn (BBDM) / Benelux Trademark Office (BBM) and Benelux Designs Office (BBDM)	HK	Posebno upravno područje Hongkong NR Kine / The Hong Kong Special Administrative Region of the People's Republic of China
BY	Bjelorusija / Belarus	HN	Honduras / Honduras
BZ	Belize / Belize	HR	Hrvatska / Croatia
CA	Kanada / Canada	HT	Haiti / Haiti
CD	Demokratska Republika Kongo / Democratic Republic of the Congo	HU	Mađarska / Hungary
CF	Srednjoafrička Republika / Central African Republic	IB	Međunarodni ured Svjetske organizacije za intelektu alno vlasništvo (WIPO) / International Bureau of the World Intellectual Property Organization (WIPO)
CG	Kongo / Congo	ID	Indonezija / Indonesia
CH	Švicarska / Switzerland	IE	Irska / Ireland
CI	Bjelokosna Obala / Côte d'Ivoire	IL	Izrael / Israel
CK	Kukovi otoci / Cook Islands	IM	Otok Man / Isle of Man
CL	Čile / Chile	IN	Indija / India
CM	Kamerun / Cameroon	IQ	Irak / Iraq
CN	Kina / China	IR	Iran / Iran (Islamic Republic of)
CO	Kolumbija / Colombia	IS	Island / Iceland
CR	Kos2008-06-30a / Costa Rica	IT	Italija / Italy
CU	Kuba / Cuba	JE	Jersey / Jersey
CV	Zelenortska Republika / Cape Verde	JM	Jamajka / Jamaica
CY	Čipar / Cyprus	JO	Jordan / Jordan
CZ	Češka / Czech Republic	JP	Japan / Japan
DE	Njemačka4 / Germany	KE	Kenija / Kenya
DJ	Džibuti / Djibouti		
DK	Danska / Denmark		
DM	Dominika / Dominica		
DO	Dominikanska Republika / Dominican Republic		
DZ	Alžir / Algeria		

KG	Kirgistan / Kyrgyzstan	PY	Paragvaj / Paraguay
KH	Kambodža / Cambodia	QA	Katar / Qatar
KI	Kiribati / Kiribati	RO	Rumunjska / Romania
KM	Komori / Comoros	RS	Srbija / Serbia
KN	Sveti Kristofor i Nevis / Saint Kitts and Nevis	RU	Rusija / Russian Federation
KP	Koreja (Sjeverna) / Democratic People's Republic of Korea	RW	Ruanda / Rwanda
KR	Koreja (Južna) / Republic of Korea	SA	Saudijska Arabija / Saudi Arabia
KW	Kuvajt / Kuwait	SB	Solomonski Otoci / Solomon Islands
KY	Kajmanski Otoci / Cayman Islands	SC	Sejšeli / Seychelles
KZ	Kazahstan / Kazakhstan	SD	Sudan / Sudan
LA	Laos / Lao People's Democratic Republic	SE	Švedska / Sweden
LB	Libanon / Lebanon	SG	Singapur / Singapore
LC	Sveta Lucija / Saint Lucia	SH	Sveta Helena / Saint Helena
LI	Lihtenštajn / Liechtenstein	SI	Slovenija / Slovenia
LK	Šri Lanka / Sri Lanka	SK	Slovačka / Slovakia
LR	Liberija / Liberia	SL	Sijera Leone / Sierra Leone
LS	Lesoto / Lesotho	SM	San Marino / San Marino
LT	Litva / Lithuania	SN	Senegal / Senegal
LU	Luksemburg / Luxembourg	SO	Somalija / Somalia
LV	Letonija / Latvia	SR	Surinam / Suriname
LY	Libija / Libyan Arab Jamahiriya	ST	Sveti Toma i Princip / Sao Tome and Principe
MA	Maroko / Morocco	SV	Salvador / El Salvador
MC	Monako / Monaco	SY	Sirija / Syrian Arab Republic
MD	Moldavija / Republic of Moldova	SZ	Svazi / Swaziland
ME	Crna Gora / Montenegro	TC	Otoci Turks i Caicos / Turks and Caicos Islands
MG	Madagaskar / Madagascar	TD	Čad / Chad
MK	Makedonija / The former Yugoslav Republic of Macedonia	TG	Togo / Togo
ML	Mali / Mali	TH	Tajland / Thailand
MM	Burma / Myanmar	TJ	Tadžikistan / Tajikistan
MN	Mongolija / Mongolia	TM	Turkmenistan / Timor–Leste
MO	Makao / Macao	TN	Tunis / Turkmenistan
MP	Sjeverni Marijanski Otoci / Northern Mariana Islands	TO	Tonga / Tonga
MR	Mauritanija / Mauritania	TL	Istočni Timor / Tonga
MS	Montserrat / Montserrat	TR	Turska / Turkey
MT	Malta / Malta	TT	Trinidad i Tobago / Trinidad and Tobago
MU	Mauricijus / Mauritius	TV	Tuvalu / Tuvalu
MV	Maldivi / Maldives	TW	Tajvan / Taiwan, Province of China
MW	Malavi / Malawi	TZ	Tanzanija / United Republic of Tanzania
MX	Meksiko / Mexico	UA	Ukrajina / Ukraine
MY	Malezija / Malaysia	UG	Uganda / Uganda
MZ	Mozambik / Mozambique	US	SAD / United States of America
NA	Namibija / Namibia	UY	Urugvaj / Uruguay
NE	Niger / Niger	UZ	Uzbekistan / Uzbekistan
NG	Nigerija / Nigeria	VA	Vatikan / Holy See
NI	Nikaragva / Nicaragua	VC	Sveti Vincent i Grenadini / Saint Vincent and the Grenadines
NL	Nizozemska / Netherlands	VE	Venezuela / Venezuela
NO	Norveška / Norway	VG	Britanski Djevičanski Otoci / Virgin Islands (British)
NP	Nepal / Nepal	VN	Vijetnam / Viet Nam
NR	Nauru / Nauru	VU	Vanuatu / Vanuatu
NZ	Novi Zeland / New Zealand	WO	Međunarodni ured Svjetske organizacije za intelektualno vlasništvo / World Intellectual Property Organization (WIPO)
OA	Afrička organizacija za intelektualno vlasništvo (OAPI) / African Intellectual Property Organization (OAPI)	WS	Samoa / Samoa
OM	Oman / Oman	YE	Jemen / Yemen
PA	Panama / Panama	ZA	Južnoafrička Republika / South Africa
PE	Peru / Peru	ZM	Zambija / Zambia
PG	Papuanska Nova Gvineja / Papua New Guinea	ZW	Zimbabve / Zimbabwe
PH	Filipini / Philippines		
PK	Pakistan / Pakistan		
PL	Poljska / Poland		
PT	Portugal / Portugal		
PW	Palau / Palau		

**PATENTI**

**PATENTS**

## OBJAVA PRIJAVA PATENATA

Bibliografski podaci svrstani su prema rastućem registarskom broju prijave patenata.

Podaci su popraćeni INID kodom /Internationally agreed Numbers for the Identification of Data/ (broj u zagradi), za identifikaciju podataka o patentima, a prema standardu WIPO ST. 9.

Prikaz redoslijeda podataka u objavljenoj prijavi patenta je slijedeći:

<p>(21) <b>Registarski broj prijave patenta</b></p> <p>(23) Datum izložbenog (sajamskog) prava prvenstva</p> <p>(31) Broj prioritetne prijave</p> <p>(60) Podaci o prijavi podnesenoj kod bivšeg SZP-a [broj prijave, datum podnošenja prijave, (datum objave prijave)]</p> <p>(61) Broj i po mogućnosti datum podnošenja osnovne prijave za slučaj dopunske prijave</p> <p>(62) Broj i po mogućnosti datum podnošenja prvobitne prijave za slučaj izdvojene prijave</p> <p>(86) Podaci o međunarodnoj PCT prijavi (broj PCT prijave i datum podnošenja PCT prijave)</p> <p>(87) Podaci o objavi međunarodne PCT prijave (WO broj objave i datum objavljivanja PCT prijave)</p> <p>(51) <b>Međunarodna klasifikacija patenata prema IPC</b></p> <p>(71) <b>Podnosilac prijave</b></p> <p>(72) Pronalazač(i)</p> <p>(75) Pronalazač koji je istovremeno i podnosilac prijave</p> <p>(74) Zastupnik</p> <p>(54) Naziv pronalaska</p>	<p>(22) Datum podnošenja prijave patenta</p> <p>(43) Datum objave prijave patenta</p> <p>(32) Datum podnošenja prioritetne prijave</p> <p>(33) Kod države</p>
--	---

<p>(57) TEKST APSTRAKTA</p>	<p>IZGLED ODABRANOG CRTEŽA ILI NACRTA</p>
---------------------------------	---



## STRUKTURA REGISTARSKOG BROJA PRIJAVE PATENTA

BA P 97 0001 A

DVOSLOVNA  
OZNAKA **BA**  
PREDSTAVLJA KOD  
DRŽAVE PREMA  
STANDARDU ISO 3166  
I WIPO **ST.3**

SLOVNA OZNAKA **A**  
ZA PRIJAVU NAKON ŠTO  
**INSTITUT ZA INTELEKTUALNO  
VLASNIŠTVO** PRIZNA PATENT  
SLOVNA OZNAKA SE GUBI

SLOVNA OZNAKA **P**  
PREDSTAVLJA  
PATENTE

GODINA U KOJOJ JE  
PODNESEN ZAHTJEV ZA  
PRIZNAVANJE PATENATA

REDNI BROJ ZAHTJEVA  
ZA PRIZNANJE PATENTA

---

---

(21) **BAP99507A** (22) 1999-11-03

(43) 2010-06-30

(31) 97108384.5 (32) 1997-05-23 (33) EP

(86) EP98/02953 1998-05-20

(87) 98/52973 1998-11-26

(51) **C07K 14/47; A61K 38/17**

(71) SIKIRIĆ, PREDRAG

Jurišićeva br. 5, HR-10000 Zagreb  
HR

(72) UDOVIČIĆ, Ivan

Ennetmooserstrasse 16, CH-6370 Stans  
CH

DUVNJAK, Marko

Medulićeva 18B, HR10000 Zagreb

HR

MIŠE, Stjepan

Roosveltova 37, HR-58000 Split

HR

ROTKVIĆ, Ivo

Cvjetno Naselje 21, HR10000 Zagreb

HR

GRABAREVIĆ, Željko

Mikulić Odvojak 7, HR-10000

HR

TURKOVIĆ, Branko

Bauerova 18, HR-10000 Zagreb

HR

SEIWERTH, Sven

Palmotićeva 9, HR-10000 Zagreb

HR

PETEK, Marjan

Višnjica 29, HR-10000 Zagreb

HR

SIKIRIĆ, Predrag

Jurišićeva 5, HR-10000 Zagreb

HR

(74) Dragan Mićunović

(54) **POSTUPAK ZA PRIPREMU NOVIH  
BPC PEPTIDNIH SOLI SA ORGANO-  
PROTEKTIVNOM**

(57)

Ovaj pronalazak otkriva postupak za pripremu novih farmaceutskih jedinjenja koja su korisna za liječenje različitih oboljenja ljudi i životinja. Ova farmaceutska jedinjenja sadrže jedan ili više peptida.

---

---

(21) **BAP02980A** (22) 2002-01-22

(43) 2010-06-30

(31) 60/1987,216 (32) 1999-07-22 (33) US

(86) US00/30336 2000-07-21

(87) 01/07075A1 2001-02-01

(51) **A61K 38/18, 47/18, 47/10**

(71) AVENTIS PHARMACEUTICALS, INC.,

Route 202-206, P.O. Box 6800,  
Bridgewater, NJ 08807

US

(72) GAYED, Atef

4820 W, 121 st Street, Overland Park,  
KS 66209,

US

(74) "INTELBIRO" d.o.o.

"LINEA SUŠIĆ" d.o.o.

(54) **POSTUPAK ZA PROIZVODNJU  
FORMULACIJA VIŠEDOZNOG  
ERITROPOIETIN-A**

(57)

Ovaj pronalazak se odnosi na postupak za proizvodnju formulacija višedoznog eritropoietina za parenteralnu primjenu. Formulacije sadrže jedno ili više od slijedećih konzervansa: benzetonium hlorid, fenoksietanol i feniletil alkohol.

(21) **BAP031525A** (22) 2003-11-10  
 (43) 2010-06-30  
 (31) 60/288,211 (32) 2001-05-02 (33)US  
 (86) US02/14024 2002-05-02  
 (87) 02/087512A2 2002-11-07

(51) **A61K**

(71)EURO-CELTIQUE S.A.  
 2, avenue Charles de Gaulle,  
 1653 Luxembourg  
 LU

(72)PRATER Derek  
 28 Pearson Close, Milton, Cambridge  
 GB  
 WRIGH, Curtis  
 1 Jarvis Street, Norwalk, CT 06851,  
 US  
 OSHLACK, Benjamin  
 351 East 84th Street, New York, NY 10028,  
 US

(74) "PETOŠEVIĆ" d.o.o.  
 Dragan Mićunović  
 Dr DIANA PROTIĆ-TKALČIĆ

(54) **JEDNODNEVNE FORMULACIJE  
 OKSIKODONA**

(57)  
 Pronalazak je usmjeren na formulacije sa odloženim oslobađanjem koje sadrže oksikodon ili njegovu farmaceutski prihvatljivu so koji obezbjeđuju srednji C24/Cmax odnos oksikodona od 0,6 do 1,0 posle davanja oralnim putem pri stabilnom stanju pacijentima i na postupke izvedene odatle.

(21) **BAP031550A** (22) 2003-12-01  
 (43) 2010-06-30  
 (31) 60/303,474 (32) 2001-07-06 (33)US  
 (86) US02/21349 2002-07-05  
 (87) 03/004498A1 2003-01-16

(51) **C07D 487/04; A61K 31/4985; A61P 3/10**

(71)MERCK SHARP & DOHME CORP.  
 126 East Lincoln Avenue, Rahway,  
 NJ 07065-0907  
 US

(72)XU, Jinyou  
 126 East Lincoln Avenue, Rahway,  
 NJ 07065-0907  
 US  
 WEBER, Ann, E.  
 126 East Lincoln Avenue, Rahway,  
 NJ 07065-0907  
 US

PARMEE, Emma, R.  
 126 East Lincoln Avenue, Rahway,  
 NJ 07065-0907  
 US

MACCOSS, Malcolm  
 126 East Lincoln Avenue, Rahway,  
 NJ 07065-0907  
 US

KIM, Dooseop  
 126 East Lincoln Avenue, Rahway,  
 NJ 07065-0907  
 US

FISHER, Michael, H.  
 126 East Lincoln Avenue, Rahway,  
 NJ 07065-0907  
 US

EDMONDSON, Scott, D.  
 126 East Lincoln Avenue, Rahway,  
 NJ 07065-0907  
 US

(74) Dr DIANA PROTIĆ-TKALČIĆ

(54) **BETA-AMINO TETRAHIDROIMIDAZO  
 (1,2-A) PIRAZINI I ETRAHIDROTRIAZOLO  
 (4,3-A) PIRAZINI KAO INHIBITORI  
 DIPEPTIDIL PEPTIDAZE U LIJEČENJU  
 ILI PREVENCIJI DIJABETESA**

(57)

Ovaj pronalazak usmjeren je na jedinjenja, koja su inhibitori enzima dipeptidil peptidaze-IV ("DP-IV inhibitori") i koja su korisna u liječenju ili prevenciji bolesti u koje je uključena dipeptidil peptidaza-IV, kao što su dijabetes i naročito i naročito tip 2 dijabetesa. Pronalazak je, takođe, usmjeren na farmaceutske smjese, koje sadrže ova jedinjenja, kao i upotrebu ovih jedinjenja i smjesa u prevenciji ili liječenju takvih bolesti u koje je uključen enzim dipeptidil peptidaza-IV.

- (21) **BAP031562A** (22) 2003-12-15  
(43) 2010-06-30
- (31) 0115109.1 (32) 2001-06-21 (33)GB  
60/300,257 2001-06-22 US
- (86) GB02/02799 2002-06-20
- (87) 03/000688A1 2003-01-03
- (51) **C07D 471/04, 487/04, A61K 31/437, 31/4985, A61P 29/00, 11/00, 9/00, 35/00 // (C07D 471/04,**
- (71) AVENTIS PHARMA LIMITED  
Aventis House, 50 Kings Hill Avenue,  
West Malling, Kent ME19 4AH  
GB
- (72) HALLEY Frank  
Aventis Pharma Limited, Aventis House,  
50 Kings Hill Avenue, Kings Hill,  
West Malling, Kent  
GB  
MAJID, Tahi, Nadeem  
Aventis Pharma Limited, Aventis House,  
50 Kings Hill Avenue, West Malling,  
Kent ME19 4AH,  
GB  
LAI Justine Yeun Quai  
Aventis Pharma Limited, Aventis House,  
50 Kings Hill Avenue, Kings Hill,  
West Malling, Kent  
GB  
MORLEY Andrew  
Aventis Pharma Limited, Aventis House,  
50 Kings Hill Avenue, Kings Hill,  
West Malling, Kent  
GB

AMENDOLA, Shelley

Aventis Pharma Limited, Aventis House,  
50 Kings Hill Avenue, West Malling,  
Kent ME19 4AH,  
GB

DEPRETS Stephanie Daniele

Aventis Pharma Limited, Aventis House,  
50 Kings Hill Avenue, Kings Hill,  
West Malling, Kent  
GB

EDLIN, Chris

Aventis Pharma Limited, Aventis House,  
50 Kings Hill Avenue, West Malling,  
Kent ME19 4AH,  
GB

GARDNER Charles J.

Aventis Pharma Limited, Aventis House,  
50 Kings Hill Avenue, Kings Hill,  
West Malling, Kent  
GB

COX, Paul, Joseph

Aventis Pharma Limited, Aventis House,  
50 Kings Hill Avenue, West Malling,  
Kent ME19 4AH,  
GB

PEDGRIFT Brian Leslie

Aventis Pharma Limited, Aventis House,  
50 Kings Hill Avenue, Kings Hill,  
West Malling, Kent  
GB

CARREZ Chantal

Aventis Pharma Limited, Aventis House,  
50 Kings Hill Avenue, Kings Hill,  
West Malling, Kent  
GB

GILLESPIE Timothy Alan

Aventis Pharma Limited, Aventis House,  
50 Kings Hill Avenue, Kings Hill,  
West Malling, Kent  
GB

EDWARDS Michael

Aventis Pharma Limited, Aventis House,  
50 Kings Hill Avenue, Kings Hill,  
West Malling, Kent  
GB

CLERC Francois Frederic

Aventis Pharma Limited, Aventis House,  
50 Kings Hill Avenue, Kings Hill,  
West Malling, Kent  
GB

NEMECEK Conception

Aventis Pharma Limited, Aventis House,  
50 Kings Hill Avenue, Kings Hill,  
West Malling, Kent  
GB

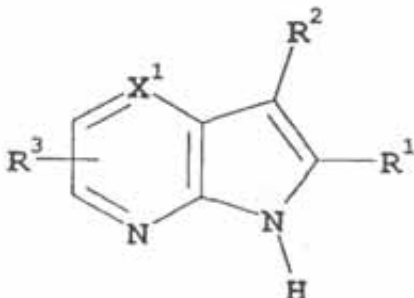
HOUILLE Olivier Aventis Pharma Limited, Aventis House, 50 Kings Hill Avenue, Kings Hill, West Malling, Kent GB	(21) <b>BAP031570A</b>	(22) 2003-12-22
DAMOUR Dominique Aventis Pharma Limited, Aventis House, 50 Kings Hill Avenue, Kings Hill, West Malling, Kent GB	(31) 0015393.1 60/301,678	(43) 2010-06-30 (32) 2001-06-23(33)GB 2001-06-28 US
BOUCHARD Herve Aventis Pharma Limited, Aventis House, 50 Kings Hill Avenue, Kings Hill, West Malling, Kent GB	(86) GB02/02835	2002-06-21
BEZARD, Daniel Aventis Pharma Limited, Aventis House, 50 Kings Hill Avenue, Kings Hill, West Malling, Kent GB	(87) 03/000695A1	2003-01-03
KOMINOS Dorothea Aventis Pharma Limited, Aventis House, 50 Kings Hill Avenue, Kings Hill, West Malling, Kent GB	(51) <b>C07D 487/04, A61K 31/505, A61P 29/00 // C07D 487:04 (C07D 209/00, 239:00)</b>	
(74) "INTELBIRO" d.o.o. "ŽIVKO MIJATOVIĆ & PARTNERS" d.o.o. Sarajevo Nedim Krilić	(71)Aventis Pharmaceuticals Inc. 55 Corporate Drive, Bridgewater, NJ 08807 US	
(54) <b>AZAINDOLI</b>	(72)ALDOUS Davis John Aventis Pharma Limited, Aventis House, 50 Kings Hill Avenue, West Malling, Kent ME19 4AH GB McLay Lain McFarlane Aventis Pharma Limited, Aventis House, 50 Kings Hill Avenue, West Malling, Kent ME19 4AH GB BAUDOIN Bernard Aventis Pharma Limited, Aventis House, 50 Kings Hill Avenue, West Malling, Kent ME19 4AH GB EDWARDS Michael Aventis Pharma Limited, Aventis House, 50 Kings Hill Avenue, Kings Hill, West Malling, Kent GB HALLEY Frank Aventis Pharma Limited, Aventis House, 50 Kings Hill Avenue, Kings Hill, West Malling, Kent GB PEDGRIFT Brian Leslie Aventis Pharma Limited, Aventis House, 50 Kings Hill Avenue, Kings Hill, West Malling, Kent GB EDLIN, Chris Aventis Pharma Limited, Aventis House, 50 Kings Hill Avenue, West Malling, Kent ME19 4AH, GB	
(57) Izum se odnosi na fiziološki aktivne spojeve prikazane općom formulom (I): i pripravke koji sadrže navedene spojeve; te njihove predlijekove i farmaceutski prihvatljive soli i solvate navedenih spojeva i njihovih predlijekova, kao i novih spojeva koji se nalaze u doseg formule (I). Navedeni spojevi i pripravci imaju značajne farmaceutske karakteristike, osobito sposobnost inhibicije kinaza.		
		

DEPRETS Stephanie Daniele  
Aventis Pharma Limited, Aventis House,  
50 Kings Hill Avenue, Kings Hill,  
West Malling, Kent

GB

AMENDOLA, Shelley

Aventis Pharma Limited, Aventis House,  
50 Kings Hill Avenue, West Malling,  
Kent ME19 4AH,

GB

MAJID, Tahi, Nadeem

Aventis Pharma Limited, Aventis House,  
50 Kings Hill Avenue, West Malling,  
Kent ME19 4AH,

GB

COX, Paul, Joseph

Aventis Pharma Limited, Aventis House,  
50 Kings Hill Avenue, West Malling,  
Kent ME19 4AH,

GB

- (74) "INTELBIRO" d.o.o.  
"ŽIVKO MIJATOVIĆ & PARTNERS"  
d.o.o. Sarajevo  
Nedim Krilić

(54) **PIROLOPIRIMIDINI KAO INHIBITORI  
PROTEIN KINAZE**

(57)

Ovaj je izum usmjeren prema spojevima koji su prikazani formulom (I), prema N-oksidima, predlijekovima, kiselim bioizosterima, farmaceutski prihvatljivim solima ili solvatima takvih spojeva, ili N-oksida, predlijekova, ili kiselih bioizostera takvih soli ili solvata, prema pripravcima koji sadrže takve spojeve, te prema postupcima liječenja koji obuhvaćaju davanje takvih spojeva i pripravaka bolesnicima kojima je to potrebno.

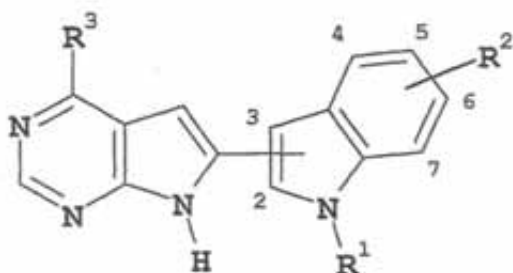

(I)

(21) **BAP041587A** (22) 2004-01-05

(43) 2010-06-30

(31) 60/303,389 (32) 2001-07-09 (33)US

(86) NL02/00441 2002-07-05

(87) 03/006724A1 2003-01-23

(51) **D01F 6/60, C08G 69/30**

(71)DSM IP Assets B.V.

Het Overloon 1, 6411 TE HEERLEN  
NL

(72) PENNING, Jan, Paul

Clermontlunet 29F, NL-6221 JC Maastricht  
NL

RULKENS, Rudy

Kerkstraat 173, NL-6276 EJ Cadier en Keer  
NL

KUNST, Joan, Albert, Frans

Wilhelminasingel 90, NL-6221 BL Maastricht  
NL

RUITEN VAN, Jippe

Burgemeester Luijtenstraat 31,  
NL-6151 GE Munstergeleen

NL

(74) "INTELBIRO" d.o.o.

(54) **POSTUPAK ZA PROIZVODNJU  
HOMOPOLIAMID-4,6 VLAKANA**

(57)

Izum se odnosi na postupak za proizvodnju homopoliamid-4,6 vlakana pređenjem taline homopoliamida-4,6, navlakna i višenitne pređe koji se mogu dobiti postupkom, te na njihovu upotrebu za pojačavanje automobilskih guma, V-pojasa itd. Izum se odnosi i na novi homopoliamid-4,6, na postupak za njegovu proizvodnju, te na upotrebu novog homopoliamida-4,6 u proizvodnji vlakana, filmova, te predmeta oblikovanih uštrcavanjem. Homopoliamid-4,6 vlakno proizvodi se pređenjem taline homopoliamida-4,6 koji ima rastuću morfologiju s entalpijom taljenja od najmanje 140 J/g i glavnom temperaturom taljenja između 290 i 305 °C.

(21) **BAP041818A** (22) 2004-09-14

(43) 2010-06-30

(31) 60/370,508 (32) 2002-04-05 (33)US  
60/386,026 2002-06-05 US

(86) IB03/01121 2003-03-24

(87) 03/084916A3 2003-10-16

(51) **C07C 59/70, 317/22, 323/19; C07D 209/10,  
213/20, 213/22, 261/08, 311/58, 405/12,  
413/12; A61K**(71) WARNER-LAMBERT COMPANY LLC  
201 Tabor Road, Morris Plains, NJ 07950  
US(72) AUERBACH, Bruce, Jeffrey  
Pfizer Global Research and Development,  
Ann Arbor Laboratories,  
2800 Plymouth Road, Ann  
USBRATTON, Larry, Don  
Pfizer Global Research and Development,  
Ann Arbor Laboratories,  
2800 Plymouth Road, Ann  
USUNANGST, Paul, Charles  
Pfizer Global Research and Development,  
Ann Arbor Laboratories,  
2800 Plymouth Road, Ann  
USGEYER, Andrew, George  
Pfizer Global Research and Development,  
Ann Arbor Laboratories,  
2800 Plymouth Road, Ann  
USTRIVEDI, Bharat, Kalidas  
Pfizer Global Research and Development,  
Ann Arbor Laboratories,  
2800 Plymouth Road, Ann  
USFILZEN, Gary, Frederick  
Pfizer Global Research and Development,  
Ann Arbor Laboratories,  
2800 Plymouth Road, Ann  
US(74) Dragan Mićunović  
Nedim Krilić(54) **SPOJEVI KOJI MIJENJAJU PPAR  
AKTIVNOST I POSTUPCI NJIHOVE  
PRIPREME**

(57)

Ovaj izum se odnosi na spojeve koji mijenjaju PPAR aktivnost. Izum također uključuje farmaceutski prihvatljive soli tih spojeva, farmaceutski prihvatljive pripravke koji uključuju spojeve ili njihove soli, i načine njihove primjene kao terapijskih sredstava u liječenju ili prevenciji hiperlipidemije, hiperkolesterolemije, gojaznosti, poremećaja u prehrani, hiperglikemije, ateroskleroze, hipertrigliceridemije, hiperinzulinemije i dijabetesa u sisavaca, kao i postupke za smanjenje apetita i prilagođavanje razina leptina u sisavaca. Ovaj izum također uključuje postupke za pripremu navedenih spojeva.

(21) **BAP052117A** (22) 2005-06-20

(43) 2010-06-30

(31) 0216412 (32) 2002-12-20 (33)FR

(86) FR2003/003799 2003-12-18

(87) 2004/060858 2004-07-22

(51) **C07C 317/50, 315/06, A61K 31/165,  
A61P 25/00, C07C 317/50, 315/315/06,  
A61K 31/165, A61P 25/00**(71) CEPHALON FRANCE  
20, rue Charles Martigny,  
94700 Maisons Alfort  
FR(72) LÉPROUST Pierre  
35, rue Juliette Savar, 94000 Creteil  
FRVAN LANGEVELDE, Adriaan Jan  
Max Takstraat 41, 1325 NG Almere  
NLMALLET, Franck  
6, rue Pasteur, F-76340 Blangy sur Bresle  
FRBESSELIEVRE, Christine  
30, allée des Troènes,  
F-91440 Bures sur Yvette  
FRROSE, Sébastien  
23, Chemin du Tour de Ville, F-60190 Arsy  
FR

COQUEREL, Gérard  
 192, rue de l' Eglise, F-76520 Boos  
 FR  
 SERRURE, Gilles  
 2, avenue Cousin de Méricourt,  
 F-94230 Cachan  
 FR  
 GRAF, Stéphanie  
 9, allée Renoir, F-95270 Belloy en France  
 FR  
 CURVOISIER, Laurent  
 9, rue Matisse, F-60290 Laigneville  
 FR  
 NECKEBROCK, Oliver  
 1, rue Molière, 94000 Creteil  
 FR

(74) Inja Pašalić  
 Rizah Pašalić

**(54) PROCES ZA PRIPREMANJE KRISTALNE  
 FORME OPTIČKIH ENANTIOMERA  
 MODAFINILA**

(57)  
 Izum je u svezi sa procesom pripravljanja kristalnih formi optičkih enantiomera modafinila, obuhvatajući faze: i) rastvaranje jednog od optičkih enantiomera modafinila u rastvaraču osim etanola, ii) kristalizaciju modafinil enantiomera, iii) povratak kristalne forme tako pripremljenog modafinil enantiomera. Izum je također u vezi s procesom pripravljanja optičkih enantiomera modafinila.

---

(21) <b>BAP052119A</b>	(22) 2005-06-21	
	(43) 2010-06-30	
(31) PA 2002 02004 60/436,117	(32) 2002-12-23	(33)DK US
(86) DK2003/000907	2003-12-18	
(87) 2004/056754A	2004-07-08	

**(51) C07C 253/34; C07D 307/87**

(71)H. LUNDBECK A/S  
 Ottiliavej 9, DK-2500 Valby-Copenhagen  
 DK

(72)HUMBLE, Rikke, Eva  
 Aebilevej 9, DK-2400 Kobenhavn  
 DK  
 CHRISTIANSEN, Brian  
 Franckesvej 3, 2.tv, DK-2000 Frederiksberg  
 DK  
 DANCER, Robert  
 Sonderkaer 53, DK-2650 Hvidovre  
 DK  
 PETERSEN, Hans  
 Guldagervej 11, DK-2720 Vanlose  
 DK

(74) Nedim Krilić

**(54) POSTUPAK PRIPREME RACEMSKOG  
 CITALOPRAM DIOLA I/ILI S- ILI R-  
 CITALOPRAM DIOLA I UPOTREBA  
 TAKVIH DIOLA ZA PRIPREMU  
 RACEMSKOG CITALOPRAMA,  
 R-CITALOPRAMA I/ILI S-CITALOPRAMA**

(57)  
 U slijedećem, citalopram znači 4-[4-(dimetilamino)-1-(4-fluorofenil)-1-hidroksibutil]-3-(hidroksimetil)-benzonitril, kao slobodna baza i/ili kisela adicione so. Pronalazak se odnosi na postupak pripremanja racemskog citalopram diola i/ili R- ili S-citalopram diola, koji se sastoji od separacije ne-racemske smješe R- i S-citalopram diola sa više od 50% jednog od enantiomera u frakciju koja je obogaćena sa S- ili R-citalopram diolom i u frakciju koja sadrži RS-citalopram diol pri čemu je odnos R-citalopram diol: S-citalopram diol jednak 1:1 ili bliži 1:1 nego u inicijalnoj smješi. Postupak se karakteriše time da se i) RS-citalopram diol taloži iz rastvora inicijalne ne-racemske smješe, ili se R- ili S-citalopram diol rastvori u rastvaraču iz inicijalne ne-racemske smješe, ostavljajući ostatak RS-citalopram diola, i time da se ii) formirani ostatak/ talog odvaja iz konačne faze rastvora, praćeno opcionim koracima ponavljanja, rekristalizacije, prečišćavanja, izolovanja i konverzije između slobodne baze i soli. Pronalazak se takođe odnosi na postupak pripremanja RS-citalopram, S-citalopram ili R-citalopram (svih kao slobodne baze i/ili kisele adicione soli) koji se sastoji od postupka koji gore opisan zatvaranjem prstena.



(21) **BAP052277A** (22) 2005-11-29  
(43) 2010-06-30

(31) 155666 (32) 2003-04-29 (33)IL  
(86) IL2004/000330 2004-04-15  
(87) 04/096118A 2004-11-11

(51) **A61K 43/64, 31/405**

(71)Neurim Pharmaceuticals (1991) Ltd.  
8 Hanechoshet Street, Tel Aviv 69710  
IL

(72)LAUDON, Moshe  
30 Herzl Street, 44444 Kfar Saba  
IL  
ZISAPEL, Nava  
23 Kisufim Street, 69355 Tel Aviv  
IL

(74) "ŽIVKO MIJATOVIĆ & PARTNERS"  
d.o.o. Sarajevo  
"INTELBIRO" d.o.o.  
"LINEA SUŠIĆ" d.o.o.

(54) **SASTAV ZA POBOLJŠANJE UČENJA I  
MEMORIJE**

(57)  
Izum se odnosi na farmakološki aktivnu kombinaciju odnosno sastav koji ima upotrebu kod liječenja pacijenata koji pate od nesanice, a koji se sastoji od: (a) najmanje jednog prvog aktivnog sastojka odabranog iz melatonina, drugih melatonergičnih sredstava, melatonin agonista i melatonin antagonista; i (b) najmanje jednog drugog aktivnog sastojka odabranog iz nikotina i nikotin receptor agonista; odnosi se na upotrebu lijeka koji se sastoji od komponente (a) sa ili bez komponente (b) za ublažavanje najmanje jednog štetnog dejstva do kojeg dođe kod pacijenta u toku terapije zamjene nikotina ili također odabran protiv slabljenja kvaliteta sna, slabljenja kognicije i slabljenja memorije, kao i na pribor koji se koristi u liječenju pacijenata s nesanicom, a koji se sastoji od komponenata (a) i (b) u obliku jedinice doze.

(21)**BAP062327A** (22) 2006-01-27  
(43) 2010-06-30

(86) PCT/BA07/00002 2007-01-25

(51) **B01D**

(71)ČEHIĆ, Zijad  
Trnovska 7, 71000 Sarajevo  
BA

(72) ČEHIĆ, Zijad  
Trnovska 7, 71000 Sarajevo  
BA

(74) Dr DIANA PROTIĆ-TKALČIĆ

(54) **PROIZVODNJA PERFORIRANOG  
ALUMINIJUMA (U VIDU LIMA ILI FOLIJE)  
TVRDO I MEKO VALJANOG**

(57)  
Perforirana aluminijska folija ili lim proizvodi se elektrohemijskim putem tako da se veličina pora može kontrolisati promjenom napona na elektrodama. U opisu postupka veličina pora se kreće od 0.3-1,5 mikrona sa stohastičnom raspodjelom. Suština pronalaska je u sastavu elektrolita (HNO<sub>3</sub> koncentracije pH = 3-4) i održavanju koncentracije tokom procesa kao i u održavanju napona(12-13V). Anoda je aluminijum a katoda prokromska mreža. Perforirana folija se može primjenjivati u prehrambenoj industriji u smislu pakovanja i ambalaže tih proizvoda.

(21) **BAP062374A** (22) 2006-03-10  
 (43) 2010-06-30  
 (31) 03425597.6 (32) 2003-09-15 (33)EP  
 (86) EP2004/010336 2004-09-15  
 (87) 05/025742A 2005-03-24

(51) **B01J 27/198, 23/22; C07C 51/215**

(71) POLYNT S.P.A.

Via Enrico Fermi 51,  
 SCANZORSCIATE (BERGAMO)  
 IT

(72) PIERELLI, Francesca  
 Via Eugenio Curiel, 28, I-61032 Fano  
 IT  
 CAVANI, Fabrizio  
 Via San Giovanni Bosco, 78, I-41100 Modena  
 IT

FUMAGALLI, Carlo  
 Via Conti Albani, 2/A,  
 I-24061 Albano San Alessandro  
 IT  
 MAZZONI, Gianluca  
 Via Marzanica, 11, I-24020 Torre Boldone  
 IT

GHELFI, Federico  
 Via di Vittorio, 167, I-40014 Crevalcore  
 IT

(74) "INTELBIRO" d.o.o.  
 "LINEA SUŠIĆ" d.o.o.

(54) **MJEŠOVITI OKSIDNI KATALIZATOR  
 - FOSFOR/VANADIJUM S ADITIVOM  
 NOBIJUMA**

(57)

Objelodanjen je proces za pripremu modificiranog vanadijum/fosfor mješovitog oksidnog katalizatora za djelimičnu oksidaciju  $\eta$ -butana u anhidrid maleinske kiseline. Katalizator se sastoji od vanadij pirofosfata kao glavne komponente i nobijuma kao elementa promotora, u kćiličini koja odgovara atomskom omjeru vanadijuma u odnosu na nobijum, u granici od 250:1 do 60:1. Katalizator pokazuje poboljšanu aktivnost, poboljšani prinos anhidrida maleinske kiseline, i optimalnu performancu od samog početka životnog vijeka katalizatora.

(21) **BAP062385A** (22) 2006-03-17  
 (43) 2010-06-30  
 (31) 0311016 (32) 2003-09-19 (33)FR  
 (86) FR2004/002344 2004-09-16  
 (87) 2005/028462A 2005-03-31

(51) **C07D 305/14; A61K 31/335**

(71) AVENTIS PHARMA S.A.

20 avenue Raymond Aron, F-92160 Antony  
 FR

(72) PERRIN, Marc-Antoine  
 18 rue Raoul Allavoine,  
 F-78350 Jouy en Josas  
 FR

DIDIER, Eric  
 100 boulevard Auguste Blanqui,  
 F-75013 Paris  
 FR

(74) "ŽIVKO MIJATOVIĆ & PARTNERS"  
 d.o.o. Sarajevo  
 "INTELBIRO" d.o.o.  
 Nedim Krilić

(54) **ACETONSKI SOLVAT DIMETOKSI  
 DOCETAKSELA I POSTUPAK NJEGOVOG  
 DOBIVANJA**

(57)

Acetonski solvat dimetoksidocetaksela odnosno 4-acetoksi-2alfa-benzoiloksi-5 $\beta$ ,20-epoksi-1-hidroksi-7 $\beta$ , 10 $\beta$ -dimetoksi-9-okso-11-en-13alfa-il-(2R,3S)-3-tert-butoksikarbonilamino-2-hidroksi-3-fenilpropionata i njegoova priprava kristalizacijom iz vodeno-acetonske otopine.

(21) **BAP062412A** (22) 2006-04-14  
(43) 2010-06-30

(31) 103 53 202.1 (32) 2003-11-13 (33)DE

(86) EP2004/012393 2004-11-03

(87) 2005/047239A 2005-05-26

(51) **C07C 381/00; A61K 31/166, A61P 9/06, 9/10**

(71) SANOFI-AVENTIS DEUTSCHLAND GmbH  
Brüningstrasse 50, 65929 Frankfurt  
DE

(72) KLEEMANN, Heinz-Werner  
Mainstrasse 29, 65474 Bischofsheim  
DE

(74) "INTELBIRO" d.o.o.  
Nedim Krilić

(54) **PENTAFLUORSULFANIL  
BENZOILGVANIDINI, POSTUPAK ZA  
NJIHOVO DOBIVANJE, NJIHOVA  
UPOTREBA KAO MEDIKAMENATA  
ILI DIJAGNOSTIČKIH SREDSTAVA I  
MEDIKAMENTI KOJI ISTE SADRŽE**

(57)  
Izum se odnosi na pentafluorsulfanil  
benzoilgvanidine formule I

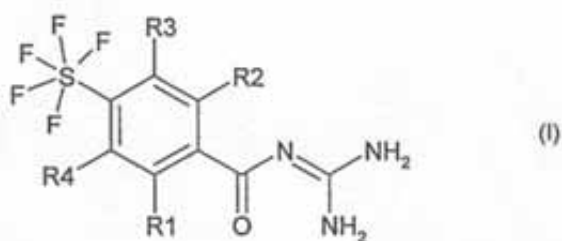

gdje R1 do R4 jesu kako je to definirano u zahtjevima. Rečeni spojevi pogodni su kao antiaritmici koji se odlikuju kardioprotektivnim svojstvima dobrodošlim prilikom profilakse i tretmana infarkta, a također i angine pektoris. Ovi spojevi također preventivno inhibiraju patofiziološke događaje koji se javljaju tijekom ishemijski induciranih trauma, a naročito prilikom ishemijski uzrokovanih kardijalnih aritmija.

(21) **BAP062413A** (22) 2006-04-17  
(43) 2010-06-30

(31) 03/12,141 (32) 2003-10-17 (33)FR

(86) FR2004/002642 2004-10-15

(87) 2005/037782A 2005-04-28

(51) **C07D**

(71) SANOFI-AVENTIS  
174, avenue de France, F-75013 Paris  
FR

(72) VERONIQUE, Corinne  
5, rue du Capricorne, F-92160 Antony  
FR  
ESTENNE-BOUHTOU, Geneviève  
18, rue des Jardins, F-94550 Chevilly-Larue  
FR  
DARGAZANLI, Gihad  
47, boulevard de la Vanne, F-94230 Cachan  
FR

(74) "ŽIVKO MIJATOVIĆ & PARTNERS"  
d.o.o. Sarajevo  
"INTELBIRO" d.o.o.  
Nedim Krilić

(54) **DERIVATI N-[FENIL(ALKILPIPERIDIN-  
2-IL) METIL]BENZAMIDA, NJIHOVO  
DOBIVANJE I NJIHOVA PRIMJENA U  
TERAPIJI**

(57)  
To su spojevi opće formule (I), gdje R<sub>4</sub> predstavlja bilo atom vodika, ili skupina alkil, ili cikloalkilnu skupinu, ili cikloalkilalkilnu skupinu, ili fenilalkilnu skupinu, ili alkenilnu skupinu, ili alkinilnu skupinu; R<sub>2</sub> predstavlja bilo alkilnu skupinu, ili cikloalkilnu skupinu, ili cikloalkilalkilnu skupinu; X predstavlja bilo atom vodika, ili jedan ili više atoma halogena i/ili trifluormetilnih, alkilnih ili alkoksi skupina; R<sub>3</sub> predstavlja bilo atom vodika, ili jedan ili više atoma halogen i/ili trifluormetilnih, alkilnih cikloalkilnih, alkoksi, fenilnih, cijano, acetilnih, benzoilnih, tioalkilnih, alkilsulfonilnih, karboksi ili alkoksikarbonilnih skupina, ili skupinu formule NR<sub>4</sub>R<sub>5</sub> ili SO<sub>2</sub>NR<sub>4</sub>R<sub>5</sub> ili CONR<sub>4</sub>R<sub>5</sub>, gdje svaki od R<sub>4</sub> i R<sub>5</sub> predstavlja atom vodika ili alkilnu ili cikloalkilnu skupinu, ili NR<sub>4</sub>R<sub>5</sub> predstavlja piroldinski, piperidinski ili morfolinski prsten. Primjenjuju se u terapiji.

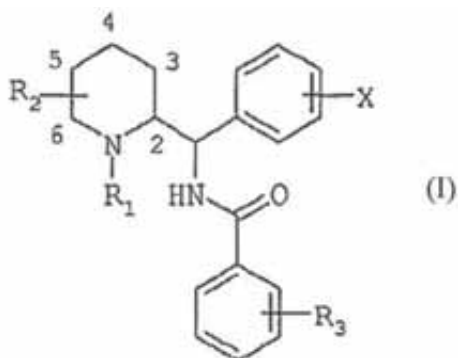

(54) **DERIVATI  
N-HETEROCIKLILMETILBENZAMIDA,  
POSTUPAK NJIHOVOG DOBIVANJA I  
NJIHOVA PRIMJENA U TERAPIJI**

(57)

To je spoj opće formule (I), gdje R predstavlja atom vodika ili vinilnu skupinu; n predstavlja 0 ili 1 ili 2; X predstavlja skupinu formule CH ili atom dušika; R1 predstavlja bilo fenilnu ili naftilnu skupinu, ili cikloheksilnu skupinu, ili heteroarilnu skupinu; R2 predstavlja bilo atom vodika, ili jedan ili više supstituenata, koje se bira između atoma halogena i trifluormetilne, alkilne, alkoksi, tienil, feniloksi, hidroksi, merkpto, tioalkilne, cijano skupine, ili skupine opće formule  $-NR_4R_5$ ,  $SO_2NR_4R_5$ ,  $-SO_2$ -alkil,  $-SO_2$ -fenil,  $-CONR_4R_5$ ,  $-COOR_7$ ,  $-CO$ -alkil,  $-CO$ -fenil,  $-NHCOR_8$ ,  $-NHSO_2$ -alkil,  $-NHSO_2$ -fenil, te  $-NHSO_2NR_4R_5$ , ili dvovalentne skupine formule  $-OCF_2O-$ ; svaki od  $R_4$  i  $R_5$  predstavlja atom vodika ili alkilnu skupinu, ili  $R_4$  i  $R_5$  s atomom dušika koji ih nosi tvore piroolidinski, piperidinski ili morfolinski prsten. Primjenjuje se u terapiji.

- (21) **BAP062414A** (22) 2006-04-17  
(43) 2010-06-30  
(31) 03/12,165 (32)2003-10-17 (33)FR  
(86) FR2004/002643 2004-10-15  
(87) 2005/037783A 2005-04-28

(51) **C07D**

(71)SANOFI-AVENTIS

174, avenue de France, F-75013 Paris  
FR

(72)ROGER, Pierre

6, rue Paul-Valéry,  
F-78180 Montigny-le-Bretonneux  
FR

MARABOUT, Benoit

45 bis, rue de Versailles, F-91300 Massy  
FR

MAGAT, Pascale

34, avenue Mazarin, F-91380 Chilly-Mazarin  
FR

ESTENNE-BOUHTOU, Geneviève

18, rue des Jardins, F-94550 Chevilly-Larue  
FR

DARGAZANLI, Gihad

47, boulevard de la Vanne, F-94230 Cachan  
FR

(74) "ŽIVKO MIJATOVIĆ & PARTNERS"

d.o.o. Sarajevo

"INTELBIRO" d.o.o.

Nedim Krilić

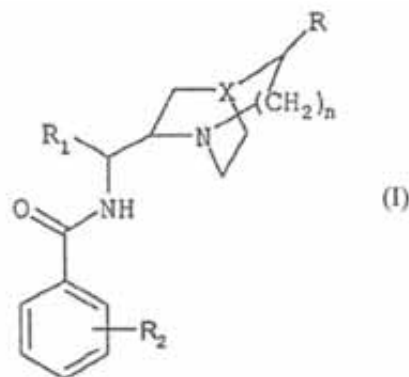

(21) <b>BAP062415A</b>	(22) 2006-04-17
	(43) 2010-06-30
(31) 03/12,143	(32) 2003-10-17 (33)FR
(86) FR2004/002644	2004-10-15
(87) 2005/037785A	2005-04-28

(51) **C07D 207/09**

(71) SANOFI-AVENTIS

174, avenue de France, F-75013 Paris  
FR

(72) RAKOTOARISOA, Nathalie

7, boulevard de Bretagne,  
F-91160 Longjumeau  
FR

MEDAISKO, Florence

28, avenue Ronsard,  
F-94100 Saint-Maur-Des Fosses  
FR

ESTENNE-BOUHTOU, Geneviève

18, rue des Jardins, F-94550 Chevilly-Larue  
FR

DARGAZANLI, Gihad

47, boulevard de la Vanne, F-94230 Cachan  
FR

(74) "ŽIVKO MIJATOVIĆ &amp; PARTNERS"

d.o.o. Sarajevo  
"INTELBIRO" d.o.o.  
Nedim Krilić(54) **DERIVATI N-[FENIL(PIROLIDIN-2-IL)  
METIL]BENZAMIDA I N-[(AZEPAN-2 IL)  
FENILMETIL]BENZAMIDA, NJIHOVO  
DOBIVANJE I TERAPIJSKA PRIMJENA**

(57)

Ovaj izum odnosi se na spojeve opće formule (I), gdje: n predstavlja broj 1 ili 3;  $R_4$  predstavlja bilo H ili cikloalkilnu, cikloalkilalkilnu, fenilalkilnu, alkenilnu, alkinilnu skupinu; X predstavlja bilo H ili jedan ili više supstituenata, koje se bira između atoma halogena i trifluorometilne, alkilnih i alkoksi skupina; a  $R_2$  predstavlja H, ili jedan ili više supstituenata, koje se bira između atoma halogena i trifluorometilne, alkilnih, alkoksi, cikloalkilnih, fenilne, cijano, acetilne, benzoilne, S-alkilnih, alkilsulfonilnih, karboksi i

alkoksikarbonilnih skupina, ili skupina formule  $NR_3R_4$ ,  $SO_2NR_3R_4$  ili  $CONR_3R_4$ , gdje svaki od  $R_3$  i  $R_4$  predstavlja H ili alkilnu ili cikloalkilnu skupinu ili, zajedno s atomom dušika, tvore prolidinski, piperidinski ili morfolinski prsten. Ovaj izum također se odnosi na upotrebu navedenih spojeva u terapiji.

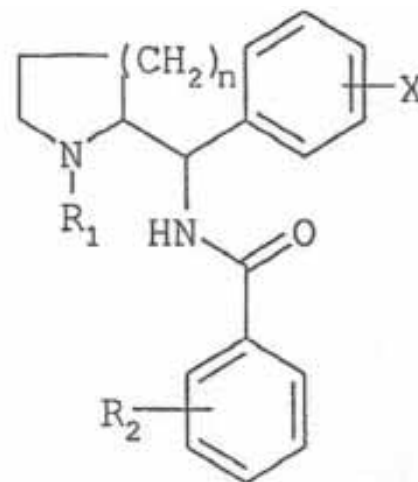

(21) <b>BAP062424A</b>	(22) 2006-04-24
	(43) 2010-06-30
(31) 03014424.0	(32) 2003-06-30 (33)EP
(86) EP2004/051307	2004-06-30
(87) 2005/003129A	2005-01-13
(51) <b>C07D 471/04; A61K 31/4745; A61P 25/00, 15/00, 3/10</b>	
(71) ALTANA Pharma AG	Byk-Gulden-Str. 2, 78467 Konstanz DE
(72) WERMUTH, Camille Georges	3, Rue de la Cote d'Azur, 67100 Strasbourg FR
	CONTRERAS, Jean-Marie 7d, Rue du Petit Rempart, 67230 Benfeld FR
	CIAPETTI, Paola 12, Route des Romains, 67120 Altorf FR
	QUINTINI, Gianluca Eichhornstr. 51, 78464 Konstanz DE
	GIMMICH, Petra Sonnenbühlstr. 58, 78464 Konstanz DE

BRAUNGER, Jürgen  
 Dorfwiesenweg 26, 78465 Konstanz  
 DE  
 GRÄDLER, Ulrich  
 Fichtestr. 15, 69126 Heidelberg  
 DE  
 MAIER, Thomas  
 Panoramaweg 31, 78333 Stockach  
 DE  
 BÄR, Thomas  
 Berggässle 5, 78479 Reichenau  
 DE  
 VENNEMANN, Matthias  
 Leinerstr. 20, 78462 Konstanz  
 DE  
 (74) "INTELBIRO" d.o.o.  
 "ŽIVKO MIJATOVIĆ & PARTNERS"  
 d.o.o. Sarajevo  
 "LINEA SUŠIĆ" d.o.o.

(54) **PIROLODIHIDROIZOHINOLINI KAO PDE10 INHIBITORI**

(57)  
 Pronalazak se odnosi na nove derivate pirolodihidroizohinolina, koji predstavljaju efikasne inhibitore PDE10.

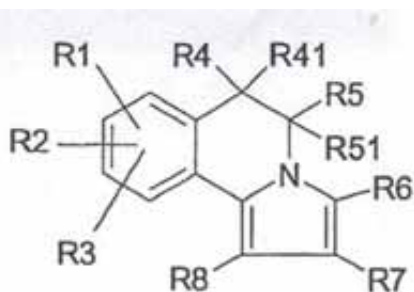

(I)

(21) **BAP062455A** (22) 2006-06-14  
 (43) 2010-06-30  
 (31) 10/718,077 (32) 2003-11-20 (33)US  
 (86) US2004/037928 2004-11-12  
 (87) 2005/051958A 2005-06-09  
 (51) **C07D 498/22, A61K 31/55**  
 (71) CEPHALON, INC.  
 41 Moores Road, P.O. Box 4011,  
 Frazer, PA 19355  
 US  
 (72) PATEL, Piyush, R.  
 716 Scott Lane, Wallingford, PA 19086  
 US  
 McINTYRE, Bradley, T.  
 3316 Norma Drive, Thorndale, PA 19372  
 US  
 DICKASON, Dave  
 4739 Vicarb Lane, Cincinnati, OH 45244  
 US  
 (74) "INTELBIRO" d.o.o.  
 Dr DIANA PROTIĆ-TKALČIĆ

(54) **PREPARATI KOJI FORMIRAJU ČESTICE A KOJI SADRŽE FUZIONISANE PIROLOKARBAZOLE**

(57)  
 Opisan je nevodeni preparat koji formira čestice, a koji sadrži pirolokarbazole. U dodiru sa vodenom sredinom, preparat koji formira čestice spontano disperguje u suspendovane čestice, dajući stabilnu suspenziju, što dovodi do izrazito poboljšane biološke dostupnosti oralno primenjenih jedinjenja fuzionisanih pirolokarbazola.

(21) **BAP062508A** (22) 2006-11-15  
 (43) 2010-06-30  
 (31) 10/844,992 (32) 2004-05-12 (33)US  
 (86) IN2004/000266 2004-08-27  
 (87) 2005/107809 2005-11-17

(51) **A61K 45/06, 31/496, 31/4965, 31/131, 31/4409, A61P 31/06**

(71)LUPIN LIMITED  
 159, C.S.T. Road, Kalina,  
 Santacruz (East), Maharashtra,  
 Mumbai 400 098  
 IN

(72)UPADHYAYA, Ram, Shankar  
 Lupin Ltd (Research Park), 46A/47A,  
 Nande Village, Taluka Mulshi,  
 Maharashtra, Pune 411  
 IN

SINHA, Rakesh  
 Lupin Ltd (Research Park), 46A/47A,  
 Nande Village, Taluka Mulshi,  
 Maharashtra, Pune 411  
 IN

SINHA, Neelima  
 Lupin Ltd (Research Park), 46A/47A,  
 Nande Village, Taluka Mulshi,  
 Maharashtra, Pune 411  
 IN

ARORA, Sudershan, Kumar  
 Lupin Ltd (Research Park), 46A/47A,  
 Nande Village, Taluka Mulshi,  
 Maharashtra, Pune 411  
 IN

(74) Dragan Mićunović

(54) **ANTIMIKOBAKTERIJSKA FARMACEUTSKA KOMPOZICIJA**

(57)  
 Opisana je antimikobakterijska kombinacija i formulacija namenjena lečenju tuberkuloze. Korišćena jedinjenja su N-(3-[[4-(3-trifluorometilfenil)piperazinil]metil]-2-metil-5-fenil-pirolil)-4-piridilkarboksamid sa formulom ili njegova farmaceutski prihvatljiva netoksična so

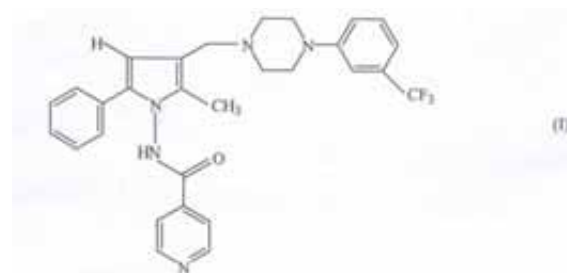

i određena količina jednog ili više antituberkulotika prve linije.

(21) **BAP072586A** (22) 2007-09-03  
 (43) 2010-06-30

(31) 60/648,219 (32) 2005-01-27 (33)US

(86) IB2006/001514 2006-01-27

(87) 2006/109191A2 2006-10-19

(51) **C07K 16/24; A61K 39/395**

(71)NOVIMMUNE S.A.  
 14, ch Des Aulx, CH-1228  
 Plan-Les-Ouates  
 CH

(72)ELSON, Greg  
 222, route de Bossey,  
 F-74160 Collonges sous Saleve  
 FR  
 FISCHER, Nicolas  
 16, chemin des Ouches, CH-1203 Geneva  
 CH

FERLIN, Walter  
 Villa de l'Archet, 217 rue de Larchet,  
 F-74140 Saint Cergues  
 FR

LEGER, Olivier  
 603 Route des Luches, F-74800 St. Sixt  
 FR

(74) "INTELBIRO" d.o.o.  
 Dr DIANA PROTIĆ-TKALČIĆ

(54) **HUMANA ANTITELA PROTIV INTERFERONA GAMA I POSTUPCI ZA NJIHOVU UPOTREBU**

(57)

Pronalazak se odnosi na potpuno humana antitela i njihove fragmente, koji se vezuju za humani interferon gama (hIFN $\gamma$ ), čime moduliraju interakciju između IFN $\gamma$  i njegovog receptora (IFN $\gamma$ -R) i/ili moduliraju biološke aktivnosti IFN $\gamma$ . Pronalazak se, isto tako, odnosi na upotrebu takvih anti-IFN $\gamma$  antitela u prevenciji ili lečenju imuno-povezanih poremećaja i u iskorenjivanju simptoma udruženih sa imuno-povezanim poremećajima.

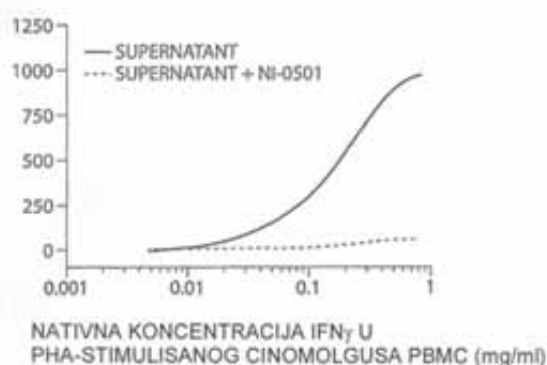
(21) **BAP072591A** (22) 2007-09-25

(43) 2010-06-30

(86) HR2005/000009 2005-01-31

(87) 2006/079856A1 2006-08-03

(51) **C11D 17/00, C11D 9/38, C11D 9/26, C11D 10/04, C11D 13/00**(71) ŠANTIĆ, Marin  
Prodol bb, 21410 Postira  
HR(72) ŠANTIĆ, Marin  
Prodol bb, 21410 Postira  
HR

(74) "STAM" d.o.o.

(54) **POSTUPAK DOBIVANJA PROZIRNIH SAPUNA NA BAZI MASLINOVA ULJA S DODATKOM ETERIČNIH ULJA**

(57)

Postupak dobivanja prozirnog sapuna na bazi maslinova ulja i eteričnih ulja, dobiveni isključivo od sirovina i dodataka od biljnih komponenti, provodi se miješanjem otopine natrijeva hidroksida s mješavinom maslinova, palmina i kokosova ulja (osnovna baza) sa smjesom natrijevog hidroksida i voska (dodatna baza), te dodatkom aditivnih sastojaka (aditivna baza) pri čemu se dobije transparentni sapun. Bistrenjem smjese transparentnog sapuna pomoću etanola dobivamo potpuno bistri sapun kojem se dodaju razni eterični mirisi i koji se nakon hlađenja reže u zadane oblike. Postupak se provodi u sljedećim fazama: priprema osnovne baze, priprema dodatne baze, priprema aditivne baze, izrade transparentnog sapuna, dobivanje prozirnog sapuna, dodavanje eteričnog ulja i hlađenje prozirnog sapuna. Dobiveni prozirni sapun je lijepog i ugodnog mirisa. Namijenjen je za negu kože lica i tijela. Zbog sadržaja mirisnih eteričnih ulja pogodan je za aroma terapiju. Korištenjem mirisnog bilja s različitih područja za dobivanje eteričnih ulja, prozirni sapun je ujedno i prikladni suvenir.

(21) **BAP072600A** (22) 2007-11-01

(43) 2010-06-30

(51) **B28B 7/00, 7/16, 7/18**(71) ČOSIĆ, Drago  
Sivša, 74230 Usora  
BA(72) ČOSIĆ, Drago  
Sivša, 74230 Usora  
BA

(74) NEMA ZASTUPNIKA

(54) **EKOTERM ČEŠALJ, BLOK OPEKA**

(57)

Tehnika zidanja zahtjeva da svaki red u zidu počinje sa pomicanjem jedne polovine blok cigle u svakom redu zida. Novi proizvod je proizvod u obliku češlja koji prema praktičnoj primjeni može zauzeti različite dimenzije (npr. od 1/4 do 1/2 blok cigle) jednostavnim «uvlačenjem ili izvlačenjem» dvaju istih komada «češalj» cigle stvara u praktičnoj primjeni u zidu takav umetak



koji zamjenjuje polovinu bloka ili 1/4 bloka nazivamo «ekoterm češalj, blok opeka». Time se postiže veća brzina zidanja zida jer nema potrebe za sječenjem cijelog bloka cigle. U dosadašnjoj primjeni ovog proizvoda ostvaruje se 20% veća brzina gradnje, dok su druge prednosti za postavljanje elektro i vodo instalacija. Svi spojevi u zidu između blokova cigli su u obliku muških i ženskih žljebova koji se apsolutno uklapaju u postojeći sistem ekoterm megaterm ranije patentiran. Ugradnja je jednostavna, automatski i brza. Tehničko-tehnološke i arhitektonske osobine građevine su najbolje u svijetu u sistemu poznatom kao EKOTERM-MEGATERM.

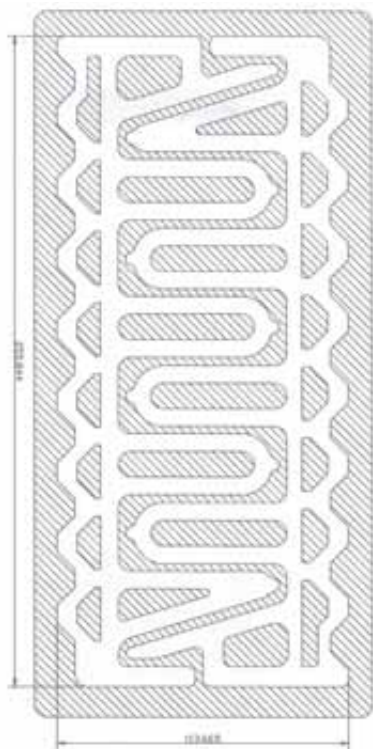

(21) **BAP082617A** (22) 2008-01-23  
(43) 2010-06-30

(51) **B01D 1/02, 1/30**

(71) "EKO-GAS" doo  
Kralja Petra I, 74270 Teslić  
BA

(72) TABAK, Ilija  
Kralja Petra I, 74270 Teslić  
BA

(74) NEMA ZASTUPNIKA

(54) **ELEKTRIČNI ISPARIVAČ TEČNOG  
NAFTNOG GASA**

(57)

Isparivač tečnog naftnog gasa vrši isparavanje tečne faze gasa putem razmjene toplote između grejnog medija i tečne faze gasa. U ovom procesu je neophodno spriječiti prolazak tečne faze gasa ka krajnjem potrošaču. Iz tog razloga isparivač mora biti opremljen sistemom za sprječavanje prolaska tečne faze. Poboljšanje u radu kod ovog prototipa se ogleda u razvijenom sistemu sa, protustrujnim zatvarajućim ventilom, sistemom poluga i šupljim cilindričnim aluminijumskim plovkom koji ima povećanu sigurnost u radu. Maksimalno postignuto pojednostavljenje sistema u izradi i radu znatno doprinose sigurnosti u radu, pojednostavljuje održavanje i znatno smanjuje cijenu izrade. Ostvarenje veće sile od sile uzgona šupljeg cilindričnog aluminijumskog plovka na izvršni element ventila je ostvareno izborom protustrujno otvarajućeg ventila. Ovim je znatno poboljšano zatvaranje zapornog organa ventila, odnosno poboljšano sprečavanje protoka tečne faze gasa prema potrošaču. Korištenjem šupljeg cilindričnog aluminijumskog plovka u mnogome je pojednostavljena izrada i smanjena mogućnost nedostatka uzgonske sile usljed oštećenja plovka.

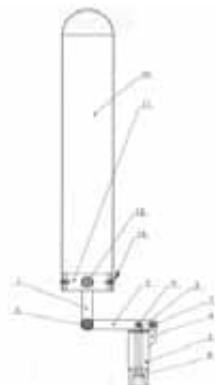

(21) **BAP082620A** (22) 2008-01-29

(43) 2010-06-30

(51) **E01F 9/00, 9/016, 9/053; G01S 13/91, 13/92**(71) KADRIĆ, Amir  
Trg Oteškog bataljona 65/II, 71000 Sarajevo  
BA(72) KADRIĆ, Amir  
Trg Oteškog bataljona 65/II, 71000 Sarajevo  
BA

(74) NEMA ZASTUPNIKA

(54) **CRNA TAČKA (SAOBRAĆAJNI ZNAK)**

(57)

Saobraćajni znak crna tačka je znak koji se koristi za rješavanje problema u saobraćaju, tj. opasnih mjesta označenih kao crne tačke. Znak je u službi sigurnosti saobraćaja preventivnog karaktera. Ovaj moderni saobraćajni znak radi na principu slanja radarskih signala prema dolazećem vozilu te svijetlećim signalom upozorava vozača da li je njegova brzina dovoljna da sigurno savlada mjesto crnu tačku. Ovi signali govore vozaču da li vozi rizično (crvena), nedovoljno sigurno (žuta) ili bezbjedno (zelena) boja. Tako se utiče na vozača da aktivno učestvuje u saobraćaju i kako da se bezbjedno ponaša. Ključni cilj je uređivanje saobraćajnica da budu što sigurnije.

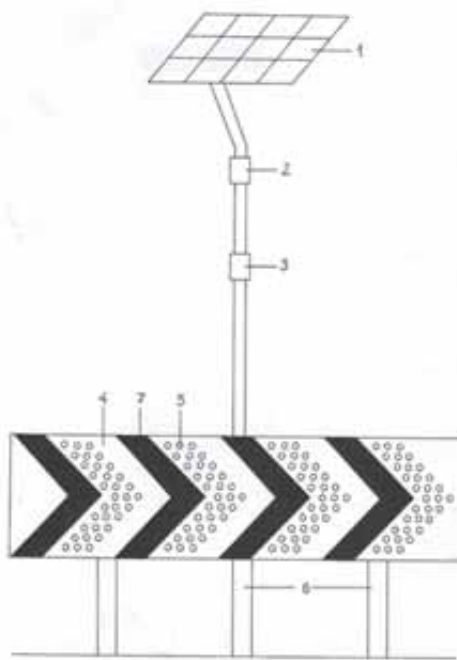
(21) **BAP082633A** (22) 2008-04-09

(43) 2010-06-30

(51) **E04C 5/04**(71) OMERBEGOVIĆ, Zajko  
Urijan Dedina br. 60, 71000 Sarajevo  
BA(72) OMERBEGOVIĆ, Zajko  
Urijan Dedina br. 60, 71000 Sarajevo  
BA

(74) NEMA ZASTUPNIKA

(54) **OBOSTRANO NOSIVE PREKLOPNE  
ARMATURNE MREŽE**

(57)

Obostrano nosive preklopne armaturne mreže su mreže koje su nosive po svim pravcima. Na mjestima preklopa koji je definisan važećim standardima postavljene su šipke (d1: D1) tanjih dimenzija u odnosu na šipke koje se ne nalaze u preklopu. Dimenzije šipke u preklopu (d1; D1) određuju se na osnovu obrasca.

Prednost izuma u odnosu na prethodno riješenje je:

1. Znatno poboljšano polaganje mreža po planu polaganja,
2. Smanjena uzvišenja koja se javljaju na mjestima preklopa,
3. Raspored sila nošenja ravnomjereniji,
4. Smanjena težina mreža po jedinici proizvoda (po komadu).
5. Povećan broj proizvoda (mreža) po jedinici težine (toni)
6. Smanjena cijena koštanja izrade mreža po jedinici proizvoda.
7. Ogromno povećanje profita.
8. Olakšane građevinske konstrukcije.
9. Značajno pojeftinjenje ukupne gradnje objekata u građevinarstvu po m<sup>2</sup>.
10. Prilikom projektovanja zbog primjene izuma u praksi uzimat će se novi polazni podaci za projektovanje zbog znatno lakših konstrukcija koje predviđa izum.

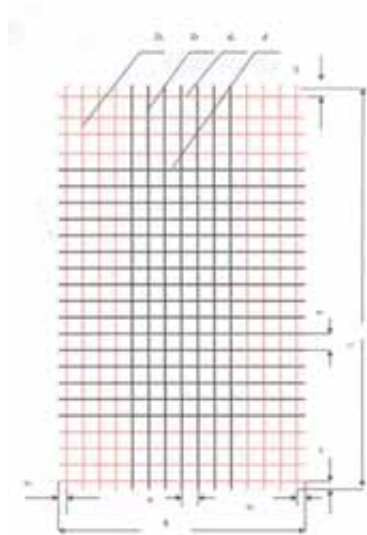

(21) **BAP082634A** (22) 2008-04-09

(43) 2010-06-30

(51) **E04C 5/04**

(71) OMERBEGOVIĆ, Zajko  
Urijan Dedina br. 60, 71000 Sarajevo  
BA

(72) OMERBEGOVIĆ, Zajko  
Urijan Dedina br. 60, 71000 Sarajevo  
BA

(74) NEMA ZASTUPNIKA

(54) **UZDUŽNO NOSIVE PREKLOPNE  
ARMATURNE MREŽE**

(57)

Uzdužno nosive preklopne armaturne mreže su mreže koje su nosive po uzdužnom pravcu. Na mjestima preklopa koji je definisan važećim standardima postavljene su šipke tanjih dimenzija u odnosu na šipke koje se ne nalaze u preklopu. Dimenzije šipke u preklopu zavise od vrste mreže. Prednost izuma u odnosu na dosadašnje Uzdužno nosive mreže je:

1. Znatno poboljšano polaganje mreža po planu polaganja,
2. Smanjena uzvišenja koja se javljaju na mjestima preklopa,
3. Raspored sila nošenja ravnomjereniji,
4. Smanjena težina mreža po jedinici proizvoda (po komadu).
5. Povećan broj proizvoda (mreža) po jedinici težine (toni)
6. Smanjena cijena koštanja izrade mreža po jedinici proizvoda.

7. Povećanje profita

8. Olakšane građevinske konstrukcije.

9. Značajno pojeftinjenje ukupne gradnje objekata u građevinarstvu po m .

10. Prilikom projektovanja zbog primjene izuma u praksi uzimat će se novi polazni podaci za projektovanje zbog znatno lakših konstrukcija koje predviđa izum.

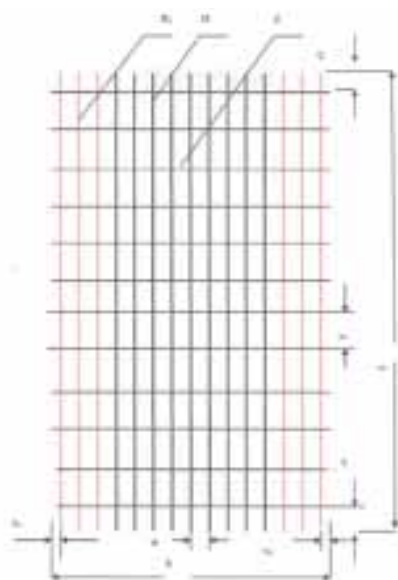

(21) **BAP082639A** (22) 2008-05-08

(43) 2010-06-30

(86) BA09/00003

2009-03-19

(87)

(51) **F01B**

(71) MUFTIĆ, Omer  
ul. Dr. Fetaha Bećirbegovića 8c/VI,  
71000 Sarajevo  
BA

(72) MUFTIĆ, Dženan  
ul. Dr. Fetaha Bećirbegovića 8c/VI,  
71000 Sarajevo  
BA

MUFTIĆ, Omer  
u l. Dr. Fetaha Bećirbegovića 8c/VI,  
71000 Sarajevo  
BA

(74) NEMA ZASTUPNIKA

**(54) DVOTAKTNI MOTOR SA KOMBINIRANIM VENTILOM SA KLIPOM**

(57)

Modifikacijom dvotaktnog motora sa kombiniranim ventilom sa klipom (1 i 2) vrši se potpuno ispiranje stubline, pomaže se usisavanje smjese goriva i zraka iz kućišta radilice, ne dolazi do ispuštanja nesagorjelih plinova i dijela smjese goriva sa zrakom, te uz primjenu programiranog elektroničkog ubrizgavanja ulja za podmazivanje ovaj motor je pogodan za pogon kamiona/lokomotiva i brodova gdje se koristi motor sa niskom turažom

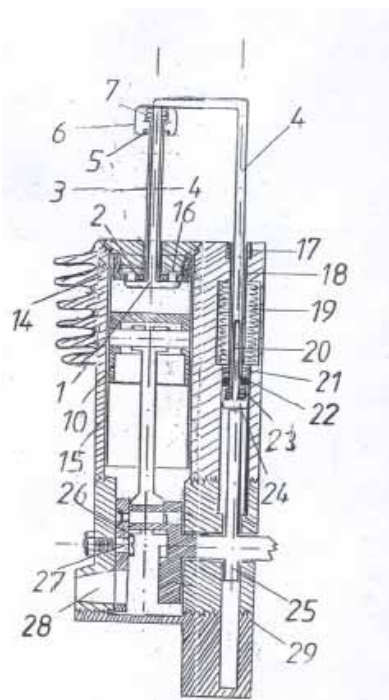

## INDEKS PREMA RASTUĆEM BROJU PRIJAVE PATENATA

### REGISTARSKI BROJ PRIJAVE PATENATA

BAP99507A  
BAP02980A  
BAP031525A  
BAP031550A  
BAP031562A  
BAP031570A  
BAP041587A  
BAP041818A  
BAP052117A  
BAP052119A  
BAP052277A  
BAP062327A  
BAP062374A  
BAP062385A  
BAP062412A  
BAP062413A  
BAP062414A  
BAP062415A  
BAP062424A  
BAP062455A  
BAP062508A  
BAP072586A  
BAP072591A  
BAP072600A  
BAP082617A  
BAP082620A  
BAP082633A  
BAP082634A  
BAP082639A

## INDEKS PREMA MKP

KLASIFIKACIJSKA OZNAKA PRIJAVE  
PATENATA PREMA MKPREGISTARSKI BROJ  
PRIJAVE PATENATA

A61K	BAP031525A
A61K 31/131	BAP062508A
A61K 31/165	BAP052117A
A61K 31/165	BAP052117A
A61K 31/166	BAP062412A
A61K 31/19	BAP041818A
A61K 31/335	BAP062385A
A61K 31/405	BAP052277A
A61K 31/437	BAP031562A
A61K 31/4409	BAP062508A
A61K 31/4745	BAP062424A
A61K 31/496	BAP062508A
A61K 31/4965	BAP062508A
A61K 31/4985	BAP031550A
A61K 31/4985	BAP031562A
A61K 31/505	BAP031570A
A61K 31/55	BAP062455A
A61K 38/17	BAP99507A
A61K 38/18	BAP02980A
A61K 39/395	BAP072586A
A61K 43/64	BAP052277A
A61K 45/06	BAP062508A
A61K 47/10	BAP02980A
A61K 47/18	BAP02980A
A61P 11/00	BAP031562A
A61P 15/00	BAP062424A
A61P 25/00	BAP052117A
A61P 25/00	BAP052117A
A61P 25/00	BAP062424A
A61P 29/00	BAP031562A
A61P 29/00 // C07D 487:04 (C07D 209/00, 239:00)	BAP031570A
A61P 3/06	BAP041818A
A61P 3/10	BAP031550A
A61P 3/10	BAP062424A
A61P 31/06	BAP062508A
A61P 35/00 // (C07D 471/04, 221:00, 209:00) (C07D 487/04, 241:00, 209:00)	BAP031562A
A61P 9/00	BAP031562A
A61P 9/06	BAP062412A
A61P 9/10	BAP041818A
A61P 9/10	BAP062412A
B01D	BAP062327A
B01D 1/02	BAP082617A
B01D 1/30	BAP082617A
B01J 23/22	BAP062374A
B01J 27/198	BAP062374A

**INDEKS PREMA MKP****KLASIFIKACIJSKA OZNAKA PRIJAVE  
PATENATA PREMA MKP****REGISTARSKI BROJ  
PRIJAVE PATENATA**

B28B 7/00	BAP072600A
B28B 7/16	BAP072600A
B28B 7/18	BAP072600A
C0 D 487/04	BAP031570A
C07C 253/34	BAP052119A
C07C 315/06	BAP052117A
C07C 315/315/06	BAP052117A
C07C 317/22	BAP041818A
C07C 317/50	BAP052117A
C07C 317/50	BAP052117A
C07C 323/19	BAP041818A
C07C 381/00	BAP062412A
C07C 51/215	BAP062374A
C07C 59/70	BAP041818A
C07D	BAP062413A
C07D	BAP062414A
C07D 207/09	BAP062415A
C07D 209/10	BAP041818A
C07D 213/20	BAP041818A
C07D 213/22	BAP041818A
C07D 261/08	BAP041818A
C07D 305/14	BAP062385A
C07D 307/87	BAP052119A
C07D 311/58	BAP041818A
C07D 405/12	BAP041818A
C07D 413/12	BAP041818A
C07D 471/04	BAP031562A
C07D 471/04	BAP062424A
C07D 487/04	BAP031550A
C07D 487/04	BAP031562A
C07D 498/22	BAP062455A
C07K 14/47	BAP99507A
C07K 16/24	BAP072586A
C08G 69/30	BAP041587A
C11D 10/04	BAP072591A
C11D 13/00	BAP072591A
C11D 17/00	BAP072591A
C11D 9/26	BAP072591A
C11D 9/38	BAP072591A
D01F 6/60	BAP041587A
E01F 9/00	BAP082620A
E01F 9/016	BAP082620A
E01F 9/053	BAP082620A
E04C 5/04	BAP082633A
E04C 5/04	BAP082634A
F01B	BAP082639A
G01S 13/91	BAP082620A
G01S 13/92	BAP082620A

**INDEKS PREMA PODNOSIOCIMA PRIJAVE PATENATA**

<b>“EKO-GAS” doo</b>	<b>BAP082617A</b>
<b>ĆOSIĆ, Drago</b>	<b>BAP072600A</b>
<b>ALTANA Pharma AG</b>	<b>BAP062424A</b>
<b>AVENTIS PHARMA LIMITED</b>	<b>BAP031562A</b>
<b>AVENTIS PHARMA S.A.</b>	<b>BAP062385A</b>
<b>Aventis Pharmaceuticals Inc.</b>	<b>BAP031570A</b>
<b>AVENTIS PHARMACEUTICALS, INC.,</b>	<b>BAP02980A</b>
<b>CEPHALON FRANCE</b>	<b>BAP052117A</b>
<b>CEPHALON, INC.</b>	<b>BAP062455A</b>
<b>DSM IP Assets B.V.</b>	<b>BAP041587A</b>
<b>ČEHIĆ, Zijad</b>	<b>BAP062327A</b>
<b>EURO-CELTIQUE S.A.</b>	<b>BAP031525A</b>
<b>H. LUNDBECK A/S</b>	<b>BAP052119A</b>
<b>KADRIĆ, Amir</b>	<b>BAP082620A</b>
<b>LUPIN LIMITED</b>	<b>BAP062508A</b>
<b>MERCK SHARP &amp; DOHME CORP.</b>	<b>BAP031550A</b>
<b>MUFTIĆ, Omer</b>	<b>BAP082639A</b>
<b>Neurim Pharmaceuticals (1991) Ltd.</b>	<b>BAP052277A</b>
<b>NOVIMMUNE S.A.</b>	<b>BAP072586A</b>
<b>OMERBEGOVIĆ, Zajko</b>	<b>BAP082633A</b> <b>BAP082634A</b>
<b>POLYNT S.P.A.</b>	<b>BAP062374A</b>
<b>SANOFI-AVENTIS</b>	<b>BAP062413A</b> <b>BAP062414A</b> <b>BAP062415A</b>



## INDEKS PREMA PODNOSIOCIMA PRIJAVE PATENATA

**SANOFI-AVENTIS DEUTSCHLAND GmbH**

**BAP062412A**

**ŠANTIĆ, Marin**

**BAP072591A**

**SIKIRIĆ, PREDRAG**

**BAP99507A**

**WARNER-LAMBERT COMPANY LLC**

**BAP041818A**

# RJEŠENJA O DODJELI PATENTA

(na osnovu člana 41. Zakona o industrijskom vlasništvu u BiH)

(registarski broj patenta)

**BAP021096**

(objavljeno u glasniku)

**4/2009**

(broj rješenja o dodjeli patenta)

**IP-05957/10-02II**

(datum rješenja o dodjeli patenta)

**2010-05-10**

(registarski broj patenta)

**BAP041817**

(objavljeno u glasniku)

**3/2009**

(broj rješenja o dodjeli patenta)

**IP-07101/10-02II**

(datum rješenja o dodjeli patenta)

**2010-06-08**

(registarski broj patenta)

**BAP041914**

(objavljeno u glasniku)

**3/2009**

(broj rješenja o dodjeli patenta)

**IP-04582/10-02II**

(datum rješenja o dodjeli patenta)

**2010-04-06**

(registarski broj patenta)

**BAP052047**

(objavljeno u glasniku)

**4/2009**

(broj rješenja o dodjeli patenta)

**IP-05536/10-02RS**

(datum rješenja o dodjeli patenta)

**2010-04-27**

(registarski broj patenta)

**BAP052086**

(objavljeno u glasniku)

**4/2009**

(broj rješenja o dodjeli patenta)

**IP-03019/10-02ŠS**

(datum rješenja o dodjeli patenta)

**2010-03-09**

(registarski broj patenta)

**BAP052114**

(objavljeno u glasniku)

**4/2009**

(broj rješenja o dodjeli patenta)

**IP-03888/10-02II**

(datum rješenja o dodjeli patenta)

**2010-03-24**

(registarski broj patenta)

**BAP052125**

(objavljeno u glasniku)

**3/2009**

(broj rješenja o dodjeli patenta)

**IP-06825/10-02II**

(datum rješenja o dodjeli patenta)

**2010-06-01**

(registarski broj patenta)

**BAP052132**

(objavljeno u glasniku)

**3/2009**

(broj rješenja o dodjeli patenta)

**IP-04847/10-02II**

(datum rješenja o dodjeli patenta)

**2010-04-07**

(registarski broj patenta)

**BAP052174**

(objavljeno u glasniku)

**4/2009**

(broj rješenja o dodjeli patenta)

**IP-06041/10-02RS**

(datum rješenja o dodjeli patenta)

**2010-05-11**

(registarski broj patenta)

**BAP052177**

(objavljeno u glasniku)

**4/2009**

(broj rješenja o dodjeli patenta)

**IP-05421/10-02ŠS**

(datum rješenja o dodjeli patenta)

**2010-04-23**

(registarski broj patenta)

**BAP052191**

(objavljeno u glasniku)

**4/2009**

(broj rješenja o dodjeli patenta)

**IP-04058/10-02ŠS**

(datum rješenja o dodjeli patenta)

**2010-03-29**

(registarski broj patenta)

**BAP031583**

(objavljeno u glasniku)

**3/2009**

(broj rješenja o dodjeli patenta)

**IP-04469/10-02II**

(datum rješenja o dodjeli patenta)

**2010-04-02**

(registarski broj patenta)

**BAP052276**

(objavljeno u glasniku)

**4/2009**

(broj rješenja o dodjeli patenta)

**IP-05779/10-02II**

(datum rješenja o dodjeli patenta)

**2010-05-05**

(registarski broj patenta)

**BAP052289**

(objavljeno u glasniku)

**3/2009**

(broj rješenja o dodjeli patenta)

**IP-04247/10-02II**

(datum rješenja o dodjeli patenta)

**2010-03-31**

(registarski broj patenta)

**BAP052299**

(objavljeno u glasniku)

**3/2009**

(broj rješenja o dodjeli patenta)

**IP-05390/10-02II**

(datum rješenja o dodjeli patenta)

**2010-04-22**

(registarski broj patenta)

**BAP062350**

(objavljeno u glasniku)

**4/2009**

(broj rješenja o dodjeli patenta)

**IP-05537/10-02RS**

(datum rješenja o dodjeli patenta)

**2010-04-27**

(registarski broj patenta)

**BAP062384**

(objavljeno u glasniku)

**4/2009**

(broj rješenja o dodjeli patenta)

**IP-05590/10-02PB**

(datum rješenja o dodjeli patenta)

**2010-04-27**

(registarski broj patenta)

**BAP062387**

(objavljeno u glasniku)

**4/2009**

(broj rješenja o dodjeli patenta)

**IP-04359/10-02II**

(datum rješenja o dodjeli patenta)

**2010-04-01**

(registarski broj patenta)

**BAP062390**

(objavljeno u glasniku)

**4/2009**

(broj rješenja o dodjeli patenta)

**IP-04825/10-02II**

(datum rješenja o dodjeli patenta)

**2010-04-12**

(registarski broj patenta)

**BAP062394**

(objavljeno u glasniku)

**4/2009**

(broj rješenja o dodjeli patenta)

**IP-05048/10-02II**

(datum rješenja o dodjeli patenta)

**2010-04-16**

(registarski broj patenta)

**BAP062396**

(objavljeno u glasniku)

**4/2009**

(broj rješenja o dodjeli patenta)

**IP-06724/10-02II**

(datum rješenja o dodjeli patenta)

**2010-05-28**

(registarski broj patenta)

**BAP062399**

(objavljeno u glasniku)

**4/2009**

(broj rješenja o dodjeli patenta)

**IP-04834/10-02II**

(datum rješenja o dodjeli patenta)

**2010-04-13**

(registarski broj patenta)

**BAP062406**

(objavljeno u glasniku)

**4/2009**

(broj rješenja o dodjeli patenta)

**IP-06789/10-02II**

(datum rješenja o dodjeli patenta)

**2010-05-31**

(registarski broj patenta)

**BAP062409**

(objavljeno u glasniku)

**4/2009**

(broj rješenja o dodjeli patenta)

**IP-04769/10-02II**

(datum rješenja o dodjeli patenta)

**2010-04-08**

(registarski broj patenta)

**BAP062427**

(objavljeno u glasniku)

**4/2009**

(broj rješenja o dodjeli patenta)

**IP-05827/10-02II**

(datum rješenja o dodjeli patenta)

**2010-05-05**

(registarski broj patenta)

**BAP062469**

(objavljeno u glasniku)

**4/2009**

(broj rješenja o dodjeli patenta)

**IP-06806/10-02II**

(datum rješenja o dodjeli patenta)

**2010-05-31**

(registarski broj patenta)

**BAP062472**

(objavljeno u glasniku)

**4/2009**

(broj rješenja o dodjeli patenta)

**IP-05679/10-02PB**

(datum rješenja o dodjeli patenta)

**2010-04-29**

(registarski broj patenta)

**BAP062483**

(objavljeno u glasniku)

**4/2009**

(broj rješenja o dodjeli patenta)

**IP-06654/10-02II**

(datum rješenja o dodjeli patenta)

**2010-05-26**

(registarski broj patenta)

**BAP072609**

(objavljeno u glasniku)

**3/2008**

(broj rješenja o dodjeli patenta)

**IP-06448/10-02PB**

(datum rješenja o dodjeli patenta)

**2010-05-21**

(registarski broj patenta)

**BAP082626**

(objavljeno u glasniku)

**4/2009**

(broj rješenja o dodjeli patenta)

**IP-06918/10-02PB**

(datum rješenja o dodjeli patenta)

**2010-06-02**

**OBJAVA PATENTA****(na osnovu člana 44. Zakona o industrijskom vlasništvu u BiH)**(11) **BAP99446** (45) 2010-06-30

(21) 99446A (22) 1999-06-15

(31) 60/033,887 (32) 1996-12-24 (33) US

(86) EP97/07115 1997-12-18

(87) 98/28277 1998-07-02

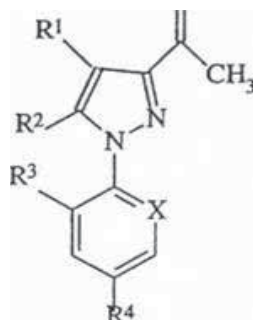
(51) **C07D 231/12, 401/04; A01N 43/56**(73) Merial Limited  
3239 Satellite Blvd., Duluth, Georgia 30096  
US(72) WU, Tai-The  
200 Collinson Drive, Chapell Hill, North Carolina 27514  
USPILATO, Michael  
206 Livingstone Drive, CARY, North Carolina 27513  
USPHILLIPS, Jennifer  
Rt.3, Box 220B, APEX, North Carolina 27502  
US(74) "INTELBIRO" d.o.o.  
"LINEA SUŠIĆ" d.o.o.(54) **PESTICIDALNI 1-ARILPIRAZOLI**(57)  
Jedinjenje formule (I):

ili njegova pesticidno prihvatljiva so, naznačeno time da u njemu: R1 je S(0)mR5; R2 je NR6R7; R3 je hlor; R4 je CF3, OCF3 ili SF6; R5 je alkil; R6 je vodonik; R7 je vodonik, -S(0)qCF3 ili alkil po izboru supstituisan sa -S(0)aR8 ili aminokarbonil; R8 je alkil ili haloalkil; X je CR13; R13 je hlor ili brom; m je 0 ili 1; q je 0, 1 ili 2; s je 0, 1 ili 2.

Broj ostalih patentnih zahtjeva: 9

(11) **BAP01695** (45) 2010-06-30

(21) 01695A (22) 2001-01-18

(31) 98/5615 (32) 1998-06-26 (33) ZA

(86) IB99/01199 1999-06-25

(87) 00/00418 2000-01-06

(51) **B65G 69/20**(73) ELKEM ASA  
Hoffsveien 65 B, N-0377 Oslo,  
NO(72) RUSSEL-SMITH, Kevan Vaughan  
1 Delft Street, Die Heuwel, 1035 Witbank,  
ZA(74) "ŽIVKO MIJATOVIĆ & PARTNERS" d.o.o. Sarajevo  
"INTELBIRO" d.o.o.(54) **ZGUŠNJAVANJE RASUTOG MATERIJALA U  
OBLIKU ČESTICA**

(57)  
1. Metoda za zgušnjavanje rasutog čestičnog materijala, s time da metoda uključuje bar djelomično zatvaranje rasutog čestičnog materijala i zakretanje rotirajućeg elementa (14, 102) koji je uronjen u rasuti čestični materijal oko osi zakretanja (16), naznačena time, da rotirajući element (14, 102) uključuje veći broj obodno razmaknutih krilaca (34) koja sačinjavaju površinu koja je u dodiru s materijalom i koja je usmjerena tangencijalno u smjeru zakretanja, te je svako krilce (34) zakrivljeno da radijalni vanjski kraj vodi prema radijalnom unutrašnjem kraju, gdje kontaktna površina rotirajućeg materijala pomiče čestice materijala tangencijalno i radijalno relativno u odnosu na os zakretanja (16).

Broj ostalih patentnih zahtjeva: 30

(11) **BAP01745** (45) 2010-06-30

(21) 01745A (22) 2001-03-20

(31) PA 1998 01248 (32) 1998-10-02 (33) DK

(86) DK99/00517 1999-10-01

(87) 00/20074 2000-04-13

(51) **A62D 3/00; C08F 8/12**(73) PROCIDA, Jan  
Holmegardsvej 2, 3th DK-2920 Charlottenlund,  
DK(72) PROCIDA, Jan  
Holmegardsvej 2, 3th DK-2920 Charlottenlund,  
DK

(74) Nedim Krilić

(54) **POSTUPAK TRETIRANJA HALOGENOG,  
ORGANSKOG OTPADNOG MATERIJALA**

(57)

1. Postupak za tretman halogenog, organskog otpadnog materijala da se razgradi spomenuti halogeni, organski otpadni materijal, koji postupak sadržava sljedeće korake: (I) hidrolitičko zagrijavanje suspenzije i dijela po masi otpadnog materijala u usitnjenom stanju, u 1-10 dijelova po masi vodenog medija, u prisutnosti baze, do temperature od 250-280 °C pri tlaku dovoljnom da održava vodu u tekućem stanju u vremenskom periodu koji je dovoljan da se uglavnom sav prisutni organski vezani halogen prevede u anorganske halogenide,

(II) odvajanje hidrolizata dobivenog u koraku (I) u čvrstu fazu I tekuću fazu, I

(III) naknadno zagrijavanje čvrste faze hidrolizata dobivenog u koraku (II), da se oslobode organski spojevi koji imaju talište ispod sobne temperature i vrelište iznad sobne temperature, iz spomenute čvrste faze.

Broj ostalih patentnih zahtjeva: 11

(11) **BAP021096** (45) 2010-06-30

(21) 021096A (22) 2002-05-27

(31) 9926864.1 (32) 1999-11-12 (33) GB

(86) GB00/04307 2000-11-10

(87) 01/34373A1 2001-05-17

(51) **B29C 73/02, B32B 17/10, C03C 27/12**(73) Belron Hungary Kft - Zug Branch  
Gotthardstrasse 20, CH-6304 Zug  
CH(72) GUTSELL, Graham, Scott  
31 London Road, Harston, Cambridgeshire CB2 5QQ,  
GBLISTER, Robert  
23 Derwent Road, Dromfield S18 2FN,  
GBMACARTHUR, Douglas  
Lower Thatched Barn, Long Lane, Fowlmere,  
Royston, Herts SG8 7TG,  
GBRAWLINS, Philip  
50 Long Reach Road, Chesterton,  
Cambridge CB4 1UJ,  
GB(74) "ŽIVKO MIJATOVIĆ & PARTNERS" d.o.o. Sarajevo  
Dr DIANA PROTIĆ-TKALČIĆ(54) **POBOLJŠANJA APARATURE I POSTUPAKA ZA  
POPRAVKU OŠTEĆENJA**

(57)

1. Aparatura za popravku površinskih defekata, koja se sastoji od: kućišta, adaptiranog za postavljanje na površinu, zaptivnog dela, za zaptivanje kućišta za površinu oko defekta koji treba popraviti, čime je defmisan radni prostor iznad defekta, između površine i kućišta, prvog sistema za vakuumiranje, koji je povezan sa radnim prostorom, za stvaranje delimičnog vakuuma u radnom prostoru, naznačenog time što aparatura osim toga poseduje i drugi sistem za vakuumiranje za stvaranje pojačanog vakuuma u radnom prostoru irezervoara za snabdevanje radnog prostora tečnošću za popravku.

Broj ostalih patentnih zahtjeva: 27

(11) <b>BAP021266</b>	(45) 2010-06-30	(11) <b>BAP041726</b>	(45) 2010-06-30
(21) 021266A	(22) 2002-12-03	(21) 041726A	(22) 2004-06-07
(31) 00810418.4	(32) 2000-05-15	(33) EP	(31) 10/010,122
(86) CH01/00294	2001-05-14	(32) 2001-12-06	(33) US
(87) 01/88460A1	2001-11-22	(86) EP02/13146	2002-11-22
(51) <b>F42B 12/34</b>		(87) 03/047587	2003-06-12
(73) RUAG MUNITION Allmendstrasse 74, CH -3602 Thun CH		(51) <b>A61K 31/505, 47/12, A61P 35/00</b>	
(72) MEYER, Donald Fayaulaz, CH -1583 Villarepos CH HUG, Carl Fichtenweg 7, CH -3672 Oberdiessbach CH SCHNEIDER, Rolf Sägeweg 38, CH -3114 Wichtrach CH BAUMGARTNER, Hans Frutigenstrasse 16, CH -3600 Thun CH		(73) Pharmacia Italia S.p.A. Via Robert Koch 1.2, 20152 Milan IT	
(74) "LINEA SUŠIĆ" d.o.o.		(72) CIOCCA, Cristina Via Papa Giovanni XXIII 3, I-20086 Motta Visconti IT MARTINI, Alessandro Via Desiderio da Settignano 14, I-20149 Milano IT LAURIA, Sara Via Molise 15, I-20052 Monza IT	
(54) <b>MALOKALIBARSKI PROJEKTIL KOJI SE DEFORMIŠE I POSTUPAK NJEGOVE IZRADE</b>		(74) Nedim Kričić Dragan Mićunović	
(57) 1. Malokalibarski projektil koji se deformira, od legure bakra i cinka, koji se sastoji od vanjskog osnovnog tijela u obliku šupljeg cilindra, sa dnom na stražnjoj strani i prednjim dijelom u obliku ogive ili čunja, i jednog, bar parcijalno, cilindričnog zrna u košuljici, koje je uglavljeno u osnovno tijelo i nadilazi ga, pri čemu u osnovnom tijelu zatvara jednu šupljinu tako čvrsto da može prenositi silu a čvrsto se pridržava u prednjem položaju i pri čemu u meti osnovno tijelo poprima oblik gljive, naznačen time, da je zrno u košuljici <b>121</b> svojim cilindričnim dijelom uglavljeno u osnovnom tijelu <b>III</b> tako da može kliziti i da se bar pri udaru projektila <b>I/</b> u metu ili u meti zrno u košuljici <b>121</b> aksijalno pomjera u kružni prostor <b>/3a/</b> u stražnji položaj i svojom čeonom površinom <b>/27</b> na stražnjoj strani kontaktira osnovno tijelo.		(54) <b>FARMACEUTSKI PRIPRAVCI NA BAZI PLATINSKIH DERIVATA</b>	
		(57) Pripravak stabilne otopine oksaliplatin, naznačen time, da je isti odabran iz grupe koju tvore:(a) pripravak koji sadrži oksaliplatin, mliječnu kiselinu u količini dostatnoj za učinkovitu stabilizaciju otopine i farmaceutski prihvatljivog nosača,(b) pripravak koji sadrži oksilaplatin, farmaceutski prihvatljivu sol mliječne kiseline u količini dostatnoj za učinkovitu stabilizaciju otopine i farmaceutski prihvatljivog nosača i(c) pripravak koji sadrži oksaliplatin, mliječnu kiselinu i njezinu farmaceutski prihvatljivu sol u količinama dostatnim za učinkovitu stabilizaciju otopine i farmaceutski prihvatljivog nosača.	

Broj ostalih patentnih zahtjeva: 9

Broj ostalih patentnih zahtjeva: 28

(11) **BAP041802** (45) 2010-06-30  
 (21) 041802A (22) 2004-09-03  
 (31) 0200366-3 (32) 2002-02-08 (33) SE  
 (86) SE03/00028 2003-01-13  
 (87) 03/066544A1 2003-08-14

(51) **C06B 23/00, F42B 5/24**

(73) EURENCO Bofors AB

S-691 86 Karlskoga

SE

(72) JOHANSSON, Sven-Eric

Gränsvägen 15, S-691 33 Karlskoga

SE

(74)

“INTELBIRO” d.o.o.

“LINEA SUŠIĆ” d.o.o.

(54) **SREDSTVO ZA ODSTRANJIVANJE BAKRA**

(57)

Sredstvo za odstranjivanje bakra kod eksploziva koje se uglavnom sastoji od bezolovnog pulverziranog aditiva koji se sastoji od mješavine sastava kalija i bizmuta odabranih iz grupe koja se sastoji od metalnog bizmuta, jedinjenja bizmuta, metalnog kalaja, legure kalaja i jedinjenja kalaja za djelotvorno odstranjivanje reziduala odnosno ostatka bakra iz puščane cijevi, a to se sredstvo može miješati u sve vrste eksploziva proizvodeći minimalnu količinu reziduala odnosno ostataka kada sagori, naznačeno je time da je odnos odnosno procenat između kalaja i bizmuta 10-62% Sn I 90-38%Bi.

Broj ostalih patentnih zahtjeva: 1

(11) **BAP041828** (45) 2010-06-30  
 (21) 041828A (22) 2004-10-05

(31) 0208071.1 (32) 2002-04-08 (33) GB  
 0301575.7 2003-01-23 GB

(86) IB03/01220 2003-03-31

(87) 03/084954A1 2003-10-16

(51) **C 07 D 451/04; A 61 K 31/46, A 61 P 29/00**

(73) PFIZER INC.

235 East 42nd Street, New York, New York 10017,  
 US

(72) WOOD, Anthony

Pfizer Global Research and Development,  
 Ramsgate Road, Sandwich, Kent CT13 9NJ  
 GB

TAYLOR, Stefan, Colin, John

Pfizer Global Research and Development,  
 Ramsgate Road, Sandwich, Kent CT13 9NJ  
 GB

STEPHENSON, Peter, Thomas

Pfizer Global Research & Development,  
 Ramsgate Road, Sandwich, Kent, CT 13 9NJ,  
 GB

BASFORD, Patricia, Ann

Pfizer Global Research and Development,  
 Ramsgate Road, Sandwich, Kent, CT13 9NJ,  
 GB

(74) “SD PETOSEVIC” d.o.o.

Nedim Krilić

(54) **DERIVATI TROPANA KAO MODULATORI CCR5**

(57)

1. Spoj formule (I)

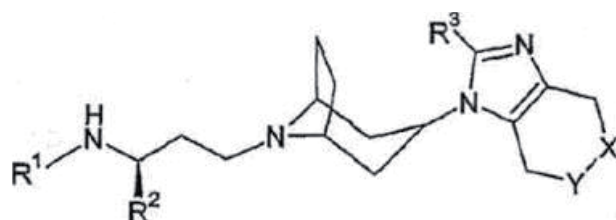

(I)

ili njegova farmaceutski prihvatljiva sol, solvat ili derivati, naznačen time što: X i Y se bira između CH<sub>2</sub> i NR<sup>4</sup>, tako da jedan od X i Y je CH<sub>2</sub>, a drugi je NR<sup>4</sup>; R<sup>1</sup> i R<sup>4</sup> su neovisno R<sup>5</sup>; COR<sup>5</sup>; CO<sub>2</sub>R<sup>5</sup>; CONR<sup>6</sup>R<sup>7</sup>; SO<sub>2</sub>R<sup>5</sup>; ili (C<sub>1-6</sub> alkilen)fenil, gdje je fenil supstituiran s 0 do 3 atoma ili skupine, koje se bira između C<sub>1-6</sub> alkila, C<sub>1-6</sub> alkilkarbonila, C<sub>1-6</sub> alkoksi, C<sub>1-6</sub> alkoksikarbonila, halogena, CF<sub>3</sub>, OH, CN, NR<sup>6</sup>R<sup>7</sup>, COR<sup>7</sup>, CO<sub>2</sub>R<sup>7</sup> ili CONR<sup>6</sup>R<sup>7</sup>;



R<sup>2</sup> je fenil, supstituiran s 0 do 3 atoma ili skupine, koje se bira između C<sub>1-6</sub> alkila, C<sub>1-6</sub> alkilkarbonila, C<sub>1-6</sub> alkoksi, C<sub>1-6</sub> alkoksikarbonila, halogena, CF<sub>3</sub>, OH, CN, NR<sup>6</sup>R<sup>7</sup>, CO<sub>2</sub>R<sup>7</sup> ili CONR<sup>6</sup>R<sup>7</sup>; R<sup>3</sup> je C<sub>1-4</sub> alkil, supstituiran s 0 do 3 atoma fluora; R<sup>5</sup> je C<sub>1-6</sub> alkil; C<sub>2-6</sub> alkenil; C<sub>2-6</sub> alkinil; C<sub>3-6</sub> cikloalkil; 5- ili 6-eročlani aromatski heterocikl; ili 4-7-eročlani zasićeni heterocikl; gdje su navedeni alkil, alkenil, alkinil i cikloalkil supstituirani s 0 do 3 atoma ili skupine, koje se bira između okso, halogena, CF<sub>3</sub>, OR<sup>7</sup>, CN, NR<sup>6</sup>R<sup>7</sup>, COR<sup>7</sup>, CO<sub>2</sub>R<sup>7</sup> ili CONR<sup>6</sup>R<sup>7</sup>; gdje navedeni heterocikli sadrže 1 do 3 heteroatoma, koje se bira između N, O ili S; gdje su navedeni heterocikli supstituirani s 0 do 3 atoma ili skupine, koje se bira između C<sub>1-6</sub> alkila, C<sub>1-6</sub> alkilkarbonila, C<sub>1-6</sub> alkoksi, C<sub>1-6</sub> alkoksikarbonila, halogena, CF<sub>3</sub>, OH, CN, NR<sup>6</sup>R<sup>7</sup>, COR<sup>7</sup>, CO<sub>2</sub>R<sup>7</sup> ili CONR<sup>6</sup>R<sup>7</sup>; R<sup>6</sup> je H; C<sub>1-6</sub> alkil; C<sub>2-6</sub> alkenil; C<sub>2-6</sub> alkinil; C<sub>3-6</sub> cikloalkil; 5- ili 6-eročlani aromatski heterocikl; ili 4-7-eročlani zasićeni heterocikl; gdje su navedeni alkil, alkenil, alkinil i cikloalkil supstituirani s 0 do 3 atoma ili skupine, koje se bira između okso, halogena, CF<sub>3</sub>, OR<sup>7</sup>, CN, COR<sup>7</sup>, ili CO<sub>2</sub>R<sup>7</sup>; gdje navedeni heterocikli sadrže 1 do 3 heteroatoma, koje se bira između N, O ili S; gdje su navedeni heterocikli supstituirani s 0 do 3 atoma ili skupine, koje se bira između C<sub>1-6</sub> alkila, C<sub>1-6</sub> alkilkarbonila, C<sub>1-6</sub> alkoksi, C<sub>1-6</sub> alkoksikarbonila, halogena, CF<sub>3</sub>, OH, CN, COR<sup>7</sup> ili CO<sub>2</sub>R<sup>7</sup>; R<sup>7</sup> je H ili C<sub>1-6</sub> alkil, kada su i R<sup>6</sup> i R<sup>5</sup> vezani na isti N atom, NR<sup>6</sup>R<sup>7</sup> također može predstavljati 5-7-eročlani, zasićeni, djelomično nezasićeni ili aromatski, heterocikl, s 0 do 2 dodatna heteroatoma, koje se bira između O, N ili S.

Broj ostalih patentnih zahtjeva: 31

- 
- (11) **BAP041891** (45) 2010-06-30
- (21) 041891A (22) 2004-11-30
- (31) 60/383,173 (32) 2002-05-23 (33) US  
10/443,327 2003-05-22 US
- (86) US03/16379 2003-05-23
- (87) 03/099774A1 2003-12-04
- (51) **C07C 315/02, 317/44, 323/14, 323/60**
- (73) CEPHALON, INC.  
145 Brandywine Parkway, West Chester,  
PA 19380-4245  
US
- (72) ODDON, Gilles  
17 Allée des Anémones, F-69740 Genas  
FR  
LARGEAU, Denis  
10 avenue Joannes Gazagne, F-69540 Irigny  
FR
- (74) "INTELBIRO" d.o.o.  
Dr DIANA PROTIĆ-TKALČIĆ
- (54) **PREPARATI SULFINILACETAMIDA**

(57)

1. Proces za dobijanje modafinila koji podrazumeva korak reakcije hloracetamida sa benzhidriltiolom kako bi se dobio 2-(benzhidriltiil)acetamid, naznačen time što:(a) dati benzhidriltiol nastaje u reakciji benzhidrola sa tioureom i odgovarajućom kiselinom kako bi se dobila S-benzhidriltiouronijumova so, nakon čega sledi reakcija te S-benzhidriltiouronijumove soli sa odgovarajućom bazom, a(b) koraci se izvode u istom reakcionom sudu bez izolovanja bilo kojih međuproizvoda.

Broj ostalih patentnih zahtjeva: 31

- 
- (11) **BAP051985** (45) 2010-06-30
- (21) 051985A (22) 2005-02-11
- (31) 60/406,524 (32) 2002-08-28 (33) US  
60/417,047 2002-10-08 US
- (86) IB2003/003634 2003-08-14
- (87) 2004/020431A 2004-03-11
- (51) **C07D 401/00**
- (73) PFIZER PRODUCTS INC.  
Eastern Point Road, Groton, CT 06340  
US
- (72) WANG, Huifen, Faye  
Pfizer Global Research & Development,  
Eastern Point Road, Groton, CT 06340  
US  
LYSSIKATOS, Joseph, Peter  
23 Estrella Avenue, Piedmont, CA 94611  
US  
KATH, John, Charles  
Pfizer Global Research & Development,  
Eastern Point Road, Groton, CT 06340  
US
- (74) "SD PETOSEVIC" d.o.o.  
Dragan Mićunović  
Nedim Krilić
- (54) **NOVI DERIVATI BENZOIMIDAZOLA KORISNI KAO ANTIPROLIFERATIVNA SREDSTVA**
- (57)
1. Spoj, naznačen time što ga se bira iz skupine koju čine: (±)-1- {2-[ S-(tetrahidrofuran-3-iloksi)benzimidazol-l-il] kinolin-8-il} piperidin-4-ilamin; 1- {2-[ S-(3-metiloksetan-3-ilmetoksi)benzimidazol-l-il]kinolin-8-il} piperidin-4-ilamin; 1- {2-[ S-(tetrahidropiran-4-iloksi)benzimidazol-l-il]kinolin-8-il} piperidin-4-ilamin; i farmaceutski prihvatljive soli, predlijekovi, hidrati i solvati gore navedenih spojeva.

Broj ostalih patentnih zahtjeva: 9

---

---

(11) **BAP051987** (45) 2010-06-30

(21) 051987A (22) 2005-02-11

(31) P-200200155 (32) 2002-06-19 (33) SI

(86) SI2003/000019 2003-06-18

(87) 2004/000317A 2003-12-31

(51) **A61K 31/445; A61P 25/28**

(73) KRKA, tovarna zdravil d.d., Novo mesto  
Šmarješka cesta 6, 8501 Novo mesto  
SI

(72) STANGELJ, Veronika  
Stopice 61, 8322 Stopice  
SI

KOTAR, JORDAN, Berta

Vodeniška 19, 8311 Kostanjevica na Krki  
SI

VRECER, Franc

Potok 5b, 8351 Staza pri Novem mestu  
SI

PUNCUH, KOLAR, Alesa

Rešljeva 5, 8311 Kostanjevica na Krki  
SI

VRBINC, Miha

Gotna vas 20, 8000 Novo mesto  
SI

(74) "LINEA SUŠIĆ" d.o.o.

(54) **FARMACEUTSKI SASTAV KOJI SADRŽI  
STABILIZIRANI AMORFNI OBLIK DONEPEZIL**

(57)

Farmaceutski sastav s donepezil hidrokloridom koji se sastoji od amornog oblika ili njegovog stabiliziranog amornog oblika, naznačen time, da se dobija pripremanjem donepezil hidroklorida in situ i dodavanjem inhibitora kristalizacije.

Broj ostalih patentnih zahtjeva: 8

---

---

(11) **BAP052085** (45) 2010-06-30

(21) 052085A (22) 2005-05-23

(31) PA 2002 02005 (32) 2002-12-23 (33) DK

(86) DK2003/000902 2003-12-18

(87) 2004/056791A 2004-07-08

(51) **C07D 307/87; A61K 31/343, A61P 25/00, 25/22,  
25/24, 25/30**

(73) H. LUNDBECK A/S  
Ottiliavej 9, DK-2500 Valby-Copenhagen  
DK

(72) ELLEGAARD, Peter  
Knud Lavardsvej 98, DK-4174 Jystrup  
DK

PETERSEN, Hans

Guldagervej 11, DK-2720 Vanlose  
DK

DANCER, Robert

Sonderkaer 53, DK-2650 Hvidovre  
DK

MARTEL, Lawrence

220 Ash Street, Apt. 2, Manchester, NH-03104  
US

(74) "ŽIVKO MIJATOVIĆ & PARTNERS" d.o.o. Sarajevo  
"INTELBIRO" d.o.o.  
Nedim Krilić

(54) **HIDROBROMID ESCITALOPRAMA I METOD  
PRIPREME ISTOG**

(57)

1. Escitalopram (S-citalopram), naznačen time, što se nalazi u kristalnom obliku.

Broj ostalih patentnih zahtjeva: 2

- (11) **BAP052086** (45) 2010-06-30  
 (21) 052086A (22) 2005-05-24  
 (31) 0203526-9 (32) 2002-11-28 (33) SE  
 (86) SE2003/001830 2003-11-26  
 (87) 2004/047848A 2004-06-10

(51) **A61K 31/721, A61P 37/06**

- (73) TX Medic AB  
 Box 81, SE-260 40 Viken  
 SE  
 (72) KORSGREN, Olle  
 Tallmovägen 2A, S-756 45 Uppsala  
 SE  
 NILSSON, Bo  
 Stackmästarvägen 19, SE-756 47 Uppsala  
 SE  
 (74) "INTELBIRO" d.o.o.

(54) **NOVE UPOTREBE DEKSTRAN SULFATA**

- (57)  
 Upotreba dekstran sulfata, ili njegovog farmaceutski prihvatljivog derivata, za proizvodnju medikamenata za tretman trenutačne krvlju posredovane upalne reakcije (TKPUR-e).

Broj ostalih patentnih zahtjeva: 11

- (11) **BAP052286** (45) 2010-06-30  
 (21) 052286A (22) 2005-12-12  
 (31) 60/482,161 (32) 2003-06-24 (33) US  
 (86) US2004/019683 2004-06-18  
 (87) 2005/003135A 2005-01-13

(51) **C07D 487/04, A61K 31/4985 A61P 3/10**

- (73) MERCK SHARP & DOHME CORP.  
 126 East Lincoln Avenue, Rahway, NJ 07065-0907  
 US  
 (72) WENSLOW, Robert, M., Jr.  
 126 East Lincoln Avenue, Rahway, NJ 07065-0907  
 US  
 VYDRA, Vicky, K.  
 126 East Lincoln Avenue, Rahway, NJ 07065-0907  
 US  
 LEE, Ivan  
 126 East Lincoln Avenue, Rahway, NJ 07065-0907  
 US

- HANSEN, Karl  
 126 East Lincoln Avenue, Rahway, NJ 07065-0907  
 US  
 FERLITA, Russell, R.  
 126 East Lincoln Avenue, Rahway, NJ 07065-0907  
 US  
 CHEN, Alex, Minhua  
 126 East Lincoln Avenue, Rahway, NJ 07065-0907  
 US  
 CYPES, Stephen, Howard  
 126 East Lincoln Avenue, Rahway, NJ 07065-0907  
 US

- (74) "INTELBIRO" d.o.o.  
 "ŽIVKO MIJATOVIĆ & PARTNERS" d.o.o. Sarajevo  
 Dr DIANA PROTIĆ-TKALČIĆ

(54) **SO FOSFORNE KISELINE KAO INHIBITOR  
 DIPEPTIDIL PEPTIDAZE-IV**

- (57)  
 1. Dihidrogenfosfatna sol 4-okso-4-[3-(trifluorometil)-5,6-dihidro[1.2.4] triyolo [4.3-a] pirazin-7 (8H)-1-(2.4.5-trifluorenil) butan-2-amina, naznačena time, daje strukturne formule 1:

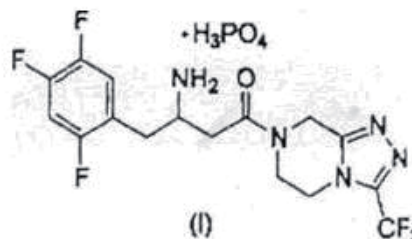

ili njen farmaceutski prihvatljivi hidrat.

Broj ostalih patentnih zahtjeva: 21

(11) **BAP062336** (45) 2010-06-30  
 (21) 062336A (22) 2006-02-08  
 (31) PCT/US2003/024700 (32) 2003-08-08 (33) WO  
 (86) US2003/024700 2003-08-08  
 (87) 2005/016318A 2005-02-24  
 (51) **A61K 9/22, 9/32, 9/36**

(73) Biovail Laboratories International SRL  
 Chelston Park, Building 2, Ground Floor,  
 Collymore Rock, St. Michael  
 BB  
 (72) MAES, Paul  
 266 Spadina Road, Toronto, Ontario M5R 2V1  
 CA  
 ZHOU, Fang  
 5337 Sammie Kay Lane, Centreville, VA 20120  
 US  
 ERADIRI, Okpo  
 43616 Winthrop Court, Ashburn, VA 20147  
 US  
 OBEREGGER, Werner  
 6653 Harlow Road, Mississauga, Ontario L5N 4T4  
 CA

(74) "ŽIVKO MIJATOVIĆ & PARTNERS" d.o.o. Sarajevo  
 "INTELBIRO" d.o.o.  
 "ŽIVKO MIJATOVIĆ & PARTNERS" d.o.o. Sarajevo  
 "LINEA SUŠIĆ" d.o.o.

(54) **TABLETA BUPROPION HIDROKLORIDA S  
 MODIFICIRANIM OSLOBAĐANJEM**

(57)  
 1. Tableta sa modificiranim oslobađanjem, naznačena time da se sastoji od:(i) jezgra koje se sastoji od djelotvorne količine farmaceutski prihvatljive soli bupropiona i uobičajenih ekscipijenata; (ii) prvog premaza s kontroliranim oslobađanjem, koji okružuje pomenuto jezgro; gdje navedeni premaz za kontrolirano oslobađanje se sastoji uglavnom od vodo-nerastvorljivog vodo-propustljivog polimera, koji stvara film odnosno presvlaku, plastifikatora i vodo-rastvorljivog polimera i gdje omjer vodo-nerastvorljivog vodo-propustljivog polimera, koji stvara film: plastifikatora: vodo-rastvorljivog polimera je od 3:1:4 do 5: 1 :3; i (iii) barijere protiv vlage, koja okružuje pomenuti prvi premaz s kontroliranim oslobađanjem, gdje se barijera protiv vlage sadrži enterični polimer, plastifikator i pojačivač prodiranja, gdje pojačivač prodiranja je prisutan u kolicini od oko 20 % do oko 40 % prema težini suhe barijere protiv vlage; kod kojeg je tableta s modificiranim oslobađanjem bioekvivalentna i pokazuje takav profil rastvaranja da, nakon oko 2 sata, ne oslobodi se više od oko 20 % sadržaja bupropiona, nakan oko 4 sata, oslobodi se oko 15 % do oko 45 % sadržaja bupropiona, nakan oko 8 sati, oslobodi se oko 40 % do oko 90 % sadržaja bupropiona, a nakan oko 16 sati, oslobodi se ne manje od oko 80 % sadržaja bupropiona.

Broj ostalih patentnih zahtjeva: 37

(11) **BAP062352** (45) 2010-06-30  
 (21) 062352A (22) 2006-02-22  
 (31) PD2003A000166 (32) 2003-07-23 (33) IT  
 (86) EP2004/007894 2004-07-15  
 (87) 2005/011417A 2005-02-10  
 (51) **A43B 7/08, 7/12**

(73) GEOX S.P.A.  
 Via Feltrina Centro 16, 31044 Montebelluna (Treviso),  
 Localita Biadene  
 IT

(72) POLEGATO MORETTI, Mario  
 Via Antonini, 7, I-31035 Crocetta del Montello  
 IT

(74) "INTELBIRO" d.o.o.

(54) **PROPUSTLJIV ZA VODENU PARU I  
 NEPROPUSTLJIV ZA VODU ĐON ZA CIPELE,  
 NAROČITO, ALI NE I ISKLJUČIVO, ZA OTVORENE  
 CIPELE KAO ŠTO SU SANDALE I NANULE I  
 SLIČNO I CIPELA IZVEDENA SA TIM ĐONOM**

(57)  
 1. Đon za cipele, propustljiv za vodenu paru i nepropustljiv za vodu, naročito, ali ne i isključivo, za otvorene cipele kao što su sandale, nanule i slično, obuhvata sledeću kombinaciju elemenata:

- jedan donji element (11, 111, 211, 311), na kome se sa donje strane nalazi gazeći sloj (12, 112), pri čemu se pomenuti donji element (11, 111, 211, 311) bira između jednog elementa koji je propustljiv za vodenu paru bar u jednom na gore usmerenom području i jednog perforiranog elementa,  
 - jedan gornji, propustljiv za vodenu paru i/ili perforirani element (13, 113),

- jedna membrana (16, 116, 216, 316), propustljiva za vodenu paru a nepropustljiva za vodu, umetnuta između pomenutog donjeg elementa (11, 111, 211, 311) i pomenutog gornjeg elementa (13, 113), pri čemu su pomenuta membrana i pomenuti donji element (11, 111, 211, 311) i pomenuti gornji element (13, 113) hermetički spojeni u ivičnim područjima međusobnog dodira,  
 naznačen time

što pomenuti gornji element (13, 113) obuhvata prvi sloj (13a) za dodir sa tabanom stopala, koji sloj odgovara tabanu, a načinjen je od za vodenu paru propustljivog i/ili perforiranog materijala, drugi sloj koji se sastoji od bar jednog komfornog sloja (14, 114) propustljivog za vodenu paru, postavljenog ispod pomenutog prvog sloja (13a) i načinjenog od neke trodimenzionalne tkanine, tako da obrazuje procep za provetranje (19, 119), i treći sloj (20) koji je postavljen ispod pomenutog komfornog sloja (14, 114) propustljivog za vodenu paru.

Broj ostalih patentnih zahtjeva: 20

(11) **BAP062425** (45) 2010-06-30  
 (21) 062425A (22) 2006-04-27  
 (31) 20033052 (32) 2003-07-03 (33) NO  
 (86) NO2004/000189 2004-06-25  
 (87) 2005/002945A 2005-01-13  
 (51) **B62B 9/20; F16B 7/14**

(73) Stokke AS  
 Hahjem, N-6260 Skodje  
 NO  
 (72) REFSUM, Bjorn  
 Fjellgata 73, N-6007 Alesund  
 NO  
 (74) "ŽIVKO MIJATOVIĆ & PARTNERS" d.o.o. Sarajevo  
 "INTELBIRO" d.o.o.  
 "LINEA SUŠIĆ" d.o.o.

(54) **UREĐAJ ZA BLOKADU ZA TELESKOPSKU  
 DRŠKU KOLICA**

(57)  
 1. Uređaj za blokadu za teleskopsku dršku za kolica, naznačen je time da drška sadrži unutrašnji glavni dio drške koji je spojen s prvom ručkom koja može da se uvuče u glavni dio vanjske drške, drugu ručku na gornjem kraju unutrašnjeg glavnog dijela drške za kontroliranje blokade unutrašnjeg glavnog dijela drške u odnosu na vanjski dio drške, druga ručka spojena na šinu koja ide kroz glavni unutrašnji dio drške, gdje nazubljeni frikcionni element je postavljen u vanjskom dijelu drške i time da je unutrašnji dio drške opremljen s nazubljenim elementom za blokadu koji se zablokira u frikcionom elementu sprečavajući time kretanje unutrašnjeg dijela drške u odnosu na vanjski dio drške kada se element za blokadu pritisne u nazubljeni frikcionni element pomoću konusnog ureza kućišta spojenog na šinu utičući na položaj kućišta, druga ručka je konfigurisana da pokrene pozicioniranje kućišta kada se okreće na osi.

Broj ostalih patentnih zahtjeva: 3

(11) **BAP072599** (45) 2010-06-30  
 (21) 072599A (22) 2005-12-19  
 (31) PD97A000102 (32) 1997-05-09 (33) IT  
 (86) EP98/02537 1998-04-29  
 (87) 98/51177 1998-11-19  
 (51) **A43B 7/12, 7/32**

(73) GEOX S.P.A.  
 Via Feltrina Centro 16, 31044 Montebelluna (Treviso),  
 Frazione Biadene  
 IT  
 (72) POLEGATO, Mario  
 Via Antonini, 7, I-31035 Crocetta del Montello  
 IT  
 (74) "INTELBIRO" d.o.o.

(54) **POBOLJŠANA CIPELA PROPUSTLJIVA ZA  
 VODENU PARU**

(57)  
 1. Cipele (700) koja obuhvata sledeću kombinaciju elemenata: lice (711) propustljivo za vodenu paru, gazeći sloj (713), srednji đon koji obuhvata bar jednu membranu (715) načinjenu od materijala propustljivog za vodenu paru a nepropustljivog za vodu, tabanicu (717) propustljivu za vodenu paru ili perforisanu, sloj (719) ispune koji je propustljiv za vodenu paru ili perforisan, postavljen između pomenute tabanice (717) i pomerute membrane (715), naznačena time, što je gazeći sloj (713) jedan kompozit koji ima donji žilav i vodonepropusni sloj (713a) koji je tokom upotrebe u dodiru sa tlom, i gornje područje koje ima unutrašnji sloj (713b) propustljiv za toplotu i vlagu koji je pri sklapanju okrenut ka pomenutoj membrani (715), pri čemu taj propustljivi sloj (713b) omogućuje isparavanje kroz njegove ivice po obimu koje su u dodiru sa spoljnom okolinom, s tim pomenuti propustljivi unutrašnji sloj (713b) načinjen od mikroporoznog i potpuno propustljivog materijala i omogućuje isparavanje vodene pare i izmenu toplote kroz svoja ivična područja čime su ostala područja hermetički zatvorena donjim slojem (713a).

Broj ostalih patentnih zahtjeva: 2

# **INDUSTRIJSKI DIZAJN INDUSTRIAL DESIGNS**

## OBJAVA INDUSTRIJSKOG DIZAJNA

Bibliografski podaci svrstani su prema rastućem registarskom broju industrijskog dizajna

Podaci su popraćeni INID kodom/Internationally agreed Numbers for the Identification of Data/(br. u zagradi)  
za identifikaciju podataka o patentima a prema standardu WIPO ST.80.

Prikaz redosleda podataka u objavljenom industrijskom dizajnu je slijedeći:

- |  |   |
|--|---|
| (11) <b>Registarski broj industrijskog dizajna</b>   | (15) Datum registracije industrijskog dizajna |
| (21) Registarski broj prijave industrijskog dizajna  | (22) Datum podnošenja prijave ind. dizajna    |
| (18) Datum do kojeg važi priznato pravo industrijskog dizajna                                |   |
| (28) Predmet prijave-dvodimenzionalan ili trodimenzionalan; ukupan broj predmeta zaštite     |   |
| (30) Podaci o unijskom pravu prvenstva (broj prioritetne prijave, datum podnošenja i država) |   |
| (23) Datum izložbenog (sajamskog) prvenstva, naziv izložbe i mjesto održavanja izložbe       |   |
| (51) <b>Međunarodna klasifikacija za industrijski dizajn prema Lokarnskom aranžmanu</b>      |   |
| (73) <b>Nosilac(oci) industrijskog dizajna</b>   |   |
| (72) Autor(i) industrijskog dizajna  |   |
| (74) Zastupnik(ici)  |   |
| (54) <b>Naziv predmeta zaštite</b>   |   |
| (57) Opis karakterističnih obilježja predmeta zaštite, uključujući i naznaku boja            |   |

(55) PRIKAZ PREDMETA  
ZAŠTITE

## STRUKTURA REGISTRASKOG BROJA INDUSTRIJSKOG DIZAJNA

**BA D 97 0001**

DVOSLOVNA  
OZNAKA **BA**  
PREDSTAVLJA KOD  
DRŽAVE PREMA  
STANDARDU ISO **3166**  
I WIPO **ST.3**

SLOVNA OZNAKA **D**  
PREDSTAVLJA  
INDUSTRIJSKI DIZAJN

REDNI BROJ PRIJAVE  
INDUSTRIJSKOG DIZAJNA

GODINA U KOJOJ JE  
PODNESENA PRIJAVA  
INDUSTRIJSKOG DIZAJNA

### Napomena:

U skladu sa Zakonom o industrijskom vlasništvu (Službeni glasnik BiH br. 03/02) i članom 14. tačka 3. Pravilnik o industrijskom dizajnu (Službeni glasnik BiH br. 22/02) u strukturi registraskog broja industrijskog dizajna mijenja se slovna oznaka **"MU"** sa slovnom oznakom **"D"**. Nova struktura registraskog broja industrijskog dizajna primjenjuje se samo za prijave industrijskog dizajna podnešene nakon stupanja na snagu Pravilnika o industrijskom dizajnu



(11) **BAD 08414** (15) 2010-06-09

(21) BAD 08414A (22) 2008-01-09

(18) 2018-01-09

(28) trodimenzionalan 1 (jedan)

(30) Nije zatraženo

(51) **LOC. (9) Cl. 10-07**

(73) **ELEZOVIĆ Muhamed,**  
**Braće Fejića 32,**  
**88 000 Mostar, BA**

(72) ELEZOVIĆ Muhamed,  
Braće Fejića 32,  
88 000 Mostar, BA

(74) NEMA ZASTUPNIKA

(54) **KAZALJKA NA SATU U OBLIKU  
SKAKAČA**



S.L 1.1



S.L 1.2



S.L 1.3

(11) **BAD 08423** (15) 2010-04-29

(21) BAD 08423A (22) 2008-02-08

(18) 2018-02-08

(28) trodimenzionalan 23 (dvadeset tri)

(30) 4 07 04 030.7 2007-08-09 DE

(51) **LOC. (9) Cl. 24-04**

(73) **dm-drogerie markt GmbH +Co. KG,**  
**Carl - Metz-Strasse 1,**  
**76185 Karlsruhe, DE**

(72) **FUNK Sabine,**  
Kontorhaus Lippeltstraße 1,  
20097 Hamburg, DE

(74) Dr. DIANA PROTIĆ-TKALČIĆ

(54) **HIGIJENSKI ULOŠCI**

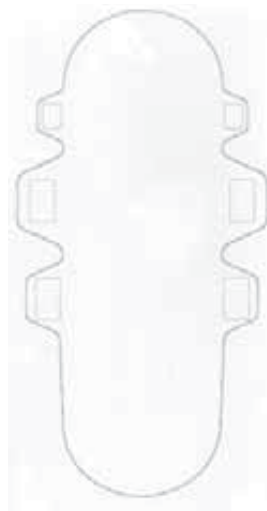

S.L 1.1



S.L 2.1

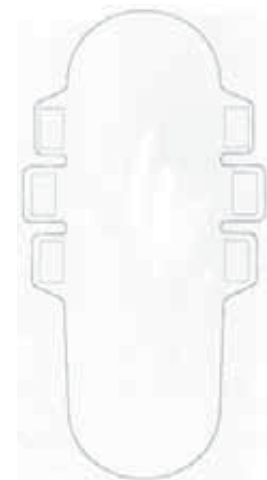

S.L 3.1

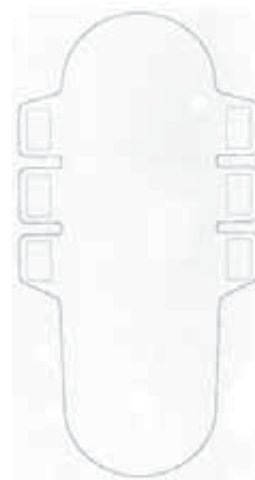

S.L 4.1

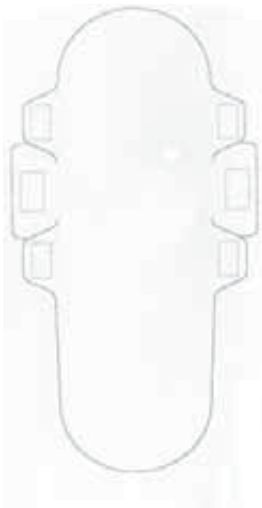

S.L 5.1



S.L 6.1



S.L 11.1



S.L 12.1



S.L 7.1



S.L 8.1

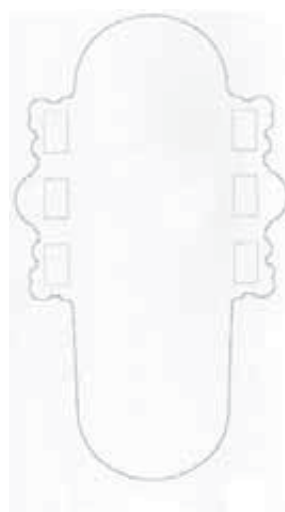

S.L 13.1

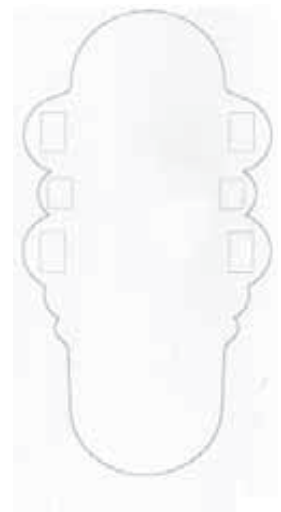

S.L 14.1



S.L 9.1



S.L 10.1

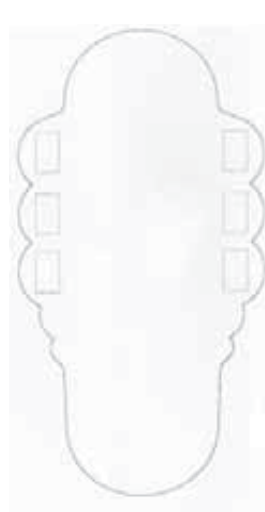

S.L 15.1



S.L 16.1



S.L 17.1



S.L 18.1

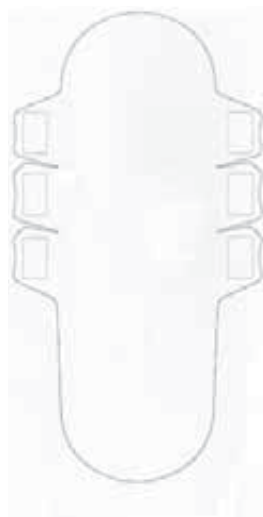

S.L 23.1



S.L 19.1



S.L 20.1



S.L 21.1



S.L 22.1

(11) **BAD 08426** (15) 2010-04-07

(21) BAD 08426A (22) 2008-02-14

(18) 2018-02-14

(28) dvodimenzionalan 1 (jedan)

(30) DM/069 569 2007-12-12 DE

(51) **LOC.(9) CI. 09-03**

(73) **LIDL STIFTUNG & Co. KG,  
Stiftsbergstasse 1,  
D-74167 Neckarsulm, DE**

(72) Ne želi biti naveden

(74) Dragan Mićunović

(54) **AMBALAŽA ZA PREHRAMBENE  
PROIZVODE**

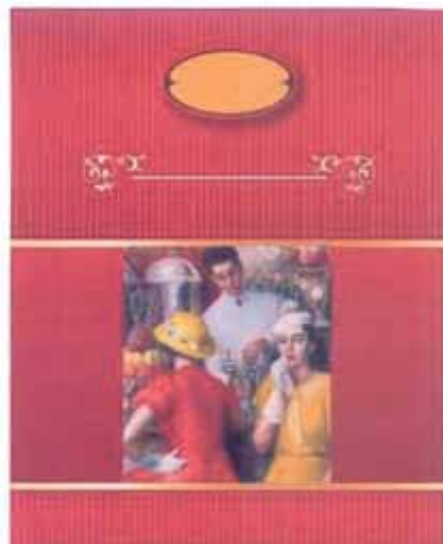

S.L 1.1

(11) **BAD 08427** (15) 2010-04-20

(21) BAD 08427A (22) 2008-02-14

(18) 2018-02-14

(28) dvodimenzionalan 1 (jedan)

(30) DM/069 591 2007-12-21 DE

(51) **LOC.(9) CI. 09-03**

(73) **LIDL STIFTUNG & Co. KG,  
Stiftsbergstasse 1,  
D-74167 Neckarsulm, DE**

(72) Ne želi biti naveden

(74) Dragan Mićunović

(54) **AMBALAŽA ZA PREHRAMBENE  
PROIZVODE**



S.L 1.1

(11) **BAD 08428** (15) 2010-04-20

(21) BAD 08428A (22) 2008-02-14

(18) 2018-02-14

(28) dvodimenzionalan 1 (jedan)

(30) DM/069 565 2007-12-12 DE

(51) **LOC.(9) CI. 09-03**

(73) **LIDL STIFTUNG & Co. KG,  
Stiftsbergstasse 1,  
D-74167 Neckarsulm, DE**

(72) Ne želi biti naveden

(74) Dragan Mićunović

(54) **AMBALAŽA ZA HRANU ZA KUĆNE  
LJUBIMCE**

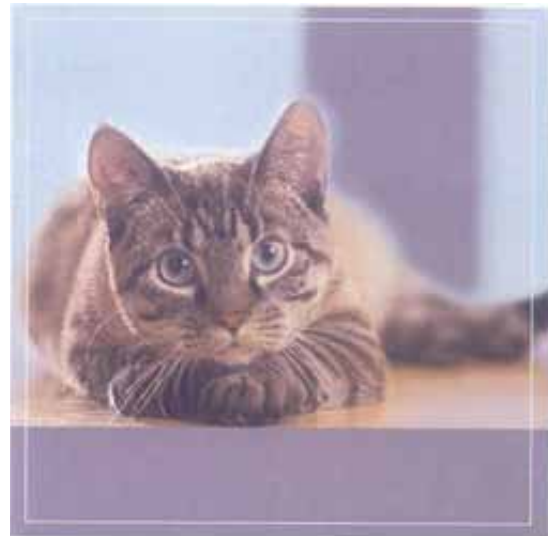

S.L 1.1

(11) **BAD 08429** (15) 2010-04-23

(21) **BAD 08429A** (22) 2008-02-22

(18) 2018-02-22

(28) trodimenzionalan 2 (dva)

(30) 000779335-001 2007-08-22 EM  
000779335-002 2007-08-22 EM

(51) **LOC. (9) CI. 02-04**

(73) **LRC Products Limited,**  
**35 New Bridge Street,**  
**London EC4V 6BW, GB**

(72) **ANDERS Judith Christine,**  
Mews Cottage, Kirkhead Road,  
Grange-over Sands, Cumbria LA117 BG,  
GB

**LAURIE Gael Vanora,**  
36 Shaw Road, Heaton Moor,  
Stockport, Cheshire SK4 4AE, GB

**FLECK Robert Francis,**  
73 Dryden Road, Lower Fell, Gateshead,  
Tyne and Wear NE9 5TR, GB

(74) Nedim Krilić

(54) **ORTOPEDSKI ULOŠCI**

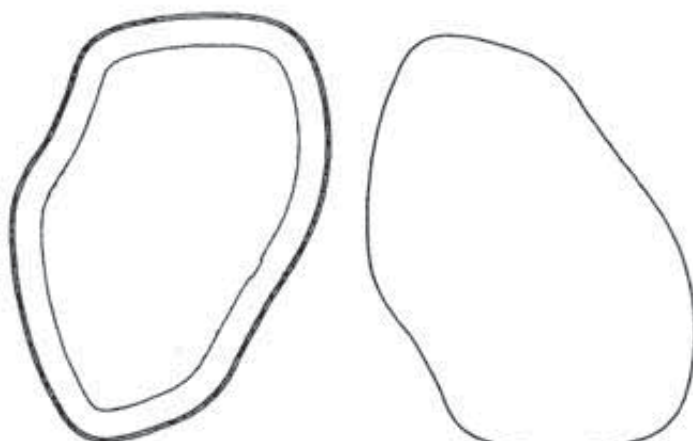

S.L. 1.1

S.L. 1.2

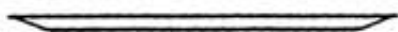

S.L. 1.3



S.L. 1.4



S.L. 1.5



S.L. 1.6



S.L. 1.7

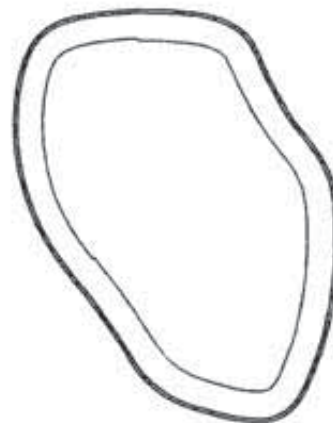

S.L. 2.1

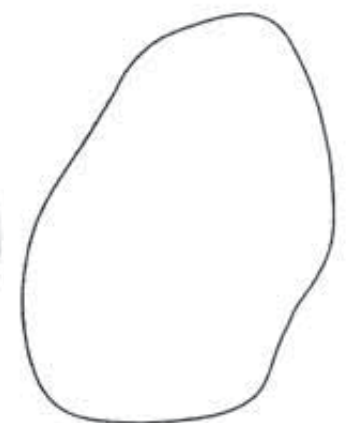

S.L. 2.2



S.L. 2.3

S.L. 2.4



S.L. 2.5



S.L. 2.7



S.L. 2.6

(11) **BAD 08430** (15) 2010-06-04

(21) BAD 08430A (22) 2008-03-04

(18) 2018-03-04

(28) trodimenzionalan 1 (jedan)

(30) DM/069 601 2007-12-27 DE

(51) **LOC.(9) CI. 09-01**

(73) **LIDL STIFTUNG & Co. KG,**  
**Stiftsbergstasse 1,**  
**D-74167 Neckarsulm, DE**

(72) Ne želi biti naveden

(74) Dragan Mićunović

(54) **BOCA**

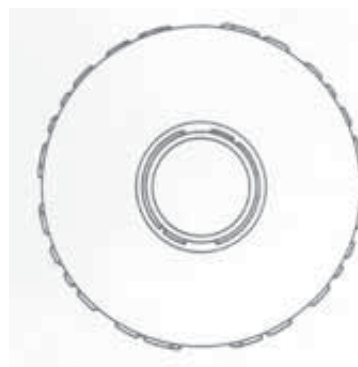

S.L 1.4

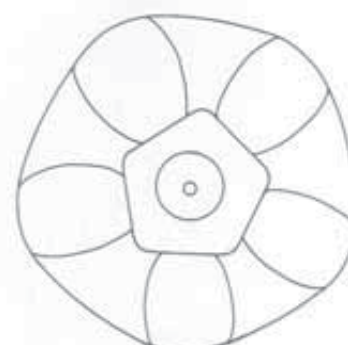

S.L 1.5



S.L 1.1



S.L 1.2



S.L 1.3

(11) **BAD 08431** (15) 2010-06-01

(21) BAD 08431A (22) 2008-03-04

(18) 2018-03-04

(28) trodimenzionalan 1 (jedan)

(30) 000838594 2007-12-05 DE

(51) **LOC. (9) CI. 09-03**

(73) **Deutsche Extrakt Kaffee GmbH,**  
**Cafeastraße 1,**  
**D-21107 Hamburg, DE**

(72) **STEEGER Bernd,**  
 Bahlacker 21,  
 D-28876 Oyten, DE

(74) Dragan Mićunović

(54) **AMBALAŽA ZA ŽIVEŽNE NAMIRNICE**



S.L 1.1



S.L 1.2



S.L 1.3

(11) **BAD 08439** (15) 2010-06-21

(21) BAD 08439A (22) 2008-05-08

(18) 2018-05-08

(28) trodimenzionalan 3 (tri)

(30) Nije zatraženo

(51) **LOC. (9) Cl. 24-01**

(73) **KCI Licensing, Inc.,  
PO Box 659508, San Antonio,  
Teksas, 78265-9508, US**

(72) **TOUT Aldan Marcus,  
Schiehallion, York Drive SP5 2BT,  
Normansland, Wiltshire, GB**

**PRATT Ben,  
14 Upton Road, Poole,  
Dorset BH17 4AH, GB**

(74) Nedim Krilić

(54) **UREĐAJ ZA TERAPIJU RANA**



S.L 1.1

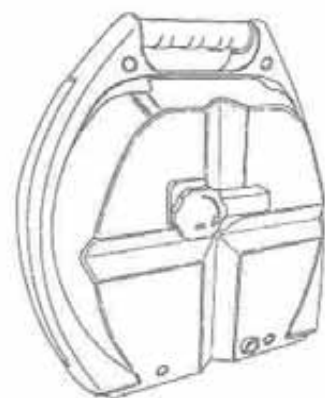

S.L 1.2



S.L 1.3

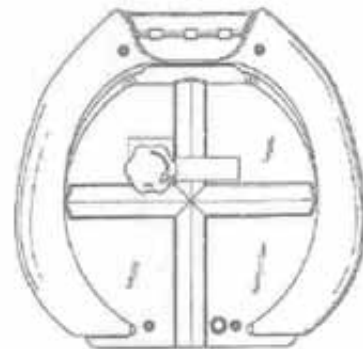

S.L 1.4

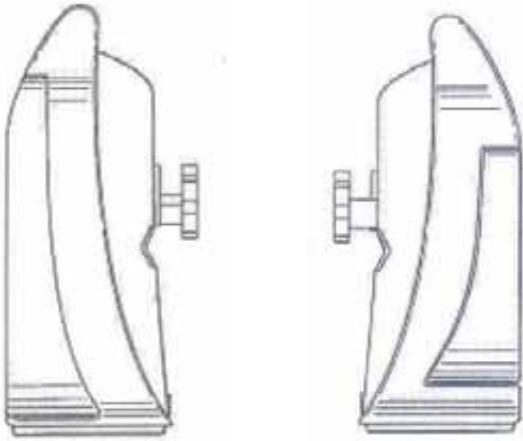

S.L 1.5

S.L 1.6

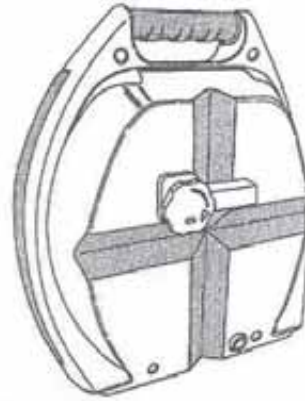

S.L 2.2

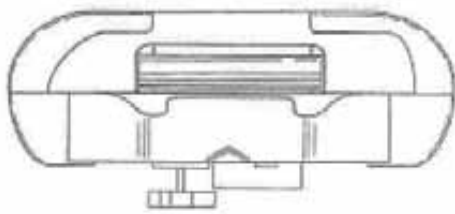

S.L 1.7

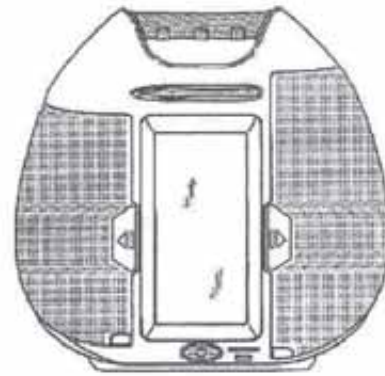

S.L 2.3

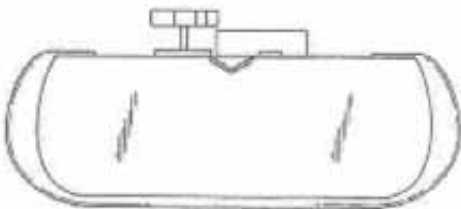

S.L 1.8

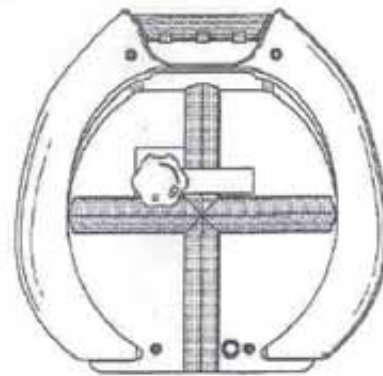

S.L 2.4

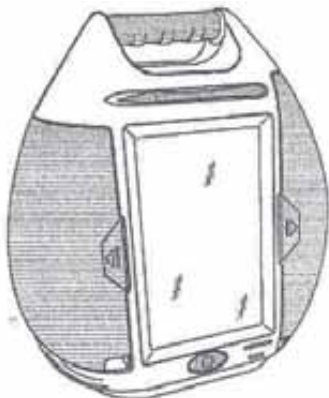

S.L 2.1

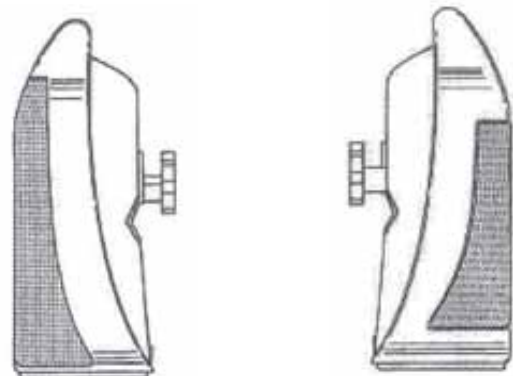

S.L 2.5

S.L 2.6



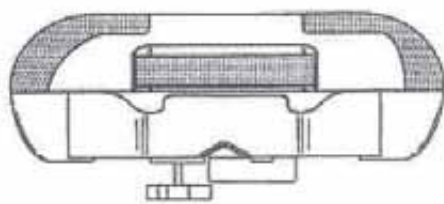

S.L 2.7

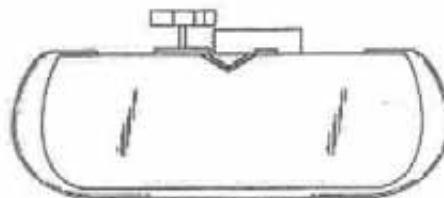

S.L 2.8



S.L 3.3



S.L 3.1



S.L 3.4



S.L 3.2



S.L 3.5

## **INDEX PREMA RASTUĆEM REGISTARSKOM BROJU INDUSTRIJSKOG DIZAJNA**

### **Registarski broj industrijskog dizajna**

**08414**

**08423**

**08426**

**08427**

**08428**

**08429**

**08430**

**08431**

**08439**

## INDEX PREMA MEĐUNARODNOJ KLASIFIKACIJI ZA INDUSTRIJSKI DIZAJN

**Međunarodna klasifikacija  
za industrijski dizajn prema  
Lokarnskom aranžmanu**

**Registarski broj  
industrijskog dizajna**

<b>LOC. (9) CI. 02-04</b>	<b>08429</b>
<b>LOC. (9) CI. 09-01</b>	<b>08430</b>
<b>LOC. (9) CI. 09-03</b>	<b>08426 08427 08428 08431</b>
<b>LOC. (9) CI. 10-07</b>	<b>08414</b>
<b>LOC. (9) CI. 24-01</b>	<b>08439</b>
<b>LOC. (9) CI. 24-04</b>	<b>08423</b>

## INDEX PREMA NOSITELJIMA INDUSTRIJSKOG DIZAJNA

<b>Nositelj industrijskog dizajna</b>	<b>Registarski broj industrijskog dizajna</b>
<b>Deutsche Extrakt Kaffee GmbH</b>	<b>08431</b>
<b>dm-drogerie markt GmbH +Co. KG</b>	<b>08423</b>
<b>ELEZOVIĆ Muhamed</b>	<b>08414</b>
<b>KCI Licensing, Inc.</b>	<b>08439</b>
<b>Lidl Stiftnug &amp; Co. KG</b>	<b>08426</b> <b>08427</b> <b>08428</b> <b>08430</b>
<b>LRC Products Limited</b>	<b>08429</b>

## PRESTANAK VAŽENJA INDUSTRIJSKOG DIZAJNA

(registarski broj industrijskog dizajna)

**BAMU00086**

(objavljeno u Glasniku)

**2/2002**

(nositelj industrijskog dizajna)

**OAZA društvo sa ograničenom odgovornošću za proizvodnju, poljoprivredu, promet i usluge** (Međunarodna klasifikacija za industrijski dizajn prema Lokamskom aranžmanu)

**LOC (7) Cl. 09-99, 03**

(naziv predmeta zaštite)

**NOSAČ BOCA**

(datum prestanka važenja industrijskog dizajna)

**2010-04-05**

**BAMU00088**

**2/2002**

**INKER, industrija keramike i porculana, d.d.**

**LOC (7) Cl. 23-02**

**SANITARNE INSTALACIJE**

**2010-05-24**

**BAMU00089**

**2/2002**

**GOLDEN METRO d.o.o.**

**LOC (7) Cl. 09-01**

**PLASTIČNA BOČICA**

**2010-05-31**

**BAMU00090**

**3-4/2002**

**JAMNICA d.d.**

**LOC (7) Cl. 09-01**

**BOCA ZA SOK**

**2010-06-22**

# ŽIGOVI TRADEMARKS

**OBJAVA ŽIGOVA**

Bibliografski podaci svrstani su prema rastućem registarskom broju žiga

Podaci su popraćeni NID kodom /Internationally agreed Numbers for the Identification of Data / (broj u zagradi), za identifikaciju podataka o žigovima a prema standardu

Prikaz redoslijeda podataka u objavljenom žigu je slijedeći:

- |   |  |
|---|--|
| (111) <b>Registarski broj žiga</b>  | (181) Datum do kojeg važi pravo na žig |
| (210) Broj prijave žiga   | (220) Datum podnošenja prijave žiga    |
| (151) Datum registracije žiga   |  |
| (300) Podaci o pravu prvenstva (država, datum podnošenja i broj prioritete prijave)       |  |
| (230) Datum izložbenog (sajamskog) prava prvenstva  |  |
| (641) Podaci o prijavi podnesenoj kod bivšeg SZP (broj prijave, datum podnošenja prijave) |  |
| (732) <b>Nosilac žiga</b>   |  |
| (740) Zastupnik   |  |
| (551) Kolektivni žig  |  |
| (591) Boje  |  |
| (554) Trodimenzionalni žig  |  |
| (539) Opis  |  |
| (540) Izgled žiga   |  |

Izgled žiga (text ili slika)  
(max 8 x 8 cm za sliku)

(531) Međ. klasifikacija figurativnih elemenata žigova prema Bečkoj klasifikaciji - sedma edicija

(511) **Međunarodna klasifikacija roba i usluga prema Ničanskoj klasifikaciji**

## STRUKTURA REGISTRARSKOG BROJA ŽIGA

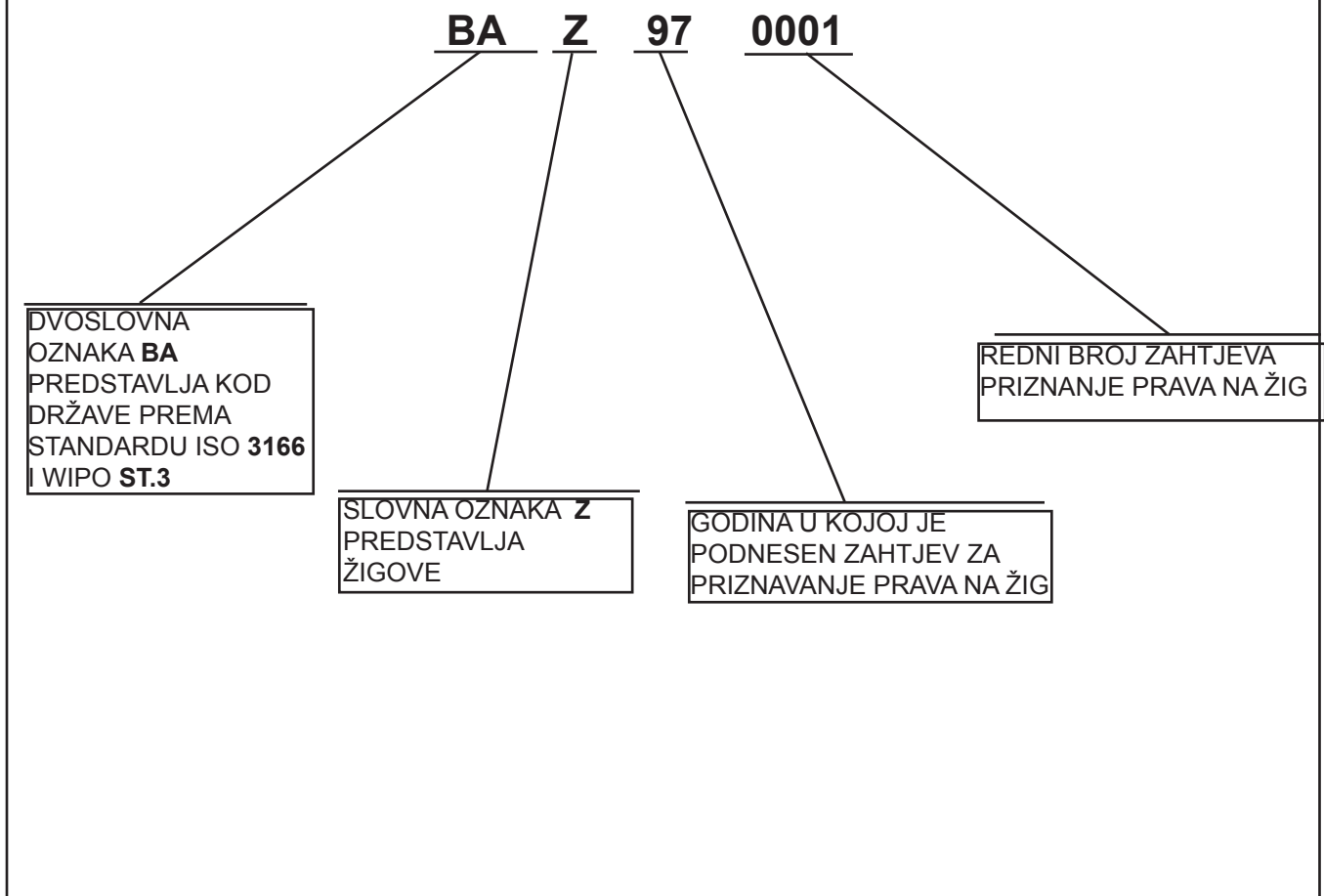



(111) **BAZ 025957** (181) 2012-05-14  
 (210) BAZ025957A (220) 2002-05-14  
 (151) 2010-04-16

(732) **BRITISH AMERICAN TOBACCO  
 (BRANDS) LIMITED**

**Globe House, 4 Temple Place,  
 London WC2R 2PG**

**GB**

(740) "ŽIVKO MIJATOVIĆ & PARTNERS" d.o.o.  
 Sarajevo

(540)



(531) 27.05;

(511)

**14**

Plemeniti metali i njihove legure i proizvodi od tih materijala ili obloženi tim metalima, koji nisu obuhvaćeni drugim klasama; draguljarski proizvodi, nakit, drago kamenje, urarski proizvodi i kronometrički instrumenti.

(111) **BAZ 047625** (181) 2014-03-11  
 (210) BAZ047625A (220) 2004-03-11  
 (151) 2010-04-09

(732) **The Coca-Cola Company**  
**One Coca-Cola Plaza, Atlanta,  
 Georgia 30313**

**US**

(740) "ŽIVKO MIJATOVIĆ & PARTNERS" d.o.o.  
 Sarajevo

(554) Trodimenzionalni žig

(540)

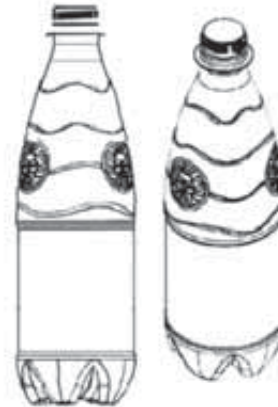

(531) 19.072; 24.05;

(511)

**32**

Pivo; mineralne i gazirane vode te ostala bezalkoholna pića; voćni napici i voćni sokovi; sirupi i ostali pripravci za pripremu napitaka.

(111) **BAZ 058572** (181) 2015-03-22  
 (210) BAZ058572A (220) 2005-03-22  
 (151) 2010-06-11

(732) **"PRIRODNI KISELJAK PRINCESS"**  
**d.o.o.**

**Oraš Planje bb, Tešanj**

**BA**

(740) „INTELBIRO“ d.o.o.

(591) zelena, žuta, bijela, crvena

(540)



(531) 01.03.; 01.15, 25.01; 25.07; 27.05; 27.07;

(511)

**32**

Mineralne vode.

(111) **BAZ 058867** (181) 2015-06-17  
 (210) BAZ058867A (220) 2005-06-17  
 (151) 2010-06-01

(732) **Pritovisa Marketing e Serviços de Consultadoria Comercial Lda.**

**Rua de Alfândega 13, Funchal,  
 Madeira**

**PT**

(740) «Linea Sušić» d.o.o.

(540)

## CAMICISSIMA

(511)

**25**

Odjeća, obuća, pokrivala za glavu.

**35**

Oglašavanje i reklamiranje; vođenje komercijalnih poslova; komercijalna administracija; uredski poslovi.

(111) **BAZ 058996** (181) 2015-07-26  
 (210) BAZ058996A (220) 2005-07-26  
 (151) 2010-04-23

(732) **„Zu&Ric” d.o.o.**

**K. Tomislava bb, 88260 Čitluk**

**BA**

(740) NEMA ZASTUPNIKA

(540)



(531) 26.01; 27.05;

(511)

**21**

Sredstva za čišćenje u kuhinji; spužve za tijelo; prenosne banjice za bebe; posude (zdjele); korpe za kućansku uporabu, ne od plemenitih metala; žlice za mješanje za kuhinjsku uporabu; prijenosne banjice za bebe; klofači za tepihe (ne strojni); krige za pivo; kante (za smeće); mikseri, neelektrični, za kućansku uporabu; daske (za peglanje); otvarači za boce; zdjele (posude); zdjele (staklene); kutije za slatkiše (ne od plemenitih metala); kutije od stakla; kutije

od metala, za odlaganje papira; kutije (za sapun); korpe za kruh (za kućanstvo); posude za kruh; daske za kruh; metle; proizvodi za čišćenje; četke; četke (za pranje suda); četke za obuću; jelenjska koža za čišćenje; izgarači (parfumirani); posude za maslac; poklopci posuda za maslac, kukice; tacne (ne od plemenitog metala); moduli za kolače; svijećnjaci (ne od plemenitog metala); kutije za kolače ne od plemenitih metala; kutije za češijeve; kazani; keramika za kućanske svrhe; noćne posude; poklopci za posude za sir; štapići; instrumenti za čišćenje; krpe za čišćenje; krpe za čišćenje podova; sušila za veš; štipaljke; impregnirane krpe sa deterdžentom za čišćenje; mješači za koktele; filteri za kavu, neelektrični; mlinovi za kavu, ručni; posude za kavu, neelektrične, ne od plemenitog metala; frižideri, prijenosni, neelektrični; češljevi; ukrasne vrećice; kutije za kućansku uporabu; moduli za kolače; moduli za kekse; posude za kekse; šerpe za kuhanje u setu; šerpe za kuhanje; proizvodi za kuhanje; hladnjaci (kutije s ledom); hladnjaci (prijenosni); uređaji za hlađenje (hrane); odvijajući; stalci za ulje i ocat, ne od plemenitog materijala; posude za paniranje, ne od plemenitog materijala; kristal, (posude od stakla); stalci za jaja; posude za voće; šalice, ne od plemenitog metala; šalice od papira ili plastike; daske za rezanje za kuhinju; frizeze, neelektrične; bidoni; poklopci za posude; posude za maslac; posude za sapun; posude ne od plemenitih metala; četke za pranje suda; posude za sapun; metalne kutije za odlaganje papira; termos posude za putovanja; čaše za piće; sušila za veš; krpe za prašinu; emajlirane čaše; figurice od porculana terakote ili stakla; posude za cvijeće; muholovke; četke za obuću; prese za voće, neelektrične za kućansku uporabu; tave; kante za smeće; rukavice za vrt; presa za češnjak; staklene zdjele; staklene boce; staklene tegle; rukavice za vrt; rukavice za poliranje; rende (za kućansku uporabu); navlake za dasku za peglanje; daske za peglanje; čajnici, neelektrični; mikser, neelektrični; stalci za noževe za stol; koža za poliranje; set za liker; mopovi; papirni tanjuri; mlinovi za papar, ručni; kašice, ne metalne; bokali ne od plemenitog metala; guma za odčepijavanje sudopera; porculanske posude; posude za cvijeće; pretis lonci, neelektrični; posuda za sol; metalni lonci; spužve za kućanstvo; spužve za pranje za kuhinju; stalci; čelična vuna za čišćenje; cjedila za kućanstvo; cjedila, ne od plemenitog materijala, četke za toalet; držači toalet papira; četkice za zube; posude za čačkalice, ne od plemenitog materijala; čačkalice; vaze, ne od plemenitog materijala.

**35**

Računovodstvo; uvoz-izvoz; prodaja za treće osobe.

(111) **BAZ 059039** (181) 2015-08-12 (540)  
 (210) BAZ059039A (220) 2005-08-12  
 (151) 2010-05-26

(732) **Kabushiki Kaisha Square Enix Holdings (also trading as Square Enix Holdings Co., Ltd.)**  
**3 - 22 - 7 Yoyogi, Shibuya-ku, Tokyo**  
**JP**

(740) "Linea Sušić" d.o.o.

(540)



## DRAGON QUEST

(511)

**09**

Kompjuterski programi za igre, uređaji za igre samo uz televizijski prijemnik, kompaktni audio diskovi, digitalni video diskovi koji sadrže muziku i/ili animirane izmišljene priče, videokasete koje sadrže muziku i/ili animirane izmišljene priče; ukrasni magneti; podloge za kompjuterske miševe; trake za mobilne telefone; prazne memorijske kartice, kutije za memorijske kartice; kutije za CD – ove; kompjuterske tastature, joysticks (palice za igru); kontrolori za video igre; wallpapers (slike za pozadinu ekrana) za kompjutere i /ili mobilne telefone koje se preuzimaju sa interneta, screensavers (zasloni ekrana) za kompjutere i/ili mobilne telefone koji se preuzimaju sa interneta; video zapisi koji sadržavaju likove iz crtanih filmova i/ili likove iz video igara koji se preuzimaju sa interneta, muzički i video zapisi koji se preuzimaju sa interneta, melodije za mobilne telefone koje se preuzimaju sa interneta; elektronske publikacije u oblasti kompjuterskih igara koja se preuzimaju sa interneta; video igre, crtani filmovi i programi za zabavu.

(111) **BAZ 059049** (181) 2015-08-17

(210) BAZ059049A (220) 2005-08-17

(151) 2010-04-19

(300) DK

2005-02-23

VA 2005 00782

(732) **Grundfos A/S**  
**Poul Due Jensen Vej, 8850**  
**Bjerringbro**  
**DK**

(740) "Linea Sušić" d.o.o.

(554) Trodimenzionalni žig

(531) 19.01; 27.05;

(511)

**07**

Crpke za opskrbu vodom, crpke za svježu i zagađenu vodu, crpke za upotrebu u industriji, crpke za loživo ulje, hidraulične crpke, kompresori za zrak, uređaji za reguliranje i kontrolu za upotrebu u svezi s crpkama i crpljenjem (pumpanjem), poput ventila, slavina, brtvila i automatski reguliranih ventila, alatnih strojeva, električnih motora (koji nisu za kopnena vozila), filtera (kao dijelova strojeva ili motora), aparata za čišćenje (kao dijelova strojeva ili motora) i strojeva za čišćenje.

(111) **BAZ 059077** (181) 2015-08-26

(210) BAZ059077A (220) 2005-08-26

(151) 2010-06-15

(732) **"STANIĆ-TRADE" d.o.o. Sarajevo**  
**Ul. Nikole Šopa br.37 Sarajevo**  
**BA**

(740) NEMA ZASTUPNIKA

(591) crvena, bijela

(540)



(531) 24.15; 27.05; 29.01;

(511)

**07**

Mašine i mašinski alati; motori i pogonske mašine, mašinske spojnice i transmisioni elementi (osim za suvozemna vozila); poljoprivredne sprave.

**09**

Aparati i instrumenti naučni, pomorski, geodetski, fotografski, kinematografski, optički, za vaganje, mjerenje, signalizaciju, kontrolu (inspekciju), spašavanje i nastavu; aparati i instrumenti za provođenje, prekid, transformaciju, akumulaciju, regulisanje i kontrolu elektriciteta; aparati za snimanje, prenos i reprodukovanje zvuka ili slike; magnetni nosioci podataka, diskovi za snimanje; automatske mašine i mahanizmi za aparate koji se pokreću novcem ili žetonom; registar kase, računске mašine, oprema za obradu podataka i kompjuteri; aparati za gašenje požara.

**11**

Aparati za osvjetljavanje, grijanje, proizvodnju pare, kuhanje, hlađenje, sušenje, ventilaciju, snabdjevanje vodom i za sanitarne svrhe.

**15**

Muzički instrumenti.

**24**

Tekstil i tekstilni proizvodi koji nisu obuhvaćeni drugim klasama; prekrivači za krevete i stolove.

**35**

Oglašavanje i reklamiranje, vođenje kimercijalnih poslova; poslovno upravljanje; kancelarijski poslovi.

(111) **BAZ 059087** (181) 2015-08-30

(210) BAZ059087A (220) 2005-08-30

(151) 2010-06-08

(732) „**NUR-EXPORT**“ **D.O.O.****Kovačuša 3 Bugojno****BA**

(740) NEMA ZASTUPNIKA

(540)

**NUR**

(531) 27.05;

(511)

**30**

Šećer; tjestenina.

**32**

Sokovi od voća i povrća.

(111) **BAZ 059088** (181) 2015-08-30

(210) BAZ059088A (220) 2005-08-30

(151) 2010-04-16

(300) JP

2005-03-08

2005-019938

(732) **DAIICHI SANKYO COMPANY, LIMITED****3-5-1, Nihonbashi Honcho, Chuo-ku, Tokyo 103-8426****JP**

(740) Dr DIANA PROTIĆ-TKALČIĆ

(540)

**DAIICHI SANKYO**

(511)

**01**

Hemijski proizvodi, ljepila (koji nisu za papirnate proizvode ili kućanstvo), preparati za regulaciju rasta biljaka, fertilizatori, ocaolina za keramiku, visoko masne kiseline, neželjni metali; nemetalni minerali; materijali za fotografsku djelatnost, papir za hemijske testove, vještački zaslađivači, brašno i škrob za industrijsku namjenu, neobrađena plastika, pulpa.

**05**

Farmaceutski, veterinarski i sanitarni proizvodi, proizvodi za uništavanje životinjskih štetočina, fungicidi, herbicidi; uljavi papir za medicinsku upotrebu, sanitarne maske, farmaceutske oblatke, gaza za zavijanje, prazne kapsule za farmaceutske potrebe, štitnici za oči, tamponi/zavoji za uši, higijenski ulošci za menstruaciju, tamponi za menstruaciju, higijenski rupčići, higijenske gaćice, hidrofilni pamuk (vata), flasteri (leukoplasti), zavoji za previjanje, kolodion, jastučići za dojenje, materijal za upotrebu u zubarstvu, medicinske narukvice, higijenske pelene kod nezadržavanja mokraće, proizvodi za uništavanje muha, proizvodi protiv moljaca, laktoza, mlijeko u prahu za bebe, sperma za vještačku oplodnju.

(111) **BAZ 059094** (181) 2015-09-01  
 (210) BAZ059094A (220) 2005-09-01  
 (151) 2010-04-02

(732) **“BARLAN B-H” d.o.o.**  
**Mostarsko raskršće bb, 71240 Hadžići**  
**BA**

(740) “ŽIVKO MIJATOVIĆ & PARTNERS” d.o.o.  
 Sarajevo

(540)

## POZITIVNA ENERGIJA PRIRODE

(511)

**32**

Mineralne i gazirane vode i druga bezalkoholna pića; voćni pića i voćni sokovi; sirupi i drugi pripravci za pravljenje pića.

(111) **BAZ 059134** (181) 2015-09-22  
 (210) BAZ059134A (220) 2005-09-22  
 (151) 2010-06-15

(732) **Karelia Tobacco Company, Inc.**  
**Athinon Street, GR 241 00, Kalamata**  
**GR**

(740) Nedim Krilić

(540)



(531) 25.01; 26.07; 27.05;

(511)

**34**

Sirov i prerađen duhan, cigarete, cigare, cigarilosi, cheroot (kratke tanke cigare); pepeljare; pribor za pušače; upaljači za pušače i dijelovi za iste; šibice.

(111) **BAZ 059136** (181) 2015-09-23  
 (210) BAZ059136A (220) 2005-09-23  
 (151) 2010-05-06

(732) **Dow AgroSciences LLC**  
**9330 Zionsville Road, Indianapolis,**  
**Indiana 46268**

**US**

(740) “Linea Sušić” d.o.o.

(540)

## LANCELOT

(511)

**05**

Pesticidi, preparati za uništavanje štetočina, fungicidi, herbicidi i insekticidi.

(111) **BAZ 059164** (181) 2015-10-06  
 (210) BAZ059164A (220) 2005-10-06  
 (151) 2010-05-10

(732) **IRMÃOS VILA NOVA, S.A.**

**Avenida das Indústrias, Lugar de**  
**Sam, 4760-725 Ribeirão, Vila Nova**  
**de Famalicão**

**PT**

(740) Dr DIANA PROTIĆ-TKALČIĆ

(540)

Salsa

(531) 27.05.;

(511)

**14**

Plemeniti metali i njihove legure i proizvodi od tih materijala ili obloženi tim materijalima, koji nisu obuhvaćeni drugim klasama; pravi i lažni nakit; drago kamenje; časovničarski proizvodi i kronometrički instrumenti.

- (111) **BAZ 059172** (181) 2015-10-07  
 (210) BAZ059172A (220) 2005-10-07  
 (151) 2010-04-06  
 (300) JP  
 2005-04-08  
 31267/2005  
 (732) **Toyotomi Co., Ltd.**  
**5-17 Momozono-cho, Mizuho-ku,**  
**Nagoya-shi, Aichi-ken**  
**JP**  
 (740) Nedim Krilić  
 (540)



(531) 26.04; 27.05;

(511)

**11**

Grijača tijela za prostore (koja ne koriste električnu struju kao izvor topline): neelektrični grijači prostora za kućnu upotrebu, neelektrični grijači prostora za industrijsku upotrebu, grijači prostora na naftu za kućnu upotrebu, grijači prostora na naftu za industrijsku upotrebu, grijači prostora na naftu pokretani ventilatorom za kućnu upotrebu, grijači prostora na naftu pokretani ventilatorom za industrijsku upotrebu, plinski grijači prostora pokretani ventilatorom za kućnu upotrebu, plinski grijači prostora pokretani ventilatorom za industrijsku upotrebu, grijači prostora na naftu s prisilnim odvodnim cijevima za kućnu upotrebu, grijači prostora na naftu s prisilnim odvodnim cijevima za industrijsku upotrebu, grijači prostora na naftu, grijači prostora na naftu za kućnu upotrebu s „pot” sistemom, grijači prostora na naftu za industrijsku upotrebu s „pot” sistemom, grijači prostora na ugljen za kućnu upotrebu, grijači prostora na ugljen za industrijsku upotrebu, stijenjevi za grijače prostora na naftu za kućnu upotrebu, stijenjevi za grijače prostora na naftu za industrijsku upotrebu, uređaji za grijanje prostora koji koriste toplu vodu kao izvor topline; bojleri, grijači vode (koji ne koriste električnu struju kao izvor topline): bojleri za vodu na naftu za kućnu upotrebu, bojleri za vodu na naftu za industrijsku upotrebu, grijači vode na naftu za kućnu upotrebu, grijači vode na naftu za industrijsku upotrebu, plinski bojleri za vodu za kućnu upotrebu, plinski bojleri za vodu za industrijsku upotrebu, plinski grijači vode za kućnu upotrebu, plinski grijači vode za industrijsku upotrebu, neelektrični grijači vode za kade za kućnu upotrebu, neelektrični grijači vode za kade za industrijsku upotrebu, grijači vode za kade na naftu za kućnu upotrebu, grijači vode za kade na naftu za industrijsku upotrebu; peći za kuhanje (koja ne koriste električnu struju kao izvor topline): peći za kuhanje za kućnu upotrebu, peći za kuhanje za industrijsku upotrebu, peći za kuhanje na naftu za kućnu upotrebu, peći za kuhanje na naftu za industrijsku upotrebu, plinske peći za kuhanje za kućnu upotrebu, plinske peći za kuhanje za industrijsku upotrebu.

- (111) **BAZ 059186** (181) 2015-10-10  
 (210) BAZ059186A (220) 2005-10-10  
 (151) 2010-04-16  
 (732) **„SAPONIA” KEMIJSKA,**  
**PREHRAMBENA I FARMACEUTSKA**  
**INDUSTRIJA, D.D.**  
**M. Gupca 2, 31000 Osijek**  
**HR**  
 (740) Dr DIANA PROTIĆ-TKALČIĆ  
 (540)

## KALODONT

(511)

**03**

Sredstva za njegu zubi.

- (111) **BAZ 059224** (181) 2015-10-24  
 (210) BAZ059224A (220) 2005-10-24  
 (151) 2010-05-28  
 (732) **Alić Damir**  
**Milerova, Arkada 2/6, 75300 Lukavac**  
**BA**  
 (740) VINKA GUTIĆ  
 (591) žuta, zelena  
 (540)



(531) 01.15; 11.03; 25.01; 26.11; 27.05; 29.01;

(511)

**03**

Deterdžent za pranje suđa.

(111) **BAZ 059233** (181) 2015-10-27  
 (210) BAZ059233A (220) 2005-10-27  
 (151) 2010-04-08

(732) **Univerzitetski teleinformatični centar-UTIC**  
**Zmaja od Bosne 8, objekat 33**  
**BA**

(740) NEMA ZASTUPNIKA  
 (591) crna, crvena, bijela  
 (540)



(531) 27.05; 29.01;

(511)

**38**

Telekomunikacije.

**41**

Obuka; stručno osposobljavanje.

**42**

Znanstvene i tehnološke usluge kao i pripadajuće usluge istraživanja i koncepcije; koncepcija i razvoj računala i računalnih programa.

(111) **BAZ 059237** (181) 2015-10-28  
 (210) BAZ059237A (220) 2005-10-28  
 (151) 2010-04-20

(732) **Georgia-Pacific S.a.r.l.**  
**25, route d'Esch, L-1470 Luxembourg**

**LU**

(740) PETOŠEVIĆ d.o.o  
 (591) crvena, nijanse plave, bijela

(540)



(531) 05.05; 27.05; 29.01;

(511)

**03**

Preparati za higijenu djece, osobito pamučni, pamučni štapići za uši, okrugli pamučni jastučići, maramice impregnirane ili neimpregnirane za kozmetičke svrhe; sapuni, sapuni u formi pjene, krema ili losiona, proizvodi za čišćenje, šamponi; celulozna vata; maramice za odstranjivanje šminke; osvježavajuće maramice natopljene kozmetičkim losionom; parfemi, kozmetički proizvodi; pamuk, okrugli pamučni jastučići za odstranjivanje šminke, impregnirane maramice za kozmetičke svrhe.

**05**

Maramice impregnirane ili neimpregnirane za higijensku ili medicinsku upotrebu; ženski higijenski proizvodi, to jest higijenski ulošci, higijenski tamponi, obložene gaćice, impregnirane maramice za upotrebu u ličnoj higijeni i gelovi za upotrebu u ličnoj higijeni; higijenske robe za inkontinenciju, to jest higijenski ubrusi, pelene i gaćice za inkontinenciju (pelene za odrasle); pamuk, pamučni jastučići, maramice impregnirane ili ne impregnirane za higijensku ili medicinsku upotrebu; celulozne vate za higijensku upotrebu.

**06**

Učvršćene metalne kutije za ručne ubruse, peškire, papirne ubruse, upijajuće ubruse, upijajući pamuk, maramice ili zastirače za ispitivanje; metalni posude za povraćanje.

**08**

Nemetalni escajg.

**10**

Presvlake za navlačenje, plahte za preglede u raznim veličinama ili u koturovima.

**16**

Papir, papirne robe koje nisu uključene u druge klase; toaletni papir, papir za zaštitu toaletnih sjedalica, papirni ubrusi za kućnu upotrebu, papirni peškiri, ručnici i ubrusi od papira, papirne maramice, papirne salvete; stolno rublje, salvete, stolnjaci i stolne prostirke od papira; papirne rolne namijenjene za pokrivanje polica, papirni podmetači i trakaste kragne od papira; podmetači od papira za čaše; papir za pečenje; papir u formi kotura i valjka; pozivnice, papir za umotavanje u koturu ili listu, papirne trake, vreće za pakovanje od papira ili od plastike, kese za smeće i kante.

**20**

Slamke za piće; modularne jedinice od metala ili ne, koje uključuju i učvršćene kutije za ručnike, rezervoari i posude za povraćanje; učvršćene kutije koje nisu od metala za ručnike, ubruse, papirne ubruse, upijajuću vatu za brisanje, maramice ili plahte za pregled; spremnici od plastike za sanitarne proizvode.

**21**

Mali prenosni pribor za domaćinstvo i kuhinjsko posuđe i spremnici koji nisu od plemenitih metala i nisu obloženi istim; suncobrani od plastike ili drveta za upotrebu kao dekoracija u posluživanju hrane tokom koktela; tanjiri, poslužavnici, posuđe, čaše, čaše za viski i šolje, sva ova roba napravljena od plastike ili kartona; pribor za koktele, to jeste plastični ili drveni štapići, štapići za ražnjiće; čačkalice; kontejneri od metala ili ne od metala za toaletni papir, za papir za zaštitu toaletne sjedalice ili za sapun; kante za otpatke; tkanine za čišćenje, gumene rukavice.

**28**

Igre, igračke; dekoracije za božićno drvce; pribor za zabave, to jeste šeširi za zabave, kape ili viziri, maske, baloni, papirne trube, papirne duvaljke koje se odvijaju i slamčice za zrnevlje.

**38**

Komunikacija preko otvorenih i ograničenih kompjuterskih mreža; distribucija komercijalnih programa na Internetu.

(111) **BAZ 059238** (181) 2015-10-28  
 (210) BAZ059238A (220) 2005-10-28  
 (151) 2010-04-19  
 (300) GB  
 2005-04-29  
 TMA 2390728

(732) **Rovcal, Inc., a Californian corporation**

**601 Rayovac Drive, 53711-2497  
 Madison, Wisconsin**

**US**

(740) "INTELBIRO" d.o.o.  
 (540)

**REMINGTON**

(511)

**08**

Uređaji za šišanje, trimming (uređivanje), uklanjanje i održavanje kose, uključujući britvice, žilete, brijače, makaze, trimere, mašine za šišanje, uređaje za depilaciju i epilaciju; pribori za manikuru i pedikir; odstranjivači dlačica na baterije za skidanje i uklanjanje vlakana i dlačica; dijelovi, oprema i pomoćni dijelovi za sve naprijed navedene robe.

**09**

Uređaji za oblikovanje i održavanje kose; uključujući uređaje za ispravljanje kose, "figaro" za uvijanje kose, električne viklere, dijelovi, oprema i pomoćni dijelovi za sve naprijed navedene robe.

**11**

Fenovi za kosu; dijelovi, oprema i pomoćni dijelovi za sve naprijed navedene robe.

**21**

Četke za uvijanje i oblikovanje kose.

(111) **BAZ 059241** (181) 2015-10-31  
 (210) BAZ059241A (220) 2005-10-31  
 (151) 2010-04-02

(732) **ATLANTIK BB D.O.O.**

**Nedeljka Čabrinovića 2, Banja Luka  
 78000**

**BA**

(740) NEMA ZASTUPNIKA  
 (540)



(531) 24.17; 27.05;  
 (511)

**16**

Papir, karton i roba načinjena od ovih materijala, koja nije uključena u druge klase; štampane stvari; knjigovezački materijali; fotografije; kancelarijski pribor; ljepila za kancelarijski pribor ili kućnu upotrebu; umjetnički materijali; četke za slikanje; pisaće mašine i kancelarijski uređaji i oprema (osim namještaja); instrukcioni i edukacioni materijali (osim uređaja); plastični materijali za pakovanja (koja nisu uključena u druge klase); štampani blokovi, a naročito: etikete i komercijalna ambalaža, omoti i kutije za flaše od papira ili kartona, omoti za konditorske proizvode, tvrdo i meko pakovanje za duvansku industriju, i ostali omoti, kutije, i pakovanja komercijalnog tipa, kutije od kartona ili papira, kalendari, rokovnici, prospekti, priručnici, brošure, katalozi, knjige, časopisi, kompjuterski papir sa perforažom, ili bez perforaže, fascikle i registratori od papira ili kartona, štampani obrasci, blokovska roba, poslovne knjige, notesi, kolegij blokovi, sveske, školski program, leci, plakati, poster.



(111) **BAZ 059263** (181) 2015-11-08  
 (210) BAZ059263A (220) 2005-11-08  
 (151) 2010-04-19

(732) **Time Warner Inc. (a Delaware Corporation)**  
**One Time Warner Center, New York, New York 10019**

**US**

(740) "ŽIVKO MIJATOVIĆ & PARTNERS" d.o.o.  
 Sarajevo

(540)

**TIME WARNER**

(511)

**09**

Audiovizualni materijali; naročito televizijski programi snimljeni na filmske trake, kasete, DVD-e; igrani filmovi, videokasete i prethodno snimljenje magnetske trake sa zabavnim sadržajima za odrasle i djecu.

**16**

Printana izdanja; naročito stripovi, fikcijske i ne-fikcijske knjige sa različitim temama, časopisi općeg interesa sa različitim temama; poster, naljepnice, kalendari; razglednice.

**38**

Usluge televizijskog emitiranja, i elektronski prijenos teksta, podataka, audio i video zapisa putem kabla, bežične komunikacijske mreže i interneta; distribucija programa i filmova za prikazivanje na televiziji.

**41**

Usluge zabave koje imaju karakteristike programa uživo, komedija, mjuzikala i dramskih programa, dokumentarnih programa, sportskih događaja i animiranih televizijskih serija; produkcija programa uživo, komedija, mjuzikala i dramskih programa, dokumentarnih programa, sportskih događaja i animiranih televizijskih serija; prikazivanje programa uživo, komedija, mjuzikala i dramskih programa, dokumentarnih programa, sportskih događaja i animiranih filmova za prikazivanje u kinima, produkcija programa uživo, komedija, mjuzikala i dramskih programa, dokumentarnih programa, sportskih događaja i animiranih filmova za prikazivanje u kinima; kazališne i kino izvedbe, animirane i uživo; distribucija programa uživo, komedija, mjuzikala i dramskih programa, dokumentarnih programa, sportskih događaja i animiranih filmova za prikazivanje u kinima; prikazivanje programa uživo, komedija, mjuzikala i dramskih programa, dokumentarnih programa, sportskih događaja i animiranih filmova za prikazivanje u kinima; pružanje informacija o zabavi putem globalne kompjuterske mreže; pružanje edukativnih informacija putem globalne kompjuterske mreže; elektronske usluge igara putem globalne kompjuterske mreže; elektronske publikacije (koje se ne mogu downloadirati); pružanje on-line publikacija;

izdavanje elektronskih knjiga i časopisa on-line; pružanje publikacija sa globalne kompjuterske mreže ili interneta koje se mogu pretraživati; publikacija i distribucija printanih medija i snimaka; usluge audio i vizualne zabave i edukacije; usluge filmskih studija; usluge televizijske zabave; usluge prezentacije predstava uživo; pružanje zabave uživo; produkcija zabave uživo; produkcija zabavnih programa u kojima sudjeluju plesači i/ili pjevači; pružanje zabave u obliku muzičkih predstava uživo.

(111) **BAZ 059267** (181) 2015-11-11  
 (210) BAZ059267A (220) 2005-11-11  
 (151) 2010-04-09

(732) **Sony Ericsson Mobile Communications AB**

**Nya vattentornet, SE-221 88 Lund SE**

(740) Nedim Krilić

(540)



(531) 19.19; 26.01; 26.15;

(511)

**09**

Telefonski aparati i instrumenti; mobilni telefoni; telefonske centrale; kućišta telefonske opreme; noseći okviri za telefonsku opremu; uređaji za prespajanje; sklopke (prekidači) i releji za telefonsku opremu; telefonske konzole i priključne ploče; audio pojačala; rezonatori; telefonske slušalice; strujna napajanja za telefonske sustave; uređaji za punjenje; računalni programi u snimljenom obliku i fiksirani u elektroničkim memorijskim krugovima; računalne memorije i magnetske jezgre; paging i interkom sustavi; elektronički alarmi za upotrebu s komunikacijskim uređajima za signaliziranje neispravnog rada, preopterećenja, kvarova ili slično; uređaji za automatsko odgovaranje na telefonske pozive, za planiranje redosljeda i usmjeravanje; radijski releji i oprema za prijenos; kompletni sustavi za koaksijalne telekomunikacijske linije; ploče za tiskane krugove; frekvencijski generatori; višestruki audio-prijenosni terminali

za upotrebu u audio-prijenosnim sustavima; mikrofoni; kompletni telekomunikacijski sustavi za strujne mreže, ceste, cjevovode i slično; elektromagnetska zvonca; električni filteri; modemi za brzi prijenos podataka i audio frekvencijska oprema, naime zavojnice u seriji, repetitori, kompanderi i prigušivači jeke, prije snimljeni računalni programi na kazetama, karticama i diskovima i ne uključujući veze za kabelaške zaštitne cijevi za prilaganje električnih žica i kablova; sustavi za bežične komunikacije i mobilne telefone, naime, oprema za mobilne stanice, osnovne stanice i mobilne preklopne centre; AC/DC izvori napajanja, DC/DC konverteri, DC/AC izvori napajanja za generatore sinusnog vala, ostali izvori napajanja i njihovi dijelovi; kontaktni utikači cilindričnih omotača; konektori za ploče tiskanih krugova; prekidači za elektroničku komunikacijsku opremu; integrirani krugovi; izbor komponenata; tranzistori; električni komunikacijski aparati i uređaji, električni krugovi za nošenje podataka za računalni program, IC kartice, magnetne trake, magnetni diskovi, optički diskovi, magneto/optički diskovi i ostali elektronički aparati/instrumenti i njihovi dijelovi/oprema, baterije, fofografski aparati i instrumenti, kinematografski aparati i instrumenti, optički aparati i instrumenti, prije snimljene audio magnetne trake, IC kartice, magnetni diskovi, optički diskovi, magneto/optički diskovi i ostali zapisi, prije snimljene video magnetne trake, IC kartice, magnetni diskovi, optički diskovi, magneto/optički diskovi i ostali prije snimljeni video diskovi i video trake, uređaji za video igre za kućnu upotrebu.

**28**

Igre i igračke.

**38**

Usluge telekomunikacija i telekomunikacija podacima; usluge savjetovanja unutar područja komunikacije podacima i telekomunikacije.

**41**

Obuka, stručno osposobljavanje, konferencije, seminari, kongresi, dopisni tečajevi, sve u svezi područja o podacima i telekomunikacijama; razonoda.

**42**

Osnovna istraživanja unutar fizike, kemije i inženjeringa; koncepcija računala i računalnih programa; tehničke analize i savjetovanja; računalno programiranje, lizing opreme za obradu podataka, usluge računalne dijagnostike, industrijskog oblikovanja, osuvremenjivanje računalnih programa,

**45**

Ustupanje licencija za intelektualno vlasništvo.

(111) **BAZ 059278** (181) 2015-11-16

(210) BAZ059278A (220) 2005-11-16

(151) 2010-04-06

(732) **Akcionarsko društvo za proizvodnju konditorskih proizvoda „Soko-Nada Štark”**

**Ul. Kumodraška br.249, 11000  
Beograd**

**RS**

(740) Dragan Mićunović

(591) crvena, bijela, smeđa, crna, oker, bež, zelena, siva

(540)



(531) 02.09; 05.07.; 08.01; 27.05; 29.01;

(511)

**30**

Napolitanke.

(111) **BAZ 059301** (181) 2015-11-16

(210) BAZ059301A (220) 2005-11-16

(151) 2010-05-04

(732) **Akcionarsko društvo za proizvodnju konditorskih proizvoda „Soko-Nada Štark”**

**Ul. Kumodraška br.249, 11000  
Beograd**

**RS**

(740) Dragan Mićunović

(540)

**PRIMA**

(511)

**30**

Slani štapići.

(111) **BAZ 059322** (181) 2015-11-22  
 (210) BAZ059322A (220) 2005-11-22  
 (151) 2010-06-21

(732) **AVON PRODUCTS, INC.**  
**1345 Avenue of the Americas, New**  
**York, NY 1015-0196**  
**US**

(740) Nedim Krilić

(540)

## AVON PRO SPORT

(511)

### 03

Preparati za bijeljenje i ostale tvari za pranje rublja; preparati za čišćenje, poliranje, odmašćivanje i struganje; sapuni; parfimerijski proizvodi, eterična ulja, kozmetički proizvodi, losioni za kosu; proizvodi za njegu zubi.

(111) **BAZ 059328** (181) 2015-11-24  
 (210) BAZ059328A (220) 2005-11-24  
 (151) 2010-04-02

(732) **GLAXO GROUP LIMITED**  
**Glaxo Wellcome House, Berkeley**  
**Avenue, Greenford, Middlesex UB6**  
**0NN**  
**GB**

(740) "ŽIVKO MIJATOVIĆ & PARTNERS" d.o.o.  
 Sarajevo

(540)

## Ne zaboravite na jezik!

(511)

### 03

Ne-medicinski toaletni preparati, paste za zube, preparati za pranje i ispiranje usta i osvježivači daha, preparati za oralnu njegu; gelovi za zube; preparati za bijeljenje, preparati za poliranje (sijanje) zuba; preparati za izbjeljivanje zuba i akceleratori; kozmetički preparati za uklanjanje mrlja i nečistoća.

### 05

Medicinski proizvodi za oralnu njegu; medicinski preparati za poliranje zuba; medicinski preparati za izbjeljivanje zuba; medicinski preparati za ispiranje usta; medicinski preparati za bijeljenje, žvakaće gume i pastille (tablete) za dentalnu higijenu.

### 10

Aparati za dentalnu i oralnu njegu; fleksibilne dentalne tacne (poslužavnici) i dentalne tacne za jednokratnu upotrebu.

### 21

Četkice za zube, čačkalice (zubni štapići), konac za zube, četke, sundjeri i spužve, držači i aplikatori za iste.

(111) **BAZ 059346** (181) 2015-12-01  
 (210) BAZ059346A (220) 2005-12-01  
 (151) 2010-04-05

(732) **KT & G CORPORATION**  
**(manufactures and merchants)**  
**100, Pyeongchon-dong, Daedeok-gu,**  
**Daejeon**

**KR**

(740) "ŽIVKO MIJATOVIĆ & PARTNERS" d.o.o.  
 Sarajevo

(540)



(531) 24.01; 25.01; 26.04; 27.05;

(511)

### 34

Duhan; cigarete; cigare; duhan za šmrkanje, hartija za cigarete; lule za pušenje; filteri za cigarete; kutije za cigarete ili tabakere (koje nisu od plemenitih materijala); vrećice i kutije za duhan; upaljači za cigarete (koji nisu od plemenitih materijala); šibice; sredstva za čišćenje lula za pušenje; pepeljare (koje nisu od plemenitih materijala) za pušače, sjekači za cigare.

(111) **BAZ 059359** (181) 2015-12-06  
 (210) BAZ059359A (220) 2005-12-06  
 (151) 2010-04-06

(732) **Google Inc.**  
**1600 Amphitheatre Parkway,**  
**Mountain View, California 94043**  
**US**

(740) "INTELBIRO" d.o.o.

(540)

## ADSENSE

(511)

**16**

Knjige; priručnici; sveske; blokovi; olovke; čestitke; samoljepljivi proizvodi za papirnice; naljepnice; samoljepljivi blokići.

**35**

Širenje oglašavanja za druge putem interneta.

**42**

Računarske usluge, naročito obezbjeđivanje vremenski ograničenog korištenja neprenosivih računarskih sučelja u svrhu kreiranja personaliziranih online informacijskih servisa; data mining i usluge analiza podataka; obezbjeđivanje pristupa privatnim zbirkama informacija; kreiranje pretraživih indeksa informacija, web stranica i drugih izvora informacija; obezbjeđivanje korištenja neprenosivih računarskih sučelja u svrhu obezbjeđivanja informacija o širokom spektru tekstova, elektronskih dokumenata, baza podataka i grafičkih i audio-vizuelnih informacija; usluge komunikacije elektronskom poštom radnih grupa preko računarskih mreža, usluge baza podataka na računarima koje su dostupne za čitanje i usluge grupa za diskusije, usluge pretraživača; savjetovanje u vezi sa gore navedenim.

(111) **BAZ 059360** (181) 2015-12-06  
 (210) BAZ059360A (220) 2005-12-06  
 (151) 2010-04-06

(732) **Google Inc.**  
**1600 Amphitheatre Parkway,**  
**Mountain View, California 94043**  
**US**

(740) "INTELBIRO" d.o.o.

(540)

## ORKUT

(511)

**25**

Odjeća, obuća, pokrivala za glavu.

**42**

Računarske usluge, naročito obezbjeđivanje vremenski ograničenog korištenja neprenosivih računarskih sučelja u svrhu kreiranja personaliziranih online informacijskih servisa; data mining i usluge analize podataka; obezbjeđivanje pristupa privatnim zbirkama informacija; kreiranje pretraživih indeksa informacija, web stranica i drugih izvora informacija; obezbjeđivanje korištenja neprenosivih računarskih sučelja u svrhu obezbjeđivanja informacija o širokom spektru tekstova, elektronskih dokumenata, baza podataka i grafičkih i audio-vizuelnih informacija; usluge komunikacije elektronskom poštom radnih grupa preko računarskih mreža, usluge baza podataka na računarima koje su dostupne za čitanje i usluge grupa za diskusije, usluge pretraživača; savjetovanje u vezi sa gore navedenim.

**45**

Usluge online socijalnog povezivanja.

(111) **BAZ 059361** (181) 2015-12-06

(210) BAZ059361A (220) 2005-12-06

(151) 2010-04-06

(732) **Google Inc.**  
**1600 Amphitheatre Parkway,**  
**Mountain View, California 94043**  
**US**

(740) "INTELBIRO" d.o.o.

(540)

## ADWORDS

(511)

**16**

Knjige; priručnici; sveske; blokovi; olovke; čestitke; samoljepljivi proizvodi za papirnice; naljepnice; samoljepljivi blokići.

**35**

Širenje oglašavanja za druge putem interneta.

**42**

Računarske usluge, naročito obezbjeđivanje vremenski ograničenog korištenja neprenosivih računarskih sučelja u svrhu kreiranja personaliziranih online informacijskih servisa; data mining i usluge analize podataka; obezbjeđivanje pristupa privatnim zbirkama informacija; kreiranje pretraživih indeksa informacija, web stranica i drugih izvora informacija; obezbjeđivanje korištenja neprenosivih računarskih sučelja u svrhu obezbjeđivanja informacija o širokom spektru tekstova, elektronskih dokumenata, baza podataka i grafičkih i audio-vizuelnih informacija; usluge komunikacije elektronskom poštom radnih grupa preko računarskih mreža, usluge grupa za diskusije, usluge pretraživača; savjetovanje u vezi sa gore navedenim.

(111) **BAZ 059362** (181) 2015-12-06  
 (210) BAZ059362A (220) 2005-12-06  
 (151) 2010-04-06

(732) **Google Inc.**  
**1600 Amphitheatre Parkway,**  
**Mountain View, California 94043**

**US**

(740) "INTELBIRO" d.o.o.

(540)

## GOOGLE

(511)

**09**

Računarski hardver; računarski softver; računarske periferije; elektronički i online priručnici; podloge za miševe.

**16**

Knjige; priručnici; sveske; blokovi; olovke; čestitke; samoljepljivi proizvodi za papirnice, naljepnice; samoljepljivi blokovi.

**25**

Odjeća, obuća, pokrivala za glavu.

**35**

Širenje oglašavanja za druge putem interneta.

**38**

Telekomunikacijske usluge, obezbjeđivanje komunikacije putem elektronske pošte i radnih grupa preko računarskih mreža; osiguravanje pristupa više korisnika privatnim zbirkama informacija putem globalnih računarskih mreža; usluge baza podataka na računarima koje su dostupne za čitanje.

**42**

Računarske usluge, naročito obezbjeđivanje vremenski ograničenog korištenja neprenosivih računarskih sučelja u svrhu kreiranja personaliziranih online informacijskih servisa; Data mining i usluge analize podataka; obezbjeđivanje pristupa privatnim zbirkama informacija; kreiranje pretraživih indeksa informacija, web stranica i drugih izvora informacija; obezbjeđivanje korištenja neprenosivih računarskih sučelja u svrhu obezbjeđivanja informacija o širokom spektru tekstova, elektronskih dokumenata, baza podataka i grafičkih i audio-vizuelnih informacija; usluge komunikacije elektronskom poštom radnih grupa preko računarskih mreža, usluge baza podataka na računarima koje su dostupne za čitanje i usluge grupa za diskusije, usluge pretraživača; savjetovanje u vezi sa gore navedenim.

(111) **BAZ 059364** (181) 2015-12-06  
 (210) BAZ059364A (220) 2005-12-06  
 (151) 2010-04-20

(732) **ALDI GmbH & Co. KG**  
**Burgstrasse 37, D-45476 Mülheim an**  
**der Ruhr**

**DE**

(740) Dr DIANA PROTIĆ-TKALČIĆ

(540)

## ALDI

(511)

**03**

Preparati za bijeljenje i ostale tvari za pranje; preparati za čišćenje, poliranje, odmašćivanje i struganje, brusni papir/ platno, sjajilo i kreme za obuću, vosak za obuću; sapuni; parfimerijski proizvodi, eterična ulja, kozmetički proizvodi, losioni za kosu, šamponi, sprej za kosu, boje za kosu; proizvodi za njegu zuba.

**04**

Industrijska ulja i masti, masti za obuću; sredstva za podmazivanje; proizvodi za upijanje, vlaženje i vezanje prašine; goriva (uključujući goriva za motore) i rasvjetne tvari, briketi, drveni ugljen; svijeće i fitilji za osvjetljavanje, svjeće za božićna drvca.

**07**

Strojevi i alatni strojevi, uključujući strojeve za domaćinstvo, kao što su mašine za čišćenje, usisivači, strojevi za pranje suđa, strojevi za pranje rublja, strojevi za sušenje, strojevi za cjeđenje, strojevi za šivanje, strojevi za štampanje, duvalice za odstranjivanje prašine i sličnih tvari, glancači cipela (električni) i kuhinjske strojeve, kao što su strojevi za pravljenje gaziranih napitaka, gazifikatori, kondezatori gasa, pumpe za pivo, strojevi za pripremanje napitaka (elektromehanički), električni otvarači za konzerve, strojevi za pripremu hrane, prese za voće (za kućnu upotrebu), električni kuhinjski strojevi, električni noževi, električni mlinovi (za kućnu upotrebu), električne makaze, i strojeve za rad u vrtu, kao što su kosilice za travu, strojevi za šišanje, kultivatori (strojevi) i uređaje i strojeve za uvezivanje knjiga za industrijsku upotrebu, strojeve na pogon kompresovanim zrakom, kompresore, generatore struje, prese, pumpe (strojevi), strojne alate, uključujući zračne četke (strojeve) za nanošenje boje, pile, strojeve za rezanje, strojeve za bušenje, ručne alatke (koje nisu ručno-pokretane alatke), pile (strojeve), strojeve za oštrenje; motori i pogonski mehanizmi (osim motora za kopnena vozila); spojke i prenosni uređaji (osim onih za kopnena vozila); poljoprivredne naprave osim onih koje se pokreću ručno; inkubatori za jaja.

**09**

Znanstveni, nautički, geodetski, fotografski, kinematografski i optički aparati i instrumenti kao i aparati i instrumenti za vaganje, mjerenje, signalizaciju, kontrolu (inspekciju), za pomoć (spašavanje) i za obuku; aparati i instrumenti za vođenje, distribuiranje, transformisanje, akumuliranje, podešavanje ili upravljanje električne energije; aparati za snimanje, prenos ili reprodukciju zvuka ili slika; magnetske podloge za snimanje, akustične ploče; automati i mehanizmi za automatske uređaje koji se pokreću uz prethodno ubacivanje kovanica; registarske blagajne, mašine za računanje, oprema za obradu podataka i kompjuteri; uređaji za gašenje požara; akumulatori, baterije, kompjuterski periferni uređaji, kompjuterski hardver, kompjuterski softver, zaštitne kacige, rukavice za zaštitu od nezgode.

**16**

Papir, karton i proizvodi od tih materijala koji nisu obuhvaćeni drugim klasama; štamparski proizvodi; proizvodi za uvezivanje knjiga; fotografije; pribor za pisanje, uključujući sprave za pisanje, kao što su pera i olovke, markeri, olovke paste, tintani štapići i pernice, držači za olovke, grafitni ulošci za olovke, tinta, gumice za brisanje, gumirane trake, podmetači, omoti, korice, karton od drvne kaše, koverta, indeksne kartice, držači ljepljivih traka, matrice za umnožavanje, blokovi (povezani listovi papira), školski pribor, transparentne folije, kartice za obavijesti, stikeri, listovi papira, papir za pisanje, blokovi za pisanje ili crtanje, papir za kopiranje, kutije za uredske potrepštine, ravnala, papirnati pribor za pisanje, spajalice za papir, teke, mape za pisanje, podmetači za pisanje; ljepila (ljepljive tvari) za papirne proizvode ili za kućanstvo; slikarski pribor; kistovi; pišalice mašine i kancelarijski pribor (osim namještaja); oprema za nastavu i obuku (osim aparata); plastični materijali za ambalažu (koji su obuhvaćeni klasom 16); štamparska slova; klišeji.

**24**

Tkanina i tekstilni proizvodi, koji su obuhvaćeni klasom 24; pokrivači za krevete i stolove; rublje za kupanje (osim odjevnih predmeta), posteljina, prekrivači za dušeke, setovi za sto (ne od papira).

**25**

Odjeća, obuća, pokrivala za glavu, pojasevi i kajševi.

**28**

Igre i igračke, gimnastički i sportski predmeti (koji su obuhvaćeni klasom 28); ukrasi za božićna drvca, uključujući svjećnjake, vještački snijeg, ukrase (osim rasvjetnih tijela i slatkiša), držače za božićna drvca.

**29**

Meso, riba, perad i divljač; mesni ekstrakti; konzervirano, sušeno i kuhano voće i povrće; hladetine (želei), džemovi, kompoti; jaja, mlijeko i mliječni proizvodi; jestiva ulja i masti; snek napravljen od krompira, supe, suhomesnati proizvodi.

**30**

Kafa, čaj, kakao, šećer, riža, tapioka, sago, nadomjesci kafe; brašno i proizvodi od žitarica, kruh, kolači, poslastice, bomboni, sladoled; med, sirup od melase; kvasac, prašak za dizanje tijesta; so, gorušica (slačica); ocat, umaci (začini); začini (mirođije); led za hlađenje; žvakaća guma, šećerni proizvodi, čokolada, tjestenina, nudle, špageti, pica.

**31**

Poljoprivredni, povrtlarski i šumski proizvodi i bobice (koji su obuhvaćeni klasom 31); žive životinje; svježe voće i povrće, orasi; sjeme, prirodne biljke i cvijeće; hrana za životinje; slad.

**32**

Pivo; mineralne i gazirane vode te ostala bezalkoholna pića, izotonička pića; voćni napici i voćni sokovi; sirupi i ostali pripravci za pripremu napitaka.

**33**

Alkoholna pića (osim piva), likeri, gorki likeri, rum, rakija, žestoka alkoholna pića, viski, vino, votka, jabukovača.

**34**

Duhan; pribor za pušače; šibice; pepeljare (ne od plemenitih metala), upaljači za pušače, filter cigarete, cigarilosi, cigare, papir za cigarete, filter za cigarete.

**35**

Oglašavanje i reklamiranje; vođenje komercijalnih poslova; komercijalna administracija; uredski poslovi; grupiranje za račun trećih lica svih vrsta raznih proizvoda (isključujući njihov prevoz) radi omogućavanja potrošaču njihovog lakšeg uočavanja i kupnje; on-line usluge grupiranja za račun trećih lica svih vrsta raznih proizvoda (isključujući njihov prevoz) radi omogućavanja potrošaču njihovog lakšeg uočavanja i kupnje; usluge vođenja poslovanja supermarketa, maloprodajnih radnji i diskontnih maloprodajnih radnji; oglašavanje i reklamiranje na Internetu, za treća lica; obezbjeđivanje informacija na Internetu, uključivo informacija o potrošačkim proizvodima, savjetodavnih informacija za potrošače i uslužnih informacija za potrošače; ugovaranje poslovnih transakcija za treća lica, uključivo i na Internetu; zapošljavanje osoblja, objavljivanje reklamnih tekstova, organizovanje konsultantskih usluga, odnosi sa javnošću.

**36**

Osiguranje; finansijski poslovi, finansijska analiza, finansijski konsalting; monetarni poslovi; upravljanje nekretninama.

**38**

Telekomunikacije, usluge mobilne telefonske komunikacije, telefonske usluge; obezbjeđivanje i rad portala na Internetu; održavanje svih vrsta podataka, informacija, zvučnih i slikovnih zapisa kojima treća lica mogu elektronski pristupiti i elektronski ih prenijeti, uključivo za svaki od njih i pristup i prenos preko Interneta.

**39**

Prevoz, prevoz kamionima; pakovanje i skladištenje proizvoda, isporuka (distribucija) proizvoda i roba, distribucija energije i električne struje; organizovanje putovanja.

**40**

Obrada materijala; usluge fotografskih laboratorija; pravljenje fotografija, uključivo i digitalnih fotografija, razvijanje filmova, pravljenje kopija fotografija; usluge obrade fotografija, uključivo uvećavanje i dorada digitalnih fotografija; usluge izrade kopije ključeva; organizovanje svih prethodno pomenutih usluga.

**41**

Obuka; stručno osposobljavanje; razonoda; sportske i kulturne djelatnosti; obezbjeđivanje razonode u obliku snimljene muzike, snimljenih slika i filmova; usluge digitalnog snimanja, fotografisanje; organizovanje svih prethodno pomenutih usluga.

**42**

Znanstvene i tehnološke usluge kao i pripadajuće usluge istraživanja i dizajna; usluge industrijskih analiza i istraživanja; dizajn i razvoj kompjutera i kompjuterskih programa; obezbjeđivanje memorijskog prostora na Internetu; usluge baza podataka, uključivo prikupljanje, memorisanje, ažuriranje, prosljeđivanje i obezbjeđivanje pristupa svim vrstama podataka za treća lica; pravljenje i održavanje web sajtova za treća lica, održavanje kompjuterskog softvera; organizovanje svih prethodno pomenutih usluga.

**43**

Usluge okrepe (hranjenje), gostioničarske usluge, kantine; privremeno primanje na stan.

(111) **BAZ 059365** (181) 2015-12-06

(210) BAZ059365A (220) 2005-12-06

(151) 2010-04-20

(732) **ALDI GmbH & Co. KG**

**Burgstrasse 37, D-45476 Mülheim an der Ruhr**

**DE**

(740) Dr DIANA PROTIC-TKALČIĆ

(591) plava, svijetlo plava, tamno narandžasta, narandžasta, žuta, bijela

(540)



(531) 26.04;27.05; 29.01;

(511)

**03**

Preparati za bijeljenje i ostale stvari za pranje; preparati za čišćenje, poliranje, odmaščivanje i struganje, brusni papir/platno, sjajilo i kreme za obuću, vosak za obuću; sapuni; parfimerijski proizvodi, eterična ulja, kozmetički proizvodi, losioni za kosu, šamponi, sprej za kosu, boje za kosu; proizvodi za njegu zuba.

**04**

Industrijska ulja i masti, masti za obuću; sredstva za podmazivanje; proizvodi za upijanje, vlaženje i vezanje prašine; goriva (uključujući goriva za motore) i rasvjetne stvari, briketi, drveni ugljen; svijeće i fitilji za osvjetljavanje, svjeće za božićna drvca.

**07**

Strojevi i alatni strojevi, uključujući strojeve za domaćinstvo, kao što su mašine za čišćenje, usisivači, strojevi za pranje suđa, strojevi za pranje rublja, strojevi za sušenje, strojevi za cjeđenje, strojevi za šivanje, strojevi za štampanje, duvalice za odstranjivanje prašine i sličnih stvari, glancači cipela (električni) i kuhinjske strojeve, kao što su strojevi za pravljenje gaziranih napitaka, gazifikatori, kondezatori gasa, pumpe za pivo, strojevi za pripremanje napitaka (elektromehanički), električni otvarači za konzerve, strojevi za pripremu hrane, prese za voće (za kućnu upotrebu), električni kuhinjski strojevi, električni noževi, električni mlinovi (za kućnu upotrebu), električne makaze, i strojeve za rad u vrtu, kao što su kosilice za travu, strojevi za šišanje, kultivatori (strojevi) i uređaje i strojeve za uvezivanje knjiga za industrijsku upotrebu, strojeve na pogon kompresovanim zrakom, kompresore, generatore struje, prese, pumpe (strojevi), strojne alate, uključujući zračne četke (strojeve) za nanošenje boje, pile, strojeve za rezanje, strojeve za bušenje, ručne alatke (koje nisu ručno-pokretane alatke), pile (strojeve), strojeve za oštrenje; motori i pogonski mehanizmi (osim motora za kopnena vozila); spojke i prenosni uređaji (osim onih za kopnena vozila); poljoprivredne naprave osim onih koje se pokreću ručno; inkubatori za jaja.

**09**

Znanstveni, nautički, geodetski, fotografski, kinematografski i optički aparati i instrumenti kao i aparati i instrumenti za vaganje, mjerenje, signalizaciju, kontrolu (inspekciju), za pomoć (spašavanje) i za obuku; aparati i instrumenti za vođenje, distribuiranje, transformisanje, akumuliranje, podešavanje ili upravljanje električne energije; aparati za snimanje, prenos ili reprodukciju zvuka ili slika; magnetske podloge za snimanje, akustične ploče; automati i mehanizmi za automatske uređaje koji se pokreću uz prethodno ubacivanje kovanica; registarske blagajne, mašine za računanje, oprema za obradu podataka i kompjuteri; uređaji za gašenje požara; akumulatori, baterije, kompjuterski periferni uređaji, kompjuterski hardver, kompjuterski softver, zaštitne kacige, rukavice za zaštitu od nezgode.

**16**

Papir, karton i proizvodi od tih materijala koji nisu obuhvaćeni drugim klasama; štamparski proizvodi; proizvodi za uvezivanje knjiga; fotografije; pribor za pisanje, uključujući sprave za pisanje, kao što su pera i olovke, markeri, olovke paste, tintani štapići i pernice, držači za olovke, grafitni ulošci za olovke, tinta, gumice za brisanje, gumirane trake, podmetači, omoti, korice, karton od drvne

kaše, koverta, indeksne kartice, držači ljepljivih traka, matrice za umnožavanje, blokovi (povezani listovi papira), školski pribor, transparentne folije, kartice za obavijesti, stikeri, listovi papira, papir za pisanje, blokovi za pisanje ili crtanje, papir za kopiranje, kutije za uredske potrepštine, ravnala, papirnati pribor za pisanje, spajalice za papir, teke, mape za pisanje, podmetači za pisanje; ljepila (ljepljive tvari) za papirnate proizvode ili za kućanstvo; slikarski pribor; kistovi; pisaće mašine i kancelarijski pribor (osim namještaja); oprema za nastavu i obuku (osim aparata); plastični materijali za ambalažu (koji su obuhvaćeni klasom 16); štamparska slova; klišeji.

**24**

Tkanina i tekstilni proizvodi, koji su obuhvaćeni klasom 24; pokrivači za krevete i stolove; rublje za kupanje (osim odjevnih predmeta), posteljina, prekrivači za dušeke, setovi za sto (ne od papira).

**25**

Odjeća, obuća, pokrivala za glavu, pojasevi i kajševi.

**28**

Igre i igračke, gimnastički i sportski predmeti (koji su obuhvaćeni klasom 28); ukrasi za božićna drvca, uključujući svjećnjake, vještački snijeg, ukrase (osim rasvjetnih tijela i slatkiša), držače za božićna drvca.

**29**

Meso, riba, perad i divljač; mesni ekstrakti; konzervirano, sušeno i kuhano voće i povrće; hladetina (želei), džemovi, kompoti; jaja, mlijeko i mliječni proizvodi; jestiva ulja i masti; snek napravljen od krompira, supe, suhomesnati proizvodi.

**30**

Kafa, čaj, kakao, šećer, riža, tapioka, sago, nadomjesci kafe; brašno i proizvodi od žitarica, kruh, kolači, poslastice, bomboni, sladoled; med, sirup od melase; kvasac, prašak za dizanje tijesta; so, gorušica (slačica); ocat, umaci (začini); začini (mirođije); led za hlađenje; žvakaća guma, šećerni proizvodi, čokolada, tjestenina, nudle, špageti, pica.

**31**

Poljoprivredni, povrtlarski i šumski proizvodi i bobice (koji su obuhvaćeni klasom 31); žive životinje; svježe voće i povrće, orasi; sjeme, prirodne biljke i cvijeće; hrana za životinje; slad.

**32**

Pivo; mineralne i gazirane vode te ostala bezalkoholna pića, izotonička pića; voćni napici i voćni sokovi; sirupi i ostali pripravci za pripremu napitaka.

**33**

Alkoholna pića (osim piva), likeri, gorki likeri, rum, rakija, žestoka alkoholna pića, viski, vino, votka, jabukovača.

**34**

Duhan; pribor za pušače; šibice; pepeljare (ne od plementih metala), upaljači za pušače, filter cigarete, cigarilosi, cigare, papir za cigarete, filter za cigarete.

**35**

Oglašavanje i reklamiranje; vođenje komercijalnih poslova; komercijalna administracija; uredski poslovi; grupiranje za račun trećih lica svih vrsta raznih proizvoda (isključujući njihov prevoz) radi omogućavanja potrošaču njihovog lakšeg uočavanja i kupnje; on-line usluge grupiranja za račun trećih lica svih vrsta raznih proizvoda (isključujući njihov prevoz) radi omogućavanja potrošaču njihovog lakšeg uočavanja i kupnje; usluge vođenja poslovanja supermarketa, maloprodajnih radnji i diskontnih maloprodajnih radnji; oglašavanje i reklamiranje na Internetu, za treća lica; obezbjeđivanje informacija na Internetu, uključivo informacija o potrošačkim proizvodima, savjetodavnih informacija za potrošače i uslužnih informacija za potrošače; ugovaranje poslovnih transakcija za treća lica, uključivo i na Internetu; zapošljavanje osoblja, objavljivanje reklamnih tekstova, organizovanje konsultantskih usluga, odnosi sa javnošću.

**36**

Osiguranje; finansijski poslovi, finansijska analiza, finansijski konsalting; monetarni poslovi; upravljanje nekretninama.

**38**

Telekomunikacije, usluge mobilne telefonske komunikacije, telefonske usluge; obezbjeđivanje i rad portala na Internetu; održavanje svih vrsta podataka, informacija, zvučnih i slikovnih zapisa kojima treća lica mogu elektronski pristupiti i elektronski ih preneti, uključivo za svaki od njih i pristup i prenos preko Interneta.

**39**

Prevoz, prevoz kamionima; pakovanje i skladištenje proizvoda, isporuka (distribucija) proizvoda i roba, distribucija energije i električne struje; organizovanje putovanja.

**40**

Obrada materijala; usluge fotografskih laboratorija; pravljenje fotografija, uključivo i digitalnih fotografija, razvijanje filmova, pravljenje kopija fotografija; usluge obrade fotografija, uključivo uvećavanje i dorada digitalnih fotografija; usluge izrade kopije ključeva; organizovanje svih prethodno pomenutih usluga.

**41**

Obuka; stručno osposobljavanje; razonoda; sportske i kulturne djelatnosti; obezbjeđivanje razonode u obliku snimljene muzike, snimljenih slika i filmova; usluge digitalnog snimanja, fotografisanje; organizovanje svih prethodno pomenutih usluga.

**42**

Znanstvene i tehnološke usluge kao i pripadajuće usluge istraživanja i dizajna; usluge industrijskih analiza i istraživanja; dizajn i razvoj kompjutera i kompjuterskih programa; obezbjeđivanje memorijskog prostora na Internetu; usluge baza podataka, uključivo prikupljanje, memorisanje, ažuriranje, prosljeđivanje i obezbjeđivanje pristupa svim vrstama podataka za treća lica; pravljenje i održavanje web sajtova za treća lica, održavanje kompjuterskog softvera; organizovanje svih prethodno pomenutih usluga.

**43**

Usluge okrepe (hranjenje), gostioničarske usluge, kantine; privremeno primanje na stan.



(111) **BAZ 059366** (181) 2015-12-06  
 (210) BAZ059366A (220) 2005-12-06  
 (151) 2010-04-02

(732) **The Coca-Cola Company**  
**One Coca Cola Plaza, Atlanta,**  
**Georgia 30313**  
**US**

(740) "ŽIVKO MIJATOVIĆ & PARTNERS" d.o.o.  
 Sarajevo

(540)

## COCA-COLA. BELIEVE

(511)

**32**

Piva; mineralne i gazirane vode i ostala bezalkoholna pića; voćna pića i voćni sokovi; sirupi i ostali preparati za pravljenje pića.

(111) **BAZ 059367** (181) 2015-12-08  
 (210) BAZ059367A (220) 2005-12-08  
 (151) 2010-04-20

(732) **Aktiebolaget Electrolux**  
**SE-105 45 Stockholm**  
**SE**

(740) „SD PETOSEVIC” d.o.o.

(540)



(531) 27.05;

(511)

**07**

Mašine za pranje rublja, sušionici rublja, mašine za sušenje rublja, valjci za rublje, mašine za peglanje, perilice suđa, mašine za miješanje hrane, procesori za hranu, rezači hrane, mašine za mljevenje hrane.

**11**

Frižideri, zamrzivači, kuhala, grilovi, pećnice, mikrovalne pećnice, klima instalacije i mašine; ventilatori, kuhinjski aspiratori, keramičke ploče (ploče šporeta), sprave za pročišćavanje vode, električna kuhala, mašine za mljevenje kafe, električni grijači vode, pročišćivači vazduha, ovlaživači vazduha, tosteri, električne prese za vafle, vitrine za hlađenje, kabineti za sušenje.

(111) **BAZ 059378** (181) 2015-12-12  
 (210) BAZ059378A (220) 2005-12-12  
 (151) 2010-04-05

(732) **J. Choo (Jersey) Limited**  
**Whiteley Chambers, Don Street, St.**  
**Helier, Jersey, JE4 9WG**  
**GB**

(740) Dragan Mićunović

(540)

## JIMMY CHOO

(511)

**03**

Sapuni, parfimerijski proizvodi, eterična ulja, kozmetički proizvodi, losioni za kosu, losioni za tijelo, losioni za stopala; proizvodi za njegu zubi; kreme za obuću, laštila za obuću, vosak za obuću; preparati za njegu noktiju; lak za nokte; laštilo za nokte; odstranjivač laka i laštila za nokte; talk puder; preparati za izlaganje suncu; preparati za tamnjenje na suncu; kamen plavučac; turpije za nokte.

**09**

Sunčane naočale, dioptrijske naočale, torbice i okviri za sunčane i dioptrijske naočale, kodirane bankovne kartice; električni aparati i instrumenti, aparati za snimanje, prijenos i reprodukciju zvuka i slika, magnetni nosači podataka, diskovi za snimanje; predhodno snimljeni CD-i, CD-ROMovi, kasete i diskovi; zaštitna obuća.

**14**

Plemeniti metali i njihove legure kao i robe od plemenitih metala ili obložene plemenitim metalima; nakit, drago kamenje; urarski i kronometarski instrumenti.

**18**

Koža i imitacije kože, proizvodi napravljeni od ovih materijala; kovčezi, putne torbe, ručne torbice, torbice, novčanici, kozmetičke torbice, kutije za vizit-kartice, neseseri, kožne futrole za ključeve, kutije za šešire, kišobrani, suncobrani, štapovi za hodanje.

**24**

Robe od komada tekstila; ručnici; kupaoničko rublje; ručnici za lice od tekstila; maramice ili tkanina od tekstila za skidanje šminke; maramice od tekstila; posteljina; prekrivači za krevet; prekrivači za madrace, jastučnice, jorgani, plahte; blagovaoničko rublje, stone salвете, nadstolnjaci, stolni podmetači, stolnjaci; putni pokrivači; prekrivači za namještaj; zavjese za tuširanje; Tkanina za cipele i čizme; tkanina za rublje.

**25**

Odjeća, obuća i pokrivala za glavu.

**35**

Maloprodajne usluge vezane za robe navedene u klasama 03, 09, 14, 18, 24 i 25, savjeti i pomoć pri izboru ovih roba.

(111) **BAZ 059396** (181) 2015-12-14  
 (210) BAZ059396A (220) 2005-12-14  
 (151) 2010-04-06

(732) **Millennium Pharmaceuticals, Inc.**  
**40 Landsdowne Street, Cambridge,**  
**Massachusetts**  
**US**

(740) Dr DIANA PROTIC-TKALČIĆ  
 (540)

## VELCADE

(511)

### 05

Farmaceutski proizvodi, uključujući inhibitore proteasoma, i farmaceutski proizvodi za liječenje mieloma, leukemije i raka; farmaceutski proizvodi za upotrebu u hemoterapiji.

(111) **BAZ 059429** (181) 2015-12-21  
 (210) BAZ059429A (220) 2005-12-21  
 (151) 2010-04-22

(732) **Xerox Corporation**  
**800 Long Ridge Road, Stamford,**  
**Connecticut 06904**

### US

(740) "SD PETOSEVIC" d.o.o.  
 (540)

## XEROX

(511)

### 02

Toneri, suhe tinte i tinte za štampače.

### 09

Električni uređaji i oprema. kopir uređaji, digitalni kopir uređaji u boji, prijenosni kopir uređaji; uređaji za fotokopiranje; štampači; skeneri; reprografski uređaji; optički aparati i instrumenti kao i aparati i instrumenti za vaganje, mjerenje, signalizaciju, kontrolu (inspekciju); aparati za snimanje, prijenos, reprodukciju zvuka ili slika; uređaji za prijenos i prijem faksova; multifunkcionalni uređaji koji služe kao printeri, kopiri i skeneri; multifunkcionalni uređaji koji služe kao kopiri, faks uređaji, skeneri i/ili printeri; računarski kontrolirani uređaji za snabdijevanje papirom; računarski uređaji uključujući i uređaje za računanje i brojanje; uređaji za obradu teksta i podataka, ploteri, prethodno nasnimljeni materijali, a sve za korištenje s računarima; računarski hardver, računarske periferne jedinice i računarski softver, disk memorije, magnetne žice, diskovi i trake za korištenje s računarskim uređajima; poluprovodničke memorije; uređaji za vizuelno prikazivanje; uređaji i oprema, sve za pohranu,

pristup ili prikaz podataka; modemi; telekomunikacijski aparati i oprema; tipkovnice za korištenje s računarima i opremom za ispis; računarski programi; nasnimljeni računarski programi za kontroliranje pisača; računarski programi za obradu slika, upravljanje dokumentima, upravljanje pisačima, za mrežni prijenos i upravljanje, za kreiranje dokumenata, za upravljanje bazama podataka kao i za obradu dokumenata i slika; procesori riječi i podataka, elektromagnetni uređaji koji sadrže ili na sebi nose podatke ili informacije; dijelovi i oprema za sve gore navedene robe.

### 16

Papir, kopir papir, kartonski artikli, karton, tiskani materijali, novine, periodične publikacije, instruktivni i obrazovni materijali, uredska oprema; papirne trake koje služe za snimanje podataka; kartice i obrasci za indeksiranje i evidentiranje, tintni štapići; štamparska slova i kliše (stereotipi), litografi, litografske ploče, knjige, fotografije, uredski materijali, ljepljive tvari, slikarski pribor; kistovi, trake za ispis, etikete, setovi matrica za umnožavanje, tintni jastučići, držači za dokumente, ladice za dokumente, postolja za dokumente, strojevi za adresiranje i kreiranje spiskova kao i dijelovi za iste, ladice za indeksiranje, indikatorske tablice za sustave indeksiranja, strojevi za adresiranje; uređaji za umetanje obrazaca, strojevi za ispis obrazaca, trake za pisače strojeve, uređaji za numeraciju, indeks kartice, indeks trakice, držači za indeksne kartice i indeksne trakice: ormarići i kutije za pohranu, sve za uredsku upotrebu; tinte i olovke koje provode struju, a koje su uredski materijal; valjci koji se koriste za prijenos dokumenata za kopiranje u i iz kopir uređaja; litografski uređaji, strojevi za datiranje i numeriranje, duplikatori i ploče za iste, strojevi za savijanje papira, strojevi za savijanje i ulaganje papira, sve za uredsku upotrebu.

### 35

Lizing, najam i iznajmljivanje uredskih strojeva, poslovnih strojeva i uređaja; reprodukcija dokumenata; usluge fotokopiranja; konzultantske i savjetodavne usluge vezane za uredske strojeve i uredsku opremu; nuđenje i izlaganje robe, ili uzoraka robe, u svrhu prodaje, a za račun drugih lica putem Interneta, telefona, televizije ili putem poštanskih porudžbina ili porudžbina mrežnim putem, a sve u svrhu omogućavanja potrošačima da vide, odaberu i kupe navedene robe, a koje uključuju električne i elektronske uređaje, strojeve na električni pogon, uredske i poslovne strojeve, kopire, pisače, skenerne, strojeve za slanje i prijem faksimila, plotere, modeme, računare, računarski softver, računarske programe, papir, karte, providne folije, providne filmove, tinte, tintne štapiće, tinte za printere, tonere, toner kasete i telefone, a uključujući i dijelove, opremu, potrošne materijale i dodatke za navedene robe; prikupljanje različitih roba u ime trećih lica, omogućavajući potrošačima da s lakoćom razgledaju i kupe navedene robe iz maloprodajnog objekta ili poslovnog stroja ili maloprodajnog objekta ili prodajnih objekata za poslovne potrepe; prikupljanje, u korist trećih lica, širokog asortimana slikovnih prikaza roba, radi omogućavanja potrošačima da s lakoćom razgledaju te robe i kupe ih s Internet stranice; maloprodajne usluge; maloprodajne usluge koje se pružaju elektroničkim putem, putem televizije, telefona ili putem računara; usluge mrežne kupovine; usluge maloprodaje; pružanje informacija potrošačima, savjetodavne i usluge pomoći vezane za izbor roba; usluge poštanskog naručivanja; prodaja roba putem poštanskih narudžbi; kataloška prodaja; prodaja roba putem mrežnih aukcija; mrežna prodaja roba; izbor roba u svrhu izlaganja i prodaje; izlaganje roba u svrhu

njihova izbora od strane potrošača; pružanje informacija o proizvodima potrošačima a u vezi s izborom roba na globalnoj računarskoj mreži; priprema roba za njihovu kupovinu od strane potrošača; usluge poslovnog informiranja; kompiliranje reklama u svrhu njihova korištenja na web stranicama na Internetu; prikupljanje različitih roba u ime trećih lica, omogućavajući potrošačima da s lakoćom razgledaju i kupe navedene robe (ne uključujući transport); kompiliranje, pohrana i pristup podacima i informacijama; održavanje, indeksiranje i elektronska distribucija promotivnih informacija, informacija o kupovini i informacija za potrošače; informacije o kupovini koje se pružaju mrežno iz baza podataka ili sa Interneta; pružanje informacija o robama koje se mogu kupiti; oglašavanje; poslovno upravljanje; poslovna administracija; usluge biroa za kopiranje; usluge kopiranja; usluge kreiranja dokumenata; usluge upravljanja dokumentima i slikama; sređivanje poslovnih uvodnika u vezi s planiranjem i formatom koncepcije dokumenata; pružanje informacija u vezi s iznajmljivanjem uredskih i poslovnih strojeva i cijenama poslovne opreme i potrepštinama za njih; pružanje ili prikaz informacija u poslovne svrhe iz na računaru pohranjene banke podataka; konzultantske usluge vezane za sve gore navedeno.

**37**

Instalacija, održavanje i popravak uredskih strojeva i uređaja; instalacija, održavanje i popravak uređaja za kopiranje, plotera, pisaćih mašina, tekstualnih procesora, modema, računara, disk jedinica, pisača, računarskih programa, uređaja za slanje i prijem faksova, kalkulatora i uređaja za upravljanje dokumentima.

**40**

Usluge ispisa.

**42**

Konzultantske i savjetodavne usluge; sve vezano za računare, računarske sustave, računarske programe i koncepciju poslovnih računarskih programa; računarsko programiranje; lizing, iznajmljivanje i najam računara, računarskih sustava i računarskih programa; računarske usluge.

(111) **BAZ 059519** (181) 2015-12-27

(210) BAZ059519A (220) 2005-12-27

(151) 2010-04-26

(732) **R.A.K. Ceramics (P.S.C.)**

**Al Jazeira Al Hamra Main Road, Ras  
Al Khaimah**

**AE**

(740) Dragan Mićunović

(540)

**RAK PORCELAIN**

(511)

**21**

Kuhinjski predmeti i predmeti za domaćinstvo napravljeni od porcelana, porcelana od koštane prašine i stakla; servisi za ručavanje napravljeni od porcelana, porcelana od koštane prašine i stakla; boce.

(111) **BAZ 059521** (181) 2015-12-29

(210) BAZ059521A (220) 2005-12-29

(151) 2010-04-07

(300) HR

2005-10-18

Z20051579A

(732) **BADEL 1862 d.d. vina, alkoholna i bezalkoholna pića**

**Vlaška 116, 10000 Zagreb**

**HR**

(740) „ŽIVKO MIJATOVIĆ & PARTNERS“ d.o.o.  
Sarajevo

(591) zelena, crna, crvena

(540)



(531) 05.03; 05.11; 27.05; 29.01;

(511)

**33**

Gorki biljni liker - Pelinkovac.

(111) **BAZ 059522** (181) 2015-12-29

(210) BAZ059522A (220) 2005-12-29

(151) 2010-04-07

(300) HR

2005-10-18

Z20051581A

(732) **BADEL 1862 d.d. vina, alkoholna i bezalkoholna pića**

**Vlaška 116, 10000 Zagreb**

**HR**

(740) „ŽIVKO MIJATOVIĆ & PARTNERS“ d.o.o.  
Sarajevo

(591) smeđa, crna

(540)



(531) 05.03; 05.05; 05.11; 27.05; 29.01;

(511)

**33**

Gorki biljni liker.

(111) **BAZ 059525** (181) 2015-12-29

(210) BAZ059525A (220) 2005-12-29

(151) 2010-05-31

(732) **BAUSCH & LOMB INCORPORATED**

**One Bausch & Lomb Place,  
Rochester, New York 14604**

**US**

(740) "ŽIVKO MIJATOVIĆ & PARTNERS" d.o.o.  
Sarajevo

(540)

**ALREX**

(511)

**05**

Farmaceutski preparati i supstance.

(111) **BAZ 0610000** (181) 2016-05-17

(210) BAZ0610000A (220) 2006-05-17

(151) 2010-04-09

(732) **COMPAGNIE GERVAIS DANONE (a  
French company)**

**17 boulevard Haussmann, 75009 Paris**

**FR**

(740) Rizah Pašalić i Inja Pašalić

(591) tamno plava, svijetlo plava, crvena

(540)

**NutriDay**

(531) 02.01; 27.05; 29.01;

(511)

**29**

Dinstano voće, džemovi, voćni pirei, žele, mlijeko, mlijeko u prahu; želirano, aromatizirano i tučeno mlijeko; mliječni proizvodi, naročito mliječni deserti, jogurt, napici od jogurta, musovi, kremovi, desertni kremovi, svježa slatka pavlaka, puter, namazi od sira, sirevi, zreli sirevi, zreli buđavi sirovi, nezreli svježi sirevi i sirevi u slanoj vodi, bijeli sirevi, svježi sirevi koji se prodaju u obliku tečnosti ili paste; obični ili aromatizirani napici koji se sastoje uglavnom od mlijeka ili mliječnih proizvoda, mliječni napici uglavnom na bazi mlijeka, mliječni napici koji sadrže voće; fermentovani obični ili aromatizirani mliječni proizvodi; jestiva ulja, maslinovo ulje, jestive masti.

(111) **BAZ 0610003** (181) 2016-05-18

(210) BAZ0610003A (220) 2006-05-18

(151) 2010-04-20

(732) **AIDA KORMAN**

**Salke Nezečića 11, 71000 Sarajevo  
BA**

(740) NEMA ZASTUPNIKA

(540)

**AIDAKORMAN**

(531) 27.05;

(511)

**14**

Plemeniti metali i njihove legure i proizvodi od tih metala ili obloženi tim metalima, koji nisu obuhvaćeni drugim razredima; pravi i lažni nakit, drago kamenje; urauski proizvodi i kronometrički instrumenti.

**18**

Koža, imitacija kože, proizvodi od tih materijala koji nisu obuhvaćeni drugim razredima; životinjske kože; kovčezi i torbe; kišobrani, suncobrani i štapovi za hodanje; bičevi i sedlarsko remenarski proizvodi.

**25**

Odjeća, obuća, pokrivala za glavu.

(111) **BAZ 0610004** (181) 2016-05-19  
 (210) BAZ0610004A (220) 2006-05-19  
 (151) 2010-04-19

(732) **Aktiebolaget Electrolux**  
**SE-105 45 Stockholm**  
**SE**

(740) Dragan Mićunović

(540)

## IRON AID

(511)

**07**

Mašine za pranje posuđa i dijelovi za mašine za pranje posuđa naročito korpe; mašine za pranje rublja, mašine za sušenje, sušionici rublja, valjci za rublje, mašine za peglanje, mašine za miješanje hrane, procesori za hranu, rezači hrane, mašine za mljevenje hrane; dijelovi i dodaci za sve gore navedene robe.

**11**

Frižideri, zamrzivači, kuhala, grilovi, pećnice, mikrovalne pećnice, klima instalacije i uređaji, ventilatori, kuhinjske nape, keramičke ploče za štednjake, mašine za pročišćavanje vode, električna kuhala, električne mašine za mljevenje kafe, pročišćivači zraka, ovlaživači zraka, tosteri, električne prese za vafle; mašine i uređaji za sušenje, kabineti za sušenje, sušilice za rublje; dijelovi i dodaci za sve gore spomenute robe.

(111) **BAZ 0610005** (181) 2016-05-22  
 (210) BAZ0610005A (220) 2006-05-22  
 (151) 2010-04-08

(732) **Abbott Laboratories**  
**Abbott Park, Illinois 60064-6008**  
**US**

(740) Nedim Krilić

(540)

## ALUVIA

(511)

**05**

Farmaceutski proizvodi; antivirusni preparati.

(111) **BAZ 0610008** (181) 2016-05-22  
 (210) BAZ0610008A (220) 2006-05-22  
 (151) 2010-04-06

(732) **Genzyme Corporation**  
**500 Kendall Street, Cambridge,**  
**Massachusetts 02142**  
**US**

(740) Dr DIANA PROTIĆ-TKALČIĆ

(540)

## HECTOROL

(511)

**05**

Farmaceutski proizvodi, uključujući aktivni vitamin D2 farmaceutski preparat koji sadrži 1-alfa-hidroksivitamin D2 za upotrebu u liječenju sekundarnog hiperparatiroidizma i hiperproliferativnih bolesti.

(111) **BAZ 0610009** (181) 2016-05-22  
 (210) BAZ0610009A (220) 2006-05-22  
 (151) 2010-05-10

(732) **Hansen Beverage Company**  
**1010 Railroad Street, Corona,**  
**California 92882**

**US**

(740) Dr DIANA PROTIĆ-TKALČIĆ

(540)



(531) 19.19; 26.13; 27.05

(511)

**05**

Hranjivi dodaci koji pripadaju klasi 05.

**32**

Pića i napici.

(111) **BAZ 0610010** (181) 2016-05-22

(210) BAZ0610010A (220) 2006-05-22

(151) 2010-04-16

(732) **Forest Tosara Limited**  
**Unit 146, Baldoyle Industrial Estate,**  
**Grange Road, Dublin 13**

**IE**

(740) Dr DIANA PROTIĆ-TKALČIĆ

(540)

## SUDOCREM

(511)

**03**

Nemedicinski preparati za kožu; nemedicinski toaletni preparati; ne uključujući anti-perspirantne preparate.

**05**

Farmaceutski i veterinarski preparati i supstance; medicinska krema za ljudsku i veterinarsku upotrebu; medicinski proizvodi za njegu kože.

(111) **BAZ 0610012** (181) 2016-05-22

(210) BAZ0610012A (220) 2006-05-22

(151) 2010-04-28

(732) **DEVELOPMENT CENTER FOR**  
**TEACHING CHINESE AS A FOREIGN**  
**LANGUAGE OF THE MINISTRY OF**  
**EDUCATION P.R.C.**

**17th Floor, Fangyuan Mansion B56**  
**Zhongguancun South St., Beijing**  
**100044**

**CN**

(740) DAMIR TKALČIĆ

(540)



(531) 01.05; 03.07; 26.01; 27.05; 28.03;

(511)

**41**

obrazovno ispitivanje, usluge akademskog obrazovanja, podučavanje, školovanje, obrazovne usluge, usluge poučavanja, obrazovne informacije, priprema i vođenje savjetovanja, organizacija izlaganja u kulturne ili obrazovne svrhe, objava knjiga, objava elektroničkih knjiga i novina na internetu (on-line), objava video vrpce, proizvodnja radio i televizijskog programa.

(111) **BAZ 0610013** (181) 2016-05-22

(210) BAZ0610013A (220) 2006-05-22

(151) 2010-04-28

(732) **DEVELOPMENT CENTER FOR**  
**TEACHING CHINESE AS A FOREIGN**  
**LANGUAGE OF THE MINISTRY OF**  
**EDUCATION P.R.C.**

**17th Floor, Fangyuan Mansion B56**  
**Zhongguancun South St., Beijing**  
**100044**

**CN**

(740) DAMIR TKALČIĆ

(540)

孔子课堂 Confucius Classroom

(531) 27.05; 28.03;

(511)

**41**

obrazovno ispitivanje, usluge akademskog obrazovanja, podučavanje, školovanje, obrazovne usluge, usluge poučavanja, obrazovne informacije, priprema i vođenje savjetovanja, organizacija izlaganja u kulturne ili obrazovne svrhe, objava knjiga, objava elektroničkih knjiga i novina na internetu (on-line), objava video vrpce, proizvodnja radio i televizijskog programa.

(111) **BAZ 0610014** (181) 2016-05-23  
 (210) BAZ0610014A (220) 2006-05-23  
 (151) 2010-04-07  
 (300) DE  
 2005-12-01  
 30572045  
 (732) **MEDA AB**  
**Box 906, SE-170 09 Solna**  
**SE**  
 (740) Dragan Mićunović  
 (591) crvena  
 (540)



(531) 27.05; 29.01;  
 (511)

**05**

Farmaceutski i veterinarski preparati; sanitarni preparati za medicinske svrhe; dijetetske supstance prilagođene za upotrebu u medicini, hrana za bebe; flasteri, materijali za zavijanje; materijali za plombiranje zuba, zubarski vosak.

**42**

Naučne i tehnološke usluge i istraživanja i planiranja koje se odnose na njih; industrijske analize i usluge istraživanja.

**44**

Medicinske usluge; veterinarske usluge; higijenska zaštita i njega ljepote za ljude ili životinje.

(111) **BAZ 0610015** (181) 2016-05-23  
 (210) BAZ0610015A (220) 2006-05-23  
 (151) 2010-04-07  
 (300) DE  
 2005-12-01  
 30572043

(732) **MEDA AB**  
**Box 906, SE-170 09 Solna**  
**SE**

(740) Dragan Mićunović

(540)

## MEDA PHARMA

(511)

**05**

Farmaceutski i veterinarski preparati; sanitarni preparati za medicinske svrhe; dijetetske supstance prilagođene za upotrebu u medicini, hrana za bebe; flasteri, materijali za zavijanje; materijali za plombiranje zuba, zubarski vosak.

**42**

Naučne i tehnološke usluge i istraživanja i planiranja koje se odnose na njih; industrijske analize i usluge istraživanja.

**44**

Medicinske usluge; veterinarske usluge; higijenska zaštita i njega ljepote za ljude ili životinje.

(111) **BAZ 0610016** (181) 2016-05-23  
 (210) BAZ0610016A (220) 2006-05-23  
 (151) 2010-05-10

(732) **Dansko, Inc.**

**8 Federal Road, West Grove,  
 Pennsylvania 19390**

**US**

(740) PETOŠEVIĆ d.o.o

(540)

## SKANDO

(511)

**14**

Nakit, satovi.

**18**

Ručne torbe, kožna roba, roba od imitacije kože, prtljag.

**25**

Obuća, čarape, sastavni dijelovi obuće, odjeće i pribora, pribor za kosu.

**35**

Usluge maloprodajnih prodavnica obuće.

(111) **BAZ 0610017** (181) 2016-05-23  
 (210) BAZ0610017A (220) 2006-05-23  
 (151) 2010-04-05

(732) **Kia Motors Corporation**  
**231 Yangjae-dong, Seocho-gu,**  
**Seoul 137-938**

**KR**

(740) "Linea Sušić" d.o.o.

(591) crvena, crna

(540)



(531) 26.01; 27.05; 29.01;

(511)

**12**

Putnička vozila, kamioni, autobusi, minibusovi, kombiji,  
 mini-kombiji, omnibusi, vozila sa pogonom na četiri točka.

(111) **BAZ 0610020** (181) 2016-05-24  
 (210) BAZ0610020A (220) 2006-05-24  
 (151) 2010-04-16

(300) US  
 2006-02-01  
 76/654384

(732) **The Scott Fetzer Company**  
**(Delaware Corporation)**  
**2880 Clemens Road, Westlake,**  
**Ohio 44145**

**US**

(740) Dr DIANA PROTIĆ-TKALČIĆ

(540)



(531) 27.05;

(511)

**07**

Usisivači prašine i njihova pripadajuća oprema.

(111) **BAZ 0610021** (181) 2016-05-24  
 (210) BAZ0610021A (220) 2006-05-24  
 (151) 2010-04-16

(300) US  
 2005-12-15  
 76/651946

(732) **The Scott Fetzer Company**  
**(Delaware Corporation)**  
**2880 Clemens Road, Westlake,**  
**Ohio 44145**

**US**

(740) Dr DIANA PROTIĆ-TKALČIĆ

(540)

**AVALIR**

(511)

**07**

Usisivači prašine i njihova pripadajuća oprema.

(111) **BAZ 0610022** (181) 2016-05-24  
 (210) BAZ0610022A (220) 2006-05-24  
 (151) 2010-04-16

(732) **CORPORACION HABANOS, S.A.**  
**Avenida 3ra. No. 2006 entre 20 y 22,**  
**Miramar, Playa, Ciudad de La**  
**Habana**

**CU**

(740) Dr DIANA PROTIĆ-TKALČIĆ

(591) smeđa, žuta

(540)



(531) 26.04; 27.05; 29.01;

(511)

**35**

Usluge maloprodajnih radnji za prodaju duhana i pribora za pušače.



(111) **BAZ 0610026** (181) 2016-05-26  
 (210) BAZ0610026A (220) 2006-05-26  
 (151) 2010-04-05

(732) **House of Prince A/S**  
**Tobaksvejen 4, DK-2860 Soborg**  
**DK**

(740) "ŽIVKO MIJATOVIĆ & PARTNERS" d.o.o.  
 Sarajevo

(540)



(531) 01.15; 24.09; 25.01; 26.04; 26.11; 27.05;

(511)

**34**

Duhan, cigarete, pribor za pušače, šibice.

(111) **BAZ 0610027** (181) 2016-05-26  
 (210) BAZ0610027A (220) 2006-05-26  
 (151) 2010-04-23

(732) **Reckitt Benckiser N.V.**  
**Siriusdreef 14, 2132 WT, Hoofddorp**  
**NL**

(740) Nedim Krilić

(540)

## MINITABLETINOS

(511)

**03**

Preparati za bijeljenje i druge supstance za pranje i pranje posuđa; preparati za pranje u uređajima za suho čišćenje; sredstva za čišćenje, osvježavanje i dezodoriranje uređaja za pranje posuđa; preparati za poliranje koji se koristi u kuhinji i za staklo i proizvode od stakla; preparati za čišćenje, poliranje, odmaščivanje i struganje; sredstva za čišćenje prostirki; sapuni; preparati za otklanjanje kalcijevog kamenca i rđe za potrebe u domaćinstvu; fabrički omekšivači; sve naprijed spomenute robe sa ili bez dezinficirajuće komponente.

(111) **BAZ 0610028** (181) 2016-05-26  
 (210) BAZ0610028A (220) 2006-05-26  
 (151) 2010-05-04

(732) **Maximuscle Ltd.**  
**40 Caxton Way, Watford Business**  
**Park, Watford, Herts WD1 8QZ**

**GB**

(740) Nedim Krilić

(540)

## MAXIMUSCLE

(511)

**05**

Vitaminski pripravci, mineralni dodaci prehrani i bjelančevinasti pripravci; bjelančevinasti preparati i tvari; hranjivi dodaci za medicinske potrebe, uključujući i hranu i hranjive dodatke za sportaše i sportske rekreativce, svi navedeni proizvodi za medicinske potrebe.

**25**

Odjeća, a posebno: rukavice, jakne, hlače, puloveri, majice; obuća; pokrivala za glavu.

**30**

Dijetni proizvodi za mršavljenje; hrana i hranjivi sastojci obogaćeni vitaminima, bjelančevinama i mineralima; prehrambeni hranjivi proizvodi i dodaci, svi proizvodi isključivo za nemedicinske potrebe.

**32**

Bezalkoholni napici; voćni napici i voćni sokovi; voćni napici s dodatkom bjelančevina, te navedeni napici s ograničenim i smanjenim brojem kalorija.

(111) **BAZ 0610029** (181) 2016-05-29  
 (210) BAZ0610029A (220) 2006-05-29  
 (151) 2010-04-02

(732) **Natural ASA**  
**Strandveien 15, N-1325**  
**NO**

(740) "ŽIVKO MIJATOVIĆ & PARTNERS" d.o.o.  
 Sarajevo

(540)

## TONALIN

(511)

**01**

Kemijski proizvodi za industriju, znanost, fotografsku djelatnost, ratarstvo, povrtlarstvo i šumarstvo; sirova umjetna smola, sirova plastika; gnojivo za zemlju; mješavine za gašenje požara; preparati za kaljenje, zavarivanje i lemljenje metala; kemijski proizvodi za konzerviranje hrane; sredstva za štavljenje kože; ljepila (ljepljive tvari) namjenjene za industriju.

**29**

Dijetetski dodaci ili dodaci prehrani za ne-medicinsku upotrebu, poželjno dijetetski dodaci ili dodaci prehrani za ne-medicinsku upotrebu koji sadrže masne kiseline ili derivate masne kiseline poželjno one koje sadrže konjugiranu linoleunsku kiselinu

(111) **BAZ 0610030** (181) 2016-05-29

(210) BAZ0610030A (220) 2006-05-29

(151) 2010-04-02

(732) **Natural ASA**

**Strandveien 15, N-1325**

**NO**

(740) "ŽIVKO MIJATOVIĆ & PARTNERS" d.o.o.  
Sarajevo

(591) zelena, žuta, bijela

(540)



(531) 27.05; 29.01;

(511)

**01**

Kemijski proizvodi za industriju, znanost, fotografsku djelatnost, ratarstvo, povrtlarstvo i šumarstvo; sirova umjetna smola, sirova plastika; gnojivo za zemlju; mješavine za gašenje požara; preparati za kaljenje, zavarivanje i lemljenje metala; kemijski proizvodi za konzerviranje hrane; sredstva za štavljenje kože; ljepila (ljepljive tvari) namjenjene za industriju.

**29**

Dijetetski dodaci ili dodaci prehrani za ne-medicinsku upotrebu, poželjno dijetetski dodaci ili dodaci prehrani za ne-medicinsku upotrebu koji sadrže masne kiseline ili derivate masne kiseline poželjno one koje sadrže konjugiranu linoleunsku kiselinu

(111) **BAZ 0610032** (181) 2016-05-30

(210) BAZ0610032A (220) 2006-05-30

(151) 2010-04-15

(300) HR

2006-02-17

Z20060274A

(732) **Gastro Grupa d.o.o.**

**Ulica grada Vukovara 271/VI, 10000  
Zagreb**

**HR**

(740) "INTELBIRO" d.o.o.

(591) svijetlo plava, tamno plava, crvena, žuta, bijela

(540)



(531) 11.03; 24.09; 26.04; 27.05; 27.07; 29.01;

(511)

**29**

Mlijeko, mliječni proizvodi, mliječni napici u kojima mlijeko prevladava.

**30**

Kava, bijela kava, biljni pripravci kao nadomjesci kave, kavene arome, nadomjesci za kavu, pića od kave, nepržena kava.

**35**

Oglašavanje i reklamiranje, vođenje komercijalnih poslova, komercijalna administracija, uredski poslovi.

---

---

(111) **BAZ 0610033** (181) 2016-05-30

(210) BAZ0610033A (220) 2006-05-30

(151) 2010-04-15

(732) **Gustav Magenwirth GmbH & Co. KG**  
**Stuttgarter Str. 48, 72574 Urach**

**DE**

(740) «Linea Sušić» d.o.o.

(540)

## MAGURA

(511)

**07**

Mašinski delovi od plastičnih masa, naročito delovi za pneumatiku, pneumatski ventili, pneumatski cilindri, hidraulični pokretački sistemi; hidraulični delovi, hidraulični ventili, hidraulični cilindri, kućišta za mašinske delove, razvodni blokovi za merne i regulacione naprave (obuhvaćeni klasom 7); elementi kojima fizički upravlja servisno osoblje rukom ili nogom.

**09**

Komande za vozila, naročito za bicikle i motocikle, aparati za merenje uslova vožnje; ugrađeni računari za beleženje vremena; regulatori za komponente vozila, naročito vešanja, kočnica, menjača.

**12**

Delovi vozila, radni elementi za vozila svih vrsta, radne naprave za vozila svih vrsta, kočioni sistemi, sistemi za promenu stepena prenosa; ručice za okretanje i radni mehanizmi i prenosni elementi za njih za aktiviranje kočnica, spojnice, menjanje brzina, dekompresiju, gas, vazduh i paljenje kod vozila ili motora sa unutrašnjim sagorevanjem; hidraulični operativni sistemi; hidraulične komponente; pomoćni cilindri za operativne sisteme; glavni cilindri za operativne sisteme; viljuške za točkove vozila; vešanja za vozila; branici i prigušivači vibracija za vozila; upravljači za vozila, naročito za bicikle i motocikle; kočnice za vozila, naročito za bicikle i motocikle; pribori za kočnice, naročito pomoćni alati za sklapanje i kablovi za kočnice; nosači prtljaga, torbe za prtljag; torbe za motocikle i bicikle.

**25**

Sportska odeća, odeća za slobodno vreme i radna odeća; sportska obuća, sportske kape.

**28**

Sprave za bavljenje sportom; operativni elementi za sportsku opremu, sportske torbe.

---

---

(111) **BAZ 0610034** (181) 2016-05-30

(210) BAZ0610034A (220) 2006-05-30

(151) 2010-05-05

(732) **JSP Licenses, Inc., a Delaware corporation**

**103 Foulk Road, Suite 200,  
Wilmington, Delaware 19803**

**US**

(740) "Linea Sušić" d.o.o.

(540)

## ARPRO

(511)

**01**

Ekspandirana polipropilenska zrnca koja se koriste u proizvodnji livenih penastih proizvoda.

---

---

(111) **BAZ 0610035** (181) 2016-05-30

(210) BAZ0610035A (220) 2006-05-30

(151) 2010-05-05

(732) **JSP Licenses, Inc., a Delaware corporation**

**103 Foulk Road, Suite 200,  
Wilmington, Delaware 19803**

**US**

(740) "Linea Sušić" d.o.o.

(540)

## ARPAK

(511)

**01**

Ekspandirana polipropilenska zrnca koja se koriste u proizvodnji livenih penastih proizvoda.

(111) **BAZ 0610037** (181) 2016-05-31  
 (210) BAZ0610037A (220) 2006-05-31  
 (151) 2010-04-19

(732) **Celgene Corporation**  
**86 Morris Avenue, Summit NJ 07901**  
**US**

(740) Dragan Mićunović

(540)

## REVLIMID

(511)

**05**

Farmaceutski proizvodi.

(111) **BAZ 0610038** (181) 2016-05-31  
 (210) BAZ0610038A (220) 2006-05-31  
 (151) 2010-05-27

(300) GR  
 2005-12-01  
 004773677

(732) **Karelia Tobacco Company Inc.**  
**Athinon Street, 24100 Kalamata**  
**GR**

(740) Dragan Mićunović

(540)

## GEORGE KARELIAS AND SONS EXCELLENCE

(511)

**34**

Duhanske prerađevine posebno cigarete, upaljači, šibice i pribor za pušače.

(111) **BAZ 0610040** (181) 2016-06-01  
 (210) BAZ0610040A (220) 2006-06-01  
 (151) 2010-05-06

(732) **The Procter & Gamble Company**  
**One Procter & Gamble Plaza,**  
**Cincinnati, Ohio 45202**

**US**

(740) Dr DIANA PROTIĆ-TKALČIĆ

(540)

## FAIRY SENSITIVE

(511)

**03**

Preparati za pranje i bijeljenje i ostale tvari za pranje; preparati za čišćenje, poliranje, odmaščivanje i struganje; sapuni; preparati za pranje, čišćenje, poliranje i postizanje sjaja posuđa i pribora za jelo i nožarskih proizvoda.

(111) **BAZ 0610043** (181) 2016-06-01  
 (210) BAZ0610043A (220) 2006-06-01  
 (151) 2010-05-05

(300) US  
 2005-02-12  
 78/765,968

(732) **THE COCA-COLA COMPANY**  
**One Coca-Cola Plaza, Atlanta,**  
**Georgia 30313**

**US**

(740) "ŽIVKO MIJATOVIĆ & PARTNERS" d.o.o.  
 Sarajevo

(540)

## THE COKE SIDE OF LIFE

(511)

**32**

Bezalkoholna pića, posebno gazirana osvježavajuća pića, sirupi i koncentri za pravljenje pića, posebno gaziranih osvježavajućih pića.

(111) **BAZ 0610045** (181) 2016-06-05  
 (210) BAZ0610045A (220) 2006-06-05  
 (151) 2010-04-16  
 (300) DE  
 2005-12-09  
 305 74  
 (732) **Aug. Winkhaus GmbH & Co. KG**  
**August-Winkhaus-Str. 31, 48291 Telgte**  
**DE**  
 (740) Dr DIANA PROTIĆ-TKALČIĆ  
 (540)

## activPilot

(511)

### 06

Oprema od metala za prozore i vrata, uključujući opremu za okretanje i nagibanje; dijelovi za prethodno navedene robe napravljeni od metala, uključujući vođice za zupčanike, preusmjerivače za uglove, vezne poluge, središnje zatvarače, vratnice brave, sigurnosne vratnice brave, nagibnike, zglobova ležišta, zglobna nagibna ležišta, obruče za okretanje, ležišta za smicanje, zasune, zaklopke, oslonce za nagibnike, preklopive smicače, ugaone zatvarače, sigurnosni pribor za zaštitu od pogrešno izabranog smjera/nagiba, sigurnosni pribor za zaustavljanje lupanja, pribor za zaustavljanje ventilacije ili ventilacije preko višestrukih procjepa, nagibne graničnike, graničnike za okretanje, graničnike za procjepe; spojke i ostala oprema od metala za prenos snage za otvaranje i zatvaranje prozora i vrata; ručke za prozore i vrata napravljene od metala.

### 09

Električni i elektronski senzori, motori i kontrolni uređaji i njihove električne i elektronske komponente, uključivo za opremu za okretanje/nagibanje; električni, elektromehanički i elektronski uređaji i njihovi dijelovi za kontrolu (inspekciju), zatvaranje/zaključavanje i alarmiranje za prozore, vrata i slično koji se koriste kao uređaji za sprečavanje krađe; električni i elektronski mehanizmi za pokretanje za automatsko otvaranje i zatvaranje vrata i prozora.

### 20

Oprema od plastike za prozore i vrata, uključujući opremu za okretanje i nagibanje; dijelovi za prethodno navedene robe napravljeni od plastike, uključujući vođice za zupčanike, preusmjerivače za uglove, vezne poluge, središnje zatvarače, vratnice brave, sigurnosne vratnice brave, nagibnike, zglobova ležišta, zglobna nagibna ležišta, obruče za okretanje, ležišta za smicanje, zasune, zaklopke, oslonce za nagibnike, preklopive smicače, ugaone zatvarače, sigurnosni pribor za zaštitu od pogrešno izabranog smjera/nagiba, sigurnosni pribor za zaustavljanje lupanja, pribor za zaustavljanje ventilacije ili ventilacije preko višestrukih procjepa, nagibne graničnike, graničnike za okretanje, graničnike za procjepe; spojke i ostala oprema od plastike za prenos snage za otvaranje i zatvaranje prozora i vrata; ručke za prozore i vrata napravljene od plastike.

(111) **BAZ 0610046** (181) 2016-06-06  
 (210) BAZ0610046A (220) 2006-06-06  
 (151) 2010-04-15  
 (732) **PODRAVKA prehrambena industrija**  
**d.d.**  
**Ante Starčevića 32, HR-48000**  
**Koprivnica**  
**HR**  
 (740) "INTELBIRO" d.o.o.  
 (540)



(531) 02.09; 27.05;

(511)

### 29

Juhe; koncentрати za juhe; juhe od mesnih koncentrata; juhe od povrća (sastojci za pripremanje jiha od povrća); juhe od zelenja; juhe, bistre, mesni (bujoni).

(111) **BAZ 0610047** (181) 2016-06-06  
 (210) BAZ0610047A (220) 2006-06-06  
 (151) 2010-05-05

(732) **PODRAVKA prehrambena industrija**  
**d.d.**  
**Ante Starčevića 32, HR-48000**  
**Koprivnica**  
**HR**  
 (740) "INTELBIRO" d.o.o.  
 (591) zelena, crvena, bijela, narandžasta

(540)



(531) 02.09; 05.09; 08.07; 27.05; 29.01;

(511)

**29**

Juhe; koncentracije za juhe; juhe od mesnih koncentrata; juhe od povrća (sastojci za pripremanje jiha od povrća); juhe od zelenja; juhe, bistre, mesni (bujoni).

(111) **BAZ 0610049** (181) 2016-06-06

(210) BAZ0610049A (220) 2006-06-06

(151) 2010-04-15

(732) **C.P. PHARMACEUTICALS  
INTERNATIONAL C.V.**

**c/o General Partners, Pfizer  
Manufacturing LLC and Pfizer  
Production LLC, 235 East 42nd  
Street, New York, NY 10017**

**US**

(740) Nedim Krilić

(540)

**CELSENTRI**

(511)

**05**

Farmaceutski i veterinarski proizvodi; higijenski proizvodi za upotrebu u medicini; dijetne tvari za medicinske potrebe, hrana za dojenčad; flasteri, materijal za previjanje; materijali za plombiranje zubi i za zubne otiske; dezinfekcijska sredstva; proizvodi za uništavanje životinjskih štetočina; fungicidi, herbicidi.

(111) **BAZ 0610050** (181) 2016-06-06

(210) BAZ0610050A (220) 2006-06-06

(151) 2010-04-15

(732) **Wärtsilä Technology Oy Ab  
John Stenbergin ranta 2, FI-00530  
Helsinki**

**FI**

(740) Nedim Krilić

(540)

**WÄRTSILÄ**

(511)

**07**

Motori i mašine osim za kopnena vozila, naročiti motori na komprimirani zrak i dizel motori, kao i oprema za njihov rad, a sve za proizvodnju energije i za pogon u brodovima, kao i za njihove rezervne dijelove, kao što su: pumpe, klipovi, cilindri, glave cilindara, spojne poluge, ventili (dijelovi mašina), injektori, ručice osovina, transmisione osovine i nosači za iste, rashlađivači zraka, turbo kompresori.

**37**

Instaliranje, održavanje i popravka mašina i motora.

(111) **BAZ 0610051** (181) 2016-06-06

(210) BAZ0610051A (220) 2006-06-06

(151) 2010-04-15

(732) **POSLOVNI SISTEM MERCATOR, d.d.  
Dunajska cesta 107, 1113 Ljubljana  
SI**

(740) "Linea Sušić" d.o.o.

(591) crvena, bijela

(540)



(531) 26.04; 27.05; 29.01;

(511)

**25**

Odjeća, obuća, pokrivala za glavu.

**35**

Oglasne djelatnosti.

**38**

Telekomunikacije.

(111) **BAZ 0610052** (181) 2016-06-06

(210) BAZ0610052A (220) 2006-06-06

(151) 2010-05-05

(732) **Austrotherm GmbH****Am Kreuzweg 42, A-7423 Pinkafeld****AT**

(740) "Linea Sušić" d.o.o.

(540)

## AUSTROTHERM

(511)

**17**

Materijali za izolaciju, posebno tvrde pjenaste ploče za toplotnu i zvučnu izolaciju (koje nisu obuhvaćene drugim klasama).

**19**

Nemetalni građevinski materijali, posebno tvrde pjenaste ploče za toplotnu i zvučnu izolaciju (koje nisu obuhvaćene drugim klasama).

(111) **BAZ 0610055** (181) 2016-06-09

(210) BAZ0610055A (220) 2006-06-09

(151) 2010-05-06

(732) **Strakan International Limited****Galabank Business Park, Galashiels,  
TD1 1QH****GB**

(740) Dr DIANA PROTIĆ-TKALČIĆ

(540)

## RECTOGESIC

(511)

**05**

Farmaceutski preparati i pomade za liječenje rektalnih problema, bolesti i poremećaja samo za ljudsku upotrebu.

(111) **BAZ 0610056** (181) 2016-06-09

(210) BAZ0610056A (220) 2006-06-09

(151) 2010-05-06

(732) **Strakan International Limited****Galabank Business Park, Galashiels,  
TD1 1QH****GB**

(740) Dr DIANA PROTIĆ-TKALČIĆ

(540)

## TOSTRAN

(511)

**05**

farmaceutski preparati; transdermalni gel za hormonsku terapiju; testosteron gel; hormonski preparati za upotrebu u liječenju hipogonadizma.

(111) **BAZ 0610057** (181) 2016-06-09

(210) BAZ0610057A (220) 2006-06-09

(151) 2010-05-07

(300) CT

2006-02-03

004887162

(732) **FERRARI S.p.A.****Via Emilia Est n. 1163, 41100 Modena****IT**

(740) «INTELBIRO» d.o.o.

(540)

## FERRARI FIORANO

(511)

**12**

Vozila, uređaji za kretanje po zemlji, vodi i zraku, kopnena motorna vozila, automobili, strukturni i zamjenski dijelovi, komponente i dodaci za isto koji spadaju u klasu 12, kočnice, motori, gume za kopnena motorna vozila koja spadaju u klasu 12, bicikli, motocikli, teretna vozila, kamioni.

**28**

Igre i igračke, modeli automobila (igračke i predmeti za igru) koji se prodaju u obliku kompleta za sklapanje, igračke za konstruisanje modularnih struktura i veze za dijelove istih, igračke - modeli vozila, modeli-replike automobila i ostalih vozila za kolekciju igračaka, kompleti kockica za sklapanje igračaka, lutke, odjeća za lutke, pribor za lutke, mekane igračke, igračke kamioni, igračke replike automobila u stvarnoj veličini koji se ne mogu kretati za ukrasne, zabavne i izložbene svrhe, igračke puzzle, ručne video igrice, torbe za tenis, torbe za golf, vrećice za golf loptice, štapovi za golf, igraće karte.

(111) **BAZ 0610058** (181) 2016-06-12

(210) BAZ0610058A (220) 2006-06-12

(151) 2010-05-05

(732) **TKK Proizvodnja kemičnih izdelkov ob Soči d.d.****Srpenica 1, 5224 Srpenica****SI**

(740) Rizah Pašalić i Inja Pašalić

(540)

## PURPEN

(511)

**01**

Hemijski proizvodi za industriju, nauku, fotografsku djelatnost; ralarstvo, povrtlarstvo; sirova umjetna smola, sirova plastika; gnojivo za zemlju; sredstva za štavljenje kože; ljepila (ljepljive tvari) namjenjene za industriju; plin za izbacivanje aerosola; baze /kemikalije/; aglutinanti za beton; hemijska sredstva za provjetravanje betona; proizvodi za konzerviranje betona, osim boja i ulja; biološki preparati koji nisu za medicinske ili veterinarske potrebe; hemikalije za pripremanje boja; hemijski dodaci mješavini za bušenje; mješavine za olakšavanje bušenja; hemijski dodaci otopinama za bušenje; celuloza; proizvodi za postizanje nepropusnosti cementa, osim boja; deterdženti koji se upotrebljavaju u tijeku proizvodnih postupaka; disperzirana plastika; emajli; emulgatori; eteri; filtrirne tvari hemijskog podrijetla; proizvodi za izbjeljivanje za industrijske potrebe; proizvodi za kaljenje metala; hemikalije za industriju; keramičke smjese za pečenje /granule i prah/; hemijske mješavine otporne na kiseline; kiseline; proizvodi za konzerviranje zidova, osim boja i ulja; proizvodi za lemljenje; topiva za lemljenje; ljepila /apreture/; ljepila koja nisu za papirnate proizvode ili za kućanstvo; ljepljive tvari za industriju /athezivi/; proizvodi za odljepljivanje; sredstva za odljepljivanje / kemijska sredstva za razrjeđivanje škrobnih ljepila; salicilna kiselina; silicij; silikati; silikoni; sintetička smola u sirovom stanju; umjetna smola u sirovom stanju; soli /hemijski proizvodi/; ulje (proizvodi za odvajanje ulja); vatrootporne tvari; hemijski preparati za zavarivanje; topiva za zavarivanje.

**17**

Guma, gutaperka, biljna smola, azbest, tinjac i proizvodi od tih materijala koji nisu obuhvaćeni drugim razredima; materijali za nepropusno zatvaranje, za brtvljenje i za izolaciju; akrilne smole kao polugotovi proizvodi; brtve; brtvene obloge; brtveni jastučići; brtveni materijali; brtve za cjevovode; materijal za čepljenje pukotina; file za izolaciju; azbestni; filtrirni materijal /plastične tvari ili poluobrađena pjenasta plastika/; sintetička guma; izolacijske boje; izolacijske mješavine protiv vlage u zgradama; izolacijske tvari; izolacijski lakovi; izolatori; kit; kit za spojeve /brtve/; konac, rastezljivi koji nije za tekstil; samoljepljive trake koje nisu za medicinske potrebe, za papirnate proizvode ni za kućanstvo; sintetičke smole / polugotovi proizvodi/; staklena vlakna za izolaciju; tkanina od staklenih vlakana za izolaciju; proizvodi za toplinsku izolaciju; trake, izolacijske.

**19**

Nemetalni građevinski materijali; azbestna žbuka; azbestni cement; beton; građevinski elementi od betona; bitumen; cement; katranski proizvodi za gradnju; kređa, sirova; materijali za gradnju, nemetalni; prozori u boji /vitraji/; prozori, nemetalni; prozorsko staklo za građevinarstvo; staklo za građevinarstvo; izolacijsko staklo za građevinarstvo.

(111) **BAZ 0610060** (181) 2016-06-12

(210) BAZ0610060A (220) 2006-06-12

(151) 2010-04-21

(732) **Farmaceutska Hemiska Kozmetička Industrija „ALKALOID” AD - Skopje**  
**Bul. Aleksandar Makedonski br. 12,**  
**1000 Skopje****MK**

(740) Nedim Krilić

(540)

## AMINAL-100 B

(511)

**05**

Farmaceutski proizvodi.

(111) **BAZ 0610061** (181) 2016-06-12

(210) BAZ0610061A (220) 2006-06-12

(151) 2010-04-21

(732) **Farmaceutska Hemiska Kozmetička Industrija „ALKALOID” AD - Skopje**  
**Bul. Aleksandar Makedonski br. 12,**  
**1000 Skopje****MK**

(740) Nedim Krilić

(540)

## AMINAL-BC

(511)

**05**

Farmaceutski proizvodi.



(111) **BAZ 0610062** (181) 2016-06-13  
 (210) BAZ0610062A (220) 2006-06-13  
 (151) 2010-05-19

(732) **Drvopromet d.o.o.**  
**Trg Zavnobih-a 18, 71000 Sarajevo**  
**BA**

(740) NEMA ZASTUPNIKA

(540)



(531) 26.01; 27.05;

(511)

**30**

Kolači i slastice.

**35**

Prodaja (promicanje prodaje) za treće osobe.

(111) **BAZ 0610063** (181) 2016-06-13  
 (210) BAZ0610063A (220) 2006-06-13  
 (151) 2010-04-15

(732) **IRENA ELEKTRIK DIŞ TICARET**  
**KOLLEKTIF SİRKETİ AHMET**  
**NAHPOLAT VE ORTAGI**  
**Istanbul Atatürk Hava Limani**  
**Serbest Bolgesi, E Blok, No: 1/A2**  
**Bakirköy-Istanbul**

**TR**

(740) „ŽIVKO MIJATOVIĆ & PARTNERS“ d.o.o.  
 Sarajevo

(540)



(531) 26.04; 27.05;

(511)

**09**

Znanstveni, nautički, geodetski, fotografski, kinematografski i optički aparati i instrumenti kao i aparati i instrumenti za vaganje, mjerenje, signalizaciju, kontrolu (inspekciju), za pomoć (spašavanje) i za obuku; aparati za snimanje, prijenos, reprodukciju zvuka i slike; magnetske podloge za snimanje, akustične ploče; automati i mehanizmi za automatske; registarske blagajne, računari; oprema za obradu podataka i računala; uređaji za gašenje požara.

**11**

Uređaji za rasvjetu, grijanje, proizvodnju pare, kuhanje, hlađenje, sušenje, ventilaciju, vodoopskrbu i sanitarna oprema.

**35**

Oglašavanje i reklamiranje, vođenje komercijalnih poslova, komercijalna administracija; uredski poslovi; usluge prikupljanja različitih roba za potrošače da ih udobno vide i kupe.

(111) **BAZ 0610064** (181) 2016-06-13  
 (210) BAZ0610064A (220) 2006-06-13  
 (151) 2010-05-07

(732) **Fink GmbH**  
**Benzstrasse 25, Herrenberg 71083**  
**DE**

(740) „ŽIVKO MIJATOVIĆ & PARTNERS“ d.o.o.  
 Sarajevo

(540)

**TINY TIME PILLS**

(511)

**05**

Farmaceutski proizvodi i supstance za ljudsku upotrebu; dijetetske supstance za medicinske svrhe; vitaminski i mineralni proizvodi.

---

---

(111) **BAZ 0610067** (181) 2016-06-14

(210) BAZ0610067A (220) 2006-06-14

(151) 2010-04-22

(732) **Nintendo Co., Ltd.**

**11-1, Hokotate-cho, Kamitoba,  
Minami-ku, Kyoto-shi, Kyoto**

**JP**

(740) Dr DIANA PROTIC-TKALČIĆ

(540)

## METROID

(511)

**28**

Ručne igre sa zaslonima od tečnog kristala; AC adapteri za ručne igre sa zaslonima od tečnog kristala; dijelovi i oprema za ručne igre sa zaslonima od tečnog kristala; igrače karte; ostale igračke; igre koje se zasnivaju na kartama i njihova oprema; mašine i aparati za igre; mašine i aparati za igru koje se koriste u zabavnim parkovima (koje nisu mašine za video igre u zabavnim parkovima); lutke; „go” igre; japanski šah („Shogi” igre); japanske karte za igranje („Utagaruta”); kocke za igre; igre šaha; igre dame (oprema za igru); aparati koji proizvode čarolije za mađioničare; domine; japanske igrače karte („Hanafuda”); oprema za mah-jong igru; oprema za bilijar; igračke za kućne ljubimce; sportska oprema; pribor za pećanje.

**41**

Usluge igara koje se obezbjeđuju on-line (sa kompjuterske mreže); usluge igara koje se obezbjeđuju preko Interneta; usluge igara koje se obezbjeđuju putem komunikacija sa aparatima za video igre konzumenata; usluge igara koje se obezbjeđuju putem komunikacija sa ručnim aparatima za igre sa zaslonom od tečnog kristala; usluge igara koje se obezbjeđuju putem komunikacija sa mašinama za video igre u zabavnim centrima; obezbjeđivanje programa za video igre konzumenata putem bežične komunikacije (koji se ne mogu učitati); obezbjeđivanje programa za ručne aparate za igru sa zaslonima od tečnog kristala putem bežične komunikacije (koji se ne mogu učitati); obezbjeđivanje programa za mašine za video igre u centrima za zabavu putem bežične komunikacije (koji se ne mogu učitati); obezbjeđivanje programa za kompjutere preko bežične komunikacije (koji se ne mogu učitati); zabava; razonoda; informacije o razonodi; informacije o rekreaciji; igre za novac; obezbjeđivanje usluga zabavnih centara; obezbjeđivanje zvuka i slike putem komunikacija sa aparatima za video igre konzumenata (koji se ne mogu učitati); obezbjeđivanje zvuka i slike putem komunikacija sa ručnim aparatima za igre sa zaslonima od tečnog kristala (koji se ne mogu učitati); obezbjeđivanje zvuka i slike putem komunikacija sa mašinama za video igre u zabavnim centrima (koji se ne mogu učitati); obezbjeđivanje programa putem komunikacija sa aparatima za video igre konzumenata (koji se ne mogu učitati); obezbjeđivanje programa putem komunikacija sa ručnim aparatima za igre sa zaslonima od tečnog kristala (koji se ne mogu učitati); obezbjeđivanje programa putem komunikacija sa mašinama za video igre u zabavnim centrima (koji se ne mogu učitati); organizacija, rukovođenje

ili dogovaranje događaja u vezi video igara; iznajmljivanje softvera za video igre; iznajmljivanje softvera za ručne igre; dopisni kursevi; informacije o obrazovanju; usluge obrazovanja; poduka u gimnastici; ustanove za obuku predškolskog uzrasta; organizovanje i vođenje seminara; usluge klubova (razonoda ili obrazovanje); organizovanje takmičenja (obrazovanje ili razonoda); organizovanje izložbi u kulturne ili obrazovne svrhe; obezbjeđivanje on-line elektronskih publikacija (koje se ne mogu učitati); usluge mobilnih biblioteka; elektronsko desktop izdavaštvo; izdavanje knjiga; izdavanje elektronskih knjiga i žurnala on-line; proizvodnja filmova; proizvodnja filmova na video trakama; obezbjeđivanje sportskih terena; obezbjeđivanje rekreacionih terena; zabavni parkovi; obezbjeđivanje kockarnica (kockanje); obezbjeđivanje karaoka usluga.

---

---

(111) **BAZ 0610069** (181) 2016-06-14

(210) BAZ0610069A (220) 2006-06-14

(151) 2010-05-05

(732) **R & B Realty Group**

**2222 Corinth Avenue, Los Angeles,  
California 90064**

**US**

(740) “STAM” d.o.o.

(540)

## OAKWOOD

(531) 27.05;

(511)

**36**

Davanje u zakup (iznajmljivanje) nepokretnosti, usluge lizinga, sve usluge uključene u klasu 36.

---

---

(111) **BAZ 0610070** (181) 2016-06-15

(210) BAZ0610070A (220) 2006-06-15

(151) 2010-04-15

(732) **KCI Konecranes Plc a public limited  
company organized and existing  
under the laws of Finland**

**Koneenkatu 8, FI- 05830 Hyvinkää**

**FI**

(740) “Linea Sušić” d.o.o.

(540)

**KONECRANES**

(511)

**07**

Mašine i mašinski alati; motori i pogonske mašine (izuzev za suvozemna vozila); mašinske spojnice, kvačila i prenosni uređaji (izuzev za suvozemna vozila); poljoprivredne naprave i alatke osim ručnih; inkubatori za jaja.

**09**

Aparati i instrumenti naučni, pomorski, geodetski, fotografski, kinematografski, optički, za vaganje, merenje, signalizaciju, kontrolu (inspekciju), pomoć (spasavanje) i nastavu; aparati i instrumenti za provođenje, prekidanje, transformisanje, akumuliranje, regulisanje ili kontrolu električne energije, aparati za snimanje, prenos ili reprodukovanje zvuka ili slike; magnetski nosioci podataka, diskovi za snimanje; automatske prodajne mašine i mehanizmi za aparate koji se pokreću novcem ili žetonom; registar-kase, računске mašine, oprema za obradu podataka i kompjuteri; aparati za gašenje požara.

**12**

Vozila; aparati za kretanje po zemlji, vazduhu ili vodi.

**37**

Izgradnja; opravljjanje; instalacione usluge.

(111) **BAZ 0610072** (181) 2016-06-16

(210) BAZ0610072A (220) 2006-06-16

(151) 2010-05-07

(732) **COLGATE-PALMOLIVE COMPANY**

**300 Park Avenue, NEW YORK, N.Y.  
10022**

**US**

(740) DAMIR TKALČIĆ

(540)

**PALMOLIVE  
IRRESISTIBLE  
SOFTNESS**

(511)

**03**

Proizvodi za ličnu njegu.

(111) **BAZ 0610073** (181) 2016-06-16

(210) BAZ0610073A (220) 2006-06-16

(151) 2010-05-04

(732) **KURARAY CO., LTD.**

**1621, Sakazu, Kurashiki City,  
Okayama Prefecture**

**JP**

(740) Nedim Krilić

(540)



(531) 27.05;

(511)

**01**

Kemijski proizvodi za industriju, znanost, fotografsku djelatnost, kao i za ratarstvo, povrtlarstvo i šumarstvo; sirova umjetna smola i sirova plastika; sirovi elastomeri; ljepila (ljepljive tvari) namijenjene za industriju; gnojivo za zemlju; mješavine za gašenje požara; preparati za kaljenje, zavarivanje i lemljenje metala; kemijski proizvodi za konzerviranje hrane; sredstva za štavljenje kože.

**05**

Farmaceutski, veterinarski i higijenski proizvodi; zubni materijali; materijali za plomiranje zubi i za zubne otiske; higijenske maske; hidrofilni pamuk; zavoji; flasteri, materijal za previjanje; dijetne tvari za medicinske potrebe, hrana za dojenčad; dezinfekcijska sredstva; proizvodi za uništavanje životinjskih štetočina; fungicidi, herbicidi.

**10**

Medicinski aparati, instrumenti i proizvodi; rukavice za medicinske potrebe.

**16**

Papir, karton i proizvodi od tih materijala koji nisu obuhvaćeni drugim razredima; plastični materijali za ambalažu, koji nisu obuhvaćeni drugim razredima; tiskarski proizvodi; proizvodi za uvezivanje knjiga; fotografije; pribor za pisanje; ljepila (ljepljive tvari) za papirnate proizvode ili za kućanstvo; slikarski pribor; kistovi; pisaci stojevi i uredski pribor (osim namještaja); oprema za nastavu i obuku (osim aparata); tiskarska slova; klišeji.

**17**

Guma, gutaperka, biljna smola, azbest, tinjac i proizvodi od tih materijala koji nisu obuhvaćeni drugim razredima; umjetne i sintetičke smole (polugotovi proizvodi); poluobrađena plastika za upotrebu u proizvodnji; proizvodi od poluobrađene plastike za upotrebu kao obradivi materijal; poluobrađeni elastomeri za upotrebu u proizvodnji; kemijski vlaknasti konac, ne za tekstil; kemijska vlakna, ne za tekstil; materijali za nepropusno zatvaranje, za brtvljenje i za izolaciju; nemetalne savitljive cijevi.

**18**

Koža; imitacije kože; torbe, naime, sklopive aktovke, torbe za nošenje preko ramena, ručne torbe za putovanja (Gladstone bags), torbe za spise (aktovke), kovčezi, torbe na kotačićima, veliki kovčezi, ručne torbe, kožne ručne torbe (Boston bags), dječje naprtnjače, naprtnjače, kovčežići za isprave, tote torbe, torbe za putovanja, torbe za namirnice, đačke torbe, školske torbe, školske torbe za nošenje na leđima, ruksaci, uprtnjače i sportske torbe; vrećaste torbe, naime omoti za kartice, lisnice, navlake za ključeve, novčanici, navlake za propusnice; kovčežići za toaletni pribor (prazni); kišobrani i njihovi dijelovi; štapovi za hodanje; štapovi od trske; sedlarski proizvodi; dršci štapova od trske i štapova za hodanje; metalni dijelovi štapova od trske i štapova za hodanje; metalni pribor za torbe; kožne tkanine; odjeća za životinje.

**21**

Krpe i peruške za čišćenje; pribor za čišćenje i pranje; četke, osim kistova; kućanske rukavice; materijali za četke; pribor i posuđe za kućanstvo ili za kuhinju (koji nisu od plemenitih metala niti su presvučeni plemenitim metalima); češljevi i spužve; žica za struganje parketa; sirovo ili poluobrađeno staklo (osim građevinskog stakla); stakleni proizvodi, porculanski proizvodi i keramički proizvodi koji nisu obuhvaćeni drugim razredima.

**22**

Sirovi vlaknasti tekstilni materijali; slojevi pamuka za futone; vata za punjenje za odjeću; konopci; uzice; mreže i mreže za ribolov za industrijsku upotrebu; cerade; šatori; tende, obuhvaćene ovim razredom.

**23**

Konac; vlakna za tekstilnu upotrebu.

**24**

Tkanine, naime: tkane, pletene i netkane tkanine; tekstilni proizvodi koji nisu obuhvaćeni drugim razredima; navlake za futone i poplune; prekrivači za krevete, sjedalice, futone i stolove; jastuci; zavjese; gumenizirano platno.

**25**

Odjeća; posebna sportska odjeća; obuća; posebna sportska obuća; remeni; pojasevi; rukavice; pokrivala za glavu.

**26**

Samopričvrstne vrpce (jež); kopče za kukice i petlje; ukrasni predmeti za kosu; namotači za kosu (vikleri); puceta, kukice i omčice, pribadače i igle; čipka, vez, vrpce i uzice; umjetno cvijeće.

(111) **BAZ 0610074** (181) 2016-06-16

(210) BAZ0610074A (220) 2006-06-16

(151) 2010-05-05

(732) **Z & U SPIRITUOSEN MARKETING GmbH**

**Heiligenstädter Strasse 43, A-1190 Wien**

**AT**

(740) „INTELBIRO“ d.o.o.

(540)

**UNICUM**

(511)

**33**

Alkoholna pića, posebice vina, žestoka pića i likeri (osim piva).

(111) **BAZ 0610075** (181) 2016-06-16

(210) BAZ0610075A (220) 2006-06-16

(151) 2010-05-05

(732) **Z & U SPIRITUOSEN MARKETING GmbH**

**Heiligenstädter Strasse 43, A-1190 Wien**

**AT**

(740) „INTELBIRO“ d.o.o.

(540)

**ZWACK**

(511)

**33**

Alkoholna pića, posebice vina, žestoka pića i likeri (osim piva).

(111) **BAZ 0610077** (181) 2016-06-19  
 (210) BAZ0610077A (220) 2006-06-19  
 (151) 2010-04-22

(732) **BONGRAIN S.A., (a French société anonyme)**

**42 rue Rieussec, 78220 Viroflay  
 FR**

(740) Rizah Pašalić i Inja Pašalić

(540)

## APETITO

(511)

**29**

Mlijeko, sir, mliječni proizvodi, jestiva ulja i masti.

(111) **BAZ 0610078** (181) 2016-06-19  
 (210) BAZ0610078A (220) 2006-06-19  
 (151) 2010-05-04

(300) US  
 2005-12-20  
 78/777,351

(230)

(732) **KOSS CORPORATION, a Delaware corporation**

**4129 North Port Washington Avenue,  
 Milwaukee, Wisconsin 5312-1052  
 US**

(740) Dragan Mićunović

(540)

## COBALT

(511)

**09**

Stereo slušalice.

(111) **BAZ 0610079** (181) 2016-06-19  
 (210) BAZ0610079A (220) 2006-06-19  
 (151) 2010-05-05

(732) **Animation Investment, Inc.  
 (California Corporation)**

**10202 W. Washington Boulevard,  
 Culver City, California 90232**

**US**

(740) Dr DIANA PROTIĆ-TKALČIĆ

(540)

## ANIMAX

(511)

**38**

Telekomunikacije; usluge emitovanja televizijskog i radio programa, uključujući satelitski i kablovski prenos televizijskog programa.

(111) **BAZ 0610080** (181) 2016-06-20  
 (210) BAZ0610080A (220) 2006-06-20  
 (151) 2010-06-16

(732) **Kia Motors Corporation**

**231 Yangjae-dong, Seocho-gu,  
 Seoul 137-938**

**KR**

(740) "Linea Sušić" d.o.o.

(540)

## ORFEO

(511)

**12**

Putnička vozila, kamioni, autobusi, minibusevi, kombiji, mini-kombiji, omnibusi, vozila sa pogonom na četiri točka.

(111) **BAZ 0610085** (181) 2016-06-20  
 (210) BAZ0610085A (220) 2006-06-20  
 (151) 2010-05-05

(732) **Deutsche Telekom AG**  
**Friedrich-Ebert-Allee 140, 53113**  
**Bonn**  
**DE**

(740) „ŽIVKO MIJATOVIĆ & PARTNERS“ d.o.o.  
 Sarajevo

(540)

## T-Системс

(511)

**09**

Električni, elektronski, optički, aparati i instrumenti za merenje, signalizaciju, kontrolu ili obuku (obuhvaćeni u klasi 9); aparati za snimanje, transmisiju, obradivanje i reprodukciju zvuka, slike ili podataka; nosači podataka koji se pokreću strojno; automati i mehanizmi za automatske uređaje koji se pokreću uz prethodno ubacivanje kovanica; oprema i kompjuteri za obradu podataka; kompjuterski programi (složeni), kompjuterski softveri (složeni).

**38**

Telekomunikacijske usluge, upravljanje i iznajmljivanje opreme za telekomunikaciju, posebno za prikazivanje i televiziju; sakupljanje i pribavljanje vesti i informacija, sakupljanje i pribavljanje podataka, narocito prenos podataka u komunikaciji, podataka i kompjuterskim mrežama; pribavljanje pristupa podacima u komunikaciji i kompjuterskim mrežama.

**42**

Usluge kompjutorskog programiranja; usluge baze podataka posebno iznajmljivanje pristupnog vremena bazi podataka i za upravljanje bazom podataka; usluge iznajmljivanja vezane za opremu za procesuiranje podataka i kompjutera; usluge projektovanja, konstrukcije i planiranja vezane za opremu za telekomunikacije u tehničke svrhe, industrijske analize i istraživačke usluge.

(111) **BAZ 0610086** (181) 2016-06-20  
 (210) BAZ0610086A (220) 2006-06-20  
 (151) 2010-05-05

(732) **Deutsche Telekom AG**  
**Friedrich-Ebert-Allee 140, 53113**  
**Bonn**  
**DE**

(740) „ŽIVKO MIJATOVIĆ & PARTNERS“ d.o.o.  
 Sarajevo

(540)

## T-Мобайл

(511)

**09**

Električni, elektronski, optički, aparati i instrumenti za merenje, signalizaciju, kontrolu ili obuku (obuhvaćeni u klasi 9); aparati za snimanje, transmisiju, obradivanje i reprodukciju zvuka, slike ili podataka; nosači podataka koji se pokreću strojno; automati i mehanizmi za automatske uređaje koji se pokreću uz prethodno ubacivanje kovanica; oprema i kompjuteri za obradu podataka; kompjuterski programi (složeni), kompjuterski softveri (složeni).

**38**

Telekomunikacijske usluge, upravljanje i iznajmljivanje opreme za telekomunikaciju, posebno za prikazivanje i televiziju; sakupljanje i pribavljanje vesti i informacija, sakupljanje i pribavljanje podataka, narocito prenos podataka u komunikaciji, podataka i kompjuterskim mrežama; pribavljanje pristupa podacima u komunikaciji i kompjuterskim mrežama.

**42**

Usluge kompjutorskog programiranja; usluge baze podataka posebno iznajmljivanje pristupnog vremena bazi podataka i za upravljanje bazom podataka; usluge iznajmljivanja vezane za opremu za procesuiranje podataka i kompjutera; usluge projektovanja, konstrukcije i planiranja vezane za opremu za telekomunikacije u tehničke svrhe, industrijske analize i istraživačke usluge.

(111) **BAZ 0610087** (181) 2016-06-20  
 (210) BAZ0610087A (220) 2006-06-20  
 (151) 2010-05-05

(732) **Deutsche Telekom AG**  
**Friedrich-Ebert-Allee 140, 53113**  
**Bonn**  
**DE**

(740) „ŽIVKO MIJATOVIĆ & PARTNERS“ d.o.o.  
 Sarajevo

(540)

## Немачки Телеком

(511)

**09**

Električni, elektronski, optički, aparati i instrumenti za merenje, signalizaciju, kontrolu ili obuku (obuhvaćeni u klasi 9); aparati za snimanje, transmisiju, obradivanje i reprodukciju zvuka, slike ili podataka; nosači podataka koji se pokreću strojno; automati i mehanizmi za automatske uređaje koji se pokreću uz prethodno ubacivanje kovanica; oprema i kompjuteri za obradu podataka; kompjuterski programi (složeni), kompjuterski softveri (složeni).

**38**

Telekomunikacijske usluge, upravljanje i iznajmljivanje opreme za telekomunikaciju, posebno za prikazivanje i televiziju; sakupljanje i pribavljanje vesti i informacija, sakupljanje i pribavljanje podataka, narocito prenos podataka u komunikaciji, podataka i kompjuterskim mrežama; pribavljanje pristupa podacima u komunikaciji i kompjuterskim mrežama.

**42**

Usluge kompjutorskog programiranja; usluge baze podataka posebno iznajmljivanje pristupnog vremena bazi podataka i za upravljanje bazom podataka; usluge iznajmljivanja vezane za opremu za procesuiranje podataka i kompjutera; usluge projektovanja, konstrukcije i planiranja vezane za opremu za telekomunikacije u tehničke svrhe, industrijske analize i istraživačke usluge.

(111) **BAZ 0610088** (181) 2016-06-20

(210) BAZ0610088A (220) 2006-06-20

(151) 2010-05-05

(732) **Deutsche Telekom AG**  
**Friedrich-Ebert-Allee 140, 53113**  
**Bonn**

**DE**

(740) „ŽIVKO MIJATOVIĆ & PARTNERS“ d.o.o.  
Sarajevo

(540)

## Дојче Телеком

(511)

**09**

Električni, elektronski, optički, aparati i instrumenti za merenje, signalizaciju, kontrolu ili obuku (obuhvaćeni u klasi 9); aparati za snimanje, transmisiju, obradivanje i reprodukciju zvuka, slike ili podataka; nosači podataka koji se pokreću strojno; automati i mehanizmi za automatske uredjaje koji se pokreću uz prethodno ubacivanje kovanica; oprema i kompjuteri za obradu podataka; kompjuterski programi (složeni), kompjuterski softveri (složeni).

**38**

Telekomunikacijske usluge, upravljanje i iznajmljivanje opreme za telekomunikaciju, posebno za prikazivanje i televiziju; sakupljanje i pribavljanje vesti i informacija, sakupljanje i pribavljanje podataka, narocito prenos podataka u komunikaciji, podataka i kompjuterskim mrežama; pribavljanje pristupa podacima u komunikaciji i kompjuterskim mrežama.

**42**

Usluge kompjutorskog programiranja; usluge baze podataka posebno iznajmljivanje pristupnog vremena bazi podataka i za upravljanje bazom podataka; usluge iznajmljivanja vezane za opremu za procesuiranje podataka i kompjutera; usluge projektovanja, konstrukcije i planiranja vezane za opremu za telekomunikacije u tehničke svrhe, industrijske analize i istraživačke usluge.

(111) **BAZ 0610089** (181) 2016-06-20

(210) BAZ0610089A (220) 2006-06-20

(151) 2010-05-05

(732) **Deutsche Telekom AG**  
**Friedrich-Ebert-Allee 140, 53113**  
**Bonn**

**DE**

(740) „ŽIVKO MIJATOVIĆ & PARTNERS“ d.o.o.  
Sarajevo

(540)

## T-Kom

(511)

**09**

Električni, elektronski, optički, aparati i instrumenti za merenje, signalizaciju, kontrolu ili obuku (obuhvaćeni u klasi 9); aparati za snimanje, transmisiju, obradivanje i reprodukciju zvuka, slike ili podataka; nosači podataka koji se pokreću strojno; automati i mehanizmi za automatske uredjaje koji se pokreću uz prethodno ubacivanje kovanica; oprema i kompjuteri za obradu podataka; kompjuterski programi (složeni), kompjuterski softveri (složeni).

**38**

Telekomunikacijske usluge, upravljanje i iznajmljivanje opreme za telekomunikaciju, posebno za prikazivanje i televiziju; sakupljanje i pribavljanje vesti i informacija, sakupljanje i pribavljanje podataka, narocito prenos podataka u komunikaciji, podataka i kompjuterskim mrežama; pribavljanje pristupa podacima u komunikaciji i kompjuterskim mrežama.

**42**

Usluge kompjutorskog programiranja; usluge baze podataka posebno iznajmljivanje pristupnog vremena bazi podataka i za upravljanje bazom podataka; usluge iznajmljivanja vezane za opremu za procesuiranje podataka i kompjutera; usluge projektovanja, konstrukcije i planiranja vezane za opremu za telekomunikacije u tehničke svrhe, industrijske analize i istraživačke usluge.

(111) **BAZ 0610090** (181) 2016-06-20  
 (210) BAZ0610090A (220) 2006-06-20  
 (151) 2010-05-05

(732) **Deutsche Telekom AG**  
**Friedrich-Ebert-Allee 140, 53113**  
**Bonn**  
**DE**

(740) „ŽIVKO MIJATOVIĆ & PARTNERS“ d.o.o.  
 Sarajevo

(540)

## T-Онлајн

(511)

### 09

Električni, elektronski, optički, aparati i instrumenti za merenje, signalizaciju, kontrolu ili obuku (obuhvaćeni u klasi 9); aparati za snimanje, transmisiju, obradivanje i reprodukciju zvuka, slike ili podataka; nosači podataka koji se pokreću strojno; automati i mehanizmi za automatske uređaje koji se pokreću uz prethodno ubacivanje kovanica; oprema i kompjuteri za obradu podataka; kompjuterski programi (složeni), kompjuterski softveri (složeni).

### 38

Telekomunikacijske usluge, upravljanje i iznajmljivanje opreme za telekomunikaciju, posebno za prikazivanje i televiziju; sakupljanje i pribavljanje vesti i informacija, sakupljanje i pribavljanje podataka, narocito prenos podataka u komunikaciji, podataka i kompjuterskim mrežama; pribavljanje pristupa podacima u komunikaciji i kompjuterskim mrežama.

### 42

Usluge kompjutorskog programiranja; usluge baze podataka posebno iznajmljivanje pristupnog vremena bazi podataka i za upravljanje bazom podataka; usluge iznajmljivanja vezane za opremu za procesuiranje podataka i kompjutera; usluge projektovanja, konstrukcije i planiranja vezane za opremu za telekomunikacije u tehničke svrhe, industrijske analize i istraživačke usluge.

(111) **BAZ 0610094** (181) 2016-06-22  
 (210) BAZ0610094A (220) 2006-06-22  
 (151) 2010-04-28

(732) **Six Continents Hotels, Inc.**  
**3 Ravinia Drive, Atlanta, Georgia**  
**30346**  
**US**

(740) Nedim Krilić

(540)

## PRIORITY CLUB

(511)

### 43

Hotelske usluge, motelske usluge, usluge obezbjeđivanja smještaja i privremenog smještaja, usluge rezervacija hotelskog i drugih vrsta smještaja, kao i usluge prijave i odjave u hotelima; usluge barova i koktel odmarališta, te organizovanja i održavanja koktela, kao i usluge noćnih barova; usluge kafea, restorana i snek-barova; usluge cateringa radi obezbjeđivanja hrane i pića; usluge radi dobijanja olakšica prilikom organizovanja i obezbjeđivanja održavanja konferencija, sastanaka i izložbi; usluge informacija o odmoru i usluge planiranja u vezi sa smještajem, kao i usluge elektronskih informacija koje se odnose na hotele; savjetodavne usluge i usluge konsultacija koje se odnose na sve naprijed navedene usluge.

(111) **BAZ 0610095** (181) 2016-06-22

(210) BAZ0610095A (220) 2006-06-22

(151) 2010-05-13

(732) **ZAHIROVIĆ MUNEVER**

**Pere Bilića br.102, 88420 Jablanica**

**BA**

(740) NEMA ZASTUPNIKA

(540)



(531) 26.04; 27.05;

(511)

### 29

Meso, riba, perad i divljač; mwsni ekstrakti; konzervirano, sušeno i kuhano voće i povrće; hladetine (želei), džemovi, kompoti; jaja, mlijeko i mliječni proizvodi; jestiva ulja i masti.



**30**

Kava, čaj, kako, šećer, riža, tapioka, sago, nadomjesci kave; brašno i proizvodi od žitarica, kruh, kolači, slastice; bomboni; sladoled; med, sirup od melase; kvasac, prašak za dizanje; sol, slačica (senf); ocat, umaci (začini); mirodije; led za hlađenje.

**31**

Poljoprivredni, hortikulturni proizvodi i proizvodi od drveta; živa stoka; svježe voće i povrće; hrana za životinje.

**32**

Pivo; mineralne i gazirane vode te ostala bezalkoholna pića; voćni napici i voćni sokovi; sirupi i ostali preparati za pripremanje napitaka.

(111) **BAZ 0610096** (181) 2016-06-22

(210) BAZ0610096A (220) 2006-06-22

(151) 2010-05-13

(732) **ZAHIROVIĆ MUNEVER**

**Pere Bilića br.102, 88420 Jablanica**

**BA**

(740) NEMA ZASTUPNIKA

(540)



(531) 05.07; 27.05;

(511)

**29**

Meso, riba, perad i divljač; mwsni ekstrakti; konzervirano, sušeno i kuhano voće i povrće; hladetina (želei), džemovi, kompoti; jaja, mlijeko i mliječni proizvodi; jestiva ulja i masti.

**30**

Kava, čaj, kako, šećer, riža, tapioka, sago, nadomjesci kave; brašno i proizvodi od žitarica, kruh, kolači, slastice; bomboni; sladoled; med, sirup od melase; kvasac, prašak za dizanje; sol, slačica (senf); ocat, umaci (začini); mirodije; led za hlađenje.

**31**

Poljoprivredni, hortikulturni proizvodi i proizvodi od drveta; živa stoka; svježe voće i povrće; hrana za životinje.

**32**

Pivo; mineralne i gazirane vode te ostala bezalkoholna pića; voćni napici i voćni sokovi; sirupi i ostali preparati za pripremanje napitaka.

(111) **BAZ 0610097** (181) 2016-06-22

(210) BAZ0610097A (220) 2006-06-22

(151) 2010-04-19

(300) GB

2006-02-01

2412598

(732) **GLAXO GROUP LIMITED**

**Glaxo Wellcome House, Berkeley Avenue, Greenford, Middlesex UB6 0NN**

**GB**

(740) "ŽIVKO MIJATOVIĆ & PARTNERS" d.o.o. Sarajevo

(540)



(531) 26.02; 27.05;

(511)

**05**

Farmaceutski proizvodi i supstance.

(111) **BAZ 0610098** (181) 2016-06-22  
 (210) BAZ0610098A (220) 2006-06-22  
 (151) 2010-05-12

(732) **The Coca-Cola Company**  
**One Coca-Cola Plaza, Atlanta,**  
**Georgia 30313**

**US**

(740) "ŽIVKO MIJATOVIĆ & PARTNERS" d.o.o.  
 Sarajevo

(540)



(531) 15.07; 26.01;26.03; 26.07; 26.13;

(511)

**32**

Piva; mineralne i gazirane vode i ostala bezalkoholna pića;  
 voćna pića i voćni sokovi; sirupi i koncentрати za pravljenje  
 pića.

(111) **BAZ 0610103** (181) 2016-06-23  
 (210) BAZ0610103A (220) 2006-06-23  
 (151) 2010-04-28

(732) **Petnelli Limited**  
**Vanterpool Plaza, P.O. Box 873,**  
**Wickhams Cay 1, Road Town,**  
**Tortola**

**VG**

(740) Dr DIANA PROTIĆ-TKALČIĆ

(591) bijela, crvena

(540)



(531) 24.17; 27.05; 29.01;

(511)

**03**

Ruževi za usne, lak za nokte, kozmetički proizvodi i  
 proizvodi za uljepšavanje, parfimerijski proizvodi, losioni za  
 kosu, sapuni.

**09**

Sunčane naočale.

**14**

Nakit od plemenitih metala ili obložen tim metalima;  
 narukvice; lančići i ogrlice; naušnice; ukrasni broševi i mali  
 broševi; bižuterija, satovi, džepni ili ručni.

**16**

Štamparski proizvodi, uključujući štampane publikacije,  
 knjige, magazine, novine, brošure, postere, letke, folije, male  
 knjižice, podmetače, kalendare, kalendare kojima se trgau  
 stranice, albume, oglasne ploče, štampane formulare, teke,  
 okružnice, kataloge, prospekte, razglednice i dopisnice;  
 etikete (ne od tekstila); natpisi na papiru ili kartonu; vrećice  
 (omotnice, džepovi) od papira ili plastike za ambalažu.

**18**

Koža i imitacija kože, proizvodi napravljeni od tih materijala  
 koji nisu uključeni u druge klase, uključujući torbe, ručne  
 torbe, torbe za plažu, torbe za kozmetiku, kovčežice  
 za toaletni pribor (prazni), kajševе, uzice; kišobrani i  
 suncobrani i njihove futrole.

**25**

Odjeća, obućа, pokrivala za glavu.

**26**

Čipke, vez, vrpce i uzice; dugmad, kukice i omčice,  
 pribadače i igle; umjetno cvijeće; kopče; ukosnice za kosu,  
 igle za kosu.

**35**

Oglašavanje i reklamiranje; vođenje komercijalnih  
 poslova; komercijalna administracija; uredski poslovi,  
 komercijalni menadžment i organizacija, konsultacije u vezi  
 komercijalnog menadžmenta i organizacije, aranžiranje  
 izloga, predstavljanje proizvoda, diseminacija oglasnog  
 materijala, istraživanje tržišta (marketing), agencije za uvoz-  
 izvoz, iznajmljivanje prostora za oglašavanje i reklamiranje,  
 iznajmljivanje reklamnog materijala, organizovanje izložbi u  
 komercijalne ili reklamne svrhe, promocija prodaje (za treća  
 lica), uključujući usluge distributivne prirode, publikovanje  
 reklamnog teksta, materijala, oglašavanje i reklamiranje  
 putem radija, oglašavanje i reklamiranje putem televizije,  
 organizovanje sistema franšiza.

---

---

(111) **BAZ 0610104** (181) 2016-06-23

(210) BAZ0610104A (220) 2006-06-23

(151) 2010-04-20

(732) **Cisco Technology, Inc.**  
**170 West Tasman Drive, San Jose,**  
**CA 95134**

**US**

(740) Dr DIANA PROTIC-TKALČIĆ

(540)

## CISCO

(511)

**09**

Kompjuterski hardver i softver za međusobno povezivanje, upravljanje, osiguravanje i operativni rad lokalnih i mreža širokog područja i telefonijskih sistema; telefoni; telefonski setovi za glavu; elektronski komunikacioni uređaji; bežični komunikacioni uređaji; celularni i bežični telefoni; telekomunikaciona oprema; telefonijski sistemi; kompjuterski hardver i softver za memorisanje.

**38**

Telekomunikacione usluge; obezbjeđivanje on-line informacija u oblasti telekomunikacionih i telefonijskih sistema; telekomunikacione integrisane usluge; sigurnost telefonijskih sistema.

**41**

Obrazovne usluge, uključivo nastava u učionicama, radionice, konferencije, seminari, za kompjutersko umrežavanje, širokopojasne mreže, kompjuterske sisteme, telekomunikacione sisteme, IP telefoniju; usluge zabave, uključujući

emitovanje preko širokopojasnih mreža; usluge testiranja za određivanje stepena profesionalnog znanja u oblasti umrežavanja, kompjuterskih sistema, telekomunikacionih sistema, IP telefonije; on-line usluge, uključivo obezbjeđivanje informacija o on-line trgovini, kompjuterskim mrežama, širokopojasnim mrežama, testiranju, kompjuterskim sistemima, telekomunikacionim sistemima, IP telefonijskim sistemima, memorijama, sigurnosti, glasovnim i bežičnim komunikacijama.

**42**

Konsultantske usluge i usluge podrške u oblasti kompjutera; usluge podrške za potrošače u oblasti kompjuterskog hardvera, kompjuterskog softvera, kompjuterske mrežne opreme i usluga, telefonijskih sistema, telekomunikacione opreme, IP telefonije, emitovanja preko širokopojasnih mreža, telekomunikacionih sistema; dizajn telekomunikacionih sistema, dizajn kompjuterskih mreža, dizajn memorija, sigurnosti mreža, glasovnih i bežičnih komunikacija.

---

---

(111) **BAZ 0610108** (181) 2016-06-23

(210) BAZ0610108A (220) 2006-06-23

(151) 2010-04-09

(732) **UNILEVER N.V.**  
**Weena 455, 3013 AL Rotterdam**  
**NL**

(740) "ŽIVKO MIJATOVIĆ & PARTNERS" d.o.o.  
Sarajevo

(540)

## RAMA IDEJA!

(511)

**29**

Meso, riba, perad i divljač; mesni ekstrakti; konzervirano, sušeno i kuhano voće i povrće; želei, džemovi, kompoti; jaja, mlijeko i mliječni proizvodi, alternative vrhnju za kuhanje; na soji bazirani prehrambeni proizvodi; jestiva ulja i masti; margarin.

**30**

Brašno i pripravci od žitarica, kruh, kolači i slastice; sladoledi; med, melasa; kvasac, prašak za pecivo; sol, senf; ocat, sosevi (začini); mirodije; led.

---

---

(111) **BAZ 0610109** (181) 2016-06-23

(210) BAZ0610109A (220) 2006-06-23

(151) 2010-05-13

(732) **„FARMAVITA” DRUŠTVO ZA**  
**PROIZVODNJI I TRGOVINU**  
**LIJEKOVA d.o.o.**

**Igmanska 5a, 71320 Vogošća**  
**BA**

(740) "Linea Sušić" d.o.o.

(591) plava, zelena, bijela

(540)



**FARMAVITA**

(531) 26.01; 27.05; 29.01;

(511)

### 01

Hemijski proizvodi za industriju, nauku, fotografsku djelatnost; ratarstvo, povrtlarstvo i šumarstvo; sirova umjetna smola, sirova plastika; gnojivo za zemlju; mješavine za gašenje požara; preparati za kaljenje, zavarivanje i lemljenje metala; hemijski proizvodi za konzerviranje hrane; sredstva za štavljenje kože; ljepila (ljepljive tvari) namjenjene za industriju.

### 03

Preparati za bijeljenje i ostale tvari za pranje rublja; preparati za čišćenje, poliranje, odmaščivanje i struganje; sapuni; parfimerijski proizvodi, eterična ulja, kozmetički proizvodi, losioni za kosu; proizvodi za njegu zuba.

### 05

Farmaceutski i veterinarski proizvodi; higijenski proizvodi za upotrebu u medicini; dijetetske tvari za medicinske potrebe, hrana za dojenčad; flasteri, materijal za previjanje; materijali za plombiranje zuba i za zubne otiske; dezinfekcijska sredstva; proizvodi za uništavanje životinjskih štetočina; fungicidi, herbicidi.

### 10

Hirurški, medicinski, zubarski i veterinarski aparati i instrumenti; umjetni udovi, oči i zubi; ortopedski proizvodi; pribor za šivanje rana.

### 35

Oglašavanje i reklamiranje; vođenje komercijalnih poslova; komercijalna administracija; uredski poslovi.

### 39

Prevoz; ambalažiranje i uskladištenje proizvoda; organiziranje putovanja.

### 42

Naučne i tehnološke usluge kao i pripadajuće usluge istraživanja i koncepcije; usluge industrijskih analiza i istraživanja; koncepcija i razvoj kompjutera i kompjuterskih programa.

### 44

Medicinske usluge; veterinarske usluge; higijenska njega i njega ljepote za ljude ili za životinje; poljoprivredne, povrtlarske i šumarske usluge.

### 45

Pravne usluge.

(111) **BAZ 0610110** (181) 2016-06-27

(210) BAZ0610110A (220) 2006-06-27

(151) 2010-04-23

(732) **WYETH, a Delaware corporation**  
**Five Giralda Farms, Madison, New**  
**Jersey 07940**

**US**

(740) Rizah Pašalić i Inja Pašalić

(540)

## BRILENCE

(511)

**05**Farmaceutski preparati za tretiranje stanja kod žena u menopauzi i post menopauzi.

(111) **BAZ 0610113** (181) 2016-06-27

(210) BAZ0610113A (220) 2006-06-27

(151) 2010-04-23

(732) **WYETH, a Delaware corporation**  
**Five Giralda Farms, Madison, New**  
**Jersey 07940**

**US**

(740) Rizah Pašalić i Inja Pašalić

(540)

## APRELA

(511)

### 05

Farmaceutski preparati za tretiranje stanja kod žena u menopauzi i post menopauzi.

(111) **BAZ 0610114** (181) 2016-06-27

(210) BAZ0610114A (220) 2006-06-27

(151) 2010-04-23

(732) **WYETH, a Delaware corporation**  
**Five Giralda Farms, Madison, New**  
**Jersey 07940**

**US**

(740) Rizah Pašalić i Inja Pašalić

(540)

## PREVENAR 13

(511)

### 05

Vakcine za ljude.

(111) **BAZ 0610119** (181) 2016-06-27  
 (210) BAZ0610119A (220) 2006-06-27  
 (151) 2010-05-11

(732) **INCOR 3 Sr.l.**  
**Via Eligio Brigatti, 54, I-20050, Ronco**  
**Briantino (MI)**

**IT**

(740) "INTELBIRO" d.o.o.

(540)

## X-CAPE

(511)

**09**

Naočale, futrole za naočale.

**18**

Koža i imitacija kože i proizvodi od ovih materijala koji nisu uključeni u druge klase; dijelovi prtljaga; torbe; cekeri; ruksaci; džepni novčanici; aktovke; kišobrani.

**25**

Odjeća, obuća, pokrivala za glavu.

**28**

Igre i igračke; gimnastički i sportski predmeti koji nisu obuhvaćeni drugim klasama.

(111) **BAZ 0610120** (181) 2016-06-27  
 (210) BAZ0610120A (220) 2006-06-27  
 (151) 2010-05-10

(732) **Berlin-Chemie AG**  
**Glienicker Weg 125, D-12489 Berlin**  
**DE**

(740) Dragan Mićunović

(540)

## Trical

(511)

**05**

Farmaceutski preparati; dijetetske supstance prilagođene za medicinsku upotrebu.

(111) **BAZ 0610122** (181) 2016-06-28  
 (210) BAZ0610122A (220) 2006-06-28  
 (151) 2010-04-28

(732) **TELOPTIC d.o.o Sarajevo**  
**Mostarsko raskršće bb, 71240 Hadžići**  
**BA**

(740) „STAM” d.o.o.

(540)



(531) 05.07;27.05;

(511)

**32**

Piva; mineralne i gazirane vode i ostala ne-alkoholna pića; pića od voća i voćni sokovi; sirupi i drugi preparati za pravljenje napitaka.

(111) **BAZ 0610125** (181) 2016-06-29  
 (210) BAZ0610125A (220) 2006-06-29  
 (151) 2010-05-07

(732) **United Parcel Service of America,**  
**Inc., a Delaware Corporation**  
**55 Glenlake Parkway, NE, Atlanta,**  
**Georgia 30328**

**US**

(740) "Linea Sušić" d.o.o.

(540)

## UPS EXPRESS SAVER

(511)

**09**

Kompjuterski hardver i softver za korištenje kod pripreme i štampanja otpremnih dokumenata i faktura, za praćenje otpremljenih paketa i tereta, za logističko planiranje i upravljanje lancem isporuke; kompjuterski programi.

**35**

Usluge oglašavanja i reklamiranja ;usluge u oblasti poslovnog menadžmenta ;usluge u oblasti poslovnog konsaltinga ;usluge u oblasti poslovne administracije;usluge u oblasti kancelarijskih poslova;distribucija uzoraka;usluge uredskog menadžmenta i podrške.

**39**

Usluge transporta pisama, dokumenata, dopisa, štampanih stvari, i druge robe i stvari različitim prevoznim sredstvima uključujući i odgovarajuće usluge kao što su čuvanje, skladištenje, pakovanje i dostavljanje;kompjutersko praćenje i pronalaženje paketa i tereta u tranzitu,naime pružanje kompjuterskih informacija u vezi sa uslugama domaćeg i međunarodnog transporta i u vezi sa uslugama isporuke.

(111) **BAZ 0610126** (181) 2016-06-30

(210) BAZ0610126A (220) 2006-06-30

(151) 2010-04-15

(732) **Pfizer Inc.**

**235 East 42nd Street, New York, New York 10017**

**US**

(740) Nedim Krilić

(540)

## **WORKING FOR A HEALTHIER WORLD**

(511)

**05**

Farmaceutski proizvodi.

**09**

Računalni programi u svezi zdravlja i osviještenosti o zdravlju.

**16**

Tiskani proizvodi, naime, pamfleti i brošure u svezi zdravlja i osviještenosti o zdravlju.

**44**

Usluge pružanja medicinskih informacija, naime pružanje informacija liječnicima, stručnjacima zdravstvene skrbi i pacijentima na temu zdravlja, osviještenosti o zdravlju i zdravstvenim problemima.

(111) **BAZ 0610128** (181) 2016-07-04

(210) BAZ0610128A (220) 2006-07-04

(151) 2010-04-15

(732) **Farmaceutvska Hemiska Kozmetička Industrija „ALKALOID” AD - Skopje**

**Bul. Aleksandar Makedonski br. 12, 1000 Skopje**

**MK**

(740) Nedim Krilić

(540)

## **ZYTRON**

(511)

**05**

Farmaceutski preparati.

(111) **BAZ 0610129** (181) 2016-07-04

(210) BAZ0610129A (220) 2006-07-04

(151) 2010-04-15

(732) **Farmaceutvska Hemiska Kozmetička Industrija „ALKALOID” AD - Skopje**

**Bul. Aleksandar Makedonski br. 12, 1000 Skopje**

**MK**

(740) Nedim Krilić

(540)

## **ZANFEXA**

(511)

**05**

Farmaceutski preparati.

(111) **BAZ 0610130** (181) 2016-07-04  
 (210) BAZ0610130A (220) 2006-07-04  
 (151) 2010-04-15

(732) **Farmaceutvska Hemiska Kozmetička Industrija „ALKALOID” AD - Skopje**  
**Bul. Aleksandar Makedonski br. 12,**  
**1000 Skopje**

**MK**

(740) Nedim Krilić

(540)

## LUNATA

(511)

**05**

Farmaceutski preparati.

(111) **BAZ 0610131** (181) 2016-07-04  
 (210) BAZ0610131A (220) 2006-07-04  
 (151) 2010-04-16

(732) **Advanced Medical Optics Uppsala AB**

**751 82 Uppsala**

**SE**

(740) “ŽIVKO MIJATOVIĆ & PARTNERS” d.o.o.  
 Sarajevo

(540)

## HEALON D

(511)

**05**

Farmaceutski preparati a posebno hijaluronska kiselina za primjenu u oftalmološkoj operaciji.

**10**

Medicinska i hirurška sredstva, naprave i instrumenti.

(111) **BAZ 0610136** (181) 2016-07-07  
 (210) BAZ0610136A (220) 2006-07-07  
 (151) 2010-04-23

(732) **Nintendo Co., Ltd.**  
**11-1, Hokotate-cho, Kamitoba,**  
**Minami-ku, Kyoto-shi, Kyoto**  
**JP**

(740) Dr DIANA PROTIĆ-TKALČIĆ

(540)

## STARFOX

(511)

**28**

Ručne igre sa zaslonima od tečnog kristala; AC adapteri za ručne igre sa zaslonima od tečnog kristala; dijelovi i oprema za ručne igre sa zaslonima od tečnog kristala; igrače karte; ostale igračke; igre koje se zasnivaju na kartama i njihova oprema; mašine i aparati za igre; mašine i aparati za igru koje se koriste u zabavnim parkovima (koje nisu mašine za video igre u zabavnim parkovima); lutke; „go” igre; japanski šah („Shogi” igre); japanske karte za igranje („Utagaruta”); kocke za igre; igre šaha; igre dame (oprema za igru); aparati koji proizvode čarolije za mađioničare; domine; japanske igrače karte („Hanafuda”); oprema za mah-jong igru; oprema za bilijar; igračke za kućne ljubimce; sportska oprema; pribor za pecanje.

**41**

Usluge igara koje se obezbjeđuju on-line (sa kompjuterske mreže); usluge igara koje se obezbjeđuju preko Interneta; usluge igara koje se obezbjeđuju putem komunikacija sa aparatima za video igre konzumenata; usluge igara koje se obezbjeđuju putem komunikacija sa ručnim aparatima za igre sa zaslonom od tečnog kristala; usluge igara koje se obezbjeđuju putem komunikacija sa mašinama za video igre u zabavnim centrima; obezbjeđivanje programa za video igre konzumenata putem bežične komunikacije (koji se ne mogu učitati); obezbjeđivanje programa za ručne aparate za igru sa zaslonima od tečnog kristala putem bežične komunikacije (koji se ne mogu učitati); obezbjeđivanje programa za mašine za video igre u centrima za zabavu putem bežične komunikacije (koji se ne mogu učitati); obezbjeđivanje programa za kompjutere preko bežične komunikacije (koji se ne mogu učitati); zabava; razonoda; informacije o razonodi; informacije o rekreaciji; igre za novac; obezbjeđivanje usluga zabavnih centara; obezbjeđivanje zvuka i slike putem komunikacija sa aparatima za video igre konzumenata (koji se ne mogu učitati); obezbjeđivanje zvuka i slike putem komunikacija sa ručnim aparatima za igre sa zaslonima od tečnog kristala (koji se ne mogu učitati); obezbjeđivanje zvuka i slike putem komunikacija sa mašinama za video igre u zabavnim centrima (koji se ne mogu učitati); obezbjeđivanje programa putem komunikacija sa aparatima za video igre konzumenata (koji se ne mogu učitati); obezbjeđivanje programa putem komunikacija sa ručnim aparatima za igre sa zaslonima od tečnog kristala (koji se ne mogu učitati); obezbjeđivanje programa putem komunikacija sa ručnim aparatima za igre sa zaslonima od tečnog kristala (koji se ne mogu učitati); obezbjeđivanje programa putem komunikacija sa mašinama za video igre u zabavnim

centrima (koji se ne mogu učitati); organizacija, rukovođenje ili dogovaranje događaja u vezi video igara; iznajmljivanje softvera za video igre; iznajmljivanje softvera za ručne igre; dopisni kursevi; informacije o obrazovanju; usluge obrazovanja; poduka u gimnastici; ustanove za obuku predškolskog uzrasta; organizovanje i vođenje seminara; usluge klubova (razonoda ili obrazovanje); organizovanje takmičenja (obrazovanje ili razonoda); organizovanje izložbi u kulturne ili obrazovne svrhe; obezbjeđivanje on-line elektronskih publikacija (koje se ne mogu učitati); usluge mobilnih biblioteka; elektronsko desktop izdavaštvo; izdavanje knjiga; izdavanje elektronskih knjiga i žurnala on-line; proizvodnja filmova; proizvodnja filmova na video trakama; obezbjeđivanje sportskih terena; obezbjeđivanje rekreacionih terena; zabavni parkovi; obezbjeđivanje kockarnica (kockanje); obezbjeđivanje karaoka usluga.

(111) **BAZ 0610137** (181) 2016-07-07

(210) BAZ0610137A (220) 2006-07-07

(151) 2010-04-23

(732) **Nintendo Co., Ltd.**

**11-1, Hokotate-cho, Kamitoba,  
Minami-ku, Kyoto-shi, Kyoto**

**JP**

(740) Dr DIANA PROTIC-TKALČIĆ

(540)



(531) 27.05;

(511)

## 28

Ručne igre sa zaslonima od tečnog kristala; AC adapteri za ručne igre sa zaslonima od tečnog kristala; dijelovi i oprema za ručne igre sa zaslonima od tečnog kristala; igrače karte; ostale igrače; igre koje se zasnivaju na kartama i njihova oprema; mašine i aparati za igre; mašine i aparati za igru koje se koriste u zabavnim parkovima (koje nisu mašine za video igre u zabavnim parkovima); lutke; "go" igre; japanski šah ("Shogi" igre); japanske karte za igranje ("Utagaruta"); kocke za igre; igre šaha; igre dame (oprema za igru); aparati koji proizvode čarolije za mađioničare; domine; japanske igrače karte ("Hanafuda"); oprema za mah-jong igru; oprema za bilijar; igrače za kućne ljubimce; sportska oprema; pribor za pećanje.

## 41

Usluge igara koje se obezbjeđuju on-line (sa kompjuterske mreže); usluge igara koje se obezbjeđuju preko Interneta; usluge igara koje se obezbjeđuju putem komunikacija sa aparatima za video igre konzumenata; usluge igara koje se obezbjeđuju putem komunikacija sa ručnim aparatima za igre sa zaslonom od tečnog kristala; usluge igara koje se obezbjeđuju putem komunikacija sa mašinama za video igre u zabavnim centrima; obezbjeđivanje programa za video igre konzumenata putem bežične komunikacije (koji se ne mogu učitati); obezbjeđivanje programa za ručne aparate za igru sa zaslonima od tečnog kristala putem bežične komunikacije (koji se ne mogu učitati); obezbjeđivanje programa za mašine za video igre u centrima za zabavu putem bežične komunikacije (koji se ne mogu učitati); obezbjeđivanje programa za kompjutere preko bežične komunikacije (koji se ne mogu učitati); zabava; razonoda; informacije o razonodi; informacije o rekreaciji; igre za novac; obezbjeđivanje usluga zabavnih centara; obezbjeđivanje zvuka i slike putem komunikacija sa aparatima za video igre konzumenata (koji se ne mogu učitati); obezbjeđivanje zvuka i slike putem komunikacija sa ručnim aparatima za igre sa zaslonima od tečnog kristala (koji se ne mogu učitati); obezbjeđivanje zvuka i slike putem komunikacija sa mašinama za video igre u zabavnim centrima (koji se ne mogu učitati); obezbjeđivanje programa putem komunikacija sa aparatima za video igre konzumenata (koji se ne mogu učitati); obezbjeđivanje programa putem komunikacija sa ručnim aparatima za igre sa zaslonima od tečnog kristala (koji se ne mogu učitati); obezbjeđivanje programa putem komunikacija sa mašinama za video igre u zabavnim centrima (koji se ne mogu učitati); organizacija, rukovođenje ili dogovaranje događaja u vezi video igara; iznajmljivanje softvera za video igre; iznajmljivanje softvera za ručne igre; dopisni kursevi; informacije o obrazovanju; usluge obrazovanja; poduka u gimnastici; ustanove za obuku predškolskog uzrasta; organizovanje i vođenje seminara; usluge klubova (razonoda ili obrazovanje); organizovanje takmičenja (obrazovanje ili razonoda); organizovanje izložbi u kulturne ili obrazovne svrhe; obezbjeđivanje on-line elektronskih publikacija (koje se ne mogu učitati); usluge mobilnih biblioteka; elektronsko desktop izdavaštvo; izdavanje knjiga; izdavanje elektronskih knjiga i žurnala on-line; proizvodnja filmova; proizvodnja filmova na video trakama; obezbjeđivanje sportskih terena; obezbjeđivanje rekreacionih terena; zabavni parkovi; obezbjeđivanje kockarnica (kockanje); obezbjeđivanje karaoka usluga.



(111) **BAZ 0610138** (181) 2016-07-07  
 (210) BAZ0610138A (220) 2006-07-07  
 (151) 2010-04-29

(732) **Immunex Corporation**  
**One Amgen Center Drive, Thousand**  
**Oaks, California 91320-1799**

**US**

(740) Dr DIANA PROTIC-TKALČIĆ

(540)

## VECTIBIX

(511)

**05**

Farmaceutski preparati.

(111) **BAZ 0610139** (181) 2016-07-07  
 (210) BAZ0610139A (220) 2006-07-07  
 (151) 2010-05-06

(732) **“MENPROM” d.o.o.**  
**Ahmeta Kobića bb, 75208 Gornja**  
**Tuzla**

**BA**

(740) Dr DIANA PROTIC-TKALČIĆ

(591) žuta, crvena, crna, plava, ljubičasta, bijela,  
 smeđa

(540)



(531) 03.07; 08.05; 26.04; 27.05, 29.01;

(511)

**29**

Pileća hrenovka.

(111) **BAZ 0610153** (181) 2016-07-10  
 (210) BAZ0610153A (220) 2006-07-10  
 (151) 2010-05-04

(732) **Mobilkom Austria Aktiengesellschaft**  
**Obere Donaustraße 29, A-1020 Wien**  
**AT**

(740) Dragan Mićunović

(540)

## GARDEN

(511)

**09**

Uređaji za pohranu, prijenos i reprodukciju zvuka i slike; oprema za obradu podataka i kompjuteri; prethodno snimljeni ili prazni nosači podataka, posebno magnetni i optički mediji za pohranu, CD-i, CD-ROM-ovi, DVD-ji i polu-provodnički chipovi; smart kartice; SIM kartice za mobilne telefone (mobitele); mobilni telefoni (mobiteli), ručni kompjuteri i PDA uređaji (personalni digitalni asistenti); modemi, kartice za sučelja za mobilne mreže, hand-free setovi i slušalice, softver za mobilne telefone (mobitele) mobilne telekomunikacijske mreže, kako pohranjeni tako i downloadivi; elektronske publikacije, posebno elektronske novine, kako pohranjene tako i downloadive.

**38**

Telekomunikacije; usluge mobilne telefonije; GSM i UMTS usluge; prijenos poruka i slika, posebno putem SMS-a i MMS-a; obezbjeđenje pristupa Internetu, također putem mobilnih mreža; elektronske agencije za oglašavanje; prikupljanje i dostava poruka.

**42**

Računarsko programiranje; usluge obrade podataka, naročito dizajn web stranica za Internet; obezbjeđenje pristupnog vremena bazama podataka, naročito na Internetu; dodjela domena (usluga Internet providera).

(111) **BAZ 0610154** (181) 2016-07-10  
 (210) BAZ0610154A (220) 2006-07-10  
 (151) 2010-04-22

(732) **Novartis AG**  
**4002 Basel**  
**CH**

(740) "ŽIVKO MIJATOVIĆ & PARTNERS" d.o.o.  
 Sarajevo

(540)

## TAMPROST

(511)

**05**

Farmaceutski preparati za upotrebu na ljudima.

(111) **BAZ 0610155** (181) 2016-07-12  
 (210) BAZ0610155A (220) 2006-07-12  
 (151) 2010-05-18

(732) **FOURNIER LABORATORIES IRELAND LTD.**

**Anngrove, Carrigtwohill Industrial Estate, Co. Cork**

**IE**

(740) Dragan Mićunović

(540)

## FENORDIA

(511)

**05**

Farmaceutski preparati protiv kardiovaskularnih bolesti.

(111) **BAZ 0610156** (181) 2016-07-12  
 (210) BAZ0610156A (220) 2006-07-12  
 (151) 2010-05-18

(300) IE  
 2006-03-23  
 2006/00698

(732) **FOURNIER LABORATORIES IRELAND LTD.**

**Anngrove, Carrigtwohill Industrial Estate, Co. Cork**

**IE**

(740) Dragan Mićunović

(540)

## DUALTHYS

(511)

**05**

Farmaceutski proizvodi.

(111) **BAZ 0610157** (181) 2016-07-12  
 (210) BAZ0610157A (220) 2006-07-12  
 (151) 2010-05-18

(732) **FOURNIER LABORATORIES IRELAND LTD.**

**Anngrove, Carrigtwohill Industrial Estate, Co. Cork**

**IE**

(740) Dragan Mićunović

(540)

## SYNORDIA

(511)

**05**

Farmaceutski preparati protiv kardiovaskularnih bolesti.

(111) **BAZ 0610158** (181) 2016-07-12  
 (210) BAZ0610158A (220) 2006-07-12  
 (151) 2010-06-16

(732) **E.I. du Pont de Nemours and Company**  
**1007 Market Street, Wilmington, DE 19898**  
**US**

(740) PETOŠEVIĆ d.o.o  
 (540)

## VICTUS

(511)

**05**

Herbicidi.

(111) **BAZ 0610159** (181) 2016-07-12  
 (210) BAZ0610159A (220) 2006-07-12  
 (151) 2010-05-14

(732) **LONCIN GROUP CO., LTD.**  
**Te5, Shipingqiaoheng Street, Jiulongpo District, Chongqing**  
**CN**

(740) Dragan Mićunović  
 (540)



(531) 26.01; 27.05;

(511)

**12**

Motocikli; motori za kopnena vozila; mopedi; automobili; glavine kotača za motocikle; automobilske glavine kotača; gume za kotače vozila; vjetrobran; jahte; golf kartovi; saonice; žičare; aerostatski baloni; torbe s pribor za krpanje zračnica; pumpe za bicikle; ručna kolica.

(111) **BAZ 0610163** (181) 2016-07-12  
 (210) BAZ0610163A (220) 2006-07-12  
 (151) 2010-04-27

(732) **Bristol-Myers Squibb Company, a Delaware Corporation**  
**345 Park Avenue, New York, New York 10154**  
**US**

(740) "Linea Sušić" d.o.o.  
 (540)

## SPRYCEL

(511)

**05**

Farmacutski preparati za ljudsku upotrebu za tretman i prevenciju raka.

(111) **BAZ 0610165** (181) 2016-07-13  
 (210) BAZ0610165A (220) 2006-07-13  
 (151) 2010-04-26

(732) **Schering-Plough Ltd.**  
**Weystrasse 20, CH-Lucerne 6**  
**CH**

(740) Nedim Krilić  
 (540)

## TRIDAK

(511)

**05**

Veterinarski proizvodi.

(111) **BAZ 0610168** (181) 2016-07-14  
 (210) BAZ0610168A (220) 2006-07-14  
 (151) 2010-05-10

(732) **Aviagen Inc**  
**5015 Bradford Drive, Huntsville,**  
**Alabama**

**US**

(740) Dr DIANA PROTIĆ-TKALČIĆ  
 (540)



(531) 03.07; 25.01.; 26.04; 27.05;  
 (511)

**31**

Žive životinje; živa perad; žive kokoške i pilići; žive ćurke i pilići; mali pilići, jaja za nasad; živa perad za razmnožavanje i uzgoj; hrana za životinje.

(111) **BAZ 0610169** (181) 2016-07-14  
 (210) BAZ0610169A (220) 2006-07-14  
 (151) 2010-05-10

(732) **AVIAGEN LIMITED**  
**Grantham Hatchery, Gonerby Moor,**  
**Grantham, Lincolnshire, NG32 2AB**

**GB**

(740) Dr DIANA PROTIĆ-TKALČIĆ  
 (540)



(531) 03.07; 26.11; 27.05;

(511)

**31**

Živa perad, živa divljač, žive kokoške, ćurke i mladunci; živa perad, kokoške i ćurke za razmnožavanje i uzgoj; jaja za nasad; hrana za životinje.

(111) **BAZ 0610170** (181) 2016-07-14  
 (210) BAZ0610170A (220) 2006-07-14  
 (151) 2010-05-14

(732) **Koncern za proizvodnju i promet**  
**konditorskih proizvoda „BAMBI-**  
**BANAT” a.d. Beograd**

**Bulevar Zorana Đinđića 8a, 11000**  
**Beograd**

**RS**

(740) DAMIR TKALČIĆ  
 (591) bijela, žuta, crna, crvena, smeđa, bež  
 (540)



(531) 01.03; 03.04; 07.01; 08.01; 11.01; 25.03; 27.05;  
 29.01;

(511)

**30**

Keks.

(111) **BAZ 0610171** (181) 2016-07-14 (540)  
 (210) BAZ0610171A (220) 2006-04-17  
 (151) 2010-05-14

(732) **Koncern za proizvodnju i promet konditorskih proizvoda „BAMBI-BANAT” a.d. Beograd**  
**Bulevar Zorana Đinđića 8a, 11000 Beograd**

**RS**

(740) DAMIR TKALČIĆ  
 (591) bijela, žuta, crna, crvena, smeđa, bež  
 (540)



(531) 01.03; 03.04; 08.01; 25.03; 27.05; 29.01;  
 (511)

**30**  
 Keks.



(531) 01.03; 03.04; 08.01; 25.03.; 27.05; 29.01;  
 (511)

**30**  
 Keks.

(111) **BAZ 0610172** (181) 2016-07-14  
 (210) BAZ0610172A (220) 2006-07-14  
 (151) 2010-05-14

(732) **Koncern za proizvodnju i promet konditorskih proizvoda „BAMBI-BANAT” a.d. Beograd**  
**Bulevar Zorana Đinđića 8a, 11000 Beograd**

**RS**

(740) DAMIR TKALČIĆ  
 (591) bijela, žuta, crna, crvena, smeđa, bež

(111) **BAZ 0610173** (181) 2016-07-14  
 (210) BAZ0610173A (220) 2006-07-14  
 (151) 2010-05-14

(732) **Koncern za proizvodnju i promet konditorskih proizvoda „BAMBI-BANAT” a.d. Beograd**

**Bulevar Zorana Đinđića 8a, 11000 Beograd**

**RS**

(740) DAMIR TKALČIĆ  
 (591) bijela, žuta, crna, crvena, smeđa, bež  
 (540)



(531) 01.03; 03.04; 08.01; 25.03; 27.05; 29.01;  
 (511)

**30**  
 Keks.

(111) **BAZ 0610174** (181) 2016-07-14  
 (210) BAZ0610174A (220) 2006-07-14  
 (151) 2010-05-14

(732) **Koncern za proizvodnju i promet konditorskih proizvoda „BAMBI-BANAT” a.d. Beograd**

**Bulevar Zorana Đinđića 8a, 11000 Beograd**

**RS**

(740) DAMIR TKALČIĆ

(591) bijela, žuta, crna, crvena, smeđa, bež

(540)



(531) 03.04; 08.01; 25.03; 27.05; 29.01;

(511)

**30**

Keks.

(111) **BAZ 0610178** (181) 2016-07-14  
 (210) BAZ0610178A (220) 2006-07-14  
 (151) 2010-05-06

(300) US

2006-02-13

78/813,186

(732) **Bristol-Myers Squibb Company, a Delaware Company**

**345 Park Avenue, New York, New York 10154**

**US**

(740) "Linea Sušić" d.o.o.

(540)

**SPRYCEL**

(531) 02.01; 27.03; 27.05;

(511)

**05**

Farmaceutski preparati za ljudsku upotrebu za tretman i prevenciju raka.

(111) **BAZ 0610179** (181) 2016-07-17

(210) BAZ0610179A (220) 2006-07-17

(151) 2010-05-18

(732) **Chrysler Group LLC**

**1000 Chrysler Drive, Auburn Hills, Michigan 48326**

**US**

(740) "ŽIVKO MIJATOVIĆ & PARTNERS" d.o.o. Sarajevo

(540)

**TRAIL RATED**

(511)

**12**

Motorna vozila uključujući automobile, kamione, kombije i SUV, strukturni dijelovi i motori za nevedena vozila.

(111) **BAZ 0610180** (181) 2016-07-17  
 (210) BAZ0610180A (220) 2006-07-17

(151) 2010-05-27

(300) SE  
 2006-07-05  
 2006/05371

(732) **Swedbank AB**  
**105 34 Stockholm**  
**SE**

(740) Nedim Krilić

(540)



(531) 24.05; 27.05;

(511)

### 09

Znanstveni, nautički, geodetski, električni, fotografski, kinematografski i optički aparati i instrumenti kao i aparati i instrumenti za vaganje, mjerenje, signalizaciju, kontrolu (inspekciju), za pomoć (spašavanje) i za obuku; aparati i instrumenti za vođenje, distribuiranje, transformiranje, akumuliranje, podešavanje ili upravljanje električne struje; aparati za snimanje, prijenos, reprodukciju zvuka ili slika; magnetne podloge za snimanje, akustičke ploče; automati i mehanizmi za automatske uređaje koji se pokreću uz prethodno ubacivanje kovanica; registarske blagajne, računari, oprema za obradu podataka i računala; uređaji za gašenje požara.

### 16

Papir, karton i proizvodi od tih materijala koji nisu obuhvaćeni drugim razredima; tiskarski proizvodi; proizvodi za uvezivanje knjiga; fotografije; pribor za pisanje; ljepila (ljepljive tvari) za papirne proizvode ili za kućanstvo; slikarski pribor; kistovi; pisači stojevi i uredski pribor (osim namještaja); oprema za nastavu i obuku (osim aparata); plastični materijali za ambalažu (koji nisu obuhvaćeni drugim razredima); tiskarska slova; klišeji.

### 35

Oglašavanje i reklamiranje; vođenje komercijalnih poslova; komercijalna administracija; uredski poslovi.

### 36

Osiguranje; financijski poslovi; monetarni poslovi; upravljanje nekretninama.

### 42

Znanstvene i tehnološke usluge kao i pripadajuće usluge istraživanja i koncepcije; usluge industrijskih analiza i istraživanja; koncepcija i razvoj računala i računalnih programa; pravne usluge.

(111) **BAZ 0610183** (181) 2016-07-18  
 (210) BAZ0610183A (220) 2006-07-18

(151) 2010-05-10

(732) **ISDIN, S.A.**  
**Avda. Diagonal, 520, 08006 Barcelona**  
**ES**

(740) Dragan Mićunović

(540)



(531) 27.05;

(511)

### 03

Preparati za bijeljenje i ostale tvari za pranje rublja; preparati za čišćenje, poliranje, ribanje i abrazivni preparati; sapuni; parfimerija; esencijalna ulja; kozmetički proizvodi; losioni za kosu; paste za zube.

### 05

Farmaceutski i veterinarski preparati; sanitarni preparati za medicinsku upotrebu; dijetne tvari za medicinske potrebe; hrana za bebe; flasteri; materijali za previjanje; materijal za plombiranje zuba, zubni vosak; dezinfekcijska sredstva; proizvodi za uništavanje štetočina; fungicidi, herbicidi.

(111) **BAZ 0610184** (181) 2016-07-20  
 (210) BAZ0610184A (220) 2006-07-20  
 (151) 2010-06-01

(732) **ZVIJEZDA dioničko društvo za proizvodnju, trgovinu i usluge**  
**Ul. Marijana Čavića 1, Zagreb**  
**HR**

(740) Dragan Mićunović

(591) crvena, zelena, bijela. Žuta

(540)



(531) 05.09; 27.05; 29.01;

(511)

**30**

Kečap.

(111) **BAZ 0610185** (181) 2016-07-20  
 (210) BAZ0610185A (220) 2006-07-20  
 (151) 2010-05-27

(732) **ZVIJEZDA dioničko društvo za proizvodnju, trgovinu i usluge**  
**Ul. Marijana Čavića 1, Zagreb**  
**HR**

(740) Dragan Mićunović

(591) nijanse zelene, bijela, žuta, crvena

(540)



(531) 05.09; 08.07; 27.05; 29.01;

(511)

**30**

Majoneza.

(111) **BAZ 0610187** (181) 2016-07-20  
 (210) BAZ0610187A (220) 2006-07-20  
 (151) 2010-06-01

(732) **ZVIJEZDA dioničko društvo za proizvodnju, trgovinu i usluge**  
**Ul. Marijana Čavića 1, Zagreb**  
**HR**

(740) Dragan Mićunović

(591) zelena, bijela, žuta, crvena

(540)



(531) 05.09; 27.05; 29.01;

(511)

**30**

Kečap.



(111) **BAZ 0610188** (181) 2016-07-20 (540)  
 (210) BAZ0610188A (220) 2006-07-20  
 (151) 2010-05-27

(732) **ZVIJEZDA dioničko društvo za proizvodnju, trgovinu i usluge**  
**Ul. Marijana Čavića 1, Zagreb**  
**HR**

(740) Dragan Mićunović

(591) zelena, bijela, žuta, crvena

(540)



(531) 08.03; 26.13; 27.05; 27.05;29.01;

(511)

**30**

Majoneza.

(531) 08.03; 26.13; 27.05; 29.01;

(511)

**30**

Majoneza.

(111) **BAZ 0610189** (181) 2016-07-20  
 (210) BAZ0610189A (220) 2006-07-20  
 (151) 2010-01-06

(732) **ZVIJEZDA dioničko društvo za proizvodnju, trgovinu i usluge**  
**Ul. Marijana Čavića 1, Zagreb**  
**HR**

(740) Dragan Mićunović

(591) nijanse zelene, bijela, nijanse žute

(111) **BAZ 0610191** (181) 2016-07-20  
 (210) BAZ0610191A (220) 2006-07-20  
 (151) 2010-06-01

(732) **ZVIJEZDA dioničko društvo za proizvodnju, trgovinu i usluge**  
**Ul. Marijana Čavića 1, Zagreb**  
**HR**

(740) Dragan Mićunović

(591) nijanse zelene, žuta, crvena, bijela

(540)



(531) 05.03; 26.04; 27.05; 29.01;

(511)

**29**

Ulje, jestivo.

(111) **BAZ 0610192** (181) 2016-07-20  
 (210) BAZ0610192A (220) 2006-07-20  
 (151) 2010-05-27

(732) **ZVIJEZDA dioničko društvo za proizvodnju, trgovinu i usluge**  
**Ul. Marijana Čavića 1, Zagreb**  
**HR**

(740) Dragan Mićunović  
 (591) nijanse zelene, bijela, žuta, crvena  
 (540)



(531) 05.09; 26.04; 27.05; 29.01;

(511)

**30**

Majoneza.

(111) **BAZ 0610194** (181) 2016-07-20  
 (210) BAZ0610194A (220) 2006-07-20  
 (151) 2010-05-27

(732) **ZVIJEZDA dioničko društvo za proizvodnju, trgovinu i usluge**  
**Ul. Marijana Čavića 1, Zagreb**  
**HR**

(740) Dragan Mićunović  
 (591) zelena, bijela, žuta, crvena, plava, crna  
 (540)



(531) 08.07; 08.07; 25.05; 27.05; 29.01;

(511)

**30**

Umak.

(111) **BAZ 0610197** (181) 2016-07-20  
 (210) BAZ0610197A (220) 2006-07-20  
 (151) 2010-06-01

(732) **ZVIJEZDA dioničko društvo za proizvodnju, trgovinu i usluge**  
**Ul. Marijana Čavića 1, Zagreb**  
**HR**

(740) Dragan Mićunović  
 (591) zelena, bijela, žuta, crna, roza  
 (540)



(531) 08.07; 25.05; 27.05; 29.01;

(511)

**30**

Umak.

(111) **BAZ 0610199** (181) 2016-07-20  
 (210) BAZ0610199A (220) 2006-07-20  
 (151) 2010-06-01

(732) **ZVIJEZDA dioničko društvo za proizvodnju, trgovinu i usluge**  
**Ul. Marijana Čavića 1, Zagreb**  
**HR**

(740) Dragan Mićunović  
 (591) zelena, bijela, žuta, crvena, smeđa  
 (540)



(531) 08.07; 25.05; 27.05; 29.01;

(511)

**30**

Umak.

(111) **BAZ 0610200** (181) 2016-07-20  
 (210) BAZ0610200A (220) 2006-07-20  
 (151) 2010-06-01

(732) **ZVIJEZDA dioničko društvo za  
 proizvodnju, trgovinu i usluge  
 Ul. Marijana Čavića 1, Zagreb  
 HR**

(740) Dragan Mićunović

(591) zelena, bijela, žuta, crna, smeđa

(540)



(531) 08.075; 25.05; 27.05; 29.01;

(511)

**30**

Umak.

(111) **BAZ 0610201** (181) 2016-07-20  
 (210) BAZ0610201A (220) 2006-07-20  
 (151) 2010-05-18

(732) **Saab Automobile AB  
 461 80 TROLLHÄTTAN  
 SE**

(740) Dragan Mićunović

(540)

**XWD**

(511)

**12**

Motorna kopnena vozila, posebno automobili, vozila korištena u sportu, kamioni, kombiji, motori za gore navedeno i konstruktivni dijelovi za gore navedeno.

(111) **BAZ 0610203** (181) 2016-07-21  
 (210) BAZ0610203A (220) 2006-07-21  
 (151) 2010-05-18

(732) **COMPAGNIE GERVAIS DANONE  
 17 boulevard Haussmann, 75009 Paris  
 FR**

(740) Nedim Krilić

(540)

**FRUTMANIA**

(511)

**29**

Mlijeko, želatinirano, aromatizirano i ulupano; mliječni proizvodi, obični, fermentirani ili aromatizirani, naime: mliječni dezerti, jogurti, jogurt-napici, moussevi (pjene), kremovi i dezertni kremovi, svježa pavlaka, maslac; sirevi, a posebno: zreli sirevi, zreli sirevi sa buđi, nezreli svježi sirevi i sirevi u rasolu, meki bijeli sirevi (od procijeđene, začinjene gruševine obranog mlijeka), te svježi sirevi koji se prodaju u tečnom obliku ili u obliku paste, kao i sirni namazi; obični ili aromatizirani napici sačinjeni uglavnom od mlijeka ili mliječnih proizvoda, te mliječni napici koji sadrže voće.

(111) **BAZ 0610205** (181) 2016-07-21

(210) BAZ0610205A (220) 2006-07-21

(151) 2010-05-14

(300) AT

2006-05-26

AM 3836/2006

(732) **ESPRIT INTERNATIONAL  
 1370 Broadway, New York, New York  
 10018**

**US**

(740) Dr DIANA PROTIĆ-TKALČIĆ

(540)

**ESPRIT**

(531) 26.11; 27.05;

(511)

**11**

Uređaji za rasvjetu, grijanje, proizvodnju pare, kuhanje, hlađenje, sušenje, ventilaciju, vodoopskrbu i sanitarna oprema.

---

---

(111) **BAZ 0610207** (181) 2016-07-21

(210) BAZ0610207A (220) 2006-07-21

(151) 2010-05-24

(300) US  
2006-05-05  
78877931

(732) **V&S Vin & Sprit Aktiebolag**  
**SE-117 97 Stockholm**  
**SE**

(740) Advokat Inja Pašalić

(540)

The logo for ABSOLUT PEARS features the word "ABSOLUT" in a large, bold, black sans-serif font. Below it, "Country of Sweden" is written in a smaller, elegant, black script font. At the bottom, the word "PEARS" is written in a large, bold, black sans-serif font, matching the style of "ABSOLUT".

(531) 27.05

(511)

**33**

Alkoholna pića, ondosno, destilirana jaka alkoholna pića.

---

---

(111) **BAZ 0610208** (181) 2016-07-24

(210) BAZ0610208A (220) 2006-07-24

(151) 2010-05-14

(732) **Nintendo Co., Ltd.**  
**11-1, Hokotate-cho, Kamitoba,**  
**Minami-ku, Kyoto-shi, Kyoto**  
**JP**

(740) Dr DIANA PROTIĆ-TKALČIĆ

(540)

**DONKEYKONG**

(511)

**16**

Kartice koje se skupljaju i razmjenjuju; ostali štamparski proizvodi; papir i karton; kontejneri od papira za industrijsko pakovanje; plastične folije za umotavanje hrane u domaćinstvu; papirne vreće za smeće (za upotrebu u domaćinstvu); plastične vreće za smeće (za upotrebu u domaćinstvu); higijenski papir; papirni ubrusi; papirni stoljnaci; papirne salvete; papirni ubrusi za ruke; transparenti od papira; zastave od papira; papirne maramice; pelene za bebe od papira; etikete (oznake) za prtljag; štampani listići za lutriju (koji ne spadaju u igračke); slike i kaligrafska djela; fotografije; stalci za fotografije; kancelarijski materijal i materijal za učenike; ljepila i druge ljepljive tvari za papirne proizvode ili kućanstvo; mašine za pravljenje nacrti; mašine za štampanje adresa; mala ravnala za štamparstvo; trake za štampače i pisače mašine namočene tintom; štamparska slova; mašine za automatsko stavljanje maraka; električne spravice za stavljanje spajalica za kancelarije; mašine za ljepljenje koverata za kancelarije; mašine za poništavanje maraka; pribor za crtanje; četke za soboslikare i dekoratere; pisače mašine; mašine za pisanje čekova; uređaji i mašine za umnožavanje; uređaji i mašine za umnožavanje sa matricama; mašine za uništavanje/rezanje papira (za upotrebu u kancelarijama); vosak za ljepljenje; šabloni za crtanje i pisanje; električna šiljala za olovke; mašine za frankiranje; rotacioni uređaji i mašine za umnožavanje.

**28**

Ručne igre sa zaslonima od tečnog kristala; AC adapteri za ručne igre sa zaslonima od tečnog kristala; dijelovi i oprema za ručne igre sa zaslonima od tečnog kristala; igrače karte; igračke koje se zasnivaju na igri sa kartama i njihova oprema; ostale igračke; igre koje se zasnivaju na kartama i njihova oprema; mašine i aparati za igre; mašine i aparati za igru koje se koriste u zabavnim parkovima (koje nisu mašine za video igre u zabavnim parkovima); lutke; „go” igre; japanski šah („Shogi” igre); japanske karte za igranje („Utagaruta”); kocke za igre; posude za kocke za igre; igre šaha; igre dame (oprema za igru); aparati koji proizvode čarolije za mađioničare; domine; japanske igrače karte („Hanafuda”); oprema za mah-jong igru; oprema za bilijar; igračke za kućne ljubimce; sportska oprema; vosak za skije; pribor za pecanje; pribor za skupljanje insekata.

**41**

Usluge igara koje se obezbjeđuju on-line (sa kompjuterske mreže); usluge igara koje se obezbjeđuju preko Interneta; usluge igara koje se obezbjeđuju putem komunikacija sa aparatima za video igre konzumenata; usluge igara koje se obezbjeđuju putem komunikacija sa ručnim aparatima za igre sa zaslonom od tečnog kristala; usluge igara koje se obezbjeđuju putem komunikacija sa mašinama za video igre u zabavnim centrima; obezbjeđivanje programa za video igre konzumenata putem bežične komunikacije (koji se ne mogu učitati); obezbjeđivanje programa za ručne aparate za igru sa zaslonima od tečnog kristala putem bežične komunikacije (koji se ne mogu učitati); obezbjeđivanje programa za mašine za video igre u centrima za zabavu putem bežične komunikacije (koji se ne mogu učitati); obezbjeđivanje programa za kompjutere preko bežične komunikacije (koji se ne mogu učitati); zabava; razonoda; informacije o razonodi; informacije o rekreaciji; usluge razonode; igre za novac; obezbjeđivanje usluga zabavnih centara; obezbjeđivanje zvuka i slike putem komunikacija sa aparatima za video igre konzumenata (koji se ne mogu učitati); obezbjeđivanje zvuka i slike putem komunikacija

sa ručnim aparatima za igre sa zaslonima od tečnog kristala (koji se ne mogu učitati); obezbjeđivanje zvuka i slike putem komunikacija sa mašinama za video igre u zabavnim centrima (koji se ne mogu učitati); obezbjeđivanje programa putem komunikacije sa aparatima za video igre konzumenata (koji se ne mogu učitati); obezbjeđivanje programa putem komunikacija sa ručnim aparatima za igre sa zaslonima od tečnog kristala (koji se ne mogu učitati); obezbjeđivanje programa putem komunikacija sa mašinama za video igre u zabavnim centrima (koji se ne mogu učitati); organizacija, rukovođenje ili dogovaranje događaja u vezi video igara; iznajmljivanje softvera za video igre; iznajmljivanje softvera za ručne igre; organizovanje lutrije; usluge digitalnog snimanja; sinhronizacija; editovanje video traka; akademije (obrazovanje); škole internati; dopisni kursevi; informacije o obrazovanju; provjera znanja/ispiti u obrazovanju; usluge obrazovanja; poduka u gimnastici; usluge poduke; ustanove za obuku predškolskog uzrasta; fizička kultura; praktična obuka (demonstracije); religiozno obrazovanje; nastava; poučavanje; organizovanje i vođenje kolokvija; organizovanje i vođenje konferencija; organizovanje i vođenje kongresa; organizovanje i vođenje seminara; organizovanje i vođenje simpozija; organizovanje i vođenje radionica (stručno usavršavanje); usluge klubova (razonoda ili obrazovanje); organizovanje takmičenja (obrazovanje ili razonoda); organizovanje izložbi u kulturne ili obrazovne svrhe; kroćenje životinja; zoološki vrtovi; obezbjeđivanje on-line elektronskih publikacije (koje se ne mogu učitati); mobilne biblioteke; usluge mobilnih biblioteka; elektronsko desktop izdavaštvo; izdavanje knjiga; izdavanje elektronskih knjiga i žurnala on-line; izdavanje tekstova (koji nije reklamni tekst); organizovanje priredbi (usluge impresarija); proizvodnja filmova; titlovanje filmova; proizvodnja filmova na video trakama; usluge izrade scenarija; cirkusi; usluge orkestaru; održavanje priredbi koje se odvijaju uživo; pravljenje priredbi/predstava; pravljenje pozorišnih predstava; pravljenje radio i televizijskih programa; razonoda putem radija; razonoda putem televizija; usluge komponovanja muzike; agencije i usluge za modela za slikare i kipare; organizovanje sportskih takmičenja; organizovanje takmičenja u ljepoti; kampovi za ljetovanje (razonoda); organizovanje balova; planiranje prijema (razonoda); usluge sportskih kampova; filmski studiji; usluge studija za snimanje; usluge klubova za njegu zdravlja; obezbjeđivanje igrališta za golf; obezbjeđivanje sportskih terena; iznajmljivanje stadiona; iznajmljivanje teniskih terena; mjerenje vremena na sportskim takmičenjima; obezbjeđivanje rekreacionih terena; zabavni parkovi; usluge diskoteka; noćni klubovi; obezbjeđivanje kockarnica (kockanje); obezbjeđivanje karaoka usluga; varijete; obezbjeđivanje kino dvorana; obezbjeđivanje pozorišnih dvorana; muzejske usluge (predstavljanje, izložbe); rezervisanje ulaznica za priredbe; iznajmljivanje kinematografskih filmova; iznajmljivanje opreme za rasvjetu za pozorišnu dekoraciju ili televizijska studija; iznajmljivanje igranih filmova; iznajmljivanje kino projektora i opreme; iznajmljivanje ronilačke opreme; iznajmljivanje sportske opreme (osim vozila); iznajmljivanje audio opreme; iznajmljivanje kamkordera; iznajmljivanje radio i televizijskih prijemnika; iznajmljivanje video kamera; iznajmljivanje snimača video kasete; posuđivanje knjiga; iznajmljivanje zvučnih snimaka; iznajmljivanje video traka; iznajmljivanje ukrasa za priredbe; iznajmljivanje pozorišnog dekora; pravljenje mikrofilmova; fotografisanje; pravljenje video traka; profesionalna orijentacija (obrazovanje ili stručno usavršavanje); fotografske reportaže; reporterske usluge.

(111) **BAZ 0610209** (181) 2016-07-24

(210) BAZ0610209A (220) 2006-07-24

(151) 2010-06-02

(732) **DEVELOPMENT CENTER FOR TEACHING CHINESE AS A FOREIGN LANGUAGE OF THE MINISTRY OF EDUCATION P.R.C.**

**17th Floor, Fangyuan Mansion B56  
Zhongguancun South St., Beijing  
100044  
CN**

(740) DAMIR TKALČIĆ

(540)

(531) 28.03;

(511)

**16**

štampane publikacije; knjige; periodične publikacije; zidne karte/mape za podučavanje; koverta (pribor za pisanje); štamparski proizvodi; listovi papira (pribor za pisanje); male knjižice; oprema za nastavu i obuku (osim aparata); pribor za pisanje; potvrde/diplome; vrećice (omotnice, džepovi) od papira ili plastike za ambalažu; plakati od papira ili kartona za oglašavanje i reklamiranje.

(111) **BAZ 0610210** (181) 2016-07-24  
 (210) BAZ0610210A (220) 2006-07-24  
 (151) 2010-06-07  
 (732) **DEVELOPMENT CENTER FOR  
 TEACHING CHINESE AS A FOREIGN  
 LANGUAGE OF THE MINISTRY OF  
 EDUCATION P.R.C.**  
**17th Floor, Fangyuan Mansion B56  
 Zhongguancun South St., Beijing  
 100044**  
**CN**  
 (740) DAMIR TKALČIĆ  
 (540)

Confucius

(531) 27.05;  
 (511)

**16**  
 Štampane publikacije; knjige; periodične publikacije; zidne karte/mape za podučavanje; kovrte (pribor za pisanje); štamparski proizvodi; listovi papira (pribor za pisanje); male knjižice; oprema za nastavu i obuku (osim aparata); pribor za pisanje; potvrde/diplome; vrećice (omotnice, džepovi) od papira ili plastike za ambalažu; plakati od papira ili kartona za oglašavanje i reklamiranje.

(111) **BAZ 0610211** (181) 2016-07-24  
 (210) BAZ0610211A (220) 2006-07-24  
 (151) 2010-05-12  
 (732) **KAYABA INDUSTRY CO., LTD.  
 (KAYABA KOGYO KABUSHIKI  
 KAISHA) A Japanese Corporation**  
**World Trade Center Bldg., 4-1,  
 Hamamatsu-Cho, 2-Chome, Minato-  
 ku, Tokyo**  
**JP**  
 (740) "Linea Sušić" d.o.o.  
 (540)

*Excel-G*

(531) 27.05;  
 (511)

**12**  
 Kabelski viseći mostovi za teret ili upravljanje tovarom; tipleri (mehanizmi) za istovaranje (za nagnjanje šinskih kolica); pomagala za guranje (gurači) rudarskih kolica na usponima; izvlakači rudarskih kolica; tegljači; hidraulični pokretači za kopnena vozila; hidraulični cilindri za kopnena vozila (osim dijelova koji nisu motor ili mašine); prenosnici za smanjenje brzine za kopnena vozila; hidraulični mjenjači brzina za kopnena vozila; uređaj za upravljački sistem; pumpe za uređaj za upravljački sistem; drugi prenosni sistemi i mjenjači za kopnena vozila; amortizeri za kopnena vozila; opruge za amortizere za kopnena vozila; ovjesi za kopnena vozila; pumpe za ovjese za kopnena vozila; prednje viljuške za motorna vozila na dva točka i bicikle; amortizeri opruga za zadnje dijelove motornih vozila na dva točka i bicikala; amortizeri za zadnje dijelove motornih vozila na dva točka i bicikala; disk kočnice ili blok kočnice za kopnena vozila; glavni cilindri kočnica; druge kočnice za kopnena vozila; pokrivači otvora na palubi za brodove; dizalice za čamce za brodove; stajni trapovi (oprema za slijetanje) za avione; točkovi za stajne trapove aviona; putnička vozila (automobili); kamioni; kiperi; vozila za prevoz betona uz stalno miješanje; vozila za kretanje po snijegu (snowmobili); kvačila za automobile; automobilske gume; unutrašnje gume za automobile (zračnice); motorna vozila na dva točka; bicikli; zračne pumpe za motorna vozila na dva točka ili za bicikle; lanci za kočenje za motorna vozila na dva točka ili bicikle; sicevi odnosno sjedala za motorna vozila na dva točka ili za bicikle; pogonski lanci za motorna vozila na dva točka ili za bicikle; ljepljive gumene zakrpe za popravak guma ili unutrašnjih guma (zračnica) za motorna vozila na dva točka ili bicikle; kolica sa platformom za prevoz tereta do aviona; hidraulični zatezivači kljunova na brodovima; točkići za kolica.

(111) **BAZ 0610212** (181) 2016-07-24 (540)  
 (210) BAZ0610212A (220) 2006-07-24  
 (151) 2010-05-13

(732) **Laboratoire Garnier & Cie**  
**281, Rue Saint-Honoré, 75008 Paris**  
**FR**

(740) „INTELBIRO“ d.o.o.

(540)

## TAKE CARE

(511)

**03**

Parfemi, toaletne vode; gelovi, soli za kupanje i tuširanje koji nisu za medicinsku upotrebu; toaletni sapuni, dezodoransi za tijelo; kozmetički proizvodi, naročito kreme; mlijeka, losioni, gelovi i puderi za lice, tijelo i ruke; sredstva za zaštitu od sunca (kozmetički proizvodi); proizvodi za šminkanje; šamponi; gelovi, sprejovi, pjene i balzami za oblikovanje i njegu kose; lakovi za kosu; boje za kosu i sredstva za uklanjanje boje sa kose; preparati za trajno uvijanje i kovrčanje kose; eterična ulja za ličnu upotrebu.

(111) **BAZ 0610215** (181) 2016-07-26  
 (210) BAZ0610215A (220) 2006-07-25  
 (151) 2010-05-06  
 (300) CT  
 2006-04-13  
 5020094

(732) **British American Tobacco (Brands) Inc.**  
**2711 Centerville Road, Suite 300,**  
**Wilmington, Delaware 19808**  
**US**

(740) „ŽIVKO MIJATOVIĆ & PARTNERS“ d.o.o.  
 Sarajevo



(531) 01.033; 27.05;

(511)

**34**

Cigarete, duhan, proizvodi od duhana, pušački artikli, upaljači, šibice.

(111) **BAZ 0610216** (181) 2016-07-27  
 (210) BAZ0610216A (220) 2006-07-27  
 (151) 2010-05-20

(732) **Merck Sharp & Dohme Corp. a New Jersey corporation**

**One Merck Drive, Whitehouse Station, New Jersey, 08889-0100**

**US**

(740) „INTELBIRO“ d.o.o.

(540)

## FYNUVIS

(511)

**05**

Farmaceutski i veterinarski proizvodi, higijenski proizvodi za medicinsku upotrebu, dijetetičke substance za medicinsku uporabu, hrana za dojenčad, flasteri, materijal za previjanje, materijali za plombiranje zuba i za zubne otiske, dezinfekciona sredstva; proizvodi za uništavanje gamadi, fungicidi, herbicidi.

(111) **BAZ 0610224** (181) 2016-07-28  
 (210) BAZ0610224A (220) 2006-07-28  
 (151) 2010-05-06

(732) **Advanced Medical Optics, Inc.**  
**1700 E. St. Andrew Place, Santa**  
**Ana, California 92799-5162**

**US**

(740) "ŽIVKO MIJATOVIĆ & PARTNERS" d.o.o.  
 Sarajevo

(540)



(531) 24.15; 27.05;

(511)

**10**

Kirurški ručni alati, posebno intraokularni sistem implantacije  
 leća i ostali medicinski aparati i instrumenti.

(111) **BAZ 0610226** (181) 2016-08-01  
 (210) BAZ0610226A (220) 2006-08-01  
 (151) 2010-05-26

(732) **WYETH, a Delaware corporation**  
**Five Giralda Farms, Madison, New**  
**Jersey 07940**

**US**

(740) Rizah Pašalić i Inja Pašalić

(540)

## RELISTOR

(511)

**05**

Farmaceutski proizvodi, a naročito medicinski proizvodi  
 za otklanjanje i tretiranje nuspojava u vezi sa tretiranjem  
 opioidima.

(111) **BAZ 0610227** (181) 2016-08-01  
 (210) BAZ0610227A (220) 2006-08-01  
 (151) 2010-05-27

(732) **WYETH, a Delaware corporation**  
**Five Giralda Farms, Madison, New**  
**Jersey 07940**

**US**

(740) Rizah Pašalić i Inja Pašalić

(540)

## ZOLEUS

(511)

**05**

Farmaceutski proizvodi, a naročito medicinski proizvodi  
 za otklanjanje i tretiranje nuspojava u vezi sa tretiranjem  
 opioidima.

(111) **BAZ 0610231** (181) 2016-08-01  
 (210) BAZ0610231A (220) 2006-08-01  
 (151) 2010-06-17

(732) **Turismo Andaluz, S.A.**  
**Compania 40, 29008 Málaga**

**ES**

(740) "ŽIVKO MIJATOVIĆ & PARTNERS" d.o.o.  
 Sarajevo

(540)



(531) 27.05;

(511)

**09**

sve publikacije (koje se mogu preuzeti, „downloadirati”),  
 snimljeni kompjutorski programi, aparati i kompjutori za  
 obradu podataka, svjetlosni signali, magnetski nosači  
 podataka.



**16**

publikacije, posteri, pamfleti, priručnici, katalozi, kalendari, albumi, kemijske olovke, mape za papire, nalivpera, čestitke, fotografije, graviranje za fotografije, ploče i knjige.

**38**

radijsko i televizijsko emitiranje programa, prijenos poruka, usluge novinskih agencija, telekomunikacije.

**39**

usluge transporta; pakiranje i skladištenje robe; usluge organiziranja putovanja; prijevoz putnika, pratnja putnika, turističke agencije (osim za rezervaciju hotela), organiziranje turističkih obilazaka.

**41**

obuka, stručno osposobljavanje; razonoda; sportske i kulturne aktivnosti.

**43**

usluge za omogućavanje hrane i pića; privremeni smještaj.

(111) **BAZ 0610250** (181) 2016-08-11  
 (210) BAZ0610250A (220) 2006-08-11  
 (151) 2010-06-14

(732) **ExxonMobil Oil Corporation**  
**5959 Las Colinas Boulevard, Irving,**  
**Texas 75039-2298**  
**US**

(740) "INTELBIRO" d.o.o.  
 (540)

**MOBIL**

(511)

**01**

Kočione tekućine; rashladna sredstva; antifriz agensi.

**03**

Tekućine za čišćenje; preparati za čišćenje, poliranje, odmaščivanje, bijeljenje i druge supstance za upotrebu kod pranja rublja.

(111) **BAZ 0610259** (181) 2016-08-11  
 (210) BAZ0610259A (220) 2006-08-11  
 (151) 2010-06-15

(732) **Laboratoire Garnier & Cie**  
**281, Rue Saint-Honoré, 75008 Paris**  
**FR**

(740) „INTELBIRO“ d.o.o.  
 (540)

**BRINI O SEBI**

(511)

**03**

Parfemi, toaletne vode; gelovi, soli za kupanje i tuširanje koji nisu za medicinsku upotrebu; toaletni sapuni, dezodoransi za tijelo; kozmetika, naime kreme, mlijeka, losioni, gelovi i puderi za lice, tijelo i ruke; preparati za zaštitu od sunca (kozmetički proizvodi); preparati za šminkanje; šamponi; gelovi, sprejevi, pjene i balzami za oblikovanje i njegu kose; lakovi za kosu; prerati za bojenje kose i za uklanjanje boje sa kose; preparati za trajno uvijanje i kovrčanje kose; eterična ulja za ličnu upotrebu.

(111) **BAZ 0610261** (181) 2016-08-14  
 (210) BAZ0610261A (220) 2006-08-14  
 (151) 2010-06-15

(732) **ExxonMobil Oil Corporation**  
**5959 Las Colinas Boulevard, Irving,**  
**Texas 75039-2298**  
**US**

(740) "INTELBIRO" d.o.o.  
 (591) crvena, plava  
 (540)



(531) 27.05; 29.01;

(511)

**01**

Koćione tekućine; rashladna sredstva; antifriz agensi.

**03**

Tekućine za čišćenje; preparati za čišćenje, poliranje, odmaščivanje, bijeljenje i druge supstance za upotrebu kod pranja rublja.

**04**

Penetrirajuća ulja, ulja i masti za podmazivanje; silikonski lubrikanti.

(111) **BAZ 0610262** (181) 2016-08-15

(210) BAZ0610262A (220) 2006-08-15

(151) 2010-06-14

(732) **Citizen Holdings Kabushiki Kaisha  
also trading as Citizen Holdings Co.,  
Ltd.****1-12, 6-chome, Tanashi-cho, Nishi-  
tokyo-shi, Tokyo****JP**

(740) Dr DIANA PROTIC-TKALČIĆ

(540)

## CITIZEN

(511)

**07**

Mašine i alati za rad sa metalom; mašine i aparati za hemijsku obradu; mašine i aparati za rad sa tekstilom; mašine i aparati za bojenje; mašine i aparati za obradu plastike; mašine i sistemi za proizvodnju poluprovodnika; mašine i aparati za proizvodnju gumenih proizvoda; neelektrični pogonski elementi i mašine, ne za kopnena vozila (koji nisu pokretani vodom ili vjetrom); dijelovi za neelektrične pogonske elemente i mašine za kopnena vozila; pneumatske ili hidraulične mašine i instrumenti; mašinski elementi (ne za kopnena vozila); mašine za obradu koje imaju rotaciono vreteno uključujući strug i uređaj za okretanje sa kompjuterskom numeričkom kontrolom; mašinski alati za obradu preciznih instrumenata; mašine za automatsko sklapanje preciznih instrumenta kao što su mali otpornici, dijelovi satnih mehanizama, kliznih prekidača, kasete sa trakama; mašine za automatsko sklapanje; električni i elektronski dijelovi mašina za automatsko umetanje i povezivanje; dijelovi i komponente mašina za usmjeravanje i punjenje; industrijski roboti, i dijelovi za prethodno navedene robe.

**09**

Kalkulatori; registarske blagajne; oprema za obradu podataka i kompjuteri; monitori za komunikacione terminale za razmjenu podataka; štampači za kompjutere; procesori teksta; flopi diskovi; digitalni video diskovi; kompakt diskovi;

magnetske glave; pogonski mehanizmi za flopi diskove; pogonski mehanizmi za tvrde diskove; zasloni od tečnog kristala; elektroluminescentni zasloni; diode koje emituju svjetlost; foto diode; oscilatori na bazi kvarcnog kristala; čipovi na bazi kvarcnog kristala i obloge za oscilatore; telekomunikacione mašine i aparati, uključujući televizijske aparate, radio aparate, satelitske prijemnike, video aparate, kamere, video trake, faks mašine, primopredajnike, telefone, DVD plejere, radio komunikacione uređaje i aparate, portabilne radio komunikacione uređaje i aparate, portabilne televizijske prijemnike, radio komunikacione uređaje i aparate za prevozna sredstva, elektronske kompjuterske uređaje za utvrđivanje autentičnosti identifikacije; magnetske kartice; magneti; baterije; instrumenti ili uređaji za vaganje za ljude; vage; visinomjeri; barometri; pedometri; mikrometri; manometri sa brojačem; elektronska zvonca; električni prekidači; infracrveni daljinski prijemnici; generatori zvuka; zvučnici; audio-stereo uređaji; kasetofoni i magnetofoni; kompakt disk plejari; mašine za kopiranje; naočale i njihovi dijelovi; kontaktne leće; sigurnosni monitori; konektori za optička vlakna i njihovi dijelovi; kompjuterski softver; kompjuterski softver koji se koristi za održavanje, dijagnostiku i popravak mašinskih alata i numerički kontrolisanih mašinskih alata; kompjuterski softver koji se koristi u pravljenju i editovanju programa za mašine.

**37**

Izgradnja, konsultantske usluge u vezi izgradnje, operativni rad, provjera ili održavanje opreme za izgradnju, brodogradnja, popravak i održavanje plovnih objekata, popravak i održavanje satova, ručnih i džepnih satova, zidnih satova, ličnog nakita, sportske opreme, naočala, elektronskih mašina i instrumenata i mašinskog alata.

(111) **BAZ 0610263** (181) 2016-08-15

(210) BAZ0610263A (220) 2006-08-15

(151) 2010-06-14

(732) **Citizen Holdings Kabushiki Kaisha  
also trading as Citizen Holdings Co.,  
Ltd.****1-12, 6-chome, Tanashi-cho, Nishi-  
tokyo-shi, Tokyo****JP**

(740) Dr DIANA PROTIC-TKALČIĆ

(540)

## ALKARTPRO

(511)

**07**

Mašine i alati za rad sa metalom; mašine i aparati za hemijsku obradu; mašine i aparati za rad sa tekstilom; mašine i aparati za bojenje; mašine i aparati za obradu plastike; mašine i sistemi za proizvodnju poluprovodnika; mašine i aparati za proizvodnju gumenih proizvoda;

neelektrični pogonski elementi i mašine, ne za kopnena vozila (koji nisu pokretani vodom ili vjetrom); dijelovi za neelektrične pogonske elemente i mašine za kopnena vozila; pneumatske ili hidraulične mašine i instrumenti; mašinski elementi (ne za kopnena vozila); mašine za obradu koje imaju rotaciono vreteno uključujući strug i uređaj za okretanje sa kompjuterskom numeričkom kontrolom; mašinski alati za obradu preciznih instrumenata; mašine za automatsko sklapanje preciznih instrumenta kao što su mali otpornici, dijelovi satnih mehanizama, kliznih prekidača, kasete sa trakama; mašine za automatsko sklapanje; električni i elektronski dijelovi mašina za automatsko umetanje i povezivanje; dijelovi i komponente mašina za usmjeravanje i punjenje; industrijski roboti, i dijelovi za prethodno navedene robe.

**09**

Kalkulatori; registarske blagajne; oprema za obradu podataka i kompjuteri; monitori za komunikacione terminale za razmjenu podataka; štampači za kompjutere; procesori teksta; flopi diskovi; digitalni video diskovi; kompakt diskovi; magnetske glave; pogonski mehanizmi za flopi diskove; pogonski mehanizmi za tvrde diskove; zaslone od tečnog kristala; elektroluminescentni zaslone; diode koje emituju svjetlost; foto diode; oscilatori na bazi kvarcnog kristala; čipovi na bazi kvarcnog kristala i obloge za oscilatore; telekomunikacione mašine i aparati, uključujući televizijske aparate, radio aparate, satelitske prijemnike, video aparate, kamere, video trake, faks mašine, primopredajnike, telefone, DVD plejere, radio komunikacione uređaje i aparate, portabilne radio komunikacione uređaje i aparate, portabilne televizijske prijemnike, radio komunikacione uređaje i aparate za prevozna sredstva, elektronske kompjuterske uređaje za utvrđivanje autentičnosti identifikacije; magnetske kartice; magneti; baterije; instrumenti ili uređaji za vaganje za ljude; vage; visinomjeri; barometri; pedometri; mikrometri; manometri sa brojačem; elektronska zvonca; električni prekidači; infracrveni daljinski prijemnici; generatori zvuka; zvučnici; audio-stereo uređaji; kasetofoni i magnetofoni; kompakt disk plejeri; mašine za kopiranje; naočale i njihovi dijelovi; kontaktne leće; sigurnosni monitori; konektori za optička vlakna i njihovi dijelovi; kompjuterski softver; kompjuterski softver koji se koristi za održavanje, dijagnostiku i popravak mašinskih alata i numerički kontrolisanih mašinskih alata; kompjuterski softver koji se koristi u pravljenju i editovanju programa za mašine.

(111) **BAZ 0610264** (181) 2016-08-15

(210) BAZ0610264A (220) 2006-08-15

(151) 2010-06-14

(732) **Citizen Holdings Kabushiki Kaisha  
also trading as Citizen Holdings Co.,  
Ltd.****1-12, 6-chome, Tanashi-cho, Nishi-  
tokyo-shi, Tokyo****JP**

(740) Dr DIANA PROTIC-TKALČIĆ

(540)

**ALKAPPLY**

(511)

**07**

Mašine i alati za rad sa metalom; mašine i aparati za hemijsku obradu; mašine i aparati za rad sa tekstilom; mašine i aparati za bojenje; mašine i aparati za obradu plastike; mašine i sistemi za proizvodnju poluprovodnika; mašine i aparati za proizvodnju gumenih proizvoda; neelektrični pogonski elementi i mašine, ne za kopnena vozila (koji nisu pokretani vodom ili vjetrom); dijelovi za neelektrične pogonske elemente i mašine za kopnena vozila; pneumatske ili hidraulične mašine i instrumenti; mašinski elementi (ne za kopnena vozila); mašine za obradu koje imaju rotaciono vreteno uključujući strug i uređaj za okretanje sa kompjuterskom numeričkom kontrolom; mašinski alati za obradu preciznih instrumenata; mašine za automatsko sklapanje preciznih instrumenta kao što su mali otpornici, dijelovi satnih mehanizama, kliznih prekidača, kasete sa trakama; mašine za automatsko sklapanje; električni i elektronski dijelovi mašina za automatsko umetanje i povezivanje; dijelovi i komponente mašina za usmjeravanje i punjenje; industrijski roboti, i dijelovi za prethodno navedene robe.

**09**

Kalkulatori; registarske blagajne; oprema za obradu podataka i kompjuteri; monitori za komunikacione terminale za razmjenu podataka; štampači za kompjutere; procesori teksta; flopi diskovi; digitalni video diskovi; kompakt diskovi; magnetske glave; pogonski mehanizmi za flopi diskove; pogonski mehanizmi za tvrde diskove; zaslone od tečnog kristala; elektroluminescentni zaslone; diode koje emituju svjetlost; foto diode; oscilatori na bazi kvarcnog kristala; čipovi na bazi kvarcnog kristala i obloge za oscilatore; telekomunikacione mašine i aparati, uključujući televizijske aparate, radio aparate, satelitske prijemnike, video aparate, kamere, video trake, faks mašine, primopredajnike, telefone, DVD plejere, radio komunikacione uređaje i aparate, portabilne radio komunikacione uređaje i aparate, portabilne televizijske prijemnike, radio komunikacione uređaje i aparate za prevozna sredstva, elektronske kompjuterske uređaje za utvrđivanje autentičnosti identifikacije; magnetske kartice; magneti; baterije; instrumenti ili uređaji za vaganje za ljude; vage; visinomjeri; barometri; pedometri; mikrometri; manometri sa brojačem; elektronska zvonca; električni prekidači; infracrveni daljinski prijemnici; generatori zvuka; zvučnici; audio-stereo uređaji; kasetofoni i magnetofoni; kompakt disk plejeri; mašine za kopiranje; naočale i njihovi dijelovi; kontaktne leće; sigurnosni monitori; konektori za optička vlakna i njihovi dijelovi; kompjuterski softver; kompjuterski softver koji se koristi za održavanje, dijagnostiku i popravak mašinskih alata i numerički kontrolisanih mašinskih alata; kompjuterski softver koji se koristi u pravljenju i editovanju programa za mašine.

(111) **BAZ 0610265** (181) 2016-08-15  
 (210) BAZ0610265A (220) 2006-08-15  
 (151) 2010-06-14

(732) **Citizen Holdings Kabushiki Kaisha  
 also trading as Citizen Holdings Co.,  
 Ltd.**

**1-12, 6-chome, Tanashi-cho, Nishi-  
 tokyo-shi, Tokyo**

**JP**

(740) Dr DIANA PROTIĆ-TKALČIĆ  
 (540)

## ALKARTNET

(511)

**07**

Mašine i alati za rad sa metalom; mašine i aparati za hemijsku obradu; mašine i aparati za rad sa tekstilom; mašine i aparati za bojenje; mašine i aparati za obradu plastike; mašine i sistemi za proizvodnju poluprovodnika; mašine i aparati za proizvodnju gumenih proizvoda; neelektrični pogonski elementi i mašine, ne za kopnena vozila (koji nisu pokretani vodom ili vjetrom); dijelovi za neelektrične pogonske elemente i mašine za kopnena vozila; pneumatske ili hidraulične mašine i instrumenti; mašinski elementi (ne za kopnena vozila); mašine za obradu koje imaju rotaciono vreteno uključujući strug i uređaj za okretanje sa kompjuterskom numeričkom kontrolom; mašinski alati za obradu preciznih instrumenata; mašine za automatsko sklapanje preciznih instrumenta kao što su mali otpornici, dijelovi satnih mehanizama, kliznih prekidača, kasete sa trakama; mašine za automatsko sklapanje; električni i elektronski dijelovi mašina za automatsko umetanje i povezivanje; dijelovi i komponente mašina za usmjeravanje i punjenje; industrijski roboti, i dijelovi za prethodno navedene robe.

**09**

Kalkulatori; registarske blagajne; oprema za obradu podataka i kompjuteri; monitori za komunikacione terminale za razmjenu podataka; štampači za kompjutere; procesori teksta; flopi diskovi; digitalni video diskovi; kompakt diskovi; magnetske glave; pogonski mehanizmi za flopi diskove; pogonski mehanizmi za tvrde diskove; zasloni od tečnog kristala; elektroluminescentni zasloni; diode koje emituju svjetlost; foto diode; oscilatori na bazi kvarcnog kristala; čipovi na bazi kvarcnog kristala i obloge za oscilatore; telekomunikacione mašine i aparati, uključujući televizijske aparate, radio aparate, satelitske prijemnike, video aparate, kamere, video trake, faks mašine, primopredajnike, telefone, DVD plejere, radio komunikacione uređaje i aparate, portabilne radio komunikacione uređaje i aparate, portabilne televizijske prijemnike, radio komunikacione uređaje i aparate za prevozna sredstva, elektronske kompjuterske uređaje za utvrđivanje autentičnosti identifikacije; magnetske kartice; magneti; baterije; instrumenti ili uređaji za vaganje za ljude; vage; visinomjeri; barometri; pedometri; mikrometri; manometri sa brojačem; elektronska zvonca; električni prekidači; infracrveni daljinski

prijemnici; generatori zvuka; zvučnici; audio-stereo uređaji; kasetofoni i magnetofoni; kompakt disk plejeri; mašine za kopiranje; naočale i njihovi dijelovi; kontaktne leće; sigurnosni monitori; konektori za optička vlakna i njihovi dijelovi; kompjuterski softver; kompjuterski softver koji se koristi za održavanje, dijagnostiku i popravak mašinskih alata i numerički kontrolisanih mašinskih alata; kompjuterski softver koji se koristi u pravljenju i editovanju programa za mašine.

(111) **BAZ 0610266** (181) 2016-08-15  
 (210) BAZ0610266A (220) 2006-08-15  
 (151) 2010-06-15

(732) **Citizen Holdings Kabushiki Kaisha  
 also trading as Citizen Holdings Co.,  
 Ltd.**

**1-12, 6-chome, Tanashi-cho, Nishi-  
 tokyo-shi, Tokyo**

**JP**

(740) Dr DIANA PROTIĆ-TKALČIĆ  
 (540)

## CINCOM

(511)

**07**

Mašine i alati za rad sa metalom; mašine i aparati za hemijsku obradu; mašine i aparati za rad sa tekstilom; mašine i aparati za bojenje; mašine i aparati za obradu plastike; mašine i sistemi za proizvodnju poluprovodnika; mašine i aparati za proizvodnju gumenih proizvoda; neelektrični pogonski elementi i mašine, ne za kopnena vozila (koji nisu pokretani vodom ili vjetrom); dijelovi za neelektrične pogonske elemente i mašine za kopnena vozila; pneumatske ili hidraulične mašine i instrumenti; mašinski elementi (ne za kopnena vozila); mašine za obradu koje imaju rotaciono vreteno uključujući strug i uređaj za okretanje sa kompjuterskom numeričkom kontrolom; mašinski alati za obradu preciznih instrumenata; mašine za automatsko sklapanje preciznih instrumenta kao što su mali otpornici, dijelovi satnih mehanizama, kliznih prekidača, kasete sa trakama; mašine za automatsko sklapanje; električni i elektronski dijelovi mašina za automatsko umetanje i povezivanje; dijelovi i komponente mašina za usmjeravanje i punjenje; industrijski roboti, i dijelovi za prethodno navedene robe.

(111) **BAZ 0610269** (181) 2016-08-16  
 (210) BAZ0610269A (220) 2006-08-16  
 (151) 2010-06-21

(732) **J.C. Bamford Excavators Limited**  
**Rocester, Uttoxeter, Staffordshire,**  
**ST14 5JP**

**GB**

(740) "ŽIVKO MIJATOVIĆ & PARTNERS" d.o.o.  
 Sarajevo

(540)



(531) 26.04; 27.01; 27.05;

(511)

**07**

Mašine i aparati na struju za kopanje, iskopavanje, mehaničku obradu, podizanje, utovar i transport zemlje, minerala, zemljanih materijala, usjeva i sličnih materijala; sabijajuće i vibrirajuće mašine i oprema; vibratorne pločaste prese; valjci; mašine za sječenje asfalta i betona; dijelovi i oprema koji spadaju u klasu 7 za sve ranije navedene robe.

**37**

Održavanje i popravak sabijajućih i vibrirajućih mašina i opreme; održavanje i opravak mašina za sječenje.

(111) **BAZ 0610272** (181) 2016-08-16  
 (210) BAZ0610272A (220) 2006-08-16  
 (151) 2010-05-31

(732) **Advance Agro Public Company**  
**Limited, a company incorporated**  
**and existing under the laws of**  
**Thailand**

**1 Moo 2, Thatoom, Srimahaphote,**  
**Prachinburi Thailand**

**TH**

(740) "INTELBIRO" d.o.o.

(540)



(531) 27.05;

(511)

**16**

Papir, karton i proizvodi od tih materijala; tiskarski proizvodi; proizvodi za uvez knjiga; fotografije; pribor za pisanje, ljepila (ljepljive tvari) za papirnate proizvode ili za kućanstvo; slikarski pribor; kistovi; pisači strojevi i uredski pribor (osim namještaja); oprema za podučavanje i obuku (osim aparata); plastični materijali za ambalažu; tiskarska slova; klišeji; knjige, knjižice; indigo papir i sveske.

(111) **BAZ 0610279** (181) 2016-08-18  
 (210) BAZ0610279A (220) 2006-08-18  
 (151) 2010-06-02

(732) **BAYER AKTIENGESELLSCHAFT**  
**D-51368 Leverkusen**  
**DE**

(740) "Linea Sušić" d.o.o.

(540)

**VERITA**

(511)

**05**

Preparati za uništavanje korova i štetočina; insekticidi, herbicidi, fungicidi.

(111) **BAZ 0610293** (181) 2016-08-24  
 (210) BAZ0610293A (220) 2006-08-24  
 (151) 2010-06-14

(732) **HOYA CORPORATION**  
**7-5, Naka-Ochiai 2-chome, Shinjuku-**  
**ku, Tokyo, 161-8528**  
**JP**

(740) "INTELBIRO" d.o.o.

(540)



(531) 27.05;

(511)

**09**

Naučni, električni, fotografski, kinematografski, optički, mjerni aparati i instrumenti; magnetne podloge za snimanje, akustičke ploče; mašine za računanje; oprema za obradu podataka i kompjuteri; naočale, leće za naočale, neobrađene leće za naočale; okviri za naočale, kutije za naočale, sunčane naočale, kontaktne leće; kutijice za kontaktne leće; naočale za skijanje; naočale za plivanje; ultrazvučna oprema za čišćenje naočala; optičko staklo, optičke leće, optičke prizme, filteri (za fotografiju, kamkordere, televizijske projektore, fotokopir aparate, dvoglede i druge optičke instrumente), dvogledi, teleskopi, filteri koji se stavljaju na monitore kompjutera ili na televizore, substrati za staklo, neobrađene fotomaske i fotomaske za proizvodnju integriranih kola, staklene maske za proizvodnju monitora sa tekućim kristalima, stakleni filteri koji su dio monitora sa tekućim kristalima, opto-elektronički aparati i instrumenti uključeni u ovu klasu, stakleni magnetni diskovi, substrati za staklo za staklene magnetne diskove, laseri (ne za medicinske svrhe), optička vlakna, opto-elektroničko staklo, lasersko staklo, fotosenzitivno staklo, staklo sa zadržkom, mjerna sočiva za oftalmičke leće, sonde za električno ispitivanje integriranih kola, kompjuteri, kompjuterski softver, periferna oprema za kompjutere, električni kablovi.

(111) **BAZ 0610333** (181) 2016-08-31  
 (210) BAZ0610333A (220) 2006-08-31  
 (151) 2010-06-17

(732) **VKR HOLDING A/S**  
**Breeltevej 18, 2970 Hørsholm**  
**(Hoersholm)**  
**DK**

(740) "INTELBIRO" d.o.o.

(591) crvena, bijela

(540)



(531) 27.05; 29.01;

(511)

**19**

Nemetalni građevinski materijali, uključujući građevinske dijelove spremne za montažu, prozori, uključujući svjetlarnike i krovne prozore, prozori od sintetičkih materijala/plastike, prozorska krila, krovne terase, krovni balkoni, staklene nadgradnje; cjevasti svjetlarnici; krovni opšivi; prozorske obloge, žaluzine, vanjske roletne, vanjska sjenila (zastori); dijelovi i oprema (koji ne spadaju u druge klase) za navedene robe; sve navedene robe koje nisu od metala.

**20**

Žaluzine-venecijaneri (za unutarnju upotrebu) i dijelovi i oprema (koji ne spadaju u druge klase) za iste; roletne uključujući roletne od drveta, sintetičkih materijala i netekstilnih materijala.

**24**

Gotove zavjese, sjenila i zastori od tekstilnih materijala ili od sintetičkih materijala za svjetlarnike i krovne prozore.

**37**

Instalacija, održavanje i opravak, sve u vezi prozora.

(111) **BAZ 0610340** (181) 2016-09-01  
 (210) BAZ0610340A (220) 2006-09-01  
 (151) 2010-06-07  
 (300) EE  
 2006-03-31  
 M200600404

(732) **OÜ KRIMELTE**  
**Suur-Paala 10, 13619 Tallinn**  
**EE**

(740) "Linea Sušić" d.o.o.

(540)

**easygun**

(511)

**08**

Ručni alati i sprave sa ručnim pokretanjem.

**17**

Guma, gutaperka, biljna smola, azbest, tinjac i proizvodi od tih materijala koji nisu obuhvaćeni drugim klasama; proizvodi od poluobrađene plastike; materijali za nepropusno zatvaranje, za brtvljenje i za izolaciju; nemetalne savitljive cijevi.

**19**

Nemetalni građevinski materijali; krute nemetalne cijevi za gradnju; asfalt, katran i bitumen (smola); nemetalne prenosive konstrukcije; nemetalni spomenici.

(111) **BAZ 0610365** (181) 2016-09-06  
 (210) BAZ0610365A (220) 2006-09-06  
 (151) 2010-06-23  
 (732) **HANNO-Werk GmbH & Co. KG**  
**Hanno-Ring 5, 30880 Laatzen**  
**DE**

(740) "Linea Sušić" d.o.o.

(540)

**HANNO**

(511)

**01**

Hemijski proizvodi za upotrebu u industriji, nauci, fotografskoj djelatnosti, kao i ratarstvu, povrtlarstvu i šumarstvu; hemijski proizvodi za impregnaciju; sirova umjetna smola, sirova plastika; pjene, koje pripadaju klasi 1, naročito poliuretanske pjene; mješavine za gašenje požara i materijali za sprečavanje požara; hemijski preparati za lemljenje; sredstva za otpuštanje i maziva, koja pripadaju klasi 1; ljepila (ljepljive tvari) namjenjene za industriju, silikoni.

**16**

Plastični materijal za ambalažu, naročito folije, ploče, vrpce, vrećice i dijelovi od plastike za ambalažu; antistatični pjenasti materijali za ambalažu; ljepila (ljepljive tvari) namjenjene za papirnate proizvode ili za domaćinstvo.

**17**

Guma, gutaperka, biljna smola, tinjac i proizvodi od tih materijala koji nisu obuhvaćeni drugim klasama; izolatori, sredstva ili materijali za izolaciju, naročito vrpce, trake i fleksibilne cijevi od plastike, pjenaste plastike, filca, netkanih materijala i rupičaste gume; izolacioni materijali u obliku tečnosti ili pjene za očvršćavanje u toku i nakon obrade; supstance za izolaciju zgrada od vlage; boje i lakovi za izolaciju; brtve; brtveni materijali; brtve, naročito za spojke; prsteni za brtvljenje; trake za brtvljenje (protiv propuha); trake za termičko brtvljenje; brtveni materijali u obliku tečnosti ili pjene za očvršćavanje u toku i nakon obrade; ljepljive trake, vrpce, folije ili ploče (koje pripadaju klasi 17) namjenjene naročito za izolaciju i brtvljenje; samoljepljive trake, vrpce, folije ili ploče (koje pripadaju klasi 17) namjenjene naročito za izolaciju i brtvljenje; kit; brtvene smješe za spojeve; materijali za zvučnu izolaciju i materijali za apsorpciju zvuka; filc i proizvodi od filca kao polugotovi proizvodi, a naročito u obliku filcanih diskova, filcanih ploča, filcanih valjaka, filcanih traka, filcanih prstenova, filca za mašine za proizvodnju papira, beskonačnih filcanih traka, filcanih podložaka, filca za automobile, filca za siceve; plastični ili pjenasti proizvodi (koje pripadaju klasi 17), naročito impregnirani plastični ili pjenasti proizvodi; nemetalne savitljive cijevi; proizvodi od poluobrađene plastike namjenjene za industriju; akrilne smole (kao polugotovi proizvodi) i pjene za montažu koje pripadaju klasi 17.

(111) **BAZ 0610397** (181) 2016-09-20

(210) BAZ0610397A (220) 2006-09-20

(151) 2010-06-16

(732) **TULIP FOOD COMPANY P/S**  
**Tulipvej 1, 8900 Randers**  
**DK**

(740) "Linea Sušić" d.o.o.

(540)



(531) 05.05; 24.03; 27.05;

(511)

**29**

Meso, riba, perad i divljač; mesni ekstrakti; jestiva ulja i masti; konzervirano meso, riba, perad i divljač, uključujući jetrene paštete i kobasice; salame; miješane salate sa mesom, ribom, peradi i divljači.

(111) **BAZ 0610410** (181) 2016-09-26

(210) BAZ0610410A (220) 2006-09-26

(151) 2010-06-21

(732) **PFIZER PRODUCTS INC.**

**Eastern Point Road, Groton,  
Connecticut 06340**

**US**

(740) Nedim Krilić

(540)

## VUTEIA

(511)

**05**

Farmaceutski i veterinarski proizvodi; higijenski proizvodi za upotrebu u medicini; dijetne tvari za medicinske potrebe, hrana za dojenčad; flasteri, materijal za previjanje; materijali za plombiranje zubi i za zubne otiske; dezinfekcijska sredstva; proizvodi za uništavanje životinjskih štetočina; fungicidi, herbicidi.

(111) **BAZ 0610423** (181) 2016-09-29

(210) BAZ0610423A (220) 2006-09-29

(151) 2010-06-11

(732) **PepsiCo, Inc.**

**700 Anderson Hill Road, Purchase,  
NY 10577-1444**

**US**

(740) Dragan Mićunović

(540)

## FRITO LAY

(511)

**29**

Gotove užine /obroci koji se primarno sastoje od krompira, koštuničavog voća, proizvoda od koštuničavog voća, sjemenki, drugih voćnih ili povrtnih sastojaka ili njihovih kombinacija, uključujući krompirov čips, krompirov krispi, taro čips, svinjske užine goveđe užine, užine na bazi soje.

**30**

Gotove užine /obroci koji se primarno sastoje od zrnevlja, kukuruza, žitarica, drugih povrtnih sastojaka i njihovih kombinacija, uključujući kukuruzni čips, tortilla chips, pita čips, čips od riže, kolačići od riže, krekeri od riže, krekeri, pe reci, ekstrahirane užine, gotove kokice, ušećerene kokice i kikiriki, užine sa umacima, salse, snack čokoladice, biskviti, kolači, kolačići, kroasani, hljebni proizvodi.

(111) **BAZ 0610431** (181) 2016-10-03

(210) BAZ0610431A (220) 2006-10-03

(151) 2010-06-10

(732) **Hemofarm koncern A.D.**

**farmaceutsko-hemijska industrija  
Vršac**

**Beogradski put bb, 26 300 Vršac**

**RS**

(740) „ŽIVKO MIJATOVIĆ & PARTNERS” d.o.o.  
Sarajevo

(540)

## DEMETRA-ZEPAM

(511)

**05**

Farmaceutski, veterinarski i sanitarni preparati; dijetetske supstance prilagođene za upotrebu u medicini, hrana za bebe; flasteri, materijal za zavijanje; materijali za plombiranje zuba, zubarska smola; dezinfekciona sredstva; preparati za uništavanje štetočina; fungicidi, herbicidi.



(111) **BAZ 0610432** (181) 2016-10-03  
 (210) BAZ0610432A (220) 2006-10-03  
 (151) 2010-06-10

(732) **Hemofarm koncern A.D.**  
**farmaceutsko-hemijska industrija**  
**Vršac**

**Beogradski put bb, 26 300 Vršac**  
**RS**

(740) "ŽIVKO MIJATOVIĆ & PARTNERS" d.o.o.  
 Sarajevo

(540)

## DEMETRAZEPAM

(511)

**05**

Farmaceutski, veterinarski i sanitarni preparati; dijetetske supstance prilagođene za upotrebu u medicini, hrana za bebe; flasteri, materijal za zavijanje; materijali za plombiranje zuba, zubarska smola; dezinfekciona sredstva; preparati za uništavanje štetočina; fungicidi, herbicidi.

(111) **BAZ 0610433** (181) 2016-10-03  
 (210) BAZ0610433A (220) 2006-10-03  
 (151) 2010-06-10

(732) **Hemofarm koncern A.D.**  
**farmaceutsko-hemijska industrija**  
**Vršac**

**Beogradski put bb, 26 300 Vršac**  
**RS**

(740) "ŽIVKO MIJATOVIĆ & PARTNERS" d.o.o.  
 Sarajevo

(540)

## DEMETRO-ZEPAM

(511)

**05**

Farmaceutski, veterinarski i sanitarni preparati; dijetetske supstance prilagođene za upotrebu u medicini, hrana za bebe; flasteri, materijal za zavijanje; materijali za plombiranje zuba, zubarska smola; dezinfekciona sredstva; preparati za uništavanje štetočina; fungicidi, herbicidi.

(111) **BAZ 0610434** (181) 2016-10-03  
 (210) BAZ0610434A (220) 2006-10-03  
 (151) 2010-06-10

(732) **Hemofarm koncern A.D.**  
**farmaceutsko-hemijska industrija**  
**Vršac**

**Beogradski put bb, 26 300 Vršac**  
**RS**

(740) "ŽIVKO MIJATOVIĆ & PARTNERS" d.o.o.  
 Sarajevo

(540)

## DEMETROZEPAM

(511)

**05**

Farmaceutski, veterinarski i sanitarni preparati; dijetetske supstance prilagođene za upotrebu u medicini, hrana za bebe; flasteri, materijal za zavijanje; materijali za plombiranje zuba, zubarska smola; dezinfekciona sredstva; preparati za uništavanje štetočina; fungicidi, herbicidi.

(111) **BAZ 0610447** (181) 2016-10-06  
 (210) BAZ0610447A (220) 2006-10-06  
 (151) 2010-04-05

(732) **VOĆAR d.o.o.**  
**76 207 Gornji Rahić 112, Brčko**  
**BA**

(740) "Linea Sušić" d.o.o.

(591) bijela, žuta, nijanse žute, smeđa, crvena, nijanse crvene, siva, zelena, crna

(540)



(531) 03.02; 05.07; 25.07; 29.01;

(511)

**29**

Obrađeni kikiriki.

(111) **BAZ 0610448** (181) 2016-10-06  
 (210) BAZ0610448A (220) 2006-10-06  
 (151) 2010-04-05

(732) **VOĆAR d.o.o.**  
**76 207 Gornji Rahić 112, Brčko**  
**BA**

(740) "Linea Sušić" d.o.o.  
 (591) plava, nijanse plave, žuta, siva, crvena, bijela,  
 crna  
 (540)



(531) 01.01; 03.02; 27.05; 29.01;

(511)

**29**

Obrađeni kikiriki.

(111) **BAZ 0610449** (181) 2016-10-06  
 (210) BAZ0610449A (220) 2006-10-06  
 (151) 2010-04-05

(732) **VOĆAR d.o.o.**  
**76 207 Gornji Rahić 112, Brčko**  
**BA**

(740) "Linea Sušić" d.o.o.  
 (591) zelena, nijanse zelene, žuta, nijanse žute,  
 crvena, nijanse crvene, bijela, smeđa, siva, crna  
 (540)



(531) 02.09; 03.02; 05.09; 08.07; 27.05; 29.01;

(511)

**29**

Prženi krompirići sa okusom sira i luka.

(111) **BAZ 0610453** (181) 2016-10-06

(210) BAZ0610453A (220) 2006-10-06

(151) 2010-04-05

(732) **VOĆAR d.o.o.**

**76 207 Gornji Rahić 112, Brčko**

**BA**

(740) "Linea Sušić" d.o.o.

(591) smeđa, nijanse smeđe, žuta, nijanse žute, crvena, nijanse crvene, bijela, zelena, siva, crna

(540)



(531) 03.02; 05.07; 08.07; 27.05; 29.01;

(511)

**30**

Proizvodi od žitarica, a naročito slani proizvodi na bazi kukuruznog griza sa dodatkom mljevenog kikirikija.

(111) **BAZ 0610508** (181) 2016-10-18

(210) BAZ0610508A (220) 2006-10-18

(151) 2010-06-17

(732) **BRITISH AMERICAN TOBACCO (BRANDS) LIMITED**

**Globe House, 4 Temple Place,  
London WC2R 2PG**

**GB**

(740) "ŽIVKO MIJATOVIĆ & PARTNERS" d.o.o.  
Sarajevo

(540)

## White Infina

(511)

**34**

Cigarete, duvan, proizvodi od duvana, artikli za pušače, upaljači, šibice.

(111) **BAZ 0610509** (181) 2016-10-18

(210) BAZ0610509A (220) 2006-10-18

(151) 2010-06-17

(732) **British American Tobacco (Brands) Inc.**

**2711 Centerville Road, Suite 300,  
Wilmington, Delaware 19808**

**US**

(740) "ŽIVKO MIJATOVIĆ & PARTNERS" d.o.o.  
Sarajevo

(540)

## Kent Silver Neo

(511)

**34**

Cigarete, duvan, proizvodi od duvana, artikli za pušače, upaljači, šibice.

(111) **BAZ 0610510** (181) 2016-10-18

(210) BAZ0610510A (220) 2006-10-18

(151) 2010-06-17

(732) **British American Tobacco (Brands) Limited**

**Globe House, 4 Temple Place,  
London, WC2R 2PG**

**GB**

(740) "ŽIVKO MIJATOVIĆ & PARTNERS" d.o.o.  
Sarajevo

(540)

## NANOTEK

(511)

**34**

Cigarete, duvan, proizvodi od duvana, artikli za pušače, upaljači, šibice.

(111) **BAZ 069571** (181) 2016-01-04  
 (210) BAZ069571A (220) 2006-01-04  
 (151) 2010-04-16

(732) **Aktiebolaget Electrolux**  
**SE-105 45 Stockholm**  
**SE**

(740) Dragan Mićunović  
 (540)

**INSIGHT**

(531) 27.05;

(511)

**07**

Mašine za pranje rublja, sušionici rublja, mašine za sušenje rublja, valjci za rublje, mašine za peglanje, perilice suđa, mašine za miješanje hrane, procesori za hranu, rezači hrane, mašine za mljevenje hrane.

**11**

Frižideri, zamrzivači, kuhala, grilovi, pećnice, mikrovalne pećnice, klima instalacije i mašine; ventilatori, kuhinjski aspiratori, keramičke ploče (ploče šporeta), sprave za pročišćavanje vode, električna kuhala, mašine za mljevenje kafe, električni grijači vode, pročišćivači vazduha, ovlaživači vazduha, tosteri, električne prese za vafle, vitrine za hlađenje, kabineti za sušenje.

(111) **BAZ 069577** (181) 2016-01-05  
 (210) BAZ069577A (220) 2006-01-05  
 (151) 2010-04-16

(732) **Castrol Limited**  
**Wakefield House, Pipers Way,**  
**Swindon, Wiltshire SN3 1RE**  
**GB**

(740) "INTELBIRO" d.o.o.  
 (540)

**FORMULA RS**

(511)

**04**

Industrijska ulja i masti, sredstva za podmazivanje; ulja i masti za podmazivanje; goriva; nekemijski aditivi za goriva, sredstva za podmazivanje i masti; proizvodi za apsorpciju prašine, za vlaženje i vezivne tvari; rasvjetne tvari.

(111) **BAZ 069582** (181) 2016-01-06  
 (210) BAZ069582A (220) 2006-01-06  
 (151) 2010-04-06

(732) **MONOPOL D.O.O., Niš**  
**Koce Kapetana 86, 18000 Niš**  
**RS**

(740) DAMIR TKALČIĆ  
 (591) bijela, crvena  
 (540)

**Memoris**

(531) 05.05; 27.05; 29.01;

(511)

**16**

papir, karton i proizvodi od tih materijala koji nisu obuhvaćeni drugim klasama; štamparski proizvodi; proizvodi za uvezivanje knjiga; fotografije; pribor za pisanje; ljepila (ljepljive tvari) za papirnate proizvode ili za kućanstvo; slikarski pribor; kistovi; pisaće mašine i kancelarijski pribor (osim namještaja); oprema za nastavu i obuku (osim aparata); plastični materijali za ambalažu (koji nisu obuhvaćeni drugim klasama); štamparska slova; klišeji.

**20**

namještaj, ogledala, okviri; proizvodi koji nisu obuhvaćeni drugim klasama od drveta, pluta, trske, šiblja, rožine, kostiju, bjelokosti, usovine, kornjačevine, ambre, sedefa, morske zgure (stive) i nadomjestaka svih tih materijala, ili od plastike.

**28**

igre i igračke, gimnastički i sportski predmeti koji nisu obuhvaćeni drugim klasama; ukrasi za božićna drvca.

(111) **BAZ 069584** (181) 2016-01-10  
 (210) BAZ069584A (220) 2006-01-10  
 (151) 2010-04-06

(732) **Marsa Kraft Foods Sabanci Gida  
 Sanayi Ve Ticaret Anonim Sirketi  
 Doseme Mah. No:4 Seyhan, Adana  
 TR**

(740) "INTELBIRO" d.o.o.  
 (591) zelena, bijela  
 (540)



(531) 09.07; 25.01; 26.11; 27.05; 29.01;  
 (511)

### 29

Meso, riba, meso peradi i divljači, mesni proizvodi, mesni ekstrakti, mesni umaci, bujoni, prerađeni proizvodi iz vode (mekušci i tvrdokošci), sušeni, kuhani, dimljeni, konzervirani i zamrznuti mesni proizvodi; sušeno, kuhano, konzervirano, zamrznuto povrće; pasulj, grašak, slanutak, leća, soja; gotove supe i gotova hrana; masline, kiseli krastavci; mlijeko i mliječni proizvodi: sve vrste mlijeka, bijeli sirevi, kasar sirevi (lagani i blijedožuti sirevi od ovčijeg mlijeka), jogurt, airan (napitak od jogurta i vode), tučeno vrhnje, pavlaka, šlag, mlijeko u prahu, kefir, napitci od mlijeka (gdje mlijeko preovladava), voćno mlijeko, voćni jogurt, kumis, deserti od mlijeka i mliječnih proizvoda (gdje mlijeko preovladava); jestiva ulja i masti, margarin, puter; konzervirano, zamrznuto, kuhano voće; grape molasses (pekmezi), džemovi, marmelade, voćne kaše, kompoti; sušeno voće, pestil (sušeni slojevi voćne kaše); pire od lješnjaka i kikirikija; jaja, jaja u prahu; želei za prehranu, želatini za prehranu, proteini koji se koriste kao biljni i vitaminski proizvodi za proizvode za ne-medicinsku upotrebu i za upotrebu u svojstvu dopune ishrani u vezi sa djetom ili nevezano za istu, ugljični hidrati, mineralne supstance, rijetki hemijski elementi, amino kiseline, masne kiseline, polenski preparati; štapići od prženog krompira, čips.

### 30

Kafa, kakao, umjetna kafa, moka (kafa), nadomjesci za kafu, napitci na bazi kafe i kakaoa; tapioka, sago; makaroni, mesne pite, tanki rezanci; hljebovi, pite, pice, vafli (palačinke); biskviti, krekeri, oblande, peciva, sitni suhi kolači, voćne pite, kolači; deserti od brašna; pudinzi; med, pčelinji vosak, propolis; arome za hranu: kečap, majoneza, senf, sok od limuna, sosevi, sosevi za salatu, sosevi od paradajza, sirće, aromatski pripravci za hranu i napitke, kvasac, prašak za pecivo, vanilija, začini, sve vrste brašna, griza, skroba; šećer, šećer u prahu, biljni čajevi, ledeni čajevi, čajevi od žalfije, čajevi od limete; slatkiši, Turkish delight (turska slastica), zaleđeni jogurt, slastice, čokolade, čokoladni proizvodi, proizvodi preliveni čokoladom i šećernom glazurom, slatkiši za ukrašavanje božićnih jelki, napitci od čokolade; žvakaće gume, sladoled, smrznuti prehrambeni proizvodi; sol, riža, bulgur (kuhana i usitnjena pšenica), slad za hranu; predjela od žitarica i brašna, prženi kukuruz i pšenica, krispi, kornfleks, zobene pahuljice, žitarice za doručak.

### 32

Pivo, pripravci za pravljenje piva (ječmeni kvasac, ekstrakti hmelja za pravljenje piva i slično), pivski kvasac; mineralna voda, gazirane vode: mineralne vode, izvorske vode, soda vode, tonik; sirupi i ostali pripravci za pravljenje sokova od voća i povrća: sokovi od voća i povrća, koncentрати i ekstrakti od voća i povrća; napitci od voća u obliku granula ili u prahu, mošt, sok od repe, sok od paradajz; gazirani napici: pjenušava pića, kole, izotonični napici.

(111) **BAZ 069598** (181) 2016-01-17  
 (210) BAZ069598A (220) 2006-01-17  
 (151) 2010-04-07

(732) **Verizon Trademark Services LLC  
 1320 North Court House Road,  
 Arlington, Virginia 22201  
 US**

(740) Dragan Mićunović  
 (540)



(531) 26.03; 26.11; 27.05;

(511)

## 09

Proizvodi za telekomunikacije i informacione tehnologije; oprema, komponente, napajanja i sistemiza telekomunikacije i informacione tehnologije, posebno, pejdžeri, telefoni, telefonski komutatori, periferni oprema za upotrebu u lokalnim mrežama i regionalna mreža; koaksilni i kablovi od optičkih vlakana i adapteri, kompjuteri, mikrokompjuteri, monitori, kompjuterske displej jedinice, zvučnici, mikrofoni, kompjuterski mediji za čuvanje podataka, kompjuterske memorije, kompjuterska periferni i modemi; televizori i televizijska periferna oprema, posebno, kamere, podešavačke kutije, daljinski upravljači za interaktivnu i ne-interaktivnu upotrebu, kompjuterski programi za upotrebu u telekomunikacijama, poslovanju, finansijama, programi za pristup globalnim kompjuterskim mrežama ili interaktivnim kompjuterskim komunikacionim mrežama; mašinski-čitljive, magnetski kodovane kartice, uključujući telefonske kartice i kreditne kartice; audio i video; audio i video snimci u oblasti telekomunikacija, informacione tehnologije, sigurnosti, vesti, sporta, zabave, kulture, poslovanja i finansija, vremenskih izveštaja i putovanja; slušalice za telefone, muziku i igranje; filteri za komunikacije glasom i podacima; džekovi; grupni džekovi; spojnice i reglete za upotrebu sa telekomunikacionim žica i kablova; ruteri i mrežni prolazi za telekomunikacionu i kompjutersku upotrebu; serveri za štampanje; veb kamere; CD čitači; MP3 čitači; DVD čitači; PC kartice; uređaji i instrumenti za praćenje vremenskih prilika; kamere i oprema za obradu fotografija; radio primopredajnici; snimači glasa; GPS/mapirajući uređaji; sigurnosni sistemi; kartice sa podacima; pametne kartice; EVDO kartice sa podacima; GSM SPRS UMTS kartice sa podacima; SIM kartice; Kompjuterski softver u oblasti umrežavanja podataka, kompjuterske telefonije, e-berze, kompjuterske i mrežne sigurnosti, elektronskih poruka, faks prenosa, stonih video-konferencija, saradnička razmene podataka i za obezbeđivanje pristupa bazma podataka.

## 16

Štampane stvari, posebno, telefonski imenici, knjige, informacioni bilteni, pamfleti, brošure, štampane stranice i kartice, materijal za obrazovanje i obuku svi u oblasti telekomunikacija, informacione tehnologije, sigurnosti, vesti, sporta, zabave, kulture, poslovanja i finansija, vremenskih izveštaja i putovanja; ne-magnetski kodovane papirne i plastične kartice korišćene kao telefonske kartice i kreditne kartice i u druge svrhe; Štampani materijal, posebno, magazini i novine o robi i uslugama iz oblasti telekomunikacija.

## 35

Usluge oglašavanja i usluge telefonskog imenika, posebno, predstavljanje roba i usluga trećih lica kroz štampano oglašavanje, štampane imenike, preko kodovanih medija, diseminacijom materijala putem komunikacionih mreža, uključujući i globalne komunikacione mreže; poslovni menadžment i konsultantske usluge, isključujući poljoprivredni poslovni menadžment i konsultantske usluge; poslovne informacione usluge u oblasti telekomunikacija, oglašavanja, informacionih tehnologija, marketinga i bliskih oblasti, pružanje informacija putem telefona ili drugih komunikacionih mreža iz oblasti telekomunikacija, informacionih tehnologija, vesti, sporta, zabave, kulture,

poslovanja i finansija, vremenskih izveštaja i putovanja; usluge naplate; usluge obrade podataka, maloprodajne usluge, kataloške usluge, usluge telefonskog naručivanja i usluge elektronskog naručivanja u oblasti telekomunikacija, informacionih tehnologija, i robe uopšte, usluge lizinga opreme u oblasti telekomunikacija, informacione tehnologije i kancelarijske opreme; on-lajn maloprodajne radnje sa muzikom, igrama i video-materijalima koje je moguće učitavati.

## 36

Bankarske usluge, finansijski menadžment, informacione usluge i usluge ulaganja, menadžment nekretnina, izdavanje, brokerske, i savetodavne usluge, usluge kreditnih kartica, usluge telefonskih kartica, naročito, usluge pripejd i postpejd kartica koje se nude preko ne-magnetski kodiranih kartica i preko magnetski kodiranih pripejd kartica sa učitanom vrednošću; usluge elektronske trgovine, naročito, usluge obrade elektronskih debitnih i kreditnih kartica, usluge transfera fondova i usluge obrade plaćanja.

## 37

Postavljanje, održavanje i popravka za telekomunikacije, kod kompjuterskog hardvera i softvera, audio, video i interaktivnih uređaja, komponentata, napajanja i sistema, kao i srodnih uređaja, komponentata, napajanja i sistema.

## 38

Usluge telekomunikacija i informacione tehnologije, posebno, prenos glasa, podataka, slika, audio, video i informacija putem telefona, televizije i globalne komunikacione mreže; usluge lične komunikacije; usluge pejdžera; lizing telekomunikacione opreme, napajanja i sistema; usluge elektronske pošte; usluge televizijskog prenosa; pružanje vesti i informacija putem telefona, televizije i globalne komunikacione mreže; pružanje informacija imenika putem telefona, televizije i globalne komunikacione mreže; pružanje multikorisničkog interaktivnog pristupa globalnoj komunikacionoj mreži; prenos i emitovanje audio i video programa svih vrsta putem telefona, televizije, i globalne komunikacione mreže; usluge Internet okosnice, posebno, brza linija ili serijske veze koje stvaraju glavni prolaz u okviru mreže; video i audio telekonferencije putem Interneta, usluge Asinhronog Transfer Moda (ATM), usluge Digitalnih Mreža Integriranih Usluga (ISDN), Internet Protokol (IP) komunikacione usluge, usluge Virtualne Privatne Mreže (VPN) i usluge privatne linije; pružanje usluga telekomunikacionih mrežnih prolaza i usluge povezivanja protokolom prenosa okvira radi prenosa podataka; usluga prenosa paketa elektronskih podataka; usluge komutacije glasa, podataka, video i multimedija; omogućavanje telekomunikacionog povezivanja na Internet i na druge kompjuterizovane komunikacije, podatke i bežične mreže; pružanje multikorisničkog pristupa bežičnoj komunikacionoj mreži; pružanje faks usluga; pružanje usluga skladištenja elektronskih podataka za treća lica; telekomunikacione usluge, posebno, pružanje mrežnog prolaza za povezivanje nezavisnih telekomunikacionih i kompjuterskih mreža radi podele Internet saobraćaja; usluge govorne poste; telekomunikacione usluge, posebno, pružanje besplatnih usluga i usluga usmeravanja poziva; usluge centara za poruke u vidu telefonskih govornih poruka; usluge video i audio konferencija i konferencija telefonskih podataka; bežične telekomunikacione usluge, posebno bežični prenos zvuka i podataka; telekomunikacione usluge, posebno

pružanje glasa putem Internet protokola; pružanje mrežnog pristupa u cilju razmene Internet saobraćaja između prenosnika Internet saobraćaja; usluge elektronskih poruka.

**41**

Usluge obrazovanja i zabave, posebno, usluge televizijske i video produkcije, pružanje vesti, zabave, i opštih informacija putem telefona, televizije, i globalne komunikacione mreže; sponzorisanje sporta, obrazovnih i zabavnih programa i događaja.

**42**

Usluge hostinga veb stranica, usluge dizajniranja veb stranica, rad na elektronskim informacionim mrežama; konsalting usluge i usluge dizajna u oblasti informacionih tehnologija, kompjuterskog programiranja, telekomunikacija, komunikacionih mreža, kompjuterizovanih komunikacija, usluge menadžmenta centara podataka i globalne komunikacione mreže; obezbeđivanje usluga centara podataka; usluge kolokacije, posebno, obezbeđivanje sigurne opreme kontrolisane okruženjem i pružanje tehničkog nadzora telekomunikacione opreme trećih lica; hosting, skladištenje i održavanje veb sajtova, veb centara, elektronske pošte, elektronskih grupa, list servera kao i digitalne sadržine i podataka trećih lica; usluge Provajdera Aplikativnih Usluga (ASP), posebno hosting kompjuterskih softverskih aplikacija za treća lica; usluge autentifikacije u oblasti telekomunikacija i mreža; obezbeđivanje softvera za mrežno računovodstvo koji se ne može učitati sa Interneta u oblasti sigurnosnih komunikacija i mreže podataka; dizajn u oblasti kompjuterizovanih komunikacija i mreže podataka; obezbeđivanje informacija u oblasti mrežnih usluga kompjuterizovanih komunikacija i usluga centara podataka; sigurnosne usluge za kompjuterizovane komunikacione mreže; davanje informacija u oblasti Interneta i sigurnosti mreža i sigurnog prenosa podataka i informacija; konsalting usluge u oblasti Interneta i usluge mrežne sigurnosti, usluge sigurnosti informacija, usluge sigurnog prenosa podataka i informacija i usluge šifrovanja i dešifrovanja podataka; usluge hitnog odgovora i oporavka od kraha telekomunikacionog sistema; i savetodavne usluge u oblasti hitnog odgovora i oporavka od kraha telekomunikacionog sistema; pružanje usluga korisničke autentifikacije trećim licima u oblasti mrežnih komunikacija putem glasa i podataka; nadgledanje mreže podataka u sigurnosne svrhe, uključujući obezbeđivanje mrežnih barijera; konsalting usluge u oblasti sigurnosti kompjuterizovanih komunikacionih mreža.

(111) **BAZ 069604** (181) 2016-01-19

(210) BAZ069604A (220) 2006-01-19

(151) 2010-05-04

(732) **Aktiebolaget Electrolux  
SE-105 45 Stockholm  
SE**

(740) PETOŠEVIĆ d.o.o

(540)

**FLEXI JETS**

(511)

**07**

Strojevi za pranje posuđa i dijelovi za strojeve za pranje posuđa, naročito prskalice.

(111) **BAZ 069618** (181) 2016-01-24

(210) BAZ069618A (220) 2006-01-24

(151) 2010-04-05

(732) **F.I. Investment Limited  
70 JF Kennedy Avenue, 2nd Floor,  
Papabasilou House, 1664 Nicosia  
CY**

(740) "INTELBIRO" d.o.o.

(540)

**MARSHALY**

(511)

**36**

Osiguranje, finansijski poslovi, monetarni poslovi, poslovi s nekretninama.

(111) **BAZ 069620** (181) 2016-01-25  
 (210) BAZ069620A (220) 2006-01-25  
 (151) 2010-04-19

(732) **BELUPO - Ijekovi i kozmetika d.d.**  
**Danica 5, 48000 Koprivnica**  
**HR**

(740) "INTELBIRO" d.o.o.

(540)

## TAMOSIN

(511)

**05**

Farmaceutski urološko-ginekološki proizvodi.

(111) **BAZ 069621** (181) 2016-01-25  
 (210) BAZ069621A (220) 2006-01-25  
 (151) 2010-04-29

(732) **KimTec d.o.o. (član M San Grupe)**  
**Poslovni centar 96-2, 72250 Vitez**  
**BA**

(740) NEMA ZASTUPNIKA

(591) crna, crvena, bijela

(540)



(531) 26.04; 27.05; 29.018

(511)

**09**

Aparati za znanstveno, nautičko, istraživačko, fotografsko, kinematografsko, optičko mjerenje, signaliziranje, provjeru, nadziranje, aparati i instrumenti za spašavanje i podučavanje, aparati i instrumenti za voditeljstvo, uključivanje, transformiranje, akumulaciju, reguliranje i kontroliranje električne energije; aparati za snimanje, prijenos i reprodukciju zvuka i slike; nosioci magnetske informacije, diska za snimanje; automatski aparati i mehanizmi za kovanice; kase, oprema i kompjuteri za procesiranje informacija; aparati za gašenje požara; kalkulacijski disk; kalkulacijske mašine.

**38**

Telekomunikacije; kompjutersko navođenje prijenosa poruka i slika; komunikacija putem kompjuterskih kanala; elektronska pošta.

(111) **BAZ 069627** (181) 2016-01-26  
 (210) BAZ069627A (220) 2006-01-26  
 (151) 2010-04-09

(732) **VICURON PHARMACEUTICALS INC.**  
**455 South Gulph Road, King of**  
**Prussia, Pennsylvania 19406**

**US**

(740) Rizah Pašalić i Inja Pašalić

(540)

## ECALTA

(511)

**05**

Farmaceutski preparati za tretiranje gljivičnih infekcija.

(111) **BAZ 069628** (181) 2016-01-26  
 (210) BAZ069628A (220) 2006-01-26  
 (151) 2010-04-08

(732) **STAR ŠPORT DOO**  
**Fra Didaka Buntića bb, 88220 Široki**  
**Brijeg**  
**BA**

(740) NEMA ZASTUPNIKA

(540)



(531) 26.04; 26.11; 27.05;

(511)

**25**

Obuća, odjeća i pokrivala za glavu.

**35**

Grupiranje za račun trećih osoba raznih proizvoda radi omogućavanja potrošačima njihovo lakše uočavanje i kupnju.



(111) **BAZ 069638** (181) 2016-01-30

(210) BAZ069638A (220) 2006-01-30

(151) 2010-04-05

(732) **Great Wall Motor Company Limited**  
**115 South Gongnong Ave, Baoding,**  
**Hebei 071000**

**CN**

(740) "INTELBIRO" d.o.o.

(540)

**GREAT WALL**

(531) 27.05;

(511)

**12**

Vozila za kretanje po zemlji, zraku, vodi ili tračnicama; kamioni; automobili; vagoneti; sportska kola; putnička vozila; pokretni autobusi za stanovanje; pogonski mehanizmi za kopnena vozila; unutarnje obloge vozila (tapecirung); vanjske gume za kotače vozila.

(111) **BAZ 069646** (181) 2016-02-03

(210) BAZ069646A (220) 2006-02-03

(151) 2010-04-15

(732) **„KLAS” d.d. Sarajevo**  
**Paromlinska 43, 71000 Sarajevo**

**BA**

(740) Nedim Krilić

(591) žuta, bijela, crvena, crna

(540)



(531) 03.01; 26.04 ; 27.05.; 29.01;

(511)

**30**

Biskvitna tijesta i kolači, a naročito: rolati, mini rolati, mini torte i kuglof.

(111) **BAZ 069647** (181) 2016-02-03

(210) BAZ069647A (220) 2006-02-03

(151) 2010-04-15

(732) **“KLAS” d.d. Sarajevo**  
**Paromlinska 43, 71000 Sarajevo**  
**BA**

(740) Nedim Krilić

(591) žuta, bijela

(540)



(531) 26.04; 27.05; 29.01;

(511)

**30**

Punjena čajna peciva.

(111) **BAZ 069648** (181) 2016-02-03  
 (210) BAZ069648A (220) 2006-02-03  
 (151) 2010-04-15

(732) **„KLAS” d.d. Sarajevo**  
**Paromlinska 43, 71000 Sarajevo**  
**BA**

(740) Nedim Krilić  
 (591) žuta, bijela  
 (540)



(531) 26.04; 27.05; 29.01;

(511)

**30**

Punjena čajna peciva.

(111) **BAZ 069649** (181) 2016-02-03  
 (210) BAZ069649A (220) 2006-02-03  
 (151) 2010-04-15

(732) **„KLAS” d.d. Sarajevo**  
**Paromlinska 43, 71000 Sarajevo**  
**BA**

(740) Nedim Krilić  
 (591) žuta, bijela, crvena, oker, siva  
 (540)



(531) 08.07; 27.03 27.05; 29.01

(511)

**30**

Tjestenina proizvedena od brašna „durum” pšenice.

(111) **BAZ 069650** (181) 2016-02-03  
 (210) BAZ069650A (220) 2006-02-03  
 (151) 2010-04-15

(732) **„KLAS” d.d. Sarajevo**  
**Paromlinska 43, 71000 Sarajevo**  
**BA**

(740) Nedim Krilić  
 (591) žuta, bijela, crna  
 (540)



(531) 27.05; 29.01;

(511)

**30**

Vafel proizvodi sa okusima lješnjaka, kave, čokolade i mlijeka.

(111) **BAZ 069651** (181) 2016-02-03  
 (210) BAZ069651A (220) 2006-02-03  
 (151) 2010-04-15

(732) **HI-TEC SPORTS PLC**  
**Aviation Way, Southend-on-Sea,**  
**Essex SS2 6GH**

**GB**

(740) **“ŽIVKO MIJATOVIĆ & PARTNERS” d.o.o.**  
 Sarajevo

(540)



(531) 26.03; 27.05;

(511)

**25**

Odjeća, obuća i pokrivala za glavu.

**28**

Igre; gimnastički i sportski predmeti i oprema; torbe, torbe za sportsku opremu, i sanduci za sportsku upotrebu; torbe prilagođene za nošenje gimnastičkih i sportskih artikala.

(111) **BAZ 069652** (181) 2016-02-06  
 (210) BAZ069652A (220) 2006-02-06  
 (151) 2010-04-09

(732) **KAUTZ VINEYARDS, INC.**  
**1894 Six Mile Road, Murphys, CA**  
**95247**

**US**

(740) Dr DIANA PROTIĆ-TKALČIĆ

(540)

## **IRONSTONE**

## **VINEYARDS**

(511)

**33**

Vina.

(111) **BAZ 069653** (181) 2016-02-06  
 (210) BAZ069653A (220) 2006-02-06  
 (151) 2010-04-20

(732) **Kraft Foods Schweiz Holding GmbH**  
**Chollerstrasse 4, 6301 Zug**  
**CH**

(740) "INTELBIRO" d.o.o.

(540)

## **LILA STICKS**

(511)

**30**

Kakao, čokolada, čokoladni proizvodi, napitci na bazi kaka, napitci na bazi čokolade i napitci na bazi kafe i pripravci za takve napitke; peciva, poslastice na bazi tijesta i slastice, naročito šećerne i čokoladne slastice, praline, slatkiši, proizvodi od tijesta, proizvodi od žitarica, ledeni prehrambeni proizvodi.

(111) **BAZ 069655** (181) 2016-02-07  
 (210) BAZ069655A (220) 2006-02-07  
 (151) 2010-04-19

(300) SI  
 2006-01-20  
 Z-200670106

(732) **EUROPAPRESS HOLDING d.o.o.**  
**Koranska 2, 10000 Zagreb**  
**HR**

(740) „INTELBIRO“ d.o.o.

(591) crvena, crna, bijela

(540)



(531) 27.05; 29.01.0;

(511)

**16**

Papir, karton i proizvodi od tih materijala, koji nisu obuhvaćeni drugim klasama; štamparski proizvodi; proizvodi za uvezivanje knjiga; fotografije; pribor za pisanje; ljepljiva za papirne proizvode ili za domaćinstvo; slikarski pribor; pisače mašine i kancelarijski pribor (osim namještaja); oprema za nastavu ili obuku (osim aparata); plastični materijali za ambalažu (koji nisu obuhvaćeni drugim klasama), naročito novine, novine/žurnali, knjige, časopisi, periodični časopisi / revije, štampane publikacije, albumi, kalendari / godišnjaci/, tkanina za uvezivanje, bilježnice, blokovi (kancelarijski), brošure, fascikle, obrasci (štampani), stalci za fotografije, fotografske, grafički prikazi i reprodukcije, oznake (natpisi) od papira ili kartona, ispisi iz kompjuterskih bibliografskih baza u štampanom obliku, katalozi, karte, pribor za uvez, uvez, stalci za pridržavanje knjiga, klišeji za štampu, knjižice, kalendari, uređaji za lijepljenje fotografija, platno za uvez knjiga, papir za ambalažu, modeli i šablone za upotrebu u štamparstvu, regali (štamparstvo), uređaji i aparati za uvez knjiga (kancelarijska oprema), trake za uvez, brošure, plakati (poster), poslovni registri, prospekti, razglednice, uređaji i aparati za uvez knjiga (kancelarijska oprema), štamparska slova, štamparska pisma, znakovi štamparske pole, mala štamparska ravnala, štamparski proizvodi, korisnički priručnik, priručnici, oprema za obučavanje (osim uređaja), čestitke, vozne karte (ulaznice), zastavice (papirni proizvodi), zaštitni znakovi (papirni), bilježnice - sveske za pisanje i crtanje, zbornici.

**35**

Oglašavanje i reklamiranje; vođenje komercijalnih poslova; komercijalna administracija; uredski poslovi, naročito komercijalizacija dobara navedenih u klasi 16, na malo i na veliko, tajničke usluge, multimedijске usluge, multimedijски marketing / planiranje, agencije za poslovne informacije, distribuiranje uzoraka, traženje podataka u kompjuterskim datotekama (za druge), izbiranje i unošenje podataka u kompjuterske baze, uređenje reklamne dokumentacije, iznajmljivanje kancelarijskih uređaja i opreme, javno plakatiranje, istraživanje javnog mišljenja, zapošljavanje osoblja, vođenje knjiga, objavljivanje reklamnih tekstova, obrada podataka, obrada teksta, izrada platnih listova, oglašavanje po kompjuterskoj mreži, oglašavnaje u multimedijском prostoru, oglasne usluge u vezi s komercijalizacijom proizvoda, iznajmljivanje reklamnih prostora, iznajmljivanje reklamnog prostora u komunikacijskim medijima i multimedijском prostoru, iznajmljivanje reklamnog materijala, usluge preplate novina (za treće osobe), organiziranje izložbi u komercijalne ili reklamne svrhe, plakatiranje, pomoć u vođenju poslova, poslovna proučavanja i pretraživanja, savjetovanje o organiziranju poslova, poslovno zastupanje u vezi sa nastupima umjetnika, pospješivanje prodaje za treće osobe, predstavljanje proizvoda, priprema obavijesti za javnost, priprema i izrada štamparske forme, prokuratorske usluge (nabava robe i usluga za druga poduzeća), priprema, vođenje, organiziranje savjetovanja, sajmovi, predavanja, tečajja, simpozija i drugih priredaba u komercijalne i reklamne svrhe, profesionalno savjetovanje na području komercijalne organizacije poslova, uključujući i savjetovanje na području novinarstva, izdavačke djelatnosti i multimedijских usluga, računovodstvo, istraživanje i sakupljanje podataka iz medija, širenje reklamnih oglasa, reklamiranje, uredi za reklamiranje, reklamne usluge, oglašavanje na radiju i televiziji, umnožavanje dokumenata, sistematiziranje informacija u kompjuterske baze, statističke informacije, propagandni poslovi, profesionalno poslovno savjetovanje, analiza proizvodne cijene, usluge na području izdavačke djelatnosti, savjetovanje pri kadrovanju, konzultacije za vođenje poslova, savjetovanje o organizaciji i vođenju poslova, savjetovanje na području računovodstva, vođenja knjiga i poresko savjetovanje, transkripcijske usluge, usluge proučavanja tržišta i istraživanje javnog mišljenja, proučavanje tržišta na području multimedijских i medijskih usluga, agencije za uvoz i izvoz, vođenje kompjuterskih kartoteka, usluge vezane na štamparstvo, usluge zastupanja stranih poduzeća i upravljanja holding društvima, agencije za zapošljavanje, uključujući i nuđenje podataka o slobodnim radnim mjestima u štampanom obliku i on-line.

**41**

Obuka, stručno osposobljavanje, razonoda, sportske i kulturne djelatnosti, naročito organiziranje zabavnih, poslovnih i kulturnih priredaba, društvene priredbe, organiziranje muzičkih priredaba, prostori za muzičke priredbe, dobrotvorne priredbe, sportske priredbe i natječaji, organiziranje izložbi u kulturne ili odgojne svrhe, informacije o priredbama, digitalna obrada slika, proizvodnja filmova, fotografiranje, fotografske reportaže, objavljivanje tekstova (osim reklamnih tekstova), obrazovanje i poučavanje na području izdavačke djelatnosti, obuka i poučavanje na području telekomunikacija, iznajmljivanje videovrpca, iznajmljivanje zvučnih snimaka, biblioteke, kinodvorane, nuđenje on-line elektronskih publikacija, objavljivanje

tekstova (osim reklamnih tekstova), izdavanje knjiga, obrada (izdavanje) video vrpca, objavljivanje elektronskih knjiga i časopisa na kompjuterskoj mreži, organiziranje, vođenje i izvođenje razgovora, konferencija, kongresa, seminara, simpozija, informacije o obuci, organiziranje natječaja (zabava ili obuka), organiziranje izložbi u kulturne ili odgojne svrhe, organiziranje i vođenje nastavnih radionica (školovanje), organiziranje nastupa (usluge impresarija), organiziranje zabavnih priredbi na ulici, montaža radijskog i televizijskog programa, profesionalno usmjeravanje, produkcija predstava i priredbi, podnaslovljavanje, prevodilaštvo, rezerviranje ulaznica za predstave, snimanje na mikrofilm, usluge novinarskih izvjestilaca, snimanje na videovrpce, usluge obrade govora i slike, usluge na području mikrofilmanja, usluge na području dopisnih tečajja, zabavljачke djelatnosti, izdavačke djelatnosti novina, časopisa, knjiga, tekstova, izdavačke djelatnosti on-line novina, časopisa, knjiga, tekstova, usluge elektronske izdavačke djelatnosti, proizvodnja, posredovanje i prikazivanje dokumentarnih i obrazovnih filmova, video filmova, radijskih programa i televizijskih spotova, nuđenje običnih svakodnevnih informacija i zanimljivosti naročito poslovnih informacija (dionica, uzajamnih zaklada, tečajna lista), informacije o televizijskom programu, pop kulturi i sportu, vremenu, horoskop, posredovanje navedenih informacije također on-line.

(111) **BAZ 069656** (181) 2016-02-08

(210) BAZ069656A (220) 2006-02-08

(151) 2010-04-09

(732) **FABRIKA DUHANA SARAJEVO  
DIONIČKO DRUŠTVO SARAJEVO**

**Pofalićka 5, 71000 Sarajevo**

**BA**

(740) Dr DIANA PROTIĆ-TKALČIĆ

(540)

**GLAMOUR**

(511)

**34**

Cigarete, duhan, proizvodi od duhana, pribor za pušače, upaljači, šibice.

(111) **BAZ 069657** (181) 2016-02-08  
 (210) BAZ069657A (220) 2006-02-08  
 (151) 2010-04-09

(732) **FABRIKA DUHANA SARAJEVO  
 DIONIČKO DRUŠTVO SARAJEVO**

**Pofalićka 5, 71000 Sarajevo  
 BA**

(740) Dr DIANA PROTIĆ-TKALČIĆ

(540)

## CODE

(511)

**34**

Cigarete, duhan, proizvodi od duhana, pribor za pušače, upaljači, šibice.

(111) **BAZ 069668** (181) 2016-02-10  
 (210) BAZ069668A (220) 2006-02-10  
 (151) 2010-04-06

(732) **Akcionarsko društvo za proizvodnju  
 konditorskih proizvoda „Soko-Nada  
 Štark”**

**Ul. Kumodraška br.249, 11000  
 Beograd**

**RS**

(740) Dragan Mićunović

(540)

## MENAŽ

(511)

**30**

Kafa, kakao, šećer, zamjena kafe, brašno i proizvodi od žitarica, kolači, poslastice, čokolade, bombone, keks, biskvit, vafel proizvodi, flips, sladoledi.

(111) **BAZ 069670** (181) 2016-02-10  
 (210) BAZ069670A (220) 2006-02-10  
 (151) 2010-04-16

(732) **E.C.A. PRESDÖKÜM SANAYII  
 ANONIM ŞİRKETİ**

**Dragos Mevkii No. 19 Maltepe Kartal  
 Istanbul**

**TR**

(740) “ŽIVKO MIJATOVIĆ & PARTNERS” d.o.o.  
 Sarajevo

(540)



(531) 27.05;

(511)

**06**

ventili od metala, drugi nego oni koji su dijelovi mašina; stalak za prilagodjavanje tuša; metalne cisterne.

**09**

kontrolni instrumenti bojlera, aparati za regulaciju topline, blagajne, električno regulirani aparati, regulatori, kalkulatori, čitači kazeta (kazetofoni), kompjutorski programi, kompjutorski software i hardware, metri/mjerači, optički aparati i instrumenti, radio aparati, stereo i audio komponente, televizijski aparati/setovi, video rekorderi/plejeri, video kazete, audio kazete, voki-tokiji, telefonski setovi.

**11**

kupaonski namještaj, instalacije za kupaonu, kupaonske vodoinstalaterske instalacije, kade, bidei, bojlerske cijevi za instalacije grijanja, bojleri, filteri za kućanstvo ili industrijske instalacije, aparati za ispiranje, dijelovi i oprema za isto, spremnici za otpremljenu vodu, kotlovi, zamrzivači, aparati na gas, bojleri na gas, gasne cijevi, toplinske pumpe, generatori topline, akumulatori topline, grijalice, grijući bojleri, grijući elementi, instalacije za grijanje, pećnice druge nego one za eksperimentalne svrhe, industrijske peći, radijatori (grijanje), čepovi za radijatore, električni radijatori, rashladjujući aparati i strojevi, sprave i instalacije za hladjenje, kabineti za hladjenje, kontejneri za hladjenje, frizideri (hladnjaci), regulativni dodaci za aparate i cijevi za vodu i plin, regulativni i sigurnosni dodaci za gasne cijevi, regulativni i sigurnosni dodaci za aparate za vodu, akumulatori pare, instalacije za proizvodnju pare, slavine za vodu (pipe), slavine (ventili), termostatski ventili, dijelovi instalacija za grijanje, toaleti, zahodi, pisoari (sanitarno učvršćenje), ventili (za kontrolu razine), umivaonici za pranje ruku, dijelovi sanitarnih instalacija, sudoperi, lavaboi, aparati za filtriranje (pročišćavanje) vode, aparati za ispiranje vode, tuš kabine, mlaznica za tuš, rucka za tuš, grijači vode i aparati, ventili za radijatore, peći (aparat za grijanje).

(111) **BAZ 069695** (181) 2016-02-16

(210) BAZ069695A (220) 2006-02-16

(151) 2010-04-08

(732) **General Mills Marketing, Inc.**  
**Number One General Mills**  
**Boulevard, Minneapolis, Minnesota**  
**55426**

**US**

(740) Dr DIANA PROTIĆ-TKALČIĆ

(540)

## HÄAGEN-DAZS

(511)

**29**

Meso, riba, perad i divljač; mesni ekstrakti; konzervirano, sušeno i kuhano voće i povrće; hladetina (želei), džemovi, kompoti; jaja, mlijeko i mliječni proizvodi; jestiva ulja i masti.

**30**

Kafa, čaj, kakao, šećer, riža, tapioka, sago, nadomjesci kafe; brašno i proizvodi od žitarica, kruh, kolači, poslastice, bomboni, sladoled; med, sirup od melase; kvasac, prašak za dizanje tijesta; so, slačica (senf); ocat, umaci (začini); začini (mirođije); led za hlađenje.

**43**

Usluge okrepe (hranjenje); privremeno primanje na stan.

(111) **BAZ 069699** (181) 2016-02-17

(210) BAZ069699A (220) 2006-02-17

(151) 2010-05-19

(732) **NEXE Grupa d.o.o.**  
**Braće Radića 200, 31500 Našice**  
**HR**

(740) NEDŽIDA SALIHOVIĆ

(591) zelena, bijela, crna

(540)



(531) 27.05; 29.01;

(511)

**19**

Nemetalni građevinski materijali.

**29**

Meso, riba, perad i divljač.

**33**

Alkoholna pića (osim piva).

**35**

Oglašavanje i reklamiranje; vođenje komercijalnih poslova; komercijalna administracija; uredski poslovi.

**36**

Osiguranje; finansijski poslovi; monetarni poslovi; upravljanje nekretninama.

**37**

Izgradnja; popravci; usluge postavljanja.

**39**

Prijevoz; ambalažiranje i uskladištenje proizvoda.

**41**

Obuka; stručno osposobljavanje; razonoda; sportske i kulturne djelatnosti.

**42**

Znanstvene i tehnološke usluge; usluge industrijskih analiza i istraživanja, koncepcija i razvoj računala i računalnih programa; pravne usluge.

**43**

Usluge okrepe.

(111) **BAZ 069700** (181) 2016-02-17

(210) BAZ069700A (220) 2006-02-17

(151) 2010-04-08

(732) **BLAGOLEKS D.O.O.**  
**Loparska 1, 76300 Bijeljina**  
**BA**

(740) NEMA ZASTUPNIKA

(540)

## OsteoSTOP

(511)

**05**

Farmaceutski proizvodi.

(111) **BAZ 069702** (181) 2016-02-17  
 (210) BAZ069702A (220) 2006-02-17  
 (151) 2010-05-13

(732) **JOHNSON & JOHNSON**  
**One Johnson & Johnson Plaza, New Brunswick, New Jersey 08933**  
**US**

(740) Dr DIANA PROTIĆ-TKALČIĆ  
 (540)

## THE VISION CARE INSTITUTE

(511)

**05**

farmaceutski preparati i rastvori za vlaženje za oftalmološku upotrebu.

**09**

kontaktne leće i naočale.

**35**

konsultantske usluge namijenjene stručnjacima iz oblasti njege očiju i vida.

**41**

obrazovne usluge i stručno osposobljavanje namijenjeno stručnjacima iz oblasti njege očiju i vida.

**44**

medicinske usluge koje pružaju stručnjaci iz oblasti njege očiju i vida.

(111) **BAZ 069703** (181) 2016-02-17  
 (210) BAZ069703A (220) 2006-02-17  
 (151) 2010-06-01

(732) **BLAGOLEKS D.O.O.**  
**Loparska 1, 76300 Bijeljina**  
**BA**

(740) NEMA ZASTUPNIKA  
 (540)

## Nobol

(511)

**05**

Farmaceutski proizvodi.

(111) **BAZ 069710** (181) 2016-02-21  
 (210) BAZ069710A (220) 2006-02-21  
 (151) 2010-04-20

(732) **Merck Sharp & Dohme Corp. a New Jersey corporation**  
**One Merck Drive, Whitehouse Station, New Jersey, 08889-0100**  
**US**

(740) "INTELBIRO" d.o.o.  
 (540)

## ODACTRA

(511)

**05**

Farmaceutski i veterinarski proizvodi; higijenski proizvodi za upotrebu u medicini; dijetne tvari za medicinske potrebe, hrana za dojenčad; flasteri, materijal za previjanje; materijali za plombiranje zubi i za zubne otiske; dezinfekcijska sredstva; proizvodi za uništavanje životinjskih štetočina; fungicidi, herbicidi.

(111) **BAZ 069711** (181) 2016-02-21  
 (210) BAZ069711A (220) 2006-02-21  
 (151) 2010-04-08

(732) **Klingspor AG**  
**Hüttenstrasse 36, D-35708 Haiger**  
**DE**

(740) "Linea Sušić" d.o.o.  
 (591) žuta, crna, crvena, siva, bijela  
 (540)



(531) 21.03; 26.01; 26.11; 26.07; 29.01;

(511)

**03**

Abrazivni materijali u tečnosti, pasti i čvrstoj formi; brusna tijela; brusni materijali u obliku ploča, beskonačnih traka, diskova, platna, tabaka i rolni, šmirgl i brusni papiri i platna; abrazivni tamponi; abrazivni proizvodi i proizvodi za poliranje u obliku šipki, tabla, diskova, točkova, ručnih blokova, papira i platna za završnu obradu, brusne ploče, korundi i substance za poliranje.

**07**

Mehanički kontrolirani ručni alati za rezanje, brušenje i poliranje; točkovi za oštrenje; točkovi za brušenje i rezanje; abrazivni diskovi i točkovi; brusno kamenje, točkovi s preklopom za zaštitu.

**08**

Ručni alati, naročito manuelno kontrolirani ručni alati za rezanje, brušenje i poliranje; dodaci za oštrenje; abrazivni granični točkovi; ručni točkovi za brušenje tipa diska, abrazivni diskovi i točkovi; brusno kamenje.

(111) **BAZ 069712** (181) 2016-02-23

(210) BAZ069712A (220) 2006-02-23

(151) 2010-04-02

(300) CT

2005-12-08

004772547

(732) **British American Tobacco (Brands) Inc.**

**2711 Centerville Road, Suite 300,  
Wilmington, Delaware 19808**

**US**

(740) "ŽIVKO MIJATOVIĆ & PARTNERS" d.o.o.  
Sarajevo

(540)



(531) 19.03; 27.05;

(511)

**34**

Cigarete, duhan, proizvodi od duhana, pribor i artikli za pušače, upaljači, šibice.

(111) **BAZ 069713** (181) 2016-02-23

(210) BAZ069713A (220) 2006-02-23

(151) 2010-04-28

(732) **The Procter & Gamble Company**

**One Procter & Gamble Plaza,  
Cincinnati, Ohio 45202**

**US**

(740) Dr DIANA PROTIĆ-TKALČIĆ

(540)

## ARIEL BRILLIANT

(511)

**03**

Preparati za pranje i bijeljenje i ostale tvari za pranje; preparati za čišćenje, poliranje, odmaščivanje i struganje; sapuni.

(111) **BAZ 069714** (181) 2016-02-23

(210) BAZ069714A (220) 2006-02-23

(151) 2010-04-22

(732) **MERZ PHARMA GmbH & Co. KGaA**

**Eckenheimer Landstrasse 100, 60318  
Frankfurt am Main**

**DE**

(740) Dr DIANA PROTIĆ-TKALČIĆ

(540)

## NAMENDA

(511)

**05**

Farmaceutski proizvodi.

(111) **BAZ 069715** (181) 2016-02-23

(210) BAZ069715A (220) 2006-02-23

(151) 2010-04-28

(732) **The Procter & Gamble Company**

**One Procter & Gamble Plaza,  
Cincinnati, Ohio 45202**

**US**

(740) Dr DIANA PROTIĆ-TKALČIĆ

(591) bijela, zelena, plava



(540)



(531) 17.02; 27.05; 29.01;

(511)

**03**

Preparati za pranje i bijeljenje i ostale tvari za pranje; preparati za čišćenje, poliranje, odmašćivanje i struganje; sapuni.

(111) **BAZ 069716** (181) 2016-02-23

(210) BAZ069716A (220) 2006-02-23

(151) 2010-04-28

(732) **The Procter & Gamble Company**  
**One Procter & Gamble Plaza,**  
**Cincinnati, Ohio 45202**

**US**

(740) Dr DIANA PROTIĆ-TKALČIĆ

(591) bijela, zelena, crvena, ljubičasta, plava

(540)



(531) 01.13; 17.02; 26.01; 27.05; 29.01;

(511)

**03**

Preparati za pranje i bijeljenje i ostale tvari za pranje; preparati za čišćenje, poliranje, odmašćivanje i struganje; sapuni.

(111) **BAZ 069718** (181) 2016-02-24

(210) BAZ069718A (220) 2006-02-24

(151) 2010-04-06

(732) **Burlington Fashion GmbH**  
**Oststr. 5, D-57392, Schmallenberg**  
**DE**

(740) Nedim Krilić

(540)

## BRILLIANT

(511)

**25**

Čarape, a naročito: muške, ženske i dječije sokne svih vrsta; muške, ženske i dječije čarape svih vrsta, uključujući i hulahopke, polu-nogavice (čarape), te tanke, fine i providne čarape; muška, ženska i dječija odjeća, a naročito: stokinete (odjeća od svilene ili vunene tkanine znatno rastegljiva), hlače od trikoa, kao npr. za akrobate, sveteri i puloveri dugih rukava od pamučnog žerseja, košulje, kao npr. polo-košulje, golf-košulje, košulje od tkanog (pletanog) materijala bilo kojeg vlakna; majice, kao npr. štrikane majice; suknje; kaputi, sakoi, žaketi od tvida; hlače, uključujući i radne hlače, donje rublje, posebno gaće; cipele, papuče; kaiševi, lanci za ključeve i držači ključeva.

(111) **BAZ 069719** (181) 2016-02-24

(210) BAZ069719A (220) 2006-02-24

(151) 2010-04-08

(732) **UNILEVER N.V.**

**Weena 455, 3013 AL Rotterdam**  
**NL**

(740) "ŽIVKO MIJATOVIĆ & PARTNERS" d.o.o.  
Sarajevo

(540)



(531) 19.19; 20.01; 25.03;

(511)

**03**

Paste za zube.

(111) **BAZ 069722** (181) 2016-02-24  
 (210) BAZ069722A (220) 2006-02-24  
 (151) 2010-04-16

(732) **PROIZVODNJA I TRGOVINA  
 „PHARMAMED” TRAVNIK D.O.O.  
 Dolac na Lašvi bb, 72270 Travnik  
 BA**

(740) “INTELBIRO” d.o.o.  
 (540)

## HORSEVIT

(511)

**03**

Gel za masažu.

(111) **BAZ 069723** (181) 2016-02-27  
 (210) BAZ069723A (220) 2006-02-27  
 (151) 2010-04-29

(732) **EURODRIVE SERVICES AND  
 DISTRIBUTION N.V.  
 World Trade Center-Stravinskyaan  
 1325, NL-1077 XX Amsterdam  
 NL**

(740) Nedim Krilić  
 (540)

## EUROMASTER

(511)

**39**

Usluge teglenja u slučaju kvara vozila; usluge povratka ljudi  
 i/ili vozila na bilo koji drugi način u slučaju kvara.

(111) **BAZ 069726** (181) 2016-02-28  
 (210) BAZ069726A (220) 2006-02-28  
 (151) 2010-04-15

(732) **Caterpillar Inc.  
 100 N.E. Adams Street, Peoria, IL  
 61629  
 US**

(740) Dragan Mićunović  
 (591) žuta, bijela, crna, crvena

(540)



(531) 26.03; 27.05; 29.01;

(511)

**07**

Strojevi i alatni strojevi; motori (osim motora za kopnena vozila); spojke, prijenosni uređaji (osim onih za kopnena vozila); poljoprivredne naprave osim onih koje se pokreću ručno; inkubatori za jaja.

**12**

Vozila; uređaji za kretanje po zemlji, zraku ili vodi.

(111) **BAZ 069727** (181) 2016-02-28  
 (210) BAZ069727A (220) 2006-02-28  
 (151) 2010-04-15

(732) **Caterpillar Inc.  
 100 N.E. Adams Street, Peoria, IL  
 61629  
 US**

(740) Dragan Mićunović  
 (591) žuta, bijela, crna, crvena  
 (540)



(531) 26.03; 27.05; 29.01;

(511)

**07**

Strojevi i alatni strojevi; motori (osim motora za kopnena vozila); spojke, prijenosni uređaji (osim onih za kopnena vozila); poljoprivredne naprave osim onih koje se pokreću ručno; inkubatori za jaja.

**12**

Vozila; uređaji za kretanje po zemlji, zraku ili vodi.

(111) **BAZ 069728** (181) 2016-02-28  
 (210) BAZ069728A (220) 2006-02-28  
 (151) 2010-04-15

(732) **Caterpillar Inc.**  
**100 N.E. Adams Street, Peoria, IL**  
**61629**

**US**

(740) Dragan Mićunović  
 (591) žuta, bijela, crna, crvena  
 (540)



(531) 26.03; 26.04; 26.13.; 27.05; 29.01;

(511)

**07**

Strojevi i alatni strojevi; motori ( osim motora za kopnena vozila ); spojke, prijenosni uređaji (osim onih za kopnena vozila ); poljoprivredne naprave osim onih koje se pokreću ručno; inkubatori za jaja.

(111) **BAZ 069729** (181) 2016-02-28  
 (210) BAZ069729A (220) 2006-02-28  
 (151) 2010-04-15

(732) **Caterpillar Inc.**  
**100 N.E. Adams Street, Peoria, IL**  
**61629**

**US**

(740) Dragan Mićunović  
 (591) srebrena, siva, crna  
 (540)



(531) 26.03; 26.11; 27.05.;

(511)

**07**

Strojevi i alatni strojevi; motori ( osim motora za kopnena vozila ); spojke, prijenosni uređaji (osim onih za kopnena vozila ); poljoprivredne naprave osim onih koje se pokreću ručno; inkubatori za jaja.

**12**

Vozila; uređaji za kretanje po zemlji, zraku ili vodi.

(111) **BAZ 069730** (181) 2016-02-28  
 (210) BAZ069730A (220) 2006-02-28  
 (151) 2010-04-15

(732) **Caterpillar Inc.**  
**100 N.E. Adams Street, Peoria, IL**  
**61629**

**US**

(740) Dragan Mićunović  
 (591) srebrena, siva, crna  
 (540)



(531) 26.03; 26.11; 27.05;

(511)

**07**

Strojevi i alatni strojevi; motori ( osim motora za kopnena vozila ); spojke, prijenosni uređaji (osim onih za kopnena vozila ); poljoprivredne naprave osim onih koje se pokreću ručno; inkubatori za jaja.

**12**

Vozila; uređaji za kretanje po zemlji, zraku ili vodi.

(111) **BAZ 069731** (181) 2016-02-28  
 (210) BAZ069731A (220) 2006-02-28  
 (151) 2010-04-15

(732) **Caterpillar Inc.**  
**100 N.E. Adams Street, Peoria, IL**  
**61629**

**US**

(740) Dragan Mićunović  
 (591) žuta, bijela, crna, crvena  
 (540)



(531) 26.03; 26.05; 27.05; 29.01;

(511)

**07**

Strojevi i alatni strojevi; motori (osim motora za kopnena vozila); spojke, prijenosni uređaji (osim onih za kopnena vozila); poljoprivredne naprave osim onih koje se pokreću ručno; inkubatori za jaja.

(111) **BAZ 069732** (181) 2016-02-28  
 (210) BAZ069732A (220) 2006-02-28  
 (151) 2010-04-15

(732) **Caterpillar Inc.**  
**100 N.E. Adams Street, Peoria, IL**  
**61629**

**US**

(740) Dragan Mićunović  
 (591) žuta, bijela, crna, crvena  
 (540)



(531) 26.03; 26.05; 27.05; 29.01;

(511)

**07**

Strojevi i alatni strojevi; motori (osim motora za kopnena vozila); spojke, prijenosni uređaji (osim onih za kopnena vozila); poljoprivredne naprave osim onih koje se pokreću ručno; inkubatori za jaja.

(111) **BAZ 069733** (181) 2016-02-28  
 (210) BAZ069733A (220) 2006-02-28  
 (151) 2010-04-28

(732) **KAUTZ VINEYARDS, INC.**  
**1894 Six Mile Road, Murphys, CA**  
**95247**

**US**

(740) Dr DIANA PROTIĆ-TKALČIĆ  
 (540)

## LEAPING HORSE

(511)

**33**

Vina.

(111) **BAZ 069736** (181) 2016-02-28  
 (210) BAZ069736A (220) 2006-02-28  
 (151) 2010-04-02

(732) **UNILEVER N.V.**  
**Weena 455, 3013 AL Rotterdam**  
**NL**

(740) "ŽIVKO MIJATOVIĆ & PARTNERS" d.o.o.  
 Sarajevo  
 (540)

## LUX PEARL GLOW

(511)

**03**

Sapuni, deterdženti; preparati za bijeljenje, preparati za čišćenje; parfumerijski proizvodi; toaletna voda, aftershave; kolonjske vode; eterična ulja; preparati za aromaterapiju, koji nisu za medicinsku upotrebu, preparati za masiranje, koji nisu za medicinsku upotrebu, dezodoransi i sredstva protiv znojenja; preparati za njegu kose i kože glave; šamponi i kondicioneri; boje za kosu; proizvodi za stajling kose; zubna pasta; vodice za ispiranje usta, koje nisu za medicinsku upotrebu; preparati za njegu usta i zuba; nemedicinski toaletni preparati; preparati za kupanje i tuširanje; preparati za njegu kože; ulja, kreme i losioni za kožu; preparati za brijanje; preparati za prije i poslije brijanja; preparati za depilaciju; preparati za tamnjenje kože i za zaštitu od sunca, kozmetički proizvodi; šminka i preparati za skidanje šminke, vazelin, preparati za njegu usana, talk puder, vata, vatirani štapići, kozmetički tuferi, maramice i salvete; prethodno navlažene ili impregnirani tuferi, maramice i salvete za čišćenje, maske za ljepotu, pakovanja za lice.

(111) **BAZ 069737** (181) 2016-03-02 (540)  
 (210) BAZ069737A (220) 2006-03-02  
 (151) 2010-04-15

(732) **Burlington Fashion GmbH**  
**Oststr. 5, D-57392, Schmallenberg**  
**DE**

(740) Nedim Krilić  
 (540)



(531) 26.04; 26.11; 27.05;

(511)

**25**

Čarape, a naročito: muške, ženske i dječije sokne svih vrsta; muške, ženske i dječije čarape svih vrsta, uključujući i hulahopke, polu-nogavice (čarape), te tanke, fine i providne čarape; muška, ženska i dječija odjeća, a naročito: stokinet (odjeća od svilene ili vunene tkanine znatno rastegljiva), hlače od trikoa, kao npr. za akrobate, sveteri i puloveri dugih rukava od pamučnog žerseja, košulje, kao npr. polo-košulje, golf-košulje, košulje od tkanog (pletanog) materijala bilo kojeg vlakna; majice, kao npr. štrikane majice; suknje; kaputi, sakoi, žaketi od tvida; hlače, uključujući i radne hlače, donje rublje, posebno gaće; cipele, papuče; kaiševi, lanci za ključeve i držači ključeva.

(111) **BAZ 069738** (181) 2016-03-02  
 (210) BAZ069738A (220) 2006-03-02  
 (151) 2010-04-16

(732) **DEVELOPMENT CENTER FOR**  
**TEACHING CHINESE AS A FOREIGN**  
**LANGUAGE OF THE MINISTRY OF**  
**EDUCATION P.R.C.**

**17th Floor, Fangyuan Mansion B56**  
**Zhongguancun South St., Beijing**  
**100044**

**CN**

(740) DAMIR TKALČIĆ

(531) 01.05; 03.07; 03.07; 26.01; 27.05.; 28.03;

(511)

**41**

Obrazovno ispitivanje, usluge akademskog obrazovanja, podučavanje, školovanje, obrazovne usluge, usluge poučavanja, obrazovne informacije, priprema i vođenje savjetovanja, organizacija izlaganja u kulturne ili obrazovne svrhe, objava knjiga, objava elektroničkih knjiga i novina na internetu (on-line), objava video vrpce, proizvodnja radio i televizijskog programa.

(111) **BAZ 069739** (181) 2016-03-02  
 (210) BAZ069739A (220) 2006-03-02  
 (151) 2010-04-16

(732) **DEVELOPMENT CENTER FOR**  
**TEACHING CHINESE AS A FOREIGN**  
**LANGUAGE OF THE MINISTRY OF**  
**EDUCATION P.R.C.**

**17th Floor, Fangyuan Mansion B56**  
**Zhongguancun South St., Beijing**  
**100044**

**CN**

(740) DAMIR TKALČIĆ

(540)

孔子学院 Confucius Institute

(531) 27.05; 28.03;

(511)

**41**

Obrazovno ispitivanje, usluge akademskog obrazovanja, podučavanje, školovanje, obrazovne usluge, usluge poučavanja, obrazovne informacije, priprema i vođenje savjetovanja, organizacija izlaganja u kulturne ili obrazovne svrhe, objava knjiga, objava elektroničkih knjiga i novina na internetu (on-line), objava video vrpce, proizvodnja radio i televizijskog programa.

(111) **BAZ 069742** (181) 2016-03-03

(210) BAZ069742A (220) 2006-03-03

(151) 2010-04-08

(300) NO

2005-12-08

200513707

(732) **Telenor ASA****Snarøyveien 30, 1331 Fornebu****NO**

(740) "Linea Sušić" d.o.o.

(540)

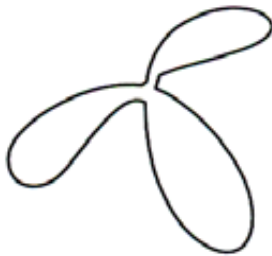

(531) 15.01;

(511)

**09**

Naučni, nautički, elektronski, fotografski, kinematografski i optički aparati i instrumenti za geodeziju, inspekciju, vaganje, mjerenje, signaliziranje, kontrolu (nadzor) spašavanja života; aparati za snimanje, prenos i reprodukciju zvuka i slika; magnetni nosači podataka, automati i mehanizmi za automatske uređaje koji se pokreću uz prethodno ubacivanje kovanica; kase, digitroni, oprema za obradu podataka i kompjuteri; aparati za prenos, prijem, pohranjivanje i pretvaranje odnosno preobrazbu govora, zvuka, slike, podataka i tekstualnih signala kod sistema komunikacije podataka i telekomunikacija; aparati za emitiranje i primanje bežičnog prenosa govora, teksta, zvuka, slika i podataka, sistemi za obradu informacija i sistemi za radio komunikaciju, telekomunikaciju i kompjutersku komunikaciju; aparati za elektronsku komunikaciju i instrumenti za telekomunikaciju i kompjutersku komunikaciju; aparati za snimanje, prenos, primanje, obradu i/ili reprodukciju zvuka, slika i/ili podataka; elektronski aparati i instrumenti uključujući kompjutere sa displejom, od kojih su svi za obradu, snimanje, pohranjivanje, prenos, primanje, pokazivanje i/ili štampanje podataka; aparati i instrumenti za prenos, pokazivanje, primanje, pohranjivanje i traženje elektronskih informacija; oprema za prepoznavanje i sintezu brojeva; elektronski interfejsi odnosno aparati za povezivanje; telefonske sekretarice; uređaji i instrumenti za traganje, identificiranje i lociranje sredstava prevoza; uređaji i instrumenti za elektronske poslovne transakcije i elektronsku trgovinu odnosno trgovinu putem elektronskih medija; sistemi dugovanja odnosno zaduženja za pozive preko centrale i telefonskih i kompjuterskih mreža; električni aparati i instrumenti za daljinski pristup informacijama na internetu; aparati i instrumenti koji prikazuju slike; elektronski aparati i instrumenti za ponovno preslušavanje telefonskih

sekretarica i/ili pristup telefonskim uslugama; registrirani kompjuterski softver, odnosno programi; softver na magnetnim nosačima, magnetne trake, diskete, kasete, diskovi i uređaji za memoriju; oprema za obradu informacija šifriranja/dešifriranja podataka, zvuka i govora, kao i za video i telefaks šifriranje/dešifriranje; aparati i memorijski uređaji za obradu i upravljanje digitalnim podacima; šifrirane komunikacione kartice, modemske kartice, mrežne kartice, telefaks kartice, telefonske kartice, kartice za račun u banci i kreditne kartice; telekomunikacione stanice, direktne linije između dvije telefonske centrale, prenosnici, prijemnici, prekidači, bazne stanice, terminali, kablovi za prenos električnog i optičkog signala; aparati i instrumenti za snimanje, reprodukciju, pohranjivanje, obradu, prijem, prenos, izmjenu, kompresiju i radio prenos podataka, zvuka i/ili slika, nepokretni i pokretni komunikacioni aparati i instrumenti, naime antene, prenosnici i prijemnici; aparati i instrumenti za nastavu i obuku.

**16**

Papir, ljepenka, karton kao i roba napravljena od tih materijala; štamparski proizvodi i štampane publikacije; štamparski proizvodi, naime priručnici, uputstva, pomagala i brošure, sva gore pomenuta roba je namijenjena za korisnike kompjutera i telekomunikacija; katalogi; oprema za nastavu i obuku (osim uređaja).

**35**

Pomoć u vođenju poslova i administracije, uredske usluge, pomoć pri vođenju poslovnih aktivnosti; kompjuterski uredski poslovi, upravljanje informacijama u vezi s informacijama pohranjenim u kompjuterima; upravljanje podacima na kompjuteru; upravljanje bazom podataka na kompjuteru; upravljanje dosjeima odnosno kartotekom na kompjuteru, upravljanje registracijama na kompjuteru; pohranjivanje u kompjuteru i nabavka poslovnih informacija; poslovanje i organizacija u vezi s interaktivnom bazom podataka informacionih usluga, pohranjivanje u kompjuter, opskrba, registarski menadžment, klasificiranje, sistematiziranje i komuniciranje informacijama na internetu; pohranjivanje informacija na kompjuterima, analiziranje i vraćanje informacija; reklamne aktivnosti; digitalna proizvodnja i objavljivanje materijala za oglašavanje.

**36**

Osiguranje; finansijski poslovi, monetarni poslovi, poslovi s nekretninama, finansijske usluge preko kompjutera, usluge plaćanja karticama; servis platnih kartica, bankovnih kartica i kreditnih kartica; elektronski novčani transferi, usluge on-line informacija u vezi sa finansijama, finansijskim upravljanjem koje se odnosi na telekomunikacijsku i kompjutersku komunikacijsku opremu; upravljanje nekretninama; iznajmljivanje uredskog prostora (nekretnine); konsultacije u vezi s osiguranjem.

**37**

Aktivnosti vezane za izgradnju; montiranje, instaliranje, održavanje, servis i popravke objekata i opreme u oblasti kompjutera i telekomunikacija i komunikacionih mreža; poslovi oko izgradnje instalacije i popravke; usluge pronalazjenja grešaka i održavanja tehnički složene elektronske opreme, kao i opreme mjernog sistema.

**38**

Usluge emitiranja, telekomunikacione usluge, usluge komuniciranja preko kompjutera i usluge komuniciranja preko radija; informacione usluge i savjetodavne usluge koje se odnose na emitiranje, telekomunikacije,

komunikacije putem kompjutera i radija; usluge poruka putem multimedija; slanje, prenos i primanje glasa, teksta, zvuka, slika i podataka putem kompjutera, slanje poruka preko elektronskih medija; usluge koje se odnose na elektronsku poštu; slanje, prenos i primanje informacija iz baze podataka putem telekom mreže; iznajmljivanje opreme i sistema telefona, kompjutera i radio komunikacija; komunikacija na internetu i komunikacione aktivnosti preko globalne kompjuterske mreže; usluge koje se odnose na pristup kompjuterskim mrežama; komunikacija na kompjuteru i telekomunikacione usluge preko fiber optičkih mreža; rad prenosnih mreža podataka u paketu; usluge prenosa preko satelita.

#### 41

Edukacione aktivnosti; aktivnosti u vezi sa obukom; aktivnosti u vezi sa zabavom; proizvodnja radio, televizijskih i video programa; iznajmljivanje audio i video snimaka, iznajmljivanje radio, televizijskih i video programa, informacione usluge na internetu u vezi sa zabavom, elektronskim igrama i usluge oko natjecanja preko međunarodnih kompjuterskih mreža; sportske aktivnosti i igre, kulturne aktivnosti, aranžmani u vezi s kulturom.

#### 42

Naučna i industrijska istraživanja; kompjutersko programiranje; konsalting i savjetodavne usluge u vezi s tehničkom obradom podataka, tehničkim proračunima, kao i kompjuterskim programiranjem; konsalting u oblasti informacionih tehnologija (IT); dizajn pomoću kompjutera i tehničke aktivnosti; analiza kompjuterskih sistema za dizajniranje, rad i testiranje softvera i aplikacija; istraživanje u vezi s razvojem telekomunikacionih aparata, kompjuterskog hardvera i softvera; tehnološke usluge koje se odnose na telekomunikacije; iznajmljivanje vremenskog pristupa bazama podataka; tehničko istraživanje; usluge istraživanja i razvoja u vezi s novim proizvodima.

(111) **BAZ 069743** (181) 2016-03-03  
 (210) BAZ069743A (220) 2006-03-03  
 (151) 2010-04-08  
 (300) NO  
 2005-12-08  
 200513736

(732) **Telenor ASA**  
**Snarøyveien 30, 1331 Fornebu**  
**NO**

(740) "Linea Sušić" d.o.o.

(591) plava i nijanse plave

(540)



(531) 15.01; 29.01;

(511)

#### 09

Naučni, nautički, elektronski, fotografski, kinematografski i optički aparati i instrumenti za geodeziju, inspekciju, vaganje, mjerenje, signaliziranje, kontrolu (nadzor) spašavanja života; aparati za snimanje, prenos i reprodukciju zvuka i slika; magnetni nosači podataka, automati i mehanizmi za automatske uređaje koji se pokreću uz prethodno ubacivanje kovanica; kase, digitroni, oprema za obradu podataka i kompjuteri; aparati za prenos, prijem, pohranjivanje i pretvaranje odnosno preobrazbu govora, zvuka, slike, podataka i tekstualnih signala kod sistema komunikacije podataka i telekomunikacija; aparati za emitiranje i primanje bežičnog prenosa govora, teksta, zvuka, slika i podataka, sistemi za obradu informacija i sistemi za radio komunikaciju, telekomunikaciju i kompjutersku komunikaciju; aparati za elektronsku komunikaciju i instrumenti za telekomunikaciju i kompjutersku komunikaciju; aparati za snimanje, prenos, primanje, obradu i/ili reprodukciju zvuka, slika i/ili podataka; elektronski aparati i instrumenti uključujući kompjutere sa displejom, od kojih su svi za obradu, snimanje, pohranjivanje, prenos, primanje, pokazivanje i/ili štampanje podataka; aparati i instrumenti za prenos, pokazivanje, primanje, pohranjivanje i traženje elektronskih informacija; oprema za prepoznavanje i sintezu brojeva; elektronski interfejsi odnosno aparati za povezivanje; telefonske sekretarice; uređaji i instrumenti za traganje, identificiranje i lociranje sredstava prevoza; uređaji i instrumenti za elektronske poslovne transakcije i elektronsku trgovinu odnosno trgovinu putem elektronskih medija; sistemi dugovanja odnosno zaduženja za pozive preko centrale i telefonskih i kompjuterskih mreža; električni aparati i instrumenti za daljinski pristup informacijama na internetu;

aparati i instrumenti koji prikazuju slike; elektronski aparati i instrumenti za ponovno preslušavanje telefonskih sekretarica i/ili pristup telefonskim uslugama; registrirani kompjuterski softver, odnosno programi; softver na magnetnim nosačima, magnetne trake, diskete, kasete, diskovi i uređaji za memoriju; oprema za obradu informacija šifriranja/dešifriranja podataka, zvuka i govora, kao i za video i telefaks šifriranje/dešifriranje; aparati i memorijski uređaji za obradu i upravljanje digitalnim podacima; šifrirane komunikacione kartice, modemske kartice, mrežne kartice, telefaks kartice, telefonske kartice, kartice za račun u banci i kreditne kartice; telekomunikacione stanice, direktne linije između dvije telefonske centrale, prenosnici, prijemnici, prekidači, bazne stanice, terminali, kablovi za prenos električnog i optičkog signala; aparati i instrumenti za snimanje, reprodukciju, pohranjivanje, obradu, prijem, prenos, izmjenu, kompresiju i radio prenos podataka, zvuka i/ili slika, nepokretni i pokretni komunikacioni aparati i instrumenti, naime antene, prenosnici i prijemnici; aparati i instrumenti za nastavu i obuku.

### 16

Papir, ljepenka, karton kao i roba napravljena od tih materijala; štamparski proizvodi i štampane publikacije; štamparski proizvodi, naime priručnici, uputstva, pomagala i brošure, sva gore pomenuta roba je namijenjena za korisnike kompjutera i telekomunikacija; katalogi; oprema za nastavu i obuku (osim uređaja).

### 35

Pomoć u vođenju poslova i administracije, uredske usluge, pomoć pri vođenju poslovnih aktivnosti; kompjuterski uredski poslovi, upravljanje informacijama u vezi s informacijama pohranjenim u kompjuterima; upravljanje podacima na kompjuteru; upravljanje bazom podataka na kompjuteru; upravljanje dosjeima odnosno kartotekom na kompjuteru, upravljanje registracijama na kompjuteru; pohranjivanje u kompjuteru i nabavka poslovnih informacija; poslovanje i organizacija u vezi s interaktivnom bazom podataka informacionih usluga, pohranjivanje u kompjuter, opskrba, registarski menadžment, klasificiranje, sistematiziranje i komuniciranje informacijama na internetu; pohranjivanje informacija na kompjuterima, analiziranje i vraćanje informacija; reklamne aktivnosti; digitalna proizvodnja i objavljivanje materijala za oglašavanje.

### 36

Osiguranje; finansijski poslovi, monetarni poslovi, poslovi s nekretninama, finansijske usluge preko kompjutera, usluge plaćanja karticama; servis platnih kartica, bankovnih kartica i kreditnih kartica; elektronski novčani transferi, usluge on-line informacija u vezi sa finansijama, finansijskim upravljanjem koje se odnosi na telekomunikacijsku i kompjutersko komunikacijsku opremu; upravljanje nekretninama; iznajmljivanje uredskog prostora (nekretnine); konsultacije u vezi s osiguranjem.

### 37

Aktivnosti vezane za izgradnju; montiranje, instaliranje, održavanje, servis i popravke objekata i opreme u oblasti kompjutera i telekomunikacija i komunikacionih mreža; poslovi oko izgradnje instalacije i popravke; usluge pronalazjenja grešaka i održavanja tehnički složene elektronske opreme, kao i opreme mjernog sistema.

### 38

Usluge emitiranja, telekomunikacione usluge, usluge komuniciranja preko kompjutera i usluge komuniciranja preko radija; informacione usluge i savjetodavne usluge koje se odnose na emitiranje, telekomunikacije, komunikacije putem kompjutera i radija; usluge poruka putem multimedija; slanje, prenos i primanje glasa, teksta, zvuka, slika i podataka putem kompjutera, slanje poruka preko elektronskih medija; usluge koje se odnose na elektronsku poštu; slanje, prenos i primanje informacija iz baze podataka putem telekom mreže; iznajmljivanje opreme i sistema telefona, kompjutera i radio komunikacija; komunikacija na internetu i komunikacione aktivnosti preko globalne kompjuterske mreže; usluge koje se odnose na pristup kompjuterskim mrežama; komunikacija na kompjuteru i telekomunikacione usluge preko fiber optičkih mreža; rad prenosnih mreža podataka u paketu; usluge prenosa preko satelita.

### 41

Edukacione aktivnosti; aktivnosti u vezi sa obukom; aktivnosti u vezi sa zabavom; proizvodnja radio, televizijskih i video programa; iznajmljivanje audio i video snimaka, iznajmljivanje radio, televizijskih i video programa, informacione usluge na internetu u vezi sa zabavom, elektronskim igrama i usluge oko natjecanja preko međunarodnih kompjuterskih mreža; sportske aktivnosti i igre, kulturne aktivnosti, aranžmani u vezi s kulturom.

### 42

Naučna i industrijska istraživanja; kompjutersko programiranje; konsalting i savjetodavne usluge u vezi s tehničkom obradom podataka, tehničkim proračunima, kao i kompjuterskim programiranjem; konsalting u oblasti informacionih tehnologija (IT); dizajn pomoću kompjutera i tehničke aktivnosti; analiza kompjuterskih sistema za dizajniranje, rad i testiranje softvera i aplikacija; istraživanje u vezi s razvojem telekomunikacionih aparata, kompjuterskog hardvera i softvera; tehnološke usluge koje se odnose na telekomunikacije; iznajmljivanje vremenskog pristupa bazama podataka; tehničko istraživanje; usluge istraživanja i razvoja u vezi s novim proizvodima.



- (111) **BAZ 069744** (181) 2016-03-03  
 (210) BAZ069744A (220) 2006-03-03  
 (151) 2010-04-08  
 (300) NO  
 2005-12-08  
 200513732  
 (732) **Telenor ASA**  
**Snarøyveien 30, 1331 Fornebu**  
**NO**  
 (740) "Linea Sušić" d.o.o.  
 (540)



- (531) 15.01; 27.05;  
 (511)

**09**

Naučni, nautički, elektronski, fotografski, kinematografski i optički aparati i instrumenti za geodeziju, inspekciju, vaganje, mjerenje, signaliziranje, kontrolu (nadzor) spašavanja života; aparati za snimanje, prenos i reprodukciju zvuka i slika; magnetni nosači podataka, automati i mehanizmi za automatske uređaje koji se pokreću uz prethodno ubacivanje kovanica; kase, digitroni, oprema za obradu podataka i kompjuteri; aparati za prenos, prijem, pohranjivanje i pretvaranje odnosno preobrazbu govora, zvuka, slike, podataka i tekstualnih signala kod sistema komunikacije podataka i telekomunikacija; aparati za emitiranje i primanje bežičnog prenosa govora, teksta, zvuka, slika i podataka, sistemi za obradu informacija i sistemi za radio komunikaciju, telekomunikaciju i kompjutersku komunikaciju; aparati za elektronsku komunikaciju i instrumenti za telekomunikaciju i kompjutersku komunikaciju; aparati za snimanje, prenos, primanje, obradu i/ili reprodukciju zvuka, slika i/ili podataka; elektronski aparati i instrumenti uključujući kompjutere sa displejom, od kojih su svi za obradu, snimanje, pohranjivanje, prenos, primanje, pokazivanje i/ili štampanje podataka; aparati i instrumenti za prenos, pokazivanje, primanje, pohranjivanje i traženje elektronskih informacija; oprema za prepoznavanje i sintezu brojeva; elektronski interfejsi odnosno aparati za povezivanje; telefonske sekretarice; uređaji i instrumenti za traganje, identifikiranje i lociranje sredstava prevoza; uređaji i instrumenti za elektronske poslovne transakcije i elektronsku trgovinu odnosno trgovinu putem elektronskih medija; sistemi dugovanja odnosno zaduženja za pozive preko centrale i telefonskih i kompjuterskih mreža; električni aparati i instrumenti za daljinski pristup informacijama na internetu;

aparati i instrumenti koji prikazuju slike; elektronski aparati i instrumenti za ponovno preslušavanje telefonskih sekretarica i/ili pristup telefonskim uslugama; registrirani kompjuterski softver, odnosno programi; softver na magnetnim nosačima, magnetne trake, diskete, kasete, diskovi i uređaji za memoriju; oprema za obradu informacija šifriranja/dešifriranja podataka, zvuka i govora, kao i za video i telefaks šifriranje/dešifriranje; aparati i memorijski uređaji za obradu i upravljanje digitalnim podacima; šifrirane komunikacione kartice, modemske kartice, mrežne kartice, telefaks kartice, telefonske kartice, kartice za račun u banci i kreditne kartice; telekomunikacione stanice, direktne linije između dvije telefonske centrale, prenosnici, prijemnici, prekidači, bazne stanice, terminali, kablovi za prenos električnog i optičkog signala; aparati i instrumenti za snimanje, reprodukciju, pohranjivanje, obradu, prijem, prenos, izmjenu, kompresiju i radio prenos podataka, zvuka i/ili slika, nepokretni i pokretni komunikacioni aparati i instrumenti, naime antene, prenosnici i prijemnici; aparati i instrumenti za nastavu i obuku.

**16**

Papir, ljepenka, karton kao i roba napravljena od tih materijala; štamparski proizvodi i štampane publikacije; štamparski proizvodi, naime priručnici, uputstva, pomagala i brošure, sva gore pomenuta roba je namijenjena za korisnike kompjutera i telekomunikacija; katalogi; oprema za nastavu i obuku (osim uređaja).

**35**

Pomoć u vođenju poslova i administracije, uredske usluge, pomoć pri vođenju poslovnih aktivnosti; kompjuterski uredski poslovi, upravljanje informacijama u vezi s informacijama pohranjenim u kompjuterima; upravljanje podacima na kompjuteru; upravljanje bazom podataka na kompjuteru; upravljanje dosjeima odnosno kartotekom na kompjuteru, upravljanje registracijama na kompjuteru; pohranjivanje u kompjuteru i nabavka poslovnih informacija; poslovanje i organizacija u vezi s interaktivnom bazom podataka informacionih usluga, pohranjivanje u kompjuter, opskrba, registarski menadžment, klasificiranje, sistematiziranje i komuniciranje informacijama na internetu; pohranjivanje informacija na kompjuterima, analiziranje i vraćanje informacija; reklamne aktivnosti; digitalna proizvodnja i objavljivanje materijala za oglašavanje.

**36**

Osiguranje; finansijski poslovi, monetarni poslovi, poslovi s nekretninama, finansijske usluge preko kompjutera, usluge plaćanja karticama; servis platnih kartica, bankovnih kartica i kreditnih kartica; elektronski novčani transferi, usluge on-line informacija u vezi sa finansiranjem, finansijskim upravljanjem koje se odnosi na telekomunikacijsku i kompjutersku komunikacijsku opremu; upravljanje nekretninama; iznajmljivanje uredskog prostora (nekretnine); konsultacije u vezi s osiguranjem.

**37**

Aktivnosti vezane za izgradnju; montiranje, instaliranje, održavanje, servis i popravke objekata i opreme u oblasti kompjutera i telekomunikacija i komunikacionih mreža; poslovi oko izgradnje instalacije i popravke; usluge pronalazjenja grešaka i održavanja tehnički složene elektronske opreme, kao i opreme mjernog sistema.

**38**

Usluge emitiranja, telekomunikacione usluge, usluge komuniciranja preko kompjutera i usluge komuniciranja preko radija; informacione usluge i savjetodavne usluge koje se odnose na emitiranje, telekomunikacije, komunikacije putem kompjutera i radija; usluge poruka putem multimedija; slanje, prenos i primanje glasa, teksta, zvuka, slika i podataka putem kompjutera, slanje poruka preko elektronskih medija; usluge koje se odnose na elektronsku poštu; slanje, prenos i primanje informacija iz baze podataka putem telekom mreže; iznajmljivanje opreme i sistema telefona, kompjutera i radio komunikacija; komunikacija na internetu i komunikacione aktivnosti preko globalne kompjuterske mreže; usluge koje se odnose na pristup kompjuterskim mrežama; komunikacija na kompjuteru i telekomunikacione usluge preko fiber optičkih mreža; rad prenosnih mreža podataka u paketu; usluge prenosa preko satelita.

**41**

Edukacione aktivnosti; aktivnosti u vezi sa obukom; aktivnosti u vezi sa zabavom; proizvodnja radio, televizijskih i video programa; iznajmljivanje audio i video snimaka, iznajmljivanje radio, televizijskih i video programa, informacione usluge na internetu u vezi sa zabavom, elektronskim igrima i usluge oko natjecanja preko međunarodnih kompjuterskih mreža; sportske aktivnosti i igre, kulturne aktivnosti, aranžmani u vezi s kulturom.

**42**

Naučna i industrijska istraživanja; kompjutersko programiranje; konsalting i savjetodavne usluge u vezi s tehničkom obradom podataka, tehničkim proračunima, kao i kompjuterskim programiranjem; konsalting u oblasti informacionih tehnologija (IT); dizajn pomoću kompjutera i tehničke aktivnosti; analiza kompjuterskih sistema za dizajniranje, rad i testiranje softvera i aplikacija; istraživanje u vezi s razvojem telekomunikacionih aparata, kompjuterskog hardvera i softvera; tehnološke usluge koje se odnose na telekomunikacije; iznajmljivanje vremenskog pristupa bazama podataka; tehničko istraživanje; usluge istraživanja i razvoja u vezi s novim proizvodima.

(111) **BAZ 069745** (181) 2016-03-03

(210) BAZ069745A (220) 2006-03-03

(151) 2010-04-08

(300) NO

2005-09-16

200509443

(732) **Telenor ASA****Snarøyveien 30, 1331 Fornebu****NO**

(740) "Linea Sušič" d.o.o.

(591) plava, nijanse plave, crna

(540)



(531) 15.01; 27.05; 29.01;

(511)

**09**

Naučni, nautički, elektronski, fotografski, kinematografski i optički aparati i instrumenti za geodeziju, inspekciju, vaganje, mjerenje, signaliziranje, kontrolu (nadzor) spašavanja života; aparati za snimanje, prenos i reprodukciju zvuka i slika; magnetni nosači podataka, automati i mehanizmi za automatske uređaje koji se pokreću uz prethodno ubacivanje kovanica; kase, digitroni, oprema za obradu podataka i kompjuteri; aparati za prenos, prijem, pohranjivanje i pretvaranje odnosno preobrazbu govora, zvuka, slike, podataka i tekstualnih signala kod sistema komunikacije podataka i telekomunikacija; aparati za emitiranje i primanje bežičnog prenosa govora, teksta, zvuka, slika i podataka, sistemi za obradu informacija i sistemi za radio komunikaciju, telekomunikaciju i kompjutersku komunikaciju; aparati za elektronsku komunikaciju i instrumenti za telekomunikaciju i kompjutersku komunikaciju; aparati za snimanje, prenos, primanje, obradu i/ili reprodukciju zvuka, slika i/ili podataka; elektronski aparati i instrumenti uključujući kompjutere sa displejom, od kojih su svi za obradu, snimanje, pohranjivanje, prenos, primanje, pokazivanje i/ili štampanje podataka; aparati i instrumenti za prenos, pokazivanje, primanje, pohranjivanje i traženje elektronskih informacija; oprema za prepoznavanje i sintezu brojeva; elektronski interfejsi odnosno aparati za povezivanje; telefonske sekretarice; uređaji i instrumenti za traganje, identificiranje i lociranje sredstava prevoza; uređaji i instrumenti za elektronske poslovne transakcije i elektronsku trgovinu odnosno trgovinu putem elektronskih medija; sistemi dugovanja odnosno zaduženja za pozive preko centrale i telefonskih i kompjuterskih mreža; električni aparati i instrumenti za daljinski pristup informacijama na internetu; aparati i instrumenti koji prikazuju slike; elektronski aparati i instrumenti za ponovno preslušavanje telefonskih

sekretarica i/ili pristup telefonskim uslugama; registrirani kompjuterski softver, odnosno programi; softver na magnetnim nosačima, magnetne trake, diskete, kasete, diskovi i uređaji za memoriju; oprema za obradu informacija šifriranja/dešifriranja podataka, zvuka i govora, kao i za video i telefaks šifriranje/dešifriranje; aparati i memorijski uređaji za obradu i upravljanje digitalnim podacima; šifrirane komunikacione kartice, modemske kartice, mrežne kartice, telefaks kartice, telefonske kartice, kartice za račun u banci i kreditne kartice; telekomunikacione stanice, direktne linije između dvije telefonske centrale, prenosnici, prijemnici, prekidači, bazne stanice, terminali, kablovi za prenos električnog i optičkog signala; aparati i instrumenti za snimanje, reprodukciju, pohranjivanje, obradu, prijem, prenos, izmjenu, kompresiju i radio prenos podataka, zvuka i/ili slika, nepokretni i pokretni komunikacioni aparati i instrumenti, naime antene, prenosnici i prijemnici; aparati i instrumenti za nastavu i obuku.

**16**

Papir, ljepenka, karton kao i roba napravljena od tih materijala; štamparski proizvodi i štampane publikacije; štamparski proizvodi, naime priručnici, uputstva, pomagala i brošure, sva gore pomenuta roba je namijenjena za korisnike kompjutera i telekomunikacija; katalogi; oprema za nastavu i obuku (osim uređaja).

**35**

Pomoć u vođenju poslova i administracije, uredske usluge, pomoć pri vođenju poslovnih aktivnosti; kompjuterski uredski poslovi, upravljanje informacijama u vezi s informacijama pohranjenim u kompjuterima; upravljanje podacima na kompjuteru; upravljanje bazom podataka na kompjuteru; upravljanje dosjeima odnosno kartotekom na kompjuteru, upravljanje registracijama na kompjuteru; pohranjivanje u kompjuteru i nabavka poslovnih informacija; poslovanje i organizacija u vezi s interaktivnom bazom podataka informacionih usluga, pohranjivanje u kompjuter, opskrba, registarski menadžment, klasificiranje, sistematiziranje i komuniciranje informacijama na internetu; pohranjivanje informacija na kompjuterima, analiziranje i vraćanje informacija; reklamne aktivnosti; digitalna proizvodnja i objavljivanje materijala za oglašavanje.

**36**

Osiguranje; finansijski poslovi, monetarni poslovi, poslovi s nekretninama, finansijske usluge preko kompjutera, usluge plaćanja karticama; servis platnih kartica, bankovnih kartica i kreditnih kartica; elektronski novčani transferi, usluge on-line informacija u vezi sa finansijama, finansijskim upravljanjem koje se odnosi na telekomunikacijsku i kompjutersko komunikacijsku opremu; upravljanje nekretninama; iznajmljivanje uredskog prostora (nekretnine); konsultacije u vezi s osiguranjem.

**37**

Aktivnosti vezane za izgradnju; montiranje, instaliranje, održavanje, servis i popravke objekata i opreme u oblasti kompjutera i telekomunikacija i komunikacionih mreža; poslovi oko izgradnje instalacije i popravke; usluge pronalazjenja grešaka i održavanja tehnički složene elektronske opreme, kao i opreme mjernog sistema.

**38**

Usluge emitiranja, telekomunikacione usluge, usluge komuniciranja preko kompjutera i usluge komuniciranja preko radija; informacione usluge i savjetodavne usluge koje se odnose na emitiranje, telekomunikacije, komunikacije putem kompjutera i radija; usluge poruka putem multimedija; slanje, prenos i primanje glasa, teksta, zvuka, slika i podataka putem kompjutera, slanje poruka preko elektronskih medija; usluge koje se odnose na elektronsku poštu; slanje, prenos i primanje informacija iz baze podataka putem telekom mreže; iznajmljivanje opreme i sistema telefona, kompjutera i radio komunikacija; komunikacija na internetu i komunikacione aktivnosti preko globalne kompjuterske mreže; usluge koje se odnose na pristup kompjuterskim mrežama; komunikacija na kompjuteru i telekomunikacione usluge preko fiber optičkih mreža; rad prenosnih mreža podataka u paketu; usluge prenosa preko satelita.

**41**

Edukacione aktivnosti; aktivnosti u vezi sa obukom; aktivnosti u vezi sa zabavom; proizvodnja radio, televizijskih i video programa; iznajmljivanje audio i video snimaka, iznajmljivanje radio, televizijskih i video programa, informacione usluge na internetu u vezi sa zabavom, elektronskim igrama i usluge oko natjecanja preko međunarodnih kompjuterskih mreža; sportske aktivnosti i igre, kulturne aktivnosti, aranžmani u vezi s kulturom.

**42**

Naučna i industrijska istraživanja; kompjutersko programiranje; konsalting i savjetodavne usluge u vezi s tehničkom obradom podataka, tehničkim proračunima, kao i kompjuterskim programiranjem; konsalting u oblasti informacionih tehnologija (IT); dizajn pomoću kompjutera i tehničke aktivnosti; analiza kompjuterskih sistema za dizajniranje, rad i testiranje softvera i aplikacija; istraživanje u vezi s razvojem telekomunikacionih aparata, kompjuterskog hardvera i softvera; tehnološke usluge koje se odnose na telekomunikacije; iznajmljivanje vremenskog pristupa bazama podataka; tehničko istraživanje; usluge istraživanja i razvoja u vezi s novim proizvodima.

(111) **BAZ 069747** (181) 2016-03-03  
 (210) BAZ069747A (220) 2006-03-03  
 (151) 2010-04-19

(732) **WYETH, a Delaware corporation**  
**Five Giralda Farms, Madison, New**  
**Jersey 07940-0874**

**US**

(740) Rizah Pašalić i Inja Pašalić

(540)



(531) 03.07; 27.05;

(511)

**05**

Farmaceutski preparati posebno oralna kontracepcija.

(111) **BAZ 069748** (181) 2016-03-03  
 (210) BAZ069748A (220) 2006-03-03  
 (151) 2010-04-09

(732) **BAKLAVACI GÜLLÜOĞLU GIDA**  
**SANAYI VE DIŞ TICARET ANONİM**  
**ŞİRKETİ**

**Keresteciler Sitesi, Fatih Caddesi,**  
**Sedir Sokak, No: 19 Merter-Istanbul**

**TR**

(740) "ŽIVKO MIJATOVIĆ & PARTNERS" d.o.o.  
 Sarajevo

(591) crvena, bijela

(540)



(531) 27.05.; 29.01;

(511)

**30**

Kafa, kakao, artikli od kafe, zamjene za kafu, pića na bazi kafe; tapioka, sago, makaroni, ravioli, vermiceli, pekarski proizvodi; poslastičarski proizvodi; biskviti, vafle, krekeri; dezerti napravljeni od brašna, kolači, torte, hljeb, pice, sendviči; pudinzi; med, želatin za ljudsku upotrebu; brašno za hranu, kečap, majonez, senf, sosevi, dresing za salatu, paradajz sos, sirće, aromatične gotovosti za hranu, začini; kvasac, prašak za pecivo, vanila, brašno, griz i skrob za hranu; šećer; čajevi iscijedjeni iz biljnih listova, ledeni čaj, čaj od limuna; bomboni, rahatlokum, ledeni jogurt (ledeni slatkiš), čokolade, čokoladni proizvodi, pića na bazi čokolade; žvakaće gume; sladoledi, led, jestivi led; so; pirinač, slad za ljudsku upotrebu; meze (snaks) i grickalice na bazi brašna i cerealije, žitarice, zobno brašno, cerealije za doručak.

(111) **BAZ 069754** (181) 2016-03-03

(210) BAZ069754A (220) 2006-03-03

(151) 2010-04-15

(732) **PROIZVODNJA I TRGOVINA**  
**„PHARMAMED” TRAVNIK D.O.O.**

**Dolac na Lašvi bb, 72270 Travnik**

**BA**

(740) "INTELBIRO" d.o.o.

(540)

## HERBIFIT KAMIL GEL

(511)

**03**

Biljni gel na bazi kamilice.

(111) **BAZ 069759** (181) 2016-03-03

(210) BAZ069759A (220) 2006-03-03

(151) 2010-04-15

(732) **PROIZVODNJA I TRGOVINA**  
**„PHARMAMED” TRAVNIK D.O.O.**

**Dolac na Lašvi bb, 72270 Travnik**

**BA**

(740) "INTELBIRO" d.o.o.

(540)

## HERBIFIT VENOGEL

(511)

**05**

Biljni gel za vene.

(111) **BAZ 069764** (181) 2016-03-07  
 (210) BAZ069764A (220) 2006-03-07  
 (151) 2010-04-09

(732) **Citizen Holdings Kabushiki Kaisha  
 also trading as Citizen Holdings Co.,  
 Ltd.**

**1-12, 6-chome, Tanashi-cho, Nishi-  
 tokyo-shi, Tokyo**

**JP**

(740) Dr DIANA PROTIĆ-TKALČIĆ

(591) crvena, crna

(540)



(531) 24.15; 26.03; 29.01;

(511)

**14**

Satovi, džepni ili ručni satovi i zidni satovi.

(111) **BAZ 069765** (181) 2016-03-07  
 (210) BAZ069765A (220) 2006-03-07  
 (151) 2010-04-29

(732) **İstikbal Mobilya Sanayi ve Ticaret  
 A.Ş.**

**Organize Sanayi Bölgesi, 15. Cadde,  
 No: 30, Melikgazi Kayseri**

**TR**

(740) Dr DIANA PROTIĆ-TKALČIĆ

(591) plava, bijela, zlatna

(540)



(531) 18.07; 25.01; 27.05; 29.01;

(511)

**20**

Namještaj, ogledala, okviri; proizvodi koji nisu obuhvaćeni drugim klasama od drveta, pluta, trske, šiblja, rožine, kostiju, bjelokosti, usovine, kornjačevine, ambre, sedefa, morske zgure (stive) i nadomjestaka svih tih materijala, ili od plastike.

**24**

Tkanine i tekstilni proizvodi koji nisu obuhvaćeni drugim klasama; pokrivači za krevete i stolove.

**27**

Sagovi, prostirači, otirači, strunjače, linoleumi i ostali podni pokrivači; zidne tapete (netekstilne).

(111) **BAZ 069766** (181) 2016-03-07  
 (210) BAZ069766A (220) 2006-03-07  
 (151) 2010-04-29

(732) **Boytaş Mobilya Sanayi ve Ticaret  
 A.Ş.**

**Organize Sanayi Bölgesi, 8. Cadde,  
 No: 14, Kayseri**

**TR**

(740) Dr DIANA PROTIĆ-TKALČIĆ

(591) bilela, tirkizna, ljubičasta

(540)



(531) 26.04; 27.05; 29.01;

(511)

**20**

Namještaj, ogledala, okviri; proizvodi koji nisu obuhvaćeni drugim klasama od drveta, pluta, trske, šiblja, rožine, kostiju, bjelokosti, usovine, kornjačevine, ambre, sedefa, morske zgure (stive) i nadomjestaka svih tih materijala, ili od plastike.

**24**

Tkanine i tekstilni proizvodi koji nisu obuhvaćeni drugim klasama; pokrivači za krevete i stolove.

**27**

Sagovi, prostirači, otirači, strunjače, linoleumi i ostali podni pokrivači; zidne tapete (netekstilne).

(111) **BAZ 069768** (181) 2016-03-07  
 (210) BAZ069768A (220) 2006-03-07  
 (151) 2010-04-22

(732) **GR. SARANTIS ANONYMI  
 VIOMICHANIKI & EMPORIKI ETAIRIA  
 KALLYNTIKON, ENDYMATON  
 OIKIAKON & PHARMAKEFTIKON  
 EIDON**

**Amarousiou-Halandriou 26, Maroussi  
 151 25**

**GR**

(740) Dr DIANA PROTIĆ-TKALČIĆ  
 (540)

## B-U

(511)

**03**

Parfimerijski i kozmetički proizvodi.

(111) **BAZ 069769** (181) 2016-03-07  
 (210) BAZ069769A (220) 2006-03-07  
 (151) 2010-05-26

(732) **GR. SARANTIS ANONYMI  
 VIOMICHANIKI & EMPORIKI ETAIRIA  
 KALLYNTIKON, ENDYMATON  
 OIKIAKON & PHARMAKEFTIKON  
 EIDON**

**Amarousiou-Halandriou 26, Maroussi  
 151 25**

**GR**

(740) Dr DIANA PROTIĆ-TKALČIĆ  
 (540)

## STR 8

(511)

**03**

Parfimerijski i kozmetički proizvodi.

(111) **BAZ 069771** (181) 2016-03-07  
 (210) BAZ069771A (220) 2006-03-07  
 (151) 2010-04-22

(732) **GR. SARANTIS ANONYMI  
 VIOMICHANIKI & EMPORIKI ETAIRIA  
 KALLYNTIKON, ENDYMATON  
 OIKIAKON & PHARMAKEFTIKON  
 EIDON**

**Amarousiou-Halandriou 26, Maroussi  
 151 25**

**GR**

(740) Dr DIANA PROTIĆ-TKALČIĆ  
 (540)

## C-THRU

(511)

**03**

Parfimerijski i kozmetički proizvodi.

(111) **BAZ 069772** (181) 2016-03-07  
 (210) BAZ069772A (220) 2006-03-07  
 (151) 2010-04-28

(732) **The Procter & Gamble Company  
 One Procter & Gamble Plaza,  
 Cincinnati, Ohio 45202**

**US**

(740) Dr DIANA PROTIĆ-TKALČIĆ  
 (591) bijela, zelena, crvena, plava, žuta,  
 narandžasta  
 (540)



(531) 01.01; 01.13. 26.01; 27.05; 29.01;

(511)

**03**

Preparati za pranje i bijeljenje i ostale tvari za pranje;  
 preparati za čišćenje, poliranje, odmašćivanje i struganje;  
 sapuni.

(111) **BAZ 069773** (181) 2016-03-07  
 (210) BAZ069773A (220) 2006-03-07

(151) 2010-06-16

(300) FI  
 2005-09-08  
 T2005 02304

(732) **Uponor Oyj**  
**Robert Huberintie 3B, FIN-01510**  
**Vantaa**

FI

(740) "Linea Sušić" d.o.o.

(540)



(531) 27.05;

(511)

**06**

Obični metali i njihove legure; metalni građevinski materijali; prenosive metalne zgrade; metalni materijali za željezničke šine; neelektrični kablovi i žice od običnih metala; bravarska roba, sitna metalna roba; metalne cevi i tube; sefovi; proizvodi od običnih metala koji nisu obuhvaćeni drugim klasama; rude.

**07**

Mašine i alatne mašine; motori i pogonske mašine (osim za suvozemna vozila); mašinske spojnice, kvačila i prenosni uređaji (osim za suvozemna vozila); poljoprivredne naprave i alatke osim ručnih; inkubatori za jaja.

**09**

Aparati i instrumenti naučni, pomorski, geodetski, električni, fotografski, kinematografski, optički, za vaganje, mjerenje, signalizaciju, kontrolu (inspekciju), pomoć (spasavanje) i nastavu; aparati za snimanje, prenos ili reprodukovanje zvuka ili slike; magnetski nosioci podataka, diskovi za snimanje; automatske prodajne mašine i mehanizmi za aparate koji se pokreću novcem ili žetonom; registar – kase, računске mašine, oprema za obradu podataka i kompjuteri; aparati za gašenje požara.

**11**

Aparati za osvetljavanje, grejanje, proizvodnju pare, kuvanje, hladjenje, sušenje, ventilaciju, snabdevanje vodom i sanitarne svrhe.

**17**

Cevi, tube, delovi i oprema za svu napred navedenu robu, svi izrađeni od plastike; spojnice, izolacioni materijali za cevi i podno grejanje, montažne ploče za podno grejanje.

**19**

Nemetalne cevi, tube i oluci i slivnici; delovi i oprema za svu napred navedenu robu.

**37**

Izgradnja; opravljjanje; instalacione usluge.

(111) **BAZ 069775** (181) 2016-03-07

(210) BAZ069775A (220) 2006-03-07

(151) 2010-05-18

(732) **„Trajan” d.o.o. Preduzeće za**  
**ugostiteljstvo, turizam, zanatstvo i**  
**lične usluge, spoljnu i unutrašnju**  
**trgovinu**

**Ustanička 64/XIII, 11 000 Beograd**

**YU**

(740) „INTELBIRO” d.o.o.

(540)



(531) 15.09; 27.05;

(511)

**09**

Električne baterije, galvanske baterije, solarne baterije.

(111) **BAZ 069776** (181) 2016-03-08  
 (210) BAZ069776A (220) 2006-03-08  
 (151) 2010-04-16

(732) **GALATHEA, Specijalna bolnica za  
 plastičnu, rekonstruktivnu i estetsku  
 hirurgiju**

**Ul. Mihajla Avramovića 14A,  
 YU**

(740) „ŽIVKO MIJATOVIĆ & PARTNERS” d.o.o.  
 Sarajevo

(591) zelena, bijela

(540)



(531) 05.03; 27.05; 29.01;

(511)

**44**

Medicinske usluge; higijenska zaštita i nega lepote za ljude.

(111) **BAZ 069777** (181) 2016-03-09  
 (210) BAZ069777A (220) 2006-03-09  
 (151) 2010-04-20

(300) US  
 2005-09-16  
 78715032

(732) **Bristol-Myers Squibb & Gilead  
 Sciences, LLC**

**333 Lakeside Drive, Foster City,  
 California 94404**

**US**

(740) Dragan Mićunović

(540)

**STRIVIST**

(511)

**05**

Farmaceutski proizvodi za ljudsku upotrebu.

(111) **BAZ 069779** (181) 2016-03-10  
 (210) BAZ069779A (220) 2006-03-10  
 (151) 2010-04-29

(732) **NATURALIS d.o.o.**

**Trg dr. Franje Tuđmana bb, 21236  
 Vrlika**

**HR**

(740) Nedim Krilić

(540)



(531) 25.01; 27.05;

(511)

**32**

Prirodna izvorska voda.

(111) **BAZ 069781** (181) 2016-03-13  
 (210) BAZ069781A (220) 2006-03-13  
 (151) 2010-04-28

(732) **TWENTIETH CENTURY FOX FILM  
 CORPORATION, a Delaware  
 corporation**

**10201 West Pico Boulevard, Los  
 Angeles, California 90035**

**US**

(740) Dr DIANA PROTIĆ-TKALČIĆ

(540)

**FX**

(511)

**16**

Zabavni magazini.

**38**

Usluge prenosa televizijskih programa.

**41**

Usluge zabave u obliku televizijskih programa;  
 obezbjeđivanje on-line informacija vezanih za televiziju,  
 igrane filmove i video zabavu putem Interneta.



(111) **BAZ 069782** (181) 2016-03-13  
 (210) BAZ069782A (220) 2006-03-13  
 (151) 2010-04-09

(732) **Genzyme Corporation**  
**500 Kendall Street, Cambridge,**  
**Massachusetts 02142**

**US**

(740) Dr DIANA PROTIC-TKALČIĆ

(540)

## MYOZYME

(511)

**05**

Farmaceutski proizvodi za upotrebu u liječenju bolesti lisosomal nagomilavanja.

(111) **BAZ 069783** (181) 2016-03-13  
 (210) BAZ069783A (220) 2006-03-13  
 (151) 2010-04-09

(732) **Genzyme Corporation**  
**500 Kendall Street, Cambridge,**  
**Massachusetts 02142**

**US**

(740) Dr DIANA PROTIC-TKALČIĆ

(540)

## SYNVISC

(511)

**05**

Farmaceutski proizvodi, uključujući prethodno upakovane injekcione biohemijske otopine, uključujući sodium hılan otopine.

**10**

Medicinski aparati, uključujući samostojeću injekciju/ štrcaljku za administriranje prethodno upakovane injekcione hılan otopine za upotrebu u hirurgiji.

(111) **BAZ 069785** (181) 2016-03-14  
 (210) BAZ069785A (220) 2006-03-14  
 (151) 2010-04-30

(300) US  
 2005-09-16  
 78/714, 793

(732) **KOSS CORPORATION, a Delaware corporation**

**4129 North Port Washington Avenue,**  
**Milwaukee, Wisconsin 5312-1052**  
**US**

(740) Dragan Mićunović

(540)

## TUGO

(511)

**09**

Slušalice sa ugrađenim MP3 plejerom.

(111) **BAZ 069792** (181) 2016-03-15  
 (210) BAZ069792A (220) 2006-03-15  
 (151) 2010-05-07

(732) **SmithKline Beecham Corporation**  
**One Franklin Plaza, Philadelphia,**  
**Pennsylvania 19102**

**US**

(740) "ŽIVKO MIJATOVIĆ & PARTNERS" d.o.o.  
 Sarajevo

(540)

## PIBOSYNC

(511)

**05**

Farmaceutski i medicinski pripravci i sadržaji za ljudsku upotrebu.

(111) **BAZ 069798** (181) 2016-03-16

(210) BAZ069798A (220) 2006-03-16

(151) 2010-04-16

(732) **POSLOVNI SISTEM MERCATOR, d.d.**

**Dunajska cesta 107, 1113 Ljubljana**

**SI**

(740) "Linea Sušić" d.o.o.

(540)

## LUMPI

(511)

### 03

Sapuni; parfemski proizvodi, eterična ulja, kozmetički proizvodi, losioni za kosu; proizvodi za čišćenje zuba; ulje za djecu, šampon za djecu, kupka za djecu; vatirani štapići; puder za djecu; pasta za zube za djecu; maramice za djecu namočene u kozmetičke preparate.

### 05

Farmaceutski, veterinarski i higijenci proizvodi; hrana za dojenčad; flasteri.

### 08

Noževi, viljuške i kašike.

### 09

Magnetne podloge za snimanje; akustičke ploče.

### 16

Papir, karton i proizvodi od tih materijala, koji nisu obuhvaćeni drugim klasama; tiskarski proizvodi; pribor za pisanje; ljepila za papirne proizvode ili za domaćinstvo; kistovi; pisaće mašine, uredski pribor (osim namještaja); materijali za ambalažu od vještačkih tvari (koji nisu obuhvaćeni drugim klasama); pelene od celuloze ili papira za jednokratnu upotrebu.

### 21

Češljevi i spužve; četke (osim kistova); četkice za zube; staklenina, porculan.

### 24

Tkanine i tekstilni proizvodi, koji nisu obuhvaćeni drugim klasama; pokrivači za krevete i stolove.

### 25

Odjeća, obuća i pokrivala za glavu.

### 28

Igre, igračke.

### 29

Meso, riba, perad; konzervirano, sušeno i kuhano voće i povrće; hladetina, džemovi, kompoti; mlijeko i mliječni proizvodi.

### 30

Čaj, kakao, riža; brašno i proizvodi od žitarica, kruh, peciva i slastice, sladoled; med, umaci (začini).

### 31

Svježe voće i povrće.

### 32

Mineralne i gazirane vode te ostala bezalkoholna pića; voćni napici i voćni sokovi.

### 41

Obrazovanje; obuka; razonoda; sportske i kulturne djelatnosti.

(111) **BAZ 069799** (181) 2016-03-16

(210) BAZ069799A (220) 2006-03-16

(151) 2010-04-05

(732) **Cadbury Ireland Limited**

**Malahide Road, Coolock, Dublin 5**

**IE**

(740) "Linea Sušić" d.o.o.

(540)



(531) 27.05;

(511)

### 30

Ne-medicinski slatkiši, čokoladni slatkiši i šećerne poslastice.

(111) **BAZ 069800** (181) 2016-03-16  
 (210) BAZ069800A (220) 2006-03-16  
 (151) 2010-04-05

(732) **Cadbury Ireland Limited**  
**Malahide Road, Coolock, Dublin 5**  
**IE**

(740) "Linea Sušić" d.o.o.

(540)

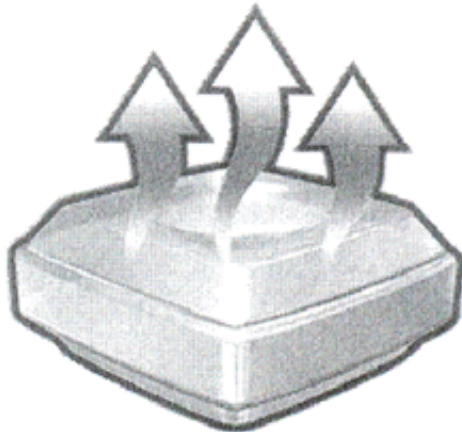

(531) 19.03; 19.19.; 19.13; 24.15;

(511)

**30**

Ne-medicinski slatkiši, čokoladni slatkiši i šećerne poslastice.

(111) **BAZ 069801** (181) 2016-03-16  
 (210) BAZ069801A (220) 2006-03-16  
 (151) 2010-04-05

(732) **Cadbury Ireland Limited**  
**Malahide Road, Coolock, Dublin 5**  
**IE**

(740) "Linea Sušić" d.o.o.

(540)

**VAPOUR ACTION**

(511)

**30**

Ne-medicinski slatkiši, čokoladni slatkiši i šećerne poslastice.

(111) **BAZ 069803** (181) 2016-03-16  
 (210) BAZ069803A (220) 2006-03-16  
 (151) 2010-04-15

(732) **HERBALIFE INTERNATIONAL, INC.**  
**1800 Century Park East, Los Angeles,**  
**California 90067**

**US**

(740) Dr DIANA PROTIĆ-TKALČIĆ

(540)



(531) 05.05.; 26.01; 27.05;

(511)

**03**

Sapuni; parfimerijski proizvodi, eterična ulja, kozmetički proizvodi, losioni za kosu, proizvodi za njegu kose; proizvodi za njegu zuba; šamponi, kondicioneri, sprejevi za pravljenje frizure, gelovi i pomade; kreme za lice, losioni, gelovi, mlijeka, maske, eksfolijanti, toneri i sprejevi; losioni za ruke, kreme, gelovi, i preparati za struganje/trljanje; kreme za tijelo, losioni, sredstva za pranje, gelovi, eksfolijanti, i sprejevi; proizvodi za brijanje za muškarce; mirisi; ubrusi za struganje/trljanje ili za eksfolijaciju; proizvodi za bijeljenje kože; proizvodi za njegu kože.

**05**

Dijetne tvari; biljke, biljni preparati, biljni čajevi, korjenje, napici; dodaci za hranu; proizvodi za njegu kože; hranjivi artikli i dodaci; vitaminski i mineralni dodaci u obliku tableta, praška, ili kapsula; dijetni proizvodi.

**09**

Audio i video trake, diskovi i snimljeni materijal; lične identifikacione i poslovne bankovne kartice; elektronske publikacije.

**10**

Elektronski uređaji namijenjeni za procjenu zdravstvenog stanja i fizičke kondicije ljudi; aparati za masažu.

**14**

Proizvodi od plemenitih metala ili obloženi njima; pravi i lažni nakit, drago kamenje; igle za kravatu, kopče, privjesci, od običnih ili plemenitih metala; putni satovi; orukvice (dugmad za manšete); satovi, ručni i džepni satovi, zidni satovi; dijelovi i oprema za sve prethodno navedene robe.

**16**

Štamparski proizvodi; štampane publikacije; olovke; torbe; katalozi proizvoda, brošure, i leci sa informacijama; knjige i periodična izdanja o ljudskom zdravlju i fizičkoj kondiciji, kontrolisanju tjelesne težine, dijetnim dodacima i hrani, poslovnim mogućnostima, marketing planovima, i ličnom uspjehu.

**21**

Pribor i posuđe za kućanstvo ili kuhinju, porculanski i keramički proizvodi; velike šolje, šolje, stakleni proizvodi, kutije sa pregradama, kutije za hranu koja je u praškastom ili rastresitom obliku, pribor za miješanje.

**25**

Odjeća, pokrivala za glavu, obuća.

**28**

Igračke, punjene igračke, plastične figurice koje su igračke, igre i igračke.

**29**

Prehrambeni artikli i artikli za malu zakusku na brzu ruku (snack) napravljeni od procesiranog ulja, masnoća i koštuničavih plodova (plodova sa čvrstom ljuskom); dijetni dodaci u obliku praška, kapsula ili tablete napravljeni od procesiranog ulja, masnoća i koštuničavih plodova; male zakuske na brzu ruku (snack), male zakuske koje sadrže kuhane koštuničave plodove, male zakuske koje sadrže sušene koštuničave plodove, male zakuske koje sadrže pečena zrna soje; male zakuske koje sadrže protein, protein u praškastom obliku za ljudsku upotrebu; biljni pripravci.

**30**

Napici na bazi kafe, čokolade i čaja; čaj, kafa, čokolada, kakao; male zakuske na brzu ruku (snack); prehrambeni artikli za male zakuske; prašak za pravljenje napitaka; biljni pripravci.

**31**

Pripravci od svježeg bilja (koji nisu za medicinsku upotrebu), morsko bilje, gljive, kora drveta, prirodne biljke i cvijeće, sjeme, korijenje i lukovice.

**32**

Mineralne i gazirane vode te ostala bezalkoholna pića; voćni napici i voćni sokovi i ostali pripravci za pripremu napitaka; bezalkoholni napici koji se mogu odmah piti, kao i u koncentrovanom ili praškastom obliku; mješavine za pravljenje napitaka u praškastom obliku; napici i bezalkoholna pića.

**35**

Oglašavanje i reklamiranje; vođenje komercijalnih poslova; komercijalna administracija; uredski poslovi; usluge za pružanje pomoći trećim licima u vezi direktnog marketinga, oglašavanja i reklamiranja, usmjeravanja i rukovođenja, procesiranjem narudžbi, i procesiranjem plaćanja; usluge upravljanja elektronskim podacima vezanim za kontrolisanje tjelesne težine, ljudskog zdravlja i fizičke kondicije, više-nivovskog marketinga, i razvoja malog privrednog obrta.

**41**

Obrazovni programi i programi za stručno usavršavanje vezani za kontrolisanje tjelesne težine, ljudsko zdravlje i fizičku kondiciju; obrazovni programi i programi za stručno usavršavanje u vezi više-nivovskog marketinga i razvoja malog privrednog obrta.

**42**

Obezbjedivanje i dizajn web prostora u vezi sa kontroliranjem tjelesne težine, ljudskim zdravljem i fizičkom kondicijom, više-nivovskim marketingom, i razvojem malog privrednog obrta.

(111) **BAZ 069804** (181) 2016-03-16

(210) BAZ069804A (220) 2006-03-16

(151) 2010-04-15

(732) **HERBALIFE INTERNATIONAL, INC.**

**1800 Century Park East, Los Angeles,  
California 90067**

**US**

(740) Dr DIANA PROTIĆ-TKALČIĆ

(540)



(531) 05.05; 26.01;

(511)

**03**

Sapuni; parfimerijski proizvodi, eterična ulja, kozmetički proizvodi, losioni za kosu, proizvodi za njegu kose; proizvodi za njegu zuba; šamponi, kondicioneri, sprejovi za pravljenje frizure, gelovi i pomade; kreme za lice, losioni, gelovi, mlijeka, maske, eksfolijanti, toneri i sprejevi; losioni za ruke, kreme, gelovi, i preparati za struganje/trljanje; kreme za tijelo, losioni, sredstva za pranje, gelovi, eksfolijanti, i sprejevi; proizvodi za brijanje za muškarce; mirisi; ubrusi za struganje/trljanje ili za eksfolijaciju; proizvodi za bijeljenje kože; proizvodi za njegu kože.

**05**

Dijetne tvari; biljke, biljni preparati, biljni čajevi, korjenje, napici; dodaci za hranu; proizvodi za njegu kože; hranjivi artikli i dodaci; vitaminski i mineralni dodaci u obliku tableta, praška, ili kapsula; dijetni proizvodi.

**09**

Audio i video trake, diskovi i snimljeni materijal; lične identifikacione i poslovne bankovne kartice; elektronske publikacije.

**10**

Elektronski uređaji namijenjeni za procjenu zdravstvenog stanja i fizičke kondicije ljudi; aparati za masažu.

**14**

Proizvodi od plemenitih metala ili obloženi njima; pravi i lažni nakit, drago kamenje; igle za kravatu, kopče, privjesci, od običnih ili plemenitih metala; putni satovi; orukvice (dugmad za manšete); satovi, ručni i džepni satovi, zidni satovi; dijelovi i oprema za sve prethodno navedene robe.

**16**

Štamparski propizvodi; štampane publikacije; olovke; torbe; katalozi proizvoda, brošure, i leci sa informacijama; knjige i periodična izdanja o ljudskom zdravlju i fizičkoj kondiciji, kontrolisanju tjelesne težine, dijetnim dodacima i hrani, poslovnim mogućnostima, marketing planovima, i ličnom uspjehu.

**21**

Pribor i posuđe za kućanstvo ili kuhinju, porculanski i keramički proizvodi; velike šolje, šolje, stakleni proizvodi, kutije sa pregradama, kutije za hranu koja je u praškastom ili rastresitom obliku, pribor za miješanje.

**25**

Odjeća, pokrivala za glavu, obuća.

**28**

Igračke, punjene igračke, plastične figurice koje su igračke, igre i igračke.

**29**

Prehrambeni artikli i artikli za malu zakusku na brzu ruku (snack) napravljeni od procesiranog ulja, masnoća i koštuničavih plodova (plodova sa čvrstom ljuskom); dijetni dodaci u obliku praška, kapsula ili tablete napravljeni od procesiranog ulja, masnoća i koštuničavih plodova; male zakuske na brzu ruku (snack), male zakuske koje sadrže kuhane koštuničave plodove, male zakuske koje sadrže sušene koštuničave plodove, male zakuske koje sadrže pečena zrna soje; male zakuske koje sadrže protein, protein u praškastom obliku za ljudsku upotrebu; biljni pripravci.

**30**

Napici na bazi kafe, čokolade i čaja; čaj, kafa, čokolada, kakao; male zakuske na brzu ruku (snack); prehrambeni artikli za male zakuske; prašak za pravljenje napitaka; biljni pripravci.

**31**

Pripravci od svježeg bilja (koji nisu za medicinsku upotrebu), morsko bilje, gljive, kora drveta, prirodne biljke i cvijeće, sjeme, korijenje i lukovice.

**32**

Mineralne i gazirane vode te ostala bezalkoholna pića; voćni napici i voćni sokovi i ostali pripravci za pripremu napitaka; bezalkoholni napici koji se mogu odmah piti, kao i u koncentrovanom ili praškastom obliku; mješavine za pravljenje napitaka u praškastom obliku; napici i bezalkoholna pića.

**35**

Oglašavanje i reklamiranje; vođenje komercijalnih poslova; komercijalna administracija; uredski poslovi; usluge za pružanje pomoći trećim licima u vezi direktnog marketinga, oglašavanja i reklamiranja, usmjeravanja i rukovođenja, procesiranjem narudžbi, i procesiranjem plaćanja; usluge upravljanja elektronskim podacima vezanim za kontrolisanje tjelesne težine, ljudskog zdravlja i fizičke kondicije, više-nivovskog marketinga, i razvoja malog privrednog obrta.

**41**

Obrazovni programi i programi za stručno usavršavanje vezani za kontrolisanje tjelesne težine, ljudsko zdravlje i fizičku kondiciju; obrazovni programi i programi za stručno usavršavanje u vezi više-nivovskog marketinga i razvoja malog privrednog obrta.

**42**

Obezbeđivanje i dizajn web prostora u vezi sa kontrolisanjem tjelesne težine, ljudskim zdravljem i fizičkom kondicijom, više-nivovskim marketingom, i razvojem malog privrednog obrta.

(111) **BAZ 069805** (181) 2016-03-16

(210) BAZ069805A (220) 2006-03-16

(151) 2010-04-15

(732) **HERBALIFE INTERNATIONAL, INC.**

**1800 Century Park East, Los Angeles,  
California 90067**

**US**

(740) Dr DIANA PROTIĆ-TKALČIĆ

(540)

**HERBALIFE**

(511)

**03**

Sapuni; parfimerijski proizvodi, eterična ulja, kozmetički proizvodi, losioni za kosu, proizvodi za njegu kose; proizvodi za njegu zuba; šamponi, kondicioneri, sprejovi za pravljenje frizure, gelovi i pomade; kreme za lice, losioni, gelovi, mlijeka, maske, eksfolianti, toneri i sprejevi; losioni za ruke, kreme, gelovi, i preparati za struganje/trljanje; kreme za tijelo, losioni, sredstva za pranje, gelovi, eksfolianti, i sprejevi; proizvodi za brijanje za muškarce; mirisi; ubrusi za struganje/trljanje ili za eksfolijaciju; proizvodi za bijeljenje kože; proizvodi za njegu kože.

**05**

Dijetne tvari; biljke, biljni preparati, biljni čajevi, korjenje, napici; dodaci za hranu; proizvodi za njegu kože; hranjivi artikli i dodaci; vitaminski i mineralni dodaci u obliku tableta, praška, ili kapsula; dijetni proizvodi.

**09**

Audio i video trake, diskovi i snimljeni materijal; lične identifikacione i poslovne bankovne kartice; elektronske publikacije.

**10**

Elektronski uređaji namijenjeni za procjenu zdravstvenog stanja i fizičke kondicije ljudi; aparati za masažu.

**14**

Proizvodi od plemenitih metala ili obloženi njima; pravi i lažni nakit, drago kamenje; igle za kravatu, kopče, privjesci, od običnih ili plemenitih metala; putni satovi; orukvice (dugmad za manšete); satovi, ručni i džepni satovi, zidni satovi; dijelovi i oprema za sve prethodno navedene robe.

**16**

Štamparski propizvodi; štampane publikacije; olovke; torbe; katalozi proizvoda, brošure, i leci sa informacijama; knjige i periodična izdanja o ljudskom zdravlju i fizičkoj kondiciji, kontrolisanju tjelesne težine, dijetnim dodacima i hrani, poslovnim mogućnostima, marketing planovima, i ličnom uspjehu.

**21**

Pribor i posuđe za kućanstvo ili kuhinju, porculanski i keramički proizvodi; velike šolje, šolje, stakleni proizvodi, kutije sa pregradama, kutije za hranu koja je u praškastom ili rastresitom obliku, pribor za miješanje.

**25**

Odjeća, pokrivala za glavu, obuća.

**28**

Igračke, punjene igračke, plastične figurice koje su igračke, igre i igračke.

**29**

Prehrambeni artikli i artikli za malu zakusku na brzu ruku (snack) napravljeni od procesiranog ulja, masnoća i koštuničavih plodova (plodova sa čvrstom ljuskom); dijetni dodaci u obliku praška, kapsula ili tablete napravljeni od procesiranog ulja, masnoća i koštuničavih plodova; male zakuške na brzu ruku (snack), male zakuške koje sadrže kuhane koštuničave plodove, male zakuške koje sadrže sušene koštuničave plodove, male zakuške koje sadrže pečena zrna soje; male zakuške koje sadrže protein, protein u praškastom obliku za ljudsku upotrebu; biljni pripravci.

**30**

Napici na bazi kafe, čokolade i čaja; čaj, kafa, čokolada, kakao; male zakuške na brzu ruku (snack); prehrambeni artikli za male zakuške; prašak za pravljenje napitaka; biljni pripravci.

**31**

Pripravci od svježeg bilja (koji nisu za medicinsku upotrebu), morsko bilje, gljive, kora drveta, prirodne biljke i cvijeće, sjeme, korijenje i lukovice.

**32**

Mineralne i gazirane vode te ostala bezalkoholna pića; voćni napici i voćni sokovi i ostali pripravci za pripremu napitaka; bezalkoholni napici koji se mogu odmah piti, kao i u koncentrovanom ili praškastom obliku; mješavine za pravljenje napitaka u praškastom obliku; napici i bezalkoholna pića.

**35**

Oglašavanje i reklamiranje; vođenje komercijalnih poslova; komercijalna administracija; uredski poslovi; usluge za pružanje pomoći trećim licima u vezi direktnog marketinga, oglašavanja i reklamiranja, usmjeravanja i rukovođenja, procesiranjem narudžbi, i procesiranjem plaćanja; usluge upravljanja elektronskim podacima vezanim za kontrolisanje tjelesne težine, ljudskog zdravlja i fizičke kondicije, više-nivovskog marketinga, i razvoja malog privrednog obrta.

**41**

Obrazovni programi i programi za stručno usavršavanje vezani za kontrolisanje tjelesne težine, ljudsko zdravlje i fizičku kondiciju; obrazovni programi i programi za stručno usavršavanje u vezi više-nivovskog marketinga i razvoja malog privrednog obrta.

**42**

Obezbjedivanje i dizajn web prostora u vezi sa kontrolisanjem tjelesne težine, ljudskim zdravljem i fizičkom kondicijom, više-nivovskim marketingom, i razvojem malog privrednog obrta.

(111) **BAZ 069810** (181) 2016-03-16

(210) BAZ069810A (220) 2006-03-16

(151) 2010-04-15

(732) **HERBALIFE INTERNATIONAL, INC.**

**1800 Century Park East, Los Angeles,  
California 90067**

**US**

(740) Dr DIANA PROTIĆ-TKALČIĆ

(540)

**LIFTOFF**

(511)

**29**

Meso, riba, perad i divljač; mesni ekstrakti; konzervirano, sušeno i kuhano voće i povrće; hladetina (želei), džemovi, kompoti; jaja, mlijeko i mliječni proizvodi; jestiva ulja i masti; proizvodi za male zakuške na brzu ruku (snack); male zakuške u obliku prutića (snack bar), zgotovljene male zakuške, male zakuške, male zakuške za zdravu ishranu; prehrambeni artikli pripremljeni od bilo kojih roba u klasi 29.

**30**

Kafa, čaj, kakao, šećer, riža, tapioka, sago, nadomjesci kafe; brašno i proizvodi od žitarica, kruh, kolači, poslastice, bomboni, sladoled; med, sirup od melase; kvasac, prašak za dizanje tijesta; so, slačica (senf); ocat, umaci (začini); začini (mirođije); led za hlađenje; prehrambeni artikli koji su u obliku male zakuške na brzu ruku (snack); prehrambeni artikli zgotovljeni u obliku malih zakuški; proizvodi za male zakuške; male zakuške u obliku prutića (snack bar); male zakuške; male zakuške za zdravu ishranu; prehrambeni artikli pripremljeni od bilo kojih roba u klasi 30.

**32**

Pripravci u obliku tableta ili praška za pravljenje bezalkoholnih pića i napitaka; prašak koji pjenuša za pravljenje pića; tablete koje pjenušaju za pravljenje pića.

(111) **BAZ 069811** (181) 2016-03-16

(210) BAZ069811A (220) 2006-03-16

(151) 2010-04-15

(732) **HERBALIFE INTERNATIONAL, INC.**

**1800 Century Park East, Los Angeles,  
California 90067**

**US**

(740) Dr DIANA PROTIĆ-TKALČIĆ

(540)

**NITENWORKS**

(511)

**32**

Bezalkoholni napici i preparati za pravljenje bezalkoholnih napitaka.

(111) **BAZ 069813** (181) 2016-03-16  
 (210) BAZ069813A (220) 2006-03-16  
 (151) 2010-04-16  
 (732) **HERBALIFE INTERNATIONAL, INC.**  
**1800 Century Park East, Los Angeles,**  
**California 90067**

**US**

(740) Dr DIANA PROTIĆ-TKALČIĆ  
 (540)

## NOURIFUSION

(511)  
**03**  
 Kreme, gelovi, losioni, preparati za pranje, maske, i mlijeka za upotrebu na licu i tijelu; proizvodi za njegu kože.

**30**  
 Dijetni i hranjivi dodaci za nemedicinsku zdravstvenu upotrebu.

(111) **BAZ 069816** (181) 2016-03-16  
 (210) BAZ069816A (220) 2006-03-16  
 (151) 2010-05-18  
 (732) **The Procter & Gamble Company**  
**One Procter & Gamble Plaza,**  
**Cincinnati, Ohio 45202**

**US**

(740) Dr DIANA PROTIĆ-TKALČIĆ  
 (591) nijanse zelene  
 (540)



(531) 05.03; 27.05; 29.01;

(511)

**03**  
 Preparati za pranje i bijeljenje i ostale tvari za pranje; preparati za čišćenje, poliranje, odmašćivanje i struganje; sapuni.

(111) **BAZ 069822** (181) 2016-03-20  
 (210) BAZ069822A (220) 2006-03-20  
 (151) 2010-04-28  
 (300) US  
 2005-11-18  
 78757492

(732) **AT&T Corp.**  
**32 Avenue of the Americas, New**  
**York, New York 10013**

**US**

(740) Dr DIANA PROTIĆ-TKALČIĆ  
 (591) svijetlo plava, tamno plava, siva, bijela, crna  
 (540)



(531) 01.055; 24.17; 26.15; 27.05; 29.01;

(511)

**09**  
 Telekomunikacioni proizvodi, uključujući odlazno-dolazne stanice (gateway) za upotrebu u bežičnim komunikacionim sistemima; kompjuterski softver za pristupanje globalnoj kompjuterskoj mreži; oprema za telefone, uključujući telefonske žice i baterije; elektronski proizvodi, uključujući prijemnike digitalnih fotografija; telefoni; televizijska periferna oprema, uključujući sklopovsku opremu za dekodiranje kablovske ili satelitske televizije, daljinske upravljače i instrukcioni materijal koji se prodaje u cjelini sa proizvodom; telekomunikacione pozivne kartice sa unaprijed plaćenim pozivima (prepaid), koje su magnetski kodirane; telekomunikacioni koncentratori i sklopke; žični usmjerivači; bežični usmjerivači; samostojeće bežične tačke pristupa; integrisani usmjerivači koji sadrže modem; modemi za digitalnu pretplatničku liniju, poznati pod nazivom DSL modemi, kablovski i satelitski modemi koji se sučeljavaju direktno sa digitalnom pretplatničkom linijom poznatom kao DSL, usluge prenosa podataka putem satelita ili putem kablovskog širokopojasnog kanala; mrežne interfejs adapter kartice poznate kao adapteri; printerski serveri; RJ 45 transmisioni kablovi; filteri za telefonske linije; telekomunikacioni spreznici; telekomunikacioni modularni utikači; žičani i bežični telekonferencijski telefoni; operacioni softver za VPN (virtuelna privatna mreža); telefonske sekretarice; Internet telefoni; bežični telefoni; slušalice i antene za žičane i bežičane telefone; magnetski kodirane kreditne kartice; magnetski kodirane kartice sa pohranjenim novčaninim iznosima.

**16**

Telefonski imenici; proizvodi od papira i štamparski proizvodi, uključujući karte/ulaznice, postere, brošure, pamflete i promocioni materijal za bejzbol igre i druge oblike zabave koji se odvijaju uživo; telekomunikacione pozivne kartice sa unaprijed plaćenim pozivima (prepaid) koje nisu magnetski kodirane.

**35**

Obezbjedivanje on-line telefonskih imenika; usluge reklamiranja i oglašavanja, uključujući promociju roba i usluga trećih lica tako što se pripreme i pohrane oglasi i reklame u direktorije baza podataka kojima se može pristupiti preko globalne informacione mreže; obezbjeđivanje informacija o maloprodaji, informacija za vodiče za kupce i poslovnih izlivanja putem elektronskih medija.

**36**

Usluge telefonskih pozivnih kartica.

**37**

Usluge popravke za telekomunikaciona ožičenja, utičnice/ utikače i telefonsku opremu; instaliranje i održavanje telekomunikacionih sistema i opreme za treća lica; usluge podrške za telekomunikacione mreže, uključujući popravak i održavanje.

**38**

Telekomunikacione usluge, uključujući obezbjeđivanje telefonske komunikacije i Internet telefonije, obezbjeđivanje grupe specijalizovanih telefonskih usluga sa karakteristikom telefonskih poziva i planovima telefonskih poziva koji su definisani po narudžbi; elektronske govorne poruke, uključujući snimanje i kasnije reprodukovanje govornih poruka putem telefona; obezbjeđivanje višekorisničkog dial-up pristupa, pristupa velikom brzinom i pristupa namjenskim linijama Internetu, globalnoj kompjuterskoj mreži, drugim kompjuterskim mrežama, on-line uslugama i oglasnim pločama; elektronski prenos poruka, podataka, slika, video zapisa i informacija preko Interneta; bežični prenos glasa, poruka, podataka i informacija; usluge pristupa velikom brzinom i usluge bežičnog pristupa Internetu, globalnoj kompjuterskoj mreži, drugim kompjuterskim mrežama, on-line uslugama i oglasnim pločama; usluge televizijskog prenosa; obezbjeđivanje usluga mreže za prenos glasa i podataka; usluge telekonferencija, videokonferencija i web konferencija; celularne i mobilne telefonske komunikacije; konsultacije u oblasti telekomunikacija; usluge prenosa glasa preko Internet protokola (VOIP); usluge radioelektričnog pozivanja (paging); slanje audio i video materijala putem Interneta pri kojem se podaci primaju istim redoslijedom kojim su poslani (streaming); telekomunikacione usluge po protokolu frame relay; telekomunikacione usluge virtualne mreže; kompjuterski potpomognuti prenos poruka i slika; telekomunikacione usluge prenosa glasa, teksta, faksimila, videa i podataka privatnim linijama; telekomunikacione usluge za integrisanu digitalnu mrežu (ISDN); 800 telekomunikacione usluge; 900 telekomunikacione usluge; usluge komutacije glasa, podataka, videa i multimedije; lokaciono nezavisne lične komunikacione usluge koje uključuju mobilne, glasovne, podatkovne i faksimil usluge; obezbjeđivanje telekomunikacionih usluga glavne mreže za treća lica u cilju obezbjeđivanja prikaza sadržaja na globalnim kompjuterskim mrežama, drugim kompjuterskim mrežama, za on-line usluge i na oglasnim pločama; kablovski prenos zabavnih servisa i glasovnih, video, podatkovnih i faksimil telefonskih servisa.

**41**

Usluge zabave u obliku bejzbol igara, učestvovanja u profesionalnim auto trkama, golf turnirima i srodnim golf događajima; obezbjeđivanje resursa za sport, zabavu, obrtničke sajmove, izložbe i konvencije.

**42**

Obezbjedivanje prostora za web stranice za treća lica na kompjuterskom serveru za globalnu kompjutersku mrežu; razvoj i održavanje softvera za web servere za treća lica; konsultantske usluge u vezi kompjutera, podataka i mreža; obezbjeđivanje informacija iz širokog spektra oblasti putem globalne kompjuterske informacione mreže; dizajn, razvoj i održavanje telekomunikacionih mreža; strateške usluge za telekomunikacione mreže, uključujući procjenu strategije za mrežne informacione tehnologije, razvoj strategije za mrežne informacione tehnologije, strategiju za razvoj mreža širokog područja, razvoj mrežnih aplikacija, obezbjeđivanje web servisa, održavanje kontinuiteta poslovanja i oporavak od havarija, i razvoj glasovnih i više-kanalskih portala; dizajn telekomunikacionih mreža i usluga mrežne tehnologije, uključujući procjene virtualne privatne mreže, utvrđivanja autentičnosti upravljačkog okvira (token) virtualne privatne mreže; razvoj infrastrukture za javne ključeve, procjena lokalnih mreža, dizajn Internet mrežnih protokola, adresiranje, usmjeravanje i balansiranje opterećenja, razvoj i dizajn naprednih Internet protokola, protokola za prenos glasa preko Interneta (VOIP) i mreže sa višestrukim servisima, dizajn mreža od tipa token-ring to Ethernet, testiranje opterećenja web čvora, transformacija centara za obradu podataka, procjena servera, razvoj i dizajn usluga za prenos poruka i bežičnih lokalnih mreža, dizajn centara za upravljanje mrežama, monitoring web performansi i procjena spremnosti za rad na daljinu; usluge razvoja i isporuke telekomunikacione mreže, uključujući rukovođenje projektom, migraciju sa mreža tipa token-ring i Ethernet na mreže tipa Ethernet; razvoj i isporuka informatičke podrške za kancelarije, implementacija bežične lokalne mreže, implementacija video konferencija, i brzi razvoj i isporuka telekomunikacionih mreža, mreža širokog područja, mrežnih usmjerivača i implementacija lokalnih mreža; usluge telekomunikacionih pozivnih centara, uključujući optimizaciju protoka poziva, optimizaciju brojeva sa besplatnim pozivima, integraciju bazne kompjuterske telefonije, rukovođenje komandnim centrima, usluge rukovođenja kadrovima u pozivnim centrima, dizajn sistema za interaktivni glasovni odziv i glasovnih web pretraživača, sisteme za profiliranje i usmjeravanje potrošača, konsolidaciju pozivnih centara, procjenu metrike i procesiranja razgovora pozivnih centara, i reviziju poslovanja pozivnih centara; usluge vezane za sigurnost informacionih tehnologija, uključujući dizajn, analizu i implemetaciju firewall sigurnosnih sistema, sigurnosnih sistema za mreže, procjenu ranjivosti sigurnosnih sistema za Internet, procjenu sigurnosti mreža u organizacijama, motrenje zlonamjernih upada u sisteme, identifikaciju modema i lokacija zlonamjernih upada, procjenu sigurnosne politike koja se primjenjuje i procjenu stepena poštivanja odredaba i obaveza vezanih za zdravstveno i higijensko-tehničko osiguranje; integracija bazne kompjuterske telefonije; i dizajn glasovnih interaktivnih sistema za odziv i glasovnih web pretraživača, sistema za profiliranje i usmjeravanje potrošača.



(111) **BAZ 069823** (181) 2016-03-20  
 (210) BAZ069823A (220) 2006-03-20  
 (151) 2010-04-20

(732) **Hogg Robinson Plc**  
**Global House, Victoria Street,**  
**Basingstoke, Hampshire RG21 3BT**

**GB**

(740) Dr DIANA PROTIĆ-TKALČIĆ

(540)



(531) 27.05;

(511)

**09**

Kompjuterski programi; kompjuterski hardver; kompjuterski softver uključujući softver koji se može presnimati sa interneta; podloge za snimanje podataka; diskovi, trake i kartice na koje se mogu snimiti podaci; uređaji za primanje, prenos i obradu podataka; kompjuteri.

**35**

Usluge vođenja komercijalnih poslova; usluge komercijalne administracije; računovodstvene usluge; obrada podataka i upravljanje bazama podataka; pohranjivanje i pronalaženje i pristup poslovnim informacijama; poslovno planiranje i upravljanje poslovnim projektima; organizovanje izložbi u komercijalne ili reklamne svrhe; organizovanje, vođenje i supervizija programa za lojalne potrošače; usluge pružanja informacija i konsultacija koje se odnose na sve prethodno navedene usluge.

**36**

Usluge obrade plaćanja; administrativne usluge vezane za plaćanja; usluge obrade kartičnog plaćanja; usluge kreditnih kartica; usluge transakcija kartičnog plaćanja; usluge kartica koje obezbjeđuju popuste; konsultantske usluge koje se odnose na sve prethodno navedene usluge.

**39**

Usluge agencija za rezervisanje i zakup putovanja; organizovanje i rezervisanje putovanja i tura po zemlji, vodi i zraku; charter aviona; obezbjeđivanje putničkih informacija; iznajmljivanje vozila; usluge agencija za iznajmljivanje vozila.

**41**

Usluge stručnog usavršavanja u oblasti menadžmenta; usluge poslovnog, komercijalnog i obrtničkog stručnog usavršavanja; obezbjeđivanje resursa za stručno usavršavanje; proizvodnja knjiga i tekstovnog materijala; organizovanje i vođenje konferencija i obuke za stručno usavršavanje; prikazivanje filmova i video filmova; organizovanje i obezbjeđivanje resursa za kulturne, rekreacione i sportske događaje; usluge zabave za pravne subjekte; usluge rezervisanja i zakupa za zabavne, rekreativne, kulturne i sportske događaje; konsultantske i savjetodavne usluge koje se odnose na sve prethodno navedene usluge.

**42**

Kompjuterske usluge; dizajn kompjuterskog softvera, razvoj, modifikacija i održavanje; iznajmljivanje i licenciranje kompjuterskog softvera i iznajmljivanje i licenciranje vremena pristupa kompjuterskim bazama podataka (kompjuterske usluge).

**43**

Usluge agencija za rezervisanje i zakupljivanje hotelskog smještaja; organizovanje i rezervisanje smještaja i resursa za održavanje sastanaka, seminara, konferencija i izložbi.

(111) **BAZ 069824** (181) 2016-03-20

(210) BAZ069824A (220) 2006-03-20

(151) 2010-04-20

(732) **Hogg Robinson Plc**  
**Global House, Victoria Street,**  
**Basingstoke, Hampshire RG21 3BT**

**GB**

(740) Dr DIANA PROTIĆ-TKALČIĆ

(540)

**HOGG ROBINSON**

(511)

**09**

Kompjuterski programi; kompjuterski hardver; kompjuterski softver uključujući softver koji se može presnimati sa interneta; podloge za snimanje podataka; diskovi, trake i kartice na koje se mogu snimiti podaci; uređaji za primanje, prenos i obradu podataka; kompjuteri.

**35**

Usluge vođenja komercijalnih poslova; usluge komercijalne administracije; računovodstvene usluge; obrada podataka i upravljanje bazama podataka; pohranjivanje i pronalaženje i pristup poslovnim informacijama; poslovno planiranje i upravljanje poslovnim projektima; organizovanje izložbi u komercijalne ili reklamne svrhe; organizovanje, vođenje i supervizija programa za lojalne potrošače; usluge pružanja informacija i konsultacija koje se odnose na sve prethodno navedene usluge.

**36**

Usluge obrade plaćanja; administrativne usluge vezane za plaćanja; usluge obrade kartičnog plaćanja; usluge kreditnih kartica; usluge transakcija kartičnog plaćanja; usluge kartica koje obezbjeđuju popuste; konsultantske usluge koje se odnose na sve prethodno navedene usluge.

**39**

Usluge agencija za rezervisanje i zakup putovanja; organizovanje i rezervisanje putovanja i tura po zemlji, vodi i zraku; čarter aviona; obezbjeđivanje putničkih informacija; iznajmljivanje vozila; usluge agencija za iznajmljivanje vozila.

**41**

Usluge stručnog usavršavanja u oblasti menadžmenta; usluge poslovnog, komercijalnog i obrtničkog stručnog usavršavanja; obezbjeđivanje resursa za stručno usavršavanje; proizvodnja knjiga i tekstovnog materijala; organizovanje i vođenje konferencija i obuke za stručno usavršavanje; prikazivanje filmova i video filmova; organizovanje i obezbjeđivanje resursa za kulturne, rekreacione i sportske događaje; usluge zabave za pravne subjekte; usluge rezervisanja i zakupa za zabavne, rekreativne, kulturne i sportske događaje; konsultantske i savjetodavne usluge koje se odnose na sve prethodno navedene usluge.

**42**

Kompjuterske usluge; dizajn kompjuterskog softvera, razvoj, modifikacija i održavanje; iznajmljivanje i licensiranje kompjuterskog softvera i iznajmljivanje i licensiranje vremena pristupa kompjuterskim bazama podataka (kompjuterske usluge).

**43**

Usluge agencija za rezervisanje i zakupljivanje hotelskog smještaja; organizovanje i rezervisanje smještaja i resursa za održavanje sastanaka, seminara, konferencija i izložbi.

(111) **BAZ 069827** (181) 2016-03-20

(210) BAZ069827A (220) 2006-03-20

(151) 2010-04-20

(732) **Dunhill Tobacco of London Limited**  
**1A St. James Street, London, SW1A**  
**1EF**

**GB**

(740) "ŽIVKO MIJATOVIĆ & PARTNERS" d.o.o.  
Sarajevo

(540)



(531) 10.01; 25.01; 26.11; 27.05;

(511)

**34**

Cigarete, cigare, cigarilosi, duhan za vlastito motanje, duhan za lule i proizvodi od duhana.

(111) **BAZ 069845** (181) 2016-03-23

(210) BAZ069845A (220) 2006-03-23

(151) 2010-04-01

(300) US

2006-01-12

78/790219

(732) **V&S Vin & Sprit Aktiebolag**  
**SE-117 97 Stockholm**  
**SE**

(740) Rizah Pašalić i Inja Pašalić

(540)



(531) 27.05;

(511)

**33**

Alkoholna pića, posebno jaka alkoholna pića.

(111) **BAZ 069846** (181) 2016-03-23  
 (210) BAZ069846A (220) 2006-03-23  
 (151) 2010-04-15  
 (300) CT  
 2006-03-20  
 004968533

(732) **Fieldpoint B.V.**  
**Spiegelgracht 15, NL-1017 JP**  
**Amsterdam**

**AN**

(740) "INTELBIRO" d.o.o.

(540)

**ZEPTER**

(511)

**36**

Bankarstvo, osiguranje, burzovno mešetarenje.

(111) **BAZ 069856** (181) 2016-03-29  
 (210) BAZ069856A (220) 2006-03-29  
 (151) 2010-04-15

(732) **"FIS" d.o.o. Vitez**  
**Poslovni centar 96**

**BA**

(740) NEMA ZASTUPNIKA

(540)

**GS**

*...kao nijedna druga...*

(531) 27.05.;

(511)

**24**

Tkanine i tekstilni proizvodi koji nisu obuhvaćeni drugim razredima, pokrivači za krevete i stolove.

**25**

Odjeća, obuća, pokrivala za glavu.

(111) **BAZ 069857** (181) 2016-03-29  
 (210) BAZ069857A (220) 2006-03-29  
 (151) 2010-04-15

(732) **"FIS" d.o.o. Vitez**  
**Poslovni centar 96**

**BA**

(740) NEMA ZASTUPNIKA

(540)

**AMBYENTA**

*...kroz život zajedno...*

(531) 26.01; 27.05;

(511)

**20**

Namještaj, zrcala, okviri; proizvodi koji nisu obuhvaćeni drugim razredima, od drva, pluta, trske, šiblja, ražine, kosti, bjelokosti, usovine, kornjačevine, ambre, sedefa, morske zgure (stive); hadomjesci svih tih materijala ili plastični proizvodi.

**21**

Pribor i posuđe za kućanstvo ili za kuhinju (koji nisu od plemenitih metala niti su presvućeni plemenitim metalom); češljevi i spužve; četke (osim kistova); materijali za četke; pribor za čišćenje; žica za struganje parketa; sirovo ili poluobrađeno staklo (osim građevinskog stakla); stakleni proizvodi, porculanski i keramički proizvodi koji nisu obuhvaćeni drugim razredima.

(111) **BAZ 069859** (181) 2016-03-29  
 (210) BAZ069859A (220) 2006-03-29  
 (151) 2010-04-20

(732) **“ALMA RAS” d.o.o.**  
**Olovske Luke bb, 71340 Olovo**  
**BA**

(740) “INTELBIRO” d.o.o.  
 (591) narandžasta, siva, bijela  
 (540)



(531) 09.01; 27.05; 29.01;

(511)

**14**

Pravi i lažni nakit, drago kamenje; urarski proizvodi i kronometrički instrumenti.

**18**

Koža, imitacije kože, proizvodi od tih materijala koji nisu obuhvaćeni drugim razredima; životinjske kože; kovčezi i torbe; kišobrani, suncobrani i štapovi za hodanje; bičevi i sedlarsko remenarski proizvodi.

**20**

Namještaj, zrcala, okviri; proizvodi koji nisu obuhvaćeni drugim razredima, od drva, pluta, trske, šiblja, rožine, kosti, bjelokosti, usovine, kornjačevine, ambre, sedefa, morske zgure (stive); nadomjesci svih tih materijala ili plastični proizvodi.

**22**

Konopci, uzice, mreže, šatori, cerade, jedra, vreće (koji nisu obuhvaćeni drugim razredima); materijal za punjenje (nabijanje) (osim gume i plastike); sirovi vlaknasti tekstilni materijali.

**23**

Konac za tekstilnu upotrebu.

**24**

Tkanine i tekstilni proizvodi koji nisu obuhvaćeni drugim razredima; pokrivači za krevete i stolove.

**25**

Odjeća, obuća, pokrivala za glavu.

**27**

Sagovi, prostirači, strunjače, linoleumi i ostali pokrivači za podove; netekstilne zidne tapete.

(111) **BAZ 069860** (181) 2016-03-29  
 (210) BAZ069860A (220) 2006-03-29  
 (151) 2010-04-20

(732) **“ALMA RAS” d.o.o.**  
**Olovske Luke bb, 71340 Olovo**  
**BA**

(740) “INTELBIRO” d.o.o.  
 (540)

## ALMA RAS

(511)

**14**

Pravi i lažni nakit, drago kamenje; urarski proizvodi i kronometrički instrumenti.

**18**

Koža, imitacije kože, proizvodi od tih materijala koji nisu obuhvaćeni drugim razredima; životinjske kože; kovčezi i torbe; kišobrani, suncobrani i štapovi za hodanje; bičevi i sedlarsko remenarski proizvodi.

**20**

Namještaj, zrcala, okviri; proizvodi koji nisu obuhvaćeni drugim razredima, od drva, pluta, trske, šiblja, rožine, kosti, bjelokosti, usovine, kornjačevine, ambre, sedefa, morske zgure (stive); nadomjesci svih tih materijala ili plastični proizvodi.

**22**

Konopci, uzice, mreže, šatori, cerade, jedra, vreće (koji nisu obuhvaćeni drugim razredima); materijal za punjenje (nabijanje) (osim gume i plastike); sirovi vlaknasti tekstilni materijali.

**23**

Konac za tekstilnu upotrebu.

**24**

Tkanine i tekstilni proizvodi koji nisu obuhvaćeni drugim razredima; pokrivači za krevete i stolove.

**25**

Odjeća, obuća, pokrivala za glavu.

**27**

Sagovi, prostirači, strunjače, linoleumi i ostali pokrivači za podove; netekstilne zidne tapete.

(111) **BAZ 069861** (181) 2016-03-29  
 (210) BAZ069861A (220) 2006-03-29  
 (151) 2010-05-06

(732) **Glaxo Wellcome Manufacturing Pte Ltd**

**1 Pioneer Sector 1, Jurong,  
 Singapore 628413**

**SG**

(740) "ŽIVKO MIJATOVIĆ & PARTNERS" d.o.o.  
 Sarajevo

(540)

## ZUNRISA

(511)

**05**

Farmaceutski i medicinski preparati i supstance; vakcine.

(111) **BAZ 069865** (181) 2016-03-29  
 (210) BAZ069865A (220) 2006-03-29  
 (151) 2010-06-16

(732) **Big Brothers-Big Sisters of America  
 an organization incorporated under  
 the laws of the District of Columbia**

**230 North Thirteenth Street,  
 Philadelphia, Pennsylvania 19107**

**US**

(740) "Linea Sušić" d.o.o.

(540)

## BIG BROTHERS BIG SISTERS

(511)

**41**

Pružanje mentorskih usluga deci putem mreže saradnika koji profesionalno biraju i nadgledaju volontere i decu i formiraju od njih parove radi dugoročnog mentorskog odnosa po principu jedan-na jedan.

(111) **BAZ 069866** (181) 2016-03-29  
 (210) BAZ069866A (220) 2006-03-29  
 (151) 2010-04-20

(732) **Big Brothers-Big Sisters of America  
 an organization incorporated under  
 the laws of the District of Columbia**

**230 North Thirteenth Street,  
 Philadelphia, Pennsylvania 19107**

**US**

(740) "Linea Sušić" d.o.o.

(540)



(531) 02.07; 02.09;

(511)

**41**

Pružanje mentorskih usluga deci putem mreže saradnika koji profesionalno biraju i nadgledaju volontere i decu i formiraju od njih parove radi dugoročnog mentorskog odnosa po principu jedan-na jedan.

(111) **BAZ 069867** (181) 2016-03-30

(210) BAZ069867A (220) 2006-03-30

(151) 2010-05-18

(300) GB

2005-10-21

2404612

(732) **Vodafone Group Plc****Vodafone House, The Connection,  
Newbury, Berkshire, RG14 2FN****GB**(740) "ŽIVKO MIJATOVIĆ & PARTNERS" d.o.o.  
Sarajevo

(540)



(531) 01.15; 26.01;

(511)

**09**

Električne i elektronske telekomunikacije, telefonski i komunikacijski aparati i instrumenti; aparati i instrumenti za komunikaciju podacima; aparati i instrumenti za procesiranje, prijenos, pohranjivanje, sakupljanje, primanje i pristup podacima u obliku kodiranih podataka, teksta, audio, grafičkih prikaza ili videa ili kombinacija ovih formata; aparati za procesiranje slika, instrumenti i oprema; fotografski aparati; modemi; kodirane kartice; pametne kartice; hologrami; mediji za pohranjivanje informacija, podataka, slika i zvuka; prazne i prethodno nasnimljene magnetske kartice; kartice koje sadrže mikroprocesore; čip kartice; elektronske identifikacijske kartice; telefonske kartice; telefonske kreditne kartice; kreditne kartice; debitne kartice; kartice za elektronske igre dizajnirane za upotrebu sa telefonima; magnetski, digitalni i optički nosači podataka; magnetski, digitalni i optički mediji za snimanje i pohranjivanje podataka (prazni i prethodno nasnimljeni); kompjutorski softver, uključujući kompjutorski softver dobavljen sa kompjutorske baze podataka, Interneta ili druge elektronske mreže; elektronske publikacije (koje se mogu downloadirati-preuzeti) pribavljene on-line sa kompjutorskih baza podataka, Interneta ili drugih elektronskih mreža; strojno čitani mediji; digitalni audio, video, i podaci (koji se mogu downloadirati-preuzeti) pribavljeni sa kompjutorske baze podataka ili Interneta, uključujući MP3 Internet stranice; MP3 plejere (čitače), džepna računala (PDA); aparati i instrumenti za satelitsko primanje i prijenos; aparati za downloadiranje audia, videa i podataka sa Interneta; punjači baterija za upotrebu

za telekomunikacijskim aparatima; baterije; adapteri za upotrebu sa telekomunikacijskim i komunikacijskim aparatima ili instrumentima; radio telefoni, mobilni i fiksni telefoni; filmovi, video, muzika, audio, audio-vizualne i grafičke slike koje se mogu downloadirati iz kompjutorske baze podataka, Interneta ili druge elektroničke mreže; televizijski aparati i instrumenti; radio i televizijski prijenosnici i prijarnici za emitiranje; aparati za pristup emitiranju ili prenesenim programima; električni i elektronski dodaci i vanjska (periferna) oprema dizajnirana i prilagodjena za upotrebu telekomunikacijskim i komunikacijskim aparatima i instrumentima, kompjutori, audio-vizualni aparati i oprema i aparati za elektronske igre, električni i elektronski aparati za igre uključeni u klasu 9; kompjutori uključujući laptopove i prijenosne kompjutore; programirani elektronički sklopovi za prijenos podataka; elektronski i satelitski navigacijski i pozicijski aparati i instrumenti uključujući GPS (globalni pozicijski sistem); uređaji stolno montirani ili montirani u autu, koji imaju ugrađen zvučnik koji omogućava upotrebu telefona bez upotrebe ruku; podloga za telefonski set u autu; dijelovi i oprema uključeni u klasu 9 za sve navedene robe.

**38**

Telekomunikacije, mobilne i fiksne telekomunikacije, i usluge satelita, stanične, i radio komunikacijske usluge; iznajmljivanje, lizing i najam telekomunikacija, telefonskih i komunikacijskih aparata i instrumenata; komunikacija informacijama (uključujući web stranice), podacima putem radija, telekomunikacijama i putem satelita; telefonske usluge, usluge mobilne telefonije, usluge sakupljanja i prijenosa poruka, usluge radio paginga, usluge preusmjeravanja poziva, usluge telefonske sekretarice, usluge imenika i elektronske poste; prijenos, dostava i primitak zvuka, podataka, slika, muzike i informacija; usluge osobnih brojeva; zajam zamjene (zamjenske opreme) za telekomunikacijske i komunikacijske aparate i instrumente u slučaju kvara, gubitka ili krađe; omogućavanje usluga Interneta, posebno usluge pristupa Internetu; omogućavanje lokacijski baziranih usluga za telekomunikacijske i komunikacijske aparate i instrumente; omogućavanje bežičnih aplikacija koje se odnose na usluge protokola, uključujući one koji koriste sigurni komunikacijski kanal; omogućavanje informacija vezanih za ili koje identificiraju telekomunikacijske i komunikacijske aparate i instrumente; emitiranje ili prijenos radijskih ili televizijskih programa; usluge prijenosa poruka, naime, slanje, primanje i prosljedjivanje poruka u obliku teksta, audio, grafičkih prikaza ili video ili kombinacije ovih formata; opće usluge slanja poruka; usluge govorna pošte; usluge video konferencija; usluge video telefona; omogućavanje telekomunikacijskih veza sa kompjutorskim bazama podataka; Internet ili druge elektronske mreže; omogućavanje pristupa digitalnim audio, video i podatkovnim web stranicama iz baze podataka, Interneta ili druge elektronske mreže; dostava audia, videa i podataka putem telekomunikacija; upravljanje strojevima za pretraživanje; usluge baze podataka za telekomunikacije i komunikacije; uključujući omogućavanje korisniku da skine (downloadira) digitalni sadržaj sa mreže i servera na individualnu bazu podataka; omogućavanje pristupa telekomunikacijskim infrastrukturnama za druge operatere; omogućavanje i upravljanje elektronskim konferencijama, grupama za razgovor i chat sobama; iznajmljivanje, lizing i najam aparata, instrumenata, instalacija ili komponenata za upotrebu u omogućavanju prethodno navedenih usluga; usluge savjetovanja, informacija i konzultacija vezane za sve prethodno navedeno.

(111) **BAZ 069868** (181) 2016-03-30

(210) BAZ069868A (220) 2006-03-30

(151) 2010-05-18

(300) GB

2005-10-21

2404612

(732) **Vodafone Group Plc****Vodafone House, The Connection,  
Newbury, Berkshire, RG14 2FN****GB**(740) "ŽIVKO MIJATOVIĆ & PARTNERS" d.o.o.  
Sarajevo

(540)

**VODAFONE**

(511)

**09**

Električne i elektronske telekomunikacije, telefonski i komunikacijski aparati i instrumenti; aparati i instrumenti za komunikaciju podacima; aparati i instrumenti za procesiranje, prijenos, pohranjivanje, sakupljanje, primanje i pristup podacima u obliku kodiranih podataka, teksta, audio, grafičkih prikaza ili videa ili kombinacija ovih formata; aparati za procesiranje slika, instrumenti i oprema; fotografski aparati; modemi; kodirane kartice; pametne kartice; hologrami; mediji za pohranjivanje informacija, podataka, slika i zvuka; prazne i prethodno nasnimljene magnetske kartice; kartice koje sadrže mikroprocesore; čip kartice; elektronske identifikacijske kartice; telefonske kartice; telefonske kreditne kartice; kreditne kartice; debitne kartice; kartice za elektronske igre dizajnirane za upotrebu sa telefonima; magnetski, digitalni i optički nosači podataka; magnetski, digitalni i optički mediji za snimanje i pohranjivanje podataka (prazni i prethodno nasnimljeni); kompjutorski softver, uključujući kompjutorski softver dobavljen sa kompjutorske baze podataka, Interneta ili druge elektronske mreže; elektronske publikacije (koje se mogu downloadirati-preuzeti) pribavljene on-line sa kompjutorskih baza podataka, Interneta ili drugih elektronskih mreža; strojno čitani mediji; digitalni audio, video, i podaci (koji se mogu downloadirati-preuzeti) pribavljeni sa kompjutorske baze podataka ili Interneta, uključujući MP3 Internet stranice; MP3 plejere (čitače), džepna računala (PDA); aparati i instrumenti za satelitsko primanje i prijenos; aparati za downloadiranje audia, videa i podataka sa Interneta; punjači baterija za upotrebu za telekomunikacijskim aparatima; baterije; adapteri za upotrebu sa telekomunikacijskim i komunikacijskim aparatima ili instrumentima; radio telefoni, mobilni i fiksni telefoni; filmovi, video, muzika, audio, audio-vizualne i grafičke slike koje se mogu downloadirati iz kompjutorske baze podataka, Interneta ili druge elektroničke mreže; televizijski aparati i instrumenti; radio i televizijski prijenosnici i prijmnici za emitiranje; aparati za pristup emitiranju ili prenesenim programima; električni i elektronski dodaci i vanjska (periferna) oprema dizajnirana i prilagodjena za upotrebu telekomunikacijskim i komunikacijskim aparatima

i instrumentima, kompjutori, audio-vizualni aparati i oprema i aparati za elektronske igre, električni i elektronski aparati za igre uključeni u klasu 9; kompjutori uključujući laptopove i prijenosne kompjutore; programirani elektronički sklopovi za prijenos podataka; elektronski i satelitski navigacijski i pozicijski aparati i instrumenti uključujući GPS (globalni pozicijski sistem); uređaji stolno montirani ili montirani u autu, koji imaju ugrađen zvučnik koji omogućava upotrebu telefona bez upotrebe ruku; podloga za telefonski set u autu; dijelovi i oprema uključeni u klasu 9 za sve navedene robe.

**38**

Telekomunikacije, mobilne i fiksne telekomunikacije, i usluge satelita, stanične, i radio komunikacijske usluge; iznajmljivanje, lizing i najam telekomunikacija, telefonskih i komunikacijskih aparata i instrumenata; komunikacija informacijama (uključujući web stranice), podacima putem radija, telekomunikacijama i putem satelita; telefonske usluge, usluge mobilne telefonije, usluge sakupljanja i prijenosa poruka, usluge radio paginga, usluge preusmjeravanja poziva, usluge telefonske sekretarice, usluge imenika i elektronske poste; prijenos, dostava i primitak zvuka, podataka, slika, muzike i informacija; usluge osobnih brojeva; zajam zamjene (zamjenske opreme) za telekomunikacijske i komunikacijske aparate i instrumente u slučaju kvara, gubitka ili kradje; omogućavanje usluga Interneta, posebno usluge pristupa Internetu; omogućavanje lokacijski baziranih usluga za telekomunikacijske i komunikacijske aparate i instrumente; omogućavanje bežičnih aplikacija koje se odnose na usluge protokola, uključujući one koji koriste sigurni komunikacijski kanal; omogućavanje informacija vezanih za ili koje identificiraju telekomunikacijske i komunikacijske aparate i instrumente; emitiranje ili prijenos radijskih ili televizijskih programa; usluge prijenosa poruka, naime, slanje, primanje i prosljedjivanje poruka u obliku teksta, audio, grafičkih prikaza ili video ili kombinacije ovih formata; opće usluge slanja poruka; usluge govorne pošte; usluge video konferencija; usluge video telefona; omogućavanje telekomunikacijskih veza sa kompjutorskim bazama podataka; Internet ili druge elektronske mreže; omogućavanje pristupa digitalnim audio, video i podatkovnim web stranicama iz baze podataka, Interneta ili druge elektronske mreže; dostava audia, videa i podataka putem telekomunikacija; upravljanje strojevima za pretraživanje; usluge baze podataka za telekomunikacije i komunikacije; uključujući omogućavanje korisniku da skine (downloadira) digitalni sadržaj sa mreže i servera na individualnu bazu podataka; omogućavanje pristupa telekomunikacijskim infrastrukturom za druge operatere; omogućavanje i upravljanje elektronskim konferencijama, grupama za razgovor i chat sobama; iznajmljivanje, lizing i najam aparata, instrumenata, instalacija ili komponenata za upotrebu u omogućavanju prethodno navedenih usluga; usluge savjetovanja, informacija i konzultacija vezane za sve prethodno navedeno.

(111) **BAZ 069869** (181) 2016-03-31  
 (210) BAZ069869A (220) 2006-03-31  
 (151) 2010-04-05

(732) **Cott Beverages Inc., a Georgia corporation**  
**4211 W. Boy Scout Blvd., Corporate Center II, Tampa, Florida 33607**

**US**

(740) "ŽIVKO MIJATOVIĆ & PARTNERS" d.o.o.  
 Sarajevo

(540)

## RED RAIN

(511)

**32**

Energetska pića.

(111) **BAZ 069870** (181) 2016-03-31  
 (210) BAZ069870A (220) 2006-03-31  
 (151) 2010-04-02

(732) **Cott Beverages Inc., a Georgia corporation**  
**4211 W. Boy Scout Blvd., Corporate Center II, Tampa, Florida 33607**

**US**

(740) "ŽIVKO MIJATOVIĆ & PARTNERS" d.o.o.  
 Sarajevo

(540)

## ROYAL CROWN

(511)

**30**

Čajevi.

(111) **BAZ 069873** (181) 2016-04-03  
 (210) BAZ069873A (220) 2006-04-03  
 (151) 2010-05-12

(732) **PPUZ "PRIMA INTER"**  
**Bosanska 33, 72270 Travnik**  
**BA**

(740) NEMA ZASTUPNIKA

(591) bijela, zelena, žuta, crvena, plava

(540)



(531) 02.09; 03.07; 06.19; 26.01; 27.05; 29.01;

(511)

**29**

Pileća salama; pileća hrenovka; pileća kobasica; pileća prsa; pileća pašteta; pileći narezak.

(111) **BAZ 069876** (181) 2016-04-03  
 (210) BAZ069876A (220) 2006-04-03  
 (151) 2010-04-15

(732) **The European Computer Driving Licence Foundation Limited**  
**Third Floor, Portview House, Thorncastle Street, Dublin 4**

**IE**

(740) "INTELBIRO" d.o.o.

(540)



**ECDL**  
 European Computer  
 Driving Licence



(531) 24.15; 26.01; 26.15;

(511)

**41**

Obrazovanje i obuka; organizovanje i vođenje natjecanja, seminara, konferencija i workshop-a; objavljivanje knjiga i tekstova; usluge instruiranja; usluge certificiranja i ispitivanja; objavljivanje u elektronskom obliku iz područja obrazovanja i obuke; pružanje instrukcija i obuke on-line iz kompjuterskih baza podataka ili iz sadržaja koji su dostupni sa Interneta i drugih slijenih informacionih mreža; organiziranje, kreiranje i prezentacija on-line obuke i obrazovanja koji se pružaju on-line iz kompjuterskih baza podataka ili iz sadržaja koji su dostupni sa Interneta i drugih sličnih informacionih mreža; savjetodavne, konsultantske i informacijske usluge koje se odnose na gore navedeno.

(111) **BAZ 069878** (181) 2016-04-03

(210) BAZ069878A (220) 2006-04-03

(151) 2010-04-20

(732) **ZVIJEZDA dioničko društvo za proizvodnju, trgovinu i usluge**  
**Ul. Marijana Čavića 1, Zagreb**  
**HR**

(740) Dragan Mićunović

(591) zelena, žuta, bijela

(540)



(531) 26.04; 27.05; 29.01;

(511)

**29**

Meso, riba, perad i divljač; mesni ekstrakti; konzervirano, sušeno i kuhano voće i povrće; hladetina (želei), džemovi, kompoti; jaja, mlijeko i mliječni proizvodi; jestiva ulja i masti.

**30**

Kava, čaj, kakao, šećer, riža, tapioka, sago, nadomjesci kafe; brašno i proizvodi od žitarica, kruh, kolači, slastice; bomboni; sladoled; med, sirup od melase; kvasac, prašak za dizanje; sol, slačica (senf); ocat, umaci (začini); mirođije; led za hlađenje.

(111) **BAZ 069879** (181) 2016-04-03

(210) BAZ069879A (220) 2006-04-03

(151) 2010-04-20

(732) **ZVIJEZDA dioničko društvo za proizvodnju, trgovinu i usluge**  
**Ul. Marijana Čavića 1, Zagreb**  
**HR**

(740) Dragan Mićunović

(591) crvena, plava, žuta, zelena, bijela, smeđa

(540)



(531) 05.05; 26.04; 27.05; 29.01;

(511)

**29**

Suncokretovo jestivo ulje.

(111) **BAZ 069880** (181) 2016-04-03

(210) BAZ069880A (220) 2006-04-03

(151) 2010-04-20

(732) **ZVIJEZDA dioničko društvo za proizvodnju, trgovinu i usluge**  
**Ul. Marijana Čavića 1, Zagreb**  
**HR**

(740) Dragan Mićunović

(591) zelena, crvena, žuta, smeđa, narandžasta, bijela

(540)



(531) 05.07; 26.04; 27.05.; 29.01;

(511)

**29**

Sojino jestivo ulje.

(111) **BAZ 069881** (181) 2016-04-03

(210) BAZ069881A (220) 2006-04-03

(151) 2010-04-20

(732) **ZVIJEZDA dioničko društvo za proizvodnju, trgovinu i usluge**  
**Ul. Marijana Čavića 1, Zagreb**  
**HR**

(740) Dragan Mićunović

(591) nijanse zelene, crvena, žuta, bijela, plava

(540)



(531) 01.15.; 26.04; 27.05.; 29.01;

(511)

**29**

Biljno jestivo ulje.

(111) **BAZ 069882** (181) 2016-04-03

(210) BAZ069882A (220) 2006-04-03

(151) 2010-04-20

(732) **ZVIJEZDA dioničko društvo za proizvodnju, trgovinu i usluge**  
**Ul. Marijana Čavića 1, Zagreb**  
**HR**

(740) Dragan Mićunović

(591) zelena, crvena, žuta, bijela, nijanse plave

(540)



(531) 08.03; 26.04; 27.05; 29.01;

(511)

**29**

Margarin.

(111) **BAZ 069883** (181) 2016-04-03

(210) BAZ069883A (220) 2006-04-03

(151) 2010-04-20

(732) **ZVIJEZDA dioničko društvo za proizvodnju, trgovinu i usluge**  
**Ul. Marijana Čavića 1, Zagreb**  
**HR**

(740) Dragan Mićunović

(591) nijanse zelene, crvena, žuta, bijela

(540)



(531) 08.03; 26.04; 27.05; 29.01;

(511)

**29**

Margarin.

(111) **BAZ 069884** (181) 2016-04-03

(210) BAZ069884A (220) 2006-04-03

(151) 2010-04-20

(732) **ZVIJEZDA dioničko društvo za proizvodnju, trgovinu i usluge**  
**Ul. Marijana Čavića 1, Zagreb**  
**HR**

(740) Dragan Mićunović

(591) smeđa, bijela, zelena, crna, žuta, crvena

(540)



(531) 08.01; 26.04; 27.05; 29.01;

(511)

**29**

Margarin.

(111) **BAZ 069885** (181) 2016-04-03

(210) BAZ069885A (220) 2006-04-03

(151) 2010-04-20

(732) **ZVIJEZDA dioničko društvo za proizvodnju, trgovinu i usluge**  
**Ul. Marijana Čavića 1, Zagreb**  
**HR**

(740) Dragan Mićunović

(591) smeđa, bijela, zelena, nijanse žute, crvena

(540)



(531) 08.07; 26.04; 27.05; 29.01;

(511)

**30**

Majoneza sa senfom.

(111) **BAZ 069886** (181) 2016-04-03

(210) BAZ069886A (220) 2006-04-03

(151) 2010-04-20

(732) **ZVIJEZDA dioničko društvo za proizvodnju, trgovinu i usluge**  
**Ul. Marijana Čavića 1, Zagreb**  
**HR**

(740) Dragan Mićunović

(591) zelena, bijela, žuta, crvena, roza

(540)



(531) 08.05; 26.04; 27.05; 29.01;

(511)

**30**

Majoneza s tunom.

(111) **BAZ 069887** (181) 2016-04-03

(210) BAZ069887A (220) 2006-04-03

(151) 2010-04-20

(732) **ZVIJEZDA dioničko društvo za proizvodnju, trgovinu i usluge**  
**Ul. Marijana Čavića 1, Zagreb**  
**HR**

(740) Dragan Mićunović

(591) zelena, bijela, žuta, crvena, plava

(540)



(531) 08.03.; 26.04; 27.05; 27.07; 29.01;

(511)

**30**

Majoneza.

(111) **BAZ 069888** (181) 2016-04-03

(210) BAZ069888A (220) 2006-04-03

(151) 2010-04-20

(732) **ZVIJEZDA dioničko društvo za proizvodnju, trgovinu i usluge**  
**Ul. Marijana Čavića 1, Zagreb**  
**HR**

(740) Dragan Mićunović

(591) nijanse zelene, bijela, nijanse žute, crvena, roza

(540)



(531) 08.07; 26.04; 27.05; 29.01;

(511)

**30**

Majoneza.

(111) **BAZ 069889** (181) 2016-04-03

(210) BAZ069889A (220) 2006-04-03

(151) 2010-04-20

(732) **ZVIJEZDA dioničko društvo za proizvodnju, trgovinu i usluge**  
**Ul. Marijana Čavića 1, Zagreb**  
**HR**

(740) Dragan Mićunović

(591) nijanse zelene, bijela, žuta, crvena

(540)



(531) 05.03; 08.03; 26.04; 27.05; 29.01;

(511)

**30**

Majoneza s jogurtom.

(111) **BAZ 069890** (181) 2016-04-03  
 (210) BAZ069890A (220) 2006-04-03  
 (151) 2010-04-20

(732) **ZVIJEZDA dioničko društvo za  
 proizvodnju, trgovinu i usluge  
 Ul. Marijana Čavića 1, Zagreb  
 HR**

(740) Dragan Mićunović

(591) nijanse zelene, bijela, žuta, crvena, crna

(540)



(531) 05.03; 05.07; 26.04; 27.05; 29.01;

(511)

**30**

Majoneza s maslinovim uljem.

(111) **BAZ 069891** (181) 2016-04-04  
 (210) BAZ069891A (220) 2006-04-04  
 (151) 2010-04-15

(732) **CENTURY 21 REAL ESTATE LLC  
 1 Campus Drive, Parsippany, New  
 Jersey 07054  
 US**

(740) Rizah Pašalić i Inja Pašalić

(540)



(531) 07.03; 26.03; 26.11; 27.05; 27.07;

(511)

**16**

Papir, karton i proizvodi od tih materijala koji nisu obuhvaćeni drugim klasama; tiskarski proizvodi; proizvodi za uvezivanje knjiga; fotografije; pribor za pisanje; ljepljive tvari za papirne proizvode ili za kućanstvo; slikarski pribor; kistovi; pisači strojevi i uredski pribor (osim namještaja); oprema za nastavu i obuku (osim aparata); plastični materijali za ambalažu (koji nisu obuhvaćeni drugim klasama); tiskarska slova; klišeji.

**36**

Osiguranje; finansijski poslovi; monetarni poslovi; upravljanje nekretninama.

(111) **BAZ 069892** (181) 2016-04-04  
 (210) BAZ069892A (220) 2006-04-04  
 (151) 2010-04-15

(732) **CENTURY 21 REAL ESTATE LLC**  
**1 Campus Drive, Parsippany, New Jersey 07054**

**US**

(740) Rizah Pašalić i Inja Pašalić

(540)

## CENTURY 21

(511)

**16**

Papir, karton i proizvodi od tih materijala koji nisu obuhvaćeni drugim klasama; tiskarski proizvodi; proizvodi za uvezivanje knjiga; fotografije; pribor za pisanje; ljepljive tvari za papirnate proizvode ili za kućanstvo; slikarski pribor; kistovi; pisači strojevi i uredski pribor (osim namještaja); oprema za nastavu i obuku (osim aparata); plastični materijali za ambalažu (koji nisu obuhvaćeni drugim klasama); tiskarska slova; klišeji.

**36**

Osiguranje; finansijski poslovi; monetarni poslovi; upravljanje nekretninama.

(111) **BAZ 069893** (181) 2016-04-04  
 (210) BAZ069893A (220) 2006-04-04  
 (151) 2010-04-20

(732) **Merck Sharp & Dohme Corp. a New Jersey corporation**

**One Merck Drive, Whitehouse Station, New Jersey, 08889-0100**

**US**

(740) "INTELBIRO" d.o.o.

(540)

## JANUMET

(511)

**05**

Farmaceutski i veterinarski proizvodi; higijenski proizvodi za upotrebu u medicini; dijetne tvari za medicinske potrebe, hrana za dojenčad; flasteri, materijal za previjanje; materijali za plomiranje zubi i za zubne otiske; dezinfekcijska sredstva; proizvodi za uništavanje životinjskih štetočina; fungicidi, herbicidi.

(111) **BAZ 069894** (181) 2016-04-04  
 (210) BAZ069894A (220) 2006-04-04  
 (151) 2010-04-26

(732) **Pure Source, Inc.**

**9750 N.W. 17th Street Miami, FL 33172**

**US**

(740) "ŽIVKO MIJATOVIĆ & PARTNERS" d.o.o. Sarajevo

(540)

## STRIXADERM

(511)

**03**

Kreme i losioni za kožu; proizvodi za njegu kože.

(111) **BAZ 069895** (181) 2016-04-04  
 (210) BAZ069895A (220) 2006-04-04  
 (151) 2010-04-06

(732) **STIL TRGOVINA d.o.o.**

**Međimurska 21, 10000 Zagreb**

**HR**

(740) Rizah Pašalić i Inja Pašalić

(591) crna, siva

(540)



(531) 27.05;

(511)

**03**

Preparati za bijeljenje i ostale tvari za pranje rublja; preparati za čišćenje, poliranje, odmaščivanje i struganje; sapuni; parfimerijski proizvodi, eterična ulja, kozmetički proizvodi, losioni za kosu; proizvodi za njegu zubi

**14**

Plemeniti metali i njihove legure i proizvodi od tih metala ili obloženi tim metalima, koji nisu obuhvaćeni drugim klasama; pravi i lažni nakit, drago kamenje; urarski proizvodi i kronometrički instrumenti.

**18**

Koža, imatacije kože, proizvodi od tih materijala koji nisu obuhvaćeni drugim klasama; životinjske kože; kovčezi i torbe; kišobrani, sunconbrani i štapovi za hodanje; bičevi i sedlarsko remenarski proizvodi.

(111) **BAZ 069896** (181) 2016-04-04  
 (210) BAZ069896A (220) 2006-04-04  
 (151) 2010-04-22

(732) **STIL TRGOVINA d.o.o.**  
**Međimurska 21, 10000 Zagreb**  
**HR**

(740) Rizah Pašalić i Inja Pašalić  
 (591) plava, žuta  
 (540)



(531) 04.05; 27.05; 29.01;

(511)

### 09

Naučni, nautički, geodetski, fotografski, kinematografski i optički aparati i instrumenti kao i aparati i instrumenti za vaganje, mjerenje, signalizaciju, kontrolu (inspekciju), za pomoć (spašavanje) i za obuku; aparati i instrumenti za vođenje, distribuiranje, transformiranje, akumuliranje, podešavanje ili upravljanje električne struje; aparati za snimanje, prijenos, reprodukciju zvuka ili slika; magnetne podloge za snimanje, akustičke ploče; automati i mehanizmi za automatske uređaje koji se pokreću uz pretodno ubacivanje kovanica; registarske blagajne, računari, oprema za obradu podataka i računala; uređaji za gašenje požara.

(111) **BAZ 069897** (181) 2016-04-04  
 (210) BAZ069897A (220) 2006-04-04  
 (151) 2010-04-22

(732) **STIL TRGOVINA d.o.o.**  
**Međimurska 21, 10000 Zagreb**  
**HR**

(740) Rizah Pašalić i Inja Pašalić  
 (591) ciklama, zlatna  
 (540)



(531) 05.03.;27.05; 29.01

(511)

### 03

Preparati za bijeljenje i ostale tvari za pranje rublja; preparati za čišćenje, poliranje, odmaščivanje i struganje; sapuni; parfimerijski proizvodi, eterična ulja, kozmetički proizvodi, losioni za kosu; proizvodi za njegu zubi.

### 14

Plemeniti metali i njihove legure i proizvodi od tih metala ili obloženi tim metalima, koji nisu obuhvaćeni drugim klasama; pravi i lažni nakit, drago kamenje; urarski proizvodi i kronometrički instrumenti.

### 18

Koža, imatacije kože, proizvodi od tih materijala koji nisu obuhvaćeni drugim klasama; životinjske kože; kovčezi i torbe; kišobrani, sunconbrani i štapovi za hodanje; bičevi i sedlarsko remenarski proizvodi.

(111) **BAZ 069899** (181) 2016-04-05  
 (210) BAZ069899A (220) 2006-04-05  
 (151) 2010-04-19

(732) **BELUPO - lijekovi i kozmetika d.d.**  
**Danica 5, 48000 Koprivnica**  
**HR**

(740) "INTELBIRO" d.o.o.  
 (539)  
 (540)

## IMIKOD

(511)

### 05

Farmaceutski proizvodi.

(111) **BAZ 069900** (181) 2016-04-06  
 (210) BAZ069900A (220) 2006-04-06  
 (151) 2010-05-04

(732) **Aktiebolaget Electrolux**  
**SE-105 45 Stockholm**  
**SE**

(740) PETOŠEVIĆ d.o.o.  
 (540)

## TIME MANAGER

(511)

**07**

Mašine za pranje posuđa i dijelovi za mašine za pranje posuđa, naročito korpe; mašine za pranje rublja, cijedenje rublja (strojevi za cijedenje rublja) /centrifuge/, valjci za rublje, mašine za peglanje, mašine za miješanje hrane, procesori za hranu, rezači hrane, mašine za mljevenje hrane; dijelovi i dodaci za sve gore navedne robe.

**11**

Frižideri, zamrzivači, kuhala, grilovi, pećnice, mikrovalne pećnice, klima instalacije i uređaji, ventilatori, kuhinjske nape, keramičke ploče za štednjake, mašine za pročišćavanje vode, električna kuhala, električne mašine za mljevenje kafe, pročišćivači zraka, ovlaživači zraka, tosteri, električne prese za vafle; mašine i uređaji za sušenje, kabineti za sušenje, sušilice za rublje; dijelovi i dodaci za sve gore spomenute robe.

(111) **BAZ 069902** (181) 2016-04-07

(210) BAZ069902A (220) 2006-04-07

(151) 2010-04-22

(732) **Pernord Ricard Pacific Pty Ltd**  
**33 Exeter Terrace, Devon Park, 5008**  
**South Australia**

**AU**

(740) "ŽIVKO MIJATOVIĆ & PARTNERS" d.o.o.  
 Sarajevo

(540)

**JACOB'S CREEK**

(511)

**33**

Vina.

(111) **BAZ 069906** (181) 2016-04-10

(210) BAZ069906A (220) 2006-04-10

(151) 2010-05-06

(300) KR  
 2006-01-09  
 40-2006-

(732) **LG Electronics Inc.**  
**20, Yoido-dong, Yongdungpo-gu,**  
**Seoul**

**KR**

(740) PETOŠEVIĆ d.o.o

(540)

**whitechocolate**

(531) 27.05;

(511)

**09**

Prijenosni komunikacijski aparati; MP3 plejeri; PDA (prijenosnici).

(111) **BAZ 069907** (181) 2016-04-10

(210) BAZ069907A (220) 2006-04-10

(151) 2010-05-06

(732) **LG Electronics Inc.**  
**20, Yoido-dong, Yongdungpo-gu,**  
**Seoul**

**KR**

(740) PETOŠEVIĆ d.o.o

(540)

**chocolate**  
 BLACK LABEL SERIES

(531) 27.05;

(511)

**09**

Slušalice; bežični telefoni, satelitski telefoni; digitalni mobilni telefoni; mobilni telefoni; MP3 plejeri; personalni digitalni asistenti (prijenosnici).

(111) **BAZ 069908** (181) 2016-04-10

(210) BAZ069908A (220) 2006-04-10

(151) 2010-04-26

(732) **Eczacibasi Holding A.S.**  
**Buyukdere Caddesi Ali Kaya Sok No.**  
**7, Levent 34394, Istanbul**

**TR**

(740) Nedim Krilić

(591) narandžasta, žuta, smeđa, siva, bijela



(540)



(531) 27.05; 29.01,

(511)

**03**

Preparati za bijeljenje i ostale tvari za pranje rublja; preparati za čišćenje, poliranje, odmaščivanje i struganje; sapuni; deterdženti, parfimerijski proizvodi, eterična ulja, kozmetički proizvodi; losioni za kosu; proizvodi za njegu zubi; deodorani, proizvodi za njegu usana, losioni za upotrebu poslije brijanja, kolonjska voda, losion, balzam, kreme za njegu kože, šamponi, kreme za njegu kose, gelovi za kosu i losioni za kosu, silicijev karbid.

**05**

Farmaceutski, veterinarski i higijenski proizvodi; dijetne tvari za medicinske potrebe, hrana za dojenčad; flasteri, materijal za previjanje; materijali za plombiranje zubi i za zubne otiske; dezinfekcijska sredstva; proizvodi za uništavanje životinjskih štetočina; fungicidi, herbicidi, anestetici; hranjivi dodaci za medicinske potrebe, vitaminski proizvodi, vitaminski dodaci, medicinski proizvodi za upotrebu pri dijalizi, biološki proizvodi za medicinsku upotrebu; kemijski proizvodi za medicinsku upotrebu; zavoji, insekticidi.

**06**

Obični metali i njihove legure; metalni građevinski materijali; metalne prenosive konstrukcije; metalni materijali za tračnice; metalna užad i neelektrične metalne žice; metalni bravarski proizvodi, sitni metalni predmeti; metalne cijevi; metalne blagajne; rudače; metalne armature za kupaonice; željezo, čelik, cink.

**09**

Znanstveni, nautički, geodetski, električni, aparati i instrumenti kao i aparati i instrumenti za vaganje, mjerenje, signalizaciju, kontrolu (inspekciju), za pomoć (spašavanje) i za obuku; električni aparati i instrumenti (obuhvaćeni razredom 9) osim aparata i instrumenata optičke, fotografske i kinematografske vrste za optičke, fotografske i kinematografske svrhe; aparati i instrumenti za vođenje, distribuiranje, transformiranje, akumuliranje, podešavanje ili upravljanje električne struje; aparati za snimanje, prijenos, reprodukciju zvuka i slike; magnetske podloge za snimanje, akustične ploče; automati i mehanizmi za automatske uređaje koji se pokreću uz prethodno ubacivanje kovanica; registarske blagajne, računari, oprema za obradu podataka i računala; uređaji za gašenje požara; potrošački kućni električni i elektronički aparati i instrumenti, naime, transformatori za povišenje napona, videokamere, fotoaparati, kazetofoni, čitači kompaktnih diskova, kompakt diskovi, računala, printeri za računala, disk drives za računala, diskete, slušalice, zvučnici, modemi, monitori za računala, miševi za računala, prenosivi stereo uređaj,

džepni računari, mobilni telefoni, radio uređaji, gramofoni, skeneri, stereo uređaji, magnetofoni, televizori, uređaji za reprodukciju s videokaseta, videokasete, uređaji za vizualno prikazivanje (VDU), DVD-ovi, DVD playeri i CD-romovi; računalni programi, fizički dijelovi računala i firmware; programi za računalne igre; aparati, instrumenti i mediji za snimanje, reproduciranje, prenošenje, pohranjivanje, procesiranje, rukovanje, odašiljanje, emitiranje i pretraživanje publikacija, tekstova, signala, računalnih programa, informacija, podataka, kodova, zvukova i slika; audio snimke, video snimke; glazba, zvukovi, slike, tekstovi, publikacije, signali, računalni programi, informacije, podaci i kodovi koji se pružaju putem telekomunikacijskih mreža, on-line dostave i putem Interneta i world wide weba; uređaji za zvučno i video snimanje i reprodukciju; automati za zabavu; televizijski uređaji i aparati i instrumenti za igre uz televizijske prijemnike; fotografski i kinematografski filmovi priređeni za izložbu; dijaopozitivi, netiskane publikacije; aparati i instrumenti za obučavanje i nastavu; elektroničke, magnetne i optičke osobne i članske kartice; štitnici od sunca; podloge za računalne miševe; zaštitna odjeća i pokrivala za glavu; elektrode za zavarivanje, magnetne kartice, pametne kartice, članske kartice, električne žice; dijelovi i oprema za sve navedene proizvode.

**10**

Kirurški, medicinski, zubarski i veterinarski aparati i instrumenti; umjetni udovi, oči i zubi; ortopedski proizvodi; pribor za šivanje rana, kondomi.

**11**

Uređaji za rasvjetu, grijanje, proizvodnju pare, kuhanje, hlađenje, sušenje, ventilaciju, vodoopskrbu i sanitarna oprema; kade za kupanje; tuševi; kabine za tuširanje; kadice za tuširanje; prskalice za tuševe; radijatori; zahodi i nakapnice; slavine, bidei, hidromasažne kade, saune, vrata i pregrade za tuševe; zahodske daske; instalacije za kupaonice; umivaonice; rasvjetni uređaji za kupaonice; oprema za kupaonice.

**16**

Papir, karton i proizvodi od tih materijala; proizvodi za uvez knjiga; fotografije; pribor za pisanje; ljepila (ljepljive tvari) za papirne proizvode ili za kućanstvo; slikarski pribor; kistovi; pisaci stojevi i uredski pribor (osim namještaja); oprema za podučavanje i obuku (osim aparata); tiskarska slova; klišeji; uredski pribor, proizvodi za umatanje i pakiranje; knjige, uputstva za upotrebu, pamfleti, okružnice, albumi, novine, časopisi i periodike; karte, vaučeri, kuponi i putni dokumenti; osobne iskaznice; naljepnice i pločice s imenom; poster, razglednice, kalendari, dnevnic, kartice za prilaganje uz poklone i čestitke; pisaci pribor, brošure, košuljice za putne dokumente, vodiči, čekovi, beževi, promotivni i reklamni materijali, natpisi od papira ili kartona; papirnati ubrusi, papiranti ubrusi za lice, toaletni papir, papirnat salвете, toaletne maramice od papira, papirnat ručnici.

**19**

Katran i bitumen (smola); nemetalne prenosive konstrukcije; keramički podovi; nemetalni građevinski materijali; vodootporni građevinski materijali, keramičke zidne obloge; podovi od pločica, asfalt, nemetalne cijevi za gradnju, građevinarsko staklo, građevinski materijali od stakla, staklene pločice, pijesak, glina, materijali za žbukanje, mort, gips.

**20**

Namještaj; ogledala; okviri; proizvodi koji nisu obuhvaćeni drugim razredima, od drva, pluta, trske, šiblja, rožine, kosti, bjelokosti, usovine, kornjačevine, ambre, sedefa, morske zgure (stive); nadomjesci svih tih materijala ili plastični proizvodi; tračnice za zavjese; stolice za kadu; namještaj za kupaonicu, oprema za kupaonice u smislu namještaja, namještaj za kuhinje; dijelovi i oprema za sve navedene proizvode.

**21**

Pribor i posuđe za kućanstvo ili za kuhinju (koji nisu od plemenitih metala niti su presvućeni plemenitim metalom); češljevi i spužve; plastična oprema za kupaonice i kuhinje, četkice za zube, četke (osim kistova); materijali za četke; pribor za čišćenje; žica za struganje parketa; sirovo ili poluobrađeno staklo (osim građevinskog stakla); stakleni proizvodi, poculanski i keramički proizvodi koji nisu obuhvaćeni drugim razredima.

**35**

Sakupljanje velikog izbora proizvoda i usluga, u korist drugih, osobnih proizvoda za njegu, bolničkih proizvoda, farmaceutskih proizvoda, građevinskog materijala, robe široke potrošnje, financijskih usluga, proizvoda i usluga informacijske tehnologije, i proizvoda za zavarivanje, radi pogodnog razgledavanja i kupnje proizvoda putem Internet web stanica, kataloške prodaje ili u trgovini; vođenje komercijalnih poslova; komercijalna administracija, uredski poslovi; usluge informacija i savjetovanja za poslovanje; vođenje poslova; usluge podrške, savjetovanja i informacija u svezi trgovine, reklamiranja, odnosa s javnošću, trgovine, ekonomije i karijere; usluge podrške, savjetovanja i informacija u svezi osnivanja i vođenja tvrtki; usluge računalnih poslovnih informacija; kompilacija direktorija poslovnih podataka za objavu na Internetu; usluge reklamiranja i promoviranja; uspoređivanje i vođenje podataka; poslovno savjetovanje, podrška i informacijske usluge; usluge zapošljavanja i pružanje informacija i savjetovanje s tim u vezi; usluge računovodstva i provjere računa; oglašavanje, reklamiranje dopisnim putem; osuvremenjivanje i razdioba reklamnih oglasa, reklamni i promotivni material, iznajmljivanje reklamnih prostora, procjene, poslovna podrška, poslovne informacije, organiziranje savjetovanja, poslovno istraživanje, komercijalna podrška pri vođenju poslova, kompilacija informacija za računalne baze podataka, poslovno savjetovanje, izlaganje proizvoda, reklamiranje dopisnim putem, razdioba uzoraka, organiziranje izložbi, agencije za uvoz-izvoz, obaviještenja o poslovima, proučavanje tržišta, on-line oglašavanje, organiziranje sajmova, nabava za druge, odnosi s javnošću, reklamni tekstovi, objavljivanje reklamnih tekstova, reklamiranje putem radija i televizije, promicanje prodaje za treće osobe, prikupljanje komercijalnih informacija; usluge savjetovanja i informiranja u svezi gore navedenog; uključujući pružanje navedenih usluga putem telekomunikacijskih mreža, online dostavom i putem Interneta i world wide weba.

**36**

Financijski poslovi; monetarni poslovi; osiguranja, bankarski poslovi, zdravstveno osiguranje; usluge osobnih financijskih poslova, usluge informacija, podrške, mešetarstva i savjetovanja u svezi financija, bankarskih poslova, dioničkog kapitala, zajedničkih fondova, investicijskih fondova, dionica, osobnih financijskih poslova, osiguranja, nekretnina, trgovine nekretnina, smještaja, kredita, valuta,

obveznica, ulaganja, mirovina i poreza; poslovanje nekretninama, uključujući usluge koje obuhvaćaju kupnju, prodaju, iznajmljivanje, najam vlasništva i upisivanje vlasništva; financijske i fiskalne procjene; usluge upravljanja imovinom; usluge upravljanja fondovima; uključujući, ali ne ograničavajući se na pružanje navedenih usluga online, putem Interneta i/ili telekomunikacijskih mreža.

**40**

Obrada materijala; izrada prema ugovoru, izrada općih proizvodnih linija u području farmaceutskih proizvoda prema narudžbi i specifikaciji drugih; proizvodnja farmaceutskih proizvoda; izrada farmaceutskih spojeva; usluge uređenja, informacija, savjetovanja i podrške u svezi navedenog.

**41**

Obuka; stručno osposobljavanje; rasonoda; usluge muzeja, sportske i kulturne djelatnosti; izdavačke usluge, produkcija, montaža i iznajmljivanje zvučnih i video snimaka i filmova, organiziranje igara i natjecanja, usluge poučavanja, iznajmljivanje potrošačkih kućnih električnih i elektroničkih proizvoda, naime, kamkordera, čitača kompaktnih diskova, kompaktnih diskova, automata za kockanje, magnetofoni, kazetofoni, kasete, audiokasete, videokamera, video kazeta, video diskova, video trka, CD-romova, radio uređaja, televizijskih uređaja i monitora za računala, iznajmljivanje igara i igračkaka; usluge gimnastičkih dvorana; organiziranje konferencija i seminara; uključujući pružanje navedenih usluga on-line, putem Interneta i world wide weba.

**42**

Znanstvene i tehnološke usluge; usluge koncepcije, usluge istraživanja; usluge medicinskog istraživanja, bakteriološka istraživanje; biološka istraživanja, kemijske analize, kemijska istraživanja; koncipiranje računalnih programa i fizičkih dijelova računala i usluge programiranja, inženjering, ispitivanje materijala, istraživanja u fizici; razrada tehničkih projekata; usluge istraživanja i razvoja; razvoj formulacija, kliničke procjene, registracija i licenciranje farmaceutskih spojeva prema pravilniku, tehničke i znanstvene usluge savjetovanja; priprema znanstvenih, tehnoloških i kemijskih izvještaja; koncepcija, razvoj, analiza, testiranje, ocjena, podrška i savjetovanje koji se odnose na područje kemijskih i medicinskih proizvoda i usluga; pravne usluge, usluge intelektualnog vlasništva; vođenje, savjetovanje, razvoj, primjena, savjetovanje, podrška, analiza, koncepcija, procjena i programiranje i licenciranje računalnih programa, firmwarea, fizičkih dijelova računala; savjetovanje u svezi procjene, izbora i primjene računalnih programa, firmwarea, fizičkih dijelova računala, informacijske tehnologije i sustava obrade podataka, obnavljanje baze podataka; savjetovanje i podrška u svezi računalnih programa i fizičkih dijelova računala i sustava informacijske tehnologije; neposlovno profesionalno savjetovanje; pružanje kapaciteta za izložbe i konferencije; usluge davanja meteoroloških informacija; usluge arhitekture, iznajmljivanje pristupa računalima; iznajmljivanje i licenciranje računalnih programa, firmwarea i fizičkih dijelova računala; pružanje informacija u svezi tehničkih sadržaja, pravnih sadržaja, informacijske tehnologije i intelektualnog vlasništva; usluge koncepcije i planiranja u svezi kuhinja i kupaonica, namještaja za kuhinje i kupaonice, opreme za kuhinje i kupaonice; usluge savjetovanja i podrške u odnosu na sve navedene usluge; uključujući, ali ne ograničavajući se na pružanje svih navedenih usluga putem telekomunikacijskih mreža, on-line dostavom i putem Interneta i/ili world wide weba.

**44**

Poljoprivredne, povrtlarke i šumarske usluge; pružanje informacija, savjetovanja i podrške i drugih usluga u svezi poljoprivrede, poljoprivrednih gospodarstava, povrtlarstva, zdravstva, cijepljenja, zdravstvenih usluga, poroda, brige za invalide, brige za straije i brige za djecu, planiranje obitelji, brige o zdravlju životinja, veterinarske usluge ili smrti; zdravstvene usluge; usluge dobrobiti za životinje; medicinske usluge; veterinarske usluge; pružanje medicinskih i zdravstvenih informacija; usluge informacija i savjetovanja u svezi prehrane; ustanove za oporavak; higijenske usluge za ljude; medicinske klinike; usluge ustanova za oporavak; zubarstvo, klinike, pomoć pri porođaju, optičarske usluge, fizioterapeutske usluge, usluge psihologa, usluge banaka krvi, ustanove za prihvata siromašnih, bolnice, medicinska pomoć, njegovanje bolesnika, savjetovanje o farmaciji, domovi za zbrinjavanje starijih, kirurgija; pomoć i savjetovanje u području sanitarnih, prehrambenih, naturopatskih, alopatskih, farmaceutskih, medicinskih i zdravstvenih proizvoda i usluga; usluge informacija i savjetovanja u svezi navedenih usluga; uključujući pružanje istih usluga putem Interneta, on-line i/ili putem komunikacijskih mreža.

(111) **BAZ 069909** (181) 2016-04-10

(210) BAZ069909A (220) 2006-04-10

(151) 2010-04-26

(732) **Eczacibasi Holding A.S.**

**Buyukdere Caddesi Ali Kaya Sok No.  
7, Levent 34394, Istanbul**

**TR**

(740) Nedim Krilić

(540)

**ECZACIBASI**

(511)

**03**

Preparati za bijeljenje i ostale tvari za pranje rublja; preparati za čišćenje, poliranje, odmašćivanje i struganje; sapuni; deterđenti, parfimerijski proizvodi, eterična ulja, kozmetički proizvodi; losioni za kosu; proizvodi za njegu zubi; deodorani, proizvodi za njegu usana, losioni za upotrebu poslije brijanja, kolonjska voda, losion, balzam, kreme za njegu kože, šamponi, kreme za njegu kose, gelovi za kosu i losioni za kosu, silicijev karbid.

**05**

Farmaceutski, veterinarski i higijenski proizvodi; dijetne tvari za medicinske potrebe, hrana za dojenčad; flasteri, materijal za previjanje; materijali za plombiranje zubi i za zubne otiske; dezinfekcijska sredstva; proizvodi za uništavanje životinjskih štetočina; fungicidi, herbicidi, anestetici; hranjivi dodaci za medicinske potrebe, vitaminski proizvodi, vitaminski dodaci, medicinski proizvodi za upotrebu pri dijalizi, biološki proizvodi za medicinsku upotrebu; kemijski proizvodi za medicinsku upotrebu; zavoji, insekticidi.

**06**

Obični metali i njihove legure; metalni građevinski materijali; metalne prenosive konstrukcije; metalni materijali za tračnice; metalna užad i neelektrične metalne žice; metalni bravarski proizvodi, sitni metalni predmeti; metalne cijevi; metalne blagajne; rudače; metalne armature za kupaonice; željezo, čelik, cink.

**09**

Znanstveni, nautički, geodetski, električni, aparati i instrumenti kao i aparati i instrumenti za vaganje, mjerenje, signalizaciju, kontrolu (inspekciju), za pomoć (spašavanje) i za obuku; električni aparati i instrumenti (obuhvaćeni razredom 9) osim aparata i instrumenata optičke, fotografske i kinematografske vrste za optičke, fotografske i kinematografske svrhe; aparati i instrumenti za vođenje, distribuiranje, transformiranje, akumuliranje, podešavanje ili upravljanje električne struje; aparati za snimanje, prijenos, reprodukciju zvuka i slike; magnetske podloge za snimanje, akustične ploče; automati i mehanizmi za automatske uređaje koji se pokreću uz prethodno ubacivanje kovanica; registarske blagajne, računari, oprema za obradu podataka i računala; uređaji za gašenje požara; potrošački kućni električni i elektronički aparati i instrumenti, naime, transformatori za povišenje napona, videokamere, fotoaparati, kazetofoni, čitači kompaktnih diskova, kompakt diskovi, računala, printeri za računala, disk drives za računala, diskete, slušalice, zvučnici, modemi, monitori za računala, miševi za računala, prenosivi stereo uređaj, džepni računari, mobilni telefoni, radio uređaji, gramofoni, skeneri, stereo uređaji, magnetofoni, televizori, uređaji za reprodukciju s videokasete, videokasete, uređaji za vizualno prikazivanje (VDU), DVD-ovi, DVD playeri i CD-romovi; računalni programi, fizički dijelovi računala i firmware; programi za računalne igre; aparati, instrumenti i mediji za snimanje, reproduciranje, prenošenje, pohranjivanje, procesiranje, rukovanje, odašiljanje, emitiranje i pretraživanje publikacija, tekstova, signala, računalnih programa, informacija, podataka, kodova, zvukova i slika; audio snimke, video snimke; glazba, zvukovi, slike, tekstovi, publikacije, signali, računalni programi, informacije, podaci i kodovi koji se pružaju putem telekomunikacijskih mreža, on-line dostave i putem Interneta i world wide weba; uređaji za zvučno i video snimanje i reprodukciju; automati za zabavu; televizijski uređaji i aparati i instrumenti za igre uz televizijske prijemnike; fotografski i kinematografski filmovi priređeni za izložbu; dijapozitivi, netiskane publikacije; aparati i instrumenti za obučavanje i nastavu; elektroničke, magnetne i optičke osobne i članske kartice; štitnici od sunca; podloge za računalne miševe; zaštitna odjeća i pokrivala za glavu; elektrode za zavarivanje, magnetne kartice, pametne kartice, članske kartice, električne žice; dijelovi i oprema za sve navedene proizvode.

**10**

Kirurški, medicinski, zubarski i veterinarski aparati i instrumenti; umjetni udovi, oči i zubi; ortopedski proizvodi; pribor za šivanje rana, kondomi.

**11**

Uređaji za rasvjetu, grijanje, proizvodnju pare, kuhanje, hlađenje, sušenje, ventilaciju, vodoopskrbu i sanitarna oprema; kade za kupanje; tuševi; kabine za tuširanje; kadice za tuširanje; prskalice za tuševe; radijatori; zahodi i nakapnice; slavine, bidei, hidromasažne kade, saune, vrata i pregrade za tuševe; zahodske daske; instalacije za kupaonice; umivaonici; rasvjetni uređaji za kupaonice; oprema za kupaonice.

**16**

Papir, karton i proizvodi od tih materijala; proizvodi za uvez knjiga; fotografije; pribor za pisanje; ljepljive tvari) za papirne proizvode ili za kućanstvo; slikarski pribor; kistovi; pisači stojevi i uredski pribor (osim namještaja); oprema za podučavanje i obuku (osim aparata); tiskarska slova; klišeji; uredski pribor, proizvodi za umatanje i pakiranje; knjige, uputstva za upotrebu, pamfleti, okružnice, albumi, novine, časopisi i periodike; karte, vaučeri, kuponi i putni dokumenti; osobne iskaznice; naljepnice i pločice s imenom; poster, razglednice, kalendari, dnevni, kartice za prilaganje uz poklone i čestitke; pisači pribor, brošure, košuljice za putne dokumente, vodiči, čekovi, bežev, promotivni i reklamni materijali, natpisi od papira ili kartona; papirnati ubrusi, papiranti ubrusi za lice, toaletni papir, papirne salvete, toaletne maramice od papira, papirni ručnici.

**19**

Katran i bitumen (smola); nemetalne prenosive konstrukcije; keramički podovi; nemetalni građevinski materijali; vodootporni građevinski materijali, keramičke zidne obloge; podovi od pločica, asfalt, nemetalne cijevi za gradnju, građevinarsko staklo, građevinski materijali od stakla, staklene pločice, pijesak, glina, materijali za žbukanje, mort, gips.

**20**

Namještaj; ogledala; okviri; proizvodi koji nisu obuhvaćeni drugim razredima, od drva, pluta, trske, šiblja, rožine, kosti, bjelokosti, usovine, kornjačevine, ambre, sedefa, morske zgure (stive); nadomjesci svih tih materijala ili plastični proizvodi; tračnice za zavjese; stolice za kadu; namještaj za kupaonicu, oprema za kupaonice u smislu namještaja, namještaj za kuhinje; dijelovi i oprema za sve navedene proizvode.

**21**

Pribor i posuđe za kućanstvo ili za kuhinju (koji nisu od plemenitih metala niti su presvućeni plemenitim metalom); češljevi i spužve; plastična oprema za kupaonice i kuhinje, četkice za zube, četke (osim kistova); materijali za četke; pribor za čišćenje; žica za struganje parketa; sirovo ili poluobrađeno staklo (osim građevinskog stakla); stakleni proizvodi, poculanski i keramički proizvodi koji nisu obuhvaćeni drugim razredima.

**35**

Sakupljanje velikog izbora proizvoda i usluga, u korist drugih, osobnih proizvoda za njegu, bolničkih proizvoda, farmaceutskih proizvoda, građevinskog materijala, robe široke potrošnje, financijskih usluga, proizvoda i usluga informacijske tehnologije, i proizvoda za zavarivanje, radi pogodnog razgledavanja i kupnje proizvoda putem Internet web stanica, kataloške prodaje ili u trgovini; vođenje komercijalnih poslova; komercijalna administracija, uredski poslovi; usluge informacija i savjetovanja za poslovanje; vođenje poslova; usluge podrške, savjetovanja i informacija u svezi trgovine, reklamiranja, odnosa s javnošću, trgovine, ekonomije i karijere; usluge podrške, savjetovanja i informacija u svezi osnivanja i vođenja tvrtki; usluge računalnih poslovnih informacija; kompilacija direktorija poslovnih podataka za objavu na Internetu; usluge reklamiranja i promoviranja; uspoređivanje i vođenje podataka; poslovno savjetovanje, podrška i informacijske usluge; usluge zapošljavanja i pružanje informacija i savjetovanje s tim u vezi; usluge računovodstva i provjere računa; oglašavanje, reklamiranje dopisnim putem;

osuvremenjivanje i razdioba reklamnih oglasa, reklamni i promotivni material, iznajmljivanje reklamnih prostora, procjene, poslovna podrška, poslovne informacije, organiziranje savjetovanja, poslovno istraživanje, komercijalna podrška pri vođenju poslova, kompilacija informacija za računalne baze podataka, poslovno savjetovanje, izlaganje proizvoda, reklamiranje dopisnim putem, razdioba uzoraka, organiziranje izložbi, agencije za uvoz-izvoz, obavještenja o poslovima, proučavanje tržišta, on-line oglašavanje, organiziranje sajмова, nabava za druge, odnosi s javnošću, reklamni tekstovi, objavljivanje reklamnih tekstova, reklamiranje putem radija i televizije, promicanje prodaje za treće osobe, prikupljanje komercijalnih informacija; usluge savjetovanja i informiranja u svezi gore navedenog; uključujući pružanje navedenih usluga putem telekomunikacijskih mreža, online dostavom i putem Interneta i world wide weba.

**36**

Financijski poslovi; monetarni poslovi; osiguranja, bankarski poslovi, zdravstveno osiguranje; usluge osobnih financijskih poslova, usluge informacija, podrške, mešetarstva i savjetovanja u svezi financija, bankarskih poslova, dioničkog kapitala, zajedničkih fondova, investicijskih fondova, dionica, osobnih financijskih poslova, osiguranja, nekretnina, trgovine nekretnina, smještaja, kredita, valuta, obveznica, ulaganja, mirovina i poreza; poslovanje nekretninama, uključujući usluge koje obuhvaćaju kupnju, prodaju, iznajmljivanje, najam vlasništva i upisivanje vlasništva; financijske i fiskalne procjene; usluge upravljanja imovinom; usluge upravljanja fondovima; uključujući, ali ne ograničavajući se na pružanje navedenih usluga online, putem Interneta i/ili telekomunikacijskih mreža.

**40**

Obrada materijala; izrada prema ugovoru, izrada općih proizvodnih linija u području farmaceutskih proizvoda prema narudžbi i specifikaciji drugih; proizvodnja farmaceutskih proizvoda; izrada farmaceutskih spojeva; usluge uređenja, informacija, savjetovanja i podrške u svezi navedenog.

**41**

Obuka; stručno osposobljavanje; razonoda; usluge muzeja, sportske i kulturne djelatnosti; izdavačke usluge, produkcija, montaža i iznajmljivanje zvučnih i video snimaka i filmova, organiziranje igara i natjecanja, usluge poučavanja, iznajmljivanje potrošačkih kućnih električnih i elektroničkih proizvoda, naime, kamkordera, čitača kompaktnih diskova, kompaktnih diskova, automata za kockanje, magnetofoni, kazetofoni, kasete, audiokasete, videokamera, video kazeta, video diskova, video trka, CD-romova, radio uređaja, televizijskih uređaja i monitora za računala, iznajmljivanje igara i igraćaka; usluge gimnastičkih dvorana; organiziranje konferencija i seminara; uključujući pružanje navedenih usluga on-line, putem Interneta i world wide weba.

**42**

Znanstvene i tehnološke usluge; usluge koncepcije, usluge istraživanja; usluge medicinskog istraživanja, bakteriološka istraživanja; biološka istraživanja, kemijske analize, kemijska istraživanja; koncipiranje računalnih programa i fizičkih dijelova računala i usluge programiranja, inženjering, ispitivanje materijala, istraživanja u fizici; razrada tehničkih projekata; usluge istraživanja i razvoja; razvoj formulacija, kliničke procjene, registracija i licenciranje farmaceutskih spojeva prema pravilniku, tehničke i znanstvene usluge savjetovanja; priprema znanstvenih, tehnoloških i kemijskih

izvještaja; koncepcija, razvoj, analiza, testiranje, ocjena, podrška i savjetovanje koji se odnose na područje kemijskih i medicinskih proizvoda i usluga; pravne usluge, usluge intelektualnog vlasništva; vođenje, savjetovanje, razvoj, primjena, savjetovanje, podrška, analiza, koncepcija, procjena i programiranje i licenciranje računalnih programa, firmwarea, fizičkih dijelova računala; savjetovanje u svezi procjene, izbora i primjene računalnih programa, firmwarea, fizičkih dijelova računala, informacijske tehnologije i sustava obrade podataka, obnavljanje baze podataka; savjetovanje i podrška u svezi računalnih programa i fizičkih dijelova računala i sustava informacijske tehnologije; neposlovno profesionalno savjetovanje; pružanje kapaciteta za izložbe i konferencije; usluge davanja meteoroloških informacija; usluge arhitekture, iznajmljivanje pristupa računalima; iznajmljivanje i licenciranje računalnih programa, firmwarea i fizičkih dijelova računala; pružanje informacija u svezi tehničkih sadržaja, pravnih sadržaja, informacijske tehnologije i intelektualnog vlasništva; usluge koncepcije i planiranja u svezi kuhinja i kupaonica, namještaja za kuhinje i kupaonice, opreme za kuhinje i kupaonice; usluge savjetovanja i podrške u odnosu na sve navedene usluge; uključujući, ali ne ograničavajući se na pružanje svih navedenih usluga putem telekomunikacijskih mreža, on-line dostavom i putem Interneta i/ili world wide weba.

#### 44

Poljoprivredne, povrtlarke i šumarske usluge; pružanje informacija, savjetovanja i podrške i drugih usluga u svezi poljoprivrede, poljoprivrednih gospodarstava, povrtlarstva, zdravstva, cijepljenja, zdravstvenih usluga, poroda, brige za invalide, brige za straije i brige za djecu, planiranje obitelji, brige o zdravlju životinja, veterinarske usluge ili smrti; zdravstvene usluge; usluge dobrobiti za životinje; medicinske usluge; veterinarske usluge; pružanje medicinskih i zdravstvenih informacija; usluge informacija i savjetovanja u svezi prehrane; ustanove za oporavak; higijenske usluge za ljude; medicinske klinike; usluge ustanova za oporavak; zubarstvo, klinike, pomoć pri porođaju, optičarske usluge, fizioterapeutske usluge, usluge psihologa, usluge banaka krvi, ustanove za prihvata siromašnih, bolnice, medicinska pomoć, njegovanje bolesnika, savjetovanje o farmaciji, domovi za zbrinjavanje starijih, kirurgija; pomoć i savjetovanje u području sanitarnih, prehrambenih, naturopatskih, alopatskih, farmaceutskih, medicinskih i zdravstvenih proizvoda i usluga; usluge informacija i savjetovanja u svezi navedenih usluga; uključujući pružanje istih usluga putem Interneta, on-line i/ili putem komunikacijskih mreža.

(111) **BAZ 069910** (181) 2016-04-11  
(210) BAZ069910A (220) 2006-04-11  
(151) 2010-06-01

(732) **UNIQA Versicherungen AG**  
**Untere Donaustrasse 21, 1029 Vienna**  
**AT**

(740) Rizah Pašalić i Inja Pašalić

(540)

## UNIQA. OSIGURANJE NOVE GENERACIJE.

(511)

### 36

Osiguranje; finansijski poslovi; monetarni poslovi; upravljanje nekretninama.

(111) **BAZ 069911** (181) 2016-04-11  
(210) BAZ069911A (220) 2006-04-11  
(151) 2010-04-19

(732) **Tine BA (A limited liability company**  
**organized under the laws of**  
**Christian Frederiks plass 6, N-0154**  
**Oslo**

### NO

(740) "INTELBIRO" d.o.o.

(591) crvena, plava, žuta, bijela

(540)



(531) 05.05; 25.01; 26.01; 27.05; 29.01;

(511)

### 29

Sir.

(111) **BAZ 069912** (181) 2016-04-11  
 (210) BAZ069912A (220) 2006-04-11  
 (151) 2010-04-19  
 (732) **Tine BA (A limited liability company organized under the laws of Christian Frederiks plass 6, N-0154 Oslo**  
**NO**  
 (740) "INTELBIRO" d.o.o.  
 (540)

## JARLSBERG

(511)  
**29**  
 Sir.

(111) **BAZ 069914** (181) 2016-04-11  
 (210) BAZ069914A (220) 2006-04-11  
 (151) 2010-04-28  
 (732) **Merck Sharp & Dohme Corp. a New Jersey corporation**  
**One Merck Drive, Whitehouse Station, New Jersey, 08889-0100**  
**US**  
 (740) "INTELBIRO" d.o.o.  
 (540)

## JANUVIMET

(511)  
**05**  
 Farmaceutski i veterinarski proizvodi; higijenski proizvodi za upotrebu u medicini; dijetne tvari za medicinske potrebe, hrana za dojenčad; flasteri, materijal za previjanje; materijali za plombiranje zubi i za zubne otiske; dezinfekcijska sredstva; proizvodi za uništavanje životinjskih štetočina; fungicidi, herbicidi.

(111) **BAZ 069915** (181) 2016-04-12  
 (210) BAZ069915A (220) 2006-04-12  
 (151) 2010-04-09  
 (732) **Nintendo Co., Ltd.**  
**11-1, Hokotate-cho, Kamitoba, Minami-ku, Kyoto-shi, Kyoto**  
**JP**  
 (740) Dr DIANA PROTIĆ-TKALČIĆ  
 (540)

## GAME BOY

(531) 27.05;  
 (511)

**38**  
 Komunikacija celurnim telefonima; komunikacija putem kompjuterskih terminala; komunikacija putem aparata za video igre za konzumente; komunikacija putem ručnih aparata za igre sa zaslonima od tečnog kristala; komunikacija putem mašina za video igre u zabavnim centrima; komunikacija putem mreža optičkih kablova; komunikacija putem telegrama; slanje telegrama; transmisija telegrama; telegrafске usluge; komunikacija putem telefona; telefonske usluge; teleks usluge; kompjuterski potpomognuta transmisija poruka i slika; transmisija poruka, zvuka i slika potpomognuta video igrama za konzumente; transmisija poruka, zvuka i slika potpomognuta ručnim igrama sa zaslonima od tečnog kristala; usluge elektronskog plakatiranja/ oglasnih ploča (telekomunikacione usluge); elektronska pošta; transmisija faksimila; slanje poruka; radioelektronsko pozivanje – paging (radio, telefon ili ostala elektronska komunikacijska sredstva); obezbjeđivanje telekomunikacionih veza sa globalnom kompjuterskom mrežom; obezbjeđivanje pristupa korisnika globalnoj kompjuterskoj mreži (davatelji usluga); obezbjeđivanje tačaka pristupa globalnoj kompjuterskoj mreži sa ručnim aparatima za igru sa zaslonima od tečnog kristala; obezbjeđivanje komunikacijskih sklopnih tačaka putem ručnih aparata za igre sa zaslonima od tečnog kristala; usluge telekomunikacionog usmjeravanja i spajanja; usluge telekonferencija; usluge glasovnih pričaonica i web poruka; satelitska transmisija; informacije o telekomunikacijama; emitovanje programa putem kablovske televizije; usluge transmisije video zapisa po zahtjevu (video-on-demand); emitovanje radio programa; emitovanje televizijskog programa; usluge emitovanja televizijskog programa obezbjeđene on-line (sa kompjuterske mreže); usluge agencija za novosti; telegramske usluge; iznajmljivanje faksimil aparata; iznajmljivanje aparata za slanje poruka; iznajmljivanje modema; iznajmljivanje telekomunikacione opreme; iznajmljivanje telefona; obezbjeđivanje međusobne veze putem bežične komunikacije ručnih aparata za igre sa zaslonom od tečnog kristala; obezbjeđivanje međusobne veze putem bežične komunikacije video igara za konzumente.

**41**

Usluge igara koje se obezbjeđuju on-line (sa kompjuterske mreže); usluge igara koje se obezbjeđuju preko interneta; usluge igara koje se obezbjeđuju putem komunikacije sa aparatima za video igre konzumenata; usluge igara koje se obezbjeđuju putem komunikacija sa ručnim aparatima za igre sa zaslonom od tečnog kristala; usluge igara koje se obezbjeđuju putem komunikacije sa mašinama za video igre u zabavnim centrima; obezbjeđivanje programa za video igre konzumenata putem bežične komunikacije (koji se ne mogu učitati); obezbjeđivanje programa za ručne aparate za igru sa zaslonima od tečnog kristala putem bežične komunikacije (koji se ne mogu učitati); obezbjeđivanje programa za mašine za video igre u centrima za zabavu putem bežične komunikacije (koji se ne mogu učitati); obezbjeđivanje programa za kompjutere preko bežične komunikacije (koji se ne mogu učitati); zabava; razonoda; informacije o razonodi; informacije o rekreaciji; usluge razonode; igre za novac; obezbjeđivanje usluga zabavnih centara; obezbjeđivanje zvuka i slike putem komunikacija sa aparatima za video igre konzumenata (koji se ne mogu učitati); obezbjeđivanje zvuka i slike putem komunikacija sa ručnim aparatima za igre sa zaslonima od tečnog kristala (koji se ne mogu učitati); obezbjeđivanje zvuka i slike putem komunikacija sa mašinama za video igre u zabavnim centrima (koji se ne mogu učitati); obezbjeđivanje programa putem komunikacije sa aparatima za video igre konzumenata (koji se ne mogu učitati); obezbjeđivanje programa putem komunikacija sa ručnim aparatima za igre sa zaslonima od tečnog kristala (koji se ne mogu učitati); obezbjeđivanje programa putem komunikacija sa mašinama za video igre u zabavnim centrima (koji se ne mogu učitati); organizacija, rukovođenje ili dogovaranje događaja u vezi video igara; iznajmljivanje softvera za video igre; iznajmljivanje softvera za ručne igre; organizovanje lutrije; usluge digitalnog snimanja; sinhronizacija; editovanje video traka; akademije (obrazovanje); škole internati; dopisni kursevi; informacije o obrazovanju; provjera znanja/ispiti u obrazovanju; usluge obrazovanja; poduka u gimnastici; usluge poduke; ustanove za obuku predškolskog uzrasta; fizička kultura; praktična obuka (demonstracije); religiozno obrazovanje; nastava; poučavanje; organizovanje i vođenje kolokvija; organizovanje i vođenje konferencija; organizovanje i vođenje kongresa; organizovanje i vođenje seminara; organizovanje i vođenje simpozija; organizovanje i vođenje radionica (stručno usavršavanje); usluge klubova (razonoda ili obrazovanje); organizovanje takmičenja (obrazovanje ili razonoda); organizovanje izložbi u kulturne ili obrazovne svrhe; kročenje životinja; zoološki vrtovi; obezbjeđivanje on-line elektronskih publikacija (koje se ne mogu učitati); mobilne biblioteke; usluge mobilnih biblioteka; elektronsko desktop izdavaštvo; izdavanje knjiga; izdavanje elektronskih knjiga i žurnala on-line; izdavanje tekstova (koji nije reklamni tekst); organizovanje priredbi (usluge impresarija); proizvodnja filmova; titlovanje filmova; proizvodnja filmova na video trakama; usluge izrade scenarija; cirkusi; usluge orkestaru; održavanje priredbi koje se odvijaju uživo; pravljenje priredbi/predstava; pravljenje pozorišnih predstava; pravljenje radio i televizijskih programa; razonoda putem radija; razonoda putem televizija; usluge komponovanja muzike; agencije i usluge za modela za slikare i kipare; organizovanje sportskih takmičenja; organizovanje takmičenja u ljepoti; kampovi za ljetovanje (razonoda); organizovanje balova; planiranje prijema (razonoda); usluge sportskih kampova; filmski studiji; usluge studija za snimanje; usluge klubova za njegu zdravlja; obezbjeđivanje igrališta za golf;

obezbjeđivanje sportskih terena; iznajmljivanje stadiona; iznajmljivanje teniskih terena; mjerenje vremena na sportskim takmičenjima; obezbjeđivanje rekreacionih terena; zabavni parkovi; usluge diskoteka; noćni klubovi; obezbjeđivanje kockarnica (kockanje); obezbjeđivanje karaoka usluga; varijete; obezbjeđivanje kino dvorana; obezbjeđivanje pozorišnih dvorana; muzejske usluge (predstavljanje, izložbe); rezervisanje ulaznica za priredbe; iznajmljivanje kinematografskih filmova; iznajmljivanje opreme za rasvjetu za pozorišnu dekoraciju ili televizijska studija; iznajmljivanje igranih filmova; iznajmljivanje kino projektoru i opreme; iznajmljivanje ronilačke opreme; iznajmljivanje sportske opreme (osim vozila); iznajmljivanje audio opreme; iznajmljivanje kamkodera; iznajmljivanje radio i televizijskih prijemnika; iznajmljivanje video kamera; iznajmljivanje snimača video kasetu; posuđivanje knjiga; iznajmljivanje zvučnih snimaka; iznajmljivanje video traka; iznajmljivanje ukrasa za priredbe; iznajmljivanje pozorišnog dekora; pravljenje mikrofilmova; fotografisanje; pravljenje video traka; profesionalna orijentacija (obrazovanje ili stručno usavršavanje); fotografske reportaže; prevođenje na jezik gluvih; prevodilačke usluge; usluge; reporterske usluge.

(111) **BAZ 069916** (181) 2016-04-12

(210) BAZ069916A (220) 2006-04-12

(151) 2010-04-09

(732) **Nintendo Co., Ltd.**

**11-1, Hokotate-cho, Kamitoba,  
Minami-ku, Kyoto-shi, Kyoto  
JP**

(740) Dr DIANA PROTIĆ-TKALČIĆ

(540)

## Nintendo

(511)

### 38

Komunikacija celurnim telefonima; komunikacija putem kompjuterskih terminala; komunikacija putem aparata za video igre za konzumente; komunikacija putem ručnih aparata za igre sa zaslonima od tečnog kristala; komunikacija putem mašina za video igre u zabavnim centrima; komunikacija putem mreža optičkih kablova; komunikacija putem telegrama; slanje telegrama; transmisija telegrama; telegrafske usluge; komunikacija putem telefona; telefonske usluge; teleks usluge; kompjuterski potpomognuta transmisija poruka i slika; transmisija poruka, zvuka i slika potpomognuta video igrama zakonodavne; transmisija poruka, zvuka i slika potpomognuta ručnim igrama sa zaslonima od tečnog kristala; usluge elektronskog plakatiranja/ oglasnih ploča (telekomunikacione usluge); elektronska pošta; transmisija faksimila; slanje poruka; radioelektronsko pozivanje – paging (radio, telefon ili ostala elektronska komunikaciona sredstva); obezbjeđivanje telekomunikacionih veza sa globalnom kompjuterskom mrežom; obezbjeđivanje pristupa korisnika globalnoj kompjuterskoj mreži (davatelji usluga); obezbjeđivanje tačaka pristupa globalnoj kompjuterskoj mreži sa ručnim

aparatura za igru sa zaslonima od tečnog kristala; obezbjeđivanje komunikacijskih sklopnih tačaka putem ručnih aparata za igre sa zaslonima od tečnog kristala; usluge telekomunikacionog usmjeravanja i spajanja; usluge telekonferencija; usluge glasovnih pričaoonica i web poruka; satelitska transmisija; informacije o telekomunikacijama; emitovanje programa putem kablovske televizije; usluge transmisije video zapisa po zahtjevu (video-on-demand); emitovanje radio programa; emitovanje televizijskog programa; usluge emitovanja televizijskog programa obezbjeđene on-line (sa kompjuterske mreže); usluge agencija za novosti; telegramske usluge; iznajmljivanje faksimil aparata; iznajmljivanje aparata za slanje poruka; iznajmljivanje modema; iznajmljivanje telekomunikacione opreme; iznajmljivanje telefona; obezbjeđivanje međusobne veze putem bežične komunikacije ručnih aparata za igre sa zaslonom od tečnog kristala; obezbjeđivanje međusobne veze putem bežične komunikacije video igara za konzumente.

#### 41

Usluge igara koje se obezbjeđuju on-line (sa kompjuterske mreže); usluge igara koje se obezbjeđuju preko interneta; usluge igara koje se obezbjeđuju putem komunikacija sa aparatima za video igre konzumenata; usluge igara koje se obezbjeđuju putem komunikacija sa ručnim aparatima za igre sa zaslonom od tečnog kristala; usluge igara koje se obezbjeđuju putem komunikacije sa mašinama za video igre u zabavnim centrima; obezbjeđivanje programa za video igre konzumenata putem bežične komunikacije (koji se ne mogu učitati); obezbjeđivanje programa za ručne aparate za igru sa zaslonima od tečnog kristala putem bežične komunikacije (koji se ne mogu učitati); obezbjeđivanje programa za mašine za video igre u centrima za zabavu putem bežične komunikacije (koji se ne mogu učitati); obezbjeđivanje programa za kompjutere preko bežične komunikacije (koji se ne mogu učitati); zabava; razonoda; informacije o razonodi; informacije o rekreaciji; usluge razonode; igre za novac; obezbjeđivanje usluga zabavnih centara; obezbjeđivanje zvuka i slike putem komunikacija sa aparatima za video igre konzumenata (koji se ne mogu učitati); obezbjeđivanje zvuka i slike putem komunikacija sa ručnim aparatima za igre sa zaslonima od tečnog kristala (koji se ne mogu učitati); obezbjeđivanje zvuka i slike putem komunikacija sa mašinama za video igre u zabavnim centrima (koji se ne mogu učitati); obezbjeđivanje programa putem komunikacije sa aparatima za video igre konzumenata (koji se ne mogu učitati); obezbjeđivanje programa putem komunikacija sa ručnim aparatima za igre sa zaslonima od tečnog kristala (koji se ne mogu učitati); obezbjeđivanje programa putem komunikacija sa mašinama za video igre u zabavnim centrima (koji se ne mogu učitati); organizacija, rukovođenje ili dogovaranje događaja u vezi video igara; iznajmljivanje softvera za video igre; iznajmljivanje softvera za ručne igre; organizovanje lutrije; usluge digitalnog snimanja; sinhronizacija; editovanje video traka; akademije (obrazovanje); škole internati; dopisni kursevi; informacije o obrazovanju; provjera znanja/ispiti u obrazovanju; usluge obrazovanja; poduka u gimnastici; usluge poduke; ustanove za obuku predškolskog uzrasta; fizička kultura; praktična obuka (demonstracije); religiozno obrazovanje; nastava; poučavanje; organizovanje i vođenje kolokvija; organizovanje i vođenje konferencija; organizovanje i vođenje kongresa; organizovanje i vođenje seminara; organizovanje i vođenje simpozija; organizovanje i vođenje radionica (stručno usavršavanje); usluge klubova (razonoda

ili obrazovanje); organizovanje takmičenja (obrazovanje ili razonoda); organizovanje izložbi u kulturne ili obrazovne svrhe; kročenje životinja; zooški vrtovi; obezbjeđivanje on-line elektronskih publikacija (koje se ne mogu učitati); mobilne biblioteke; usluge mobilnih biblioteka; elektronsko desktop izdavaštvo; izdavanje knjiga; izdavanje elektronskih knjiga i žurnala on-line; izdavanje tekstova (koji nije reklamni tekst); organizovanje priredbi (usluge impresarija); proizvodnja filmova; titlovanje filmova; proizvodnja filmova na video trakama; usluge izrade scenarija; cirkusi; usluge orkestrara; održavanje priredbi koje se odvijaju uživo; pravljenje priredbi/predstava; pravljenje pozorišnih predstava; pravljenje radio i televizijskih programa; razonoda putem radija; razonoda putem televizija; usluge komponovanja muzike; agencije i usluge za modela za slikare i kipare; organizovanje sportskih takmičenja; organizovanje takmičenja u ljepoti; kampovi za ljetovanje (razonoda); organizovanje balova; planiranje prijema (razonoda); usluge sportskih kampova; filmski studiji; usluge studija za snimanje; usluge klubova za njegu zdravlja; obezbjeđivanje igrališta za golf; obezbjeđivanje sportskih terena; iznajmljivanje stadiona; iznajmljivanje teniskih terena; mjerenje vremena na sportskim takmičenjima; obezbjeđivanje rekreacionih terena; zabavni parkovi; usluge diskoteka; noćni klubovi; obezbjeđivanje kockarnica (kockanje); obezbjeđivanje karaoka usluga; varijete; obezbjeđivanje kino dvorana; obezbjeđivanje pozorišnih dvorana; muzejske usluge (predstavljanje, izložbe); rezervisanje ulaznica za priredbe; iznajmljivanje kinematografskih filmova; iznajmljivanje opreme za rasvjetu za pozorišnu dekoraciju ili televizijska studija; iznajmljivanje igranih filmova; iznajmljivanje kino projektora i opreme; iznajmljivanje ronilačke opreme; iznajmljivanje sportske opreme (osim vozila); iznajmljivanje audio opreme; iznajmljivanje kamkordera; iznajmljivanje radio i televizijskih prijemnika; iznajmljivanje video kamera; iznajmljivanje snimača video kasete; posuđivanje knjiga; iznajmljivanje zvučnih snimaka; iznajmljivanje video traka; iznajmljivanje ukrasa za priredbe; iznajmljivanje pozorišnog dekora; pravljenje mikrofilmova; fotografisanje; pravljenje video traka; profesionalna orijentacija (obrazovanje ili stručno usavršavanje); fotografske reportaže; prevodenje na jezik gluhih; prevodilačke usluge; usluge; reporterske usluge.



(111) **BAZ 069917** (181) 2016-04-12

(210) BAZ069917A (220) 2006-04-12

(151) 2010-04-09

(732) **Nintendo Co., Ltd.****11-1, Hokotate-cho, Kamitoba,  
Minami-ku, Kyoto-shi, Kyoto****JP**

(740) Dr DIANA PROTIC-TKALČIĆ

(540)

## DONKEYKONG

(511)

**09**

Mašine za video igre za zabavne centre; programi koji se mogu učitati, kompjuterski programi i drugi programi za mašine za video igre za zabavne centre; elektronska kola, optički diskovi, magnetni diskovi, optičko magnetni diskovi, magnetne trake, magnetne kartice, ROM moduli, ROM kasete, ROM kartice, memorijski moduli, memorijske kartice, CD-ROM, DVD-ROM i drugi memorijski mediji za pohranjivanje programa za mašine za video igre za zabavne centre; kontroleri, ručice za upravljanje kursorom i drugi dijelovi i oprema za mašine za video igre za zabavne centre; video igre za konzumente; programi koji se mogu učitati, kompjuterski programi i drugi programi za video igre za konzumente; elektronska kola, optički diskovi, magnetni diskovi, optičko magnetni diskovi, magnetne trake, magnetne kartice, ROM moduli, ROM kasete, ROM kartice, memorijski moduli, memorijske kartice, CD-ROM, DVD-ROM i drugi memorijski mediji za pohranjivanje programa za video igre za konzumente; kontroleri, ručice za kontrolu kursora, komunikacioni adapteri i drugi dijelovi i oprema za video igre za konzumente; programi koji se mogu učitati, kompjuterski programi i drugi programi za ručne igre sa zaslonima od tečnog kristala; elektronska kola, optički diskovi, magnetni diskovi, optičko magnetni diskovi, magnetne trake, magnetne kartice, ROM moduli, ROM kasete, ROM kartice, memorijski moduli, memorijske kartice, CD-ROM, DVD-ROM i drugi memorijski mediji za pohranjivanje programa od tečnog kristala; personalni kompjuteri i drugi kompjuteri (uključujući centralnu procesorsku jedinicu, elektronska kola; magnetne diskove i magnetne trake sa pohranjenim kompjuterskim programima i druge periferale); programi koji se mogu učitati i drugi programi za personalne kompjutere i druge kompjutere; elektronska kola, optički diskovi, magnetni diskovi, optičko magnetni diskovi, magnetne trake, magnetne kartice, ROM moduli, ROM kasete, ROM kartice, memorijski moduli, memorijske kartice, CD-ROM, DVD-ROM i drugi memorijski mediji za pohranjivanje programa za igre i drugih programa za personalne kompjutere i druge kompjutere; elektronska kola (prazna), optički diskovi (prazni), magnetni diskovi (prazni), optičko magnetni diskovi (prazni), magnetske trake (prazne), magnetne kartice (prazne), ROM moduli (prazni), ROM kasete (prazne), ROM kartice (prazne), memorijski moduli (prazni), memorijske kartice (prazne), CD-ROM (prazni), DVD-ROM (prazni) i drugi memorijski mediji za pohranjivanje programa (prazni); čitači bar koda, elektronske mašine, aparati i

njihovi dijelovi koji su uključeni u klasu 9; pedometri; suhe baterije; komunikacioni kablovi, ostali električni kablovi i žice; kamere; naočale za sport; sunčane naočale; digitalne kamere; celularni telefoni; remeni za celularne telefone; faksimil mašine, televizijski prijemnici (TV prijemnici), plejeri za kompakt diskove, plejeri za video diskove, snimači video traka, zvučnici; slušalice; snimljeni kompakt diskovi; prethodno pohranjeni programi na elektronska kola i CD-ROM za automatsko izvođenje muzike za elektronske muzičke instrumente; slot mašine; simulatori za sportski trening; simulatori za trening vožnje vozila; električne pegle; električna zvonca; signalni uređaji protiv krađe; snimljeni kinematografski filmovi; snimljeni slajd filmovi; snimljeni video diskovi i video trake; elektronske publikacije; mašine za izdavanje sitne robe koje se pokreću ubacivanjem žetona ili kovanica; fotokopir mašine; ploveći objekti koji se mogu naduvati; tamponi za uši.

(111) **BAZ 069918** (181) 2016-04-12

(210) BAZ069918A (220) 2006-04-12

(151) 2010-04-09

(732) **Nintendo Co., Ltd.****11-1, Hokotate-cho, Kamitoba,  
Minami-ku, Kyoto-shi, Kyoto****JP**

(740) Dr DIANA PROTIC-TKALČIĆ

(540)



(531) 27.05;

(511)

**09**

Mašine za video igre za zabavne centre; programi koji se mogu učitati, kompjuterski programi i drugi programi za mašine za video igre za zabavne centre; elektronska kola, optički diskovi, magnetni diskovi, optičko magnetni diskovi, magnetne trake, magnetne kartice, ROM moduli, ROM kasete, ROM kartice, memorijski moduli, memorijske kartice, CD-ROM, DVD-ROM i drugi memorijski mediji za pohranjivanje programa za mašine za video igre za zabavne centre; kontroleri, ručice za upravljanje kursorom i drugi dijelovi i oprema za mašine za video igre za zabavne centre; video igre za konzumente; programi koji se mogu učitati, kompjuterski programi i drugi programi za video igre za konzumente; elektronska kola, optički diskovi, magnetni diskovi, optičko magnetni diskovi, magnetne trake, magnetne kartice, ROM moduli, ROM kasete, ROM kartice, memorijski moduli, memorijske kartice, CD-ROM, DVD-ROM i drugi memorijski mediji za pohranjivanje

programa za video igre za konzumente; kontroleri, ručice za kontrolu kursora, komunikacioni adapteri i drugi dijelovi i oprema za video igre za konzumente; programi koji se mogu učitati, kompjuterski programi i drugi programi za ručne igre sa zaslonima od tečnog kristala; elektronska kola, optički diskovi, magnetni diskovi, optičko magnetni diskovi, magnetne trake, magnetne kartice, ROM moduli, ROM kasete, ROM kartice, memorijski moduli, memorijske kartice, CD-ROM, DVD-ROM i drugi memorijski mediji za pohranjivanje programa za ručne igre sa zaslonima od tečnog kristala; personalni kompjuteri i drugi kompjuteri (uključujući centralnu procesorsku jedinicu, elektronska kola; magnetne diskove i magnetne trake sa pohranjenim kompjuterskim programima i druge periferale); programi koji se mogu učitati i drugi programi za personalne kompjutere i druge kompjutere; elektronska kola, optički diskovi, magnetni diskovi, optičko magnetni diskovi, magnetne trake, magnetne kartice, ROM moduli, ROM kasete, ROM kartice, memorijski moduli, memorijske kartice, CD-ROM, DVD-ROM i drugi memorijski mediji za pohranjivanje programa za igre i drugih programa za personalne kompjutere i druge kompjutere; elektronska kola (prazna), optički diskovi (prazni), magnetni diskovi (prazni), optičko magnetni diskovi (prazni), magnetske trake (prazne), magnetne kartice (prazne), ROM moduli (prazni), ROM kasete (prazne), ROM kartice (prazne), memorijski moduli (prazni), memorijske kartice (prazne), CD-ROM (prazni), DVD-ROM (prazni) i drugi memorijski mediji za pohranjivanje programa (prazni); čitači bar koda, elektronske mašine, aparati i njihovi dijelovi koji su uključeni u klasu 9; pedometri; suhe baterije; komunikacioni kablovi, ostali električni kablovi i žice; kamere; sunčane naočale; celularni telefoni; remeni za celularne telefone; faksimil mašine, televizijski prijemnici (TV prijemnici), plejeri za kompakt diskove, plejeri za video diskove, snimači video traka, zvučnici; slušalice; snimljeni kompakt diskovi; prethodno pohranjeni programi na elektronska kola i CD-ROM za automatsko izvođenje muzike za elektronske muzičke instrumente; slot mašine; snimljeni kinematografski filmovi; snimljeni slajd filmovi; snimljeni video diskovi i video trake; elektronske publikacije; mašine za izdavanje sitne robe koje se pokreću ubacivanjem žetona ili kovanica; fotokopir mašine.

(111) **BAZ 069919** (181) 2016-04-12

(210) BAZ069919A (220) 2006-04-12

(151) 2010-04-16

(732) **Nintendo Co., Ltd.**

**11-1, Hokotate-cho, Kamitoba,  
Minami-ku, Kyoto-shi, Kyoto**

**JP**

(740) Dr DIANA PROTIĆ-TKALČIĆ

(540)

**STARFOX**

(511)

**09**

Mašine za video igre za zabavne centre; programi koji se mogu učitati, kompjuterski programi i drugi programi za mašine za video igre za zabavne centre; elektronska kola, optički diskovi, magnetni diskovi, optičko magnetni diskovi, magnetne trake, magnetne kartice, ROM moduli, ROM kasete, ROM kartice, memorijski moduli, memorijske kartice, CD-ROM, DVD-ROM i drugi memorijski mediji za pohranjivanje programa za mašine za video igre za zabavne centre; kontroleri, ručice za upravljanje kursorom i drugi dijelovi i oprema za mašine za video igre za zabavne centre; video igre za konzumente; programi koji se mogu učitati, kompjuterski programi i drugi programi za video igre za konzumente; elektronska kola, optički diskovi, magnetni diskovi, optičko magnetni diskovi, magnetne trake, magnetne kartice, ROM moduli, ROM kasete, ROM kartice, memorijski moduli, memorijske kartice, CD-ROM, DVD-ROM i drugi memorijski mediji za pohranjivanje programa za video igre za konzumente; kontroleri, ručice za kontrolu kursora, komunikacioni adapteri i drugi dijelovi i oprema za video igre za konzumente; programi koji se mogu učitati, kompjuterski programi i drugi programi za ručne igre sa zaslonima od tečnog kristala; elektronska kola, optički diskovi, magnetni diskovi, optičko magnetni diskovi, magnetne trake, magnetne kartice, ROM moduli, ROM kasete, ROM kartice, memorijski moduli, memorijske kartice, CD-ROM, DVD-ROM i drugi memorijski mediji za pohranjivanje programa za ručne igre sa zaslonima od tečnog kristala; personalni kompjuteri i drugi kompjuteri (uključujući centralnu procesorsku jedinicu, elektronska kola; magnetne diskove i magnetne trake sa pohranjenim kompjuterskim programima i druge periferale); programi koji se mogu učitati i drugi programi za personalne kompjutere i druge kompjutere; elektronska kola, optički diskovi, magnetni diskovi, optičko magnetni diskovi, magnetne trake, magnetne kartice, ROM moduli, ROM kasete, ROM kartice, memorijski moduli, memorijske kartice, CD-ROM, DVD-ROM i drugi memorijski mediji za pohranjivanje programa za igre i drugih programa za personalne kompjutere i druge kompjutere; elektronska kola (prazna), optički diskovi (prazni), magnetni diskovi (prazni), optičko magnetni diskovi (prazni), magnetske trake (prazne), magnetne kartice (prazne), ROM moduli (prazni), ROM kasete (prazne), ROM kartice (prazne), memorijski moduli (prazni), memorijske kartice (prazne), CD-ROM (prazni), DVD-ROM (prazni) i drugi memorijski mediji za pohranjivanje programa (prazni); čitači bar koda, elektronske mašine, aparati i njihovi dijelovi koji su uključeni u klasu 9; pedometri; suhe baterije; komunikacioni kablovi, ostali električni kablovi i žice; kamere; sunčane naočale; celularni telefoni; remeni za celularne telefone; faksimil mašine, televizijski prijemnici (TV prijemnici), plejeri za kompakt diskove, plejeri za video diskove, snimači video traka, zvučnici; slušalice; snimljeni kompakt diskovi; prethodno pohranjeni programi na elektronska kola i CD-ROM za automatsko izvođenje muzike za elektronske muzičke instrumente; slot mašine; snimljeni kinematografski filmovi; snimljeni slajd filmovi; snimljeni video diskovi i video trake; elektronske publikacije; mašine za izdavanje sitne robe koje se pokreću ubacivanjem žetona ili kovanica; fotokopir mašine.

(111) **BAZ 069920** (181) 2016-04-13  
 (210) BAZ069920A (220) 2006-04-13  
 (151) 2010-05-06  
 (732) **YILDIZ HOLDING A.Ş.**  
**Davutpaşa Caddesi No.10, Topkapi,**  
**Istanbul**  
**TR**  
 (740) "STAM" d.o.o.  
 (591) tamnocrvena, bijela  
 (540)

**CAFÉ**  
**CROWN**

(531) 27.05; 29.01;  
 (511)  
**30**  
 Kafa, čaj, kako, šećer, zamjene za kafu, instant kafa.

**43**  
 Usluge obezbjeđivanja hrane, pića, obroka i usluge privremenog smještaja; usluge restorana za brzu hranu; usluge kafea i kafeterija; aranžiranje pri pripemanju hrane, pića, obroka, brzih obroka; usluge barova; usluge bistroa; usluge kafića; usluge kafeterija; usluge kantina; catering usluge; usluge koktela; usluge brze hrane, usluge pripremanja hrane, pića i obroka; usluge javnih skladišta; restoranske usluge; restorani; snek barovi; usluge raznošenja hrane; usluge pripremanja hrane i pića za poneti; usluge čajdžinica; usluge vinskih barova; kombinacija svih gore navedenih usluga; konsultantske usluge, buking usluge, usluge rezervisanja i informacione usluge koje se odnose na sve gore navedene usluge.

(111) **BAZ 069921** (181) 2016-04-13  
 (210) BAZ069921A (220) 2006-04-13  
 (151) 2010-04-23  
 (732) **Novaplast Plastik Sanayi ve Ticaret**  
**Anonim Şirketi**  
**Defterdar Mah. Otakçılar Cad. No: 62**  
**Eyüp Istanbul**  
**TR**  
 (740) "ŽIVKO MIJATOVIĆ & PARTNERS" d.o.o.  
 Sarajevo  
 (540)

**VESBO**

(511)  
**17**  
 Guma, gutaperka, biljna smola, azbest, tinjac i proizvodi od tih tvari koji nisu obuhvaćeni drugim razredima; proizvodi od poluobrađene plastike; tvari za hermetičko zatvaranje, za brtvljenje i izolaciju; nemetalne savitljive cijevi.

(111) **BAZ 069922** (181) 2016-04-14  
 (210) BAZ069922A (220) 2006-04-14  
 (151) 2010-05-10  
 (300) SI  
 2005-12-15  
 Z-200571740  
 (732) **INTERALP, Podjetje za trgovino in**  
**storitve, d.o.o., Tržič**  
**Sebenje 21a, 4294 Križe**  
**SI**  
 (740) Dr DIANA PROTIĆ-TKALČIĆ  
 (540)

**PRIMO**

(531) 27.05;  
 (511)  
**03**  
 Preparati za čišćenje; sredstva za njegu kože, krema i sprej za cipele, preparati za postizanje sjaja cipela.

**18**

Koža i imitacija kože; proizvodi od tih materijala koji nisu obuhvaćeni drugim klasama; životinjske kože; kovčezi i putne torbe, sedlarski proizvodi; aktovke, školske torbe, kovčezi, torbe, novčanici, lisnice, etuiji od kože, pojasevi/kaiševi od kože, štafvljene životinjske kože, vještačka koža.

**25**

Odjeća, obuća, pokrivala za glavu; cipele, unutarnji potplati, ulošci za obuću.

(111) **BAZ 069923** (181) 2016-04-14

(210) BAZ069923A (220) 2006-04-14

(151) 2010-04-20

(732) **Nintendo Co., Ltd.**

**11-1, Hokotate-cho, Kamitoba,  
Minami-ku, Kyoto-shi, Kyoto**

**JP**

(740) Dr DIANA PROTIĆ-TKALČIĆ

(540)

**METROID**

(511)

**09**

Mašine za video igre za zabavne centre; programi koji se mogu učitati, kompjuterski programi i drugi programi za mašine za video igre za zabavne centre; elektronska kola, optički diskovi, magnetni diskovi, optičko magnetni diskovi, magnetne trake, magnetne kartice, ROM moduli, ROM kasete, ROM kartice, memorijski moduli, memorijske kartice, CD-ROM, DVD-ROM i drugi memorijski mediji za pohranjivanje programa za mašine za video igre za zabavne centre; kontroleri, ručice za upravljanje kursorom i drugi dijelovi i oprema za mašine za video igre za zabavne centre; video igre za konzumente; programi koji se mogu učitati, kompjuterski programi i drugi programi za video igre za konzumente; elektronska kola, optički diskovi, magnetni diskovi, optičko magnetni diskovi, magnetne trake, magnetne kartice, ROM moduli, ROM kasete, ROM kartice, memorijski moduli, memorijske kartice, CD-ROM, DVD-ROM i drugi memorijski mediji za pohranjivanje programa za video igre za konzumente; kontroleri, ručice za kontrolu kursora, komunikacioni adapteri i drugi dijelovi i oprema za video igre za konzumente; programi koji se mogu učitati, kompjuterski programi i drugi programi za ručne igre sa zaslonima od tečnog kristala; elektronska kola, optički diskovi, magnetni diskovi, optičko magnetni diskovi, magnetne trake, magnetne kartice, ROM moduli, ROM kasete, ROM kartice, memorijski moduli, memorijske kartice, CD-ROM, DVD-ROM i drugi memorijski mediji za pohranjivanje programa za ručne igre sa zaslonima od tečnog kristala; personalni kompjuteri i drugi kompjuteri (uključujući centralnu procesorsku jedinicu, elektronska kola; magnetne diskove i magnetne trake sa pohranjenim kompjuterskim programima i druge periferale); programi koji se mogu učitati i drugi programi za personalne kompjutere

i druge kompjutere; elektronska kola, optički diskovi, magnetni diskovi, optičko magnetni diskovi, magnetne trake, magnetne kartice, ROM moduli, ROM kasete, ROM kartice, memorijski moduli, memorijske kartice, CD-ROM, DVD-ROM i drugi memorijski mediji za pohranjivanje programa za igre i drugih programa za personalne kompjutere i druge kompjutere; elektronska kola (prazna), optički diskovi (prazni), magnetni diskovi (prazni), optičko magnetni diskovi (prazni), magnetske trake (prazne), magnetne kartice (prazne), ROM moduli (prazni), ROM kasete (prazne), ROM kartice (prazne), memorijski moduli (prazni), memorijske kartice (prazne), CD-ROM (prazni), DVD-ROM (prazni) i drugi memorijski mediji za pohranjivanje programa (prazni); čitači bar koda, elektronske mašine, aparati i njihovi dijelovi koji su uključeni u klasu 9; pedometri; suhe baterije; komunikacioni kablovi, ostali električni kablovi i žice; kamere; sunčane naočale; celularni telefoni; remeni za celularne telefone; faksimil mašine, televizijski prijemnici (TV prijemnici), plejeri za kompakt diskove, plejeri za video diskove, snimači video traka, zvučnici; slušalice; snimljeni kompakt diskovi; prethodno pohranjeni programi na elektronska kola i CD-ROM za automatsko izvođenje muzike za elektronske muzičke instrumente; slot mašine; snimljeni kinematografski filmovi; snimljeni slajd filmovi; snimljeni video diskovi i video trake; elektronske publikacije; mašine za izdavanje sitne robe koje se pokreću ubacivanjem žetona ili kovanica; fotokopir mašine.

(111) **BAZ 069925** (181) 2016-04-14

(210) BAZ069925A (220) 2006-04-14

(151) 2010-04-19

(732) **Campbell Soup Company**

**Campbell Place, Camden, New  
Jersey 08103-1799**

**US**

(740) Dragan Mićunović

(540)



(531) 27.05;

(511)

**29**

Supe svih vrsta, uključujući poludehidrirane i dehidrirane mješavine za supe; koncentrat supe; ekstrati za supe; bujoni; gulaš supe; prerađene mahunarke (pasulj, grah i dr.).

(111) **BAZ 069926** (181) 2016-04-19  
 (210) BAZ069926A (220) 2006-04-19  
 (151) 2010-04-19

(732) **S.C. Johnson & Son, Inc.**  
**1525 Howe Street, Racine,**  
**Wisconsin 53403-2236**

**US**

(740) Dragan Mićunović

(540)

**OUST**

(511)

**05**

Preparati i supstance za održavanje svježine vazduha; preparati i supstance koje dezinfikuju ili eliminišu mirise iz atmosfere, od kojih se nijedan ne koristi za čišćenje površina.

(111) **BAZ 069927** (181) 2016-04-19  
 (210) BAZ069927A (220) 2006-04-19  
 (151) 2010-04-19

(732) **SCJ EurAFNE Ltd.**  
**Frimley Green, Camberly, Surrey**  
**GU167AJ**

**GB**

(740) Dragan Mićunović

(540)

**SNAGA JE U VAŠIM  
 RUKAMA**

(511)

**05**

Preparati za ubijanje i uništavanje štetočina; insekticidi; sredstva protiv moljaca; sredstva za rastjerivanje insekata.

(111) **BAZ 069929** (181) 2016-04-19  
 (210) BAZ069929A (220) 2006-04-19  
 (151) 2010-04-22

(300) KR  
 2005-12-08  
 40-2005-

(732) **LG Electronics Inc.**  
**20, Yoido-dong, Yongdungpo-gu,**  
**Seoul**

**KR**

(740) "SD PETOSEVIC" d.o.o.

(540)

**Chocolate**

(531) 27.05;

(511)

**09**

Prenosivi komunikacijski aparati.

(111) **BAZ 069933** (181) 2016-04-20  
 (210) BAZ069933A (220) 2006-04-20  
 (151) 2010-05-10

(732) **D.D."BOSNAPLOD" Brčko**  
**Semberska bb, Brčko Distrikt**  
**BA**

(740) "STAM" d.o.o.

(591) žuta, zelena, smeđa, bijela, crna

(540)



(531) 01.01; 05.07; 26.01; 27.01; 27.05; 29.01;

(511)

**35**

Oglašavanje i reklamiranje; vođenje komercijalnih poslova; komercijalna administracija; uredski poslovi; izvoz-uvoz, uvoz-izvoz.

(111) **BAZ 069934** (181) 2016-04-21

(210) BAZ069934A (220) 2006-04-21

(151) 2010-05-20

(300) DE

2006-01-18

30603766

(732) **Intel Corporation****2200 Mission College Boulevard,  
Santa Clara, California 95052****US**

(740) PETOŠEVIĆ d.o.o

(540)

## VPRO

(511)

### 09

Računalni hardver; integrisane kružne memorije; čipovi sa integrisanim kružnim kolima; čipsetovi; poluprovodnički procesori; poluprovodnički procesorski čipovi; poluprovodnički čipovi; mikroprocesori; tiskane kružne ploče; elektroničke tiskane kružne ploče; računalni memorijski uređaji; operativni sistemi; računalni programi; mikrokontrolori; procesori (za obradu podataka); centralne procesorske jedinice (CPU); poluprovodnički memorijski uređaji; računalni periferni uređaji; video tiskane ploče; audio tiskane ploče; audio-video tiskane ploče; grafičke kartice; multimedijalne kartice; video procesori; video procesorske ploče; računalni operativni sistemi; računalni operativni programi; softverski alati i uslužni programi na području aplikativnog softvera za spajanje računala, mreža, telekomunikacijskih uređaja i aplikacija za globalnu računalnu mrežu; kompjuterizovana telekomunikacijska i mrežna oprema koja se sastoji od operativnog sistemskog softvera, modema, kamera, slušalica, mikrofona, kablova i adaptera; računalne igrice; računala; prijenosna računala (dlanovnici); mikroručnala; mini-računala; memorijske ploče; aparati za analizu; osobni digitalni asistenti (PDA); mobiteli; smart telefoni; prijenosni ručni lični organajzeri; kartice, diskovi, trake, žice, ploče, mikročipovi i elektronska kola, a sve za pohranu podataka; modemi; uređaji i instrumenti, a sve za obradu, pohranu, pristup, prijenos, prikaz, unos, ispis, kompresiju, dekompresiju, mijenjanje, emitiranje i štampanje podataka; ulazno-izlazni računalni uređaji; radne stanice; memorije sa podacima; uređaji za pohranu podataka; sigurnosni sistem za računalni hardver i softver; podešeni elektronski čipovi; komponente za računalna tiskana kola; pojačivači glasa; podaci, slike i video; pojačivači glasa, podataka, slika i videa; flaš memorije; flaš memorijski uređaji; memorijski sistemi za računala; telekomunikacijska oprema i računalne mreže, a naročito sistemi za obradu i operativni sistemi; slušalice: miševi; mikrofoni; kablovi i adapteri; računalni terminali i štampači za upotrebu s njima; jedinice za video prikaz; telekomunikacijski aparati i instrumenti; računalni hardver i softver za prenos i prijem faksimila; računalni hardver i softver za razvoj, održavanje i upotrebu lokalnih računalnih mreža i računalnih mreža širokog dosega;

računalni hardver i softver za razvoj, održavanje i upotrebu interaktivnih audio-video računalnih konferencijskih sistema; računalni hardver i softver za prijem, prikazivanje i korištenje emitovanog video, audio i digitalnog podatkovnog signala; ruteri; hubovi; serveri; svičevi (sklopke); aparat za testiranje i programiranje integriranih kola; periferni memorijski uređaji; računalni ugrađeni softver (firmver), a naročito računalni operativni sistemski softver; serveri sa fiksnom funkcijom; hardver za računalno umrežavanje; poluprovodnički uređaji; računalni hardver i softver za kreiranje, olakšavanje i upravljanje pristupa na daljinu i komunikacije sa lokalnim mrežama (LAN-ovima), virtualnim privatnim mrežama (VPN), računalnih mreža širokog dosega (WAN-ovima) i globalnim računalnim mrežama; operativni softver za rutere, svičeve, habove i servere; računalni softver za upotrebu pri pružanju višekorisničkog pristupa globalnim računalnim informacionim mrežama za pretragu, pronalazak, prenos, upravljanje i širenje širokog spektra informacija, računalnih softverskih alata za smještanje softverskih aplikacija trećih lica; računalni hardver i softver za bežičnu mrežnu komunikaciju; pisana uputstva koja se odnose na računala zapisane u magnetskoj, elektroničkoj ili optičkoj formi; dijelovi i oprema za svu gore navedenu robu; uputstva koja se prodaju posebno i mogu se preuzeti sa globalne računalne mreže; police, ormarići i držači, svi prilagođeni gore navedenim robama; naučni uređaji, uređaji za navigaciju, uređaji za mjerenje, električni, fotografski, filmski i optički uređaji, vage, uređaji za mjerenje, uređaji za signalizaciju, regulisanje i spašavanje, i uređaji i instrumenti za obuku; magnetofoni za snimanje traka, ploče; uređaji i instrumenti, sve za nadgledanje, otkrivanje, testiranje i mjerenje; disketne jedinice; elektronički sigurnosni uređaji; uređaji za nadgledanje; elektronički uređaji i instrumenti, a sve za prepoznavanje digitalnih i analognih kodova; kontrolni uređaji za svu gore navedenu robu; znanstveni, nautički, geodetski, fotografski, kinematografski i optički aparati i instrumenti kao i aparati i instrumenti za vaganje, mjerenje, signalizaciju, kontrolu (inspekciju), za pomoć (spašavanje) i za obuku; aparati i instrumenti za vođenje, distribuiranje, transformiranje, akumuliranje, podešavanje ili upravljanje električne struje; aparati za snimanje, prijenos, reprodukciju zvuka ili slika; magnetne podloge za snimanje, akustičke ploče; automati i mehanizmi za automatske uređaje koji se pokreću uz prethodno ubacivanje kovanica; registarske blagajne, računari, oprema za obradu podataka i računala; uređaji za gašenje požara.

(111) **BAZ 069935** (181) 2016-04-21

(210) BAZ069935A (220) 2006-04-21

(151) 2010-05-20

(300) DE

2006-01-18

30603769

(732) **Intel Corporation****2200 Mission College Boulevard,  
Santa Clara, California 95052****US**

(740) PETOŠEVIĆ d.o.o

(540)

## INTEL VPRO

(511)

**09**

Računalni hardver; integrisane kružne memorije; čipovi sa integrisanim kružnim kolima; čipsetovi; poluprovodnički procesori; poluprovodnički procesorski čipovi; poluprovodnički čipovi; mikroprocesori; tiskane kružne ploče; elektroničke tiskane kružne ploče; računalni memorijski uređaji; operativni sistemi; računalni programi; mikrokontrolori; procesori (za obradu podataka); centralne procesorske jedinice (CPU); poluprovodnički memorijski uređaji; računalni periferni uređaji; video tiskane ploče; audio tiskane ploče; audio-video tiskane ploče; grafičke kartice; multimedijalne kartice; video procesori; video procesorske ploče; računalni operativni sistemi; računalni operativni programi; softverski alati i uslužni programi na području aplikativnog softvera za spajanje računala, mreža, telekomunikacijskih uređaja i aplikacija za globalnu računalnu mrežu; kompjuterizovana telekomunikacijska i mrežna oprema koja se sastoji od operativnog sistemskog softvera, modema, kamera, slušalica, mikrofona, kablova i adaptera; računalne igrice; računala; prijenosna računala (dlanovnici); mikroručunala; mini-računala; memorijske ploče; aparati za analizu; osobni digitalni asistenti (PDA); mobiteli; smart telefoni; prijenosni ručni lični organajzeri; kartice, diskovi, trake, žice, ploče, mikročipovi i elektronska kola, a sve za pohranu podataka; modemi; uređaji i instrumenti, a sve za obradu, pohranu, pristup, prijenos, prikaz, unos, ispis, kompresiju, dekompresiju, mijenjanje, emitiranje i štampanje podataka; ulazno-izlazni računalni uređaji; radne stanice; memorije sa podacima; uređaji za pohranu podataka; sigurnosni sistem za računalni hardver i softver; podešeni elektronski čipovi; komponente za računalna tiskana kola; pojačivači glasa; podaci, slike i video; pojačivači glasa, podataka, slika i videa; flaš memorije; flaš memorijski uređaji; memorijski sistemi za računala; telekomunikacijska oprema i računalne mreže, a naročito sistemi za obradu i operativni sistemi; slušalice; miševi; mikrofoni; kablovi i adapteri; računalni terminali i štampači za upotrebu s njima; jedinice za video prikaz; telekomunikacijski aparati i instrumenti; računalni hardver i softver za prenos i prijem faksimila; računalni hardver i softver za razvoj, održavanje i upotrebu lokalnih računalnih mreža i računalnih mreža širokog dosega; računalni hardver

i softver za razvoj, održavanje i upotrebu interaktivnih audio-video računalnih konferencijskih sistema; računalni hardver i softver za prijem, prikazivanje i korištenje emitovanog video, audio i digitalnog podatkovnog signala; ruteri; hubovi; serveri; svičevi (sklopke); aparat za testiranje i programiranje integriranih kola; periferni memorijski uređaji; računalni ugrađeni softver (firmver), a naročito računalni operativni sistemski softver; serveri sa fiksnom funkcijom; hardver za računalno umrežavanje; poluprovodnički uređaji; računalni hardver i softver za kreiranje, olakšavanje i upravljanje pristupa na daljinu i komunikacije sa lokalnim mrežama (LAN-ovima), virtualnim privatnim mrežama (VPN), računalnih mreža širokog dosega (WAN-ovima) i globalnim računalnim mrežama; operativni softver za rutere, svičeve, habove i servere; računalni softver za upotrebu pri pružanju višekorisničkog pristupa globalnim računalnim informacionim mrežama za pretragu, pronalazak, prenos, upravljanje i širenje širokog spektra informacija, računalnih softverskih alata za smještanje softverskih aplikacija trećih lica; računalni hardver i softver za bežičnu mrežnu komunikaciju; pisana uputstva koja se odnose na računala zapisane u magnetskoj, elektroničkoj ili optičkoj formi; dijelovi i oprema za svu gore navedenu robu; uputstva koja se prodaju posebno i mogu se preuzeti sa globalne računalne mreže; police, ormarići i držači, svi prilagođeni gore navedenim robama; naučni uređaji, uređaji za navigaciju, uređaji za mjerenje, električni, fotografski, filmski i optički uređaji, vage, uređaji za mjerenje, uređaji za signalizaciju, regulisanje i spašavanje, i uređaji i instrumenti za obuku; magnetofoni za snimanje traka, ploče; uređaji i instrumenti, sve za nadgledanje, otkrivanje, testiranje i mjerenje; disketne jedinice; elektronički sigurnosni uređaji; uređaji za nadgledanje; elektronički uređaji i instrumenti, a sve za prepoznavanje digitalnih i analognih kodova; kontrolni uređaji za svu gore navedenu robu; znanstveni, nautički, geodetski, fotografski, kinematografski i optički aparati i instrumenti kao i aparati i instrumenti za vaganje, mjerenje, signalizaciju, kontrolu (inspekciju), za pomoć (spašavanje) i za obuku; aparati i instrumenti za vođenje, distribuiranje, transformiranje, akumuliranje, podešavanje ili upravljanje električne struje; aparati za snimanje, prijenos, reprodukciju zvuka ili slika; magnetne podloge za snimanje, akustičke ploče; automati i mehanizmi za automatske uređaje koji se pokreću uz prethodno ubacivanje kovanica; registarske blagajne, računari, oprema za obradu podataka i računala; uređaji za gašenje požara.

(111) **BAZ 069936** (181) 2016-04-21 (540)  
 (210) BAZ069936A (220) 2006-04-21  
 (151) 2010-05-21

(732) „**VITIS**” d.o.o. Čitluk  
**Put za Mostar b.b., 88260 Čitluk**  
**BA**

(740) NEMA ZASTUPNIKA  
 (591) nijanse crne, sive žute i bijele  
 (540)



(531) 05.03; 24.05. 25.01; 27.05; 29.01;  
 (511)

**33**  
 Alkoholna pića (osim piva).

(111) **BAZ 069937** (181) 2016-04-21  
 (210) BAZ069937A (220) 2006-04-21  
 (151) 2010-05-21

(732) „**VITIS**” d.o.o. Čitluk  
**Put za Mostar b.b., 88260 Čitluk**  
**BA**

(740) NEMA ZASTUPNIKA  
 (591) nijanse sive, žute, crne, bijele i smeđe boje



(531) 05.03; 24.05; 25.01; 27.05; 29.01;  
 (511)

**33**  
 Alkoholna pića (osim piva).



(111) **BAZ 069939** (181) 2016-04-21 (540)  
 (210) BAZ069939A (220) 2006-04-21  
 (151) 2010-05-21

(732) „**VITIS**” d.o.o. Čitluk  
**Put za Mostar b.b., 88260 Čitluk**  
**BA**

(740) NEMA ZASTUPNIKA  
 (591) nijanse zelene, bijele, crne, sive, žute i smeđe  
 (540)



(531) 05.03; 05.07; 24.05; 25.01; 27.05; 29.01;  
 (511)

**33**

Alkoholna pića (osim piva).



(531) 05.03; 24.05; 25.01; 27.05; 29.01;

(511)

**33**

Alkoholna pića (osim piva).

(111) **BAZ 069940** (181) 2016-04-21  
 (210) BAZ069940A (220) 2006-04-21  
 (151) 2010-05-21

(732) „**VITIS**” d.o.o. Čitluk  
**Put za Mostar b.b., 88260 Čitluk**  
**BA**

(740) NEMA ZASTUPNIKA  
 (591) nijanse crvene, žute, zelene, bijele, plave,  
 smeđe i crne



(531) 05.03; 24.05; 25.01; 27.05; 29.01;

(511)

**33**

Alkoholna pića (osim piva).

(111) **BAZ 069942** (181) 2016-04-21  
 (210) BAZ069942A (220) 2006-04-21  
 (151) 2010-05-21  
 (732) „VITIS” d.o.o. Čitluk  
**Put za Mostar b.b., 88260 Čitluk**  
**BA**  
 (740) NEMA ZASTUPNIKA  
 (591) nijanse crvene, plave, bijele, crne, zelene, sive  
 i smeđe  
 (540)



(531) 05.03; 24.05; 25.01; 27.05; 29.01;  
 (511)  
**33**  
 Alkoholna pića (osim piva).

(111) **BAZ 069943** (181) 2016-04-21  
 (210) BAZ069943A (220) 2006-04-21  
 (151) 2010-04-16  
 (732) **ORGACHIM JSC**  
**21, Treti Mart blvd., Rousse**  
**BG**  
 (740) “ŽIVKO MIJATOVIĆ & PARTNERS” d.o.o.  
 Sarajevo  
 (591) crna, bijela, žuta  
 (540)



(531) 27.05; 29.01;  
 (511)  
**02**  
 Boje, firnaji, emajl, lakovi, prvi premaz, razrjeđivači.  
**17**  
 Izolacioni gipsani malter, hidro-izolacioni materijal, termo-  
 izolacioni materijal, ljepljive materije.  
**19**  
 Gipsani malter, suhe smjese koje se koriste u građevini  
 (cement i ostale vezivne materije).

(111) **BAZ 069944** (181) 2016-04-21  
 (210) BAZ069944A (220) 2006-04-21  
 (151) 2010-04-23  
 (732) **ORGACHIM JSC**  
**21, Treti Mart blvd., Rousse**  
**BG**  
 (740) “ŽIVKO MIJATOVIĆ & PARTNERS” d.o.o.  
 Sarajevo  
 (591) nijanse ljubičaste, bijela

(540)



(531) 27.05; 29.01;

(511)

**02**

Boje, firnaji, emajl, lakovi, prvi premaz, razrjeđivači.

**17**

Izolacioni gipsani malter, hidro-izolacioni materijal, termo-izolacioni materijal, ljepljive materije.

**19**

Gipsani malter, suhe smjese koje se koriste u građevini (cement i ostale vezivne materije).

(111) **BAZ 069945** (181) 2016-04-24

(210) BAZ069945A (220) 2006-04-24

(151) 2010-04-29

(732) **FUEL TV, Inc.**

**10201 West Pico Boulevard, Los Angeles, California 90035**

**US**

(740) Rizah Pašalić i Inja Pašalić

(540)

## FUEL TV

(511)

**16**

Časopisi i književni časopisi.

**38**

Usluge prijenosa televizijskog programa.

**41**

Usluge razonode u vidu televizijskih programa; priprema, ponuda i snabdijevanje televizijskog programa, igranog filma i video razonode putem interneta i bezžičnih komunikacijskih uređaja.

(111) **BAZ 069946** (181) 2016-04-24

(210) BAZ069946A (220) 2006-04-24

(151) 2010-04-22

(732) **AXN Network, Inc. (New York Corporation)**

**10202 W. Washington Boulevard, Culver City, California 90232**

**US**

(740) Dr DIANA PROTIĆ-TKALČIĆ

(540)

## AXN SCI FI

(511)

**38**

Telekomunikacije; telekomunikacione usluge; komunikacione usluge; usluge emitovanja; distribucija, emitovanje, transmisija bežičnim laserskim zracima i mikrotalasima i emitovanje televizijskih programa i igranih filmova, kablovska, satelitska i direktno do kuće transmisija i distribucija televizijskih programa i igranih filmova, on-line transmisija i distribucija putem kompjuterske mreže i video servera televizijskih programa i igranih filmova; teletekst usluge koje se odnose na prethodno navedene usluge.

(111) **BAZ 069947** (181) 2016-04-24

(210) BAZ069947A (220) 2006-04-24

(151) 2010-04-22

(732) **AXN Network, Inc. (New York Corporation)**

**10202 W. Washington Boulevard, Culver City, California 90232**

**US**

(740) Dr DIANA PROTIĆ-TKALČIĆ

(540)

## AXN CRIME

(511)

**38**

Telekomunikacije; telekomunikacione usluge; komunikacione usluge; usluge emitovanja; distribucija, emitovanje, transmisija bežičnim laserskim zracima i mikrotalasima i emitovanje televizijskih programa i igranih filmova, kablovska, satelitska i direktno do kuće transmisija i distribucija televizijskih programa i igranih filmova, on-line transmisija i distribucija putem kompjuterske mreže i video servera televizijskih programa i igranih filmova; teletekst usluge koje se odnose na prethodno navedene usluge.

(111) **BAZ 069948** (181) 2016-04-24  
 (210) BAZ069948A (220) 2006-04-24  
 (151) 2010-05-07

(732) „**MENPROM**” d.o.o.  
**Ahmeta Kobića bb, 75208 Gornja Tuzla**

**BA**

(740) Dr DIANA PROTIĆ-TKALČIĆ  
 (591) žuta, zelena, smeđa, bijela, plava, ljubičasta, crvena, narandžasta

(540)

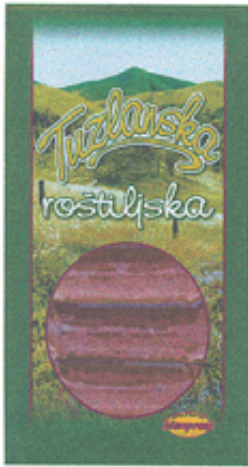

(531) 06.19; 26.04; 27.05, 29.01;

(511)

**29**

Kobasice.

(111) **BAZ 069949** (181) 2016-04-24  
 (210) BAZ069949A (220) 2006-04-24  
 (151) 2010-04-29

(732) **HIT hoteli, igralnice, turizem d.d.**  
**Nova Gorica**

**Delpinova 7 a, 5000 Nova Gorica**  
**SI**

(740) “Linea Sušić” d.o.o.

(540)

## **COLOSEUM CLUB**

(511)

**28**

Igre i igračke; gimnastički i sportski predmeti koji nisu obuhvaćeni drugim klasama; ukrasi za novogodišnje jelke; šešbeš odnosno tavlja (igre na tabli za dvije osobe, čiji se potezi određuju bacanjem kockice); bilijarske kugle; dama

(stolna igra); table za igru dame; domine; tobogani (pribor za igru); društvene igre; igračke; karte za igru; mašine za zabavu, automatske i koje rade na ubacivanje kovanica; aparati za elektronske igre osim onih koji su prilagođeni za upotrebu sa televizijskim prijemnicima; igre; automatske igre osim igara prilagođenih za televizijske prijemnike; igre na ploči; karte za lutriju; kocke (za kockanje); kola za rulet; stolovi za rulet; stolovi za izvođenje igara na sreću; stolovi za bilijar; stolovi za bilijar koji rade na ubacivanje kovanica; palice za golf; posude za kocke za kockanje; rukavice za igre; šahovske igre; šahovske ploče; žetoni i kartice za automate za igru; kućišta za automate za kockanje, automate za igru i sprave za igru; kućišta za elektronske i električne automate za kockanje, automate za igru i sprave za igru; električni i elektronski aparati za izvođenje igara na sreću, lutrijskih igara i za kladionice; električni i elektronski aparati za nadgledanje odnosno praćenje igara, lutrija i kladionica; elektronski i električni aparati za igru i sprave za igru; elektronski i električni automati za igru i sprave za igru sa ili bez isplate dobitaka.

**41**

Obrazovanje; stručno osposobljavanje; zabava; sportske i kulturne djelatnosti; usluge diskoteka; igre na sreću; igrališta za golf; informacije o priredbama; obrazovne usluge; iznajmljivanje sportske opreme (osim vozila); lutrijski poslovi; usluge kinematografa; klubske usluge (za zabavu ili za obrazovanje); izvođenje priredbi uživo; usluge igara datih on-line (na kompjuterskoj mreži); usluge igara na sreću i lutrijskih igara datih on-line (na kompjuterskoj mreži); organizovanje i vođenje seminara; organizovanje i vođenje kolokvija; organizovanje i vođenje konferencija; organizovanje i vođenje kongresa; organizovanje i vođenje simpozijuma; organizovanje izložbi u kulturne ili obrazovne svrhe; organizovanje sportskih takmičenja; organizovanje takmičenja za obrazovanje ili zabavu; organizovanje takmičenja ljepote; organizovanje i vođenje radionica (obuka); organizovanje plesova; usluge objekata, terena i opreme za rekreaciju; planiranje zabava (razonoda); usluge obezbjeđenja mjesta za zabavu na otvorenom; vrtići; usluge kampova za odmor (zabava); proizvodnja šou programa; usluge objekata i opreme za kasino (kockanje); usluge koncertnih dvorana; usluge sportskih objekata i opreme; rezerviranje sjedišta za kulturne i zabavne događaje; usluge noćnih klubova /barova/; usluge plivališta-kupališta; usluge sportskih kampova; fizičko obrazovanje, instrukcije za gimnastiku; televizijski zabavni program; zabave; zabavne usluge; zabavni parkovi; usluge klubova za zdravlje i zabavu; iznajmljivanje uređaja za igre, aparata za igranje, automata i sprava za igru za igračnice, kazina i salone za igru; pružanje usluga za igre preko mobilne telefonije; pružanje usluga za igre i lutrijske igre preko mobilne telefonije; ne-terapeutske centri za održavanje zdravlja i kondicije.

**43**

Usluge hrane i pića; privremeni smještaj; hoteli; hotelske rezervacije; kantine; kafane; bifei; moteli; agencije za smještaj (hoteli, pansioni); iznajmljivanje privremenog smještaja; iznajmljivanje prostorija za sastanke; iznajmljivanje šatora; iznajmljivanje prenosivih konstrukcija; pružanje usluga isporuke gotovih jela (catering); pansioni; rezervacije za pansione; usluge barova; tereni za kampovanje; restorani; rezervacije za privremeni smještaj; restorani sa samoposluživanjem; snek-barovi; usluge kampova za odmor (prenočište); turistički domovi/ljetovališta.

(111) **BAZ 069950** (181) 2016-04-25  
 (210) BAZ069950A (220) 2006-04-25  
 (151) 2010-04-16

(732) **Glaxo Group Limited**  
**Glaxo Wellcome House, Berkeley**  
**Avenue, Greenford, Middlesex UB6**  
**0NN**

**GB**

(740) "ŽIVKO MIJATOVIĆ & PARTNERS" d.o.o.  
 Sarajevo

(540)

## BOSATRIA

(511)

**05**

Farmaceutski preparati i supstance za ljudsku upotrebu.

(111) **BAZ 069951** (181) 2016-04-25  
 (210) BAZ069951A (220) 2006-04-25  
 (151) 2010-04-16

(732) **Glaxo Group Limited**  
**Glaxo Wellcome House, Berkeley**  
**Avenue, Greenford, Middlesex UB6**  
**0NN**

**GB**

(740) "ŽIVKO MIJATOVIĆ & PARTNERS" d.o.o.  
 Sarajevo

(540)

## COBOSEQ

(511)

**05**

Farmaceutski preparati i supstance za ljudsku upotrebu.

(111) **BAZ 069952** (181) 2016-04-26  
 (210) BAZ069952A (220) 2006-04-26  
 (151) 2010-04-29

(732) **SHISEIDO COMPANY, LIMITED**  
**7-5-5 Ginza, Chuo-ku, Tokyo**  
**JP**

(740) "Linea Sušić" d.o.o.

(540)

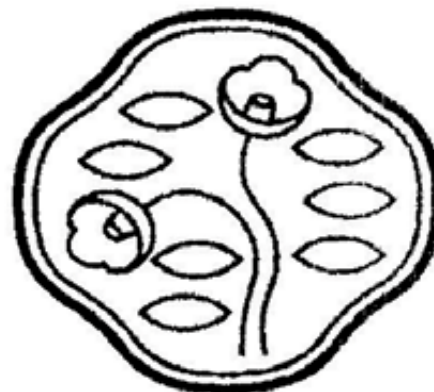

(531) 05.05; 26.01;

(511)

**03**

Preparati za bijeljenje i ostale tvari za pranje; preparati za čišćenje, poliranje, odmašćivanje i struganje; sapuni; parfimerijski proizvodi, eterična ulja, kozmetički proizvodi, losioni za kosu; sredstva za njegu zuba.

**21**

Pribor i posuđe za domaćinstvo ili za kuhinju (koji nisu od plemenitih metala niti su presvučeni plemenitim metalom); češljevi i spužve; četke (osim kistova); materijali za četke; pribor za čišćenje; žica za struganje parketa; sirovo ili poluobrađeno staklo (osim građevinskog stakla); stakleni proizvodi, porculanski i keramički proizvodi koji nisu obuhvaćeni drugim klasama.

(111) **BAZ 069958** (181) 2016-04-28  
 (210) BAZ069958A (220) 2006-04-28  
 (151) 2010-05-07

(732) **The Coca-Cola Company**  
**One Coca-Cola Plaza, Atlanta,**  
**Georgia 30313**

**US**

(740) "ŽIVKO MIJATOVIĆ & PARTNERS" d.o.o.  
 Sarajevo

(540)



(531) 01.15

(511)

**32**

Pića, naime, vode za piće, aromatizovane vode, mineralne i sodne vode; i ostala bezalkoholna pića, naime, bezalkoholni napici, energetska pića i pića za sportiste; voćna pića i voćni sokovi; i sirupi, koncentрати i preparati u obliku praha za spravljanje pića, naime, aromatizovanih voda, mineralnih i sodnih voda, bezalkoholnih napitaka, energetskih pića, pića za sportiste, voćnih pića i voćnih sokova.

**35**

Pružanje informacija u vezi pravljenja izbora kod odabira bezalkoholnih pića od strane potrošača istih i u vezi zdravlja, ukupnog zdravstvenog stanja, dobrog fizičkog stanja i zdravog života putem interneta.

**41**

Obrazovne usluge, naime, organizovanje i davanje časova, seminara, i radionica u vezi pravljenja izbora kod odabira bezalkoholnih pića od strane potrošača istih i u vezi zdravlja, ukupnog zdravstvenog stanja, dobrog fizičkog stanja i zdravog života.

(111) **BAZ 069963** (181) 2016-05-03  
 (210) BAZ069963A (220) 2006-05-03  
 (151) 2010-04-09

(732) **Advanced Medical Optics, Inc.**  
**1700 E. St. Andrew Place, P.O. Box**  
**25162, Santa Ana, CA 92799-5162**

**US**

(740) "ŽIVKO MIJATOVIĆ & PARTNERS" d.o.o.  
 Sarajevo

(540)

## OPTIEDGE

(511)

**10**

Intraokularne leće; dijelovima oprema za spomenute robe.

(111) **BAZ 069964** (181) 2016-05-03  
 (210) BAZ069964A (220) 2006-05-03  
 (151) 2010-06-02

(300) IT

2005-11-11

MI2005C011987

(732) **Nintendo Co., Ltd.**

**11-1, Hokotate-cho, Kamitoba,**  
**Minami-ku, Kyoto-shi, Kyoto**

**JP**

(740) Dr DIANA PROTIĆ-TKALČIĆ

(540)

## Wii

(511)

**09**

Mašine za video igre za zabavne centre; programi za mašine za video igre za zabavne centre; elektronska kola, optički diskovi, magnetni diskovi, optičko magnetni diskovi, magnetne trake, magnetne kartice, ROM moduli, ROM kasete, ROM kartice, memorijski moduli, memorijske kartice, CD-ROM, DVD-ROM i drugi memorijski mediji za pohranjivanje programa za mašine za video igre za zabavne centre; drugi dijelovi i oprema za mašine za video igre za zabavne centre; video igre za konzumente; programi za video igre za konzumente; elektronska kola, optički diskovi, magnetni diskovi, optičko magnetni diskovi, magnetne trake, magnetne kartice, ROM moduli, ROM kasete, ROM kartice, memorijski moduli, memorijske kartice, CD-ROM, DVD-ROM i drugi memorijski mediji za pohranjivanje programa za video igre za konzumente; kontroleri i ručice za kontrolu kursora za video igre za konzumente; drugi

dijelovi i oprema za video igre za konzumente; programi za ručne igre sa zaslonima od tečnog kristala; elektronska kola, optički diskovi, magnetni diskovi, optičko magnetni diskovi, magnetne trake, magnetne kartice, ROM moduli, ROM kasete, ROM kartice, memorijski moduli, memorijske kartice, CD-ROM, DVD-ROM i drugi memorijski mediji za pohranjivanje programa za ručne igre sa zaslonima od tečnog kristala; kompjuteri; elektronska kola, optički diskovi, magnetni diskovi, optičko magnetni diskovi, magnetne trake, magnetne kartice, ROM moduli, ROM kasete, ROM kartice, memorijski moduli, memorijske kartice, CD-ROM, DVD-ROM i drugi memorijski mediji za pohranjivanje programa za kompjutere; programi za kompjutere; ostale elektronske mašine, aparati i njihovi dijelovi; elektronska kola (prazna), optički diskovi (prazni), magnetni diskovi (prazni), optičko magnetni diskovi (prazni), magnetne trake (prazne), magnetne kartice (prazne), ROM moduli (prazni), ROM kasete (prazne), ROM kartice (prazne), memorijski moduli (prazni), memorijske kartice (prazne), CD-ROM (prazni), DVD-ROM (prazni) i drugi memorijski mediji za pohranjivanje programa (prazni); laboratorijski aparati i instrumenti; pedometri; ostale mašine i instrumenti za mjerenje ili testiranje; mašine i aparati za distribuciju ili kontrolu električne struje; baterije i akumulatori; električni ili magnetni uređaji za mjerenje ili testiranje; električni kablovi i žice; fotografske mašine i aparati; kinematografske mašine i aparati; optički aparati i instrumenti; naočale (optičke i sportske naočale); aparati i oprema za pomoć (spašavanje); celularni telefoni; remeni za celularne telefone; ostali dijelovi i oprema za celularne telefone; ostale telekomunikacione mašine i aparati; snimljeni kompakt diskovi; ostali fonografski zapisi i mediji; prethodno pohranjeni programi na elektronska kola i CD-ROM za automatsko izvođenje muzike za elektronske muzičke instrumente; metronomi; slot mašine; simulatori za sportski trening; simulatori za trening vožnje vozila; jednoarmaturni pretvarač; fazni modifikator; električne pegle; električni vikleri; električna zvonca; trokuti za signalizaciju vozila u kvaru; svjetleći ili mehanički znakovi na putu; dojavljivači požara; dojavljivači curenja gasa; rukavice za zaštitu na radu; uređaji za gašenje požara; hidranti za vodu za gašenje požara; protupožarni uređaji za raspršavanje; signalni uređaji protiv krađe; zaštitne kacige; odjeća za zaštitu od vatre; maske za zaštitu od prašine; gas maske; magnetna jezgra; električni upaljači za automobile; žice za otpornike; elektrode; maske za zavarivanje; snimljeni kinematografski filmovi; snimljeni slajd filmovi; namotaji za slajdove; snimljeni video diskovi i video trake; elektronske publikacije; oprema za benzinske stanice; mašine za izdavanje sitne robe koje se pokreću ubacivanjem žetona ili kovanica; kapije/rampe za parkirališta koje se kontrolišu ubacivanjem kovanica; registar blagajne; mašine za brojanje ili sortiranje kovanica; fotokopir mašine; ručno pokretani aparati za računanje; mašine i aparati za crtanje ili pravljenje skica; mašine za upisivanje žiga sa oznakom vremena i datuma; uređaji za bilježenje vremena (satovi); kancelarijske mašine za bušenje kartica; glasačke mašine; mašine za izdavanje i slanje računa; brojači poštanskih maraka i uređaji za provjeru poštanskih maraka; pojasevi za balast (za ronioce); ronilačka odijela; zaštitne kacige za sport; spremnici za kisik (za ronioce); plutajući objekti za plivače; mašine i uređaji za ronjenje (ne za sport); regulatori (za ronioce); uređaji za elektrolučno zavarivanje; mašine za rezanje metala (lučne, gasne ili plazma); električni uređaji za otvaranje/zatvaranje vrata; tamponi za uši.

## 16

Kartice koje se skupljaju i razmjenjuju; magazini; ostali štamparski proizvodi; transparenti od papira; zastave od papira; etikete (oznake) za prtljag; štampani listići za lutriju (koji ne spadaju u igračke); slike i kaligrafska djela; fotografije; stalci za fotografije; kancelarijski materijal i materijal za učenike; ljepila i druge ljepljive tvari za papirne proizvode i kućanstvo; električna šiljala za olovke.

## 28

Ručne igre sa zaslonima od tečnog kristala; AC adapteri za ručne igre sa zaslonima od tečnog kristala; dijelovi i oprema za ručne igre sa zaslonima od tečnog kristala; igrače karte; igračke koje se zasnivaju na igri sa kartama i njihova oprema; ostale igračke; igre koje se zasnivaju na kartama i njihova oprema; mašine i aparati za igre; mašine i aparati za igru koje se koriste u zabavnim parkovima (koje nisu mašine za video igre u zabavnim parkovima); lutke; „go” igre; japanski šah („Shogi” igre); japanske karte za igranje („Utagaruta”); kocke za igre; japanska igra sa kockama („Sugoroku”); posude za kocke za igre; igre koje se igraju na terenima; igre šaha; igre dame (oprema za igru); aparati koji proizvode čarolije za mađioničare; domine; japanske igrače karte („Hanafuda”); oprema za mah-jong igru; oprema za bilijar; igračke za kućne ljubimce; sportska oprema; vosak za skije; pribor za pecanje; pribor za skupljanje insekata.

## 41

Usluge igara koje se obezbjeđuju on-line (sa kompjuterske mreže); usluge igara koje se obezbjeđuju preko Interneta; usluge igara koje se obezbjeđuju putem komunikacija sa aparatima za video igre konzumenata; usluge igara koje se obezbjeđuju putem komunikacija sa ručnim aparatima za igre sa zaslonom od tečnog kristala; usluge igara koje se obezbjeđuju putem komunikacija sa mašinama za video igre u zabavnim centrima; obezbjeđivanje programa za video igre konzumenata putem bežične komunikacije (koji se ne mogu učitati); obezbjeđivanje programa za ručne aparate za igru sa zaslonima od tečnog kristala putem bežične komunikacije (koji se ne mogu učitati); obezbjeđivanje programa za mašine za video igre u centrima za zabavu putem bežične komunikacije (koji se ne mogu učitati); obezbjeđivanje programa za kompjutere preko bežične komunikacije (koji se ne mogu učitati); zabava; razonoda; informacije o razonodi; informacije o rekreaciji; usluge razonode; igre za novac; obezbjeđivanje usluga zabavnih centara; obezbjeđivanje zvuka i slike putem komunikacija sa aparatima za video igre konzumenata (koji se ne mogu učitati); obezbjeđivanje zvuka i slike putem komunikacija sa ručnim aparatima za igre sa zaslonima od tečnog kristala (koji se ne mogu učitati); obezbjeđivanje zvuka i slike putem komunikacija sa mašinama za video igre u zabavnim centrima (koji se ne mogu učitati); obezbjeđivanje programa putem komunikacija sa aparatima za video igre konzumenata (koji se ne mogu učitati); obezbjeđivanje programa putem komunikacija sa ručnim aparatima za igre sa zaslonima od tečnog kristala (koji se ne mogu učitati); obezbjeđivanje programa putem komunikacija sa mašinama za video igre u zabavnim centrima (koji se ne mogu učitati); organizacija, rukovođenje ili dogovaranje događaja u vezi video igara; iznajmljivanje softvera za video igre; iznajmljivanje softvera za ručne igre; organizovanje lutrije; usluge digitalnog snimanja; sinhronizacija; editovanje video traka; akademije (obrazovanje); škole internati; dopisni kursevi; informacije

o obrazovanju; provjera znanja/ispiti u obrazovanju; usluge obrazovanja; poduka u gimnastici; usluge poduke; ustanove za obuku predškolskog uzrasta; fizička kultura; praktična obuka (demonstracije); religiozno obrazovanje; nastava; poučavanje; organizovanje i vođenje kolokvija; organizovanje i vođenje konferencija; organizovanje i vođenje kongresa; organizovanje i vođenje seminara; organizovanje i vođenje simpozija; organizovanje i vođenje radionica (stručno usavršavanje); usluge klubova (razonoda ili obrazovanje); organizovanje takmičenja (obrazovanje ili razonoda); organizovanje izložbi u kulturne ili obrazovne svrhe; kroćenje životinja; zoološki vrtovi; obezbjeđivanje on-line elektronskih publikacija (koje se ne mogu učitati); mobilne biblioteke; usluge mobilnih biblioteka; elektronsko desktop izdavaštvo; izdavanje knjiga; izdavanje elektronskih knjiga i žurnala on-line; izdavanje tekstova (koji nije reklamni tekst); organizovanje priredbi (usluge impresarija); proizvodnja filmova; titlovanje filmova; proizvodnja filmova na video trakama; usluge izrade scenarija; cirkusi; usluge orkestrara; održavanje priredbi koje se odvijaju uživo; pravljenje priredbi/predstava; pravljenje pozorišnih predstava; pravljenje radio i televizijskih programa; razonoda putem radija; razonoda putem televizija; usluge komponovanja muzike; agencije i usluge za modela za slikare i kipare; organizovanje sportskih takmičenja; organizovanje takmičenja u ljepoti; kampovi za ljetovanje (razonoda); organizovanje balova; planiranje prijema (razonoda); usluge sportskih kampova; filmski studiji; usluge studija za snimanje; usluge klubova za njegu zdravlja; obezbjeđivanje igrališta za golf; obezbjeđivanje sportskih terena; iznajmljivanje stadiona; iznajmljivanje teniskih terena; mjerenje vremena na sportskim takmičenjima; obezbjeđivanje rekreacionih terena; zabavni parkovi; usluge diskoteka; noćni klubovi; obezbjeđivanje kockarnica (kockanje); obezbjeđivanje karaoka usluga; varijete; obezbjeđivanje kino dvorana; obezbjeđivanje pozorišnih dvorana; muzejske usluge (predstavljanje, izložbe); rezervisanje ulaznica za priredbe; iznajmljivanje kinematografskih filmova; iznajmljivanje opreme za rasvjetu za pozorišnu dekoraciju ili televizijska studija; iznajmljivanje igranih filmova; iznajmljivanje kino projektora i opreme; iznajmljivanje ronilačke opreme; iznajmljivanje sportske opreme (osim vozila); iznajmljivanje audio opreme; iznajmljivanje kamkordera; iznajmljivanje radio i televizijskih prijemnika; iznajmljivanje video kamera; iznajmljivanje snimača video kasete; posuđivanje knjiga; iznajmljivanje zvučnih snimaka; iznajmljivanje video traka; iznajmljivanje ukrasa za priredbe; iznajmljivanje pozorišnog dekora; pravljenje mikrofilmova; fotografisanje; pravljenje video traka; profesionalna orjentacija (obrazovanje ili stručno usavršavanje); fotografske reportaže; prevodjenje na jezik gluhih; prevodilačke usluge; usluge; reporterske usluge.

(111) **BAZ 069965** (181) 2016-05-03  
(210) BAZ069965A (220) 2006-05-03

(151) 2010-06-02

(300) IT  
2005-11-11  
MI2005C011991

(732) **Nintendo Co., Ltd.**  
**11-1, Hokotate-cho, Kamitoba,**  
**Minami-ku, Kyoto-shi, Kyoto**  
**JP**

(740) Dr DIANA PROTIĆ-TKALČIĆ

(540)

## Nintendo Wii

(511)

**09**

Mašine za video igre za zabavne centre; programi za mašine za video igre za zabavne centre; elektronska kola, optički diskovi, magnetni diskovi, optičko magnetni diskovi, magnetne trake, magnetne kartice, ROM moduli, ROM kasete, ROM kartice, memorijski moduli, memorijske kartice, CD-ROM, DVD-ROM i drugi memorijski mediji za pohranjivanje programa za mašine za video igre za zabavne centre; drugi dijelovi i oprema za mašine za video igre za zabavne centre; video igre za konzumente; programi za video igre za konzumente; elektronska kola, optički diskovi, magnetni diskovi, optičko magnetni diskovi, magnetne trake, magnetne kartice, ROM moduli, ROM kasete, ROM kartice, memorijski moduli, memorijske kartice, CD-ROM, DVD-ROM i drugi memorijski mediji za pohranjivanje programa za video igre za konzumente; kontroleri i ručice za kontrolu kursora za video igre za konzumente; drugi dijelovi i oprema za video igre za konzumente; programi za ručne igre sa zaslonima od tečnog kristala; elektronska kola, optički diskovi, magnetni diskovi, optičko magnetni diskovi, magnetne trake, magnetne kartice, ROM moduli, ROM kasete, ROM kartice, memorijski moduli, memorijske kartice, CD-ROM, DVD-ROM i drugi memorijski mediji za pohranjivanje programa za ručne igre sa zaslonima od tečnog kristala; kompjuteri; elektronska kola, optički diskovi, magnetni diskovi, optičko magnetni diskovi, magnetne trake, magnetne kartice, ROM moduli, ROM kasete, ROM kartice, memorijski moduli, memorijske kartice, CD-ROM, DVD-ROM i drugi memorijski mediji za pohranjivanje programa za kompjutere; programi za kompjutere; ostale elektronske mašine, aparati i njihovi dijelovi; elektronska kola (prazna), optički diskovi (prazni), magnetni diskovi (prazni), optičko magnetni diskovi (prazni), magnetne trake (prazne), magnetne kartice (prazne), ROM moduli (prazni), ROM kasete (prazne), ROM kartice (prazne), memorijski moduli (prazni), memorijske kartice (prazne), CD-ROM (prazni), DVD-ROM (prazni) i drugi memorijski mediji za pohranjivanje programa (prazni); laboratorijski aparati i instrumenti; pedometri; ostale mašine i instrumenti za mjerenje ili testiranje; mašine i aparati za distribuciju ili kontrolu električne struje; baterije i akumulatori; električni ili magnetni uređaji za mjerenje ili testiranje; električni kablovi



i žice; fotografske mašine i aparati; kinematografske mašine i aparati; optički aparati i instrumenti; naočale (optičke i sportske naočale); aparati i oprema za pomoć (spašavanje); celularni telefoni; remeni za celularne telefone; ostali dijelovi i oprema za celularne telefone; ostale telekomunikacione mašine i aparati; snimljeni kompakt diskovi; ostali fonografski zapisi i mediji; prethodno pohranjeni programi na elektronska kola i CD-ROM za automatsko izvođenje muzike za elektronske muzičke instrumente; metronomi; slot mašine; simulatori za sportski trening; simulatori za trening vožnje vozila; jednoarmaturni pretvarač; fazni modifikator; električne pegle; električni vikleri; električna zvonca; trokuti za signalizaciju vozila u kvaru; svjetleći ili mehanički znakovi na putu; dojavljivači požara; dojavljivači curenja gasa; rukavice za zaštitu na radu; uređaji za gašenje požara; hidranti za vodu za gašenje požara; protupožarni uređaji za raspršavanje; signalni uređaji protiv krađe; zaštitne kacige; odjeća za zaštitu od vatre; maske za zaštitu od prašine; gas maske; magnetna jezgra; električni upaljači za automobile; žice za otpornike; elektrode; maske za zavarivanje; snimljeni kinematografski filmovi; snimljeni slajd filmovi; namotaji za slajdove; snimljeni video diskovi i video trake; elektronske publikacije; oprema za benzinske stanice; mašine za izdavanje sitne robe koje se pokreću ubacivanjem žetona ili kovanica; kapije/rampe za parkirališta koje se kontrolišu ubacivanjem kovanica; registar blagajne; mašine za brojanje ili sortiranje kovanica; fotokopir mašine; ručno pokretani aparati za računanje; mašine i aparati za crtanje ili pravljenje skica; mašine za upisivanje žiga sa oznakom vremena i datuma; uređaji za bilježenje vremena (satovi); kancelarijske mašine za bušenje kartica; glasačke mašine; mašine za izdavanje i slanje računa; brojači poštanskih maraka i uređaji za provjeru poštanskih maraka; pojasevi za balast (za ronioce); ronilačka odijela; zaštitne kacige za sport; spremnici za kisik (za ronioce); plutajući objekti za plivače; mašine i uređaji za ronjenje (ne za sport); regulatori (za ronioce); uređaji za elektrolučno zavarivanje; mašine za rezanje metala (lučne, gasne ili plazma); električni uređaji za otvaranje/zatvaranje vrata; tamponi za uši.

## 16

Kartice koje se skupljaju i razmjenjuju; magazini; ostali štamparski proizvodi; transparenti od papira; zastave od papira; etikete (oznake) za prtljag; štampani listići za lutriju (koji ne spadaju u igračke); slike i kaligrafska djela; fotografije; stalci za fotografije; kancelarijski materijal i materijal za učenike; ljepila i druge ljepljive tvari za papirne proizvode i kućanstvo; električna šiljala za olovke.

## 28

Ručne igre sa zaslonima od tečnog kristala; AC adapteri za ručne igre sa zaslonima od tečnog kristala; dijelovi i oprema za ručne igre sa zaslonima od tečnog kristala; igraće karte; igračke koje se zasnivaju na igri sa kartama i njihova oprema; ostale igračke; igre koje se zasnivaju na kartama i njihova oprema; mašine i aparati za igre; mašine i aparati za igru koje se koriste u zabavnim parkovima (koje nisu mašine za video igre u zabavnim parkovima); lutke; „go” igre; japanski šah („Shogi” igre); japanske karte za igranje („Utagaruta”); kocke za igre; japanska igra sa kockama („Sugoroku”); posude za kocke za igre; igre koje se igraju na terenima; igre šaha; igre dame (oprema za igru); aparati koji proizvode čarolije za mađioničare; domine; japanske igraće karte („Hanafuda”); oprema za mah-jong igru; oprema za bilijar; igračke za kućne ljubimce; sportska oprema; vosak za skije; pribor za pecanje; pribor za skupljanje insekata.

## 41

Usluge igara koje se obezbjeđuju on-line (sa kompjuterske mreže); usluge igara koje se obezbjeđuju preko Interneta; usluge igara koje se obezbjeđuju putem komunikacija sa aparatima za video igre konzumenata; usluge igara koje se obezbjeđuju putem komunikacija sa ručnim aparatima za igre sa zaslonom od tečnog kristala; usluge igara koje se obezbjeđuju putem komunikacija sa mašinama za video igre u zabavnim centrima; obezbjeđivanje programa za video igre konzumenata putem bežične komunikacije (koji se ne mogu učitati); obezbjeđivanje programa za ručne aparate za igru sa zaslonima od tečnog kristala putem bežične komunikacije (koji se ne mogu učitati); obezbjeđivanje programa za mašine za video igre u centrima za zabavu putem bežične komunikacije (koji se ne mogu učitati); obezbjeđivanje programa za kompjutere preko bežične komunikacije (koji se ne mogu učitati); zabava; razonoda; informacije o razonodi; informacije o rekreaciji; usluge razonode; igre za novac; obezbjeđivanje usluga zabavnih centara; obezbjeđivanje zvuka i slike putem komunikacija sa aparatima za video igre konzumenata (koji se ne mogu učitati); obezbjeđivanje zvuka i slike putem komunikacija sa ručnim aparatima za igre sa zaslonima od tečnog kristala (koji se ne mogu učitati); obezbjeđivanje zvuka i slike putem komunikacija sa mašinama za video igre u zabavnim centrima (koji se ne mogu učitati); obezbjeđivanje programa putem komunikacija sa aparatima za video igre konzumenata (koji se ne mogu učitati); obezbjeđivanje programa putem komunikacija sa ručnim aparatima za igre sa zaslonima od tečnog kristala (koji se ne mogu učitati); obezbjeđivanje programa putem komunikacija sa mašinama za video igre u zabavnim centrima (koji se ne mogu učitati); organizacija, rukovođenje ili dogovaranje događaja u vezi video igara; iznajmljivanje softvera za video igre; iznajmljivanje softvera za ručne igre; organizovanje lutrije; usluge digitalnog snimanja; sinhronizacija; editovanje video traka; akademije (obrazovanje); škole internati; dopisni kursevi; informacije o obrazovanju; provjera znanja/ispiti u obrazovanju; usluge obrazovanja; poduka u gimnastici; usluge poduke; ustanove za obuku predškolskog uzrasta; fizička kultura; praktična obuka (demonstracije); religiozno obrazovanje; nastava; poučavanje; organizovanje i vođenje kolokvija; organizovanje i vođenje konferencija; organizovanje i vođenje kongresa; organizovanje i vođenje seminara; organizovanje i vođenje simpozija; organizovanje i vođenje radionica (stručno usavršavanje); usluge klubova (razonoda ili obrazovanje); organizovanje takmičenja (obrazovanje ili razonoda); organizovanje izložbi u kulturne ili obrazovne svrhe; kroćenje životinja; zoološki vrtovi; obezbjeđivanje on-line elektronskih publikacija (koje se ne mogu učitati); mobilne biblioteke; usluge mobilnih biblioteka; elektronsko desktop izdavaštvo; izdavanje knjiga; izdavanje elektronskih knjiga i žurnala on-line; izdavanje tekstova (koji nije reklamni tekst); organizovanje priredbi (usluge impresarija); proizvodnja filmova; titlovanje filmova; proizvodnja filmova na video trakama; usluge izrade scenarija; cirkusi; usluge orkestarske; održavanje priredbi koje se odvijaju uživo; pravljenje priredbi/predstava; pravljenje pozorišnih predstava; pravljenje radio i televizijskih programa; razonoda putem radija; razonoda putem televizija; usluge komponovanja muzike; agencije i usluge za modela za slikare i kipare; organizovanje sportskih takmičenja; organizovanje takmičenja u ljepoti; kampovi za ljetovanje (razonoda); organizovanje balova; planiranje prijema (razonoda); usluge sportskih kampova; filmski studiji; usluge studija za snimanje; usluge klubova

za njegu zdravlja; obezbjeđivanje igrališta za golf; obezbjeđivanje sportskih terena; iznajmljivanje stadiona; iznajmljivanje teniskih terena; mjerenje vremena na sportskim takmičenjima; obezbjeđivanje rekreacionih terena; zabavni parkovi; usluge diskoteka; noćni klubovi; obezbjeđivanje kockarnica (kockanje); obezbjeđivanje karaoka usluga; varijete; obezbjeđivanje kino dvorana; obezbjeđivanje pozorišnih dvorana; muzejske usluge (predstavljanje, izložbe); rezervisanje ulaznica za priredbe; iznajmljivanje kinematografskih filmova; iznajmljivanje opreme za rasvjetu za pozorišnu dekoraciju ili televizijska studija; iznajmljivanje igranih filmova; iznajmljivanje kino projektora i opreme; iznajmljivanje ronilačke opreme; iznajmljivanje sportske opreme (osim vozila); iznajmljivanje audio opreme; iznajmljivanje kamkodera; iznajmljivanje radio i televizijskih prijemnika; iznajmljivanje video kamera; iznajmljivanje snimača video kasete; posuđivanje knjiga; iznajmljivanje zvučnih snimaka; iznajmljivanje video traka; iznajmljivanje ukrasa za priredbe; iznajmljivanje pozorišnog dekora; pravljenje mikrofilmova; fotografisanje; pravljenje video traka; profesionalna orijentacija (obrazovanje ili stručno usavršavanje); fotografske reportaže; prevodjenje na jezik gluhih; prevodilačke usluge; usluge; reporterske usluge.

(111) **BAZ 069966** (181) 2016-05-03

(210) BAZ069966A (220) 2006-05-03

(151) 2010-05-28

(732) **Marpal S.A. Administraçao e Participaçoes**

**Av. Cristóvão Colombo N° 2834, Sala 901, Bairro Higienópolis-Porto Alegre-RS-Brasil**

**BR**

(740) Dr DIANA PROTIĆ-TKALČIĆ

(591) tamno plava, svijetlo plava, crvena, bijela

(540)



(531) 01.05 26.11; 27.05; 29.01;

(511)

**17**

Gumirani proizvodi za popravak namijenjeni za popravak tubusa, unutrašnjih guma, i radijalnih i konvencionalnih guma, uključujući gume za kotače bez unutrašnjih guma i gume za kotače sa unutrašnjim gumama primjenom hladnog ili toplog postupka; vanjski omotači za gume, pribor za popravak unutrašnjih guma koji uključuje gumu, zakrpe, sredstva za ljepljenje, ljepila, obloge, tekućine.

(111) **BAZ 069968** (181) 2016-05-04

(210) BAZ069968A (220) 2006-05-04

(151) 2010-06-12

(732) **Ćapin Amel**

**Bravadžiluk 13, 71000 Sarajevo**

**BA**

(740) Rizah Pašalić i Inja Pašalić

(540)

## KOD MRKVE

(511)

**29**

Meso, riba, divljač; mesni ekstrakti; konzervirano, sušeno i kuhano voće i povrće; hladetina (želei), džemovi, kompoti; jaja, mlijeko i mliječni proizvodi; jestiva ulja i masti.

**30**

Kafa, čaj, kakao, šećer, riža, tapioka, sago, nadomjesci kafe; brašno i proizvodi od žitarica, kruh, kolači, slastice, bomboni; sladoled; med, sirup od melase; kvasac, prašak za dizanje; sol, slačica (senf); ocat, umaci (začini); mirođije; led za hlađenje.

**43**

Usluge okrepe (hranjenje); privremeno primanje na stan.

(111) **BAZ 069971** (181) 2016-05-04

(210) BAZ069971A (220) 2006-05-04

(151) 2010-04-09

(732) **Hemofarm koncern A.D.**

**farmaceutsko-hemijska industrija Vršac**

**Beogradski put bb, 26 300 Vršac**

**RS**

(740) „ŽIVKO MIJATOVIĆ & PARTNERS” d.o.o. Sarajevo

(540)

## RAPTEN

(511)

**05**

Farmaceutski, veterinarski i sanitarni preparati; dijetetske supstance prilagođene za upotrebu u medicini, hrana za bebe; flasteri, materijal za zavijanje; materijali za plombiranje zuba, zubarska smola; dezinfekciona sredstva; preparati za uništavanje štetočina; fungicidi, herbicidi.

(111) **BAZ 069973** (181) 2016-05-05 (540)  
 (210) BAZ069973A (220) 2006-05-05  
 (151) 2010-04-23

(732) **ROBIĆ d.o.o.**  
**Kolodvorska bb, 10410 Velika Gorica**  
**HR**

(740) Nedim Krilić  
 (591) bijela, crvena, zlatna, crna  
 (540)



(531) 24.09;25.01; 26.01; 27.05; 29.01;  
 (511)

**32**  
 Pivo.

(111) **BAZ 069976** (181) 2016-05-08  
 (210) BAZ069976A (220) 2006-05-08  
 (151) 2010-04-06

(732) **Deutsche Telekom AG**  
**Friedrich-Ebert-Allee 140, 53113**  
**Bonn**  
**DE**

(740) "ŽIVKO MIJATOVIĆ & PARTNERS" d.o.o.  
 Sarajevo  
 (591) magenta, siva, bijela

**T** · · **Systems**

(531) 26.04; 27.05; 29.01;

(511)

**09**

Električni, elektronski, optički, aparati i instrumenti za mjerenje, signalizaciju, kontrolu ili obuku (obuhvaćeni u klasi 9), aparati za snimanje, transmisiju, obrađivanje i reprodukciju zvuka, slike ili podataka, nosači podataka koji se pokreću uz prethodno ubacivanje kovanica, oprema i kompjuteri za obradu podataka.

**16**

Tiskarski proizvodi, posebno obilježene i/ ili isprintane karte od kartona ili plastike, materijali za učenje i instrukcije (osim aparata), uredski pribor (osim namještaja).

**25**

Odjeća, obuća, pokrivala za glavu.

**28**

Igre i igračke, sprave za gimnastiku i sportsku opremu, gimnastički i sportski artikli (uključeni u ovu klasu).

**35**

oglašavanje i vođenje komercijalnih poslova, skupljanje i pribavljanje podataka.

**36**

Osiguranje, financijske usluge, novčani poslovi, usluge upravljanja nekretninama.

**37**

Izgradnja, instalacija, održavanje i popravljanje telekomunikacijske opreme.

**38**

telekomunikacijske usluge, upravljanje i iznajmljivanje opreme za telekomunikacijske opreme.

**39**

Transport i skladištenje robe.

**41**

Obrazovne usluge, obuka, zabava, organiziranje sportskih kulturnih događaja, izdavanje i publikacija knjiga, časopisa i ostalih štampanih proizvoda kao i odgovarajućih elektronskih medija (uključujući CD ROM i CD- I).

**42**

Usluge programiranja, usluge baze podataka, posebno usluge iznajmljivanja pristupnog vremena bazi podataka, usluge elekumunikacije.

(111) **BAZ 069979** (181) 2016-05-09  
 (210) BAZ069979A (220) 2006-05-09  
 (151) 2010-04-08

(732) **VINA CONCHA Y TORO S.A.**  
**Nueva Tajamar 481, Torre Norte,**  
**Piso 15, Las Condes, Santiago**  
**CL**

(740) "Linea Sušić" d.o.o.  
 (540)

## CONCHA Y TORO

(511)

**33**

Vina i pjenušava vina.

(111) **BAZ 069980** (181) 2016-05-10  
 (210) BAZ069980A (220) 2006-05-10  
 (151) 2010-04-16

(732) **HUAWEI TECHNOLOGIES CO., LTD.**  
**Administration Building Huawei**  
**Technologies Co., Ltd., Bantian,**  
**Longgang District, Shenzhen**  
**CN**

(740) Dr DIANA PROTIĆ-TKALČIĆ  
 (540)



(531) 05.05;10.03; 19.19; 26.13;

(511)

**09**

Kompjuterski hardver, firmver i softver, uključivo kompjuteri, periferalne jedinice, kompjuterske mreže i mrežne komponente, i komponente za upravljanje i međusobno povezivanje telekomunikacionih mreža, za obezbjeđivanje kompjuterske sigurnosti i sigurnosti kompjuterskih mreža, i za obezbjeđivanje upravljanja mrežama i poboljšane usluge razvoja i isporuke, i za upravljanje i međusobno povezivanje opreme za multimedijalne, audio i video podatke, uključivo žični i bežični mrežni interfejs uređaji, preklopni uređaji, uređaji za povezivanje za upotrebu u bežičnoj kompjuterskoj mreži komunikacionih sistema, mostovi, koncentratori, usmjerivači, modemi, električno kabliranje, integrisana kola, izvor napajanja električne struje, oprema za pristup na daljinu za upotrebu u oblasti kompjuterskih mreža i telefonije, telefoni, i pripadajući softver za sve prethodno pomenute robe, uključivo kompjuterski softver za dijagnostiku, instaliranje, podršku, upravljanje, konfigurisanje, povezivanje, međusobni rad, nadgradnju i kontrolisanje pripadajućeg kompjuterskog hardvera, firmvera i softvera; kompjuterski softver za dijagnostiku, instaliranje, podršku, upravljanje, konfigurisanje, povezivanje, međusobni rad, nadgradnju i kontrolisanje kompjuterskog hardvera, firmvera i softvera; kompjuterski softver za upotrebu u oblasti obrazovanja, uključivo za komunikaciju podataka između korisnika; telekomunikaciona oprema, uključivo preklopnici na bazi bežične radio frekvencije; radio odašiljači i prijemnici za telekomunikaciju; bežični aparati za pristup lokalnoj petlji za prenos radio signala koji se sastoje od kontrolera bazne stanice, antena, pretplatničkih jedinica koje šalju i primaju signale, i mrežnih upravljačkih preklopnika za upotrebu u upravljanju prenosa radio signala i glasa između pretplatničkih terminala i lokalnih centrala; bežične preklopničke platforme za izbor optičkih veza putem optičkih kanala za glas i signale, obradu poziva i održavanje sistema; aparati za pristup mreži, uključivo kontroleri baznih stanica; usmjerivačke i omni antene; pretplatnički terminali; mobilni telefoni, bežični telefoni; bežične bazne stanice, bežične antene; primopredajnici za upotrebu u telekomunikaciji; telekomunikacioni međumjesni vodovi i sklopovi međumjesnih vodova koji se sastoje od kablova međumjesnih vodova i pojačivača međumjesnih vodova; preklopnički sistemi koji su kontrolisani pohranjenim programom, uključivo preklopni uređaj kontrolisan pohranjenim programom za upotrebu u obradi informacija od ulaznog poziva do izlaznog terminala u javnoj telefonskoj mreži; radio uređaji, uključivo preklopna oprema za podatke, glas i slike za mobilne komunikacije; optički telekomunikacioni uređaji, uključivo terminal na optičkom vodu za upotrebu u primanju, slanju i analiziranju optičkih signala, optička mrežna jedinica, poznata pod imenom optički linijski terminal koji upravlja optičkom mrežom; CATV oprema za prenos optičkim vlaknima, uključivo preklopnici za svjetlo, optička vlakna, kablovi od optičkih vlakana; ISDN pristupni adapteri, telekomunikacioni sistem, uključivo inteligentna mreža visoke frekvencije koja se sastoji od kompjuterskih radnih stanica u funkciji telekomunikacione terminalske opreme, uključivo ISDN telefon, vizuelni telefon, digitalni pojačan bežični telekomunikacioni telefon (DECT), mobilni telefon; i digitalni telefon; bežična oprema za lokalnu petlju, uključivo veze za mobilne pretplatnike do sistema centrala.

(111) **BAZ 069981** (181) 2016-05-10

(210) BAZ069981A (220) 2006-05-10

(151) 2010-04-16

(732) **HUAWEI TECHNOLOGIES CO., LTD.**

**Administration Building Huawei  
Technologies Co., Ltd., Bantian,  
Longgang District, Shenzhen**

**CN**

(740) Dr DIANA PROTIC-TKALČIĆ

(540)



(531) 05.05; 10.03; 19.19; 26.13; 27.05;

(511)

**09**

Kompjuterski hardver, firmver i softver, uključivo kompjuteri, periferalne jedinice, kompjuterske mreže i mrežne komponente, i komponente za upravljanje i međusobno povezivanje telekomunikacionih mreža, za obezbjeđivanje kompjuterske sigurnosti i sigurnosti kompjuterskih mreža, i za obezbjeđivanje upravljanja mrežama i poboljšane usluge razvoja i isporuke, i za upravljanje i međusobno povezivanje opreme za multimedijalne, audio i video podatke, uključivo žični i bežični mrežni interfejs uređaji, preklopni uređaji, uređaji za povezivanje za upotrebu u bežičnoj kompjuterskoj mreži komunikacionih sistema, mostovi, koncentratori, usmjerivači, modemi, električno kabliranje, integrisana kola, izvor napajanja električne struje, oprema za pristup na daljinu za upotrebu u oblasti kompjuterskih mreža i telefonije, telefoni, i pripadajući softver za sve prethodno pomenute robe, uključivo kompjuterski softver za dijagnostiku, instaliranje, podršku, upravljanje, konfigurisanje, povezivanje, međusobni rad, nadgradnju i kontrolisanje pripadajućeg kompjuterskog hardvera, firmvera i softvera; kompjuterski softver za dijagnostiku, instaliranje, podršku, upravljanje, konfigurisanje, povezivanje, međusobni rad, nadgradnju i kontrolisanje kompjuterskog hardvera, firmvera i softvera; kompjuterski softver za upotrebu u oblasti obrazovanja, uključivo za komunikaciju podataka između korisnika; telekomunikaciona oprema, uključivo preklopnici na bazi bežične radio frekvencije; radio odašiljači i prijemnici za telekomunikaciju; bežični aparati za pristup lokalnoj petlji za prenos radio signala koji se

sastoje od kontrolera bazne stanice, antena, pretplatničkih jedinica koje šalju i primaju signale, i mrežnih upravljačkih preklopnika za upotrebu u upravljanju prenosa radio signala i glasa između pretplatničkih terminala i lokalnih centrala; bežične preklopničke platforme za izbor optičkih veza putem optičkih kanala za glas i signale, obradu poziva i održavanje sistema; aparati za pristup mreži, uključivo kontroleri baznih stanica; usmjerivačke i omni antene; pretplatnički terminali; mobilni telefoni, bežični telefoni; bežične bazne stanice, bežične antene; primopredajnici za upotrebu u telekomunikaciji; telekomunikacioni međumjesni vodovi i sklopovi međumjesnih vodova koji se sastoje od kablova međumjesnih vodova i pojačivača međumjesnih vodova; preklopnički sistemi koji su kontrolisani pohranjenim programom, uključivo preklopni uređaj kontrolisan pohranjenim programom za upotrebu u obradi informacija od ulaznog poziva do izlaznog terminala u javnoj telefonskoj mreži; radio uređaji, uključivo preklopna oprema za podatke, glas i slike za mobilne komunikacije; optički telekomunikacioni uređaji, uključivo terminal na optičkom vodu za upotrebu u primanju, slanju i analiziranju optičkih signala, optička mrežna jedinica, poznata pod imenom optički linijski terminal koji upravlja optičkom mrežom; CATV oprema za prenos optičkim vlaknima, uključivo preklopnici za svjetlo, optička vlakna, kablovi od optičkih vlakana; ISDN pristupni adapteri, telekomunikacioni sistem, uključivo inteligentna mreža visoke frekvencije koja se sastoji od kompjuterskih radnih stanica u funkciji telekomunikacione terminalske opreme, uključivo ISDN telefon, vizuelni telefon, digitalni pojačan bežični telekomunikacioni telefon (DECT), mobilni telefon; i digitalni telefon; bežična oprema za lokalnu petlju, uključivo veze za mobilne pretplatnike do sistema centrala.

(111) **BAZ 069982** (181) 2016-05-11

(210) BAZ069982A (220) 2006-05-11

(151) 2010-04-09

(732) **WYETH HOLDINGS CORPORATION**

**Five Giralda Farms, Madison, New  
Jersey 07940**

**US**

(740) Rizah Pašalić i Inja Pašalić

(540)



(531) 02.07;

(511)

**05**

Mliječni i nutritivni dodaci.

(111) **BAZ 069983** (181) 2016-05-11  
 (210) BAZ069983A (220) 2006-05-11  
 (151) 2010-05-12

(732) **KRISTAL d.o.o. Vitez**  
**Poslovni centar 96 Vitez**  
**BA**

(740) NEMA ZASTUPNIKA

(540)



(531) 17.02; 27.05;

(511)

**19**

Uključuje uglavnom nemetalne građevinske materijale: građevinski materijali (nemetalni); nemetalne krute cijevi za građevinu; asfalt, smola i bitumen; nemetalni prenosivi objekti; spomenici koji nisu metalni;

**20**

Uključuje uglavnom namještaj, djelove namještaja i plastične proizvode neuključene u druge klase namještaj, ogledala, ramovi za slike; proizvodi (neuključeni u druge razrede) od drveta, pluta trske, pruča, kostiju, slonove kosti, kitove kosti, školjki, ambre, bisera, morske pjene i supstituta za ove materijale, ili proizvodi od plastike;

**21**

Kućansko ili kuhinjsko posuđe (od ne dragocjenih metala ili njima obloženih) češljevi i spužve, četke, materijali za izradu četki proizvodi za čišćenje čelična vuna neobrađeno i polu obrađeno staklo (isključujući staklo za građevinarstvo)

staklarija, porculan isključujući lončarstvo.

(111) **BAZ 069991** (181) 2016-05-15  
 (210) BAZ069991A (220) 2006-05-15  
 (151) 2010-06-09

(732) **Kraft Foods Schweiz Holding GmbH**  
**Chollerstrasse 4, 6301 Zug**  
**CH**

(740) "INTELBIRO" d.o.o.

(540)

## COMPOSITION

(511)

**30**

Kafa, ekstrakti kafe, zamjena za kafu, pića od kafe i proizvodi za prevljenje pića, čaj.

(111) **BAZ 069994** (181) 2016-05-16  
 (210) BAZ069994A (220) 2006-05-16  
 (151) 2010-04-26

(732) **OMV Refining & Marketing GmbH**  
**Lassallestraße 3, A-1020 Wien**  
**AT**

(740) Rizah Pašalić i Inja Pašalić

(540)

## avanti!

## jeftinije 24 sata nadan

(511)

**04**

Industrijska ulja i masti; sredstva za podmazivanje; goriva (uključujući benzin za motore).

**35**

Oglašavanje i reklamiranje; vođenje komercijalnih poslova; komercijalna administracija; uredski poslovi.

**36**

Izdavanje platnih i kreditnih kartica i finansijski poslovi u vezi sa istim; izdavanje kartica za vjerne, stalne mušterije; izdavanje kartica za samoposluživanje na benzinskim pumpama.

**37**

Usluge održavanja i popravak vozila u servisima; održavanje i popravlanje vozila; pranje i čišćenje vozila; ualuge kod gumidefekta i oatalih defekta na, ugradnja opreme za vozila.

**39**

Uskladištavanje robe, otprema, transport i uskladištavanje goriva (uključujući benzin za motore) i sredstva za podmazivanje; opskrbljavanje vozila gorivima.

**43**

Usluge okrepe putnika, posebno kafei, kantine, restorani, snekbarovi i odmorišta.

---

(111) **BAZ 069997** (181) 2016-05-17

(210) BAZ069997A (220) 2006-05-17

(151) 2010-04-15

(300) CT

2006-04-05

5034781

(732) **SAECO STRATEGIC SERVICES LIMITED**

**Unit 1 E, Block 71, Park West,  
Business Park Nangor Road, Dublin  
12**

**IE**

(740) "INTELBIRO" d.o.o.

(540)

**TOUCH 2 CAPPUCINO**

(511)

**11**

Električni aparati za spravljanje kafe i kapučina, uređaji za pripremanje kapučina.

---

(111) **BAZ 069999** (181) 2016-05-17

(210) BAZ069999A (220) 2006-05-17

(151) 2010-04-09

(732) **COMPAGNIE GERVAIS DANONE (a French company)**

**17 boulevard Haussmann, 75009 Paris**

**FR**

(740) Rizah Pašalić i Inja Pašalić

(540)

**NUTRIDAY**

(511)

**29**

Dinstano voće, džemovi, voćni pirei, žele, mlijeko, mlijeko u prahu; želirano, aromatizirano i tučeno mlijeko; mliječni proizvodi, naročito mliječni deserti, jogurt, napici od jogurta, musovi, kremovi, desertni kremovi, svježa slatka pavlaka, puter, namazi od sira, sirevi, zreli sirevi, zreli buđavi sirovi, nezreli svježi sirevi i sirevi u slanoj vodi, bijeli sirevi, svježi sirevi koji se prodaju u obliku tečnosti ili paste; obični ili aromatizirani napici koji se sastoje uglavnom od mlijeka ili mliječnih proizvoda, mliječni napici uglavnom na bazi mlijeka, mliječni napici koji sadrže voće; fermentovani obični ili aromatizirani mliječni proizvodi; jestiva ulja, maslinovo ulje, jestive masti.

---

(111) **BAZ 0710871** (181) 2017-02-16

(210) BAZ0710871A (220) 2007-02-16

(151) 2010-04-20

(732) **Gallaher Limited**

**Members Hill, Brooklands Road,  
Weybridge, Surrey KT13 0QU**

**GB**

(740) "SD PETOSEVIC" d.o.o.

(540)



(531) 26.04; 27.05;

(511)

**34**

Duhan, prerađen ili sirov; duhan za pušenje, duhan za lule, duhan za motanje s prstima, duhan za žvakanje; cigarete, cigare, cigarilosi; preparati za pušenje koji se prodaju odvojeno ili su pomiješani s duhanom, koji nisu za medicinske ili ljekovite svrhe; duhan za šmrkanje; pribor za pušače obuhvaćen razredom 34; papirići za cigarete, tube za cigarete i šibice.

(111) **BAZ 0711039** (181) 2017-04-05  
 (210) BAZ0711039A (220) 2007-04-05  
 (151) 2010-05-12

(732) „**Š BOOK**” d.o.o. Sarajevo  
 ulica Šefika Dorića broj 2/I, 71000  
 Sarajevo

**BA**

(740) “INTELBIRO” d.o.o.  
 (591) nijanse plave, bijela  
 (540)



(531) 25.01; 27.05; 29.01;  
 (511)

**32**

Voda za piće, mineralne vode, gazirane i negazirane.

(111) **BAZ 0711040** (181) 2017-04-05  
 (210) BAZ0711040A (220) 2007-04-05  
 (151) 2010-05-10

(732) „**Š BOOK**” d.o.o. Sarajevo  
 ulica Šefika Dorića broj 2/I, 71000  
 Sarajevo

**BA**

(740) “INTELBIRO” d.o.o.  
 (591) nijanse plave, bijela, roza  
 (540)



(531) 25.01; 27.05; 29.01;  
 (511)

**32**

Voda za piće, mineralne vode, gazirane i negazirane.

(111) **BAZ 0711423** (181) 2017-07-17  
 (210) BAZ0711423A (220) 2007-07-17  
 (151) 2010-04-27

(732) **BONY d.o.o. Tuzla**  
 Morančani 32A, 75000 Tuzla  
**BA**

(740) Nedim Krilić  
 (540)

## BONY COLA

(511)

**32**

Osvježavajuće gazirano bezalkoholno piće.

(111) **BAZ 0711911** (181) 2017-11-16  
 (210) BAZ0711911A (220) 2007-11-16  
 (151) 2010-04-09

(732) „**LUK**” d.o.o.  
 Zagrebačka 4D, Sarajevo  
**BA**

(740) NEMA ZASTUPNIKA  
 (540)

**BAGNO**  
 SVIJET KUPATILA

(531) 27.05;  
 (511)

**35**

Veleprodaja i maloprodaja.



(111) **BAZ 0812709** (181) 2018-05-15  
 (210) BAZ0812709A (220) 2008-05-15  
 (151) 2010-05-18  
 (732) **Construction Research & Technology GmbH**  
**Dr.-Albert-Frank-Str.32, Trostberg**  
**DE**  
 (740) "STAM" d.o.o.  
 (540)

(111) **BAZ 0812830** (181) 2018-06-05  
 (210) BAZ0812830A (220) 2008-06-05  
 (151) 2010-05-18  
 (732) **Construction Research & Technology GmbH**  
**Dr.-Albert-Frank-Str.32, Trostberg**  
**DE**  
 (740) "STAM" d.o.o.  
 (540)

## MULTITHERM

(511)  
**01**  
 Hemikalije koje se koriste u industriji posebno mješavine bazirane na vještačkoj smoli; ljepila koja se koriste u građevinarstvu  
**02**  
 Mješavine bazirane na podlogama i bojama, posebno one za zgrade i dijelove zgrada, posebno u zidarstvu, keramičkim radovima i sistemu grijanja.  
**17**  
 Boje, sve za termo izolaciju, izolacioni malter i termo izolacioni kompozitni sistemi (WDVS).  
**19**  
 Građevinski materijali (nemetalni) posebno materijali za premaze, naime gips, malter i drugi spojevi koji sadrže hidraulična vezivna sredstva.



(531) 07.15; 27.05;  
 (511)  
**01**  
 Hemikalije koje se koriste u industriji posebno mješavine bazirane na vještačkoj smoli; ljepila koja se koriste u građevinarstvu.  
**02**  
 Mješavine bazirane na podlogama i bojama, posebno one za zgrade i dijelove zgrada, posebno u zidarstvu, keramičkim radovima i sistemu grijanja.  
**17**  
 Izolacione boje, sve za termo izolaciju, izolacioni malter i termo izolacioni kompozitni sistemi (WDVS).  
**19**  
 Građevinski materijali (nemetalni) posebno materijali za premaze, naime gips, malter i drugi spojevi koji sadrže hidraulična vezivna sredstva.

(111) **BAZ 0812843** (181) 2018-06-09

(210) BAZ0812843A (220) 2008-06-09

(151) 2010-05-18

(732) **Construction Research & Technology GmbH**

**Dr.-Albert-Frank-Str.32, Trostberg**

**DE**

(740) "STAM" d.o.o.

(540)



(531) 07.15;

(511)

**01**

Hemikalije koje se koriste u industriji posebno mješavine bazirane na vještačkoj smoli; ljepila koja se koriste u građevinarstvu.

**17**

Boje, sve za termo izolaciju, izolacioni malter i termo izolacioni kompozitni sistemi (WDVS).

**19**

Građevinski materijali (nemetalni) posebno materijali za premaze, naime gips, malter i drugi spojevi koji sadrže hidraulična vezivna sredstva, boje, sve za termo izolaciju, izolacioni malter i termo izolacioni kompozitni sistemi (WDVS), mješavine bazirane na podlogama i bojama, posebno one za zgrade i dijelove zgrada, posebno u zidarstvu, keramičkim radovima i sistemu grijanja.

(111) **BAZ 0812854** (181) 2018-06-12

(210) BAZ0812854A (220) 2008-06-12

(151) 2010-04-06

(732) **AB Lindex**

**P.O. Box 233, SE-40123 Göteborg**

**SE**

(740) Nedim Krilić

(540)



(531) 05.03; 26.04 ;27.05.01;

(511)

**25**

Odjeća, obuća, pokrivke za glavu.

(111) **BAZ 0812855** (181) 2018-06-12

(210) BAZ0812855A (220) 2008-06-12

(151) 2010-04-06

(732) **AB Lindex**

**P.O. Box 233, SE-40123 Göteborg**

**SE**

(740) Nedim Krilić

(540)



(531) 27.05.01; 27.05.13;

(511)

**25**

Odjeća, obuća, pokrivke za glavu.

(111) **BAZ 0812856** (181) 2018-06-12  
 (210) BAZ0812856A (220) 2008-06-12  
 (151) 2010-04-06

(732) **AB Lindex**  
**P.O. Box 233, SE-40123 Göteborg**  
**SE**

(740) Nedim Krilić

(540)

## LINDEX

(511)

**25**

Odjeća, obuća, pokrivke za glavu.

(111) **BAZ 0812858** (181) 2018-06-12  
 (210) BAZ0812858A (220) 2008-06-12  
 (151) 2010-04-06

(732) **AB Lindex**  
**P.O. Box 233, SE-40123 Göteborg**  
**SE**

(740) Nedim Krilić

(540)



(531) 26.04; 27.05;

(511)

**25**

Odjeća, obuća, pokrivke za glavu.

(111) **BAZ 0913679** (181) 2019-01-29  
 (210) BAZ0913679A (220) 2009-01-29  
 (151) 2010-06-02

(732) **BASF Agro B.V., Arnhem (NL),**  
**Zweigniederlassung Wädenswil**  
**Moosacherstrasse 2, 8804 Au**  
**CH**

(740) "STAM" d.o.o.

(540)

## FASTAC

(511)

**05**

Preparati za uništavanje i borbu protiv gamadi, fungicidi,  
 herbicidi, pesticidi.

(111) **BAZ 0913719** (181) 2019-02-10  
 (210) BAZ0913719A (220) 2009-02-10  
 (151) 2010-05-18

(732) **BASF Agro B.V., Arnhem (NL),**  
**Zweigniederlassung Wädenswil**  
**Moosacherstrasse 2, 8804 Au**  
**CH**

(740) "STAM" d.o.o.

(540)

## STOMP

(511)

**05**

Preparati za uništavanje i borbu protiv gamadi, fungicidi,  
 herbicidi, pesticidi.

(111) **BAZ 0913733** (181) 2019-02-11  
 (210) BAZ0913733A (220) 2009-02-11  
 (151) 2010-04-09

(732) **TELOPTIC d.o.o Sarajevo**  
**Sarajevo, Mostarsko raskršće bb,**  
**Hadžići**

**BA**

(740) NEMA ZASTUPNIKA  
 (591) žuta, crvena, bijela  
 (540)



(531) 10.05; 24.01; 25.01; 27.05;

(511)

**29**

Meso, riba, perad i divljač; mesni ekstrakti; konzervirano, sušeno i kuhano voće i povrće; hladetina (želei), džemovi, kompoti; jaja, mlijeko i mliječni proizvodi; jestiva ulja i masti.

**30**

Kava, čaj, kakao, šećer, riža, tapioka, sago, nadomjesci kave; brašno i proizvodi od žitarica, kruh, kolači, slastice, bomboni, sladoled; med, sirup od melase; kvasac, prašak za dizanje; sol, slačica (senf); ocat, umaci (začini); mirođije; led za hlađenje.

**31**

Pivo; mineralne i gazirane vode te ostala bezalkoholna pića; voćni napici i voćni sokovi; sirupi i ostali preparati za pripremanje napitaka.

(111) **BAZ 0913809** (181) 2019-03-17  
 (210) BAZ0913809A (220) 2009-03-17  
 (151) 2010-05-31

(732) **Ford Motor Company**  
**The American Road, Dearborn,**  
**Michigan 48121**

**US**

(740) "ŽIVKO MIJATOVIĆ & PARTNERS" d.o.o.  
 Sarajevo  
 (540)

**IKON**

(511)

**12**

Motori za kopnena vozila, dijelovi i pribor za njih.

(111) **BAZ 0913824** (181) 2019-03-23  
 (210) BAZ0913824A (220) 2009-03-23  
 (151) 2010-06-11

(732) **ENOVA d.o.o.**  
**Nova ulica 26, 71000 Sarajevo**  
**BA**

(740) Rizah Pašalić i Inja Pašalić

(591) žuta, svijetlo zelena, tamno zelena, crna

(540)



(531) 05.03; 27.05; 29.01;

(511)

**35**

Oglašavanje i reklamiranje; vođenje komercijalnih poslova; komercijalna administracija; uredski poslovi.

**36**

Osiguranje; financijski poslovi; monetarni poslovi; upravljanje nekretninama.

**41**

Obuka; stručno osposobljavanje; razonoda; sportske i kulturne djelatnosti.

**42**

Znanstvene i tehnološke usluge kao i pripadajuće usluge istraživanja i koncepcije, a naročito tehnička istraživanja, geološka istraživanja; usluge industrijskih analiza i istraživanja, biološke i hemijske analize i istraživanja, konsultacije iz oblasti energetike, iskorištavanja energije, / aštite okoliša, zaštite i iskorištavanje voda, analiza obnovljivih izvora energije, koncepcija i razvoj računala i računalnih programa /softvera/.

**45**

Pravne usluge; sigurnosne usluge za zaštitu imovine i osoba; osobne i društvene usluge koje pružaju treći, namijenjene za zadovoljenje ljudskih potreba.

(111) **BAZ 0913868** (181) 2019-04-08

(210) BAZ0913868A (220) 2009-04-08

(151) 2010-05-14

(732) **TMS Trademark-Schutzrechtsverwertungsgesellschaft mbH**

**Oberhausener Strasse 6, 40472 Düsseldorf**

**DE**

(740) "Linea Sušić" d.o.o.

(540)

## Montezuma

(511)

**25**

Odjeća za žene, muškarce i djecu; tkana i pletena odjeća; pojasevi; obuća; pokrivala za glavu.

(111) **BAZ 0913958** (181) 2019-05-07

(210) BAZ0913958A (220) 2009-05-07

(151) 2010-05-11

(732) **KONDISA d.o.o. Ilijaš**

**Bosanski put 108, 71380 Ilijaš**

**BA**

(740) NEMA ZASTUPNIKA

(540)

## bambino

(511)

**29**

Konzervirano, sušeno i kuhano voće i povrće; želei, džemovi, kompoti.

**30**

Kafa, čaj, kakao, šećer, riža, tapioka, nadomjesci kafe; brašno i proizvodi od žitarica, hljeb, kolači, poslastice; bomboni, sladoled; začini, mirođije.

**39**

Transport, ambalažiranje i uskladištenje proizvoda.

(111) **BAZ 0914300** (181) 2019-10-13

(210) BAZ0914300A (220) 2009-10-13

(151) 2010-05-20

(732) **Construction Research & Technology GmbH**

**Dr.-Albert-Frank-Str.32, Trostberg**

**DE**

(740) „STAM” d.o.o.

(540)

## POZZOLITH

(511)

**01**

Hemijski proizvodi za beton; dodaci.

**19**

Građevinski materijali, beton, cement, malter, žbuka i šljunak.

(111) **BAZ 0914301** (181) 2019-10-13  
 (210) BAZ0914301A (220) 2009-10-13  
 (151) 2010-06-07

(732) **Construction Research & Technology GmbH**

**Dr.-Albert-Frank-Str.32, Trostberg  
 DE**

(740) "STAM" d.o.o.

(540)

## MEYCO

(511)

**01**

Dodaci za cement i malter; vodozaštitni preparati; sulfidi; plastifikatori; neprerađene sintetičke smole; dodaci za industrijske namjene.

**07**

Mašine za prskanje betona; priključci za mašine za prskanje betona.

**17**

Materijali za nepropusno zatvaranje, za brtvljenje i za izolaciju.

**19**

Nemetalni građevinski materijali; beton, malter, pijesak, bitumen.

(111) **BAZ 0914302** (181) 2019-10-13  
 (210) BAZ0914302A (220) 2009-10-13  
 (151) 2010-05-20

(732) **Construction Research & Technology GmbH**

**Dr.-Albert-Frank-Str.32, Trostberg  
 DE**

(740) "STAM" d.o.o.

(540)

## RHEOFIT

(511)

**01**

Kemikalije koje se koriste u industriji i građevinarstvu, naročito, primjese za beton i malter.

**19**

Nemetalni građevinski materijali.

(111) **BAZ 0914303** (181) 2019-10-13  
 (210) BAZ0914303A (220) 2009-10-13  
 (151) 2010-06-02

(732) **Construction Research & Technology GmbH**

**Dr.-Albert-Frank-Str.32, Trostberg  
 DE**

(740) „STAM” d.o.o.

(540)

## GLENIUM

(511)

**01**

Dodaci za cement i malter.

**19**

Građevinski materijali, beton, cement, malter, žbuka i šljunak.

(111) **BAZ 0914446** (181) 2019-12-10  
 (210) BAZ0914446A (220) 2009-12-10  
 (151) 2010-04-09

(732) **"THE PALMA" d.o.o. Sarajevo  
 ul. Fra Anđela Zvizdovića broj 1,  
 Sarajevo**

**BA**

(740) NEMA ZASTUPNIKA

(540)

## PALMA

(511)

**30**

Kafa, čaj, kakao, šećer, riža, tapioka, sago, hadomjesci kage; brašno i proizvodi od žitarica, hljeb, kolači, slastice; bomboni; sladoled; med, sirup pd melase; kvasac, prašak za dizanje; sol, senf; ocat, začini; mirođije; led za hlađenje.

**35**

Oglašavanje i reklamiranje; vođenje komercijalnih poslova; komercijalna administracija; uredski poslovi.

**43**

Ugostiteljske usluge.

(111) **BAZ 1014508** (181) 2020-01-27  
 (210) BAZ1014508A (220) 2010-01-27  
 (151) 2010-04-19

(732) **Merck Sharp & Dohme Corp. A New Jersey corporation**

**One Merck Drive, Whitehouse Station, New Jersey 0889-0100**

**US**

(740) "INTELBIRO" d.o.o.

(540)

## NAKOM

(511)

**05**

Farmaceutski proizvodi.

(111) **BAZ 1014526** (181) 2020-02-05  
 (210) BAZ1014526A (220) 2010-02-05  
 (151) 2010-05-10

(732) **ENERGETIX GmbH & Co. KG**

**Franz-Kirsten-Strasse 1, 55411 Bingen**

**DE**

(740) Dr DIANA PROTIĆ-TKALČIĆ

(540)

## EX

(511)

**09**

Magneti.

**14**

Plemeniti metali i njihove legure i proizvodi od tih materijala ili obloženi tim materijalima koji nisu obuhvaćeni drugim klasama; pravi i lažni nakit, drago kamenje; časovničarski proizvodi i hronometrijski instrumenti; magnetni nakit; ručni satovi, ogrlice, igle za kravate, dugmad za manšete.

**21**

Štapići za koktele, podlošci za posude s jelom (stolni pribor), podmetači za boce (nepapirnat i ne spadaju u stolno rublje), posude za piće.

(111) **BAZ 1014527** (181) 2020-02-05  
 (210) BAZ1014527A (220) 2010-02-05  
 (151) 2010-05-10

(732) **ENERGETIX GmbH & Co. KG**

**Franz-Kirsten-Strasse 1, 55411 Bingen**

**DE**

(740) Dr DIANA PROTIĆ-TKALČIĆ

(540)

## ENERGETIX

(511)

**09**

Magneti.

**21**

Štapići za koktele, podlošci za posude s jelom (stolni pribor), podmetači za boce (nepapirnat i ne spadaju u stolno rublje), posude za piće.

(111) **BAZ 1014560** (181) 2020-02-18  
 (210) BAZ1014560A (220) 2010-02-18  
 (151) 2010-05-18

(732) **Pomino d.o.o.**

**Kulina bana bb, Vitez**

**BA**

(740) NEMA ZASTUPNIKA

(540)

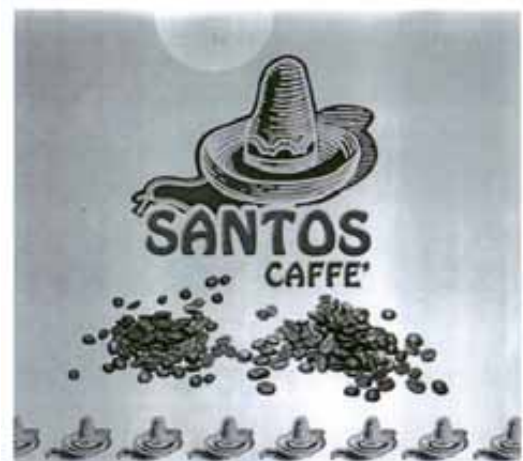

(531) 05.07; 09.07; 25.07; 27.05;

(511)

**30**

Kava.

(111) **BAZ 1014571** (181) 2020-02-19  
 (210) BAZ1014571A (220) 2010-02-19  
 (151) 2010-04-29

(732) **BOBITA Co d.o.o. ČITLUK**  
**Kralja Tomislava 42, Čitluk**  
**BA**

(740) „INTELBIRO” d.o.o.  
 (591) crna, siva, zlatna  
 (540)



(531) 24.03; 25.01; 27.05; 29.01;  
 (511)

**33**

Alkoholna pića, naročito BRANDY.

(111) **BAZ 1014573** (181) 2020-02-19  
 (210) BAZ1014573A (220) 2010-02-19  
 (151) 2010-04-05

(732) **Bosnalijek, farmaceutska i hemijska**  
**industrija, dioničko društvo**  
**Jukićeva 53, 71000 Sarajevo**  
**BA**

(740) “Linea Sušić” d.o.o.  
 (540)

**FLAMIX**

(511)

**05**

Farmaceutski proizvodi.

(111) **BAZ 1014586** (181) 2020-02-22  
 (210) BAZ1014586A (220) 2010-02-22  
 (151) 2010-05-18

(732) **VINARIJA ČITLUK d.d. ČITLUK**  
**Kralja Tomislava 28, Čitluk**  
**BA**

(740) „STAM” d.o.o.  
 (591) crna, crvena, bijela, siva  
 (540)



(531) 02.09.; 25.01; 27.05; 29.01;

(511)

**33**

Poluslatko crveno vino.

(111) **BAZ 1014595** (181) 2020-02-23  
 (210) BAZ1014595A (220) 2010-02-23  
 (151) 2010-06-07

(732) **LUKAS TP NAKIĆ d.o.o.**  
**fra Dominika Mandića 19, Široki**  
**Brijeg**  
**BA**

(740) NEMA ZASTUPNIKA  
 (540)

**FORMATOAST**

(511)

**29**

Sirevi.



(111) **BAZ 1014596** (181) 2020-02-23  
 (210) BAZ1014596A (220) 2010-02-23  
 (151) 2010-06-07

(732) **LUKAS TP NAKIĆ d.o.o.**  
**fra Dominika Mandića 19, Široki**  
**Brijeg**  
**BA**

(740) NEMA ZASTUPNIKA  
 (540)

## FORMAPIZZA

(511)  
**29**  
 Sirevi.

(111) **BAZ 1014634** (181) 2020-03-05  
 (210) BAZ1014634A (220) 2010-03-05  
 (151) 2010-05-06

(732) **PLIVA HRVATSKA d.o.o.**  
**Prilaz baruna Filipovića 25,10000**  
**Zagreb**  
**HR**

(740) Dr DIANA PROTIĆ-TKALČIĆ  
 (540)

## ADIMICIN

(511)  
**05**  
 Farmaceutski i veterinarski proizvodi.

(111) **BAZ 1014653** (181) 2020-03-16  
 (210) BAZ1014653A (220) 2010-03-16  
 (151) 2010-04-29

(732) **Auxilium International Holdings, Inc.**  
**1105 N. Market Street, Suite 1300,**  
**Wilmington, DE 19801**  
**US**

(740) "ŽIVKO MIJATOVIĆ & PARTNERS" d.o.o.  
 Sarajevo  
 (540)

## XIAPEX

(511)  
**05**  
 Farmaceutski proizvodi.

(111) **BAZ 1014663** (181) 2020-03-19  
 (210) BAZ1014663A (220) 2010-03-19  
 (151) 2010-04-22

(732) **Bosnalijek, farmaceutska i hemijska**  
**industrija, dioničko društvo**  
**Jukićeva 53, 71000 Sarajevo**  
**BA**

(740) "Linea Sušić" d.o.o.  
 (540)

## PRASOLAN

(511)  
**05**  
 Farmaceutski proizvodi.

(111) **BAZ 1014667** (181) 2020-03-22  
 (210) BAZ1014667A (220) 2010-03-22  
 (151) 2010-06-16

(732) **Petrol Ofisi A.Ş.**  
**Istanbul Şişli Ayazağa Büyükdere**  
**Cad. No: 37 B Blok**  
**TR**

(740) "Linea Sušić" d.o.o.  
 (591) siva, nijanse sive, bijela, crvena, crna  
 (540)

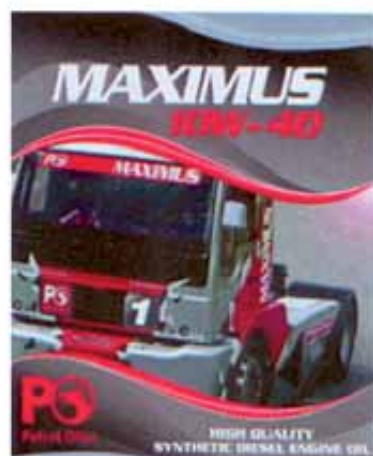

(531) 03.01; 18.01; 27.05; 27.07; 29.01;  
 (511)  
**04**  
 Ulje za motore.

(111) **BAZ 1014669** (181) 2020-03-22  
 (210) BAZ1014669A (220) 2010-03-22  
 (151) 2010-05-27

(732) **Petrol Ofisi A.Ş.**  
**Istanbul Şişli Ayazağa Büyükdere**  
**Cad. No: 37 B Blok**

**TR**

(740) "Linea Sušić" d.o.o.  
 (591) crvena, bijela  
 (540)



(531) 03.01; 26.04; 27.05; 29.01;

(511)

**04**

Industrijska ulja i masti; sredstva za podmazivanje; proizvodi za upijanje, vlaženje i vezanje prašine; goriva (uključujući benzin za motore) i rasvjetne tvari; svijeće, stjenjeve za rasvjetu.

**35**

Oglašavanje i reklamiranje; vođenje komercijalnih poslova; komercijalna administracija; uredski poslovi.

**37**

Izgradnja; popravci; usluge postavljanja.

(111) **BAZ 1014671** (181) 2020-03-22  
 (210) BAZ1014671A (220) 2010-03-22  
 (151) 2010-06-09

(732) **Zahirović Emina**  
**Gračanica, Hazima Vikala 20**  
**BA**

(740) „STAM” d.o.o.  
 (540)



(531) 27.05;;

(511)

**05**

Farmaceutski i veterinarski proizvodi; higijenski proizvodi za upotrebu u medicini dijetne tvari za medicinske potrebe, hrana za dojenčad; flasteri, materijal za previjanje; materijali za plombiranje zubi i za zubne otiske; dezinfekcijska sredstva; proizvodi za uništavanje životinjskih štetočina; fungicidi, herbicidi.

**29**

Meso, riba, perad i divljač; mesni ekstrakti; konzervirano, sušeno i kuhano voće i povrće; hladetine (želei), džemovi, kompoti; jaja, mlijeko i mliječni proizvodi; jestiva ulja i masti.

**30**

Kava, čaj, kakao, šećer, riža, tapioka, sago, nadomjesci kave; brašno i proizvodi od žitarica, kruh, kolači, slastice, bomboni; sladoled; med, sirup od melase; kvasac, prašak za dizanje; sol, slačica (senf); ocat, umaci (začini); mirodije; led za hlađenje; umaci i dresinzi za salatu.

**32**

Pivo; mineralne i gazirane vode te ostala bezalkoholna pića; voćni napici i voćni sokovi; sirupi i ostali preparati za pripremanje napitaka.

**35**

Oglašavanje i reklamiranje; vođenje komercijalnih poslova; komercijalna administracija; uredski poslovi.

**42**

Znanstvene i tehnološke usluge kao i pripadajuće usluge istraživanja i koncepcije; usluge industrijskih analiza i istraživanja, koncepcija i razvoj računala i računalnih programa.

**44**

Medicinske usluge; veterinarske usluge; higijenska njega i njega ljepote za ljude ili za životinje; poljoprivredne, povrtarske i šumarske usluge.

(111) **BAZ 1014711** (181) 2020-04-08  
 (210) BAZ1014711A (220) 2010-04-08  
 (151) 2010-06-01

(732) **PERIDEO S.A**  
**50 Venizelou Street, 54631**  
**Thessaloniki**  
**GR**

(740) Dr DIANA PROTIC-TKALČIĆ  
 (591) tirkizna  
 (540)



(531) 27.05; 29.01;

(511)

#### 14

Nakit; ručni satovi i džepni satovi, lančići za satove, narukvice za satove, kutije i spremnici za satove, satovi sa njihovim materijalima; plemeniti metali i njihove legure i proizvodi od tih materijala ili obloženi tim materijalima koji nisu obuhvaćeni drugim klasama; drago kamenje; časovničarski proizvodi i hronometrijski instrumenti.

#### 18

Proizvodi od kože i imitacije kože koji nisu obuhvaćeni drugim klasama; torbe, torbe za spise, putne torbe, koferi, kovčežići za isprave, kovčežići za toaletni pribor i njihovi pripadajući remeni; kišobrani; životinjske kože, kože sa krznom; suncobrani i štapovi za hodanje, bičevi i sedlarsko-remenarski proizvodi.

#### 20

Namještaj; ogledala; okviri za slike i okviri za fotografije; kutije za nakit (ne od plemenitih metala); kutije za cigarete i cigarete (ne od plemenitih metala); proizvodi od drveta, pluta, trske, šiblja, rožine, kostiju, bjelokosti, usovine, kornjačevine, ambre, sedefa, morske zgure (stive) i nadomjestaka svih tih materijala, ili od plastike.

#### 25

Obuća; sokne; pokrivala za glavu; marame za glavu; marame i šalovi; kravate; rukavice (odjeća); odjeća.

#### 34

Upaljači; šibice; pepeljare koje nisu od plemenitih metala; sjeckalice za vrškove cigara; kutije i spremnici za cigarete koje nisu od plemenitih metala; kutije i spremnici za cigarete koji nisu od plemenitih metala.

(111) **BAZ 1014736** (181) 2020-04-19  
 (210) BAZ1014736A (220) 2010-04-19  
 (151) 2010-06-04

(732) **Društvo za proizvodnju, usluge, unutrašnju i vanjsku trgovinu „BRAJLOVIĆ” d.o.o. Sarajevo**  
**Rakovička bb, Sarajevo**  
**BA**

(740) "INTELBIRO" d.o.o.  
 (591) bijela, plava, narandžasta  
 (540)



(531) 26.01; 27.05; 29.01;

(511)

#### 29

Meso, riba, perad i divljač; sve vrste konzerviranih i nekonzerviranih proizvoda od istih; prehrambene namirnice životinjskog porijekla, mesni ekstrakti; hladetina (želei); jaja, mlijeko i mliječni proizvodi.

#### 31

Žive životinje; jaja za nasad, hrana za životinje.

#### 40

Obrada i prerada namirnica u prehrambenoj industriji, konzerviranje namirnica.

**INDEKS BROJEVA ŽIGOVA**

BAZ025957	BAZ0610005
BAZ047625	BAZ0610008
BAZ058572	BAZ0610009
BAZ058867	BAZ0610010
BAZ058996	BAZ0610012
BAZ059039	BAZ0610013
BAZ059049	BAZ0610014
BAZ059077	BAZ0610015
BAZ059087	BAZ0610016
BAZ059088	BAZ0610017
BAZ059094	BAZ0610020
BAZ059134	BAZ0610021
BAZ059136	BAZ0610022
BAZ059164	BAZ0610026
BAZ059172	BAZ0610027
BAZ059186	BAZ0610028
BAZ059224	BAZ0610029
BAZ059233	BAZ0610030
BAZ059237	BAZ0610032
BAZ059238	BAZ0610033
BAZ059241	BAZ0610034
BAZ059263	BAZ0610035
BAZ059267	BAZ0610037
BAZ059278	BAZ0610038
BAZ059301	BAZ0610040
BAZ059322	BAZ0610043
BAZ059328	BAZ0610045
BAZ059346	BAZ0610046
BAZ059359	BAZ0610047
BAZ059360	BAZ0610049
BAZ059361	BAZ0610050
BAZ059362	BAZ0610051
BAZ059364	BAZ0610052
BAZ059365	BAZ0610055
BAZ059366	BAZ0610056
BAZ059367	BAZ0610057
BAZ059378	BAZ0610058
BAZ059396	BAZ0610060
BAZ059429	BAZ0610061
BAZ059519	BAZ0610062
BAZ059521	BAZ0610063
BAZ059522	BAZ0610064
BAZ059525	BAZ0610067
BAZ0610000	BAZ0610069
BAZ0610003	BAZ0610070
BAZ0610004	BAZ0610072

**INDEKS BROJEVA ŽIGOVA**

BAZ0610073	BAZ0610165
BAZ0610074	BAZ0610168
BAZ0610075	BAZ0610169
BAZ0610077	BAZ0610170
BAZ0610078	BAZ0610171
BAZ0610079	BAZ0610172
BAZ0610080	BAZ0610173
BAZ0610085	BAZ0610174
BAZ0610086	BAZ0610178
BAZ0610087	BAZ0610179
BAZ0610088	BAZ0610180
BAZ0610089	BAZ0610183
BAZ0610090	BAZ0610184
BAZ0610094	BAZ0610185
BAZ0610095	BAZ0610187
BAZ0610096	BAZ0610188
BAZ0610097	BAZ0610189
BAZ0610098	BAZ0610191
BAZ0610103	BAZ0610192
BAZ0610104	BAZ0610194
BAZ0610108	BAZ0610197
BAZ0610109	BAZ0610199
BAZ0610110	BAZ0610200
BAZ0610113	BAZ0610201
BAZ0610114	BAZ0610203
BAZ0610119	BAZ0610205
BAZ0610120	BAZ0610207
BAZ0610122	BAZ0610208
BAZ0610125	BAZ0610209
BAZ0610126	BAZ0610210
BAZ0610128	BAZ0610211
BAZ0610129	BAZ0610212
BAZ0610130	BAZ0610215
BAZ0610131	BAZ0610216
BAZ0610136	BAZ0610224
BAZ0610137	BAZ0610226
BAZ0610138	BAZ0610227
BAZ0610139	BAZ0610231
BAZ0610153	BAZ0610250
BAZ0610154	BAZ0610259
BAZ0610155	BAZ0610261
BAZ0610156	BAZ0610262
BAZ0610157	BAZ0610263
BAZ0610158	BAZ0610264
BAZ0610159	BAZ0610265
BAZ0610163	BAZ0610266

**INDEKS BROJEVA ŽIGOVA**

BAZ0610269	BAZ069695
BAZ0610272	BAZ069699
BAZ0610279	BAZ069700
BAZ0610293	BAZ069702
BAZ0610333	BAZ069703
BAZ0610340	BAZ069710
BAZ0610365	BAZ069711
BAZ0610397	BAZ069712
BAZ0610410	BAZ069713
BAZ0610423	BAZ069714
BAZ0610431	BAZ069715
BAZ0610432	BAZ069716
BAZ0610433	BAZ069718
BAZ0610434	BAZ069719
BAZ0610447	BAZ069722
BAZ0610448	BAZ069723
BAZ0610449	BAZ069726
BAZ0610453	BAZ069727
BAZ0610508	BAZ069728
BAZ0610509	BAZ069729
BAZ0610510	BAZ069730
BAZ069571	BAZ069731
BAZ069577	BAZ069732
BAZ069582	BAZ069733
BAZ069584	BAZ069736
BAZ069598	BAZ069737
BAZ069604	BAZ069738
BAZ069618	BAZ069739
BAZ069620	BAZ069742
BAZ069621	BAZ069743
BAZ069627	BAZ069744
BAZ069628	BAZ069745
BAZ069638	BAZ069747
BAZ069646	BAZ069748
BAZ069647	BAZ069754
BAZ069648	BAZ069759
BAZ069649	BAZ069764
BAZ069650	BAZ069765
BAZ069651	BAZ069766
BAZ069652	BAZ069768
BAZ069653	BAZ069769
BAZ069655	BAZ069771
BAZ069656	BAZ069772
BAZ069657	BAZ069773
BAZ069668	BAZ069775
BAZ069670	BAZ069776

**INDEKS BROJEVA ŽIGOVA**

BAZ069777	BAZ069887
BAZ069779	BAZ069888
BAZ069781	BAZ069889
BAZ069782	BAZ069890
BAZ069783	BAZ069891
BAZ069785	BAZ069892
BAZ069792	BAZ069893
BAZ069798	BAZ069894
BAZ069799	BAZ069895
BAZ069800	BAZ069896
BAZ069801	BAZ069897
BAZ069803	BAZ069899
BAZ069804	BAZ069900
BAZ069805	BAZ069902
BAZ069810	BAZ069906
BAZ069811	BAZ069907
BAZ069813	BAZ069908
BAZ069816	BAZ069909
BAZ069822	BAZ069910
BAZ069823	BAZ069911
BAZ069824	BAZ069912
BAZ069827	BAZ069914
BAZ069845	BAZ069915
BAZ069846	BAZ069916
BAZ069856	BAZ069917
BAZ069857	BAZ069918
BAZ069859	BAZ069919
BAZ069860	BAZ069920
BAZ069861	BAZ069921
BAZ069865	BAZ069922
BAZ069866	BAZ069923
BAZ069867	BAZ069925
BAZ069868	BAZ069926
BAZ069869	BAZ069927
BAZ069870	BAZ069929
BAZ069873	BAZ069933
BAZ069876	BAZ069934
BAZ069878	BAZ069935
BAZ069879	BAZ069936
BAZ069880	BAZ069937
BAZ069881	BAZ069938
BAZ069882	BAZ069939
BAZ069883	BAZ069940
BAZ069884	BAZ069941
BAZ069885	BAZ069942
BAZ069886	BAZ069943

## INDEKS BROJEVA ŽIGOVA

BAZ069944	BAZ0914300
BAZ069945	BAZ0914301
BAZ069946	BAZ0914302
BAZ069947	BAZ0914303
BAZ069948	BAZ0914446
BAZ069949	BAZ1014508
BAZ069950	BAZ1014526
BAZ069951	BAZ1014527
BAZ069952	BAZ1014560
BAZ069958	BAZ1014571
BAZ069963	BAZ1014573
BAZ069964	BAZ1014586
BAZ069965	BAZ1014595
BAZ069966	BAZ1014596
BAZ069968	BAZ1014634
BAZ069971	BAZ1014653
BAZ069973	BAZ1014663
BAZ069976	BAZ1014667
BAZ069979	BAZ1014669
BAZ069980	BAZ1014671
BAZ069981	BAZ1014711
BAZ069982	BAZ1014736
BAZ069983	
BAZ069991	
BAZ069994	
BAZ069997	
BAZ069999	
BAZ0710871	
BAZ0711039	
BAZ0711040	
BAZ0711423	
BAZ0711911	
BAZ0812709	
BAZ0812830	
BAZ0812843	
BAZ0812854	
BAZ0812855	
BAZ0812856	
BAZ0812858	
BAZ0913679	
BAZ0913719	
BAZ0913733	
BAZ0913809	
BAZ0913824	
BAZ0913868	
BAZ0913958	



**INDEKS KLASA ŽIGOVA****01**

BAZ059088	BAZ0610250	BAZ059396
BAZ0610029	BAZ0610259	BAZ059525
BAZ0610030	BAZ0610261	BAZ0610005
BAZ0610034	BAZ069711	BAZ0610008
BAZ0610035	BAZ069713	BAZ0610009
BAZ0610058	BAZ069715	BAZ0610010
BAZ0610073	BAZ069716	BAZ0610014
BAZ0610109	BAZ069719	BAZ0610015
BAZ0610250	BAZ069722	BAZ0610028
BAZ0610261	BAZ069736	BAZ0610037
BAZ0610365	BAZ069754	BAZ0610049
BAZ0812709	BAZ069768	BAZ0610055
BAZ0812830	BAZ069769	BAZ0610056
BAZ0812843	BAZ069771	BAZ0610060
BAZ0914300	BAZ069772	BAZ0610061
BAZ0914301	BAZ069798	BAZ0610064
BAZ0914302	BAZ069803	BAZ0610073
BAZ0914303	BAZ069804	BAZ0610097

**02**

BAZ059429	BAZ069805	BAZ0610109
BAZ069943	BAZ069813	BAZ0610110
BAZ069944	BAZ069816	BAZ0610113
BAZ0812709	BAZ069894	BAZ0610114
BAZ0812830	BAZ069895	BAZ0610120
	BAZ069897	BAZ0610126
	BAZ069908	BAZ0610128
	BAZ069909	BAZ0610129
	BAZ069922	BAZ0610130
	BAZ069952	BAZ0610131

**03**

BAZ059186		BAZ0610138
BAZ059224		BAZ0610154
BAZ059237		BAZ0610155
BAZ059322		BAZ0610156
BAZ059328		BAZ0610157
BAZ059364		BAZ0610158
BAZ059365		BAZ0610163
BAZ059378		BAZ0610165
BAZ0610010		BAZ0610178
BAZ0610027		BAZ0610183
BAZ0610040		BAZ0610216
BAZ0610072		BAZ0610226
BAZ0610103		BAZ0610227
BAZ0610109		
BAZ0610183		
BAZ0610212		

**04**

BAZ059364		
BAZ059365		
BAZ0610261		
BAZ069577		
BAZ069994		
BAZ1014667		
BAZ1014669		

**05**

BAZ059088		
BAZ059136		
BAZ059237		
BAZ059328		

## INDEKS KLASA ŽIGOVA

BAZ0610279	<i>06</i>	BAZ069711
BAZ0610410	BAZ059237	BAZ069798
BAZ0610431	BAZ0610045	<i>09</i>
BAZ0610432	BAZ069670	BAZ059039
BAZ0610433	BAZ069773	BAZ059077
BAZ0610434	BAZ069908	BAZ059238
BAZ069620	BAZ069909	BAZ059263
BAZ069627	<i>07</i>	BAZ059267
BAZ069700	BAZ059049	BAZ059362
BAZ069702	BAZ059077	BAZ059364
BAZ069703	BAZ059364	BAZ059365
BAZ069710	BAZ059365	BAZ059378
BAZ069714	BAZ059367	BAZ059429
BAZ069747	BAZ0610004	BAZ0610033
BAZ069759	BAZ0610020	BAZ0610045
BAZ069777	BAZ0610021	BAZ0610063
BAZ069782	BAZ0610033	BAZ0610070
BAZ069783	BAZ0610050	BAZ0610078
BAZ069792	BAZ0610070	BAZ0610085
BAZ069798	BAZ0610262	BAZ0610086
BAZ069803	BAZ0610263	BAZ0610087
BAZ069804	BAZ0610264	BAZ0610088
BAZ069805	BAZ0610265	BAZ0610089
BAZ069861	BAZ0610266	BAZ0610090
BAZ069893	BAZ0610269	BAZ0610103
BAZ069899	BAZ069571	BAZ0610104
BAZ069908	BAZ069604	BAZ0610119
BAZ069909	BAZ069711	BAZ0610125
BAZ069914	BAZ069726	BAZ0610126
BAZ069926	BAZ069727	BAZ0610153
BAZ069927	BAZ069728	BAZ0610180
BAZ069950	BAZ069729	BAZ0610231
BAZ069951	BAZ069730	BAZ0610262
BAZ069971	BAZ069731	BAZ0610263
BAZ069982	BAZ069732	BAZ0610264
BAZ0913679	BAZ069773	BAZ0610265
BAZ0913719	BAZ069900	BAZ0610293
BAZ1014508	BAZ0914301	BAZ069598
BAZ1014573	<i>08</i>	BAZ069621
BAZ1014634	BAZ059237	BAZ069670
BAZ1014653	BAZ059238	BAZ069702
BAZ1014663	BAZ0610340	BAZ069742
BAZ1014671		BAZ069743

**INDEKS KLASA ŽIGOVA**

BAZ069744	BAZ069805	BAZ069764
BAZ069745	BAZ069908	BAZ069803
BAZ069773	BAZ069909	BAZ069804
BAZ069775	BAZ069963	BAZ069805
BAZ069785	<b>11</b>	BAZ069859
BAZ069798	BAZ059077	BAZ069860
BAZ069803	BAZ059172	BAZ069895
BAZ069804	BAZ059238	BAZ069897
BAZ069805	BAZ059367	BAZ1014526
BAZ069822	BAZ0610004	BAZ1014711
BAZ069823	BAZ0610063	<b>15</b>
BAZ069824	BAZ0610205	BAZ059077
BAZ069867	BAZ069571	<b>16</b>
BAZ069868	BAZ069670	BAZ059237
BAZ069896	BAZ069773	BAZ059241
BAZ069906	BAZ069900	BAZ059263
BAZ069907	BAZ069908	BAZ059359
BAZ069908	BAZ069909	BAZ059361
BAZ069909	BAZ069997	BAZ059362
BAZ069917	<b>12</b>	BAZ059364
BAZ069918	BAZ0610017	BAZ059365
BAZ069919	BAZ0610033	BAZ059429
BAZ069923	BAZ0610057	BAZ0610073
BAZ069929	BAZ0610070	BAZ0610103
BAZ069934	BAZ0610080	BAZ0610126
BAZ069935	BAZ0610159	BAZ0610180
BAZ069964	BAZ0610179	BAZ0610208
BAZ069965	BAZ0610201	BAZ0610209
BAZ069976	BAZ0610211	BAZ0610210
BAZ069980	BAZ069638	BAZ0610231
BAZ069981	BAZ069726	BAZ0610272
BAZ1014526	BAZ069727	BAZ0610365
BAZ1014527	BAZ069729	BAZ069582
<b>10</b>	BAZ069730	BAZ069598
BAZ059237	BAZ0913809	BAZ069655
BAZ059328	<b>14</b>	BAZ069742
BAZ0610073	BAZ025957	BAZ069743
BAZ0610109	BAZ059164	BAZ069744
BAZ0610131	BAZ059378	BAZ069745
BAZ0610224	BAZ0610003	BAZ069781
BAZ069783	BAZ0610016	BAZ069798
BAZ069803	BAZ0610103	BAZ069803
BAZ069804		

## INDEKS KLASA ŽIGOVA

BAZ069804	BAZ0610340	BAZ069909
BAZ069805	BAZ069699	BAZ069952
BAZ069822	BAZ069773	BAZ069983
BAZ069891	BAZ069908	BAZ1014526
BAZ069892	BAZ069909	BAZ1014527
BAZ069908	BAZ069943	<b>22</b>
BAZ069909	BAZ069944	BAZ0610073
BAZ069945	BAZ069983	BAZ069859
BAZ069964	BAZ0812709	BAZ069860
BAZ069965	BAZ0812830	<b>23</b>
BAZ069976	BAZ0812843	BAZ0610073
<b>17</b>	BAZ0914300	BAZ069859
BAZ0610052	BAZ0914301	BAZ069860
BAZ0610058	BAZ0914302	<b>24</b>
BAZ0610073	BAZ0914303	BAZ059077
BAZ0610340	<b>20</b>	BAZ059364
BAZ0610365	BAZ059237	BAZ059365
BAZ069773	BAZ0610045	BAZ059378
BAZ069921	BAZ0610333	BAZ0610073
BAZ069943	BAZ069582	BAZ0610333
BAZ069944	BAZ069765	BAZ069765
BAZ069966	BAZ069766	BAZ069766
BAZ0812709	BAZ069857	BAZ069798
BAZ0812830	BAZ069859	BAZ069856
BAZ0812843	BAZ069860	BAZ069859
BAZ0914301	BAZ069908	BAZ069860
<b>18</b>	BAZ069909	<b>25</b>
BAZ059378	BAZ069983	BAZ058867
BAZ0610003	BAZ1014711	BAZ059360
BAZ0610016	<b>21</b>	BAZ059362
BAZ0610073	BAZ058996	BAZ059364
BAZ0610103	BAZ059237	BAZ059365
BAZ0610119	BAZ059238	BAZ059378
BAZ069859	BAZ059328	BAZ0610003
BAZ069860	BAZ059519	BAZ0610016
BAZ069895	BAZ0610073	BAZ0610028
BAZ069897	BAZ069798	BAZ0610033
BAZ069922	BAZ069803	BAZ0610051
BAZ1014711	BAZ069804	BAZ0610073
<b>19</b>	BAZ069805	BAZ0610103
BAZ0610052	BAZ069857	BAZ0610119
BAZ0610058	BAZ069908	BAZ069628
BAZ0610333		

## INDEKS KLASA ŽIGOVA

BAZ069651	BAZ069804	BAZ069911
BAZ069718	BAZ069805	BAZ069912
BAZ069737	BAZ069949	BAZ069925
BAZ069798	BAZ069964	BAZ069948
BAZ069803	BAZ069965	BAZ069968
BAZ069804	BAZ069976	BAZ069999
BAZ069805	<b>29</b>	BAZ0913733
BAZ069856	BAZ059364	BAZ0913958
BAZ069859	BAZ059365	BAZ1014595
BAZ069860	BAZ0610000	BAZ1014596
BAZ069922	BAZ0610029	BAZ1014671
BAZ069976	BAZ0610030	BAZ1014736
BAZ0812854	BAZ0610032	<b>30</b>
BAZ0812855	BAZ0610046	BAZ059087
BAZ0812856	BAZ0610047	BAZ059278
BAZ0812858	BAZ0610077	BAZ059301
BAZ0913868	BAZ0610095	BAZ059364
BAZ1014711	BAZ0610096	BAZ059365
<b>26</b>	BAZ0610108	BAZ0610028
BAZ0610073	BAZ0610139	BAZ0610032
BAZ0610103	BAZ0610191	BAZ0610062
<b>27</b>	BAZ0610203	BAZ0610095
BAZ069765	BAZ0610397	BAZ0610096
BAZ069766	BAZ0610423	BAZ0610108
BAZ069859	BAZ0610447	BAZ0610170
BAZ069860	BAZ0610448	BAZ0610171
<b>28</b>	BAZ0610449	BAZ0610172
BAZ059237	BAZ069584	BAZ0610173
BAZ059267	BAZ069695	BAZ0610174
BAZ059364	BAZ069699	BAZ0610184
BAZ059365	BAZ069798	BAZ0610185
BAZ0610033	BAZ069803	BAZ0610187
BAZ0610057	BAZ069804	BAZ0610188
BAZ0610067	BAZ069805	BAZ0610189
BAZ0610119	BAZ069810	BAZ0610192
BAZ0610136	BAZ069873	BAZ0610194
BAZ0610137	BAZ069878	BAZ0610197
BAZ0610208	BAZ069879	BAZ0610199
BAZ069582	BAZ069880	BAZ0610200
BAZ069651	BAZ069881	BAZ0610423
BAZ069798	BAZ069882	BAZ0610453
BAZ069803	BAZ069883	BAZ069584
	BAZ069884	BAZ069646

## INDEKS KLASA ŽIGOVA

BAZ069647	BAZ069804	BAZ069652
BAZ069648	BAZ069805	BAZ069699
BAZ069649	BAZ0913733	BAZ069733
BAZ069650	BAZ1014736	BAZ069845
BAZ069653	<b>32</b>	BAZ069902
BAZ069668	BAZ047625	BAZ069936
BAZ069695	BAZ058572	BAZ069937
BAZ069748	BAZ059087	BAZ069938
BAZ069798	BAZ059094	BAZ069939
BAZ069799	BAZ059364	BAZ069940
BAZ069800	BAZ059365	BAZ069941
BAZ069801	BAZ059366	BAZ069942
BAZ069803	BAZ0610009	BAZ069979
BAZ069804	BAZ0610028	BAZ1014571
BAZ069805	BAZ0610043	BAZ1014586
BAZ069810	BAZ0610095	<b>34</b>
BAZ069813	BAZ0610096	BAZ059134
BAZ069870	BAZ0610098	BAZ059346
BAZ069878	BAZ0610122	BAZ059364
BAZ069885	BAZ069584	BAZ059365
BAZ069886	BAZ069779	BAZ0610026
BAZ069887	BAZ069798	BAZ0610038
BAZ069888	BAZ069803	BAZ0610215
BAZ069889	BAZ069804	BAZ0610508
BAZ069890	BAZ069805	BAZ0610509
BAZ069920	BAZ069810	BAZ0610510
BAZ069968	BAZ069811	BAZ069656
BAZ069991	BAZ069869	BAZ069657
BAZ0913733	BAZ069958	BAZ069712
BAZ0913958	BAZ069973	BAZ069827
BAZ0914446	BAZ0711039	BAZ0710871
BAZ1014560	BAZ0711040	BAZ1014711
BAZ1014671	BAZ0711423	<b>35</b>
<b>31</b>	BAZ1014671	BAZ058867
BAZ059364	<b>33</b>	BAZ058996
BAZ059365	BAZ059364	BAZ059077
BAZ0610095	BAZ059365	BAZ059359
BAZ0610096	BAZ059521	BAZ059361
BAZ0610168	BAZ059522	BAZ059362
BAZ0610169	BAZ0610074	BAZ059364
BAZ069798	BAZ0610075	BAZ059365
BAZ069803	BAZ0610207	BAZ059378

**INDEKS KLASA ŽIGOVA**

BAZ059429	BAZ069598	BAZ059362
BAZ0610016	BAZ069618	BAZ059364
BAZ0610022	BAZ069699	BAZ059365
BAZ0610032	BAZ069742	BAZ0610051
BAZ0610051	BAZ069743	BAZ0610079
BAZ0610062	BAZ069744	BAZ0610085
BAZ0610063	BAZ069745	BAZ0610086
BAZ0610103	BAZ069822	BAZ0610087
BAZ0610109	BAZ069823	BAZ0610088
BAZ0610125	BAZ069824	BAZ0610089
BAZ0610180	BAZ069846	BAZ0610090
BAZ069598	BAZ069891	BAZ0610104
BAZ069628	BAZ069892	BAZ0610153
BAZ069655	BAZ069908	BAZ0610231
BAZ069699	BAZ069909	BAZ069598
BAZ069702	BAZ069910	BAZ069621
BAZ069742	BAZ069976	BAZ069742
BAZ069743	BAZ069994	BAZ069743
BAZ069744	BAZ0913824	BAZ069744
BAZ069745	<b>37</b>	BAZ069745
BAZ069803	BAZ059429	BAZ069781
BAZ069804	BAZ0610050	BAZ069822
BAZ069805	BAZ0610070	BAZ069867
BAZ069822	BAZ0610262	BAZ069868
BAZ069823	BAZ0610269	BAZ069915
BAZ069824	BAZ0610333	BAZ069916
BAZ069908	BAZ069598	BAZ069945
BAZ069909	BAZ069699	BAZ069946
BAZ069933	BAZ069742	BAZ069947
BAZ069958	BAZ069743	BAZ069976
BAZ069976	BAZ069744	<b>39</b>
BAZ069994	BAZ069745	BAZ059364
BAZ0711911	BAZ069773	BAZ059365
BAZ0913824	BAZ069822	BAZ0610109
BAZ0914446	BAZ069976	BAZ0610125
BAZ1014669	BAZ069994	BAZ0610231
BAZ1014671	BAZ1014669	BAZ069699
<b>36</b>	<b>38</b>	BAZ069723
BAZ059364	BAZ059233	BAZ069823
BAZ059365	BAZ059237	BAZ069824
BAZ0610069	BAZ059263	BAZ069976
BAZ0610180	BAZ059267	BAZ069994
		BAZ0913958

**INDEKS KLASA ŽIGOVA**

<b>40</b>	BAZ069908	BAZ069822
BAZ059364	BAZ069909	BAZ069823
BAZ059365	BAZ069915	BAZ069824
BAZ059429	BAZ069916	BAZ069908
BAZ069908	BAZ069945	BAZ069909
BAZ069909	BAZ069949	BAZ069976
BAZ1014736	BAZ069958	BAZ0913824
<b>41</b>	BAZ069964	BAZ1014671
BAZ059233	BAZ069965	<b>43</b>
BAZ059263	BAZ069976	BAZ059364
BAZ059267	BAZ0913824	BAZ059365
BAZ059364	<b>42</b>	BAZ0610094
BAZ059365	BAZ059233	BAZ0610231
BAZ0610012	BAZ059267	BAZ069695
BAZ0610013	BAZ059359	BAZ069699
BAZ0610067	BAZ059360	BAZ069823
BAZ0610104	BAZ059361	BAZ069824
BAZ0610136	BAZ059362	BAZ069920
BAZ0610137	BAZ059364	BAZ069949
BAZ0610208	BAZ059365	BAZ069968
BAZ0610231	BAZ059429	BAZ069994
BAZ069598	BAZ0610014	BAZ0914446
BAZ069655	BAZ0610015	<b>44</b>
BAZ069699	BAZ0610085	BAZ0610014
BAZ069702	BAZ0610086	BAZ0610015
BAZ069738	BAZ0610087	BAZ0610109
BAZ069739	BAZ0610088	BAZ0610126
BAZ069742	BAZ0610089	BAZ069702
BAZ069743	BAZ0610090	BAZ069776
BAZ069744	BAZ0610104	BAZ069908
BAZ069745	BAZ0610109	BAZ069909
BAZ069781	BAZ0610153	BAZ1014671
BAZ069798	BAZ0610180	<b>45</b>
BAZ069803	BAZ069598	BAZ059267
BAZ069804	BAZ069699	BAZ059360
BAZ069805	BAZ069742	BAZ0610109
BAZ069822	BAZ069743	BAZ0913824
BAZ069823	BAZ069744	
BAZ069824	BAZ069745	
BAZ069865	BAZ069803	
BAZ069866	BAZ069804	
BAZ069876	BAZ069805	



## INDEKS NOSILACA ŽIGOVA

“ALMA RAS” d.o.o.

**BAZ069859**

**BAZ069860**

„BARLAN B-H” d.o.o.

**BAZ059094**

„FARMAVITA” DRUŠTVO ZA PROIZVODNJI I  
TRGOVINU LIJEKOVA d.o.o.

**BAZ0610109**

“FIS” d.o.o. Vitez

**BAZ069856**

**BAZ069857**

“KLAS” d.d. Sarajevo

**BAZ069646**

**BAZ069647**

**BAZ069648**

**BAZ069649**

**BAZ069650**

“LUK” d.o.o.

**BAZ0711911**

“MENPROM” d.o.o.

**BAZ0610139**

**BAZ069948**

“NUR-EXPORT” D.O.O.

**BAZ059087**

“PRIRODNI KISELJAK PRINCESS” d.o.o.

**BAZ058572**

„SAPONIA” KEMIJSKA, PREHRAMBENA I  
FARMACEUTSKA INDUSTRIJA, D.D.

**BAZ059186**

„STANIĆ-TRADE” d.o.o. Sarajevo

**BAZ059077**

„Š BOOK” d.o.o. Sarajevo

**BAZ0711039**

**BAZ0711040**

“THE PALMA” d.o.o. Sarajevo

**BAZ0914446**

“Trajan” d.o.o. Preduzeće za ugostiteljstvo, turizam,  
zanatstvo i lične usluge, spoljnu i unutrašnju trgovinu

**BAZ069775**

“VITIS” d.o.o. Čitluk

**BAZ069936**

**BAZ069937**

**BAZ069938**

**BAZ069939**

**BAZ069940**

**BAZ069941**

**BAZ069942**

„Zu&Ric” d.o.o.

**BAZ058996**

AB Lindex

**BAZ0812854**

**BAZ0812855**

**BAZ0812856**

**BAZ0812858**

Abbott Laboratories

**BAZ0610005**

Advance Agro Public Company Limited, a company  
incorporated and existing under the laws of Thailand

**BAZ0610272**

Advanced Medical Optics Uppsala AB

**BAZ0610131**

Advanced Medical Optics, Inc.

**BAZ0610224**

**BAZ069963**

AIDA KORMAN

**BAZ0610003**

Akcionarsko društvo za proizvodnju konditorskih  
proizvoda “Soko-Nada Štark”

**BAZ059278**

**BAZ059301**

**BAZ069668**

Aktiebolaget Electrolux

**BAZ059367**

**BAZ0610004**

**BAZ069571**

**BAZ069604**

**BAZ069900**

**INDEKS NOSILACA ŽIGOVA**

ALDI GmbH &amp; Co. KG

**BAZ059364****BAZ059365**

Alić Damir

**BAZ059224**

Animation Investment, Inc. (California Corporation)

**BAZ0610079**

AT&amp;T Corp.

**BAZ069822**

ATLANTIK BB D.O.O.

**BAZ059241**

Aug. Winkhaus GmbH &amp; Co. KG

**BAZ0610045**

Austrotherm GmbH

**BAZ0610052**

Auxilium International Holdings, Inc.

**BAZ1014653**

Aviagen Inc

**BAZ0610168**

AVIAGEN LIMITED

**BAZ0610169**

AVON PRODUCTS, INC.

**BAZ059322**

AXN Network, Inc. (New York Corporation)

**BAZ069946****BAZ069947**

BADEL 1862 d.d. vina, alkoholna i bezalkoholna pića

**BAZ059521****BAZ059522**BAKLAVACI GÜLLÜOĞLU GIDA SANAYI VE DIŞ  
TICARET ANONİM ŞİRKETİ**BAZ069748**BASF Agro B.V., Arnhem (NL), Zweigniederlassung  
Wädenswil**BAZ0913679****BAZ0913719**

BAUSCH &amp; LOMB INCORPORATED

**BAZ059525**

BAYER AKTIENGESELLSCHAFT

**BAZ0610279**

BELUPO - lijekovi i kozmetika d.d.

**BAZ069620****BAZ069899**

Berlin-Chemie AG

**BAZ0610120**Big Brothers-Big Sisters of America an organization  
incorporated under the laws of the District of Columbia**BAZ069865****BAZ069866**

BLAGOLEKS D.O.O.

**BAZ069700****BAZ069703**

BOBITA Co d.o.o. ČITLUK

**BAZ1014571**

BONGRAIN S.A., (a French société anonyme)

**BAZ0610077**

BONY d.o.o. Tuzla

**BAZ0711423**Bosnalijek, farmaceutska i hemijska industrija,  
dioničko društvo**BAZ1014573****BAZ1014663**

Boytaş Mobilya Sanayi ve Ticaret A.Ş.

**BAZ069766**

Bristol-Myers Squibb &amp; Gilead Sciences, LLC

**BAZ069777**

Bristol-Myers Squibb Company, a Delaware Company

**BAZ0610178****BAZ0610163**

British American Tobacco (Brands) Inc.

**BAZ0610215****BAZ0610509****BAZ069712**

BRITISHAMERICAN TOBACCO (BRANDS) LIMITED

**BAZ025957****BAZ0610508****BAZ0610510**

## INDEKS NOSILACA ŽIGOVA

Burlington Fashion GmbH	COMPAGNIE GERVAIS DANONE
<b>BAZ069718</b>	<b>BAZ0610203</b>
<b>BAZ069737</b>	
C.P. PHARMACEUTICALS INTERNATIONAL C.V.	COMPAGNIE GERVAIS DANONE (a French company)
<b>BAZ0610049</b>	<b>BAZ0610000</b>
	<b>BAZ069999</b>
Cadbury Ireland Limited	Construction Research & Technology GmbH
<b>BAZ069799</b>	<b>BAZ0812709</b>
<b>BAZ069800</b>	<b>BAZ0812830</b>
<b>BAZ069801</b>	<b>BAZ0812843</b>
Campbell Soup Company	<b>BAZ0914300</b>
<b>BAZ069925</b>	<b>BAZ0914301</b>
	<b>BAZ0914302</b>
Castrol Limited	<b>BAZ0914303</b>
<b>BAZ069577</b>	
Caterpillar Inc.	CORPORACION HABANOS, S.A.
<b>BAZ069726</b>	<b>BAZ0610022</b>
<b>BAZ069727</b>	
<b>BAZ069728</b>	Cott Beverages Inc., a Georgia corporation
<b>BAZ069729</b>	<b>BAZ069869</b>
<b>BAZ069730</b>	<b>BAZ069870</b>
<b>BAZ069731</b>	
<b>BAZ069732</b>	Ćapin Amel
	<b>BAZ069968</b>
Celgene Corporation	D.D."BOSNAPLOD" Brčko
<b>BAZ0610037</b>	<b>BAZ069933</b>
CENTURY 21 REAL ESTATE LLC	DAIICHI SANKYO COMPANY, LIMITED
<b>BAZ069891</b>	<b>BAZ059088</b>
<b>BAZ069892</b>	
Chrysler Group LLC	Dansko, Inc.
<b>BAZ0610179</b>	<b>BAZ0610016</b>
	Deutsche Telekom AG
Cisco Technology, Inc.	<b>BAZ0610085</b>
<b>BAZ0610104</b>	<b>BAZ0610086</b>
	<b>BAZ0610087</b>
Citizen Holdings Kabushiki Kaisha also trading as	<b>BAZ0610088</b>
Citizen Holdings Co., Ltd.	<b>BAZ0610089</b>
<b>BAZ0610262</b>	<b>BAZ0610090</b>
<b>BAZ0610263</b>	<b>BAZ069976</b>
<b>BAZ0610264</b>	
<b>BAZ0610265</b>	DEVELOPMENT CENTER FOR TEACHING
<b>BAZ0610266</b>	CHINESE AS A FOREIGN LANGUAGE
<b>BAZ069764</b>	OF THE MINISTRY OF EDUCATION P.R.C.
	<b>BAZ0610012</b>
COLGATE-PALMOLIVE COMPANY	<b>BAZ0610013</b>
<b>BAZ0610072</b>	<b>BAZ0610209</b>

## INDEKS NOSILACA ŽIGOVA

<b>BAZ0610210</b>	FABRIKA DUHANA SARAJEVO	DIONIČKO
<b>BAZ069738</b>	DRUŠTVO SARAJEVO	
<b>BAZ069739</b>	<b>BAZ069656</b>	
Dow AgroSciences LLC	<b>BAZ069657</b>	
<b>BAZ059136</b>	Farmaceutvska Hemiska Kozmetička Industrija	
Društvo za proizvodnju, usluge, unutrašnju i vanjsku trgovinu "BRAJLOVIĆ" d.o.o.	"ALKALOID" AD - Skopje	
Sarajevo	<b>BAZ0610060</b>	
<b>BAZ1014736</b>	<b>BAZ0610061</b>	
Drvopromet d.o.o.	<b>BAZ0610128</b>	
<b>BAZ0610062</b>	<b>BAZ0610129</b>	
Dunhill Tobacco of London Limited	<b>BAZ0610130</b>	
<b>BAZ069827</b>	FERRARI S.p.A.	
E.C.A. PRESDÖKÜM SANAYII ANONIM ŞIRKETI	<b>BAZ0610057</b>	
<b>BAZ069670</b>	Fieldpoint B.V.	
E.I. du Pont de Nemours and Company	<b>BAZ069846</b>	
<b>BAZ0610158</b>	Fink GmbH	
Eczacıbasi Holding A.S.	<b>BAZ0610064</b>	
<b>BAZ069908</b>	Ford Motor Company	
<b>BAZ069909</b>	<b>BAZ0913809</b>	
ENERGETIX GmbH & Co. KG	Forest Tosara Limited	
<b>BAZ1014526</b>	<b>BAZ0610010</b>	
<b>BAZ1014527</b>	FOURNIER LABORATORIES IRELAND LTD.	
ENOVA d.o.o.	<b>BAZ0610155</b>	
<b>BAZ0913824</b>	<b>BAZ0610156</b>	
ESPRIT INTERNATIONAL	<b>BAZ0610157</b>	
<b>BAZ0610205</b>	FUEL TV, Inc.	
EURODRIVE SERVICES AND DISTRIBUTION N.V.	<b>BAZ069945</b>	
<b>BAZ069723</b>	GALATHEA, Specijalna bolnica za plastičnu, rekonstruktivnu i estetsku hirurgiju	
EUROPAPRESS HOLDING d.o.o.	<b>BAZ069776</b>	
<b>BAZ069655</b>	Gallaher Limited	
ExxonMobil Oil Corporation	<b>BAZ0710871</b>	
<b>BAZ0610250</b>	Gastro Grupa d.o.o.	
<b>BAZ0610261</b>	<b>BAZ0610032</b>	
F.I. Investment Limited	General Mills Marketing, Inc.	
<b>BAZ069618</b>	<b>BAZ069695</b>	

**INDEKS NOSILACA ŽIGOVA**

Genzyme Corporation

**BAZ0610008****BAZ069782****BAZ069783**

Georgia-Pacific S.a.r.l.

**BAZ059237**

GLAXO GROUP LIMITED

**BAZ059328****BAZ0610097****BAZ069950****BAZ069951**

Glaxo Wellcome Manufacturing Pte Ltd

**BAZ069861**

Google Inc.

**BAZ059359****BAZ059360****BAZ059361****BAZ059362**GR. SARANTIS ANONYMI VIOMICHANIKI &  
EMPORIKI ETAIRIA KALLYNTIKON, ENDYMATON  
OIKIAKON & PHARMAKEFTIKON EIDON**BAZ069768****BAZ069769****BAZ069771**

Great Wall Motor Company Limited

**BAZ069638**

Grundfos A/S

**BAZ059049**

Gustav Magenwirth GmbH &amp; Co. KG

**BAZ0610033**

HANNO-Werk GmbH &amp; Co. KG

**BAZ0610365**

Hansen Beverage Company

**BAZ0610009**Hemofarm koncern A.D. farmaceutsko-hemijska  
industrija Vršac**BAZ0610431****BAZ0610432****BAZ0610433****BAZ0610434****BAZ069971**

HERBALIFE INTERNATIONAL, INC.

**BAZ069803****BAZ069804****BAZ069805****BAZ069810****BAZ069811****BAZ069813**

HIT hoteli, igralnice, turizem d.d. Nova Gorica

**BAZ069949**

HI-TEC SPORTS PLC

**BAZ069651**

Hogg Robinson Plc

**BAZ069823****BAZ069824**

House of Prince A/S

**BAZ0610026**

HOYA CORPORATION

**BAZ0610293**

HUAWEI TECHNOLOGIES CO., LTD.

**BAZ069980****BAZ069981**

Immunex Corporation

**BAZ0610138**

INCOR 3 Sr.l.

**BAZ0610119**

Intel Corporation

**BAZ069934****BAZ069935**INTERALP, Podjetje za trgovino in storitve, d.o.o.,  
Tržič**BAZ069922**IRENA ELEKTRIK DIŞ TICARET KOLLEKTIF  
SIRKETI AHMET NAHPOLAT VE ORTAGI**BAZ0610063**

IRMÃOS VILA NOVA, S.A.

**BAZ059164**

ISDIN, S.A.

**BAZ0610183**

## INDEKS NOSILACA ŽIGOVA

İstikbal Mobilya Sanayi ve Ticaret A.Ş.  
**BAZ069765**

J. Choo (Jersey) Limited  
**BAZ059378**

J.C. Bamford Excavators Limited  
**BAZ0610269**

JOHNSON & JOHNSON  
**BAZ069702**

JSP Licenses, Inc., a Delaware corporation  
**BAZ0610034**  
**BAZ0610035**

Kabushiki Kaisha Square Enix Holdings (also trading  
as Square Enix Holdings Co., Ltd.)  
**BAZ059039**

Karelia Tobacco Company Inc.  
**BAZ0610038**  
**BAZ059134**

KAUTZ VINEYARDS, INC.  
**BAZ069652**  
**BAZ069733**

KAYABA INDUSTRY CO., LTD. (KAYABA KOGYO  
KABUSHIKI KAISHA) A Japanese Corporation  
**BAZ0610211**

KCI Konecranes Plc a public limited company  
organized and existing under the laws of Finland  
**BAZ0610070**

Kia Motors Corporation  
**BAZ0610017**  
**BAZ0610080**

KimTec d.o.o. (član M San Grupe)  
**BAZ069621**

Klingspor AG  
**BAZ069711**

Koncern za proizvodnju i promet konditorskih  
proizvoda "BAMBI-BANAT" a.d.  
**BAZ0610170**  
**BAZ0610171**  
**BAZ0610172**  
**BAZ0610173**  
**BAZ0610174**

KONDISA d.o.o. Ilijaš  
**BAZ0913958**

KOSS CORPORATION, a Delaware corporation  
**BAZ0610078**  
**BAZ069785**

Kraft Foods Schweiz Holding GmbH  
**BAZ069653**  
**BAZ069991**

KRISTAL d.o.o. Vitez  
**BAZ069983**

KT & G CORPORATION (manufactures and  
merchants)  
**BAZ059346**

KURARAY CO., LTD.  
**BAZ0610073**

Laboratoire Garnier & Cie  
**BAZ0610212**  
**BAZ0610259**

LG Electronics Inc.  
**BAZ069906**  
**BAZ069907**  
**BAZ069929**

LONCIN GROUP CO., LTD.  
**BAZ0610159**

LUKAS TP NAKIĆ d.o.o.  
**BAZ1014595**  
**BAZ1014596**

Marpal S.A. Administração e Participações  
**BAZ069966**

Marsa Kraft Foods Sabanci Gida Sanayi Ve Ticaret  
Anonim Sirketi  
**BAZ069584**

Maximuscle Ltd.  
**BAZ0610028**

MEDA AB  
**BAZ0610014**  
**BAZ0610015**

**INDEKS NOSILACA ŽIGOVA**

Merck Sharp & Dohme Corp. a New Jersey corporation <b>BAZ0610216</b> <b>BAZ069710</b> <b>BAZ069893</b> <b>BAZ069914</b> <b>BAZ1014508</b>	ORGACHIM JSC <b>BAZ069943</b> <b>BAZ069944</b>
MERZ PHARMA GmbH & Co. KGaA <b>BAZ069714</b>	OÜ KRIMELTE <b>BAZ0610340</b>
Millennium Pharmaceuticals, Inc. <b>BAZ059396</b>	PepsiCo, Inc. <b>BAZ0610423</b>
Mobilkom Austria Aktiengesellschaft <b>BAZ0610153</b>	PERIDEO S.A <b>BAZ1014711</b>
MONOPOL D.O.O., Niš <b>BAZ069582</b>	Pernord Ricard Pacific Pty Ltd <b>BAZ069902</b>
Natural ASA <b>BAZ0610029</b> <b>BAZ0610030</b>	Petnelli Limited <b>BAZ0610103</b>
NATURALIS d.o.o. <b>BAZ069779</b>	Petrol Ofisi A.Ş. <b>BAZ1014667</b> <b>BAZ1014669</b>
NEXE Grupa d.o.o. <b>BAZ069699</b>	Pfizer Inc. <b>BAZ0610126</b>
Nintendo Co., Ltd. <b>BAZ0610067</b> <b>BAZ0610136</b> <b>BAZ0610137</b> <b>BAZ0610208</b> <b>BAZ069915</b> <b>BAZ069916</b> <b>BAZ069917</b> <b>BAZ069918</b> <b>BAZ069919</b> <b>BAZ069923</b> <b>BAZ069964</b> <b>BAZ069965</b>	PFIZER PRODUCTS INC. <b>BAZ0610410</b>
Novaplast Plastik Sanayi ve Ticaret Anonim Şirketi <b>BAZ069921</b>	PLIVA HRVATSKA d.o.o. <b>BAZ1014634</b>
Novartis AG <b>BAZ0610154</b>	PODRAVKA prehrambena industrija d.d. <b>BAZ0610046</b> <b>BAZ0610047</b>
OMV Refining & Marketing GmbH <b>BAZ069994</b>	Pomino d.o.o. <b>BAZ1014560</b>
	POSLOVNI SISTEM MERCATOR, d.d. <b>BAZ0610051</b> <b>BAZ069798</b>
	PPUZ "PRIMA INTER" <b>BAZ069873</b>
	Pritovisa Marketing e Serviços de Consultadoria Comercial Lda. <b>BAZ058867</b>

## INDEKS NOSILACA ŽIGOVA

PROIZVODNJA I TRGOVINA "PHARMAMED" TRAVNIK D.O.O. <b>BAZ069722</b> <b>BAZ069754</b> <b>BAZ069759</b>	STIL TRGOVINA d.o.o. <b>BAZ069895</b> <b>BAZ069896</b> <b>BAZ069897</b>
Pure Source, Inc. <b>BAZ069894</b>	Strakan International Limited <b>BAZ0610055</b> <b>BAZ0610056</b>
R & B Realty Group <b>BAZ0610069</b>	Swedbank AB <b>BAZ0610180</b>
R.A.K. Ceramics (P.S.C.) <b>BAZ059519</b>	Telenor ASA <b>BAZ069742</b> <b>BAZ069743</b> <b>BAZ069744</b> <b>BAZ069745</b>
Reckitt Benckiser N.V. <b>BAZ0610027</b>	
ROBIĆ d.o.o. <b>BAZ069973</b>	TELOPTIC d.o.o Sarajevo <b>BAZ0610122</b> <b>BAZ0913733</b>
Rovcal, Inc., a Californian corporation <b>BAZ059238</b>	
S.C. Johnson & Son, Inc. <b>BAZ069926</b>	The Coca-Cola Company <b>BAZ047625</b> <b>BAZ059366</b> <b>BAZ0610043</b> <b>BAZ0610098</b> <b>BAZ069958</b>
Saab Automobile AB <b>BAZ0610201</b>	
SAECO STRATEGIC SERVICES LIMITED <b>BAZ069997</b>	The European Computer Driving Licence Foundation Limited <b>BAZ069876</b>
Schering-Plough Ltd. <b>BAZ0610165</b>	The Procter & Gamble Company <b>BAZ0610040</b> <b>BAZ069713</b> <b>BAZ069715</b> <b>BAZ069716</b> <b>BAZ069772</b> <b>BAZ069816</b>
SCJ EurAFNE Ltd. <b>BAZ069927</b>	
SHISEIDO COMPANY, LIMITED <b>BAZ069952</b>	
Six Continents Hotels, Inc. <b>BAZ0610094</b>	The Scott Fetzer Company (Delaware Corporation) <b>BAZ0610020</b> <b>BAZ0610021</b>
SmithKline Beecham Corporation <b>BAZ069792</b>	
Sony Ericsson Mobile Communications AB <b>BAZ059267</b>	Time Warner Inc. (a Delaware Corporation) <b>BAZ059263</b>
STAR ŠPORT DOO <b>BAZ069628</b>	



**INDEKS NOSILACA ŽIGOVA**

Tine BA (A limited liability company organized under the laws of Norway) <b>BAZ069911</b> <b>BAZ069912</b>	VINA CONCHA Y TORO S.A. <b>BAZ069979</b>
TKK Proizvodnja kemičnih izdelkov ob Soči d.d. <b>BAZ0610058</b>	VINARIJA ČITLUK d.d. ČITLUK <b>BAZ1014586</b>
TMS Trademark-Schutzrechtsverwertungsgesellschaft mbH <b>BAZ0913868</b>	VKR HOLDING A/S <b>BAZ0610333</b>
Toyotomi Co., Ltd. <b>BAZ059172</b>	VOĆAR d.o.o. <b>BAZ0610447</b> <b>BAZ0610448</b> <b>BAZ0610449</b> <b>BAZ0610453</b>
TULIP FOOD COMPANY P/S <b>BAZ0610397</b>	Vodafone Group Plc <b>BAZ069867</b> <b>BAZ069868</b>
Turismo Andaluz, S.A. <b>BAZ0610231</b>	Wärtsilä Technology Oy Ab <b>BAZ0610050</b>
TWENTIETH CENTURY FOX FILM CORPORATION, a Delaware corporation <b>BAZ069781</b>	WYETH HOLDINGS CORPORATION <b>BAZ069982</b>
UNILEVER N.V. <b>BAZ0610108</b> <b>BAZ069719</b> <b>BAZ069736</b>	WYETH, a Delaware corporation <b>BAZ0610110</b>
UNIQA Versicherungen AG <b>BAZ069910</b>	WYETH, a Delaware corporation <b>BAZ0610113</b> <b>BAZ0610114</b> <b>BAZ0610226</b> <b>BAZ0610227</b> <b>BAZ069747</b>
United Parcel Service of America, Inc., a Delaware Corporation <b>BAZ0610125</b>	Xerox Corporation <b>BAZ059429</b>
Univerzitetски teleinformacioni centar-UTIC <b>BAZ059233</b>	YILDIZ HOLDING A.Ş. <b>BAZ069920</b>
Uponor Oyj <b>BAZ069773</b>	Z & U SPIRITUOSEN MARKETING GmbH <b>BAZ0610074</b> <b>BAZ0610075</b>
V&S Vin & Sprit Aktiebolag <b>BAZ0610207</b> <b>BAZ069845</b>	Zahirović Emina <b>BAZ1014671</b>
Verizon Trademark Services LLC <b>BAZ069598</b>	ZAHIROVIĆ MUNEVER <b>BAZ0610095</b> <b>BAZ0610096</b>
VICURON PHARMACEUTICALS INC. <b>BAZ069627</b>	

## INDEKS NOSILACA ŽIGOVA

ZVIJEZDA dioničko društvo za proizvodnju, trgovinu

i usluge

**BAZ0610184**

**BAZ0610185**

**BAZ0610187**

**BAZ0610188**

**BAZ0610189**

**BAZ0610191**

**BAZ0610192**

**BAZ0610194**

**BAZ0610197**

**BAZ0610199**

**BAZ0610200**

**BAZ069878**

**BAZ069879**

**BAZ069880**

**BAZ069881**

**BAZ069882**

**BAZ069883**

**BAZ069884**

**BAZ069885**

**BAZ069886**

**BAZ069887**

**BAZ069888**

**BAZ069889**

**BAZ069890**

**PRENOS PRAVA**

---

---

BAZ015315

1-2/2007

VETERINA d.o.o.

Svetonedjeljska 2, Kalinovica, 10436 Rakov Potok

HR

2010-06-01

---

---

BAZ015439

3-4/2004

Sonneti Fashions Limited

One Western Avenue Business Park, Mansfield  
Road, London W3 OBZ

GB

2010-06-14

---

---

BAZ026225

3-4/2007

Uponor Oyj

Robert Huberintie 3B, FIN-01510 Vantaa

FI

2010-05-25

---

---

BAZ026351

1/2008

NBTY, INC

90 Orville Drive, Bohemia, New York 11716

US

2010-04-06

---

---

BAZ026352

1/2008

NBTY, INC

90 Orville Drive, Bohemia, New York 11716

US

2010-04-06

---

---

BAZ047757

2/2009

NBTY, INC

90 Orville Drive, Bohemia, New York 11716

US

2010-04-06

---

---

BAZ047823

2/2009

NBTY, INC

90 Orville Drive, Bohemia, New York 11716

US

2010-04-06

---

---

BAZ047924

2/2009

ConvaTec Inc. a Delaware Corporation

200 Headquarters Park Drive, Skillman, New  
Jersey 08558

US

2010-06-16

---

---

BAZ047925

2/2009

ConvaTec Inc. a Delaware Corporation

200 Headquarters Park Drive, Skillman, New  
Jersey 08558

US

2010-06-15

---

---

BAZ047929

2/2009

ConvaTec Inc. a Delaware Corporation

200 Headquarters Park Drive, Skillman, New  
Jersey 08558

US

2010-06-15

---

---

BAZ048145

4/2009

Amazon Technologies, Inc.

P. O. Box 8102, Reno, Nevada 89507

US

2010-04-01

---

---

BAZ0914459

4/2009

VANKOVIĆ-LIJANOVIĆ STIPE,  
Trn bb, 88220 Široki Brijeg  
IVANKOVIĆ-LIJANOVIĆ IVAN,

Trn bb, 88220 Široki Brijeg  
 IVANKOVIĆ-LIJANOVIĆ ANTE,  
 Bana Jelačića bb, 88220 Široki Brijeg  
 IVANKOVIĆ-LIJANOVIĆ ŽELJKO,  
 Trn bb, 88220 Široki Brijeg  
 IVANKOVIĆ-LIJANOVIĆ ANTONIO,  
 Trnska cesta 173, 88220 Široki Brijeg-DI  
 Trn bb, 88220 Široki Brijeg  
 BA  
 2010-04-27

BAZ96676  
 1/2002  
 ConvaTec Inc. a Delaware Corporation  
 200 Headquarters Park Drive, Skillman, New  
 Jersey 08558  
 US  
 2010-06-16

BAZ96684  
 1/2002  
 ConvaTec Inc. a Delaware Corporation  
 200 Headquarters Park Drive, Skillman, New  
 Jersey 08558  
 US  
 2010-06-17

BAZ96703  
 1/2002  
 ConvaTec Inc. a Delaware Corporation  
 200 Headquarters Park Drive, Skillman, New  
 Jersey 08558  
 US  
 2010-06-17

BAZ971960  
 1-2/2003  
 Bank of America Corporation  
 100 North Tryon Street, Charlotte, North Carolina  
 28255  
 US  
 2010-05-12

BAZ971961  
 3-4/2003  
 Bank of America Corporation  
 100 North Tryon Street, Charlotte, North Carolina  
 28255  
 US  
 2010-05-12

BAZ993494  
 1-2/2004  
 Ascom Network Testing AB  
 Box 920, SE 97128 LULEA  
 SE  
 2010-05-19

BAZ993903  
 3-4/2004  
 GLAXO GROUP LIMITED  
 Glaxo Wellcome House, Berkeley Avenue,  
 Greenford, Middlesex UB6 0NN  
 GB  
 2010-05-06

## PROMJENA NAZIVA I ADRESE NOSIOCA PRAVA

---

---

BAZ004081

2/2005

Merck Sharp & Dohme Corp. a New Jersey corporation

One Merck Drive, Whitehouse Station, New Jersey, 08889-0100

US

2010-06-23

---

---

BAZ004215

2/2005

Croatia Records - Hrvatska naklada zvuka i slike d.d.

Makarska 3, 10000 Zagreb

HR

2010-05-07

---

---

BAZ004216

2/2005

Croatia Records - Hrvatska naklada zvuka i slike d.d.

Makarska 3, 10000 Zagreb

HR

2010-05-07

---

---

BAZ004224

2/2005

Merck Sharp & Dohme Corp. a New Jersey corporation

One Merck Drive, Whitehouse Station, New Jersey, 08889-0100

US

2010-06-15

---

---

BAZ004298

2/2005

Merck Sharp & Dohme Corp. a New Jersey corporation

One Merck Drive, Whitehouse Station, New Jersey, 08889-0100

US

2010-06-15

---

---



---

---

BAZ004303

3-4/2005

Merck Sharp & Dohme Corp. a New Jersey corporation

One Merck Drive, Whitehouse Station, New Jersey, 08889-0100

US

2010-06-15

---

---

BAZ004561

3-4/2005

Merck Sharp & Dohme Corp. a New Jersey corporation

One Merck Drive, Whitehouse Station, New Jersey, 08889-0100

US

2010-06-16

---

---

BAZ004562

3-4/2005

Merck Sharp & Dohme Corp. a New Jersey corporation

One Merck Drive, Whitehouse Station, New Jersey, 08889-0100

US

2010-06-16

---

---

BAZ014814

2/2006

Merck Sharp & Dohme Corp. a New Jersey corporation

One Merck Drive, Whitehouse Station, New Jersey, 08889-0100

US

2010-06-16

---

---

BAZ014815

2/2006

Merck Sharp & Dohme Corp. a New Jersey corporation

One Merck Drive, Whitehouse Station, New Jersey, 08889-0100

US

2010-06-16

---

---

**PROMJENA NAZIVA I ADRESE NOSIOCA PRAVA**

---

---

BAZ015222

1-2/2007

Merck Sharp & Dohme Corp. a New Jersey corporation

One Merck Drive, Whitehouse Station, New Jersey, 08889-0100

US

2010-06-15

---

---

BAZ015315

1-2/2007

VETERINA d.d.

Svetonedjeljska 2, Kalinovica, 10436 Rakov Potok

HR

2010-06-01

---

---

BAZ025818

1-2/2007

Merck Sharp & Dohme Corp. a New Jersey corporation

One Merck Drive, Whitehouse Station, New Jersey, 08889-0100

US

2010-06-16

---

---

BAZ026149

3-4/2007

Merck Sharp & Dohme Corp. a New Jersey corporation

One Merck Drive, Whitehouse Station, New Jersey, 08889-0100

US

2010-06-22

---

---

BAZ026151

3-4/2007

Merck Sharp & Dohme Corp. a New Jersey corporation

One Merck Drive, Whitehouse Station, New Jersey, 08889-0100

US

2010-06-23

---

---

---

---

BAZ026209

1/2008

Merck Sharp & Dohme Corp. a New Jersey corporation

One Merck Drive, Whitehouse Station, New Jersey, 08889-0100

US

2010-06-23

---

---

BAZ026353

1/2008

Merck Sharp & Dohme Corp. a New Jersey corporation

One Merck Drive, Whitehouse Station, New Jersey, 08889-0100

US

2010-06-23

---

---

BAZ026354

1/2008

Merck Sharp & Dohme Corp. a New Jersey corporation

One Merck Drive, Whitehouse Station, New Jersey, 08889-0100

US

2010-06-23

---

---

BAZ037325

3/2008

Merck Sharp & Dohme Corp. a New Jersey corporation

One Merck Drive, Whitehouse Station, New Jersey, 08889-0100

US

2010-06-16

---

---

BAZ037326

3/2008

Merck Sharp & Dohme Corp. a New Jersey corporation

One Merck Drive, Whitehouse Station, New Jersey, 08889-0100

US

2010-06-16

---

---

**PROMJENA NAZIVA I ADRESE NOSIOCA PRAVA**

---

---

BAZ048309

3/2009

Merck Sharp &amp; Dohme Corp. a New Jersey corporation

One Merck Drive, Whitehouse Station, New Jersey, 08889-0100

US

2010-06-16

---

---

BAZ058642

3/2009

Merck Sharp &amp; Dohme Corp. a New Jersey corporation

One Merck Drive, Whitehouse Station, New Jersey, 08889-0100

US

2010-06-23

---

---

BAZ058394

3/2009

Kent Gida Maddeleri Sanayii ve Ticaret A.S.  
Cumhuriyet Mah., 2253. Sokak No: 11, Gebze-Kocaeli

TR

2010-06-14

---

---

BAZ058911

4/2009

Merck Sharp &amp; Dohme Corp. a New Jersey corporation

One Merck Drive, Whitehouse Station, New Jersey, 08889-0100

US

2010-06-23

---

---

BAZ058395

3/2009

Kent Gida Maddeleri Sanayii ve Ticaret A.S.  
Cumhuriyet Mah., 2253. Sokak No: 11, Gebze-Kocaeli

TR

2010-06-14

---

---

BAZ059154

1/2010

Merck Sharp &amp; Dohme Corp. a New Jersey corporation

One Merck Drive, Whitehouse Station, New Jersey, 08889-0100

US

2010-06-23

---

---

BAZ058401

3/2009

Merck Sharp &amp; Dohme Corp. a New Jersey corporation

One Merck Drive, Whitehouse Station, New Jersey, 08889-0100

US

2010-06-17

---

---

BAZ0610216

02/2010

Merck Sharp &amp; Dohme Corp. a New Jersey corporation

One Merck Drive, Whitehouse Station, New Jersey, 08889-0100

US

2010-06-21

---

---

BAZ058641

3/2009

Merck Sharp &amp; Dohme Corp. a New Jersey corporation

One Merck Drive, Whitehouse Station, New Jersey, 08889-0100

US

2010-06-23

---

---

BAZ069709

3-4/2007

Merck Sharp &amp; Dohme Corp. a New Jersey corporation

One Merck Drive, Whitehouse Station, New Jersey, 08889-0100

US

2010-06-21

**PROMJENA NAZIVA I ADRESE NOSIOCA PRAVA**

---

---

BAZ069710

02/2010

Merck Sharp & Dohme Corp. a New Jersey corporation

One Merck Drive, Whitehouse Station, New Jersey, 08889-0100

US

2010-06-21

---

---

BAZ069778

2/2006

Merck Sharp & Dohme Corp. a New Jersey corporation

One Merck Drive, Whitehouse Station, New Jersey, 08889-0100

US

2010-06-21

---

---

BAZ069893

02/2010

Merck Sharp & Dohme Corp. a New Jersey corporation

One Merck Drive, Whitehouse Station, New Jersey, 08889-0100

US

2010-06-21

---

---

BAZ069914

02/2010

Merck Sharp & Dohme Corp. a New Jersey corporation

One Merck Drive, Whitehouse Station, New Jersey, 08889-0100

US

2010-06-21

---

---

BAZ216

2-3/1998

Merck Sharp & Dohme Corp. a New Jersey corporation

One Merck Drive, Whitehouse Station, New Jersey, 08889-0100

US

2010-06-17

---

---

BAZ217

1/2001

Merck Sharp & Dohme Corp. a New Jersey corporation

One Merck Drive, Whitehouse Station, New Jersey, 08889-0100

US

2010-06-21

---

---

BAZ218

2-3/1998

Merck Sharp & Dohme Corp. a New Jersey corporation

One Merck Drive, Whitehouse Station, New Jersey, 08889-0100

US

2010-06-17

---

---

BAZ96820

1/2002

Merck Sharp & Dohme Corp. a New Jersey corporation

One Merck Drive, Whitehouse Station, New Jersey, 08889-0100

US

2010-06-17

---

---

BAZ96821

1/2002

Merck Sharp & Dohme Corp. a New Jersey corporation

One Merck Drive, Whitehouse Station, New Jersey, 08889-0100

US

2010-06-18

---

---

BAZ96823

1/2002

Merck Sharp & Dohme Corp. a New Jersey corporation

One Merck Drive, Whitehouse Station, New Jersey, 08889-0100

US

2010-06-21

---

---



---

**PROMJENA NAZIVA I ADRESE NOSIOCA PRAVA**

---

---

**BAZ971602**

3-4/2002

Merck Sharp &amp; Dohme Corp. a New Jersey corporation

One Merck Drive, Whitehouse Station, New Jersey, 08889-0100

US

2010-06-16

---

**BAZ971729**

3-4/2002

Merck Sharp &amp; Dohme Corp. a New Jersey corporation

One Merck Drive, Whitehouse Station, New Jersey, 08889-0100

US

2010-06-17

---

**BAZ971604**

3-4/2002

Merck Sharp &amp; Dohme Corp. a New Jersey corporation

One Merck Drive, Whitehouse Station, New Jersey, 08889-0100

US

2010-06-21

---

**BAZ971730**

3-4/2002

Merck Sharp &amp; Dohme Corp. a New Jersey corporation

One Merck Drive, Whitehouse Station, New Jersey, 08889-0100

US

2010-06-17

---

**BAZ971606**

1-2/2003

Merck Sharp &amp; Dohme Corp. a New Jersey corporation

One Merck Drive, Whitehouse Station, New Jersey, 08889-0100

US

2010-06-21

---

**BAZ971731**

3-4/2002

Merck Sharp &amp; Dohme Corp. a New Jersey corporation

One Merck Drive, Whitehouse Station, New Jersey, 08889-0100

US

2010-06-18

---

**BAZ971607**

3-4/2002

Merck Sharp &amp; Dohme Corp. a New Jersey corporation

One Merck Drive, Whitehouse Station, New Jersey, 08889-0100

US

2010-06-23

---

**BAZ971733**

1-2/2003

Merck Sharp &amp; Dohme Corp. a New Jersey corporation

One Merck Drive, Whitehouse Station, New Jersey, 08889-0100

US

2010-06-16

---

**BAZ971608**

1-2/2003

Merck Sharp &amp; Dohme Corp. a New Jersey corporation

One Merck Drive, Whitehouse Station, New Jersey, 08889-0100

US

2010-06-17

---

**BAZ971734**

3-4/2002

Merck Sharp &amp; Dohme Corp. a New Jersey corporation

One Merck Drive, Whitehouse Station, New Jersey, 08889-0100

US

2010-06-17

## PROMJENA NAZIVA I ADRESE NOSIOCA PRAVA

BAZ972286

1-2/2003

Merck Sharp & Dohme Corp. a New Jersey corporation

One Merck Drive, Whitehouse Station, New Jersey, 08889-0100

US

2010-06-22

BAZ972288

1-2/2003

Merck Sharp & Dohme Corp. a New Jersey corporation

One Merck Drive, Whitehouse Station, New Jersey, 08889-0100

US

2010-06-22

BAZ972290

1-2/2003

Merck Sharp & Dohme Corp. a New Jersey corporation

One Merck Drive, Whitehouse Station, New Jersey, 08889-0100

US

2010-06-17

BAZ972291

1-2/2003

Merck Sharp & Dohme Corp. a New Jersey corporation

One Merck Drive, Whitehouse Station, New Jersey, 08889-0100

US

2010-06-17

BAZ972292

1-2/2003

Merck Sharp & Dohme Corp. a New Jersey corporation

One Merck Drive, Whitehouse Station, New Jersey, 08889-0100

US

2010-06-16

BAZ982903

3-4/2003

Merck Sharp & Dohme Corp. a New Jersey corporation

One Merck Drive, Whitehouse Station, New Jersey, 08889-0100

US

2010-06-23

BAZ993487

1-2/2004

Merck Sharp & Dohme Corp. a New Jersey corporation

One Merck Drive, Whitehouse Station, New Jersey, 08889-0100

US

2010-06-21

BAZ993573

1-2/2004

Merck Sharp & Dohme Corp. a New Jersey corporation

One Merck Drive, Whitehouse Station, New Jersey, 08889-0100

US

2010-06-22

BAZ993865

3-4/2004

AEGEAN AIRLINES S.A.

31, Viltanioti Str., Kifissia 14564

GR

2010-05-12

BAZ993866

3-4/2004

AEGEAN AIRLINES S.A.

31, Viltanioti Str., Kifissia 14564

GR

2010-05-12

## PROMJENA NAZIVA NOSIOCA PRAVA

BAZ004262

3-4/2005

Pharmacia Cork Limited

Little Island, County Cork

IE

2010-05-12

BAZ004262

3-4/2005

Pfizer Cork Limited

Little Island, County Cork

IE

2010-05-12

BAZ004324

2/2005

SmithKline Beecham Limited

980 Great West Road, Brentford, Middlesex TW8

9GS

GB

2010-05-13

BAZ004325

2/2005

SmithKline Beecham Limited

980 Great West Road, Brentford, Middlesex TW8

9GS

GB

2010-05-17

BAZ004326

2/2005

SmithKline Beecham Limited

980 Great West Road, Brentford, Middlesex TW8

9GS

GB

2010-05-17

BAZ004327

2/2005

SmithKline Beecham Limited

980 Great West Road, Brentford, Middlesex TW8

9GS

GB

2010-05-17

BAZ004328

2/2005

SmithKline Beecham Limited

980 Great West Road, Brentford, Middlesex TW8

9GS

GB

2010-05-14

BAZ004383

2/2005

SmithKline Beecham Limited

980 Great West Road, Brentford, Middlesex TW8

9GS

GB

2010-05-14

BAZ004384

2/2005

SmithKline Beecham Limited

980 Great West Road, Brentford, Middlesex TW8

9GS

GB

2010-05-14

BAZ004469

3-4/2005

SmithKline Beecham Limited

980 Great West Road, Brentford, Middlesex TW8

9GS

GB

2010-05-18

## PROMJENA NAZIVA NOSIOCA PRAVA

BAZ004489

3-4/2005

Pfizer Cork Limited

Little Island, County Cork

IE

2010-05-13

BAZ059313

1/2010

Coldwell Banker LLC

1 Campus Drive, Parsippany, New Jersey 07054

US

2010-06-09

BAZ004489

3-4/2005

Pharmacia Cork Limited

Little Island, County Cork

IE

2010-05-13

BAZ993804

1-2/2004

KCI Konecranes Plc

Koneenkatu 8, 05830 Hyvinkää

FI

2010-05-10

BAZ015315

1-2/2007

GENERA d.d.

Svetonedjeljska 2, Kalinovica, 10436 Rakov Potok

HR

2010-06-01

BAZ993804

1-2/2004

Konecranes Plc

Koneenkatu 8, 05830 Hyvinkää

FI

2010-05-10

BAZ059310

1/2010

Coldwell Banker LLC

1 Campus Drive, Parsippany, New Jersey 07054

US

2010-06-07

BAZ993837

1-2/2004

Panasonic Corporation

1006, Oaza Kadoma, Kadoma-shi, Osaka

Prefecture

JP

2010-06-02

BAZ059311

1/2010

Coldwell Banker LLC

1 Campus Drive, Parsippany, New Jersey 07054

US

2010-06-07

BAZ059312

1/2010

Coldwell Banker LLC

1 Campus Drive, Parsippany, New Jersey 07054

US

2010-06-07

## PROMJENA NAZIVA NOSIOCA PRAVA

---

---

BAZ004262

3-4/2005

Pharmacia Cork Limited

Little Island, County Cork

IE

2010-05-12

---

---

BAZ004262

3-4/2005

Pfizer Cork Limited

Little Island, County Cork

IE

2010-05-12

---

---

BAZ004324

2/2005

SmithKline Beecham Limited

980 Great West Road, Brentford, Middlesex TW8

9GS

GB

2010-05-13

---

---

BAZ004325

2/2005

SmithKline Beecham Limited

980 Great West Road, Brentford, Middlesex TW8

9GS

GB

2010-05-17

---

---

BAZ004326

2/2005

SmithKline Beecham Limited

980 Great West Road, Brentford, Middlesex TW8

9GS

GB

2010-05-17

---

---



---

---

BAZ004327

2/2005

SmithKline Beecham Limited

980 Great West Road, Brentford, Middlesex TW8

9GS

GB

2010-05-17

---

---

BAZ004328

2/2005

SmithKline Beecham Limited

980 Great West Road, Brentford, Middlesex TW8

9GS

GB

2010-05-14

---

---

BAZ004383

2/2005

SmithKline Beecham Limited

980 Great West Road, Brentford, Middlesex TW8

9GS

GB

2010-05-14

---

---

BAZ004384

2/2005

SmithKline Beecham Limited

980 Great West Road, Brentford, Middlesex TW8

9GS

GB

2010-05-14

---

---

BAZ004469

3-4/2005

SmithKline Beecham Limited

980 Great West Road, Brentford, Middlesex TW8

9GS

GB

2010-05-18

---

---

## PROMJENA NAZIVA NOSIOCA PRAVA

---

---

BAZ004489

3-4/2005

Pfizer Cork Limited

Little Island, County Cork

IE

2010-05-13

---

---

---

---

BAZ059313

1/2010

Coldwell Banker LLC

1 Campus Drive, Parsippany, New Jersey 07054

US

2010-06-09

---

---

---

---

BAZ004489

3-4/2005

Pharmacia Cork Limited

Little Island, County Cork

IE

2010-05-13

---

---

---

---

BAZ993804

1-2/2004

KCI Konecranes Plc

Koneenkatu 8, 05830 Hyvinkää

FI

2010-05-10

---

---

---

---

BAZ015315

1-2/2007

GENERA d.d.

Svetonedjeljska 2, Kalinovica, 10436 Rakov Potok

HR

2010-06-01

---

---

---

---

BAZ993804

1-2/2004

Konecranes Plc

Koneenkatu 8, 05830 Hyvinkää

FI

2010-05-10

---

---

---

---

BAZ059310

1/2010

Coldwell Banker LLC

1 Campus Drive, Parsippany, New Jersey 07054

US

2010-06-07

---

---

---

---

BAZ993837

1-2/2004

Panasonic Corporation

1006, Oaza Kadoma, Kadoma-shi, Osaka Prefecture

JP

2010-06-02

---

---

---

---

BAZ059311

1/2010

Coldwell Banker LLC

1 Campus Drive, Parsippany, New Jersey 07054

US

2010-06-07

---

---

---

---

BAZ059312

1/2010

Coldwell Banker LLC

1 Campus Drive, Parsippany, New Jersey 07054

US

2010-06-07

---

---

## PROMJENA ADRESE NOSIOCA PRAVA

---

---

BAZ004244

2/2005

SCHERING-PLOUGH LTD.

Weyrstrasse 20, CH-6000 Lucerne 6

CH

2010-04-01

---

---

BAZ004247

2/2005

Osotspa Co., Ltd.

348 Ramkhamhaeng Road, Huamak, Bangkok,  
Bangkok 10240

TH

2010-05-10

---

---

BAZ004268

2/2005

General Re Corporation, a Delaware corporation

120 Long Ridge Road, Stamford, Connecticut  
06902

US

2010-05-25

---

---

BAZ004322

2/2005

SCHERING-PLOUGH LTD.

Weyrstrasse 20, CH-6000 Lucerne 6

CH

2010-04-01

---

---

BAZ058870

4/2009

Critical Path, Inc.

42-47 Lower Mount Street, Dublin 2

IE

2010-04-19

---

---

BAZ069585

2/2006

KimTec d.o.o. (član M San Grupe)

Poslovni centar 96-2, 72250 Vitez

BA

2010-04-29

---

---

---

BAZ971352

2-3/1998

SmithKline Beecham plc

980 Great West Road, Brentford, Middlesex TW8  
9GS

GB

2010-06-08

**PRODUŽENJE VAŽENJA ŽIGA**

BAZ004068  
2/2005  
09, 38  
2020-02-03

BAZ004185  
2/2005  
33  
2020-03-30

BAZ004104  
2/2005  
05  
2020-02-21

BAZ004187  
3-4/2005  
08  
2020-04-04

BAZ004105  
2/2005  
05  
2020-02-21

BAZ004192  
3-4/2005  
09, 16, 36, 37, 38, 41, 42  
2020-04-06

BAZ004150  
2/2005  
08  
2020-03-15

BAZ004215  
2/2005  
08, 09, 16, 17, 35, 41  
2020-04-25

BAZ004166  
2/2005  
32  
2020-03-22

BAZ004216  
2/2005  
08, 09, 16, 17, 35, 41  
2020-04-25

BAZ004177  
1/2001  
30  
2020-03-28

BAZ004218  
2/2005  
04  
2020-04-26

BAZ004180  
2/2005  
34  
2020-03-28

BAZ004232  
2/2005  
03  
2020-05-05

BAZ004184  
2/2005  
05  
2020-03-29

BAZ004247  
2/2005  
32  
2020-05-16



**PRODUŽENJE VAŽENJA ŽIGA**

BAZ004250  
2/2005  
25  
2020-05-18

BAZ004311  
1/2001  
29, 30, 32  
2020-06-19

BAZ004262  
3-4/2005  
05  
2020-05-26

BAZ004314  
1/2002  
01, 05, 31, 35  
2020-06-21

BAZ004268  
2/2005  
36  
2020-05-29

BAZ004324  
2/2005  
01, 03, 05, 09, 16, 21, 29,  
2020-06-22

BAZ004280  
2/2005  
38, 41, 42, 43, 44  
2020-05-31

BAZ004325  
2/2005  
01, 03, 05, 09, 16, 21, 29,  
2020-06-22

BAZ004281  
2/2005  
05  
2020-05-31

BAZ004326  
2/2005  
01, 03, 05, 09, 10, 16, 21,  
2020-06-22

BAZ004287  
3-4/2005  
03  
2020-06-02

BAZ004327  
2/2005  
10  
2020-06-22

BAZ004291  
2/2005  
12  
2020-06-06

BAZ004328  
2/2005  
10  
2020-06-22

BAZ004310  
2/2002  
30  
2020-06-19

BAZ004331  
2/2005  
03, 04, 05, 08, 11, 16, 17,  
2020-06-23

**PRODUŽENJE VAŽENJA ŽIGA**

BAZ004343	BAZ004407
3-4/2005	2/2005
35	05
2020-07-06	2020-08-04
BAZ004358	BAZ004447
2/2005	3-4/2005
05	09, 28
2020-07-13	2020-08-23
BAZ004366	BAZ004448
3-4/2005	3-4/2005
12	09, 28
2020-07-17	2020-08-23
BAZ004376	BAZ004449
2/2005	3-4/2005
35, 37, 39	09, 28
2020-07-21	2020-08-23
BAZ004378	BAZ004450
2/2005	3-4/2005
35, 37, 39	09, 28
2020-07-21	2020-08-23
BAZ004383	BAZ004468
2/2005	2/2006
01, 03, 05, 09, 10, 16, 21,	25
2020-07-28	2020-08-30
BAZ004384	BAZ004469
2/2005	3-4/2005
01, 03, 05, 09, 10, 16, 21,	01, 03, 05, 09, 10, 16, 21,
2020-07-28	2020-08-30
BAZ004404	BAZ004489
2/2005	3-4/2005
34	05
2020-08-03	2020-09-07

## PRODUŽENJE VAŽENJA ŽIGA

BAZ004496	BAZ004662
2/2001	3-4/2005
05	11
2020-09-14	2020-11-17

BAZ004515	BAZ004747
3-4/2005	3-4/2005
05	05
2020-09-18	2020-12-21

BAZ004529	BAZ004748
3-4/2005	3-4/2005
05	05
2020-09-26	2020-12-21

BAZ004530	BAZ983199
3-4/2005	3-4/2003
07, 11	05
2020-09-28	2018-10-20

BAZ004531	BAZ993689
2/2006	3-4/2004
07, 11	05
2020-09-28	2019-06-22

BAZ004589  
3-4/2005  
05  
2020-10-23

BAZ004602  
3-4/2005  
05  
2020-10-24

BAZ004625  
3-4/2001  
34  
2020-11-02

## **OGRANIČENJE POPISA ROBA I / ILI USLUGA**

U ovom broju Glasnika nema objava za rubriku  
„PRESTANAK PRAVA NA ŽIG“

## PRESTANAK PRAVA NA ŽIG

---

BAZ026369

1/2008

YILDIZ HOLDING A.Ş.

Davutpaşa Caddesi No.10, Topkapı, İstanbul

ÜLKER TUTKU

30

## OBJAVA ŽIGOVA UPISANIH U REGISTAR NA OSNOVU PRIZNATOG PRAVA OD BIVŠEG SZP-a DO 1992-03-01

Bibliografski podaci svrstani su prema rastućem registarskom broju žiga.

Podaci su popraćeni INID kodom/International agreed Numbers for the Identification of Data/ (broj u zagradi), za identifikaciju podataka o žigovima, a prema standardu WIPO ST.60

Prikaz redosljeda podataka u objavljenom žigu je slijedeći:

- (111) **Registarski broj žiga**
- (181) Datum do kojeg važi pravo na žig
- (210) Broj prijave žiga
- (220) Datum podnošenja prijave žiga
- (151) Datum registracije žiga
- (300) Podaci o pravu prvenstva (država, datum podnošenja i broj prioritete prijave)
- (230) Datum izložbenog (sajamskog) prava prvenstva
- (646) Podaci o priznatom pravu kod bivšeg SZP (broj i datum priznatog prvenstva žiga kod SZP-a)
- (732) **Nosilac žiga**
- (740) Zastupnik
- (551) Kolektivni žig
- (591) Boje
- (554) Trodimenzionalni žig
- (539) Opis
- (540) Izgled žiga

Izgled žiga (text ili slika)  
(max 8 x 8 cm za sliku)

(531) Međunarodna klasifikacija figurativnih elemenata žigova prema Bečkoj klasifikaciji – sedma edicija

(511) **Međunarodna klasifikacija roba i usluga prema Ničanskoj klasifikaciji – sedma edicija**

**STRUKTURA REGISTRARSKOG BROJA ŽIGA UPISANOG U REGISTAR NA OSNOVU PRIZNATOG PRAVA OD BIVŠEG SZP-a DO 1992-03-01**

**BA Z R 97 0001**

DVOSLOVNA  
OZNAKA **BA**  
PREDSTAVLJA KOD  
DRŽAVE PREMA  
STANDARDU **ISO**  
**3166** I **WIPO ST.3**

SLOVNA OZNAKA **Z**  
PREDSTAVLJA ŽIGOVA

SLOVNA OZNAKA **R**  
PREDSTAVLJA ŽIGOVE  
REGISTOVANE NA  
OSNOVU PRIZNATOG  
PRAVA OD BIVŠEG SZP  
DO 1992-03-01

REDNI BROJ ZAHTEVA ZA  
PRIZNANJE PRAVA NA ŽIG

GODINA U KOJOJ JE  
PODNESEN ZAHTEJ ZA  
PRIZNANJE PRAVA NA ŽIG

## PROMJENE U REGISTRU

### PRENOS PRAVA

---

---

BAZR961168

3/2000

Chivas Holding (IP) Limited

111/113 Renfrew Road, Paisley PA3 4DY,  
Scotland

GB

2010-06-02

---

---

---

---

BAZR971587

1/2002

VETERINA d.o.o.

Svetonedjeljska 2, Kalinovica, 10436 Rakov Potok  
HR

2010-06-18

---

---

---

---

BAZR971568

1/2002

PLIVA Hrvatska d.o.o.

Prilaz baruna Filipovića 25, 10000 Zagreb

HR

2010-03-31

---

---

---

---

BAZR971590

1/2002

VETERINA d.o.o.

Svetonedjeljska 2, Kalinovica, 10436, Rakov Potok  
HR

2010-06-14

---

---

---

---

BAZR971572

1/2002

PLIVA Hrvatska d.o.o.

Prilaz baruna Filipovića 25, 10000 Zagreb

HR

2010-03-31

---

---

---

---

BAZR971592

1/2002

VETERINA d.o.o.

Svetonedjeljska 2, Kalinovica, 10436 Rakov Potok  
HR

2010-06-16

---

---

---

---

BAZR971583

1/2002

VETERINA d.o.o.

Svetonedjeljska 2, Kalinovica, 10436, Rakov Potok

HR

2010-06-15

---

---

---

---

BAZR971593

1/2002

VETERINA d.o.o.

Svetonedjeljska 2, Kalinovica, 10436 Rakov Potok  
HR

2010-06-17

---

---

---

---

BAZR971584

1/2002

VETERINA d.o.o.

Svetonedjeljska 2, Kalinovica, 10436 Rakov Potok

HR

2010-06-16

---

---

---

---

BAZR971594

1/2002

VETERINA d.o.o.

Svetonedjeljska 2, Kalinovica, 10436, Rakov Potok  
HR

2010-06-14

---

---



---

---

BAZR971596  
1/2002  
VETERINA d.o.o.  
Svetonedjeljska 2, Kalinovica, 10436 Rakov Potok  
HR  
2010-06-17

---

---

---

---

BAZR971652  
1/2002  
VETERINA d.o.o.  
Svetonedjeljska 2, Kalinovica, 10436 Rakov Potok  
HR  
2010-06-16

---

---

---

---

BAZR971654  
1/2002  
VETERINA d.o.o.  
Svetonedjeljska 2, Kalinovica, 10436 Rakov Potok  
HR  
2010-06-17

---

---

---

---

BAZR971655  
1/2002  
VETERINA d.o.o.  
Svetonedjeljska 2, Kalinovica  
HR  
2010-06-14

---

---

---

---

BAZR971661  
1/2002  
VETERINA d.o.o.  
Svetonedjeljska 2, Kalinovica, 10436 Rakov Potok  
HR  
2010-06-17

---

---

---

---

BAZR971662  
1/2002  
VETERINA d.o.o.  
Svetonedjeljska 2, Kalinovica, 10436 Rakov Potok  
HR  
2010-06-17

---

---

---

---

BAZR971663  
1/2002  
VETERINA d.o.o.  
Svetonedjeljska 2, Kalinovica, 10436 Rakov Potok  
HR  
2010-06-16

---

---

---

---

BAZR971665  
1/2002  
VETERINA d.o.o.  
Svetonedjeljska 2, Kalinovica, 10436, Rakov Potok  
HR  
2010-06-15

---

---

---

---

BAZR971669  
1/2002  
VETERINA d.o.o.  
Svetonedjeljska 2, Kalinovica, 10436 Rakov Potok  
HR  
2010-06-18

---

---

---

---

BAZR971670  
1/2002  
VETERINA d.o.o.  
Svetonedjeljska 2, Kalinovica, 10436, Rakov Potok  
HR  
2010-06-14

---

---

---

---

BAZR971671  
1/2002  
VETERINA d.o.o.  
Svetonedjeljska 2, Kalinovica, 10436, Rakov Potok  
HR  
2010-06-09

---

---

---

---

BAZR972322  
2/2002  
HBI Playtex BATH LLC  
c/o Corporation Service Company, 2711  
Centerville Road, Suite #400, Wilmington,  
Delaware 19808  
US  
2010-05-13

---

---

---

---

BAZR983041

2/2002

Alberto-Culver International, Inc.

2525 Armitage Avenue, Melrose Park, Illinois

US

2010-03-31

---

---

BAZR983087

1/2002

Alberto-Culver International, Inc.

2525 Armitage Avenue, Melrose Park, Illinois

US

2010-03-31

## PROMJENA NAZIVA I ADRESE NOSIOCA PRAVA

BAZR96254

1-2/1999

Elektra Entertainment Group Inc.

75 Rockefeller Plaza, New York, New York 10019

US

2010-04-29

BAZR971587

1/2002

VETERINA d.d.

Svetonedjeljska 2, Kalinovica, 10436 Rakov Potok

HR

2010-06-18

BAZR96254

1-2/1999

Elektra Entertainment Group Inc.

75 Rockefeller Plaza, New York, New York 10019

US

2010-04-29

BAZR971590

1/2002

VETERINA d.d.

Svetonedjeljska 2, Kalinovica 10436 Rakov Potok

HR

2010-06-14

BAZR971582

1/2002

PLIVA d.d.

Ulica grada Vukovara 49, 10000 Zagreb

HR

2010-04-29

BAZ R971592

1/2002

VETERINA d.d.

Svetonedjeljska 2, Kalinovica, 10436 Rakov Potok

HR

2010-06-16

BAZR971582

1/2002

PLIVA Hrvatska d.d.

Prilaz baruna Filipovića 25, 10000 Zagreb

HR

2010-04-29

BAZR971593

1/2002

VETERINA d.d.

Svetonedjeljska 2, Kalinovica, 10436 Rakov Potok

HR

2010-06-17

BAZR971583

1/2002

VETERINA d.d.

Svetonedjeljska 2, Kalinovica 10436 Rakov Potok

HR

2010-06-15

BAZR971594

1/2002

VETERINA d.d.

Svetonedjeljska 2, Kalinovica 10436 Rakov Potok

HR

2010-06-14

BAZR971584

1/2002

VETERINA d.d.

Svetonedjeljska 2, Kalinovica, 10436 Rakov Potok

HR

2010-06-16

BAZR971596

1/2002

VETERINA d.d.

Svetonedjeljska 2, Kalinovica, 10436 Rakov Potok

HR

2010-06-17

## PROMJENA NAZIVA I ADRESE NOSIOCA PRAVA

BAZR971652

1/2002

VETERINA d.d.

Svetonedjeljska 2, Kalinovica, 10436 Rakov Potok

HR

2010-06-16

BAZR971665

1/2002

VETERINA d.d.

Svetonedjeljska 2, Kalinovica 10436 Rakov Potok

HR

2010-06-15

BAZR971654

1/2002

VETERINA d.d.

Svetonedjeljska 2, Kalinovica, 10436 Rakov Potok

HR

2010-06-17

BAZR971666

1/2002

VETERINA d.d.

Svetonedjeljska 2, Kalinovica 10436 Rakov Potok

HR

2010-06-15

BAZR971655

1/2002

VETERINA d.d.

Svetonedjeljska 2, Kalinovica 10436 Rakov Potok

HR

2010-06-14

BAZR971669

1/2002

VETERINA d.d.

Svetonedjeljska 2, Kalinovica, 10436 Rakov Potok

HR

2010-06-18

BAZR971661

1/2002

VETERINA d.d.

Svetonedjeljska 2, Kalinovica, 10436 Rakov Potok

HR

2010-06-17

BAZR971670

1/2002

VETERINA d.d.

Svetonedjeljska 2, Kalinovica 10436 Rakov Potok

HR

2010-06-14

BAZR971662

1/2002

VETERINA d.d.

Svetonedjeljska 2, Kalinovica, 10436 Rakov Potok

HR

2010-06-17

BAZR971671

1/2002

VETERINA d.d.

Svetonedjeljska 2, Kalinovica 10436 Rakov Potok

HR

2010-06-09

BAZR971663

1/2002

VETERINA d.d.

Svetonedjeljska 2, Kalinovica, 10436 Rakov Potok

HR

2010-06-16

BAZR971999

2/2002

Merck Sharp & Dohme Corp. a New Jersey corporation

One Merck Drive, Whitehouse Station, New Jersey, 08889-0100

US

2010-06-24

**PROMJENA NAZIVA I ADRESE NOSIOCA PRAVA**

---

---

BAZR972010

1/2002

Merck Sharp & Dohme Corp. a New Jersey corporation

One Merck Drive, Whitehouse Station, New Jersey, 08889-0100

US

2010-06-24

---

---

BAZR972011

1/2002

Merck Sharp & Dohme Corp. a New Jersey corporation

One Merck Drive, Whitehouse Station, New Jersey, 08889-0100

US

2010-06-24

---

---

BAZR972034

2/2002

Merck Sharp & Dohme Corp. a New Jersey corporation

One Merck Drive, Whitehouse Station, New Jersey, 08889-0100

US

2010-06-24

---

---

BAZR972049

1/2002

Merck Sharp & Dohme Corp. a New Jersey corporation

One Merck Drive, Whitehouse Station, New Jersey, 08889-0100

US

2010-06-24

---

---

BAZR972050

1/2002

Merck Sharp & Dohme Corp. a New Jersey corporation

One Merck Drive, Whitehouse Station, New Jersey, 08889-0100

US

2010-06-24

---

---

---

---

BAZR972051

1/2002

Merck Sharp & Dohme Corp. a New Jersey corporation

One Merck Drive, Whitehouse Station, New Jersey, 08889-0100

US

2010-06-24

---

---

BAZR972052

1/2002

Merck Sharp & Dohme Corp. a New Jersey corporation

One Merck Drive, Whitehouse Station, New Jersey, 08889-0100

US

2010-06-24

---

---

BAZR972053

1/2002

Merck Sharp & Dohme Corp. a New Jersey corporation

One Merck Drive, Whitehouse Station, New Jersey, 08889-0100

US

2010-06-24

---

---

BAZR972054

1/2002

Merck Sharp & Dohme Corp. a New Jersey corporation

One Merck Drive, Whitehouse Station, New Jersey, 08889-0100

US

2010-06-24

---

---

BAZR972055

2/2002

Merck Sharp & Dohme Corp. a New Jersey corporation

One Merck Drive, Whitehouse Station, New Jersey, 08889-0100

US

2010-06-24

---

---

## PROMJENA NAZIVA I ADRESE NOSIOCA PRAVA

---

---

BAZR972062

1/2002

Merck Sharp & Dohme Corp. a New Jersey corporation

One Merck Drive, Whitehouse Station, New Jersey, 08889-0100

US

2010-06-24

---

---

BAZR972063

1/2002

Merck Sharp & Dohme Corp. a New Jersey corporation

One Merck Drive, Whitehouse Station, New Jersey, 08889-0100

US

2010-06-24

---

---

BAZR972067

1/2002

Merck Sharp & Dohme Corp. a New Jersey corporation

One Merck Drive, Whitehouse Station, New Jersey, 08889-0100

US

2010-06-24

---

---

BAZR972068

1/2002

Merck Sharp & Dohme Corp. a New Jersey corporation

One Merck Drive, Whitehouse Station, New Jersey, 08889-0100

US

2010-06-24

---

---

BAZR972072

1/2002

Merck Sharp & Dohme Corp. a New Jersey corporation

One Merck Drive, Whitehouse Station, New Jersey, 08889-0100

US

2010-06-24

---

---

BAZR972077

2/2002

Merck Sharp & Dohme Corp. a New Jersey corporation

One Merck Drive, Whitehouse Station, New Jersey, 08889-0100

US

2010-06-24

**PROMJENA NAZIVA NOSIOCA PRAVA**

---

BAZR971418  
2/2001  
LS Networks Co., Ltd.  
360-1, An-Dong, Kim-Hae City, Kyung-Nam  
KR  
2010-05-11

---

---

BAZR971583  
1/2002  
GENERA d.d.  
Svetonedjeljska 2, Klinovica, 10436 Rakov Potok  
HR  
2010-06-15

---

---

BAZR971584  
1/2002  
GENERA d.d.  
Svetonedjeljska 2, Kalinovica, 10436 Rakov Potok  
HR  
2010-06-16

---

---

BAZR971587  
1/2002  
GENERA d.d.  
Svetonedjeljska 2, Kalinovica, 10436 Rakov Potok  
HR  
2010-06-18

---

---

BAZR971590  
1/2002  
GENERA d.d.  
Svetonedjeljska 2, Klinovica, 10436 Rakov Potok  
HR  
2010-06-14

---

---

BAZR971592  
1/2002  
GENERA d.d.  
Svetonedjeljska 2, Kalinovica, 10436 Rakov Potok  
HR  
2010-06-16

---

---

BAZR971593  
1/2002  
GENERA d.d.  
Svetonedjeljska 2, Kalinovica, 10436 Rakov Potok  
HR  
2010-06-17

---

---

BAZR971594  
1/2002  
GENERA d.d.  
Svetonedjeljska 2, Klinovica, 10436 Rakov Potok  
HR  
2010-06-14

---

---

BAZR971596  
1/2002  
GENERA d.d.  
Svetonedjeljska 2, Kalinovica, 10436 Rakov Potok  
HR  
2010-06-17

---

---

BAZR971652  
1/2002  
GENERA d.d.  
Svetonedjeljska 2, Kalinovica, 10436 Rakov Potok  
HR  
2010-06-16

---

---

BAZR971654  
1/2002  
GENERA d.d.  
Svetonedjeljska 2, Kalinovica, 10436 Rakov Potok  
HR  
2010-06-17

---

---

BAZR971655  
1/2002  
GENERA d.d.  
Svetonedjeljska 2, Kalinovica, 10436 Rakov Potok  
HR  
2010-06-14

---

## PROMJENA NAZIVA NOSIOCA PRAVA

BAZR971661

1/2002

GENERA d.d.

Svetonedjeljska 2, Kalinovica, 10436 Rakov Potok

HR

2010-06-17

BAZR971670

1/2002

GENERA d.d.

Svetonedjeljska 2, Klinovica, 10436 Rakov Potok

HR

2010-06-14

BAZR971662

1/2002

GENERA d.d.

Svetonedjeljska 2, Kalinovica, 10436 Rakov Potok

HR

2010-06-17

BAZR971671

1/2002

GENERA d.d.

Svetonedjeljska 2, Klinovica, 10436 Rakov Potok

HR

2010-06-09

BAZR971663

1/2002

GENERA d.d.

Svetonedjeljska 2, Kalinovica, 10436 Rakov Potok

HR

2010-06-16

BAZR971801

1/2002

V&S Vin & Spirit Aktiebolag

SE-117 97 Stockholm

SE

2010-04-19

BAZR971665

1/2002

GENERA d.d.

Svetonedjeljska 2, Kalinovica, 10436 Rakov Potok

HR

2010-06-15

BAZR971804

2/2002

V&S Vin & Spirit Aktiebolag

SE-117 97 Stockholm

SE

2010-04-19

BAZR971666

1/2002

GENERA d.d.

Svetonedjeljska 2, Klinovica, 10436 Rakov Potok

HR

2010-06-15

BAZR972031

2/2002

Merck Sharp & Dohme Corp. a New Jersey corporation

One Merck Drive, Whitehouse Station, New Jersey, 08889-0100

US

2010-06-24

BAZR971669

1/2002

GENERA d.d.

Svetonedjeljska 2, Kalinovica, 10436 Rakov Potok

HR

2010-06-18



## PROMJENA ADRESE NOSIOCA PRAVA

BAZ R96254

1-2/1999

TIME WARNER INC.

One Time Warner Center, New York, New York  
10019

US

2010-05-25

BAZ R96254

1-2/1999

TIME WARNER INC.

One Time Warner Center, New York, New York  
10019

US

2010-05-25

BAZ R96258

2-3/1998

MILACRON INC.

4165 Half Acre Road, Batavia, Ohio 45103, US  
US

2010-04-29

BAZ R96636

1-2/2000

IMPERIAL CHEMICAL INDUSTRIES LIMITED  
26TH FLOOR, PORTLAND HOUSE,  
BRESSENDEN PLACE, LONDON SW1E 5BG  
GB

2010-06-10

BAZ R971511

1/2002

RADISSON HOTELS INTERNATIONAL, INC.  
Carlson Parkway, P.O. Box 59159, Minneapolis,  
Minnesota 55459

US

2010-05-04

BAZ R971582

1/2002

PLIVA Hrvatska d.o.o.

Prilaz baruna Filipovića 25, 10000 Zagreb

HR

2010-04-29

BAZ R971582

1/2002

PLIVA d.d.

Ulica grada Vukovara 49, 10000 Zagreb

HR

2010-04-29

BAZ R971582

1/2002

PLIVA Hrvatska d.o.o.

Prilaz baruna Filipovića 25, 10000 Zagreb

HR

2010-04-29

BAZ R971740

1/2002

Conopco Inc.

700 Sylvan Avenue, Englewood Cliffs, New  
Jersey 07632, USA

US

2010-05-11

BAZ R971809

1/2002

JCB Co., Ltd.

5-1-22 Minami Aoyama, Minato-ku, Tokyo 107-  
8686

JP

2010-04-21

## PROMJENA ADRESE NOSIOCA PRAVA

---

---

BAZ R972103

2/2002

THE GIDEONS INTERNATIONAL

50 Century Boulevard, Nashville, Tennessee

37214

US

2010-05-04

---

---

BAZ R972480

1/2002

Sandgate Ltd.

Canon's Court, 22 Victoria Street, Hamilton HM

12, BM

BM

2010-04-01

---

---

BAZ R972819

1-2/1999

Bracco International B.V.

Strawinskylaan 3051, NL 1077 ZX AMSTERDAM

NL

2010-05-13

---

---

BAZ R983258

2/2002

RUBYCON CORPORATION

1938 - 1 Nishi Minowa, Ina - shi, Nagano - ken, JP

JP

2010-05-26

---

---

BAZ R983258

2/2002

RUBYCON CORPORATION

1938 - 1 Nishi Minowa, Ina - shi, Nagano - ken, JP

JP

2010-05-26

---

---

**PRODUŽENJE VAŽENJA ŽIGA**

BAZR003356	BAZR96707
2/2002	1-2/2000
29	36
2020-05-16	2019-02-15
BAZR961038	BAZR96839
4/2000	3/2000
05	16, 18, 25, 28
2020-06-25	2020-12-25
BAZR961045	BAZR96843
4/2000	3/2000
2020-05-25	03, 09, 12, 14, 16, 18, 21, 2020-03-21
BAZR961155	BAZR96845
4/2000	3/2000
05	03, 09, 12, 14, 16, 18, 21, 2020-07-17
2020-11-10	
BAZR961234	BAZR96846
2/2001	3/2000
34	03, 09, 12, 14, 16, 18, 21, 2020-07-20
2019-05-05	
BAZR961277	BAZR96850
1/2001	3/2000
32	16, 18, 25, 28
2020-04-17	2020-12-25
BAZR96254	BAZR96857
1-2/1999	3/2000
09, 16, 41	03, 09, 12, 14, 16, 18, 21, 2020-07-06
2019-08-18	
BAZR96514	BAZR96858
1-2/1999	3/2000
12	03, 09, 12, 14, 16, 18, 21, 2020-05-15
2020-05-22	

BAZR96864  
 3/2000  
 09, 16, 21, 25, 28  
 2020-07-11

BAZR971568  
 1/2002  
 01, 05  
 2020-12-23

BAZR96871  
 3/2000  
 05  
 2020-04-21

BAZR971572  
 1/2002  
 05  
 2020-08-01

BAZR971413  
 2/2001  
 05  
 2020-05-04

BAZR971582  
 1/2002  
 05  
 2020-05-28

BAZR971418  
 2/2001  
 25  
 2020-03-07

BAZR971671  
 1/2002  
 05  
 2020-05-15

BAZR971447  
 3-4/2001  
 01, 05  
 2020-04-04

BAZR971746  
 1/2002  
 30  
 2019-12-21

BAZR971482  
 1/2002  
 24, 25, 26  
 2020-05-15

BAZR971748  
 1/2002  
 32  
 2019-01-16

BAZR971511  
 1/2002  
 16, 35, 42  
 2020-05-24

BAZR971784  
 2/2002  
 14  
 2018-11-01

BAZR971517  
 1/2002  
 03, 12, 24, 27  
 2020-04-06

BAZR971809  
 1/2002  
 36  
 2020-06-26

BAZR971844 2/2002  2018-11-25	BAZR972229 3-4/2002 25 2020-03-28
BAZR971846 2/2002 29, 30 2020-04-19	BAZR972232 3-4/2002 25 2020-05-10
BAZR971850 2/2002 05, 30 2020-04-19	BAZR972252 2/2002 05 2020-02-15
BAZR971879 2/2002 07 2020-06-06	BAZR972258 2/2002 25 2020-05-25
BAZR971891 2/2002 39 2020-03-29	BAZR972259 2/2002 25 2020-05-25
BAZR971892 2/2002 39 2020-03-29	BAZR972260 2/2002 15 2020-07-10
BAZR971985 1/2002 30 2020-06-01	BAZR972285 2/2002 05 2020-04-09
BAZR972103 2/2002 41 2020-02-08	BAZR972289 2/2002 07, 11 2020-07-11

BAZR972307  
1/2002  
05  
2020-06-05

BAZR972423  
1-2/1999  
05  
2020-05-18

BAZR972308  
1/2002  
03  
2020-06-05

BAZR972429  
2/2002  
05  
2020-01-22

BAZR972309  
1/2002  
29  
2020-06-05

BAZR972442  
2/2002  
05  
2020-01-22

BAZR972310  
2/2002  
30  
2020-06-05

BAZR972498  
2/2002  
05  
2020-06-05

BAZR972373  
1/2002  
39, 42  
2020-02-15

BAZR972499  
2/2002  
05  
2020-06-05

BAZR972386  
3-4/2001  
33  
2020-01-23

BAZR972516  
1-2/1999  
05  
2020-06-01

BAZR972387  
3-4/2001  
33  
2020-01-23

BAZR972610  
2/2002  
29, 30, 42  
2020-07-11

BAZR972409  
2/2002  
05  
2020-07-20

BAZR972655  
1/2002  
05  
2020-05-15

BAZR972656  
2/2002  
05  
2020-06-04

BAZR972658  
1/2002  
05  
2020-06-06

BAZR972744  
1/2002  
34  
2020-01-30

BAZR972765  
2/2002  
05  
2019-10-22

BAZR972802  
2/2002  
05  
2020-05-09

BAZR972831  
2/2002  
05  
2020-03-05

BAZR972883  
2/2002  
30  
2020-07-12

BAZR982895  
2/2002  
05  
2020-06-29

BAZR982896  
2/2002  
05  
2020-06-29

BAZR982897  
2/2002  
30  
2020-03-16

BAZR982934  
2/2002  
05  
2020-01-22

BAZR983058  
2/2002  
03  
2020-10-29

BAZR983114  
2/2002  
04, 11, 16, 17, 19, 31, 37,  
2020-05-25

BAZR983133  
2/2002  
33  
2020-06-01

BAZR983211  
2/2002  
32  
2020-03-15

BAZR983258  
2/2002  
09  
2020-07-10

BAZR983277  
2/2002  
11  
2019-03-14

## PRESTANAK PRAVA NA ŽIG

BAZR050  
2-3/1998  
WESTMINSTER TOBACCO COMPANY LIMITED  
Millbank, Knowle Green, Staines, Middlesex  
TW18 1DY  
WESTMINSTER  
34

BAZR961226  
1/2001  
Parke, Davis & Company LLC  
201 Tabor Road, Morris Plains, New Jersey 07950  
EPANUTIN  
05

BAZR961340  
2/2001  
TIM, Tovarna izolacijskega materiala, d.d. Laško  
Spodnja Rečica 77, 3270 Laško

**DEMIT**

17

BAZR96159  
2-3/1998  
PETROL slovenska naftna družba, d.d. Ljubljana  
Dunajska c. 50, 1109 Ljubljana  
ALPE ADRIA  
01, 02, 04, 17, 35, 39, 40, 42

BAZR96160  
2-3/1998  
PETROL, slovenska energetska družba, d.d.,  
Ljubljana  
Dunajska c. 50, 1109 Ljubljana

**PETROL**

17, 35, 37, 40, 42

BAZR96332  
2-3/1998  
G.D. SEARLE LLC  
235 East 42nd Street, New York, New York  
ALDACTONE  
05

BAZR96351  
1-2/1999  
ROTHMANS OF PALL MALL LIMITED  
Zählerweg 4, 6300 Zug



34



---

---

BAZR96444

1-2/1999

MASPRODENKOH KABUSHIKIKAISHA

Aichi-gun, Aichi-ken

**MASPRO**

09

---

---

BAZR96572

1-2/2000

E.I. du Pont de Nemours and Company

1007 Market Street, Wilmington, Delaware 19898

LANNATE

05

---

---

BAZR96581

1-2/2000

E.I. du Pont de Nemours and Company

1007 Market Street, Wilmington, Delaware 19898

CRONAR

02

---

---

BAZR96621

1-2/2000

E.I. du Pont de Nemours and Company

1007 Market Street, Wilmington, Delaware 19898

**DU PONT**

**ARYLON**

01

---

---

BAZR96622

1-2/2000

E.I. du Pont de Nemours and Company

1007 Market Street, Wilmington, Delaware 19898



05

---

---

BAZR96656

3/2000

E.I. du Pont de Nemours and Company

1007 Market Street, Wilmington, Delaware 19898

FREON

01, 04

---

---

BAZR96695

4/2000

BRITISH AMERICAN TOBACCO (BRANDS) INC.

1209 Orange Street, Wilmington, Delaware 19801

MISTY

34

---

---

BAZR96712

1/2001

THE POLO/LAUREN COMPANY, L.P.

650 Madison Avenue, New York, New York 10022

*Lauren*  
Ralph Lauren

03

---

---

BAZR96817

3/2000

ICI CHEMICALS & POLYMERS LTD

The Heath, Runcorn, Cheshire WA7 4QF



01

---

---

BAZR96930

2/2001

BRITISH AMERICAN TOBACCO (BRANDS) INC.

401 South Fourth Avenue, Suite 1800, Louisville,  
Kentucky 40202



34

---

---

BAZR96997

4/2000

LEK, tovarna farmacevtskih in kemičnih izdelkov, d.d.

Verovškova 57, 1526 Ljubljana

ELMOGAN

05

---

---

BAZR971378

2/2001

KOLINSKA prehrabena industrija, d.d.

Šmartinska c. 30, 1000 Ljubljana

TOP-FLIPS

05, 29, 30

---

---

BAZR971498

1/2002

Bayer Aktiengesellschaft

D-51368 Leverkusen

BAYTICOL

05

---

---

BAZR971749

1/2002

Miller Brewing International Inc.

3939 West Highland Boulevard, Milwaukee,  
Wisconsin 53208



32

---

BAZR971896  
 2/2002  
 FMC CORPORATION  
 2000 Market Street, Philadelphia, Pennsylvania  
 19103  
 FLURACID  
 05

---

BAZR972069  
 1/2002  
 Merck & Co., Inc.  
 One Merck Drive, P.O. Box 100, Whitehouse  
 Station, New Jersey  
 MEFOXIN  
 05

---

BAZR972119  
 2/2002  
 UNILEVER N.V.  
 Weena 455, 3013 AL, Rotterdam  
 BROOKE BOND  
 29, 30

---

BAZR972174  
 2/2002  
 PFIZER INC.  
 11 Bartlett Street, Brooklyn, New York  
 UNASYN  
 05

---

BAZR972358  
 2/2002  
 The Procter & Gamble Company  
 One Procter & Gamble Plaza, Cincinnati, Ohio  
 GLEEM  
 03

---

BAZR972417  
 1/2002  
 GLAXO GROUP LIMITED  
 Glaxo Wellcome House, Berkeley Avenue,  
 Greenford, Middlesex UB6 0NN  
 VENTIDE  
 05, 10

---



---

BAZR972435  
 2/2002  
 GLAXO GROUP LIMITED  
 Glaxo Wellcome House, Berkeley Avenue,  
 Greenford, Middlesex UB6 0NN  
 DISKHALER  
 05

---

BAZR972438  
 1/2002  
 GLAXO GROUP LIMITED  
 Glaxo Wellcome House, Berkeley Avenue,  
 Greenford, Middlesex UB6 0NN  
 BECLOFORTE  
 10

---

BAZR972524  
 2/2002  
 QUAKER STATE CORPORATION  
 225 East John Carpenter Freeway, Irving, Texas  
 75062

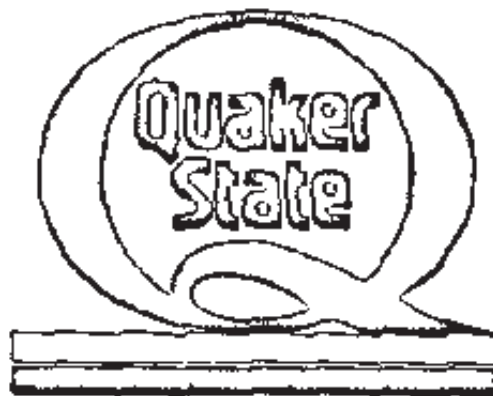

01, 04

BAZR972549  
 2/2002  
 Société des Produits Nestlé S.A.  
 1800 Vevey, Canton of Vaud  
 FRUIT JOY  
 30

---

BAZR972557

2/2002

Société des Produits Nestlé S.A.

1800 Vevey, Canton of Vaud



30

---

BAZR972579

3-4/2001

SAAB Aktiebolag

581 88 Linköping



06, 07, 08, 09, 11, 12, 13, 14, 16, 17, 18, 20, 22, 24,  
25, 27, 34, 36, 37, 39,  
40, 41

---

BAZR972664

1/2002

Japan Tobacco Inc.

2-2-1 Toranomon, Minato-ku, Tokyo



34

---

BAZR972665

1/2002

Japan Tobacco Inc.

2-2-1 Toranomon, Minato-ku, Tokyo



34

---

---

BAZR972666

1/2002

Japan Tobacco Inc.

2-2-1 Toranomon, Minato-ku, Tokyo



34

---

---

BAZR972670

2/2002

WIMPY LIMITED

2 The Listons, Liston Road, Marlow,  
Buckinghamshire

WIMPY

29, 30, 32

---

---

BAZR972703

2/2002

EVEREST & JENNINGS, INC.

3601 Rider Trail South, Earth City, Missouri 63045

E&J

10

---

---

BAZR972712

2/2002

HOECHST AG

6230 Franfurkt/Main 80

TRIA TEC

05

---

---

---

---

BAZR972729

3-4/2001

PHILIP MORRIS PRODUCTS S.A.

Quai Jeanrenaud 3, CH-2000 Neuchâtel

ACCURA

34

---

---

BAZR982986

2/2002

FARMACEVTSKA HEMISKA KOZMETIČKA

INDUSTRIJA "ALKALOID" AD - SKOPJE

Bul. Aleksandar Makedonski br. 12, 91000 Skopje

DECOTAL

05, 10

---

---

BAZR983341

2/2002

PODRAVKA prehrambena industrija d.d.

Ante Starčevića 32, HR-48000 Koprivnica

---

---

**Svatovska**  
JUNA

29

---

---

## OGRANIČENJE POPISA ROBA I / ILI USLUGA

U ovom broju Glasnika nema objava za rubriku  
„PRESTANAK PRAVA NA ŽIG“

## LISTE ZASTUPNIKA REGISTROVANIH KOD INSTITUTA ZA INTELEKTUALNO VLASNIŠTVO BOSNE I HERCEGOVINE

### THE LISTS OF BOSNIAN AND HERZEGOVINIAN INDUSTRIAL PROPERTY REPRESENTATIVES

---

#### **PATENTNI ZASTUPNICI / PATENT ATTORNEYS**

Ovlašteni za zastupanje u postupcima sticanja i održavanja prava na patente, industrijski dizajn, žigove i geografske oznake / Authorised for representation parties to proceedings relating to the acquisition and maintenance of patents, industrial designs, trademarks and geographical indications and other requests concerning those rights

---

#### **NEDIM KRILIĆ**

**dipl. pravnik / B.A. Degree of Law**  
**Avde Smailovića 35.**  
**71000 SARAJEVO**

tel: ++387 33 22 13 43  
fax: ++387 33 22 13 43  
GSM: ++387 61 13 43 52  
E-mail: krilic@bih.net.ba

*Jezik za korespondenciju / Language for communication:*  
*Engleski/English*

---

#### **DRAGAN MIĆUNOVIĆ**

**advokat / Attorney at Law**  
**Branilaca Sarajeva 10.**  
**71000 SARAJEVO**

tel: ++387 33 20 15 31  
fax: ++387 33 20 15 31  
GSM: ++387 61 26 74 25  
E-mail: info@micunoviclaw.ba

*Jezik za korespondenciju / Language for communication:*  
*Engleski/English*

---

#### **INJA PAŠALIĆ**

**advokat / Attorney at Law**  
**Pruščakova 9.**  
**71000 SARAJEVO**

tel: ++387 33 21 38 46  
fax: ++387 33 20 43 90  
E-mail: inja@pasalic.com  
WWW: <http://www.pasalic.com>

*Jezik za korespondenciju / Language for communication:*  
*Engleski/English - Njemački/German*

---

#### **Dr DIANA PROTIĆ-TKALČIĆ**

**Diana Protić-Tkalčić; Ivana Prvulović**  
**Koševo 36.**  
**71000 SARAJEVO**

tel: ++387 33 20 69 04  
fax: ++387 33 44 41 40  
E-mail: dprotic@bih.net.ba

*Jezik za korespondenciju / Language for communication:*  
*Engleski/English*

---

#### **“LINEA SUŠIĆ” d.o.o.**

**Hasan Smailbegović, dipl. pravnik; Adi**  
**Krdžalić, dipl. pravnik**  
**dipl. pravnik / B.A. Degree of Law**  
**Maršala Tita 30/IV**  
**71000 SARAJEVO**

tel: ++387 33 21 83 48  
fax: ++387 33 20 75 17  
GSM: ++387 61 35 71 06  
E-mail: info@lineasusic.com// linsusic@bih.net.ba  
WWW: <http://www.lineasusic.com>

*Jezik za korespondenciju / Language for communication:*  
*Francuski/French, Engleski/English, Njemački/German,*  
*Španjolski/Spanish*

---

#### **“STAM” d.o.o.**

**Mubera Trebinjac - direktor**  
**Sarači 77.**  
**71000 SARAJEVO**

tel: ++387 33 21 44 13  
fax: ++387 33 66 80 31  
E-mail: stam\_doo@yahoo.com

*Jezik za korespondenciju / Language for communication:*  
*Engleski/English - Njemački/German*

---

**“INTELBIRO” d.o.o.**

**Ismet Galijašević - direktor**

**dipl. ing. mašinstva / B.Sc**

**M.H. Uskufije 3.**

**71000 SARAJEVO**

tel: ++387 33 21 32 09

fax: ++387 33 21 81 11

E-mail: postmaster@intelbiro.com

WWW: <http://www.intelbiro.com>

*Jezik za korespondenciju / Language for communication:*  
*Francuski/French - Engleski/English*

---

**DAMIR TKALČIĆ**

**Koševo 36.**

**71000 SARAJEVO**

tel: ++387 33 26 67 70

fax: ++387 33 26 67 71

E-mail: dtkalcic@bih.net.ba

*Jezik za korespondenciju / Language for communication:*  
*Engleski/English*

---

**MEHMED SPAHO**

**advokat / Attorney at Law**

**Muhameda Kantardžića 3/IV**

**71000 SARAJEVO**

tel: +387 33 55 77 11

fax: +387 33 55 77 12

E-mail: m.spaho@attorney-spaho.ba

*Jezik za korespondenciju / Language for communication:*  
*Engleski/English*

---

**“ACTINNOVA” d.o.o.**

**Merima Bajramović, dipl. pravnik**

**dipl. pravnik / B.A. Degree of Law**

**Maršala Tita 30/IV**

**71000 SARAJEVO**

tel: ++387 33 21 83 47 / ++387 33 20 65 62

fax: ++387 33 21 83 47

GSM: ++387 61 13 95 03

E-mail: info@actinnova.com

WWW: [www.actinnova.com](http://www.actinnova.com)

*Jezik za korespondenciju / Language for communication:*  
*Engleski/English, Njemački/German, Francuski/French,*  
*Španjolski/Spanish*

---

**“PETOSEVIC” d.o.o. Sarajevo**

**Tarik Prolaz**

**Branilaca Sarajeva 10.**

**71000 SARAJEVO**

tel: + 387 33 207 117

fax: + 387 33 553 091

E-mail: sarajevo@petosevic.com

*Jezik za korespondenciju / Language for communication:*  
*Engleski/English*

---

**“ŽIVKO MIJATOVIĆ & PARTNERS” d.o.o.**

**Sarajevo**

**Azra Ćoralić**

**dipl. pravnik / B.A. Degree of Law**

**M.H. Uskufije 3.**

**71000 SARAJEVO**

tel: +387 33 200 641

fax: +387 33 218 421

E-mail: azrac@zm-p.com

WWW: [www.zm-p.com](http://www.zm-p.com)

*Jezik za korespondenciju / Language for communication:*  
*Engleski/English, Španski/Spanish*

---

**“ADNAN”**

**Adnan Hadžimusić**

**Nerkeza Smailagića 9.**

**71 000 SARAJEVO**

tel: +387 33 62 82 59

GSM: +387 65 49 29 97

E-mail: adnan05@bih.net.ba

*Jezik za korespondenciju / Language for communication:*  
*Engleski/English, Turski*



=====

**ZASTUPNICI ZA INDUSTRIJSKI DIZAJN I ŽIGOVE / INDUSTRIAL DESIGN AND  
TRADEMAKS ATTORNEYS**

Ovlašteni za zastupanje u postupcima sticanja i održavanja prava na industrijski dizajn, žigove i geografske oznake /  
Authorised for representation parties to proceedings relating to the acquisition and maintenance of industrial  
designs, trademarks and geographical indications and other requests concerning those rights

---

---

**IGOR SJERIKOV**

**advokat / Attorney at Law**

**Ul. V. Platona 3/I**

**78000 Banja Luka**

tel: ++387 51 21 55 54 / ++387 51 21 54 68

fax: ++387 51 21 54 68

E-mail: [advokati.sjerikov-maric@blic.net](mailto:advokati.sjerikov-maric@blic.net)

*Jezik za korespondenciju / Language for communication:*  
*Engleski/English*

---

**GORAN N. MARIĆ**

**advokat / Attorney at Law**

**Ul. Vladike Platona 3/I**

**78000 Banja Luka**

tel: ++387 51 22 87 80/ ++387 51 21 54 68

fax: ++387 51 21 54 68

E-mail: [advokati.sjerikov-maric@blic.net](mailto:advokati.sjerikov-maric@blic.net)

*Jezik za korespondenciju / Language for communication:*  
*Engleski/English*

---

**NEDŽIDA SALIHOVIĆ**

**advokat / Attorney at Law**

**Fra Anđela Zvizdovića 1.**

**71000 SARAJEVO**

tel: ++387 33 29 52 36

fax: ++387 33 29 52 42

GSM: ++387 61 195126

E-mail: [salihovic-whalen@weisstessbach.com](mailto:salihovic-whalen@weisstessbach.com)

WWW: [www.weisstessbach.com](http://www.weisstessbach.com)

*Jezik za korespondenciju / Language for communication:*  
*Engleski/English - Njemački/German*

---

**VINKA GUTIĆ**

**advokat / Attorney at Law**

**Ul. Mehmedalije Maka Dizdara bb**

**75300 LUKAVAC**

tel: ++387 35 55 54 15

fax: ++387 35 55 54 15

GSM: ++387 61 16 46 88

E-mail: [vinka@bih.net.ba](mailto:vinka@bih.net.ba)

*Jezik za korespondenciju / Language for communication:*  
*Engleski/English*

---

**EMIR KOVAČEVIĆ**

**advokat / Attorney at Law**

**Skenderija 54.**

**71000 SARAJEVO**

tel: +387 33 21 65 60

fax: +387 33 55 23 50

GSM: +061 20 52 70

E-mail: [emir.k@lol.ba](mailto:emir.k@lol.ba)

WWW: [www.emirkovacevic.ba](http://www.emirkovacevic.ba)

*Jezik za korespondenciju / Language for communication:*  
*Engleski/English, Arapski/Arabic, Perzijski/Persian*

---

**AMILA ETEROVIĆ**

**advokat / Attorney at Law**

**ul. Branilaca Sarajeva 10.**

**71000 SARAJEVO**

tel: ++387 33 21 54 30

fax: ++387 33 21 54 30

GSM: +387 61 14 16 68

E-mail: [amila@aketerovic.com](mailto:amila@aketerovic.com)

WWW: [www.aketerovic.com](http://www.aketerovic.com)

*Jezik za korespondenciju / Language for communication:*  
*Engleski/English, Njemački/German, Italijanski/Italian*

---

**BRANKO V. MARIĆ**

**advokat / Attorney at Law**

**Mehmeda Spahe 24.**

**71000 SARAJEVO**

tel: +387 33 71 60 30

fax: +387 33 71 60 36

E-mail: maric.b@bih.net.ba

*Jezik za korespondenciju / Language for communication:*

*Engleski/English, Njemački/German, Italijanski/Italian, Francuski/French*

---

**EDIN ŠAČIĆ**

**advokat / Attorney at Law**

**Pruščakova 9.**

**71000 SARAJEVO**

tel: ++387 33 21 38 46

fax: ++387 33 20 43 90

E-mail: info@pasalic.ba

WWW: www.pasalic.ba

*Jezik za korespondenciju / Language for communication:*

---

**KERIM KARABDIĆ**

**advokat / Attorney at Law**

**Skenderija 5.**

**71000 SARAJEVO**

tel: +387 33 531 500

fax: +387 33 531 500

E-mail: karabdic@bih.net.ba

WWW: www.karabdic.ba.

*Jezik za korespondenciju / Language for communication:*

*Engleski/English, Njemački/German*

---

**TARIK KAPETANOVIĆ**

**advokat / Attorney at Law**

**Trampina 6.**

**71000 SARAJEVO**

tel: ++387 33 20 49 40

fax: ++387 33 55 75 05

GSM: ++387 61 19 22 32

E-mail: tarik.kapetanovic@curtlaw.ba

*Jezik za korespondenciju / Language for communication:*

*Engleski/English*

---

**EDISA PEŠTEK**

**advokat / Attorney at Law**

**Trampina 6.**

**71000 SARAJEVO**

tel: ++387 33 20 49 40

fax: ++387 33 55 75 05

GSM: ++387 61 20 04 11

*Jezik za korespondenciju / Language for communication:*

*Engleski/English, Italijanski/Italian*

---

**“KARANOVIĆ & NIKOLIĆ” d.o.o**

**Nikolina Čugalj**

**dipl. Pravnik/B.A. Degree of Law**

**Gundulićeva 4.**

**78 000 Banja Luka**

tel: +387 51/303-100

fax: +387 51/304-999

E-mail: info@karanovic-nikolic.com

*Jezik za korespondenciju / Language for communication:*

*Engleski/English*

---

**ZORA BULATOVIĆ-KREMENOVIĆ**

**odvjetnik/Attorney at Law**

**Dositeja Obradovića 1.**

**78 000 Banja Luka**

tel: +387 51/212-660

fax: +387 51/212-660

GSM: +387 65/797-371

E-mail: bulatoviczora@yahoo.com

*Jezik za korespondenciju / Language for communication:*

*Engleski/English*

---

**AMILA IMAMOVIĆ**

**odvjetnik/Attorney at Law**

**Augusta Barunaj 6.**

**71 000 SARAJEVO**

fax: +387 33/668-577

GSM: +387 61/190-298

E-mail: iamila@bih.net.ba

*Jezik za korespondenciju / Language for communication:*

*Engleski/English*

---

**TOMISLAV BEVANDA**

**odvjetnik/Attorney at Law**

**Zrinskog 12.**

**88 220 ŠIROKI BRIJEG**

tel: +387 39 70 03 47

fax: +387 39 70 34 85

GSM: +387 63 36 82 49

*Jezik za korespondenciju / Language for communication:*

*Engleski/English*

---

**LJILJANA STAJIĆ**

**odvjetnik/Attorney at Law**

**Aleja Svetog Save 17.**

**78000 Banja Luka**

tel: +387 51 21 59 01

GSM: +387 65 61 35 77

E-mail: adv-lj.stajic@blic.net

*Jezik za korespondenciju / Language for communication:*

*Engleski/English*

=====

WEB: [www.ipr.gov.ba](http://www.ipr.gov.ba); e-mail: [info@ipr.gov.ba](mailto:info@ipr.gov.ba)

Sjedište: 88000 Mostar, Kralja Petra Krešimira IV/8a; e-mail: [mostar@ipr.gov.ba](mailto:mostar@ipr.gov.ba); Fax: +387 36 31 84 20;

Tel: Protokol +387 36 33 43 81; Ured direktora i zamjenika direktora +387 36 33 43 82 (Mostar); +387 33 52 18 48 (Sarajevo)

Ispostava Sarajevo: 71000 Sarajevo, Hamdije Cemerlica 2/7; e-mail: [sarajevo@ipr.gov.ba](mailto:sarajevo@ipr.gov.ba); Fax: +387 33 65 27 57; Tel: Protokol +387 33 65 27 65;

Odjeljenja: Nacionalni žig +387 33 65 27 98; Medunarodni žig, Patenti, Industrijski dizajn +387 33 61 80 95

=====

WEB: [www.ipr.gov.ba](http://www.ipr.gov.ba); e-mail: [info@ipr.gov.ba](mailto:info@ipr.gov.ba)

Head Office: 88000 Mostar, Kralja Petra Kresimira IV/8a; e-mail: [mostar@ipr.gov.ba](mailto:mostar@ipr.gov.ba); Fax: 036 31 84 20;

Tel: Protocol +387 36 33 43 81; Director and Deputy Director Office +387 36 33 43 82 (Mostar); +387 33 52 18 48 (Sarajevo)

Branch Office: 71000 Sarajevo, Hamdije Cemerlica 2/7; e-mail: [sarajevo@ipr.gov.ba](mailto:sarajevo@ipr.gov.ba); Fax: +387 33 65 27 57; Tel: Protocol +387 33 65 27 65;

Units: National Trademark +387 33 65 27 98; International Trademark, Patents, Industrial Design +387 33 61 80 95

## UDRUGE ZA KOLEKTIVNO OSTVARIVANJE AUTORSKOG PRAVA I SRODNIH PRAVA

### **"Sine Qua Non"**

Agencija za zastupanje i zaštitu autorskih prava d.o.o.  
Ulica Branilaca Sarajeva 47  
71000 Sarajevo  
Tel: 033 251 600  
Fax: 033251 601  
E-mail: [sqn@bih.net.ba](mailto:sqn@bih.net.ba)

Vrsta prava:

1. Prava autora na osnovu punomoći autora, punomoći organizacije autora ili drugih nosioca autorskih prava;
2. Prava umjetnika izvođača na osnovu punomoći umjetnika izvođača, organizacija umjetnika izvođača ili drugog nosioca umjetnika izvođača.

### **"Uzus" Sarajevo**

Udruga nezavisnih muzičkih autora, izvođača, aranžera i javnih ličnosti Bosne i Hercegovine  
Ulica Koševo 10  
71000 Sarajevo  
Tel/Fax: 033 219 516  
E-mail: [uzus@bih.net.ba](mailto:uzus@bih.net.ba)

Vrsta prava:

Prava umjetnika izvođača na osnovu punomoći umjetnika izvođača, organizacija umjetnika izvođača ili drugog nosioca prava umjetnika izvođača

### **U.G. "Kvantum" Bijeljina**

Udruženje za zaštitu diskografskih prava  
Ulica Loznička 5  
55000 Bijeljina  
Tel: 055 201 082

Vrsta prava:

Prava proizvođača fonograma na osnovu punomoći nosilaca prava

### **"ELTA- KABEL" d.o.o.**

Ulica Svetog Save br. 26  
53000 Doboj  
Tel/Fax: 053 222 515  
E-mail: [elta@teol.net](mailto:elta@teol.net)

Vrsta prava:

1. Prava autora na osnovu punomoći autora, punomoći organizacije autora ili drugih nosioca autorskih prava
2. Prava radiodifuznih organizacija

# STATISTIKA STATISTICS

## BROJ PRIJAVA PATENATA PRIJAVLJENIH DIREKTNO INSTITUTU DO 30 JUNA 2010.GODINE

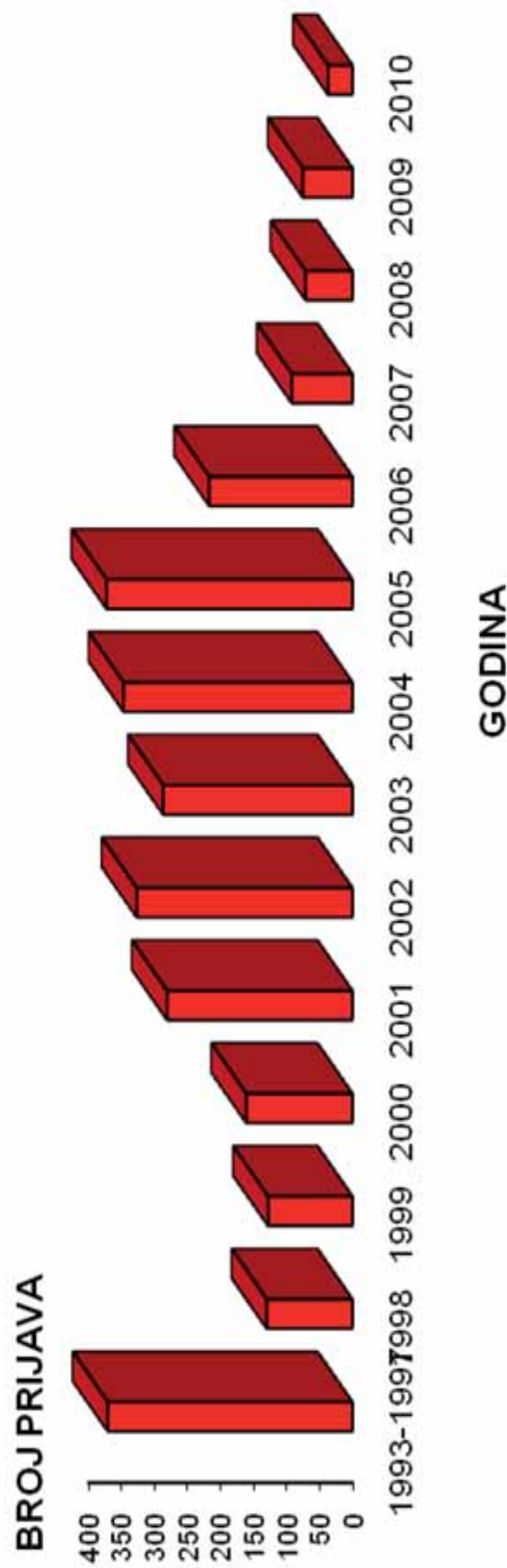

Godina	1993-1997	1998	1999	2000	2001	2002	2003	2004	2005	2006	2007	2008	2009	2010	Ukupno
Ukupno prijava	371	130	128	161	281	327	287	347	373	217	92	71	75	37	2893

**BROJ PRIJAVA INDUSTRIJSKOG DIZAJNA PRIJAVLJENIH DIREKTNO  
INSTITUTU DO 30 JUNA 2010.GODINE**

**BROJ PRIJAVA**

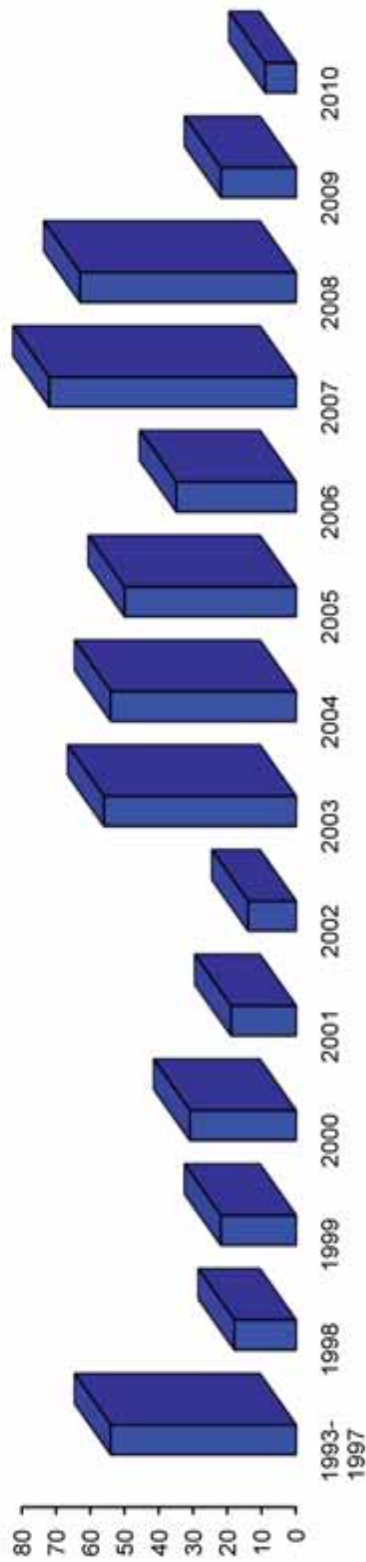

**GODINA**

Godina	1993-1997	1998	1999	2000	2001	2002	2003	2004	2005	2006	2007	2008	2009	2010	Ukupno
Ukupno prijava	54	18	22	31	19	14	56	54	50	35	72	63	22	9	505

**BROJ PRIJAVA ŽIGOVA PRIJAVLJENIH DIREKTNO INSTITUTU  
DO 30 JUNI 2010.GODINE**

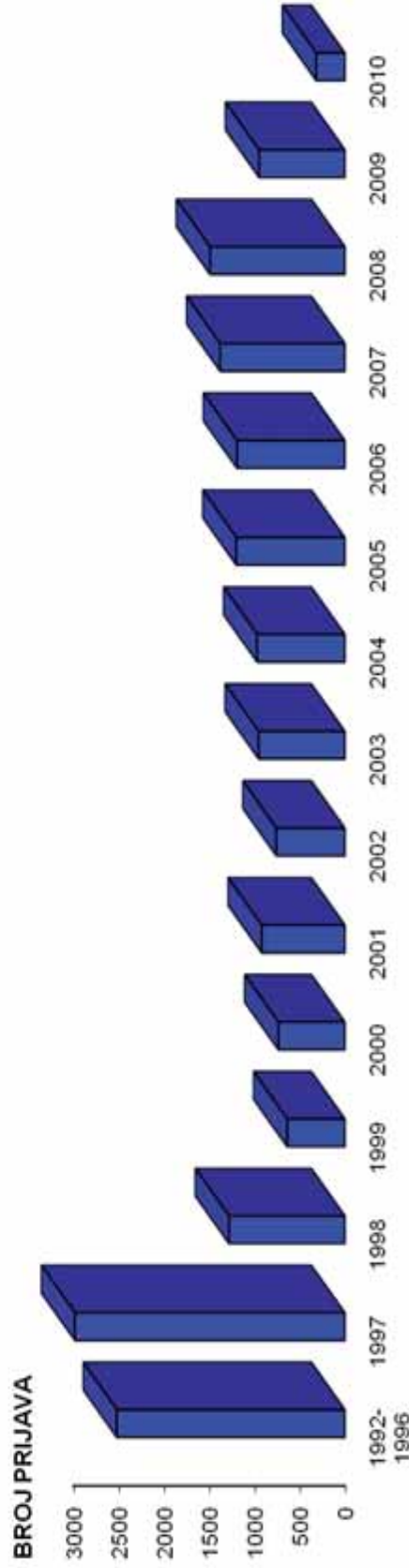

**GODINA**

Godina	1992-1996	1997	1998	1999	2000	2001	2002	2003	2004	2005	2006	2007	2008	2009	2010	Ukupno
Ukupno prijava	2516	2978	1278	636	733	917	754	950	967	1197	1190	1375	1488	946	316	18216



Ukoliko želite godišnju pretplatu za **GLASNIKA INTELEKTUALNOG VLASNIŠTVA** po cijeni od 60 KM, molimo Vas da izvršite uplatu na:

JRT Trezor BiH - Institut za intelektualno vlasništvo Bosne i Hercegovine

broj: **1610000010750812**

Vrsta prihoda: **734111**

Budžetska organizacija: **0814999**

sa naznakom „**PRETPLATA ZA GIV - 2010**”

Molimo Vas da po izvršenoj uplati dostavite dokaz na:

Institut za intelektualno vlasništvo Bosne i Hercegovine, Ispostava Sarajevo

Hamdije Ćemerlića 2/9

71000 Sarajevo

Bosna i Hercegovina

Pojedinačni primjerak **GLASNIKA INTELEKTUALNOG VLASNIŠTVA** možete nabaviti po cijeni od 15 KM tako što ćete izvršiti uplatu na:

JRT Trezor BiH - Institut za intelektualno vlasništvo Bosne i Hercegovine

broj: **1610000010750812**

Vrsta prihoda: **734111**

Budžetska organizacija: **0814999**

sa naznakom „**GIV – /upiшите broj Glasnika koji želite da kupite/**”

Molimo Vas da po izvršenoj uplati dostavite dokaz na:

Institut za intelektualno vlasništvo Bosne i Hercegovine, Ispostava Sarajevo

Hamdije Ćemerlića 2/9

71000 Sarajevo

Bosna i Hercegovina

