

Bosna i Hercegovina

Босна и Херцеговина



**INSTITUT ZA INTELEKTUALNO VLASNIŠTVO
BOSNE I HERCEGOVINE**

**ИНСТИТУТ ЗА ИНТЕЛЕКТУАЛНУ СВОЈИНУ
БОСНЕ И ХЕРЦЕГОВИНЕ**

GLASNIK GLASILO ГЛАСНИК

**Službeni Glasnik Instituta za intelektualno vlasništvo
Bosne i Hercegovine**

**Službeno Glasilo Instituta za Intelektualno vlasništvo
Bosne i Hercegovine**

**Службени Гласник Института за интелектуалну својину
Босне и Херцеговине**

3/2018

ISSN – 1840-2607



IZDAVAČ/ IZDAVAČ/ ИЗДАВАЧ

Institut za intelektualno vlasništvo Bosne i Hercegovine
Institut za intelektualno vlasništvo Bosne i Hercegovine
Институт за интелектуалну својину Босне и Херцеговине



UREĐIVAČKI ODBOR / UREĐIVAČKI ODBOR / УРЕЂИВАЧКИ ОДБОР

Goran Trifković, Горан Трифковић / Elvedin Pandžić, Елведин Панџић / Faris Frašto, Фарис Фрашто



DTP

Danilo Golo / Данило Голо



CIJENA / CIJENA / ЦИЈЕНА

15,00 KM



GODIŠNJA PRETPLATA / GODIŠNJA PRETPLATA / ГОДИШЊА ПРЕТПЛАТА

60,00 KM



TIRAŽ / TIRAŽ / ТИРАЖ

25

Sjedište: Kneza Domagoja bb, 88000 Mostar, Tel: + 387 36 334 381, E-mail: mostar@ipr.gov.ba
Сједиште: Кнеза Домагоја бб, 88000 Мостар, Тел: + 387 36 334 381, E-mail: mostar@ipr.gov.ba
Ispostava: Hamdije Čemerlića 2/18, 71000 Sarajevo, Tel: + 387 33 652 765, E-mail: sarajevo@ipr.gov.ba
Испостава: Хамдије Ћемерлића 2/18, 71000 Сарајево, Тел: + 387 33 652 765, E-mail: sarajevo@ipr.gov.ba
Ispostava: Akademika Jovana Surutke 13/3, 78000 Banja Luka, Tel: + 387 51 226 840, E-mail: banjaluka@ipr.gov.ba
Испостава: Академика Јована Сурутке 13/3, 78000 Бања Лука, Тел: + 387 51 226 840, E-mail: banjaluka@ipr.gov.ba
Web: www.ipr.gov.ba, E-mail: info@ipr.gov.ba

SADRZAJ

Popis brojeva objavljenih prava.....	5
Kodne oznake zemalja.....	7

PATENTI11

Objava prijava patenata.....	13
Indeks prema rastućem broju prijave patenta.....	25
Indeks prema MKP.....	26
Indeks prema podnosiocima prijave patenta.....	27
Dodjeljen konsezualni patent.....	28
Objava evropskih patenata upisanih u registar patenata.....	32
Objavljivanje zahtjeva za konsenzualni patent.....	166
Objava promjena proširenih EP.upisanih u registar patenata.....	167
Prenos prava.....	169
Prestanak prava.....	170
Ponovna objava.....	173
Zahtjevi za izdavanje svjedodžbi.....	177

INDUSTRIJSKI DIZAJN179

Objava industrijskog dizajna.....	181
Indeks prema rastućem registarskom broju.....	184
Indeks prema međunarodnoj klasifikaciji.....	184
Indeks prema nosiocima indust. dizajna.....	185
Objava prijava industrijskog dizajna.....	187
Prestanak važenja industrijskog dizajna.....	192
Produženje važenja industrijskog dizajna.....	194

ŽIGOVI197

Objava prijava žigova.....	199
Indeks brojeva prijava žigova.....	221
Indeks klasa prijava žigova.....	222
Indeks nosilaca prijava žigova.....	224
Promjena naziva.....	226
Promjena adrese nosilaca prava.....	227
Prenos prava.....	228
Ograničenje popisa prijava.....	228
Objava žigova.....	231
Indeks brojeva žigova.....	304
Indeks klasa žigova.....	306
Indeks nosilaca žigova.....	310
Prenos prava.....	314
Promjena naziva.....	316
Promjena adrese nosilaca prava.....	320
Promjena naziva i adrese.....	323
Produženje važenja žiga.....	324
Prestanak prava na žig.....	338
Upis licence u registar prijava žigova.....	357
Upis licence u registar priznatih prava ua žig.....	358

GEOGRAFSKE OZNAKE361

Lista zastupnika za zaštitu industrijskog vlasništva u Bosni i Hercegovini.....	364
Lista udruga.....	369

CONTENTS

List of Published Right Numbers.....	5
Country Codes.....	7

PATENTS.....11

Publication of Patent Application.....	13
Index in Order Increasing Number of Patent Application as to IPC.....	25
Index of Patent Applicants.....	26
Index of Patent Applicants.....	27
Consensual patent.....	28
Publication of European Patents Entered in Patent Register.....	32
Publication of requires for Consensual patent.....	166
Publication of changes of Eur. Patents Entered in Patent Register.....	167
Transfer of Rights.....	169
Cessation of Rights.....	170
Republication.....	173
Requirements for issuing a certificate.....	177

INDUSTRIAL DESIGN.....179

Publication of Industrial Designs.....	181
Industrial Designs Index as to Increasing Register Number.....	184
Index as to International Classification for Industrial Designs.....	184
Index of Holders of Industrial Designs.....	185
Publication of the Application for Designs.....	187
Cessation of Industrial Design Validity.....	192
Renewal of Industrial Design Registration.....	194

TRADEMARKS.....197

Publication of Trademark Application.....	199
Index of Trademark Application Numbers.....	221
Index of Trademark Application Classes.....	222
Index of Trademark Applicants.....	224
Change of Name.....	226
Change of Rights Holder's Address.....	227
Transfer of Rights.....	228
Limitation of the List of Applicants.....	228
Publication of Trademarks.....	231
Index of Trademark Numbers.....	304
Index of Trademark Classes.....	306
Index of Trademark Holders.....	310
Transfer of Rights.....	314
Change of Name.....	316
Change of Rights Holder's Address.....	320
Change of Name and Address.....	323
Renewal of Trademark Registration.....	324
Cessation of Protection.....	338
Recording of Licence in the Register of Trademark Application.....	357
Recording of Licence in the Register of Granted Trademark Rights.....	358

GEOGRAPHICAL INDICATIONS361

List of Representatives for Protection of Industrial Property in Bosnia and Herzegovina.....	364
List of Association.....	369

SADRŽAJ

Popis brojeva objavljenih prava.....	5
Kodne oznake zemalja.....	7

PATENTI11

Objava prijava патената.....	13
Индекс према растућем броју prijave патента.....	25
Индекс према МКП.....	26
Индекс према подносиоцима prijave патента.....	27
Рјешења о додјели патента.....	28
Objava европских патената уписаних у регистар патената.....	32
Objављивање захтјева за консензуални патент.....	166
Objava промјена проширених EP.уписаних у регистар патената.....	167
Пренос права.....	169
Престанак права.....	170
Поновна objava.....	173
Захтјеви за издавање свједодџби.....	177

INDUSTRIJSKI DIZAJN179

Objava industrijskog dizajna.....	181
Индекс према растућем регистрациском броју.....	184
Индекс према међународној класификацији.....	184
Индекс према носитељима indust. dizajna.....	185
Objava prijava industrijskog dizajna.....	187
Престанак важења industrijskog dizajna.....	192
Продужење важења industrijskog dizajna.....	194

ŽIGOVI197

Objava prijava žigova.....	199
Индекс бројева prijava žigova.....	221
Индекс класа prijava žigova.....	222
Индекс носитеља prijava žigova.....	224
Промјена назива.....	226
Промјена адресе носитеља права.....	227
Пренос права.....	228
Ограничење пописа prijava.....	228
Objava žigova.....	231
Индекс бројева žigova.....	304
Индекс класа žigova.....	306
Индекс носитеља žigova.....	310
Пренос права.....	314
Промјена назива.....	316
Промјена адресе носитеља права.....	320
Промјена назива и адресе.....	323
Продужење важења žiga.....	324
Престанак права на žig.....	338
Упис лиценце у регистар prijava žigova.....	357
Упис лиценце у регистар priznatih prava ua žig.....	358

GEOGRAFSKE OZNAKE361

Lista zastupnika za заштиту industrijskog vlasništva u Bosni i Hercegovini.....	364
Lista удруга.....	369

САДРЖАЈ

Попис бројева објављених права.....	5
Кодне ознаке земаља.....	7

ПАТЕНТИ11

Објава пријава патената.....	13
Индекс према растућем броју prijave патента.....	25
Индекс према МКП.....	26
Индекс према подносиоцима prijave патента.....	27
Рјешења о додјели патента.....	28
Објава европских патената уписаних у регистар патената.....	32
Објављивање захтјева за консензуални патент.....	166
Објава промјена проширених EP.уписаних у регистар патената.....	167
Пренос права.....	169
Престанак права.....	170
Поновна objava.....	173
Захтјеви за издавање свједочанстава.....	177

ИНДУСТРИЈСКИ ДИЗАЈН179

Објава индустријског дизајна.....	181
Индекс према растућем регистарском броју.....	184
Индекс према међународној класификацији.....	184
Индекс према носеоцима indust. дизајна.....	185
Објава пријава индустријског дизајна.....	187
Престанак важења индустријског дизајна.....	192
Продужење важења индустријског дизајна.....	194

ЖИГОВИ197

Објава пријава жигова.....	199
Индекс бројева пријава жигова.....	221
Индекс класа пријава жигова.....	222
Индекс носеоца пријава жигова.....	224
Промјена назива.....	226
Промјена адресе носеоца права.....	227
Пренос права.....	228
Ограничење пописа пријава.....	228
Објава жигова.....	231
Индекс бројева жигова.....	304
Индекс класа жигова.....	306
Индекс носеоца жигова.....	310
Пренос права.....	314
Промјена назива.....	316
Промјена адресе носеоца права.....	320
Промјена назива и адресе.....	323
Продужење важења жига.....	324
Престанак права на жиг.....	338
Упис лиценце у регистар пријава жигова.....	357
Упис лиценце у регистар признатих права на жиг.....	358

ГЕОГРАФСКЕ ОЗНАКЕ361

Листа заступника за заштиту индустријске својине у Босни и Херцеговини.....	364
Листа удружења.....	369

ОБЈАВЉЕНА ПРАВА / ОБЈАВЉЕНА ПРАВА / ОБЈАВЉЕНА ПРАВА

ПРИЈАВЕ ПАТЕНТА / ПРИЈАВЕ ПАТЕНТА / ПРИЈАВЕ ПАТЕНТА

BAR163149A BAR173158A BAR173160A BAR173161A BAR173162A BAR173164A BAR173165A BAR173167A BAR173168A
BAR173170A BAR173172A BAR173175A BAR173176A BAR173177A BAR173180A BAR173181A BAR173182A BAR173183A

ДОДЈЕЛА КОНСЕНЗУАЛНОГ ПАТЕНТА / ДОДЈЕЛА КОНСЕНЗУАЛНОГ ПАТЕНТА

BAR153060 BAR153071 BAR153074 BAR163142 BAR153095 BAR153112 BAR153088

ЕВРОПСКИ ПАТЕНТИ УПИСАНИ У РЕГИСТАР ПАТЕНАТА ЕУРОПСКИ ПАТЕНТИ УПИСАНИ У РЕГИСТАР ПАТЕНАТА ЕВРОПСКИ ПАТЕНТИ УПИСАНИ У РЕГИСТАР ПАТЕНАТА

E01521, E01523, E01856, E01857, E01930, E01937, E01938, E01941, E01942, E01943, E01944, E01946, E01947, E01948, E01949,
E01951, E01954, E01959, E02003, E02004, E02005, E02009, E02051, E02055, E02056, E02060, E02106, E02108, E02109, E02281,
E02282, E02285, E02289, E02351, E02354, E02357, E02358, E02423, E02424, E02427, E02428, E02479, E02492, E02497, E02498,
E02507, E02541, E02543, E02545, E02563, E02564, E02565, E02567, E02568, E02569, E02596, E02613, E02614, E02615, E02618,
E02619, E02620, E02623, E02650, E02651, E02661, E02662, E02665, E02666, E02667, E02672, E02676, E02677, E02679, E02680,
E02682, E02683, E02684, E02689, E02701, E02702, E02703, E02704, E02705, E02706, E02707, E02708, E02709, E02710, E02711,
E02712, E02713, E02714, E02715, E02716, E02718, E02719, E02720, E02721, E02722, E02723, E02724, E02725, E02726, E02727,
E02728, E02729, E02730, E02731, E02732, E02733, E02735, E02737, E02738, E02739, E02740, E02742, E02743, E02745, E02746,
E02747, E02748, E02749, E02751, E02752, E02753, E02754, E02756, E02757, E02758, E02759, E02771, E02772, E02773, E02774,
E02775, E02776, E02777, E02778, E02779, E02780, E02781, E02815, E02816, E02817, E02820, E02832

ИНДУСТРИЈСКИ ДИЗАЈН / ИНДУСТРИЈСКИ ДИЗАЈН / ИНДУСТРИЈСКИ ДИЗАЈН

BAD17721

ОБЈАВА ПРИЈАВА ИНДУСТРИЈСКОГ ДИЗАЈНА ОБЈАВА ПРИЈАВА ИНДУСТРИЈСКОГ ДИЗАЈНА ОБЈАВА ПРИЈАВА ИНДУСТРИЈСКОГ ДИЗАЈНА

BAD18742A BAD18743A

ПРИЈАВЕ ЖИГОВА / ПРИЈАВЕ ЖИГОВА / ПРИЈАВЕ ЖИГОВА

BAZ1720169A BAZ1720170A BAZ1720172A BAZ1720173A BAZ1720175A BAZ1720185A BAZ1720188A BAZ1720189A BAZ1720190A
BAZ1720195A BAZ1720197A BAZ1720203A BAZ1720204A BAZ1720205A BAZ1720207A BAZ1720209A BAZ1720215A BAZ1720217A
BAZ1720218A BAZ1720219A BAZ1720220A BAZ1720221A BAZ1720222A BAZ1720227A BAZ1720228A BAZ1720230A BAZ1720234A
BAZ1720237A BAZ1720247A BAZ1720248A BAZ1720254A BAZ1720258A BAZ1720259A BAZ1720260A BAZ1720264A BAZ1720265A
BAZ1720267A BAZ1720268A BAZ1720275A BAZ1720276A BAZ1720277A BAZ1720278A BAZ1720280A BAZ1720281A BAZ1720283A
BAZ1720286A BAZ1720287A BAZ1720288A BAZ1720289A BAZ1720290A BAZ1720292A BAZ1720293A BAZ1720294A BAZ1720295A
BAZ1720296A BAZ1720297A BAZ1720298A BAZ1720299A BAZ1720302A BAZ1720304A

ЖИГОВИ / ЖИГОВИ / ЖИГОВИ

BAZ1619430 BAZ1619431 BAZ1619598 BAZ1619605 BAZ1619610 BAZ1619611 BAZ1619612 BAZ1619625 BAZ1619657 BAZ1619658
BAZ1619688 BAZ1619689 BAZ1619691 BAZ1619693 BAZ1619695 BAZ1619702 BAZ1619703 BAZ1619704 BAZ1619708 BAZ1619709
BAZ1619710 BAZ1619714 BAZ1619715 BAZ1619717 BAZ1619718 BAZ1619721 BAZ1619723 BAZ1619724 BAZ1619731 BAZ1619751
BAZ1619756 BAZ1619760 BAZ1619765 BAZ1619776 BAZ1619777 BAZ1619778 BAZ1619780 BAZ1619781 BAZ1619791 BAZ1619794
BAZ1619795 BAZ1619796 BAZ1619797 BAZ1619798 BAZ1619799 BAZ1619800 BAZ1619801 BAZ1619804 BAZ1619806 BAZ1619807
BAZ1619809 BAZ1619810 BAZ1619811 BAZ1619812 BAZ1619813 BAZ1619815 BAZ1619819 BAZ1619822 BAZ1619823 BAZ1619824
BAZ1619826 BAZ1619827 BAZ1619828 BAZ1619829 BAZ1619830 BAZ1619831 BAZ1619832 BAZ1619833 BAZ1619837 BAZ1619838
BAZ1619839 BAZ1619840 BAZ1619842 BAZ1619843 BAZ1619850 BAZ1619851 BAZ1619852 BAZ1619855 BAZ1619859 BAZ1619861
BAZ1619862 BAZ1619864 BAZ1619865 BAZ1619866 BAZ1619868 BAZ1619869 BAZ1619870 BAZ1619871 BAZ1619872 BAZ1619874

BAZ1619877 BAZ1619881 BAZ1619890 BAZ1619891 BAZ1619892 BAZ1619893 BAZ1619894 BAZ1619895 BAZ1619896 BAZ1619897
BAZ1619898 BAZ1619899 BAZ1619900 BAZ1619901 BAZ1619902 BAZ1619903 BAZ1619904 BAZ1619905 BAZ1619906 BAZ1619907
BAZ1619908 BAZ1619909 BAZ1619910 BAZ1619912 BAZ1619913 BAZ1619914 BAZ1619915 BAZ1619916 BAZ1619917 BAZ1619918
BAZ1619919 BAZ1619920 BAZ1619930 BAZ1619931 BAZ1719932 BAZ1719933 BAZ1719934 BAZ1719935 BAZ1719939 BAZ1719940
BAZ1719943 BAZ1719944 BAZ1719947 BAZ1719949 BAZ1719950 BAZ1719951 BAZ1719952 BAZ1719953 BAZ1719958 BAZ1719959
BAZ1719961 BAZ1719962 BAZ1719963 BAZ1719964 BAZ1719965 BAZ1719974 BAZ1719977 BAZ1719978 BAZ1719981 BAZ1719982
BAZ1719983 BAZ1719984 BAZ1719985 BAZ1719987 BAZ1719992 BAZ1719993 BAZ1719994 BAZ1720000 BAZ1720002 BAZ1720007
BAZ1720008 BAZ1720009 BAZ1720010 BAZ1720012 BAZ1720019 BAZ1720023 BAZ1720025 BAZ1720026 BAZ1720033 BAZ1720036
BAZ1720044 BAZ1720045

KODOVI ZEMALJA, TERITORIJA I MEĐUNARODNIH ORGANIZACIJA CODES COUNTRIES, TERRITORIES AND INTERNATIONAL ORGANIZATIONS

AD	Andora / Andorra	EA	Euroazijska patentna organizacija (EAPO) / Eur asian Patent Organization (EAPO)
AE	Ujedinjeni Arapski Emirati / United Arab Emirates	EC	Ekvador / Ecuador
AF	Afganistan / Afghanistan	EE	Estonija / Estonia
AG	Antigva i Barbuda / Antigua and Barbuda	EG	Egipat / Egypt
AI	Angvila / Anguilla	EH	Zapadna Sahara / Western Sahara
AL	Albanija / Albania	EM	Ured za harmonizaciju (žigovi i industrijski dizajn) (OHIM) / Office for Harmonization in the Internal Market (Trademarks and Designs) (OHIM)
AM	Armenija / Armenia	EP	Europski patentni ured (EPO) / European Patent Office (EPO)
AN	Nizozemski Antili / Netherlands Antilles	ER	Eritreja / Eritrea
AO	Angola / Angola	ES	Španjolska / Spain
AP	Afrička regionalna organizacija za industrijsko vlasništvo (ARIPO) / African Regional Intellectual Property Organization (ARIPO)	ET	Etiopija / Ethiopia
AR	Argentina / Argentina	FI	Finska / Finland
AT	Austrija / Austria	FJ	Fidži / Fiji
AU	Australija / Australia	FK	Falklandi (Malvini) / Falkland Islands (Malvinas)
AW	Aruba / Aruba	FO	Ovčji Otoci / Faroe Islands
AZ	Azerbejdžan / Azerbaijan	FR	Francuska / France
BA	Bosna i Hercegovina / Bosnia and Herzegovina	GA	Gabon / Gabon
BB	Barbados / Barbados	GB	Velika Britanija i Sjeverna Irska / United Kingdom
BD	Bangladeš / Bangladesh	GC	Patentni ured vijeća za suradnju Arapskih zaljevskih država (GCC) / Patent Office of the Cooperation Council for the Arab States of the Gulf (GCC)
BE	Belgija / Belgium	GD	Grenada / Grenada
BF	Burkina Faso / Burkina Faso	GE	Gruzija / Georgia
BG	Bugarska / Bulgaria	GG	Guernsey / Guernsey
BH	Bahrein / Bahrain	GH	Gana / Ghana
BI	Burundi / Burundi	GI	Gibraltar / Gibraltar
BJ	Benin / Benin	GL	Grenland / Greenland
BM	Bermudi / Bermuda	GM	Gambija / Gambia
BN	Brunej / Brunei Darussalam	GN	Gvineja / Guinea
BO	Bolivija / Bolivia	GQ	Ekvatorska Gvineja / Equatorial Guinea
BQ	Bonaire, Sint Eustatius and Saba	GR	Grčka / Greece
BR	Brazil / Brazil	GS	Južna Džordžija i Otoci Južni Sendvič / South Georgia and the South Sandwich Islands
BS	Bahami / Bahamas	GT	Gvatemala / Guatemala
BT	Butan / Bhutan	GW	Gvineja-Biasu / Guinea-Bissau
BV	Otok Buve / Bouvet Island	GY	Gvajana / Guyana
BW	Bocvana / Botswana	HK	Posebno upravno područje Hongkong NR Kine / The Hong Kong Special Administrative Region of the People's Republic of China
BX	Ured Beneluxa za žigove (BBM) i industrijski dizajn (BBDM) / Benelux Trademark Office (BBM) and Benelux Designs Office (BBDM)	HN	Honduras / Honduras
BY	Bjelorusija / Belarus	HR	Hrvatska / Croatia
BZ	Belize / Belize	HT	Haiti / Haiti
CA	Kanada / Canada	HU	Mađarska / Hungary
CD	Demokratska Republika Kongo / Democratic Republic of the Congo	IB	Međunarodni ured Svjetske organizacije za intelektualno vlasništvo (WIPO) / International Bureau of the World Intellectual Property Organization (WIPO)
CF	Srednjoafrička Republika / Central African Republic	ID	Indonezija / Indonesia
CG	Kongo / Congo	IE	Irska / Ireland
CH	Švicarska / Switzerland	IL	Izrael / Israel
CI	Bjelokosna Obala / Côte d'Ivoire	IM	Otok Man / Isle of Man
CK	Kukovi otoci / Cook Islands	IN	Indija / India
CL	Čile / Chile	IQ	Irak / Iraq
CM	Kamerun / Cameroon	IR	Iran / Iran (Islamic Republic of)
CN	Kina / China	IS	Island / Iceland
CO	Kolumbija / Colombia	IT	Italija / Italy
CR	Kostarika / Costa Rica	JE	Jersey / Jersey
CU	Kuba / Cuba	JM	Jamajka / Jamaica
CV	Zelenortska Republika / Cape Verde	JO	Jordan / Jordan
CY	Čipar / Cyprus	JP	Japan / Japan
CZ	Češka / Czech Republic		
DE	Njemačka / Germany		
DJ	Džibuti / Djibouti		
DK	Danska / Denmark		
DM	Dominika / Dominica		
DO	Dominikanska Republika / Dominican Republic		
DZ	Alžir / Algeria		

KE	Kenija / Kenya	PK	Pakistan / Pakistan
KG	Kirgistan / Kyrgyzstan	PL	Poljska / Poland
KH	Kambodža / Cambodia	PT	Portugal / Portugal
KI	Kiribati / Kiribati	PW	Palau / Palau
KM	Komori / Comoros	PY	Paragvaj / Paraguay
KN	Sveti Kristofor i Nevis / Saint Kitts and Nevis	QA	Katar / Qatar
KP	Koreja (Sjeverna) / Democratic People's Republic of Korea	RO	Rumunjska / Romania
KR	Koreja (Južna) / Republic of Korea	RS	Srbija / Serbia
KW	Kuvajt / Kuwait	RU	Rusija / Russian Federation
KY	Kajmanski Otoci / Cayman Islands	RW	Ruanda / Rwanda
KZ	Kazahstan / Kazakhstan	SA	Saudijska Arabija / Saudi Arabia
LA	Laos / Lao People's Democratic Republic	SB	Solomonski Otoci / Solomon Islands
LB	Libanon / Lebanon	SC	Sejšeli / Seychelles
LC	Sveta Lucija / Saint Lucia	SD	Sudan / Sudan
LI	Lihtenštajn / Liechtenstein	SE	Švedska / Sweden
LK	Šri Lanka / Sri Lanka	SG	Singapur / Singapore
LR	Liberija / Liberia	SH	Sveta Helena / Saint Helena
LS	Lesoto / Lesotho	SI	Slovenija / Slovenia
LT	Litva / Lithuania	SK	Slovačka / Slovakia
LU	Luksemburg / Luxembourg	SL	Sijera Leone / Sierra Leone
LV	Letonija / Latvia	SM	San Marino / San Marino
LY	Libija / Libya	SN	Senegal / Senegal
MA	Maroko / Morocco	SO	Somalija / Somalia
MC	Monako / Monaco	SR	Surinam / Suriname
MD	Moldavija / Republic of Moldova	SS	Južni Sudan / South Sudan
ME	Crna Gora / Montenegro	ST	Sveti Toma i Princip / Sao Tome and Principe
MG	Madagaskar / Madagascar	SV	Salvador / El Salvador
MK	Makedonija / The former Yugoslav Republic of Macedonia	SY	Sirija / Syrian Arab Republic
ML	Mali / Mali	SZ	Svazi / Swaziland
MM	Burma / Myanmar	TC	Otoci Turks i Caicos / Turks and Caicos Islands
MN	Mongolija / Mongolia	TD	Čad / Chad
MO	Makao / Macao	TG	Togo / Togo
MP	Sjeverni Marijanski Otoci / Northern Mariana Islands	TH	Tajland / Thailand
MR	Mauritanija / Mauritania	TJ	Tadžikistan / Tajikistan
MS	Montserrat / Montserrat	TM	Turkmenistan / Timor-Leste
MT	Malta / Malta	TN	Tunis / Turkmenistan
MU	Mauricijus / Mauritius	TO	Tonga / Tunisia
MV	Maldivi / Maldives	TL	Istočni Timor / Tonga
MW	Malavi / Malawi	TR	Turska / Turkey
MX	Meksiko / Mexico	TT	Trinidad i Tobago / Trinidad and Tobago
MY	Malezija / Malaysia	TV	Tuvalu / Tuvalu
MZ	Mozambik / Mozambique	TW	Tajvan / Taiwan, Province of China
NA	Namibija / Namibia	TZ	Tanzanija / United Republic of Tanzania
NE	Niger / Niger	UA	Ukrajina / Ukraine
NG	Nigerija / Nigeria	UG	Uganda / Uganda
NI	Nikaragva / Nicaragua	US	SAD / United States of America
NL	Nizozemska / Netherlands	UY	Urugvaj / Uruguay
NO	Norveška / Norway	UZ	Uzbekistan / Uzbekistan
NP	Nepal / Nepal	VA	Vatikan / Holy See
NR	Nauru / Nauru	VC	Sveti Vincent i Grenadini / Saint Vincent and the Grenadines
NZ	Novi Zeland / New Zealand	VE	Venezuela / Venezuela
OA	Afrička organizacija za intelektualno vlasništvo (OAPI) / African Intellectual Property Organization (OAPI)	VG	Britanski Djevičanski Otoci / Virgin Islands (British)
OM	Oman / Oman	VN	Vijetnam / Viet Nam
PA	Panama / Panama	VU	Vanuatu / Vanuatu
PE	Peru / Peru	WO	Međunarodni ured Svjetske organizacije za intelektualno vlasništvo / World Intellectual Property Organization (WIPO)
PG	Papuanska Nova Gvineja / Papua New Guinea	WS	Samoa / Samoa
PH	Filipini / Philippines	YE	Jemen / Yemen
		ZA	Južnoafrička Republika / South Africa
		ZM	Zambija / Zambia
		ZW	Zimbabve / Zimbabwe

KODOVI ZEMALJA, TERITORIJA I MEĐUNARODNIH ORGANIZACIJA КОДОВИ ЗЕМАЉА, ТЕРИТОРИЈА И МЕЂУНАРОДНИХ ОРГАНИЗАЦИЈА

AD	Andora / Андора	DM	Dominika / Доминика
AE	Ujedinjeni Arapski Emirati / Уједињени Арапски Емирати	DO	Dominikanska Republika / Доминиканска Република
AF	Afganistan / Афганистан	DZ	Alžir / Алжир
AG	Antigva i Barbuda / АнтиГВА и БарБУДА	EA	Euroazijska patentna organizacija (EAPO) / Евроазијска патентна организација (ЕАПО)
AI	Angvila / Ангвила	EC	Ekvador / Еквадор
AL	Albanija / Албанија	EE	Estonija / Естонија
AM	Armenija / Јерменија	EG	Egipat / Египат
AN	Nizozemski Antili / Холандски Антили	EH	Zapadna Sahara / Западна Сахара
AO	Angola / Ангола	EM	Ured za harmonizaciju (žigovi i industrijski dizajn)(OHIM) / Биро за хармонизацију (жигови и индустријски дизајн)(ОИМ)
AP	Afrička regionalna organizacija za industrijsko vlasništvo (ARIPO) / Афричка регионална организација за индустријску својину (ARIPO)	EP	Europski patentni ured (EPO)/ Европски патентни биро (ЕПО)
AR	Argentina / Аргентина	ER	Eritreja / Еритреја
AT	Austrija / Аустрија	ES	Španjolska / Шпанија
AU	Australija / Аустралија	ET	Etiopija / Етиопија
AW	Aruba / Аруба	FI	Finska / Финска
AZ	Azerbejdžan / Азербејџан	FJ	Fidži / Фиџи
BA	Bosna i Hercegovina / Босна и Херцеговина	FK	Falklandi (Malvini) / Foklandska Ostrva
BB	Barbados / Барбадос	FO	Ovčji Otoci / Фарска Острва
BD	Bangladeš / Бангладеш	FR	Francuska / Француска
BE	Belgija / Белгија	GA	Gabon / Габон
BF	Burkina Faso / Горња Волта	GB	Velika Britanija i Sjeverna Irska / Велика Британија и Сјеверна Ирска
BG	Bugarska / Бугарска	GC	Patentni ured vijeća za suradnju Arapskih zaljevskih država (GCC) / Патентни завод Савјета за сарадњу Арапских заљевских држава (GCC)
BH	Bahrein / Бахреин	GD	Grenada / Гренада
BI	Burundi / Бурунди	GE	Gruzija / Грузија
BJ	Benin / Бенин	GG	Guernsey / Гернзи
BM	Bermudi / Бермуди	GH	Gana / Гана
BN	Brunej / Брунеј	GI	Gibraltar / Гибралтар
BO	Bolivija / Боливија	GL	Grenland / Гренланд
BQ	Bonaire / Бонаире	GM	Gambija / Гамбија
BR	Brazil / Бразил	GN	Gvineja / Гвинеја
BS	Bahami / Бахами	GQ	Ekvatorska Gvineja / Екваторска Гвинеја
BT	Butan / Бутан	GR	Grčka / Грчка
BV	Otok Buve / Буве Острва	GS	Južna Džordžija i Otoci Južni Sendvič / Јужна Џорџија и Јужна Сендвичка острва
BW	Botsvana / Боцвана	GT	Gvatemala / Гватемала
BX	Ured Beneluxa za žigove(BBM) i industrijski dizajn (BBDM) / Биро Бенелуха за жигове(BBM) и индустријски дизајн (BBDM)	GW	Gvineja-Biasu / Гвинеја-Биасу
BY	Vjehorusija / Бјелорусија	GY	Gvajana / Гвајана
BZ	Belize / Белизе	HK	Posebno upravno područje Hongkong NR Kine / Посебно управно подручје Хонгконг НР Кине
CA	Kanada / Канада	HN	Honduras / Хондурас
CD	Demokratska Republika Kongo / Демократска Република Конго	HR	Hrvatska / Хрватска
CF	Srednjoafrička Republika / Средњоафричка Република	HT	Haiti / Хаити
CG	Kongo / Конго	HU	Mađarska / Мађарска
CH	Švicarska / Швајцарска	IB	Međunarodni ured Svjetske organizacije za intelektualno vlasništvo (WIPO) / Међународни биро Свјетске организације за интелектуалну својину (WIPO)
CI	Obala Vjelokosti / Обала Слоноваче	ID	Indonezija / Индонезија
CK	Kukovi otoci / Кук Острва	IE	Irska / Ирска
CL	Čile / Чиле	IL	Izrael / Израел
CM	Kamerun / Камерун	IM	Otok Man / Острво Ман
CN	Kina / Кина	IN	Indija / Индија
CO	Kolumbija / Колумбија	IQ	Irak / Ирак
CR	Kostarika / Костарика	IR	Iran / Иран
CU	Kuba / Куба	IS	Island / Исланд
CV	Zelenortska Republika / Зеленортска Република		
CY	Cipar / Кипар		
CZ	Češka / Чешка Република		
DE	Njemačka / Њемачка		
DJ	Džibuti / Џибути		
DK	Danska / Данска		

IT	Italija / Италија	PL	Poljska / Пољска
JE	Jersey / Јерсеј	PT	Portugal / Португал
JM	Jamaika / Јамајка	PW	Palau / Палау
JO	Jordan / Јордан	PY	Paragvaj / Парагвај
JP	Japan / Јапан	QA	Katar / Катар
KE	Kenija / Кенија	RO	Rumunjska / Румунија
KG	Kirgistan / Киргистан	RS	Srbija / Србија
KH	Kambodža / Камбоџа	RU	Rusija / Русија
KI	Kiribati / Кирибати	RW	Ruanda / Руанда
KM	Komori / Комори	SA	Saudijska Arabija / Саудијска Арабија
KN	Sveti Kristofor i Nevis / Свети Кристофор и Невис	SB	Solomonski Otoci / Соломонска Острва
KP	Koreja (Sjeverna) / ДНР Кореја	SC	Sejšeli / Сејшели
KR	Koreja (Južna) / Република Кореја	SD	Sudan / Судан
KW	Kuvajt / Кувајт	SE	Švedska / Шведска
KY	Kajmanski Otoci / Кајманска Острва	SG	Singapur / Сингапур
KZ	Kazahstan / Казахстан	SH	Sveta Jelena / Света Јелена
LA	Laos / Лаос	SI	Slovenija / Словенија
LB	Libanon / Либанон	SK	Slovačka / Словачка
LC	Sveta Lucija / Света Луција	SL	Sijera Leone / Сијера Леоне
LI	Lichtenštajn / Лихтенштајн	SM	San Marino / Сан Марино
LK	Šri Lanka / Шри Ланка	SN	Senegal / Сенегал
LR	Liberija / Либерија	SO	Somalija / Сомалија
LS	Lesoto / Лесото	SR	Surinam / Суринам
LT	Litva / Литванија	SS	Južni Sudan / Јужни Судан
LU	Luksemburg / Луксембург	ST	Sveti Toma i Princip / Сао Томе и Принсипе
LV	Letonija / Летонија	SV	Salvador / Salvador
LY	Libija / Либија	SY	Sirija / Сирија
MA	Maroko / Мароко	SZ	Svazi / Свазиленд
MC	Monako / Монако	TC	Otoci Turks i Caicos / Турска и Каикоска Острва
MD	Moldavija / Молдавија	TD	Čad / Чад
ME	Crna Gora / Црна Гора	TG	Togo / Того
MG	Madagaskar / Мадагаскар	TH	Tajland / Тајланд
MK	Makedonija / Македонија	TJ	Tadžikistan / Таџикистан
ML	Mali / Мали	TM	Turkmenistan / Туркменистан
MM	Burma / Бурма	TN	Tunis / Тунис
MN	Mongolija / Монголија	TO	Tonga / Тонга
MO	Макао / Макао	TL	Istočni Timor / Источни Тимор
MP	Sjeverni Marijanski Otoci / Сјеверна Маријанска Острва	TR	Turska / Турска
MR	Mauritanija / Мауританија	TT	Trinidad i Tobago / Тринидад и Тобаго
MS	Montserrat / Монтсерат	TV	Tuvalu / Тувалу
MT	Malta / Малта	TW	Tajvan / Тајван
MU	Mauricijus / Маурицијус	TZ	Tanzanija / Танзанија
MV	Maldivi / Малдиви	UA	Ukrajina / Украјина
MW	Malavi / Малави	UG	Uganda / Уганда
MX	Meksiko / Мексико	US	SAD / САД
MY	Malezija / Малезија	OY	Urugvaj / Уругвај
MZ	Mozambik / Мозамбик	UZ	Uzbekistan / Узбекистан
NA	Namibija / Намибија	VA	Vatikan / Ватикан
NE	Niger / Нигер	VC	Sveti Vincent i Grenadini / Свети Винцент и Гренадини
NG	Nigerija / Нигерија	VE	Venezuela / Венезуела
NI	Nikaragva / Никарагва	VG	Britanski Djevičanski Otoci / Британска Дјевичанска Острва
NL	Nizozemska / Холандија	VN	Vijetnam / Вијетнам
NO	Norveška / Норвешка	VU	Vanuatu / Вануату
NP	Nepal / Непал	WO	Međunarodni ured Svjetske organizacije za intelektualno vlasništvo / Свјетска организација за интелектуалну својину
NR	Nauru / Науру	WS	Samoa / Самоа
NZ	Novi Zeland / Нови Зеланд	YE	Jemen / Јемен
OA	Afrička organizacija za intelektualno vlasništvo (OAPI) Афричка организација за интелектуалну својину (OAPI)	ZA	Južnoafrička Republika / Јужноафричка Република
OM	Oman / Оман	ZM	Zambija / Замбија
PA	Panama / Панама	ZW	Zimbabwe / Зимбабве
PE	Peru / Перу		
PG	Papuanska Nova Gvineja / Папуа Нова Гвинеја		
PH	Filipini / Филипини		
PK	Pakistan / Пакистан		

PATENTI
PATENTI
ПАТЕНТИ
PATENTS

PATENTI / PATENTI /ПАТЕНТИ

Međunarodni kodovi za identifikaciju bibliografskih podataka o patentima prema standardu *WIPO ST. 9. INID / Internationally agreed Numbers for the Identification of Data/*

Međunarodni kodovi za identifikaciju bibliografskih podataka o patentima prema standardu *WIPO ST. 9. INID / Internationally agreed Numbers for the Identification of Data/*

Међународни кодови за идентификацију библиографских података о патентима према стандарду *WIPO ST. 9. INID /Internationally agreed Numbers for the Identification of Data/*

- (11) Broj patenta / Broj patenta / Број патента
- (21) Broj prijave patenta / Broj prijave patenta / Број пријаве патента
- (22) Datum podnošenja prijave patenta / Datum podnošenja prijave patenta / Датум подношења пријаве патента
- (23) Podaci o izlaganju na izložbi / Podaci o izlaganju na izložbi / Подаци о излагању на изложби
- (26) Jezik objave / Jezik objave / Језик објаве
- (31) Broj prioritete prijave / Broj prioritete prijave / Број приоритетне пријаве
- (32) Datum podnošenja prioritete prijave / Datum podnošenja prioritete prijave / Датум подношења приоритетне пријаве
- (33) Kod države / Kod države / Код државе
- (43) Datum objave prijave patenta / Datum objave prijave patenta / Датум објаве пријаве патента
- (45) Datum objave patenta / Datum objave patenta / Датум објаве патента
- (51) Međunarodna klasifikacija patenata / Međunarodna klasifikacija patenata / Међународна класификација патената
- (54) Naziv pronalaska / Naziv izuma / Назив проналаска
- (57) Apstrakt / Sažetak / Апстракт
- (71) Podnosilac prijave / Podnositelj prijave / Подносилац пријаве
- (72) Pronalazač / Izumitelj / Проналазач
- (73) Nosilac patenta / Nositelj patenta / Носиоц патента
- (74) Predstavnik / Zastupnik / Заступник
- (75) Pronalazač koji je ujedno i podnosilac prijave / Izumitelj koji je ujedno i podnositelj prijave / Проналазач који је уједно и подносилац пријаве
- (86) Broj i datum podnošenja međunarodne (PCT) prijave / Broj i datum podnošenja međunarodne (PCT) prijave / Број и датум подношења међународне (PCT) пријаве
- (87) Broj i datum objave međunarodne (PCT) prijave / Broj i datum objave međunarodne (PCT) prijave / Број и датум објаве међународне (PCT) пријаве
- (96) Broj i datum evropske prijave / Broj i datum europske prijave / Број и датум европске пријаве
- (97) Datum objave podataka o priznanju evropskog patenta u EPO-u / Datum objave podataka o priznanju evropskog patenta u EPO-u / Датум објаве података о признању европског патента у ЕРО-у

STRUKTURA REGISTRARSKOG BROJA PRIJAVE PATENTA
STRUKTURA REGISTRACIJSKOG BROJA PRIJAVE PATENTA
СТРУКТУРА РЕГИСТАРСКОГ БРОЈА ПРИЈАВЕ ПАТЕНТА

BA P 97 0001 A



Napomena: Nakon što Institut za intelektualno vlasništvo prizna patent slovna oznaka A se briše

Napomena: Nakon što Institut za intelektualno vlasništvo prizna patent slovna oznaka A se briše

Напомена: Након што институт за интелектуалну својину призна патент словна ознака А се брише

(21) **BA P163149A** (22) 2016-10-31
(43) 2018-09-30

(26) BS

(51) **F03G 7/00**

(75) MUSAEFENDIĆ, Fadil
Donja Polja 45, 74250 Maglaj
BA

**(54) GENERATOR MEHANIČKOG RADA IZ
SILA STANJA MIROVANJA**

(57)

Generator mehaničkog rada iz sila stanja mirovanja je uređaj koga pokreće motor manje instalisane snage, i da motor u radu preko uklinjenog lančanika (12) na vratilu (16) i preko lanca pokreće rotirajući nosivi disk (17) sa satelitima (2) i gdje istovremeno satelit počinje permanentno da namotava drugi lanac beskrajnu traku na mirujući centralni lančanik (9), tako da lanac ima vlastito kretanje-tok oko mirujućeg lančanika (9) bez obzira sto su lanac i lančanik u spregu a lančanik u stanju mirovanja, i u situaciji gdje su oba lančanika satelita u međusobnoj čvrstoj vezi oba uležajena na vratilu satelita (2). U radu vučne sile motora sile F1, snaga motora, te sile stanja mirovanja F2 prevedene u kinetički oblik namotavanja lanca na mirujući lančanik (9) bivaju kao rezultanta F zbrojene i izražene kao rad i snaga na rukavcu satelita (2) i samog rotirajućeg nosivog diska (17) i dalje prema gonjenoj mašini ili generatoru izmjeničnog napona veće instalisane snage od snage samog pogonskog motora ovakvog uređaja

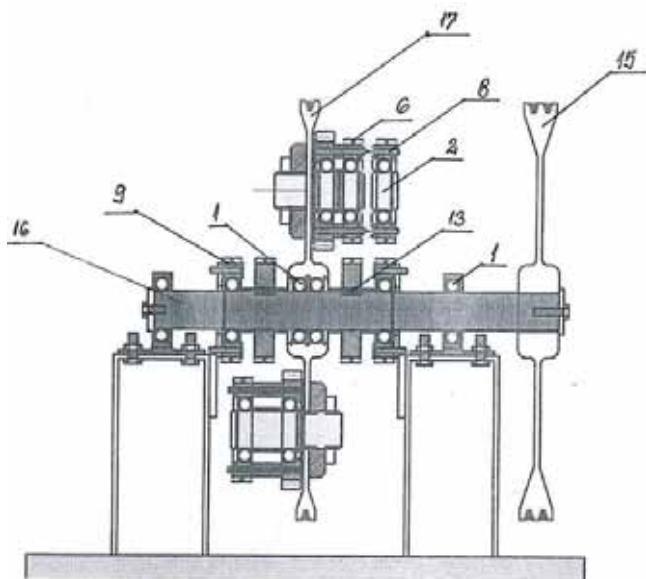

(21) **BA P173158A** (22) 2017-01-05
(43) 2018-09-30

(31) P-201600004 (32) 2016-01-11 (33) SI
(51) **H02G 13/00**

(73) HERMI, d.o.o.
Trnovlje pri Celju, Trnovljska 15, 3000
Celje
SI

(72) STVARNIK, Boštjan
Laze 17 c, 3320 Velenje
SI

(74) "LINEA SERVICES" d.o.o.
Maršala Tita 29/IV, 71000 Sarajevo
BA

(54) NOSAČ GROMOBRANSKOG VODA

(57)

Nosač gromobranskog voda za pričvršćivanje gromobranskog voda okruglog preseka na podlogu, kao što je zid ili krov, sastoji se od ravne osnovne ploče i dva pričvrtna kraka, koji su međusobno paralelno razmaknuti, pri čemu je nosač izveden kao izdužena traka, čiji srednji deo je osnovna ploča i što je svaki krak izveden kao pravougaoni jezičak na osnovnoj ploči, i svaki krak sadrži uskočni izrez promjenljive širine, koji sadrži levkasti deo, kružni izrez za prihvat i držanje gromobranskog voda, uskočni zub, koji razdvaja levkasti deo i kružni izrez, i ravni izrez (9).

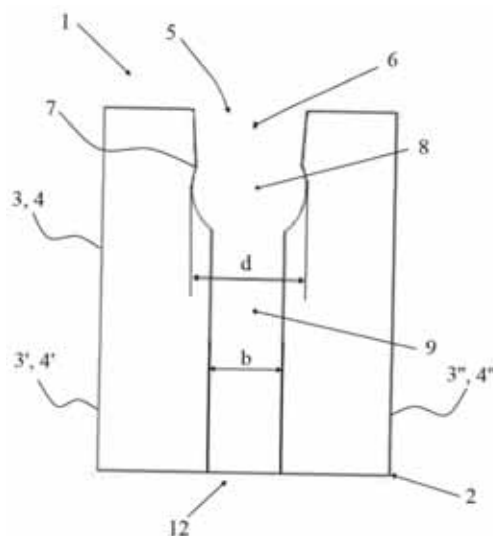

(21) **BAP173160A** (22) 2017-01-10
(43) 2018-09-30

(26) BS

(75) SMAJLOVIĆ, Nedžad
Brka b.b., 76206 Brka
BA

(54) **GENERATOR ZA PROIZVODNJU
ELEKTRIČNE ENERGIJE KOJEG
POKREĆU OPRUGE**

(57)

Generator za proizvodnju električne energije kojeg pokreću opruge uključuje konstrukciju 19 na kojoj su sa desne i lijeve strane smeštena kućišta za opruge 11 i 12 a pored kućišta su poluge 5 i 6 koje su povezane sa zamajcom 15 radi uzajamnog pokretanja poluga 14 i 17. Opruga pokreće reduktor 8 a zatim generator 7 te kao takav tip pogodan je izvan civilizacijskog prostora za proizvodnju električne energije u surovim uslovima, i u drugim. Njegova primjena može bit višenamjenska pri upotrebi u raznim okolnostima racionalnog iskorištavanja istog gdje je neophodna ova vrsta napajanja električnom energijom.

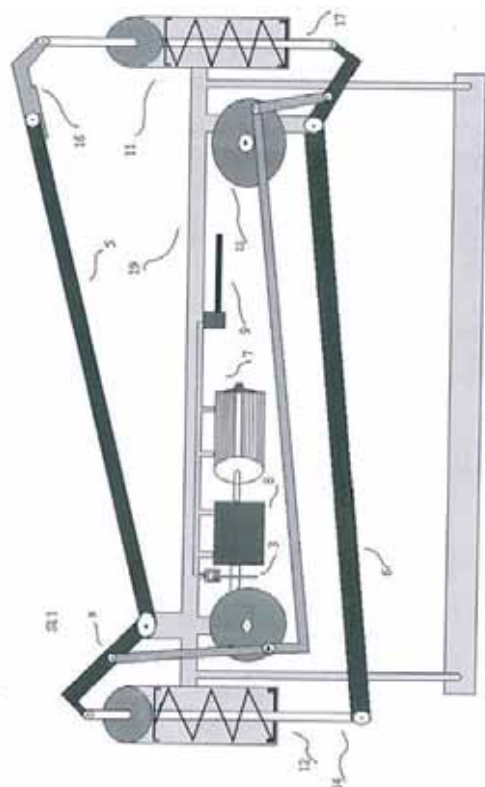

(21) **BAP173161A** (22) 2017-01-17
(43) 2018-09-30

(73) GEOM. CIRO FRISOLI E C. S.A.S. DI
COCCA ANTONIA
Corso Garibaldi 92, 71100 Foggia
IT

(72) FRISOLI, Ciro
Corso Garibaldi 92, 71100 Foggia
IT

(54) **OJAČANI ZIDOVI ZA DEPONIJE SMEĆA**

(57)

Konstrukcija nepropusne deponije smeća (1; 19) koja ima temeljni sloj (2) uronjen u smeće i/ili tlo, i niz izolacionih slojeva (8; 20) poslaganih na vrh pomenutog temeljnog sloja; svaki od izolacionih slojeva pokriven je radi oslonca georešetkom (9), i obuhvata spoljni deo (10; 21) zemlje ili gline, i unutrašnji deo (11) sabijenog smeća; i spoljni deo (10; 21) obuhvata sektor drenaže vode (12; 22) i sektor drenaže biogasa (15; 23) i ima nagib od 75° ili manje.

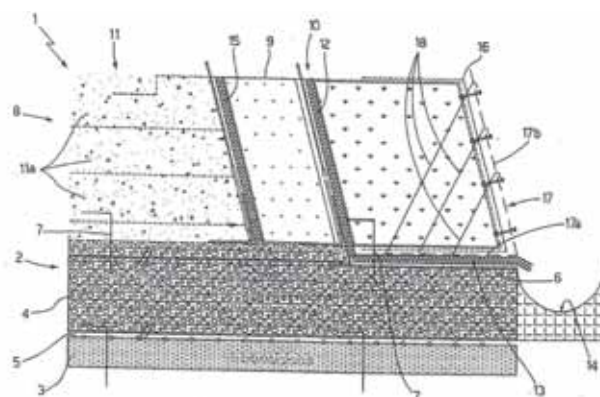

sl. 1

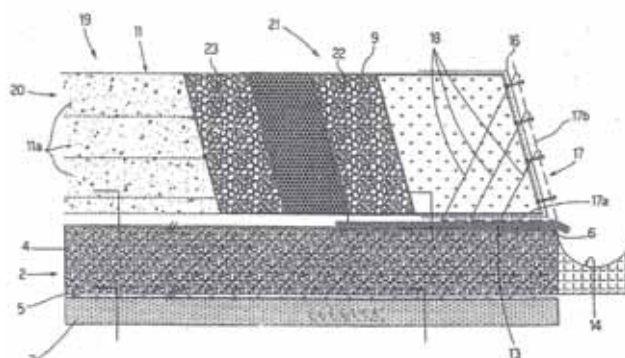

sl. 2

(21) **BAP173162A** (22) 2017-01-19

(43) 2018-09-30

(51) **F02B 13/00**(75) CRNJAC, Zdravko
Ričica bb, 70240 Gornji Vakuf - Uskoplje
BA(54) **MIKRO PROPELерна HIDRO TURBINA**

(57)

Budući da propeler ne zauzima veliku površinu a da bi bio uronjen u vodu pribjeglo se upotrebi badnja koji skuplja vodu sa šire površine pa se postepeno sužava u kružni oblik. Na cijevni vod pod tlakom (1.6) na izlazu je postavljena propelerna turbina sa lopaticama (2) koje su pričvršćene na obod propelerne cijevi (3.6). Lopatice (2) rotiraju oko svoje osi kao i propelerna cijev (3) na koju su pričvršćene. Okretni moment se prenosi spojkom (8.6) na rotor generatora (5) koji rotira oko iste osi. Rotor generatora rotira oko cijevi (1.6). Rotor je sastavljen od ukopanih ili urezanih permanentnih magneta poredanih po obodu čiji je broj i raspored polova N-S u ovisi od broja namotaja (6) statora (7). Propelerna cijev (3.6) sa lopaticama je uležištena na kuglicama (9) a može i valjčićima za veće snage. U cijevi 1.6 cjevovoda je napravljen žlijeb gdje je smješteno uležištenje.

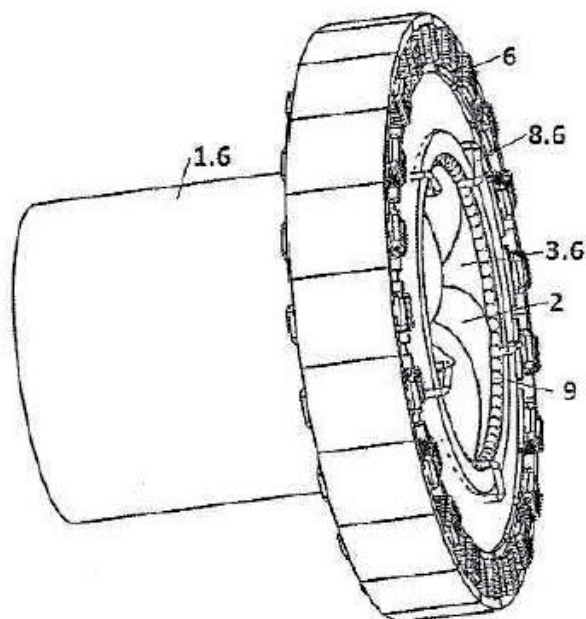
(21) **BAP173164A** (22) 2017-02-06

(43) 2018-09-30

(26) SR

(51) **C01G 99/00**(75) STANOJEVIĆ, Dušan
Tehnološki fakultet Zvornik, Karakaj bb,
75400 Zvornik
BA(54) **POSTUPAK UBRZANOG RASTVARANJA GRANULA CINKA U RASTVORU SUMPORNE KISELINE PRIMENOM PROTOČNOG REAKTORA OD BAKRA**

(57) Izum spada u oblast tehničkih nauka a odnosi se na postupak rastvaranja granula metalnog cinka u rastvoru sumporne kiseline. Industrijska proizvodnja cink-sulfat heptahidrata analitičke čistoće izvodi se rastvaranjem cinka visoke čistoće u rastvoru sumporne kiseline analitičke čistoće. Proces rastvaranja granula metalnog cinka odvija se u cilindričnom protočnom reaktoru koji je na dva dela podeljen polietilenskom perforiranom pregradom na koju se smeštaju granule cinka. Sa vrha reaktora uvodi se rastvor sumporne kiseline koji rastvara granule cinka prolazi kroz perforiranu pregradu u donji deo reaktora. Dobijeni rastvor se ponovo uvodi u reaktor sa gornje strane, pa sumpora iselina tako kruži postepeno rastvarajući cink. Faza rastvaranja granula metalnog cinka odvija se veoma sporo. Da bi se rastvaranje cinka ubrzalo, izum predviđa novu konstrukciju reaktora za rastvaranje granula cinka. Predloženi novi reaktor za rastvaranje je istog oblika kao stari, ali je izgrađen od bakarnog lima, sa perforiranom pregradom od bakarnog lima na koju su postavljeni u pravilnom rasporedu vertikalni klinovi od bakra. Tokom faze rastvaranja, granule cinka leže na bakarnoj pregradi pri čemu ostvaruju dobar električni kontakt sa bakarnom pregradom, bakarnim klinovima i zidom rektora od bakra. Ovako konstruisani reaktor pomaže ubrzanju izdvajanja vodnika, a time i ubrzanje rastvaranja cinka.

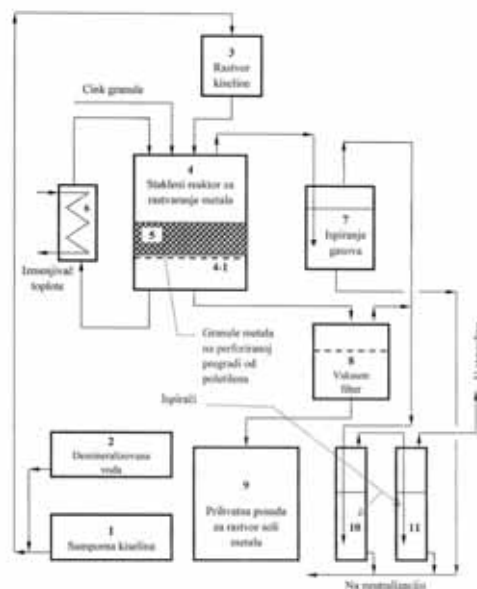

Sl.1. Shema postrojenja za rastvaranje metala u kiselinama, odnosa, cinka u rastvoru sumporne kiseline

(21) **BAP173165A** (22) 2017-02-14
(43) 2018-09-30

(73) Chiesi Farmaceutici S.p.A.
Via Palermo, 26/A, 43100 Parma
IT

(72) PIVETTI, Fausto
Via Palermo 26/A, I-43100 Parma
IT
BOCCHI, Monica
Via Palermo 26/A, 43100 Parma
IT
SOLIANI RASCHINI, Annamaria
Via Palermo 26/A, 43100 Parma
IT

(74) "STAM" d.o.o.
Sarači 77, 71000 Sarajevo
BA

(54) **POBOLJŠANA REKONSTITUISANA
KOMPOZICIJA SURFAKTANTA KOJA
SADRŽI ANALOGE SURFAKTANTA
PROTEINA B (SP-B) I SURFAKTANTA
PROTEINA C (SP-C)**

(57)

Predmetni pronalazak se odnosi na rekonstituisani pulmonalni surfaktant koji sadrži lipidni nosač, kombinaciju analoga polipeptida nativnog surfaktanta proteina SP-C sa određenim analogom polipeptida nativnog surfaktanta proteina SP-B. Pronalazak se takođe odnosi na farmaceutске formulacije od njih i na njihovu upotrebu za lečenje ili profilaksu RDS i drugih respiratornih poremećaja.

(21) **BAP173167A** (22) 2017-02-22
(43) 2018-09-30

(26) BS

(51) **F14A 13/12**

(75) ALIĆ, Fikret
Hajrudina Mešića 117, 75207 Tuzla
BA

(54) **TURBO-RASHLADNI SISTEM
VATRENOG ORUŽJA**

(57)

Turbo-rashladni sistem vatrenog oružja predstavlja kombinaciju prigušno-sprovodnog kola (1) koje se jednim dijelom zavrće u cijev vatrenog oružja (2). Na cijev vatrenog oružja (2) koncentrično se navlači turbo-ventilatorsko kolo (4) koje može da se obrće oko cijevi vatrenog oružja (2). Svojom čeonom stranom prigušno-sprovodno kolo (1) dodiruje turbo-ventilatorsko kolo (4) i sprečava njegovo aksijalno pomijeranje na cijevi vatrenog oružja (2). Unutrašnjom stranom, turbo-ventilatorsko kolo (4) koncentrično je postavljeno na prigušno-sprovodno kolo (1) i može da se obrće oko njegove spoljašnje profilisane površine. Prilikom paljbe vatrenog oružja barutni gasovi jednim dijelom prolaze kroz prigušno-sprovodno kolo (1) i ulaze u sprovodne kanale (3) turbo-ventilatorskog kola (4). Naglom promjenom smjera kretanja u sprovodnim kanalim (3), barutni gasovi izazivaju zakretni moment i rotaciju turbo-ventilatorskog kola (4). Na navedeni način uspostavlja se prigušivanje i hlađenje cijevi vatrenog oružja (1) profilisanim lopaticama (7) te balansiranje iste prstenastim zamajcem (6) koncentrično postavljenim na turbo-ventilatorsko kolo (4).



(21) **BA P173168A** (22) 2017-02-17
(43) 2018-09-30

(51) **H99**

(75) **STAJIĆ, Bojan**
Dimitrija Lopandića 66, Dvorovi, 76300
Bijeljina
BA

(54) **MOBILBOX PUNJAČI**

(57)

Mobilbox Punjač, je box-kutija sa više pregrada, sa prednje strane nalaze se na svakoj pregradi vrata sa šarkama i bravicom. Unutar pregrade nalazi se priključni kablovi za različite modele punjača i u jednoj zajednički punjač. Sama suština je da je Mobilbox punjač, punjač za veći broj mobilnih telefona, prihvatljiviji pristup punjenju, i zaštita mobilnih.

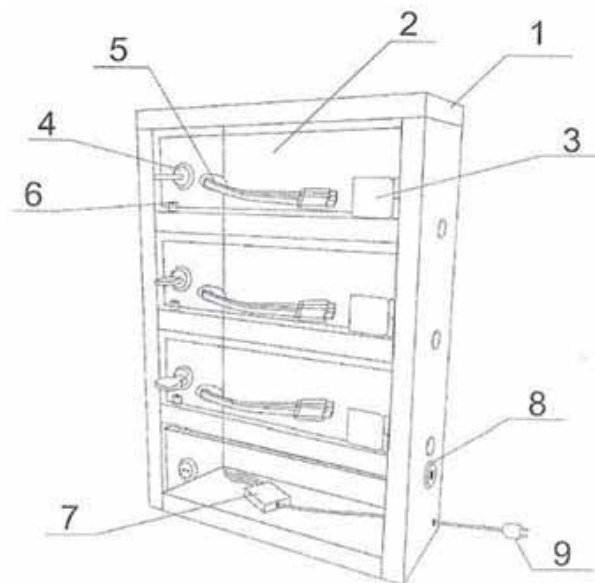

(21) **BA P173170A** (22) 2017-02-28
(43) 2018-09-30

(26) **BS**

(51) **F24H**

(73) **TANKOVIĆ, Šemsudin**
Sejmenska 10, 72000 Zenica
BA

(72) **TANKOVIĆ, Šemsudin**
Sejmenska 10, 72000 Zenica
BA
TANKOVIĆ, Amar
Sejmenska 10, 72000 Zenica
BA

(54) **STEPENASTO ZAGRIJAN RADIJATOR SA ODREĐENOM CIRKULACIJOM**

(57)

Stepenasto zagrijani radiator sa određenom cirkulacijom uključuje čelični pločasti radiator koji je u paralelnoj vezi sa termo blokom koji zavaren za gornji i donji "T" komad, koji se nalazi između ploča radijatora i čini zavaren sastavni dio kućišta radijatora. Veličine radijatora uglavnom određuje snage grijača i Φ instalirane cijevčice koja određuje protok. Na suprotnoj strani radijatora (u odnosu na termo blok) instaliran je kompenzator (zraka, vode) na koji radiator pri radu istisne zrak, vodu za onoliku količinu koja nastane zagrijavanjem vode i svih metalnih dijelova. Ako se radi o verziji zatvorenog sistema (podpritisk, nadpritisk), onda kao medij koristimo isključivo samo termo ulje.

HLADNO STANJE STEPENASTO ZAGRIJANOG RADIJATORA SA ODREĐENOM CIRKULACIJOM

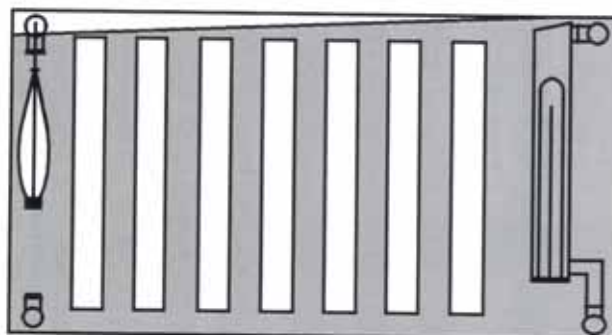

(21) **BA P173176A** (22) 2017-03-21

(43) 2018-09-30

(26) BS

(51) **E03C 1/00, E99**(75) SELIMBAŠIĆ, Samira
Brateljevići bb, 75280 Kladanj
BA**(54) RAZVODNICA ZA ELEKTRO I VODO
INSTALACIJE**

(57)

Razvodnica za elektro i vodo instalacije se sastoji od horizontalnih (2) i/ili vertikalnih plastičnih kutija (4) u koje se smještaju cijevi ili kablovi za elektro i vodo instalacije (1) i koje imaju plastični polopac koji zatvara kutiju (3). Razvodnica za elektro i vodo instalacije prilikom gradnje stambenih, poslovnih ili drugih objekata omogućava korisnicima jednostavniju sanaciju kvarova, promjene instalacija i slično. Onemogućava plavljenje objekata ili prolazak vode dublje u zidove te prolazak u niže spratove. Nema potrebe za rušenjem zidova ili štemanjem betona kako bi se zamijenila jedna obična spojnica koju pušta vodu, a sve to uz pomoć plastične kutije koja se postavlja cijelom dužinom kojom prolaze cijevi ili kablovi, unutar zida, preko njih se postavlja poklopac, koji je moguće prilagoditi enterijeru objekta, te je pristup instalacijama omogućen u bilo koje doba dana jednostavnim podizanjem poklopca.

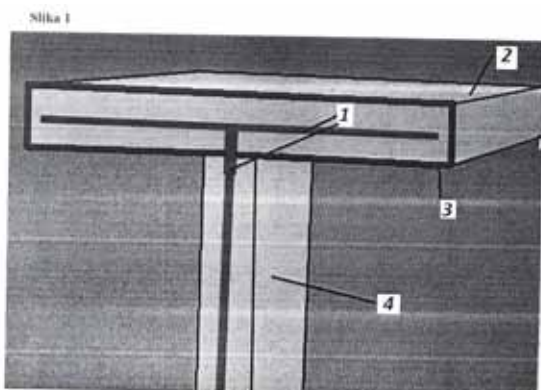
(21) **BA P173177A** (22) 2017-03-24

(43) 2018-09-30

(26) BS

(51) **A62B 7/02, A62B 7/04, A62B 9/02, A62B
9/04, A62B 9/06**(75) HALILOVIĆ, Avdo
Gradačačka 44, 71000 Sarajevo
BA**(54) SET ZA SPREČAVANJE UTAPANJA
PUTNIKA KOD SAOBRAČAJNIH
NESREĆA**

(57)

Set za sprečavanje utapanja putnika kod saobraćajnih nesreća, sastoji se od boce sa zrakom skoro džepnih dimenzija i maske. Povezivanjem maske koja pokriva usta i nos sa bocom sa zrakom putnik prilikom nesreće ispod vode može provesti dodatnih 5 minuta (ili u zavisnosti od broja boca i duže, jedna boca sadrži dovoljno zraka za 5 minuta) što će mu dati dovoljno vremena da sačeka da se pritisci u automobilu i izvan izjednače te da otvori vrata i izroni na površinu. Boca kada se pričvrsti za masku postaje njen sastavni dio, a ruke su slobodne za plivanje. Uz masku i bocu dolazi i tuba punjena fluorescentnom bojom. Tuba se u kontaktu s vodom postepeno počinje raspadati a boja se zatim pojavljuje na površini što omogućava lakše uočavanje mjesta nesreće ili kasniju potragu.

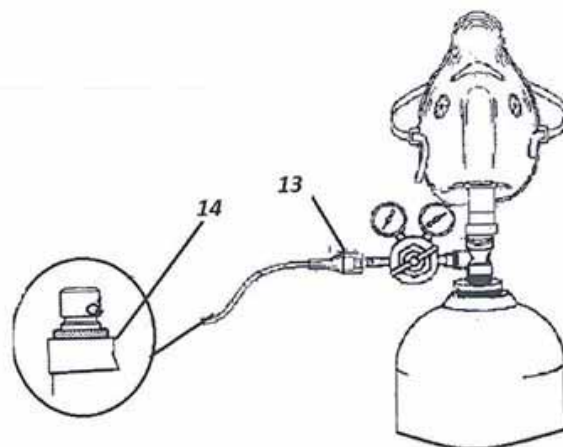

(21) **BAP173180A** (22) 2017-03-24

(43) 2018-09-30

(26) SR

(51) **F23L**

(71) JEVĐIĆ, Zoran

Hajduk Veljkova br. 4, 76300 Bijeljina
BA

(72) JEVĐIĆ, Zoran

Hajduk Veljkova br. 4, 76300 Bijeljina
BA

TRIFKOVIĆ, Mihajlo

Skendera Kulenovića br. 3, 76300 Bijeljina
BA

MAKRIN, Živa

Gavrila Principa br. 1-25, 76300 Bijeljina
BA(54) **ZAŠTITNA KAPA ZA DIMNJAK I
VENTILACIONI SISTEM**

(57)

Kapa za dimnjak, koja uključuje međusobno spojene unakrsne limove, čiji je osnovni zadatak da, time nezavisno od pravca delovanja/duvanja/ vetra, upravo postizemo regulisanje odvoda dima i svih vrsta plinova iz ventilacionih sistema bez mogućnosti povratnog udara vetra iz atmosfere. Vraćanje dima /plina/ nazad u dimnjak biće onemogućeno. Ujedno je sa gornjim poklopcem zaštita direktnog ulaska padavina u dimnjak .

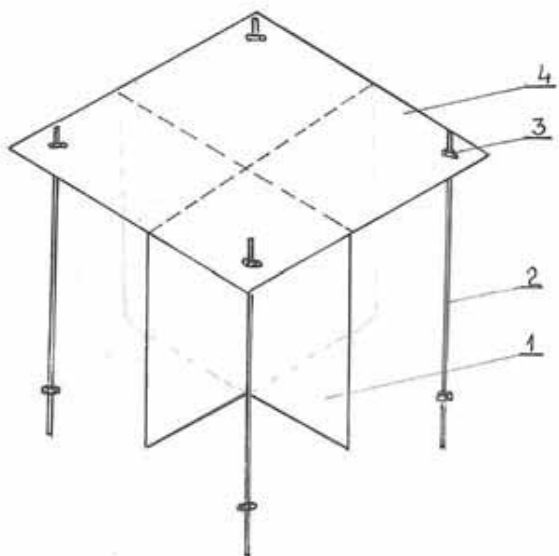
(21) **BAP173181A** (22) 2017-03-29

(43) 2018-09-30

(26) BS

(31) 3453 (32) 2016-04-04 (33) BG

(51) **B60L 1/00, B61D 3/18**

(71) KOLOWAG AD

City of Septemvri, postal code 4490, str.
"Lyuben Karavelov" No. 2B
BG

(72) YONCHEV, Emil Emilov

City of Septemvri, postal code 4490, str.
"Lyuben Karavelov" No. 2B
BG

(74) "MSA IP"

Hamdije Kapidžića 12, 71000 Sarajevo
BA(54) **SISTEM ELEKTRIČNOG NAPAJANJA
TERETNIH ŽELJEZNIČKIH VAGONA
ZA PREVOZ KONTEJNERA, CISTERNI,
PRIKOLICA I POLUPRIKOLICA**

(57)

Predmetni pronalazak se odnosi na sistem za električno napajanje teretnih vagona za prevoz kontejnera, cisterni, prikolica i poluprikolica u željezničkom transportu. Kao izvor električne struje, sistem koristi željezničku napojnu mrežu, čime se eliminiše emisija ugljen dioksida, ostvaruje visok ekološki efekat i veća pouzdanost. Sistem obuhvata visokonaponski dio I i niskonaponski dio II. Visokonaponski dio I sadrži visokonaponski kabl (1) koji je jednim krajem uključen u konvertor (7), a drugim krajem vezan za visokonaponsku priključnicu (2) sa visokonaponskom razvodnom kutijom (3), u koju je uključen visokonaponski kabl (4) koji spaja vagone, i koji je drugim krajem uključen u visokonaponski utikač (5). Utikač (5) je vezan na mrežu električnog napajanja lokomotive (6). U izlazni priključak konvertora (7) uključen je niskonaponski napojni kabl (8), čiji je drugi kraj uključen u niskonaponski priključak (9) koji je ugrađen u napajani vagon (10). Niskonaponski napojni kabl (8) i priključak (9) pripadaju niskonaponskom dijelu II sistema.

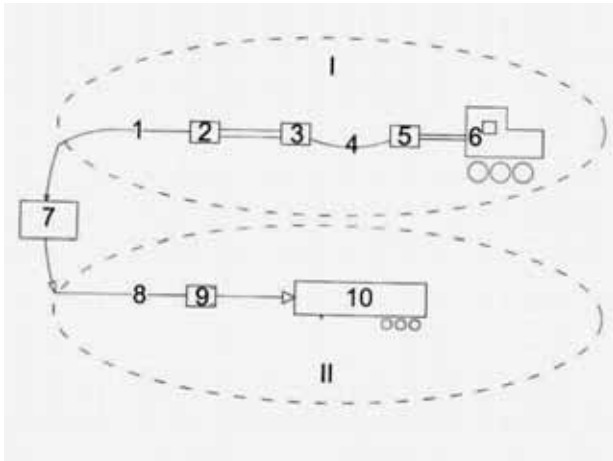

(21) **BA P173182A** (22) 2017-03-31

(43) 2018-09-30

(26) BS

(51) **F26B, D06F**

(75) AGANLIĆ, Emir

Zaima Topčića 1/3, 71210 Ilidža

BA

(54) **MAŠINA ZA SUŠENJE
SA PLASTIFICIRANIM ILI
NEPLASTIFICIRANIM ALUMINIJSKIM
TRAKA GRIJAČEM NISKO NAPONA
OD 3V DO 24V**

(57)

Mašina za sušenje veša sa plastificiranim aluminijskim grijačim trakama (1) je mašina koja će postizati rezultate sušenja veša sa znatnim uštedama u potrošnji električne energije i to na način da će za zagrijavanje i sušenje veša koristiti istosmjernu struju od 3 do 24 (volta), uz mogućnost upotrebe alternativnih izvora energije kao što su sunce i zrak. Aluminijski traka grijač (1) postavlja se na vanjsku stranu rotirajućeg bubnja (2) i proizvodi toplotu u jednom smjeru donosno prema bubnju (2) koji dalje preuzima toplotu u cilju zagrijavanja veša uutar bubnja (2).

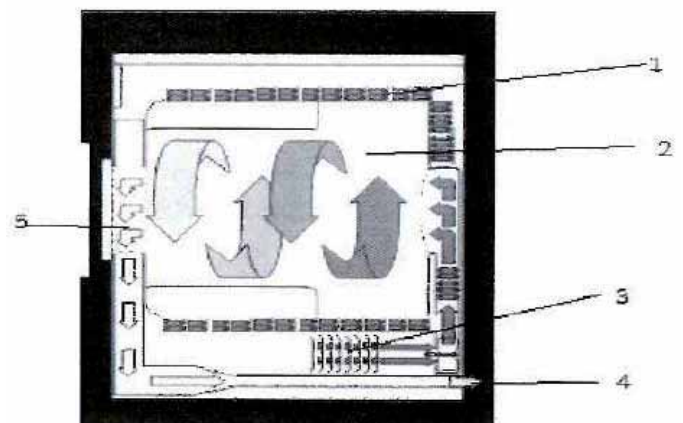

(21) **BAP173183A** (22) 2017-03-31

(43) 2018-09-30

(26) BS

(51) **F24H 1/00**

(75) AGANLIĆ, Emir

Zaima Topčića 1/3, 71210 Ilidža

BA

(54) **HIBRIDNI BOJLER ILI APARAT
ZA ZAGRIJAVANJE VODE
SA PLASTIFICIRANIM ILI
NEPLASTIFICIRANIM ALUMINIJSKIM
TRAKA GRIJAČEM NISKOG NAPONA
OD 3V DO 24V**

(57)

Hibridni bojler ili aparat za zagrijavanje vode sa plastificiranim ili neplastificiranim aluminijskim traka grijačem niskog napona od 3V do 24V u kojem se zagrijavanja vode vrši pomoću aluminijski traka grijača (1), uz mogućnost upotrebe alternativnih izvora energije kao što su sunce i zrak. Kazan bojlera (6) oblijepiti čitavom površinom ili njenim većim dijelom sa aluminijskim traka grijačem (1). Za upotrebu plastificiranih aluminijskih grijača traka potrebna je električna energija niskog napona od 3 do 24V (volta) te uz pomoć električne energije ili energije iz prirodnih izvora (8) vrši se zagrijavanje vode. Regulacija temperature se vrši pomoću termostata (3). Otvaranjem ventila za toplu vodu, voda ulazi u kotao bojlera i pomoću aluminijski traka grijača (1) se zagrijava, topla sanitarna voda izlazi iz bojlera kroz prelivnu cijev (4) potisnuta hladnom vodom iz mreže. Prilikom zagrijavanja vode može doći do pojave pritiska koji se reguliše sa sigurnosnim ventilom (5).

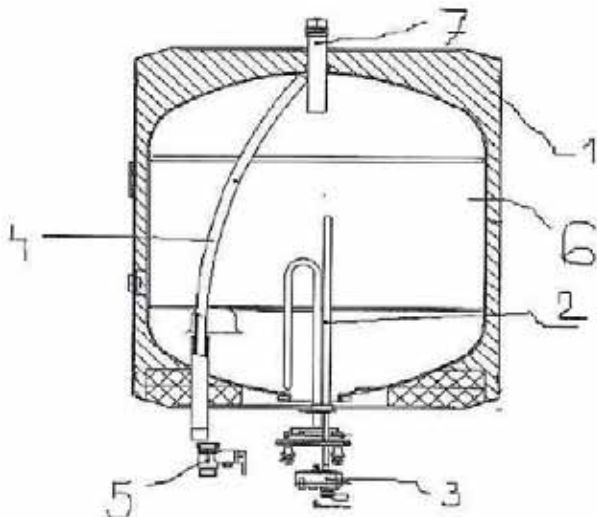

INDEKS PREMA RASTUĆEM BROJU PRIJAVE PATENATA
INDEKS PREMA RASTUĆEM BROJU PRIJAVE PATENATA
ИНДЕКС ПРЕМА РАСТУЋЕМ БРОЈУ ПРИЈАВЕ ПАТЕНАТА

REGISTARSKI BROJ PRIJAVE PATENATA

REGISTRACIJSKI BROJ PRIJAVE PATENATA

РЕГИСТАРСКИ БРОЈ ПРИЈАВЕ ПАТЕНАТА

BAR163149A
BAR173158A
BAR173160A
BAR173161A
BAR173162A
BAR173164A
BAR173165A
BAR173167A
BAR173168A
BAR173170A
BAR173172A
BAR173175A
BAR173176A
BAR173177A
BAR173180A
BAR173181A
BAR173182A
BAR173183A

INDEKS PREMA MKP / INDEKS PREMA MKP / ИНДЕКС ПРЕМА МКП**KLASIFIKACIJSKA OZNAKA PRIJAVE PATENTA
PREMA MKP****REGISTARSKI BROJ PRIJAVE
PATENTA**

A61N 7/00	BAP173172A
A62B 7/02	BAP173177A
A62B 7/04	BAP173177A
A62B 9/02	BAP173177A
A62B 9/04	BAP173177A
A62B 9/06	BAP173177A
B01J 19/10	BAP173172A
B60L 1/00	BAP173181A
B61D 3/18	BAP173181A
C01G 99/00	BAP173164A
C02F 1/36	BAP173172A
C02F 2303/10	BAP173172A
C02F 2307/02	BAP173172A
C02F 2307/10	BAP173172A
C02F 2307/14	BAP173172A
C02F 9/12	BAP173172A
D06F	BAP173182A
E03C 1/00	BAP173176A
E99	BAP173176A
F02B 13/00	BAP173162A
F03G 7/00	BAP163149A
F14A 13/12	BAP173167A
F23L	BAP173180A
F24H	BAP173170A
F24H 1/00	BAP173183A
F26B	BAP173182A
G06C 7/02	BAP173175A
H02G 13/00	BAP173158A
H99	BAP173168A

**INDEKS PREMA NOSIOCIМА PRIЈAVE PATENTA
INDEKS PREMA NOSITELЈIMA PRIЈAVE PATENTA
ИНДЕКС ПРЕМА НОСИОЦИМА ПРИЈАЈВЕ ПАТЕНТА**

AGANLIĆ, Emir	BAP173182A
AGANLIĆ, Emir	BAP173183A
ALIĆ, Fikret	BAP173167A
Chiesi Farmaceutici S.p.A.	BAP173165A
CRNJAC, Zdravko	BAP173162A
GEOM. CIRO FRISOLI E C. S.A.S. DI COCCA ANTONIA	BAP173161A
HALILOVIĆ, Avdo	BAP173177A
HERMI, d.o.o.	BAP173158A
JEVĐIĆ, Zoran	BAP173180A
KOLOWAG AD	BAP173181A
MUSAEFENDIĆ, Fadil	BAP163149A
SELIMBAŠIĆ, Samira	BAP173176A
SMAJLOVIĆ, Nedžad	BAP173160A
SPAJIĆ, Anto	BAP173175A
STAJIĆ, Bojan	BAP173168A
STANOJEVIĆ, Dušan	BAP173164A
TANKOVIĆ, Šemsudin	BAP173170A
VOLJEVICA, Admir	BAP173172A

DODJELJEN KONSENZUALNI PATENT
DODJELJEN KONSENZUALNI PATENT
ДОДЈЕЉЕН КОНСЕНЗУАЛНИ ПАТЕНТ

(11) **BAP153060**

(21) BAP153060A (22) 2015-01-19

(51) **E04H 15/00, B64B**

(75) ČEČO, Muaz
 Cara Dušana 4/10, 74000 Doboj
 BA

(54) **PLINSKI I VAZDUŠNI POKRETNI I
 NEPOKRETNI OBJEKTI ZA ZAŠTITU
 SPORTSKIH I DRUGIH MANIFESTACIJA
 OD VREMENSKIH USLOVA**

(57)

Plinski i vazdušni pokretni i nepokretni objekti za zaštitu sportskih i drugih manifestacija od vremenskih uslova je izum koji predstavlja novinu u tehnici, koji se do sada nije koristio u takvom obliku, mada su se i do sada na razne načine štitili prostori npr. kod teniskih mečeva, gdje su se sa nepromočivim materijalima pokrivali tereni i prekivali bi se mečevi dok ne prođe pomenuta nepogoda, pomenuti patent naznačen time ima takve karakteristike da nam omogućuje šticeenje prostora gdje se odvijaju sportske i druge manifestacije i mogu štititi i pomenute terene i posjetioce koji prisustvuju odvijanju pomenutih manifestacija.

(11) **BAP153071**

(21) BAP153071A (22) 2015-03-19

(51) **B65G 39/06, B65G 39/73, B65G 39/12**

(75) JOSIĆ, Renata
 Moravska 17, 21480 Srbobran
 RS

(54) **POSTUPAK OBLAGANJA BUBNJEVA
 GUMENO-METALNIM SEGMENTIMA**

(57)

1. Postupak oblaganja bubnjeva gumeno-metalnim segmentima na transporterima izvodi se sa tako što se gumeno-metalni segmenti izvedeni vulkanizacijom oblikovani tako da potpuno naležu na površinu valjaka sa svojim metalnim delom (2) prateći oblik valjaka do potpunog oblaganja a učvršćuju se tačkastim elektrozavarivanjem na površinu valjka u broju kojim se pravilno oformljuje krug, naznačen time, gumeno-metalni segmenti imaju ugrađene metalne profile tako da je na jednoj strani profil obrnutog slova "Z" sa vidljivim kracima (4') i na drugoj strani segmenta metalni "U" profil (5) sa izduženim kracima naležu na površinu valjka prateći oblik istog za koga se pričvršćuju tačkastim elektrovarenjem i nizom segmenata oformljuje gumenu oblogu valjaka osim završnih segmenata (6 i 7) koji su izvedem sa obostrano "U" (5) " i "Z"(4) metalnim profilima za zatvaranje kruga obloge valjaka

Broj ostalih patentnih zahtjeva: 0

Broj ostalih patentnih zahtjeva: 0

(11) BAP153074

(21) BAP153074A (22) 2015-04-15

(26) BS

(51) **F01B**(75) MUFTIĆ, Omer
Bardakčije br. 6, 71000 Sarajevo
BA**(54) DVOTAKTNI MOTOR SA PODNIM
KLIPOM**

(57)

1. Dvotaktni motor sa podnim klipom, naznačen time, da za razliku od klasičnog motora ima podni klip (2), koji je od termostabilne, tvrde i lagane plastike, pokriven sa čeličnim limom (4), i ima kompresivu i uljnu kariku, s tim stoje ova sa suženim kanalima na dijelovima koje ih prelaze preko uzdužno - ovalnih otvora sa blago zakrivljenim rubom na zidu stubline motora, od kojih ide kanal za usisni kuglični ventil (19) i ispušni (16), i na čeličnom dnu stubline (7), nalazi se prstenasti amortizer od čvrste, termostabilne gume (9), na koji klip (2), naliježe u toku mirovanja, te savijeno elastično pero (3), spaja klip sa osovinom (5), koja prolazi kroz kalem (6), od izolovane, bakarne žice koji vrši pogon klipa električnom strujom, koja se uključuje i isključuje preko elektroda na cirkumferentnom elektroizolacionom prstenu na osovini motora (21), te na isti način vrši se otvaranje i zatvaranje ventila, što nije prikazano na crtežima.

(11) BAP153088

(21) BAP153088A (22) 2015-07-22

(26) HR

(75) PRAVDIĆ, Vinko
Trg nezavisnosti 12/4, 71000 Sarajevo
BA**(54) GRAVITACIJSKI MOTOR**

(57)

Gravitacijski motor (u daljem tekstu: motor) radi na način da se u pokretu naizmjenično aktivira jedna jednokraka poluga i „proizvodi” silu koja u najvećoj mjeri okreće- pogoni motor, **naznačen time**, da se na trenutno pogonsku jednokraku polugu (od 5.1 do 5.20) prenosi teret koji diže teret (u daljem tekstu: TDT) sa određenog broja poluga što ujedno ima dva cilja, i to da poluge, sa kojih se putem „čekića” prenosi TDT (7) i dio njihove težine, ne zatežu gusjenicu motora i time kočje njegov rad, te da preneseni TDT i dijelom težine tijela određenog broja poluga preko pogonske poluge ostvaruju potrebnu silu za okretanje pogonskog točka (3) i time rad motora.

(11) BAP153095

(21) BAP153095A (22) 2015-09-10

(51) G08G 1/0967(75) MILIĆEVIĆ, Ivan
Broćanac 81A, 88243 Broćanac
BA**(54) POSTUPAK UPOZORENJA NA
OGRAIČENJE BRZINE NA CESTI**

(57)

Postupak upozorenja na ograničenje brzine na cesti (Postupak) koji obuhvaća, **naznačen time** uključni signal (15) koji se šalje SMS porukom u operativni centar (6) nakon čega operativni centar (6) šalje nalogodavni signal (14) satelitu (12) da prati poziciono kretanje vozila (7) i da vrati povratni signal (3) operativnom centru (6) kad vozilo dođe pred zonu upozorenja (13) nakon čega operativni centar (6) upozornim signalom (4) alarmira vozača u vozilu (7) da ulazi u zonu koja ima određeno ograničenje brzine ili zonu koja ima stacionarni radar (9) ili mobilni radar (14) ili crnu točku na cesti (13).

Broj ostalih patentnih zahtjeva: 5

(11) BAP153112

(21) BAP153112A (22) 2015-12-18

(51) B60R(75) ČAVAR, Anto
H. Čemerlića 25, 71000 Sarajevo
BA**(54) MEHANIZAM ZA POBOLJŠANJE
SIGURNOSTI U SAOBRAĆAJU**

(57)

Ovaj patent treba da poveća bezbjednost saobraćaja u pitevima te je naznačen time da bezbjednost saobraćaja se može povećati na taj način što se poveća broj podataka i obavještenja za učesnike u saobraćaju.

Broj ostalih patentnih zahtjeva: 6

(11) **BAP163142**

(21) BAP163142A (22) 2016-11-21

(26) BS

(51) **E21C 41/20**

(75) SUŠIĆ, Amir
Ive Bojanovića 12, 75000 Tuzla
BA

(54) **METODA EKSPLOATACIJE LEŽIŠTA
KAMENE SOLI TEHNOLOGIJOM
BOČNO-STROPNOG IZLUŽIVANJA
U POJASIMA SA DJELIMIČNOM
IZOLACIJOM STROPA KOMORE**

(57)

1. Metoda eksploatacije ležišta kamene soli tehnologijom bočno-stropnog izluživanja u pojasima sa djelimičnom izolacijom stropa komore, prema metodi eksploatacije bočnog izluživanja sa bliskim stopama cijevi sa izluživanjem hidrousjeka visine 15 metara u jednom pojasu prečnika 50 metara, naznačena time, što se hidrousjek(l) izlužuje u dva pojasa, prvi visine 10 metara i drugi visine 5 metara do prečnika koji iznosi oko 30 metara.

Broj ostalih patentnih zahtjeva: 3

OBJAVA PROŠIRENIH EVROPSKIH PATENATA UPISANIH U REGISTAR PATENATA
OBJAVA PROŠIRENIH EVROPSKIH PATENATA UPISANIH U REGISTAR PATENATA
OBJAVA PROŠIRENIH EVROPSKIH PATENATA UPISANIH U REGISTAR PATENATA

(11) **BA/EP2499335**

(21) **E01521** (22) 2014-09-18

(31) 38952909 (32) 2009-11-10 (33) PL
 (96) 10788156 2010-11-02

(97) 2012-09-19

(51) **E21C 31/08 (2006.01)**

(73) Famur Spółka Akcyjna
 40-698 Katowice
 PL
 Famur Institute Sp. Z O.O.
 40-698 Katowice
 PL

(72) BEDNARZ, Ryszard
 40-756 Katowice
 PL
 GWIAZDZINSKI, Pawel
 44-144 Zernica
 PL
 GONSIOR, Lukasz
 44-321 Marklowice
 PL
 OLSZANSKI, Marek
 41-200 Sosnowiec
 PL

(54) **POSTUPAK MONTIRANJA**
RASPONSKOG KRAKA NA TIJELO
LONGVAL ŠIRER UTOVARIVAČA

(57)

1. Postupak montiranja rasponskog kraka na tijelo longval širer utovarivača korištenjem zglobnog spoja i hidrauličnog cilindra gdje širerov rasponski krak (7) je obrtno priključen preko ušica (9) i najmanje jednog vijka (3) sa ušicama zglobnog spoja (6) smještenim na bočnoj strani ugljene površine i u donjem dijelu tijela širera (5) izvan oklopnog konvejera (11), gdje su osovine vijka ili vijaka (3) koji spajaju ušice rasponskog kraka (7) širera sa ušicama zglobnog spoja (6) smještene ispod osovine motora (12) rasponskog kraka (7) širera.

(11) **BA/EP2499334**

(21) **E01523** (22) 2014-09-18

(31) 38953009 (32) 2009-11-10 (33) PL
 (96) 10788155 2010-11-02

(97) 2012-09-19

(51) **E21C 29/02 (2006.01)**

(73) Famur Spółka Akcyjna
 40-698 Katowice
 PL
 Famur Institute Sp. Z O.O.
 40-698 Katowice
 PL

(72) BEDNARZ, Ryszard
 PL-40-756 Katowice
 PL
 GWIAZDZINSKI, Pawel
 PL-44-144 Zernica
 PL
 GONSIOR, Lukasz
 PL-44-321 Marklowice
 PL
 GOLABEK, Mateusz
 PL-42-530 Dabrowa Górnicza
 PL

(54) **POSTUPAK POGONSKE TRANSMISIJE**
KOD LONGVAL ŠIRER UTOVARIVAČA

(57)

1. Pogonska transmisija za longval širer utovarivač opremljena sa transmisijskom jedinicom koja pokreće pogonski točak u saradnji sa ljestvama **naznačena time da** u tijelu širera (1), na strani ugljene površine, u dijelu smještenom izvan oklopnog konvejera (2), je motor (3) i transmisijska jedinica (4) koja pokreće pogonsku osovinu (6) koja se nalazi u dijelu tijela širera (1) smještenog iznad oklopnog konvejera (2), prenoseći silu na pogonski točak (10), pogonski točak (10) je smješten u tijelu širera (1) na strani šupljine iza longvala, van luka oklopnog konvejera (2), i kreće se uz ljestve(11).

(11) BA/EP2344474(21) **E01856** (22) 2015-11-05

(26) BS

(31) 93666 P (32) 2008-09-02 (33) US
225660 P 2009-07-15 US

(96) 09782396 2009-08-31

(97) 2011-07-20

(51) **C07D 401/12 (2006.01), C07D 401/14 (2006.01), A61K 31/444 (2006.01), A61P 35/00 (2006.01)**(73) Novartis AG
4056 Basel
CH(72) BURGER, Matthew, T.
Emeryville, California 94608-2916
US
HAN, Wooseok
Emeryville, California 94608-2916
US
LAN, Jiong
Emeryville, California 94608-2916
US
NISHIGUCHI, Gisele
Emeryville, California 94608-2916
US**(54) DERIVATI PIKOLINAMIDA KAO INHIBITORI KINAZA**

(57)

Jedinjenje Formule II, ili njegovi stereoisomer, tautomer ili farmaceutski prihvatljiva so, naznačen time, što Y može da bude cikloheksil, supstituisan jednim do tri supstituenta, gde su pomenuti supstituenti odabrani iz grupe koju čine hidroksil, amino, C₁₋₄ alkil ili C₁₋₄ halo alkil; gde R₁ predstavlja vodonik, NH₂ ili halo; gde R₁₂ svaki za sebe predstavlja vodonik ili halo; i gde je R₅ izabran od cikloheksila, fenila i piridila, gde su navedeni cikloheksil, navedeni fenil i navedeni piridil svaki za sebe nezavisno supstituisani sa do tri supstituenta izabranih od halo, hidroksila, C₁₋₄ alkila i C₁₋₄ alkoksi.

(11) BA/EP2640739(21) **E01857** (22) 2015-11-05

(26) SR

(31) PCT/IB2010/003158 (32) 2010-11-18 (33) IB
(96) 11785011 2011-11-17

(97) 2013-09-25

(51) **C07K 14/47 (2006.01)**(73) Centre National de la Recherche Scientifique (CNRS)
3 rue Michel-Ange, 75794 Paris Cedex 16
FR
Université de Montpellier
163, Rue Auguste Broussonnet, 34090
Montpellier
FR(72) BARRERE, Stéphanie
F-34680 Saint Georges D'Orques
FR
NARGEOT, Joël
F-34090 Montpellier
FR
LEBLEU, Bernard
F-34090 Montpellier
FR
BOISGUERIN, Prisca
F-30240 Le Graud-du-Roi
FR
PIOT, Christophe
F-34980 Saint Clément de Rivière
FR**(54) INHIBITORI APOPTOZE I NJIHOVE UPOTREBE**

(57)

Peptid koji se sastoji od:

- fragmenta od 16, 17, 18, 19, 20, 21, 22, 23 ili 24 uzastopna amino kiselinska ostatka od DAXX proteina od SEQ ID BR: 1, gde pomenuti fragment obuhvata sekvencu amino kiseline iznetu u SEQ ID BR: 5, gde je pomenuti peptid sposoban da inhibira ćelijski apoptozis.

(11) **BA/EP2299821**(21) **E01930** (22) 2016-01-28

(26) HR

(31) 131599 P (32) 2008-06-10 (33) US
 131602 P 2008-06-10 US
 190159 P 2008-08-26 US
 201064 P 2008-12-05 US

(96) 09763424.0 2009-06-09

(97) 2011-03-30

(51) **A01N 43/42** , **C07D 487/14** ,
C07D 498/14 , **C07D 513/14**

(73) AbbVie Inc.

1 North Waukegan Road North Chicago, IL
 60064
 US

(72) WISHART, Neil

406 Sterling Road Jefferson MA 01522
 US

ARGIRIADI, Maria, A.

273 Main Street Wayland MA 01778
 US

CALDERWOOD, David, J.

4 McCarthy Circle Framingham MA 01702
 US

ERICSSON, Anna, M.

16 Venus Drive Shrewsbury MA 01545
 US

FIAMENGO, Bryan, A.

57 Pond Street Watertown MA 02472
 US

FRANK, Kristine, E.

8 Pinewood Lane Worcester MA 01609
 US

FRIEDMAN, Michael

27 Mechanic Street Newton MA 02464
 US

GEORGE, Dawn, M.

9 Pond Lane Charlton MA 01507
 US

GOEDKEN, Eric, R.

105 Hillcroft Avenue Worcester MA 01606
 US

JOSEPHSOHN, Nathan, S.

217 West Springfield 4 Boston MA 02118
 US

LI, Biqin, C.

10 Kendall Drive Northborough MA 01532
 US

MORYTKO, Michael, J.

1296 Worcester Road 2510 Framingham
 MA 01701

US

STEWART, Kent, D.

4715 Kings Way N. Gurnee IL 60031

US

VOSS, Jeffrey, W.

257 Shrewsbury Street Holden MA 01520

US

WALLACE, Grier, A.

204 Chace Hill Road Sterling MA 01564

US

WANG, Lu

14 Stratton Way Northborough MA 01532

US

WOLLER, Kevin, R.

1072 Joy Court Anitoch IL 60002

US

(54) **TRICKLIČNI SPOJEVI**

(57)

Spoj formule (I)

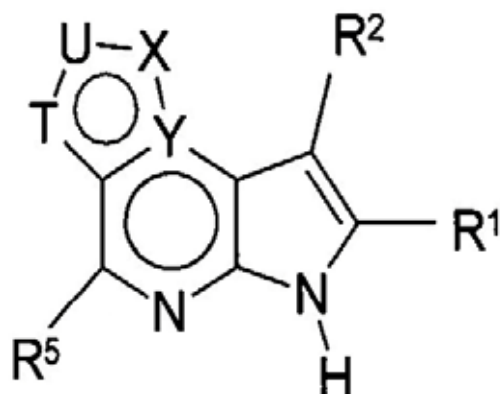
farmaceutski prihvatljiva sol istog, **naznačen time**, daT je N, U je N, X je CR³ i Y je N; iliT je CR⁶, U je N, X je CR³ i Y je N; iliT je N, U je CR⁴, X je CR³ i Y je N; iliT je CR⁶, U je CR⁴, X je CR³ i Y je N;R¹ i R² su svaki neovisno vodik, deuterij, -N(R^a)(R^b),halogen, -OR^a, -SR^a, -S(O)R^a, -S(O)₂R^a,-NO₂, -C(O)OR^a, -CN, -C(O)N(R^a)(R^b), -N(R^a)C(O)(R^b),-C(O)R^a, -C(OH)R^aR^b, -N(R^a)S(O)₂-R^b,-S(O)₂N(R^a)(R^b), -CF₃, -OCF₃, po izboru supstituirani(C₁-C₆)alkil, po izboru supstituirani (C₂-C₆)alkenil,po izboru supstituirani (C₂-C₆)alkinil, po izborusupstituirani (C₃-C₁₀)cikloalkil, po izboru supstituirani(C₁-C₁₀)heteroaril, po izboru supstituirani (C₁-C₁₀)heterociklil ili po izboru supstituirani (C₆-C₁₀)aril;R⁵ je vodik, deuterij, -N(R^a)(R^b), halogen, -SR^a, -S(O)R^a, -S(O)₂R^a, -NO₂, -C(O)OR^a, -CN, -C(O)N(R^a)(R^b),

-N(R^a)C(O)(R^b); -C(O)R^a, -C(OH)R^aR^b, -N(R^a)S(O)₂-R^b, -S(O)₂N(R^a)(R^b), -CF₃, -OCF₃, po izboru supstituirani (C₁-C₆)alkil, po izboru supstituirani (C₂-C₆)alkenil, po izboru supstituirani (C₂-C₆)alkinil, po izboru supstituirani (C₃-C₁₀)cikloalkil, po izboru supstituirani (C₁-C₁₀)heteroaril, po izboru supstituirani (C₁-C₁₀)heterociklil ili po izboru supstituirani (C₆-C₁₀)aril; pri čemu polovica sadrži -N(R^a)(R^b), dušik, R^a i R^b mogu tvoriti prsten tako da -N(R^a)(R^b) predstavlja po izboru supstituirani (C₂-C₁₀)heterociklil ili po izboru supstituirani (C₁-C₁₀)heteroaril vezan preko dušika; R³ je po izboru supstituirani ciklopropil, po izboru supstituirani ciklobutil, po izboru supstituirani ciklopentil, po izboru supstituirani cikloheksil, po izboru supstituirani fenil, po izboru supstituirani adamantanil, po izboru supstituirani azetidil, po izboru supstituirani biciklo[2.1.1]heksil, po izboru supstituirani biciklo[2.2.1]heptil, po izboru supstituirani biciklo[2.2.2]oktil, po izboru supstituirani biciklo[3.2.1]oktil, po izboru supstituirani biciklo[3.1.1]heptil, po izboru supstituirani azabiciklo[3.2.1]oktanil, po izboru supstituirani azabiciklo[2.2.1]heptanil, po izboru supstituirani 2-azabiciklo[3.2.1]oktanil, po izboru supstituirani azabiciklo[3.2.2]nonanil, po izboru supstituirani biciklo[2.2.1]hept-2-enil, po izboru supstituirani piperidinil, po izboru supstituirani pirolidinil ili po izboru supstituirani tetrahidrofuranil; ili

R³ je -A-D-E-G, pri čemu:

A je veza ili (C₁-C₆)alkilen;

D je po izboru supstituirani azetidil, po izboru supstituirani biciklo[2.2.2]oktanilen, po izboru supstituirani

biciklo[2.2.1]heptilen, po izboru supstituirani biciklo[2.1.1]heksilen, po izboru supstituirani ciklobutilen, po izboru supstituirani ciklopentilen, po izboru supstituirani cikloheksilen, po izboru supstituirani

biciklo[2.2.1]hept-2-enilen, po izboru supstituirani piperidinil ili po izboru supstituirani pirolidinil;

E je veza, -R^e-, -R^e-C(O)-R^e-, -R^e-C(O)C(O)-R^e-, -R^e-C(O)O-R^e-, -R^e-C(O)C(O)N(R^a)-R^e-, -R^e-N(R^a)-C(O)C(O)-R^e-, -R^e-O-R^e-, -R^e-S(O)₂-R^e-, -R^e-S(O)-R^e-, -R^e-S-R^e-, -R^e-N(R^a)-R^e-, -R^e-N(R^a)C(O)-R^e-, -R^eC(O)N(R^a)R^e-, -R^e-OC(O)N(R^a)-R^e-, -R^e-N(R^a)C(O)OR^e-, -R^e-OC(O)-R^e-, -R^e-N(R^a)C(O)N(R^b)-R^e-, -R^e-N(R^a)S(O)₂-R^e- ili -R^e-S(O)₂N(R^a)-R^e-; ili

E je

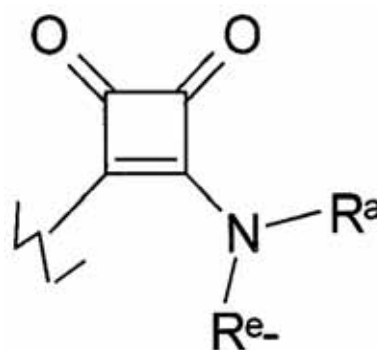

gdje u svim slučajevima, E je vezan ili za atom ugljika ili za atom dušika u D;

G je vodik, deuterij, -N(R^a)(R^b), halogen, -OR^a, -SR^a, -S(O)R^a, -S(O)₂R^a, -NO₂, -C(O)OR^a, -CN, -C(O)N(R^a)(R^b), -N(R^a)C(O)R^b, -N(R^a)C(O)OR^b, -OC(O)N(R^a), -N(R^a)C(O)N(R^b)₂, -C(O-R^a)(R^b)₂, -C(O)R^a, -CF₃, -OCF₃, -N(R^a)S(O)₂R^b, -S(O)₂N(R^a)(R^b), -S(O)₂N(R^a)C(O)R^b, po izboru supstituirani -(C₁-C₆)alkil, po izboru supstituirani -(C₂-C₆)alkenil, po izboru supstituirani -(C₂-C₆)alkinil, po izboru supstituirani -(C₃-C₁₀)cikloalkil, po izboru supstituirani -(C₁-C₁₀)heteroaril, po izboru supstituirani -(C₁-C₁₀)heterociklil,

po izboru supstituirani -(C₆-C₁₀)aril, po izboru supstituirani -(C₁-C₆)alkil-(C₃-C₁₀)cikloalkil, po izboru supstituirani -(C₁-C₆)alkil-(C₆-C₁₀)aril, po izboru supstituirani -(C₁-C₆)alkil-(C₁-C₁₀)heteroaril ili po izboru supstituirani -(C₁-C₆)alkil-(C₁-C₁₀)heterociklil; pri čemu polovica sadrži -N(R^a)(R^b), dušik, R^a i R^b mogu tvoriti prsten tako da -N(R^a)(R^b) predstavlja po izboru supstituirani (C₂-C₁₀)heterociklil ili po izboru supstituirani (C₁-C₁₀)heteroaril vezan preko dušika; R⁴ i R⁶su svaki neovisno vodik, halogen, deuterij, po izboru supstituirana premoštena (C₅-C₁₂)cikloalkilna skupina, po izboru supstituirana premoštena (C₂-C₁₀)heterociklilna skupina, po izboru supstituirani (C₁-C₈)alkil, po izboru supstituirani (C₃-C₁₀)cikloalkil, po izboru supstituirani (C₃-C₈)cikloalkenil, po izboru supstituirani (C₆-C₁₀)aril, po izboru supstituirani (C₁-C₁₀)heteroaril, po izboru supstituirani (C₂-C₁₀)heterociklil ili -J-L-M-Q;

pri čemu:

J je veza, -C(O)-, po izboru supstituirani (C₁-C₆)alkilen, po izboru supstituirani (C₂-C₆)alkenilen, po izboru

supstituirani (C₂-C₆)alkinilen, po izboru supstituirani (C₃-C₁₂)cikloalkilen, po izboru supstituirani (C₂-C₆)heterociklilen, -C(O)N(R^a)-R^e-, -N(R^a)C(O)-R^e-, -O-R^e-, -N(R^a)-R^e-, -S-R^e-, -S(O)₂-R^e-, -S(O)R^e-, -C(O-R^a)(R^b)-R^e-, -S(O)₂N(R^a)-R^e-, -N(R^a)S(O)₂-R^e- ili -N(R^a)C(O)N(R^b)-R^e-;

L je veza, po izboru supstituirani (C₁-C₈)alkilen, po izboru supstituirani premošteni (C₅-C₁₂)cikloalkilen,

po izboru supstituirani (C₃-C₁₀)cikloalkilen, po izboru supstituirani premošteni (C₅-C₁₀)cikloalkenilen, po izboru

supstituirani (C₃-C₁₀)cikloalkenilen, po izboru supstituirani (C₆-C₁₀)arilen, po izboru supstituirani (C₁-C₁₀)heteroarilen, po izboru supstituirani premošteni (C₂-C₁₀)heterociklilen ili po izboru supstituirani

(C₂-C₁₀)heterociklilen;

M je veza, -R^e-, -R^e-C(O)-R^e-, =R^e-C(O)C(O)-R^e-, -R^e-C(O)O-R^e-, -R^e-OC(O)=R^e,

-R^e-C(O)C(O)N(R^a)-R^e-, -R^e=N(R^a)-C(O)C(O)-R^e-, -R^e-O-

R^e-, -R^e-S(O)₂-R^e-, -R^e-S(O)-R^e-, -R^e-S-R^e-,

-R^e-N(R^a)-R^e=; -R^e-N(R^a)C(O)-R^e-, -R^e-C(O)N(R^a)R^e-, -R^e-

OC(O)N(R^a)-R^e-, -R^e-N(R^a)C(O)OR^e-,

-R^e-N(R^a)C(O)N(R^b)-R^e-, -R^e-N(R^a)S(O)₂-R^e- ili -R^e-

S(O)₂N(R^a)-R^e=; ili

M je

gdje u svim slučajevima, M je vezan ili za atom ugljika ili za atom dušika u L;

Q je vodik, deuterij, -N(R^a)(R^b), halogen, -OR^a, -SR^a, -S(O)R^a, -S(O)₂R^a, -NO₂, -C(O)OR^a, -CN,

-C(O)N(R^a)(R^b), -N(R^a)C(O)R^b, -N(R^a)C(O)OR^b, -N(R^a)

C(O)N(R^b)₂, -C(O)-R^a(R^b)₂, -C(O)R^a, -CF₃, -OCF₃,

-N(R^a)S(O)₂R^b, -S(O)₂N(R^a)(R^b), =S(O)₂N(R^a)C(O)R^b, po

izboru supstituirani (C₁-C₆)alkil, po izboru

supstituirani (C₂-C₆)alkenil, po izboru supstituirani

(C₂-C₆)alkinil, po izboru supstituirani (C₃-C₁₀)cikloalkil,

po izboru supstituirani (C₁-C₁₀)heteroaril, po izboru

supstituirani (C₁-C₁₀)heterociklil, po izboru

supstituirani (C₆-C₁₀)aril, po izboru supstituirani -(C₁-

C₆)alkil-(C₃-C₁₀)cikloalkil, po izboru supstituirani -(C₁-

C₆)alkil-(C₆-C₁₀)aril, po izboru supstituirani -(C₁-C₆)

alkil-(C₁-C₁₀)heteroaril ili po izboru supstituirani -(C₁-

C₆)alkil-(C₁-C₁₀)heterociklil;

pri čemu polovica sadrži -N(R^a)(R^b), dušik, R^a i R^b

mogu tvoriti prsten tako da -N(R^a)(R^b) predstavlja po

izboru supstituirani (C₂-C₁₀)heterociklil ili po izboru

supstituirani (C₁-C₁₀)heteroaril vezan preko dušika;

R^a i R^bsu svaki neovisno vodik, deuterij, po izboru

supstituirani (C₁-C₁₀)alkil, po izboru supstituirani

(C₂-C₁₀)alkenil, po izboru supstituirani (C₂-C₁₀)alkinil,

po izboru supstituirani (C₁-C₁₀)alkil-O-(C₁-C₁₀)alkil,

po izboru supstituirani (C₃-C₁₀)cikloalkil, po izboru

supstituirani (C₆-C₁₀)aril, po izboru supstituirani

(C₁-C₁₀)heteroaril, po izboru supstituirani (C₁-C₁₀)

heterociklil, po izboru supstituirani

-(C₁-C₆)alkilen-(C₃-C₁₀)cikloalkil, po izboru

supstituirani -(C₁-C₆)alkilen-(C₆-C₁₀)aril, po izboru

supstituirani

-(C₁-C₆)alkilen-(C₁-C₁₀)heteroaril; ili po izboru

supstituirani -(C₁-C₆)alkilen-(C₁-C₁₀)heterociklil; i

R^e prilikom svakog pojavljivanja je neovisno veza, po izboru supstituirani (C₁-C₁₀)alkilen, po izboru supstituirani (C₂-C₁₀)alkenilen, po izboru supstituirani (C₂-C₁₀)alkinilen, po izboru supstituirana -(C₁-C₁₀)alkilen-O-(C₁-C₁₀)alkilenska skupina, po izboru supstituirani (C₃-C₁₀)cikloalkilen, po izboru supstituirani (C₆-C₁₀)arilen, po izboru supstituirani (C₁-C₁₀)heteroarilen ili po izboru supstituirani (C₁-C₁₀)heterociklilen; i

gdje su izborni supstituenti neovisno odabrani od

(C₁-C₈)alkilnih skupina, (C₂-C₈)alkenilnih skupina,

(C₂-C₈)alkinilnih skupina, (C₃-C₁₀)cikloalkilnih skupina,

halogena, halogeniranih (C₁-C₈)alkilnih skupina,

-O-(C₁-C₈)alkilnih skupina, -OH, -S-(C₁-C₈)alkilnih

skupina, -SH, -NH(C₁-C₈)alkilnih skupina, -N((C₁-C₈)

alkil)₂ skupina, -NH₂, -C(O)NH₂, -C(O)NH(C₁-C₈)alkilnih

skupina, -C(O)N((C₁-C₈)alkil)₂, -NHC(O)H, =NHC(O)

(C₁-C₈)alkilnih skupina, -NHC(O)(C₃-C₈)cikloalkilnih

skupina, -N((C₁-C₈)alkil)C(O)H, -N((C₁-C₈)alkil)C(O)(C₁-

C₈)alkilnih skupina, -NHC(O)NH₂, -NHC(O)NH(C₁-C₈)

alkilnih skupina, -N((C₁-C₈)alkil)C(O)NH₂ skupina,

-NHC(O)N((C₁-C₈)alkil)₂ skupina, -N((C₁-C₈)alkil)C(O)

N((C₁-C₈)alkil)₂ skupina, -N((C₁-C₈)alkil)C(O)NH((C₁-C₈)

alkil), -C(O)H, -C(O)(C₁-C₈)alkilnih skupina, -CN, -NO₂,

-S(O)(C₁-C₈)alkilnih skupina, -S(O)₂(C₁-C₈)alkilnih

skupina, -S(O)₂N((C₁-C₈)alkil)₂ skupina, -S(O)₂NH(C₁-C₈)

alkilnih skupina, -S(O)₂NH(C₃-C₈)cikloalkilnih skupina, -

S(O)₂NH₂ skupina, -NHS(O)₂(C₁-C₈)alkilnih skupina,

-N((C₁-C₈)alkil)S(O)₂(C₁-C₈)alkilnih skupina,

-(C₁-C₈)alkil-O-(C₁-C₈)alkilnih skupina, -O-(C₁-C₈)alkil-

O-(C₁-C₈)alkilnih skupina, -C(O)OH, -C(O)O(C₁-C₈)

alkilnih skupina, NHOH, NHO(C₁-C₈)alkilnih skupina,

-O-halogeniranih (C₁-C₈)alkilnih skupina,

-S(O)₂-halogeniranih (C₁-C₈)alkilnih skupina,

-S-halogeniranih (C₁-C₈)alkilnih skupina, -(C₁-C₆)

heterocikla,

-(C₁-C₆)heteroarila, -fenila, -NHC(O)O-(C₁-C₆)alkilnih

skupina, -N((C₁-C₆)alkil)C(O)O-(C₁-C₆)alkilnih skupina,

-C(=NH)-(C₁-C₆)alkilnih skupina, -C(=NOH)-(C₁-C₆)

alkilnih skupina ili -C(=N-O-(C₁-C₆)alkil)-(C₁-C₆)

alkilnih skupina.

Broj ostalih patentnih zahtjeva: 16

(11) **BA/EP2603523**

(21) **E01937** (22) 2016-02-05

(26) HR

(31) 373026 P (32) 2010-08-12 (33) US
(96) 11745672.3 2011-08-09

(97) 2013-06-19

(51) **C07K 16/18** , **G01N 33/577** ,
A61K 39/395 , **A61P 25/28**

(73) Eli Lilly and Company
Lilly Corporate Center Indianapolis, IN
46285
US

(72) LU, Jirong
c/o Eli Lilly and Company P.O. Box 6288
Indianapolis Indiana 46206-6288
US
TANG, Ying
c/o Eli Lilly and Company P.O. Box 6288
Indianapolis Indiana 46206-6288
US
DEMATOS, Ronald Bradley
c/o Eli Lilly and Company P.O. Box 6288
Indianapolis Indiana 46206-6288
US

(74) "INTELBIRO" d.o.o.
M.H. Uskufije 3, 71000 Sarajevo
BA

(54) **PROTUTIJELA PROTIV N3pGlu-
AMILOIDNOG BETA PEPTIDA I NJIHOVA
UPOTREBA**

(57)

Ljudsko modificirano monoklonsko protutijelo protiv N3pGlu A β , ili njegov antigenski vežući fragment, **naznačeno time** što sadrži varijabilno područje lakog lanca (LCVR) i varijabilno područje teškog lanca (HCVR), gdje navedeni LCVR sadrži polipeptide LCDR1, LCDR2 i LCDR3, a HCVR sadrži polipeptide HCDR1, HCDR2 i HCDR3, koji se biraju između:

a) LCDR1, koji je KSSQSLLYSRGKTYLN (SEQ ID NO: 3), LCDR2, koji je AVSKLDS (SEQ ID NO: 4), LCDR3, koji je VQGTHYPFT (SEQ ID NO: 5), HCDR1, koji je

GYDFTRYIN (SEQ ID NO: 6), HCDR2, koji je WINPGSGNTKYNEKFKG (SEQ ID NO: 8), te HCDR3, koji je EGITVY (SEQ ID NO: 9);

b) LCDR1, koji je KSSQSLLYSRGKTYLN (SEQ ID NO: 3), LCDR2, koji je AVSKLDS (SEQ ID NO: 4), LCDR3, koji je VQGTHYPFT (SEQ ID NO: 5), HCDR1, koji je GYTFTRYIN (SEQ ID NO: 7), HCDR2, koji je WINPGSGNTKYNEKFKG (SEQ ID NO: 8), te HCDR3, koji je EGTTVY (SEQ ID NO: 10);

c) LCDR1, koji je KSSQSLLYSRGKTYLN (SEQ ID NO: 3), LCDR2, koji je AVSKLDS (SEQ ID NO: 4), LCDR3, koji je VQGTHYPFT (SEQ ID NO: 5), HCDR1, koji je GYTFTDYYIN (SEQ ID NO: 40), HCDR2, koji je WINPGSGNTKYNEKFKG (SEQ ID NO: 8), te HCDR3, koji je EGETVY (SEQ ID NO: 41);

d) LCDR1, koji je KSSQSLLYSRGKTYLN (SEQ ID NO: 3), LCDR2, koji je AVSKLGS (SEQ ID NO: 35), LCDR3, koji je VQGTHYPFT (SEQ ID NO: 5), HCDR1, koji je GYTFTRYIN (SEQ ID NO: 7), HCDR2, koji je WINPGSGNTKYNEKFKG (SEQ ID NO: 8), te HCDR3, koji je EGTTVY (SEQ ID NO: 10); i

e) LCDR1, koji je KSTRSLLYSRSKTYLN (SEQ ID NO: 45), LCDR2, koji je AVSKLDS (SEQ ID NO: 4), LCDR3, koji je VQGTHYPFT (SEQ ID NO: 5), HCDR1, koji je GYTFTDYYIN (SEQ ID NO: 40), HCDR2, koji je WINPGSGNTKYNEKFKG (SEQ ID NO: 8), te HCDR3, koji je EGVTVY (SEQ ID NO: 46).

Broj ostalih patentnih zahtjeva: 8

(11) BA/EP2086544(21) **E01938** (22) 2016-02-05

(26) SR

(31) 06076976 (32) 2006-11-03 (33) EP
(96) 07834663.2 2007-11-02

(97) 2009-08-12

(51) **A61K 31/496** , **A61K 31/568** ,
A61K 31/519 , **A61P 15/00** , **A61K**
45/06(73) EB IP Lybridos B.V.
Louis Armstrongweg 78 1311 RL Almere
NL(72) TUITEN, Jan Johan Adriaan
Fellinilaan 39 1325 SB Almere
NL
BLOEMERS, Johannes Martinus Maria
Ecrustraet 36 1339 CJ Almere
NL
DE LANGE, Robertus Petrus Johannes
Goudenregenlaan 8 1214 ND Hilversum
NL**(54) UPOTREBA TESTOSTERONA I 5-HT1A
AGONISTA ZA LEČENJE SEKSUALNE
DISFUNKCIJE**

(57)

Testosteron ili metabolit ili njegov prekurzor i 5-HT1A agonist za upotrebu u lečenju seksualne disfunkcije, pri čemu se pomenuti 5-HT1A agonist u suštini otpušta između jednog sata i jednog i po sata pre početka i pomenuti testosteron ili njegov metabolit ili prekurzor 3,5-5,5 sati pre seksualne aktivnosti tako da se maksimalno dejstvo 5-HT1A agonista i testosterona ili njegovog metabolita ili prekurzora delimično prepliće.

Broj ostalih patentnih zahtjeva: 9

(11) BA/EP2066352(21) **E01941** (22) 2016-02-10

(26) HR

(31) 844251 P (32) 2006-09-13 (33) US
06090169 2006-09-14 EP

(96) 07802348.8 2007-09-11

(97) 2009-06-10

(51) **A61K 39/395** , **C07K 16/28** ,
A61P 25/00(73) Alcafleu Management GmbH & Co. KG
Lilienthalstrasse 4 12529 Schönefeld OT
Waltersdorf
DE
Genzyme Corporation
500 Kendall Street Cambridge, MA 02142
US(72) , SACHSE, Andreas
Johann-Georg-Strasse 21 10709 Berlin
DE
, MARGOLIN, David Harris
48 Highland Road Sommerville, MA 02144
US**(54) LIJEČENJE MULTIPLE SKLEROZE (MS)
S CAMPATH-1-H**

(57)

Uporaba Campath-1 H za proizvodnju lijeka za smanjenje rizika od ponovnog nastanka kod pacijenta koji ima relapsirajući oblik multiple skleroze (MS) koji je primao raniju terapiju za MS, naznačena time da liječenje s Campath-1H sadrži prvi ciklus liječenja s Campath-1H nakon čega slijedi barem jedan dodatni ciklus liječenja s Campath-1H, u kojem svaki ciklus liječenja sadrži 1-5 dnevnih doza koje se primjenjuju na uzastopne dane, pri čemu dnevna doza je >0 i ≤12 mg, i pri čemu je svaki ciklus liječenja razdvojen od slijedećeg ciklusa liječenja za barem 1-24 mjeseca, pri čemu navedeni prvi ciklus liječenja s Campath-1H se daje u dozi od 12 mg/dan tijekom pet dana i pri čemu se navedeni pacijent ponovo tretira poslije 12 mjeseci nakon navedenog prvog ciklusa liječenja s dodatnim ciklusom liječenja s Campath-1H u dozi od 12 mg/dan tijekom tri dana.

Broj ostalih patentnih zahtjeva: 5

(11) **BA/EP2678329**(21) **E01942** (22) 2016-02-16

(26) SR

(31) 201161446902 P (32) 2011-02-25 (33) US

(96) 12716770.8 2012-02-24

(97) 2014-01-01

(51) **C07D 401/06** , **C07D 471/04** ,
C07D 519/00 , **A61K 31/4709** ;
A61P 29/00(73) Array Biopharma Inc.
3200 Walnut Boulder, CO 80301
US(72) BLAKE, James, F
c/o Array Biopharma Inc. 3200 Walnut
Street Boulder, CO 80301
US
DELISLE, Robert, Kirk
c/o Array Biopharma Inc. 3200 Walnut
Street Boulder, CO 80301
US
GRAHAM, James, M.
1518 Chukar Drive Longmont, CO 80501
US
LE HUEROU, Yvan
2775 Lee Hill Road Boulder, CO 80302
US
LYON, Michael
c/o Array Biopharma Inc. 3200 Walnut
Street Boulder, CO 80301
US
ROBINSON, John, E.
c/o Array Biopharma Inc. 3200 Walnut
Street Boulder, CO 80301
US
WALLACE, Eli, M.
404 Arborcrest Drive Richardson, TX 75080
US
WANG, Bin
3434 Lovers Lane Dallas, TX 75225
US
XU, Rui
c/o Array Biopharma Inc. 3200 Walnut
Street Boulder, CO 80301
US(54) **SPOJEVI TRIAZOLOPIRIDINA KAO
INHIBITORI PIM KINAZE**

(57)

Spojorće Formule I

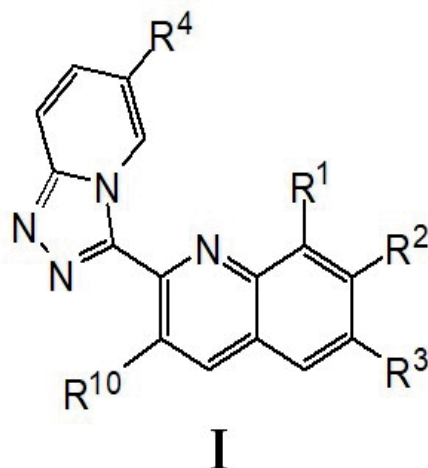

i njegovistereozomeri, farmaceutski prikladne soli i solvati, gdje:

R¹ je H, halogen, CN, OH, (1-6C)alkil, fluoro(1-6C)alkil, difluoro(1-6C)alkil, trifluoro(1-6C)alkil, hidroksi(1-6C)alkil, cijano(1-6C)alkil, (1-3C alkoksi)(1-6C)alkil (po izboru supstituiran s hidroksi), di(1-3C alkoksi)(1-6C)alkil, (1-6C)alkoksi, fluoro(1-6C)alkoksi, difluoro(1-6C)alkoksi, trifluoro(1-6C)alkoksi, hidroksi(2-6C)alkoksi, cijano(1-6C)alkoksi, (1-3C alkoksi)(2-6C)alkoksi, di(1-3C alkoksi)(2-6C)alkoksi, (3-6C cikloalkil)metoksi, oksetanilmetoksi (po izboru supstituiran s metilom), (1-6C alkil)sulfanil, -C(=O)NR^aR^b, -CH₂C(=O)NR^cR^d, ili (3-6C)cikloalkil po izboru supstituiran s -CH₂OH ili -CH₂O(1-4Calkil);R^a, R^b, R^c i R^d se nezavisno izabiru između H i (1-4C)alkil;R² je H, halogen, CN, OH, (1-6C)alkil, fluoro(1-6C)alkil, difluoro(1-6C)alkil, trifluoro(1-6C)alkil, hidroksi(1-6C)alkil, (1-3C alkoksi)(1-6C)alkil, (1-6C)alkoksi (po izboru supstituiran s (1-6Calkil) C(=O)O-, amino(1-6C alkil)C(=O)O-, ili fenil(C=O)O-), fluoro(1-6C)alkoksi, difluoro(1-6C)alkoksi, trifluoro(1-6C)alkoksi, hidroksi(2-6C)alkoksi, (1-3C alkoksi)(2-6C)alkoksi, (3-6C cikloalkil)metoksi, (3-6C)cikloalkoksi (po izboru supstituiran s OH), oksetanilmetoksi (po izboru supstituiran s metilom), tetrahidropiranioksi, (1-6Calkil)sulfanil, hidroksi(2-6C alkil)sulfanil, (1-3C alkilsulfanil)(2-6C)alkoksi, -COOH, hetAr¹, -C(=O)NR^eR^f, -NR^eC(=O)R^f, oksetanil, ili ciklopropil po izboru supstituirans -CH₂OH ili -CH₂O(1-6C alkil);ili R¹ i R² zajedno s atomima na koje su vezani formiraju 5-6-eročlani heterociklički prsten s 1 - 2 heteroatoma u prstenu nezavisno izabrana između O i N, gdje jetaj prsten po izboru

supstituiran s (1-4C)alkil;

hetAr¹ je 5-6-eročlaniheteroarilni prsten s jednim ili dva atoma dušika u prstenu i po izboru supstituiran s jednom ili više skupina izabranih između (1-6C)alkil;

R^e i R^f su nezavisno H, (1-6C)alkil ili ciklopropil po izboru supstituiran s (1-4C)alkil;

R³ je H, halogen ili (1-6C)alkil;

R⁴ je

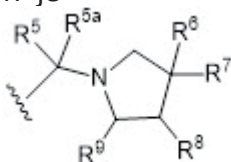

R⁵ je CF₃, CH₂F, CHF₂, metil ili etil;

R^{5a} je H ili metil;

ili R⁵ i R^{5a} zajedno s atomom na koji su vezani formiraju ciklopropilni prsten;

R⁶ je H, NH₂, OH, (1-6C alkil)NH-, fluoro(1-6C alkil)NH-, hidroksi(1-6C alkil)NH-, (3-6C cikloalkil)CH₂NH-, (1-6C alkil)C(=O)NH-, (1-6C alkil)OC(=O)NH- (po izboru supstituiran s 5-metil-2-okso-1,3-dioskol-4-il) ili amino(1-6C)alkil-;

R⁷ je H, (1-6C)alkil, fluoro(1-6C)alkil ili hidroksi(1-6C)alkil;

ili R⁶ i R⁷ zajedno s atomom na koji su vezani formiraju 5-6-eročlani spirociklički heterocikls atomom dušika u prstenu;

R⁸ je H, halogen, OH, ili (1-6C)alkoksi, ili

R⁶ i R⁸ zajedno s atomima ugljika na koje su vezani formiraju ciklopropilni prsten po izboru supstituiran s NH₂;

R⁹ je H, ili

R⁶ i R⁹ zajedno formiraju veznu skupinu formule -CH₂NH- koja povezuje atome ugljika na koje su vezani; i

R¹⁰ je H ili halogen.

(11) **BA/EP2496582**

(21) **E01943** (22) 2016-02-18

(26) HR

(31) 0919433 (32) 2009-11-05 (33) GB
201010509 2010-06-22 GB
PCT/EP2010/061518 2010-08-06 WO
201014231 2010-08-25 GB

(96) 10773325.5 2010-11-03

(97) 2012-09-12

(51) **C07D 487/04** , **A61K 31/55** ,
A61P 35/00 , **A61P 43/00**

(73) GlaxoSmithKline LLC

Corporation Service Company 2711
Centreville Road Suite 400 Wilmington,
Delaware 19808
US

(72) BAILEY, James

GlaxoSmithKline Gunnels Wood Road
Stevenage Hertfordshire SG1 2NY
GB

GOSMINI, Romain, Luc, Marie
Laboratoire GlaxoSmithKline S.A.S. Centre
de Recherches 25 Avenue du Quebec ZA de
Courtaboeuf F-91951 Les Ulis
FR

MIRGUET, Olivier

Laboratoire GlaxoSmithKline S.A.S. Centre
de Recherches 25 Avenue du Quebec ZA
de Courtaboeuf F-91951 Les Ulis
FR

WITHERINGTON, Jason

GlaxoSmithKline Gunnels Wood Road
Stevenage Hertfordshire SG1 2NY
GB

(74) "INTELBIRO" d.o.o.

M.H. Uskufije 3, 71000 Sarajevo
BA

(54) **INHIBITOR BENZODIAZEPINSKE
BROMODOMENE**

(57)

Spoj formule (Ic) ili njegova farmaceutski prihvatljiva sol

gdje

R¹ je C₁₋₃alkil;

R² je -NR^{2a}R^{2a'} ili -OR^{2b};

Broj ostalih patentnih zahtjeva: 27

gdje je jedan od R^{2a} ili $R^{2'a}$ H, a R^{2b} ili drugog od R^{2a} ili $R^{2'a}$ se bira između C_{1-6} alkila, halogen C_{1-6} alkila, $R^{2c}R^{2'c}N-C_{1-6}$ alkila, karbociklila, karbociklil C_{1-4} alkila, heterociklila i heterociklil C_{1-4} alkila, gdje je bilo koja od karbociklilnih ili heterociklilnih skupina izborno supstituirana s jednom ili više skupina, koje se bira između halogena, C_{1-6} alkila, halogen C_{1-6} alkila, C_{1-6} alkoksi, halogen C_{1-6} alkoksi, karbonila, -CO-karbociklila, azido, nitro i cijano, gdje -CO-karbociklilna skupina može biti dodata izborno supstituirana s jednom ili više skupina, koje se bira između halogena, C_{1-6} alkila, halogen C_{1-6} alkila, C_{1-6} alkoksi, halogen C_{1-6} alkoksi, azido, nitro i cijano;

ili dvije susjedne skupine na bilo kojoj od karbociklilnih ili heterociklilnih skupina zajedno s povezujućim atomima tvore 5- ili 6-eročlani prsten, gdje prsten može sadržavati 1 ili 2 heteroatoma, koje se neovisno bira između O, S i N;

ili R^{2a} i $R^{2'a}$, zajedno s N-atomom na gojeg su vezani, tvore 5-, 6- ili 7-eročlani prsten, koji može izborno sadržavati 1 ili 2 heteroatoma, koje se neovisno bira između O, S i N; gdje 5-, 6- ili 7-eročlani prsten može biti dodata izborno supstituiran s C_{1-6} alkilom;

R^{2c} i $R^{2'c}$ su neovisno H i C_{1-6} alkil;

svaki R^3 se neovisno bira između H, hidroksi, halogena, C_{1-6} alkila, halogen C_{1-6} alkila, C_{1-6} alkoksi, halogen C_{1-6} alkoksi, nitro, cijano, CF_3 , $-OCF_3$ i $-COOR^5$;

R^4 je hidroksi, halogen, C_{1-6} alkil, halogen C_{1-6} alkil, C_{1-6} alkoksi, halogen C_{1-6} alkoksi, nitro, cijano, CF_3 , $-OCF_3$, $-COOR^5$ ili $-OS(O)_2C_{1-4}$ alkil;

R^5 je C_{1-3} alkil; i

n je cijeli broj 1 do 5,

naznačen time što je namijenjen upotrebi u liječenju raka.

(11) **BA/EP2757103**

(21) **E01944** (22) 2016-02-18

(26) HR

(31) 2011199482 (32) 2011-09-13 (33) JP
(96) 12831085.1 2012-09-11

(97) 2014-07-23

(51) **C07D 207/16** , **C07D 401/12** ,
A61K 31/454 , **A61P 1/00** , **A61P**
1/04 , **A61P 43/00**

(73) Eisai R&D Management Co., Ltd.
6-10, Koishikawa 4-chome, Bunkyo-ku
Tokyo 112-8088
JP

(72) YOSHIDA, Ichiro
c/o Eisai Co., Ltd. 6-10 Koishikawa
4-chome, Bunkyo-ku Tokyo 112-8088
JP
OKABE, Tadashi
c/o Eisai Co., Ltd. 6-10 Koishikawa
4-chome, Bunkyo-ku Tokyo 112-8088
JP
MATSUMOTO, Yasunobu
c/o EISAI CO. LTD. Tsukuba Research
Laboratories 1-3 Tokodai 5-chome Tsukuba-
shi Ibaraki 300-2635
JP
WATANABE, Nobuhisa
c/o Eisai Co., Ltd. Kashima Plant 22
Sunayama, Kamisu-shi, Ibaraki 314-0255
JP
OHASHI, OHASHI Yoshiaki
c/o EISAI CO. LTD. Tsukuba Research
Laboratories 1-3 Tokodai 5-chome Tsukuba-
shi Ibaraki 300-2635
JP
ONIZAWA, Yuji
c/o EISAI CO. LTD. Tsukuba Research
Laboratories 1-3 Tokodai 5-chome Tsukuba-
shi Ibaraki 300-2635
JP
HARADA, Hitoshi
c/o EISAI CO. LTD. Tsukuba Research
Laboratories 1-3 Tokodai 5-chome Tsukuba-
shi Ibaraki 300-2635
JP

(54) **DERIVAT PIROLIDIN-3-ILOCTENE**
KISELINE

(57)

Broj ostalih patentnih zahtjeva: 9

Spoj prikazan s formulom (1) ili njegova farmaceutski prihvatljiva sol:

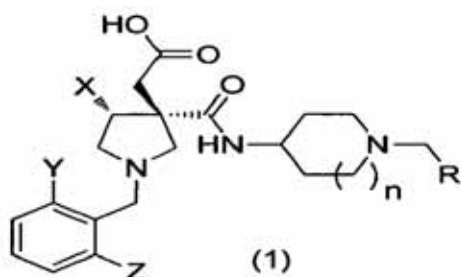

naznačen time da R predstavlja skupinu C_{1-6} alkil nesupstituiranu ili koja ima 1 do 3 supstituenta odabrana od halogenih atoma, skupinu C_{3-8} cikloalkil nesupstituiranu ili koja ima 1 do 3 supstituenta odabrana od halogenih atoma, ili skupinu C_{3-8} cikloalkenil nesupstituiranu ili koja ima 1 do 3 supstituenta odabrana od halogenih atoma, X predstavlja C_{1-6} alkil skupinu, Y i Z su isti ili različiti jedan od drugog i svaki predstavlja halogeni atom ili skupinu C_{1-6} alkil nesupstituiranu ili koja ima 1 do 3 supstituenta odabrana od halogenih atoma, n predstavlja 0 ili 1.

Broj ostalih patentnih zahtjeva: 21

(11) **BA/EP2804863**

(21) **E01946** (22) 2016-02-23

(26) HR

(31) 201261587280 P (32) 2012-01-17 (33) US
(96) 13701194.6 2013-01-15

(97) 2014-11-26

(51) **C07D 487/04** , **A61K 31/407** ,
A61P 5/38

(73) NOVARTIS AG

Lichtstrasse 35, CH-4056 Basel
CH

(72) SUTTON, Paul

c/o Novartis Pharmaceuticals Corporation
One Health Plaza East Hanover New
Jersey 07936-1080
US

LOESER, Eric

c/o Novartis Pharmaceuticals Corporation
One Health Plaza East Hanover New
Jersey 07936-1080
US

(54) **NOVI OBLICI I SOLI**

DIHIDROPIROLO[1,2,-C]IMIDAZOLIL
INHIBITORA ALDOSTERON SINTAZE ILI
AROMATAZE

(57)

Fosfatna sol 4-(R)-(6,7-dihidro-5H-pirololo[1,2-c]imidazol-5-il)-3-fluoro-benzonitrila u kristaliničnom obliku A čija rendgenska difrakcija praha (engl. X-ray powder diffraction, XRPD) pokazuje barem jedan ili sve od sljedećih vrhova (pikova), danih kao kut refrakcije 2-theta (θ) vrijednosti, gdje svaki vrh može varirati za ± 0.5 stupnja: 12.9, 16.3 i 20.4 stupnja; gdje se XRPD može utvrditi uporabom sljedećih parametara i uređaja:

XRPD-metoda

Instrument	D8; Bruker (Karlsruhe, Njemačka)
Zračenje	CuK α (40 kV, 40 mA)
Vrijeme očitavanja	4 minute (2 minute po okviru)
Raspon očitavanja	3° - 40° (2 theta vrijednost)

Broj ostalih patentnih zahtjeva: 14

(11) BA/EP2528598(21) **E01947** (22) 2016-02-24

(26) HR

(31) 2010015935 (32) 2010-01-27 (33) JP
(96) 11705047.6 2011-01-26

(97) 2012-12-05

(51) **A61K 31/216** , **A61K 31/282** ,
A61K 31/337 , **A61K 31/41** , **A61K**
31/4192 , **A61K 31/4196** , **A61K**
31/4545 , **A61K 31/428** , **A61K**
31/69 , **A61P 25/02** , **A61P 35/00**(73) Takeda Pharmaceutical Company Limited
1-1 Doshomachi 4-chome Chuo-ku Osaka-
shi, Osaka 541-0045
JP(72) KITAMOTO, Naomi
c/o TAKEDA PHARMACEUTICAL
COMPANY LIMITED 26-1, Muraoka-Higashi
2-chome Fujisawa Kanagawa 251-0012
JP(54) **SPOJEVI ZA SUZBIJANJE**
POREMEĆAJA PERIFERNOG ŽIVCA
INDUCIRANOG PROTUTUMORSKIM
SREDSTVOM

(57)

Spoj, naznačen time, da je odabran od etil-(6R)-6-[N-(2-kloro-4-fluorofenil)sulfamoil]-1-cikloheksan-1-karboksilata i etil-(3S)-3-[N-(2-kloro-4-fluorofenil)sulfamoil]-3,6-dihidro-2H-piran-4-karboksilata, ili njihove soli, za uporabu u suzbijanju poremećaja perifernog živca inducirano protutumorskim sredstvom.

Broj ostalih patentnih zahtjeva: 19

(11) BA/EP2491029(21) **E01948** (22) 2016-02-25

(26) SR

(31) DE21732009 (32) 2009-10-20 (33) IN
DE26892009 2009-12-23 IN
(96) 10768927.5 2010-10-19

(97) 2012-08-29

(51) **C07D 405/10** , **C07D 407/10** ,
C07D 413/10 , **A61K 31/70** , **A61P**
3/10(73) NOVARTIS AG
Lichtstrasse 35, CH-4056 Basel
CH(72) , BEBERNITZ, Gregory, Raymond
Novartis Institutes for BioMedical Research
Inc. 100 Technology Square Cambridge, MA
02139
US, BOCK, Mark, G.
Novartis Institutes for BioMedical Research
Inc. 250 Massachusetts Avenue Cambridge,
MA 02139
US, REDDY, Dumbala Srinivas
Alpha 605 Jayabheri Silicon County Hi-Tec
City Road Kondapur Hyderabad Andhra
Pradesh 500 032
IN, HAJARE, Atul Kashinath
Plot No. 28 Sadik Mala Mali Lane Bhingar
Ahmednagar Maharashtra 414 002
IN, VYAVAHARE, Vinod
Advinus Therapeutics (P) Limited of 21
and 22 Phase II Peenya Industrial Area
Bangalore 560 058
IN, BHOSALE, Sandeep Bhausaheb
1385 Sambhajinagar (HUDCO) A/P&Tal. :
Shirur Pune Maharashtra 412 210
IN, KURHADE, Suresh Eknath
Lawanwadi Post Ale Tal. Junnar Pune
Maharashtra 412 411
IN, SALUNKHE, Videsh
Advinus Therapeutics (P) Limited of 21
and 22 Phase II Peenya Industrial Area
Bangalore 560 058
IN

, SHAIKH, Nadim, S.

Advinus Therapeutics (P) Limited of 21
and 22 Phase II Peenya Industrial Area
Bangalore 560 058
IN
, BHUNIYA, Debnath
Post Khalisani Howrah West Bengal 711
037
IN
, PALLE, P., Venkata
24 Gera Green Ville Survey No. 64 Kharadi
Pune Maharashtra 411 014
IN
, FENG, Lili
Novartis Pharmaceuticals Corporation One
Health Plaza Bldg. 436 East Hanover NJ
07936-1080
US
, LIANG, Jessica
Novartis Pharmaceuticals Corporation One
Health Plaza East Hanover NJ 07936-1080
US

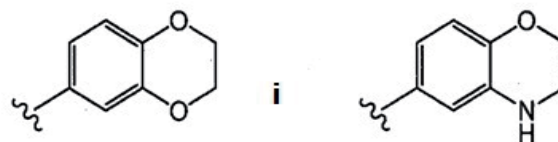

i gde Ya predstavlja CH₂.

Broj ostalih patentnih zahtjeva: 12

- (11) **BA/EP2349259**
(21) **E01949** (22) 2016-02-29
(26) BS
(31) 106086 P (32) 2008-10-16 (33) US
(96) 09748884.5 2009-10-16
(97) 2011-08-03
(51) **A61K 31/433** , **A61P 35/00**
(73) Array Biopharma, Inc.
3200 Walnut Street Boulder, CO 80301
US
(72) TUNQUIST, Brian, J.
c/o Array BioPharma Inc. 3200 Walnut
Street Boulder, Colorado 80301
US
WALKER, Duncan, H.
c/o Array BioPharma Inc. 3200 Walnut
Street Boulder, Colorado 80301
US
WOESSNER, Richard, Donald
c/o Array BioPharma Inc. 3200 Walnut
Street Boulder, Colorado 80301
US

(54) **DERIVATI GLUKOZIDA I NJIHOVA
UPOTREBA**

(57)

Jedinjenje ili njegova farmaceutski
prihvatljiva so, naznačen time, što je
predstavljeno Formulom (V):

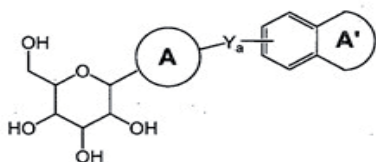

(V)

prsten A predstavlja fenil koji može da bude
supstituisan sa jednim supstituentom koji je odabran
od halo, C₁₋₄alkil, i C₃₋₇ cikloalkil;
u kojoj se Ya nalazi u meta položaju u odnosu
na tetrahidropiranski prsten i jedan supstituent
se nalazi u para položaju u odnosu na
tetrahidropiranski prsten;
gde je struktura predstavljena sledećom formulom:



koja je odabrana iz grupe koju čine:

(54) **INHIBITORI MITOZE ZA POVEĆANJE
APOPTOZE U TERAPIJI**

(57)

'161 KSP Inhibitor za upotrebu u tretmanu
patogenih ćelija u stanju zaustavljanja mitoze
'161 KSP Inhibitorom, za povećanje apoptoze
u ćelijama, gdje je '161 KSP Inhibitor izabran iz
2-(3-aminopropil)-5-(3-fluorofenil)-N-(2-metoksietil)-
N-metil-2-fenil-1,3,4-tiadiazol-3(2H)-karboksamid,
2-(3-aminopropil)-5-(3-fluorofenil)-N-metoksi-N-
metil-2-fenil-1,3,4-tiadiazol-3(2H)-karboksamid,

2-(3-aminopropil)-5-(2,5-difluorofenil)-N-metoksi-N-metil-2-fenil-1,3,4-tiadiazol-3(2H)-karboksamid, (S)-2-(3-aminopropil)-5-(2,5-difluorofenil)-N-metoksi-N-metil-2-fenil-1,3,4-tiadiazol-3(2H)-karboksamid, (R)-2-(3-aminopropil)-5-(2,5-difluorofenil)-N-metoksi-N-metil-2-fenil-1,3,4-tiadiazol-3(2H)-karboksamid, i 2-(3-aminopropil)-5-(2,5-difluorofenil)-N-hidroksi-N-metil-2-fenil-1,3,4-tiadiazol-3(2H)-karboksamid.

Broj ostalih patentnih zahtjeva: 14

(11) **BA/EP2707390**

(21) **E01951** (22) 2016-03-02

(31) 11004004 (32) 2011-05-13 (33) EP
201161486071 P 2011-05-13 US

(96) 12715856.6 2012-04-20

(97) 2014-03-19

(51) **A61P 35/00**, **C07K 16/30**, **A61K 39/395**, **C07K 16/28**, **A61K 39/00**

(73) Ganymed Pharmaceuticals GmbH
An der Goldgrube 12 55131 Mainz
DE
Johannes-Gutenberg-Universität Mainz
Saarstrasse 21 55122 Mainz
DE

(72) SAHIN, Ugur
Philipp-von-Zabern-Platz 1 55116 Mainz
DE
TÜRECI, Özlem
Philipp-von-Zabern-Platz 1 55116 Mainz
DE
KOSLOWSKI, Michael
Am Ried 23 85764 Oberschleißheim
DE
WALTER, Korden
Hüglerstrasse 3 65203 Wiesbaden
DE
WÖLL, Stefan
Pommardstrasse 22a 55299 Nackenheim
DE
KREUZBERG, Maria
Obere Zahlbacher Straße 66 55131 Mainz
DE
HUBNER, Bernd
Thelottstrasse 14 80933 München
DE
ERDELJAN, Michael
Freiherr-vom-Stein-Strasse 11 55131 Mainz

DE
WEICHEL, Michael
Am Schaufelsbaum 4 64732 Bad König
DE

(74) "ŽIVKO MIJATOVIĆ & PARTNERS" d.o.o.
Sarajevo
M.H. Uskufije 3, 71000 Sarajevo
BA

(54) **ANTITELA ZA TERAPIJU KANCERA KOJI EKSPRIMIRA KLAUDIN 6**

(57)

Antitelo koje se sastoji od:

(i) teškog lanca antitela, čija sekvenca odgovara sekvenci teškog lanca antitela SEQ ID NO: 36, i

(ii) lakog lanca čija sekvenca odgovara sekvenci lakog lanca antitela izabranoj iz grupe koju čine SEQ ID NO: 35, 54 i 55.

Broj ostalih patentnih zahtjeva: 15

(11) BA/EP2753382**(21) E01954** (22) 2016-03-08

(31) FI20110194 (32) 2011-09-08 (33) IT

(96) 12754014.4 2012-09-06

(97) 2014-07-16

(51) A61M 5/20 , **A61M 5/315** , **A61M 5/32** , **A61M 5/00** , **A61M 5/31****(73)** Menarini International Operations

Luxembourg S.A.

1, Avenue de la Gare 1611 Luxembourg

LU

(72) EDHOUSE, Mark Jeffrey

14 Berrylands 199 Milton Rd Cambridge

Cambridgeshire CB4 1XW

GB

DRIVER, Philip Jerome

241 Victoria Road Cambridge

Cambridgeshire CB4 3LF

GB

MOSELEY, Guy Conwyn Julian

6 Lode Avenue Waterbeach

Cambridgeshire CB25 9PX

GB

LEWIS, Scott Alexander

32 Keynes Road Cambridge

Cambridgeshire CB5 8PR

GB

**(54) UREĐAJ ZA AUTOMATSKO
UBRIZGAVANJE DOZE LEKA****(57)**

Uređaj za automatsko injektovanje medikamenta sadrži

- spoljašnje telo (1; 100) koje se pruža duž uzdužne ose (X),

- grupu (6; 106) elemenata brizgalice postavljenih u navedenom spoljašnjem telu (1; 100) i fiksiranih za njega, gde navedena grupa elemenata sadrži brizgalicu (7; 107) koja sadrži medikament koji se ubrizgava, iglu (7a; 107a) i klip (8; 108) za potiskivanje medikamenta koji se može rotirati i vršiti klizno kretanje relativno u odnosu na navedeno spoljašnje telo (1; 100),

- sredstvo (4; 104, 204) za dovođenje u pripravno stanje navedenog uređaja koje uređaj dovodi iz stanja u kojem je uređaj odložen ili uskladišten u prvu pripravnu poziciju za ubrizgavanje prve doze i najmanje drugu pripravnu poziciju za ubrizgavanje

druge doze, gde je navedeno sredstvo za dovođenje u pripravno stanje izvedeno na jednom od krajeva spoljašnjeg tela (1; 100),

- prvo elastično sredstvo (10; 110) izvedeno između navedenog sredstva (4; 104, 204) za dovođenje u pripravno stanje i navedenog klipa (8; 108), gde je navedeno elastično sredstvo u sabijenom stanju kada se uređaj nalazi odložen ili uskladišten a opružuje se kako bi potisnulo prema napred navedeni klip (8; 108) i izvršilo primenu sukcesivno navedene prve i navedene najmanje druge doze,

- kliznu navlaku (30; 130) izvedenu na drugom kraju spoljašnjeg tela (1; 100) i ograničenu tako da može vršiti klizno kretanje duž nje u pravcu ose pod dejstvom pritiska kojim se deluje na njen slobodan kraj protivno dejstvu drugog elastičnog sredstva (35; 135) izvedenog između navedene klizne navlake (30; 130) i navedenog spoljašnjeg tela (1; 100) između kliznog zaključanog položaja u kojem se navedena klizna navlaka (30; 130) pruža sa navedenog spoljašnjeg tela (1; 100) prekrivajući iglu (7a; 107a) brizgalice i pozicije okidanja uređaja u kojem je navedena klizna navlaka (30; 130) uvučena u navedeno spoljašnje telo (1; 100) otkrivajući iglu (7a; 107a) brizgalice, gde je navedeno drugo elastično sredstvo (35; 135) pogodno za vraćanje navedene klizne navlake (30; 130) nazad u navedeno zaključano stanje kada prestane dejstvo pritiska,

- bregasto sredstvo (28; 128) za vođenje koje je operativno povezano sa navedenom kliznom navlakom (30; 130) i aksijalno obrtno postavljeno u navedenom spoljašnjem telu (1; 100),

- bregasto sredstvo (26, 27; 126, 127) za okidanje koje može rotirati integralno sa navedenim bregastim sredstvom za vođenje i koje je operativno povezano sa navedenim klipom (8; 108) kako bi ugaono izmestio navedeni klip (8; 108) u navedene položaje okidanja prve doze i najmanje druge doze,

- stepenasto sredstvo (44; 144) za vođenje izvedeno integralno sa navedenim spoljašnjim telom (1; 100) i operativno povezano sa navedenim klipom (8; 108) kako bi kontrolisala dužina hoda kliznog kretanja u pravcu ose navedenog klipa (8; 108) i time ograničila zapremina medikamenta primenjenog svakom dozom, gde su navedeno bregasto sredstvo (26, 27; 126, 127) za okidanje i navedeno bregasto sredstvo (28; 128) za vođenje formirani na istom nosaču (23; 123) koji je obrtno izveden između navedenog spoljašnjeg tela (1; 100) i navedenog klipa (8; 108).

Broj ostalih patentnih zahtjeva: 30

(11) **BA/EP2619212**(21) **E01959** (22) 2016-03-14

(26) SR

(31) 2011161503674 P (32) 2011-07-01 (33) US
384912 P 2010-09-21 US

(96) 11776855.6 2011-09-20

(97) 2013-07-31

(51) **C07D 489/12** , **A61K 31/485** ,
A61P 25/04(73) Purdue Pharma L.P.
One Stamford Forum 201 Tresser
Boulevard Stamford, CT 06901-3431
US(72) KYLE, Donald, J.
173 N. Main Street Yardley, PA 19067
US
TAFESSE, Laykea
8 Windward Way Robbinsville, NJ 08690
US(74) "LINEA SERVICES" d.o.o.
Maršala Tita 29/IV, 71000 Sarajevo
BA(54) **ANALOZI BUPRENORFINA KAO
AGONISTI I/ILI ANTAGONISTI
OPIOIDNOG RECEPTORA**

(57)

1. Jedinjenje formule I

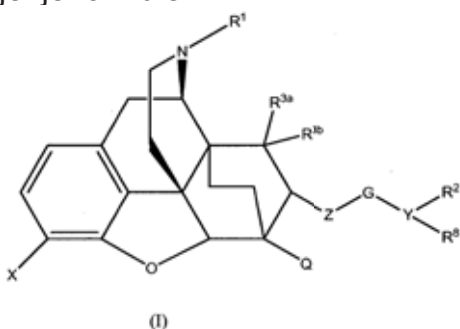

naznačeno time što je

R₁ izabran od vodonika, -(C₁-C₁₀) alkila, -(C₂-C₁₂) alkenila, -(C₂-C₁₂) alkinila, -(C₁-C₁₀) alkoksi, -(C₃-C₁₂) cikloalkila, ((C₃-C₁₂) cikloalkil)-(C₁-C₆) alkil-, -(5- do 12-članog) heteroarila i ((5- do 12-članog) heteroaril)-(C₁-C₆) alkil-; od kojih je bilo koji izborno supstituisan sa 1, 2 ili 3 supstituenta nezavisno izabrana iz grupe koja se sastoji

od -(C₁-C₆) alkila, -COOR₇ i -CONR₉R₁₀;

R₂ i R₈ svaki su nezavisno vodonik, -(C₁-C₁₀) alkil, -(C₂-C₁₂) alkinil, -(C₁-C₁₀) alkoksi, -(OCH₂CH₂)_s-O(C₁-C₆) alkil, -(CH₂CH₂O)_s-(C₁-C₆) alkil, -NH₂, -NH(C₁-C₆) alkil, -CONR₅R₆, -(C₁-C₆) alkil-CO-NR₅R₆, -COOR₇, -(C₁-C₆) alkil-CO-OR₇, -(C₃-C₁₂) cikloalkil, -(5- do 12-člani) aril, ((5- do 12-člani) aril)-(C₁-C₆) alkil-, -(5- do 12-člani) heteroaril, -(7- do 12-člani) bicikloheterocikl, fenil, benzil ili naftil; od kojih je svaki izborno supstituisan sa jednim ili dva supstituenta nezavisno izabrana iz grupe koja se sastoji od -OH, halo, -C(halo)₃, -CH(halo)₂, -CH₂(halo), -(C₁-C₆) alkila, -(C₂-C₆) alkenila, -(C₂-C₆) alkinila, hidroksi(C₁-C₆) alkil-, dihidroksi(C₁-C₆) alkil-, -(C₁-C₆) alkoksi, ((C₁-C₆) alkoksi)CO(C₁-C₆) alkoksi-, fenila, benzila, -NH₂, -CN, -OR₄, -CONR₅R₆, -(C₁-C₆) alkil-CO-NR₅R₆, -COOR₇, -(C₁-C₆) alkil-CO-OR₇, -(C₁-C₆) alkoksi-COOR₇, -(OCH₂CH₂)_s-O(C₁-C₆) alkila, -NH-SO₂(C₁-C₆) alkila, -N(SO₂(C₁-C₆) alkil)₂, -C(=NH)NH₂, -NH-CO-(C₁-C₆) alkila, -NH-CO-NH₂, -NHC(=O)-NH-(C₁-C₆) alkila, -NH-C(=O)-(5- do 12-članog) arila, -NH-(C₁-C₆) alkilCO-OR₇, -NH-C(=O)-(C₁-C₆) alkil-CO-OR₇, -(5- do 12-članog) arila, -NH-(C₁-C₆) alkilC(O)-NR₅R₆, -C(O)NH-(C₁-C₆) alkil-COOR₇, -(5- do 12-članog) heteroarila i ((5- do 12-članog) heteroaril)-(C₁-C₆) alkil-;

gdje je najmanje jedan od R₂ i R₈ -(C₁-C₁₀) alkil, -(C₂-C₁₂) alkinil, -(C₁-C₁₀) alkoksi, -(OCH₂CH₂)_s-O(C₁-C₆) alkil, -(CH₂CH₂O)_s-(C₁-C₆) alkil, NH₂, -NH(C₁-C₆) alkil, -CONR₅R₆, -(C₁-C₆) alkil-CO-NR₅R₆, -(C₁-C₆) alkil-C(=O)-NR₅R₆, -COOR₇, -(C₁-C₆) alkil-C(=O)-OR₇, -(C₃-C₁₂) cikloalkil, -(5- do 12-člani) aril, ((5- do 12-člani) aril)-(C₁-C₆) alkil, -(5- do 12-člani) heteroaril, -(7- do 12-člani) bicikloheterocikl, fenil, benzil ili naftil; od kojih je svaki izborno supstituisan sa jednim ili dva supstituenta nezavisno izabrana iz grupe koja se sastoji od -OH, halo, -C(halo)₃, -CH(halo)₂, -CH₂(halo), -(C₁-C₆) alkila, -(C₂-C₆) alkenila, -(C₂-C₆) alkinila, hidroksi(C₁-C₆) alkil-, dihidroksi(C₁-C₆) alkil-, -(C₁-C₆) alkoksi, ((C₁-C₆) alkoksi)CO(C₁-C₆) alkoksi-, fenila, benzila, -NH₂, -CN, -OR₄, -CONR₅R₆, -COOR₇, -(C₁-C₆) alkil-C(=O)-OR₇, -(C₁-C₆) alkoksi-COOR₇, -(OCH₂CH₂)_s-O(C₁-C₆) alkila, -NH-SO₂(C₁-C₆) alkila, -N(SO₂(C₁-C₆) alkil)₂, -C(=NH)NH₂, -NH-CO-(C₁-C₆) alkila, -NH-CO-NH₂, -NH-

C(=O)-NH-(C₁-C₆)alkila, -NH-C(=O)-(5- do 12- članog)arila, -NH-(C₁-C₆)alkilCO-OR₇, -NH-C(=O)-(C₁-C₆)alkil-CO-OR₇, -(5- do 12-članog)arila, -NH-(C₁-C₆)alkilC(O)-NR₅R₆, -C(O)NH-(C₁-C₆)alkil-COOR₇, -(5- do 12- članog)heteroarila i ((5- do 12-člani)heteroaril)-(C₁-C₆)alkila;

R_{3a} i R_{3b} su svaki nezavisno izabrani od vodonika, -(C₁-C₁₀)alkila, -(C₂- C₁₀) alkenila -(C₂- C₁₀)alkinila, -(C₁-C₁₀)alkoksi, hidroksi(C₁-C₆)alkil-, -(C₁-C₆)alkil-C(=O)-(C₁-C₆)alkoksi, -(C₁-C₆)alkil-CN, -(C₁-C₆) alkil-COOR₇ ili ((5- do 12-članog)aril)-(C₁-C₆) alkoksi-(C₁-C₆)alkil-;

R₄ je -(C₁-C₆)alkil-;

R₅ i R₆ svaki su nezavisno vodonik, -(C₁-C₁₀)alkil, -(C₁-C₆)alkil CO-OR₇ ili (C₁-C₆) alkil-CONH-;

R₇ je izabran od vodonika ili -(C₁-C₆) alkila;

R₉ i R₁₀ svaki su nezavisno izabrani od vodonika ili -(C₁-C₆)alkila;

R₁₂ i R₁₃ svaki su nezavisno izabrani od vodonika ili -(C₁-C₁₀)alkila; od kojih je svaki izborna supstituisan sa jednim ili dva supstituenta nezavisno izabrana iz grupe koja se sastoji od -CONR₅R₆, -COOR₇ i -(5- do 12- članog)heteroarila;

G je izabran od O, -OCO-, -C(=O), NH, NR', S, SO ili SO₂;

R' je -C(=O)(C₁-C₆)alkil ili SO₂(C₁-C₆) alkil-;

X je izabran od OH, hidroksi(C₁-C₆) alkil-, dihidroksi(C₁-C₆)alkil-, halogen, -NH₂, -NR₂(C=O)R₁₂, -CONR₁₂R₁₃, -(C₁-C₆)alkil-CONH₂, -(C₁-C₆)alkil- COOH, -COOH, -O-(C₁-C₆)alkil-COOH, -O-(C₁-C₆)alkil-CONH₂, -(C₁-C₁₀)alkila, -(C₂-C₁₀)alkenila, -(C₂-C₁₀)alkinila, -(C₁-C₁₀)alkoksi, -(OCH₂CH₂)_s-O(C₁-C₆)alkila, -(OCH₂CH₂)_s-OH, -(CH₂)_pCHOHCH₂OH, CN, -NH-SO₂R₉, -(5- do 12-članog)heteroarila ili ((5- do 12-člani)heteroaril)-(C₁-C₆)alkoksi-;

Q je izabran od OH, -(C₁-C₁₀)alkoksi, -(C₁-C₁₀)alkila, -(5- do 12- članog)arila, -(OCH₂CH₂)_s-O(C₁-C₆)alkila, -O-(C₁-C₆)alkil-COOR₇ ili -O-(C₁- C₆)alkil-C(O)NR₉R₁₀;

Z je -(CH₂)_m-, izborna supstituisan sa 1 ili 2 -(C₁-C₆)alkila;

Y je -(CH₂)_n-CH ili direktna veza, uz uslov da, kada je Y direktna veza, tada je R₈

odsutan;

m je cijeli broj 1, 2 ili 3;

n je cijeli broj 0, 1 ili 2;

p je cijeli broj 0, 1 ili 2;

s je cijeli broj 1, 2, 3, 4 ili 5;

uz uslov da, kada je X OH ili -(C₁-C₆) alkoksi, Q je OMe, Z je nesupstituisan i G je O, tada je ili:

a) R₁ je izabran od;

i. vodonika ili (C₁-C₁₀)alkoksi ili tetrazolil-(C₁-C₆)alkila od kojih je bilo koji izborna supstituisan sa 1, 2 ili 3 supstituenta nezavisno izabranih iz grupe koja se sastoji od -(C₁-C₆)alkila, -COOR₇ i -CONR₉R₁₀; ili

ii. -(C₁-C₁₀)alkila, -(C₂-C₁₂)alkenila, -(C₂-C₁₂)alkinila, -(C₃- C₁₂)cikloalkila, ((C₃-C₁₂) cikloalkila)-(C₁-C₆)alkil-, -(5- do 12-članog) heteroarila ili (5- do 12-članog)heteroaril-(C₁- C₆)alkil-; od kojih je svaki supstituisan sa 1, 2 ili 3 supstituenta nezavisno izabranih iz grupe koja se sastoji od -COOR₇ i -CONR₉R₁₀ uz uslov da je NR₉R₁₀ različit od NH₂ ili -NH(C₁-C₆)alkila;

ili

b) najmanje jedan od R₂ i R₈ je izabran od:

i. -(C₁-C₁₀)alkoksi, -(OCH₂CH₂)_s-O(C₁-C₆) alkila ili -(C₁-C₆)alkoksi-COOR₇; od kojih je bilo koji izborna supstituisan sa jednim ili dva supstituenta nezavisno izabrana iz grupe koja se sastoji od OH, halo, -C(halo)₃, -CH(halo)₂, -CH₂(halo), -(C₁-C₆)alkila, -(C₂-C₆) alkenila, -(C₂-C₆)alkinila, hidroksi(C₁-C₆)alkil-, dihidroksi (C₁-C₆)alkil-, -(C₁-C₆)alkoksi, ((C₁-C₆)alkoksi)CO(C₁-C₆)alkoksi-, fenila, benzila, -NH₂, -CN, -OR₄, -CONR₅R₆, -(C₁-C₆alkil)-CO-NR₅R₆, -COOR₇, -(C₁-C₆)alkil-CO-OR₇, -(C₁-C₆)alkoksi-COOR₇, -(OCH₂CH₂)_s-O(C₁-C₆) alkila,-NH-SO₂(C₁-C₆)alkila, -N(SO₂(C₁-C₆) alkila)₂, -C(=NH)NH₂, -NH-CO-(C₁-C₆)alkila, -NH-CO-NH₂, -NHC(=O)-NH-(C₁-C₆)alkila, -NH-C(=O)-(5- do 12- članog)arila, -NH-(C₁-C₆)alkilCO-OR₇, -NH-C(=O)-(C₁-C₆) alkil-CO-OR₇, -(5- do 12-članog)arila, -NH-(C₁-C₆)alkilC(O)-NR₅R₆, -C(O)NH-(C₁-C₆) alkil-COOR₇, -(5- do 12- članog)heteroarila i ((5- do 12-člani)heteroaril)-(C₁-C₆)alkil-; ili

ii. -(C₁-C₆)alkil-COOR₇, -(C₃-C₁₂)cikloalkila, -(5- do 12-članog)arila, ((5- do12-člani)aril)-(C₁-C₆)alkila, -(5- do 12-članog)heteroarila, -(7- do 12- članog)bicikloheterociklusa, fenila,

benzila ili naftila; od kojih je svaki izborno supstituisan sa jednim ili dva supstituenta nezavisno izabrana iz grupe koja se sastoji od $-\text{CONHR}_6$, dihidroksi (C_1-C_6) alkil-, $-(\text{C}_1-\text{C}_6)$ alkil-CO-OR₇, $-(\text{C}_1-\text{C}_6)$ alkoksi-COOR₇, $-(\text{OCH}_2\text{CH}_2)_5\text{-O}(\text{C}_1-\text{C}_6)$ alkila, $-\text{NH-SO}_2(\text{C}_1-\text{C}_6)$ alkila, $-\text{N}(\text{SO}_2(\text{C}_1-\text{C}_6)$ alkila)₂, $-\text{C}(=\text{NH})\text{NH}_2$, $-\text{NH-CO}(\text{C}_1-\text{C}_6)$ alkila, $-\text{NH-CO-NH}_2$, $-\text{NH-C}(=\text{O})-\text{NH}(\text{C}_1-\text{C}_6)$ alkila, $-\text{NH-C}(=\text{O})-(5-$ do 12- članog)arila, $-\text{NH}(\text{C}_1-\text{C}_6)$ alkilCO-OR₇, $-\text{NH-C}(=\text{O})-(\text{C}_1-\text{C}_6)$ alkil-CO-OR₇, $-\text{NH}(\text{C}_1-\text{C}_6)$ alkilC(O)-NR₅R₆, $-\text{C}(\text{O})\text{NH}(\text{C}_1-\text{C}_6)$ alkil-COOR₇, $-(5-$ do 12- članog)heteroarila i $((5-$ do 12-člani)heteroaril)- (C_1-C_6) alkil-; ili

iii. $-(\text{C}_1-\text{C}_{10})$ alkila, $-(\text{C}_2-\text{C}_{12})$ alkenila, od kojih je svaki supstituisan sa jednim ili dva supstituenta nezavisno izabrana iz grupe koja se sastoji od $-\text{CONHR}_6$, $-(\text{C}_1-\text{C}_6)$ alkoksi-COOR₇, $-(\text{OCH}_2\text{CH}_2)_5\text{-O}(\text{C}_1-\text{C}_6)$ alkila, $-\text{NH-SO}_2(\text{C}_1-\text{C}_6)$ alkila, $-\text{N}(\text{SO}_2(\text{C}_1-\text{C}_6)$ alkila)₂, $-\text{C}(=\text{NH})\text{NH}_2$, $-\text{NH-CO}(\text{C}_1-\text{C}_6)$ alkila, $-\text{NH-CO-NH}_2$, $-\text{NHC}(=\text{O})-\text{NH}(\text{C}_1-\text{C}_6)$ alkila, $-\text{NH-C}(=\text{O})-(5-$ do 12- članog)arila, $-\text{NH}(\text{C}_1-\text{C}_6)$ alkilCO-OR₇, $-\text{NH-C}(=\text{O})-(\text{C}_1-\text{C}_6)$ alkil-CO-OR₇, $-\text{NH}(\text{C}_1-\text{C}_6)$ alkilC(O)-NR₅R₆, i $-\text{C}(\text{O})\text{NH}(\text{C}_1-\text{C}_6)$ alkil-COOR₇ ili

iv. 2,3-dihidroksipropila; ili

v. 4-izoksazolila, 4-izoksazolil (C_1-C_6) alkila, 5-izoksazolila ili 5-izoksazolil (C_1-C_6) alkila supstituisanog sa jednom ili sve alkilne grupe ili

vi. $-\text{C}(=\text{O})\text{NH}_2$ ili $-(\text{C}_1-\text{C}_6)$ alkil-C $(=\text{O})\text{NH}_2$;

ili

c) najmanje jedan od R_{3a} ili R_{3b} je nezavisno izabran od $-(\text{C}_7-\text{C}_{10})$ alkila, $-(\text{C}_7-\text{C}_{10})$ alkenila $-(\text{C}_7-\text{C}_{10})$ alkinila, $-(\text{C}_1-\text{C}_{10})$ alkoksi, $-(\text{C}_1-\text{C}_6)$ alkil-C $(=\text{O})-(\text{C}_1-\text{C}_6)$ alkoksi, $-(\text{C}_1-\text{C}_6)$ alkil-CN, $-(\text{C}_1-\text{C}_6)$ alkil-COOR₇ ili $((5-$ do 12-člani)aril)- (C_1-C_6) alkoksi- (C_1-C_6) alkil-; ili

uz uslov da, kada je X OH ili $-(\text{C}_1-\text{C}_6)$ alkoksi, Q je OMe, R_{3a} i R_{3b} su oboje vodonik, Z je supstituisan, G je O, a Y je direktna veza, tada je R₂ različit od vodonika;

ili njegova farmaceutska prihvatljiva so ili solvat.

Broj ostalih patentnih zahtjeva: 21

(11) **BA/EP2282636**

(21) **E02003** (22) 2016-04-25

(31) 50744 (32) 2008-05-06 (33) US
(96) 09743378.3 2009-05-04

(97) 2011-02-16

(51) **A01N 43/42**

(73) Novartis AG
Lichtstrasse 35, 4056 Basel
CH

(72) ADAMS, Jerry Leroy
C/o GlaxoSmithKline Corporate Intellectual
Property 1250 South Collegeville Road
Collegeville, PA 19426
US

DICKERSON, Scott Howard
C/o GlaxoSmithKline Corporate Intellectual
Property Dept. Five Moore Drive P. O. Box
13398 Research Triangle Park, NC 27709
US

JOHNSON, Neil W.
C/o GlaxoSmithKline Corporate Intellectual
Property 1250 South Collegeville Road
Collegeville, PA 19426
US

KUNTZ, Kevin
C/o GlaxoSmithKline Corporate Intellectual
Property Dept. Five Moore Drive P. O. Box
13398 Research Triangle Park, NC 27709
US

PETROV, Kimberly
C/o GlaxoSmithKline Corporate Intellectual
Property Dept. Five Moore Drive P. O. Box
13398 Research Triangle Park, NC 27709
US

RALPH, Jeffrey M.
C/o GlaxoSmithKline Corporate Intellectual
Property 1250 Collegeville Road
Collegeville, PA 19426
US

RHEAULT, Tara Renae
C/o GlaxoSmithKline Corporate Intellectual
Property Dept. Five Moore Drive P. O. Box
13398 Research Triangle Park, NC 27709
US

SCHAAF, Gregory
C/o GlaxoSmithKline Corporate Intellectual
Property Department Five Moore Drive P.
O. Box 13398 Research Triangle Park, NC
27709
US

STELLWAGEN, John
C/o GlaxoSmithKline Corporate Intellectual

Property Five Moore Drive P. O. Box 13398
 Research Triangle Park, NC 27709
 US
 TIAN, Xinrong
 C/o GlaxoSmithKline Corporate Intellectual
 Property 1250 Collegeville Road
 Collegeville, PA 19426
 US
 UEHLING, David Edward
 C/o GlaxoSmithKline Corporate Intellectual
 Property Five Moore Drive P. O. Box 13398
 Research Triangle Park, NC 27709
 US
 WATERSON, Alex Gregory
 C/o Glaxosmithkline Corporate Intellectual
 Property Five Moore Drive P. O. Box 13398
 Research Triangle Park, NC 27709
 US
 WILSON, Brian
 C/o GlaxoSmithKline Corporate Intellectual
 Property Five Moore Drive P. O. Box 13398
 Research Triangle Park, NC 27709
 US
 ADJABENG, George
 c/o GlaxoSmithKline Global Patents
 Department Five Moore Drive, P.O. Box
 13398 Research Triangle Park NC 27709
 US
 HORNBERGER, Keith
 c/o GlaxoSmithKline Global Patents
 Department Five Moore Drive, P.O. Box
 13398 Research Triangle Park, NC 27709
 US

(54) **BENZEN SULFONAMID TIAZOL I
 JEDINJENJA OKSAZOLA**

(57)

N-{3-[5-(2-amino-4-pirimidinil)-2-(1,1-dimetiletil)-1,3-tiazol-4-il]-2-fluorofenil}-2,6-difluorobenzensulfonamid, naznačen time, što predstavlja jedinjenje formule (1a)

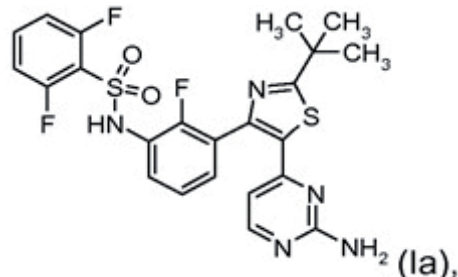

ili njegova farmaceutski prihvatljiva so.

Broj ostalih patentnih zahtjeva: 18

(11) **BA/EP2731676**

(21) **E02004** (22) 2016-04-27

(26) SR

(31) 11005722 (32) 2011-07-13 (33) EP
 201161507153 P 2011-07-13 US

(96) 12735100.5 2012-07-12

(97) 2014-05-21

(51) **A61P 1/16** , **A61P 3/10** , **A61P 35/00** , **A61K 31/42** , **C07D 261/08** , **C07D 413/12** , **C07D 413/14**

(73) GILEAD SCIENCES, INC.
 Foster City, California 94404
 US

(72) , KINZEL, Olaf
 Am Hackteufel 8 69117 Heidelberg
 DE
 , STEENECK, Christoph
 Schulstrasse 8 69221 Dossenheim
 DE
 , KREMOSER, Claus
 Gugenmusweg 20 69121 Heidelberg
 DE

(54) **NOVA JEDINJENJA KOJA MODULIRAJU
 FXR(NR1H4)**

(57)

Jedinjenje prema sledećoj formuli (1), njegov enantiomer, diastereomer, tautomer ili farmaceutski prihvatljiva so

u kome

R je izabran iz grupe koja se sastoji od COOR₆, CONR₇R₈, tetrazolil, SO₂NR₇R₈, C₁₋₆ alkil, SO₂-C₁₋₆ alkil i H, pri čemu je R₆ nezavisno izabran iz grupe koja se sastoji od H ili C₁₋₆alkil, i R₇ i R₈ međusobno nezavisno su izabrani iz grupe koja se sastoji od H, C₁₋₆alkil, halo-C₁₋₆ alkil, C₁₋₆ alkilen-R₉, SO₂-C₁₋₆, alkil, gde je R₉ izabran iz grupe koja se sastoji od COOH, OH i SO₃H; A je izabran iz grupe koja se sastoji od: fenil, piridil, pirimidil, pirazolil, indolil, tienil, benzotienil, indazolil, benzizoksazolil, benzofuranil, benzotriazolil, furanil, benzotiazolil, tiazolil, oksadiazolil, svaki izbornu supstituisan sa jednom ili dve grupe nezavisno izabrane iz grupe koja se sastoji od OH, O-C₁₋₆ alkil, O-halo-C₁₋₆alkil, alkil, halo-C₁₋₆ alkil, C₃₋₆ cikloalkil i halogen;

Q je izabran iz grupe koja se sastoji od fenil, piridil, tiazolil, tiofenil, pirimidil, svaka izbornu supstituisana sa jednom ili dvegrupe nezavisno izabrane iz grupe

koja se sastoji od C₁₋₆ alkil, halo-C₁₋₆ alkil, halogen i CF₃;
 Y je izabran od N ili CH;
 Z je izabran od

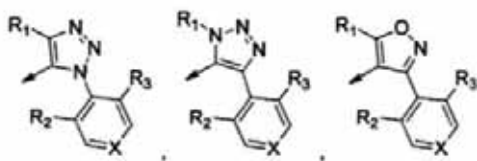

ili

u kome

X = CH, N, NO;

R₁ je izabran iz grupe koja se sastoji od vodonika, C₁₋₃ alkil, C₃₋₆ cikloalkil, C₄₋₅ alkilcikloalkil, gde je C₁₋₃ alkil izborno supstituisan sa 1 do 3 supstituenta nezavisno izabrana od halogena, hidroksi ili C₁₋₆ alkoksi;

R₂ i R₃ su nezavisno izabrani iz grupe koja se sastoji od vodonika, C₁₋₃ alkil, C₁₋₃ haloalkil, C₁₋₃ alkoksi, C₁₋₃ haloalkoksi i halogen.

Broj ostalih patentnih zahtjeva: 16

(11) **BA/EP2501384**

(21) **E02005** (22) 2016-04-29

(31) 261812 P (32) 2009-11-17 (33) US
 (96) 10781781.9 2010-11-17

(97) 2012-09-26

(51) **A61K 31/506**, **A61P 35/00**, **A61K 9/00**, **C07D 239/69**

(73) Novartis AG
 Lichtstrasse 35, 4056 Basel
 CH

(72) , GALLAGHER, Neil
 Novartis Pharma AG Postfach CH-4002
 Basel
 CH
 , YIN, Ophelia
 66 Henning Terrace Denville New Jersey
 07834
 US

(54) **POSTUPAK LIJEČENJA
 PROLIFERATIVNIH OBOLJENJA
 I DRUGIH PATOLOŠKIH STANJA
 POSREDOVANIH AKTIVNOŠĆU BCR-
 ABL, C-KIT, DDR1, DDR2 ILI PDGF-R
 KINAZE**

(57)

Pirimidilaminobenzamid formule (I) u kojoj
 P_y označava 3-piridil,
 R₁ predstavlja vodonik,
 R₂ predstavlja 5-(4-metil-1H-imidazol-1-il)-3-(trifluorometil)-fenil; i
 R₄ predstavlja metil;

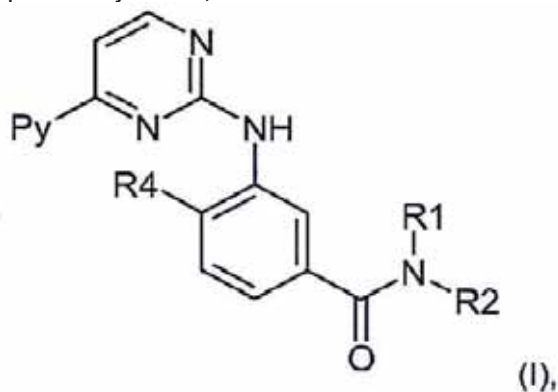

ili njegova farmaceutski prihvatljiva so, za lečenje proliferativnog oboljenja ili drugih patoloških stanja odabranih iz grupe koju čine melanom, posebno melanom koji u svom sastavu ima skrivene c-KIT

mutacije, karcinom dojke, kancer debelog creva, kancer pluća, kancer prostate ili Kapošijev sarkom, gastrointestinalni stromalni tumori (GIST), akutna mijeloidna leukemija (AML), leukemija koja odgovara na inhibiciju aktivnosti Abl tirozin kinaze, hronična mijeloidna leukemija (CML), Filadelfija hromozom pozitivna akutna limfoblastna leukemija (Ph+ ALL), mezoteliom, sistemska mastocitoza, hipereozinofilni sindrom (HES), fibroza, hepatska fibroza, renalna fibroza, reumatoidni artritis, poliartritis, skleroderma, lupus eritematozus, bolest kalema protiv domaćina, neurofibromatoza, pulmonama hipertenzija, pulmonama arterijska hipertenzija, Alchajmerova bolest, seminom, disgerminom i psorijaza, gde se jedinjenje formule (I) ili njena farmaceutski prihvatljiva so i, po slobodnom izboru, farmaceutski prihvatljivi nosači, oralno primenjuju pomešani sa pireom od jabuke.

Broj ostalih patentnih zahtjeva: 2

(11) **BA/EP2410844**

(21) **E02009** (22) 2016-05-05

(26) SR

(31) 163958 P (32) 2009-03-27 (33) US
247318 P 2009-09-30 US

(96) 10756840.4 2010-03-25

(97) 2012-02-01

(51) **C07D 471/04** , **C07D 401/14** ,
C07D 403/14 , **C07D 405/14** ,
C07D 409/14 , **C07D 413/14** ,
C07D 487/04 , **C07D 498/04** ,
A01K 31/16 , **A61K 31/404** , **A61K**
31/438 , **A61P 31/00**

(73) Merck Sharp & Dohme Corp.
126 East Lincoln Avenue, Rahway, NJ
07065-0907
US

(72) COBURN, Craig A.
126 East Lincoln Avenue Rahway, New
Jersey 07065-0907
US
MCCAULEY, John A.
126 East Lincoln Avenue Rahway, New
Jersey 07065-0907
US
LUDMERER, Steven W.
126 East Lincoln Avenue Rahway, New
Jersey 07065-0907
US
LIU, Kun
126 East Lincoln Avenue Rahway, New
Jersey 07065-0907
US
VACCA, Joseph P.
126 East Lincoln Avenue Rahway, New
Jersey 07065-0907
US
WU, Hao
288 Fute Zhong Road Waigaoqiao Free
Trade Zone Shanghai 200131
CN
HU, Bin
288 Fute Zhong Road Waigaoqiao Free
Trade Zone Shanghai 200131
CN
SOLL, Richard
288 Fute Zhong Road Waigaoqiao Free
Trade Zone Shanghai 200131
CN
SUN, Fei
288 Fute Zhong Road Waigaoqiao Free

Trade Zone Shanghai 200131
 CN
 WANG, Xinghai
 288 Fute Zhong Road Waigaoqiao Free
 Trade Zone Shanghai 200131
 CN
 YAN, Man
 288 Fute Zhong Road Waigaoqiao Free
 Trade Zone Shanghai 200131
 CN
 ZHANG, Chengren
 288 Fute Zhong Road Waigaoqiao Free
 Trade Zone Shanghai 200131
 CN
 ZHENG, Mingwei
 288 Fute Zhong Road Waigaoqiao Free
 Trade Zone Shanghai 200131
 CN
 ZHONG, Bin
 288 Fute Zhong Road Waigaoqiao Free
 Trade Zone Shanghai 200131
 CN
 ZHU, Jian
 288 Fute Zhong Road Waigaoqiao Free
 Trade Zone Shanghai 200131
 CN

**(54) INHIBITORI REPLIKACIJE VIRUSA
 HEPATITISA C**

(57)

Jedinjenje koje ima strukturnu formulu (I):

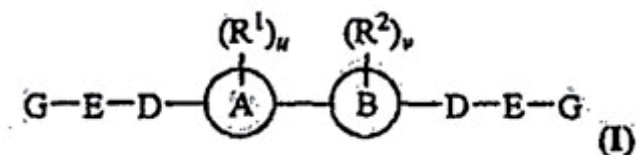

i/ili njegova farmaceutski prihvatljiva so, u kome:

svaki R¹ je nezavisno izabran iz grupe koja se sastoji od vodonika, halogena, -OR^{3a}, -CN, -(CH₂)₀₋₆ C(O)R₃, -CO₂R^{3a}, -C(O)N(R^{3a})₂, -SR^{3a}, -S(O)R^{3a}, -S(O₂)R^{3a}, -(CH₂)₀₋₆(R^{3a})₂, -N(R^{3a})SO₂R^{3a}, -N(R^{3a})CO₂R^{3a}, -N(R^{3a})C(O)₃, -N(R^{3a})COR^{3a}, -N(R^{3a})C(O)N(R^{3a}), C₁₋₆alkil, C₃₋₈karbociklusa koji sadrži od 0 do 3 heteroatoma izabrana od N, O i S, i fenil, i C₁₋₆alkil, C₃₋₈karbociklus i fenil su supstituisani sa od 0 do 3 supstituenta nezavisno izabrana iz grupe koja se sastoji od vodonika, halogena, -OR^{3a}, -CN, -CO₂R^{3a}, -C(O)N(R^{3a})₂, -N(R^{3a})₂, -N(R^{3a})CO₂R^{3a}, -SR^{3a}, -S(O)R^{3a}, -S(O₂)R^{3a}, -N(R^{3a})SO₂R^{3a}, N(R^{3a})CO₂R^{3a}, -N(R^{3a})C(O)N(R^{3a}), C₁₋₆alkil, -O-C₁₋₆alkil, -S-C₁₋₆alkil i C₃₋₈cikloalkil;

U je od 0 do 4,
 svaki R³ je nezavisno izabran iz grupe koja se sastoji od vodonika, C₁₋₆alkil, -OH, -O-C₁₋₆alkil i C₃₋₈cikloalkil, i svaki R^{3a} je nezavisno izabran iz grupe koja se sastoji od vodonika, C₁₋₆alkil i C₃₋₈cikloalkil;
 svaki R² je nezavisno izabran iz grupe koja se sastoji od vodonika, halogena, -OR^{4a}, -CN, -CO₂R^{4a}, -C(O)R^{4a}, -C(O)N(R^{4a})₂, -N(R^{4a})₂, -N(R^{4a})COR⁴, -N(R^{4a})CO₂R^{4a}, -N(R^{4a})C(O)N(R^{4a}), -N(R^{4a})SO₂R^{4a}, -SR^{4a}, -S(O)R^{4a}, -S(O₂)R^{4a}, C₁₋₆alkil supstituisanog sa od 0 do 4 R⁴ i C₃₋₈cikloalkil supstituisanog sa od 0 do 4 R⁴,
 v je od 0 do 4,
 svaki R⁴ je nezavisno izabran iz grupe koja se sastoji od vodonika, -OH, C₁₋₆alkil i C₃₋₈cikloalkil;
 svaki R^{4a} je nezavisno izabran iz grupe koja se sastoji od vodonika, C₁₋₆alkil i C₃₋₈cikloalkil;
 gde navedeni



i navedeni



su uzeti zajedno sa jednim navedenim supstituentom Rⁱ i jednim navedenim supstituentom R² da bi se firmirao 5- do 9-člani karbociklični prsten koji sadrži 1 ili 2 heteroatoma nezavisno izabrana iz grupe koja se sastoji od N, O i S, predstavljenim grupom izabranom iz grupe koja se sastoji od:

i
 gde
 W je izabran iz grupe koja se sastoji od -(CH₂)_{2,1-3}, -(CH₂)₀₋₂NH(CH₂)₀₋₂, -(CH₂)₀₋₂N(C₁₋₆alkil)(CH₂)₀₋₂, -(CH₂)₀₋₂O(CH₂)₀₋₂ i -(CH₂)₀₋₂C(O)(CH₂)₀₋₂, gde je W supstituisan sa od 0 do 4 R^w, gde je svaki R^w nezavisno izabran od C₁₋₆alkil i C₃₋₈cikloalkil;
 V je izabran iz grupe koja se sastoji od -C(O)- i -CH₂-, i gde V je -CH₂-, V je supstituisan sa od 0 do 2 R^v, gde je svaki R^v nezavisno izabran iz grupe koja se sastoji od C₁₋₆alkil i C₃₋₈cikloalkil;
 svako D je grupa nezavisno izabrana od

i
 svako E je grupa nezavisno izabrana iz grupe koja se sastoji od:
 (a) jednogube veze,
 (b) -(C(R⁷))_{2,0-2}NR⁷C(O)O₀₋₁ i
 (c) pirolidinil derivata izabranog iz grupe koja se sastoji od:

i
 I je bivalentna grupa izabrana od -C(O)-, -CO₂- i -C(O)N(R⁷)-,
 J je fuzionisani sistem prstena izabran iz grupe koja se sastoji od 3- do 7-članih karbociklusa i 5- ili 6-članih aril prstenova koji sadrže od 0 do 4

heteroatoma nezavisno izabrana iz grupe koja se sastoji od N, O i S, i supstituisanih na C ili N atomima sa supstituentima R⁹,

svaki R^{8a} je nezavisno izabran iz grupe koja se sastoji od vodonika, halogena, -OH, -OC₁₋₆alkil o C₁₋₆alkil, ili dva R^{8a} mogu biti uzeta zajedno tako da formiraju okso, svaki R^{8b} je nezavisno izabran iz grupe koja se sastoji od vodonika, halogena, -OH, -OC₁₋₆alkil i C₁₋₆alkil, ili dva R^{8b} mogu biti uzeta zajedno tako da formiraju okso,

svaki R^{8c} je nezavisno izabran iz grupe koja se sastoji od vodonika i C₁₋₆alkil, ili bilo koje dve grupe izabrane od R^{8a}, R^{8b} i R^{8c} mogu biti uzete zajedno tako da formiraju spiro-bicikličan ili premošćen bicikličan prsten;

svaki R⁹ je nezavisno izabran iz grupe koja se sastoji od vodonika, halogena, C₁₋₆alkil, -O-C₁₋₆alkil, -S-C₁₋₆alkil, -NH-C₁₋₆alkil i -NHC(O)-C₁₋₆alkil,

svaki R⁷ je nezavisno izabran iz grupe koja se sastoji od vodonika, C₁₋₆alkil i fenil, i C₁₋₆alkil i fenil su supstituisani sa od 0 do 3 supstituenta izabrana nezavisno iz grupe koja se sastoji od vodonika, halogena, C₁₋₆alkil, -O-C₁₋₆alkil i -S-C₁₋₆alkil; i svaki G je nezavisno izabran iz grupe koja se sastoji od:

- (a) vodonika,
- (b) -OR^{10a},
- (c) -CN,
- (d) -CO₂R^{10a},
- (e) -C(O)N(R¹⁰)₂,
- (f) -SR^{10a},
- (g) -S(O)R^{10a},
- (h) -S(O₂)R^{10a},
- (i) -N(R¹⁰)₂,
- (j) -N(R¹⁰)SO₂R^{10a},
- (k) -NCO₂R^{10a},
- (l) =NC(O)N(R¹⁰)₂,

(m) C₁₋₆alkil koji ima 0 do 4 supstituenta R¹¹, svaki R¹¹ je nezavisno izabran iz grupe koja se sastoji od:

- (i) -OH,
- (ii) -N(R¹⁰)₂,
- (iii) =NR¹⁰,
- (iv) -O-C₁₋₆alkil,
- (v) -C(O)R¹⁰,
- (vi) -S-C₁₋₆alkil,
- (vii) -SO₂-C₁₋₆alkil,
- (viii) 3- do 8-članih karbociklusa koji sadrže od 0 do 3 heteroatoma nezavisno izabrana iz grupe koja se sastoji od N, O i S, i koja ima od 0 do 3 supstituenta R¹² na N ili C atomima, i svaki R¹² je nezavisno izabran iz grupe koja se sastoji od vodonika, halogena, C₁₋₆alkil koji ima od 0 do 3 supstituenta izabrana od R¹⁰,

-O-C₁₋₆alkil, -S-C₁₋₆alkil, -OR^{10a}, -CN, -C(O)R¹⁰, -CO₂R^{10a}, -C(O)N(R¹⁰)₂, -SR^{10a}, -S(O)R^{10a}, -S(O₂)R^{10a}, -N(R¹⁰)SO₂R^{10a}, -NCO₂R^{10a}, -NC(O)N(R¹⁰)₂ i -N(R¹⁰)₂, ili dva R¹² su uzeti zajedno tako da formiraju okso, i (ix) 5- ili 6-članog arila koji sadrži od 0 do 3 heteroatoma nezavisno izabrana iz grupe koja se sastoji od N, O i S, i koja ima od 0 do 3 supstituenta R¹³ na N ili C atomima, i svaki R¹³ je nezavisno izabran iz grupe koja se sastoji od vodonika, halogena, C₁₋₆alkil, -O-C₁₋₆alkil i 3- do 8-članih karbociklusa koji sadrže od 0 do 3 heteroatoma nezavisno izabrana iz grupe koja se sastoji od N, O i S,

(n) 3- do 8-članih karbociklusa koji sadrže od 0 do 3 heteroatoma nezavisno izabrana iz grupe koja se sastoji od N, O i S, i koja ima od 0 do 3 supstituenta R¹⁰ na N ili C atomima; i

(o) aril sistema prstenova G' izabranih iz grupe koja se sastoji od:

- (i) 5- do 7-članih monocikličnih sistema prstenova i
- (ii) 8- do 10-članih bicikličnih sistema prstenova, i aril sistema prstenova G' koji sadrži od 0 do 4 heteroatoma nezavisno izabrana iz grupe koja se sastoji od N, O i S, i supstituisani na C ili N atomima sa 0 do 3 supstituenta R¹⁰;

svaki R¹⁰ je nezavisno izabran iz grupe koja se sastoji od

- (i) vodonika,
- (ii) -CN,
- (iii) C₁₋₆alkil,
- (iv) -O-C₁₋₆alkil,
- (v) -S-C₀₋₆alkil,
- (vi) C₁₋₆alkil-O-R¹⁴,
- (vii) -C(O)R¹⁴,
- (viii) -CO₂R¹⁴,
- (ix) -SO₂R¹⁴,
- (x) -N(R¹⁴)₂,
- (xi) -N(R¹⁴)SO₂R¹⁴,
- (xii) -NCO₂R¹⁴,
- (xiii) -NC(O)N(R¹⁴)₂ i
- (xiv) 3- do 8-članih karbociklusa koji sadrže od 0 do 3 heteroatoma nezavisno izabrana iz grupe koja se sastoji od N, O i S,

ili dva R¹⁰ mogu biti uzeti zajedno tako da formiraju okso;

svaki R^{10a} je nezavisno izabran iz grupe koja se sastoji od

- (i) vodonika,
- (ii) -CN,
- (iii) C₁₋₆alkil,
- (iv) C₁₋₆alkil-O-R¹⁴,

(v) -C(O)R¹⁴,
 (vi) -CO₂R¹⁴,
 (vii) -SO₂R¹⁴,
 (x) -N(R¹⁴)₂,
 (xi) -N(R¹⁴)SO₂R¹⁴,
 (xii) -NCO₂R¹⁴,
 (xiii) -NC(O)N(R¹⁴)₂ i
 (xiv) 3- do 8-članih karbociklusa koji sadrži od 0 do 3 heteroatoma nezavisno izabrana iz grupe koja se sastoji od N, O i S,

i dve R¹⁰ ili R^{10a} grupe mogu biti uzete zajedno sa N za koji su vezani tako da formiraju prsten, koji može biti supstituisan sa od 0 do 3 supstituenta R¹⁴, i svaki R¹⁴ je nezavisno izabran iz grupe koja se sastoji od vodonika, C₁₋₆ alkil, C₃₋₈ cikloalkil, -(CH₂)₀₋₃ C₃₋₈ cikloalkil i fenil; ili jedinjenje je metil [(2*S*)-1-{{(2*S*)-2-[5-(10-{2-[(2*S*)-1-{{(2*S*)-2-[(metoksikarbonil) amino]-3-metilbutanoil]pirolidin-2-il]-1*H*-imidazol-5-il}-6-fenilindolo[1,2-*c*][1,3]benzoksazin-3-il)-1*H*-imidazol-2-il]pirolidin-1-il}-3-metil-1-oksobutan-2-il] karbamat.

Broj ostalih patentnih zahtjeva: 17

(11) **BA/EP2874602**

(21) **E02051** (22) 2016-06-15

(26) SR

(31) MI20121154 (32) 2012-06-29 (33) IT
 (96) 13765450.5 2013-06-27

(97) 2015-05-27

(51) **A61K 9/00** , **A61K 31/167** , **A61P 29/00**

(73) Sintetica S.A.
 Via Penate, 5 6850 Mendrisio
 CH

(72) MITIDIERI, Augusto
 Via Loreto, 24 CH-6900 Lugano
 CH
 DONATI, Elisabetta
 Via Derta 6 I-22020 Cavallasca
 IT
 CARONZOLO, Nicola
 Via Collina 27 CH-6816 Bissone
 CH

(54) **INJEKTABILNI SUPERZASIĆENI
 RASTVOR ACETAMINOFENA ZA
 SPINALNU PRIMENU**

(57)

Stabilni superzasićeni injektabilni vodeni rastvor acetaminofena za analgetičku upotrebu spinalnom primenom pri čemu navedeni superzasićeni injektabilni vodeni rastvor sadrži rastvarač koji je degaziran ili značajno bez kiseonika ili vazduha i sadrži acetaminofen u koncentraciji većoj od 1.8 tež./zapr.

Broj ostalih patentnih zahtjeva: 10

(11) **BA/EP2675432**

(21) **E02055** (22) 2016-06-16

(26) BS

(31) 2012011 (32) 2011-02-16 (33) AT

(96) 12707218.9 2012-02-16

(97) 2013-12-25

(51) **A61K 9/00** , **A61K 33/04** , **A61P 15/02**

(73) Selo Medical GmbH
Moosham 29 5585 Unternberg
AT

(72) FUCHS, Norbert
Bruckdorf 135 A-5571 Mariapfarr
AT

(54) **FARMACEUTSKA KOMPOZICIJA KOJA
SADRŽI SELENIT ILI JEDINJENJE
KOJE SADRŽI SELENIT ZA LIJEČENJE
DISPLAZIJE ILI KARCINOMA GRLIĆA
MATERNICE**

(57)

Farmaceutska kompozicija koja sadrži spojeve koji sadrže selenit i farmaceutski prihvatljive kiseline, odabrane iz limunske kiseline, octene kiseline, jabučne kiseline, ugljične kiseline, sumporne kiseline, nitratne kiseline, hlorovodonične kiseline, voćnih kiselina ili njihovih smjesa, za upotrebu u liječenju promjena u ćelijama grlića maternice sa PAP rezultatom \geq PAP III i/ili CIN rezultatom \geq CIN 1.

Broj ostalih patentnih zahtjeva: 11

(11) **BA/EP2694075**

(21) **E02056** (22) 2016-06-14

(31) 201161470849 P (32) 2011-04-01 (33) US
201161559489 P 2011-11-14 US

(96) 12764605.7 2012-03-30

(97) 2014-02-12

(51) **A61K 31/519** , **C07D 495/04** ,
A61P 35/00

(73) Curis, Inc.
4 Maguire Road Lexington, MA 02421
US

(72) CAI, Xiong
37 Liberty Road Bedford, MA 01730
US
ZHAI, Haixiao
283 South Road Bedford, MA 01730
US
LAI, Chengjung
3 Oxford Circle Belmont, MA 02478
US
QIAN, Changgeng
163 Old Connecticut Path Wayland, MA
01778
US
BAO, Rudi
1 Ivy Road Wellesley, MA 02482
US

(54) **INHIBITORI FOSFOINOZITID 3-KINAZE
SA DJELOM KOJI VEZIJE CINK**

(57)

Jedinjenje prema Formuli I:

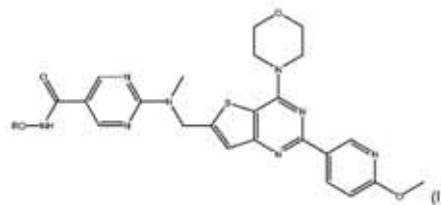

i njihove farmaceutski prihvatljive soli, gde R je vodonik ili acil grupa.

Broj ostalih patentnih zahtjeva: 14

(11) **BA/EP2205635**

(21) **E02060** (22) 2016-06-23

(31) 971178 P (32) 2007-09-10 (33) US
91676 P 2008-08-25 US

(96) 08830362.3 2008-09-09

(97) 2010-07-14

(51) **C07K 16/24** , **A61K 39/395**

(73) AMGEN INC.

One Amgen Center Drive Thousand Oaks,
CA 91320
US

(72) COMEAU, Michael R.

1044 High School Road NE Bainbridge
Island Washington 98110
US

SMOTHERS, James F.

50 Hilltop Street Quincy Massachusetts
02169

US

YOON, Bo-rin P.

13728 3rd Avenue Northwest Seattle
Washington 98177

US

MEHLIN, Christopher

2806 NW 61st Street Seattle Washington
98107

US

(74) Dragan Mićunović

Branilaca Sarajeva 10, 71000 Sarajevo
BA

(54) **ANTIGENI VEZUJUĆI PROTEINI
SPOSOBNI ZA VEZIVANJE TIMUSNOG
STROMALNOG LIMFOPOTEINA**

(57)

Humano anti-TSLP-antitelo koje obuhvata:

a. varijabilni domen lakog lanca koji obuhvata:

i. CDR1 sekvencu lakog lanca koja obuhvata sekvencu amino kiseline SEQ ID NO: 13;

ii. CDR2 sekvencu lakog lanca koja obuhvata sekvencu amino kiseline SEQ ID NO: 60; i

iii. CDR3 sekvencu lakog lanca koja obuhvata sekvencu amino kiseline SEQ ID NO: 105; i

b. varijabilni domen teškog lanca koji

obuhvata:

i. CDR1 sekvencu teškog lanca koja obuhvata sekvencu amino kiseline SEQ ID NO: 145;

ii. CDR2 sekvencu teškog lanca koja obuhvata sekvencu amino kiseline SEQ ID NO: 173 i

iii. CDR3 sekvencu teškog lanca koja obuhvata sekvencu amino kiseline SEQ ID NO: 212.

Broj ostalih patentnih zahtjeva: 16

(11) BA/EP2467372(21) **E02106** (22) 2016-08-18

(26) SR

(31) 273920 P (32) 2009-08-10 (33) US

(96) 10808442.7 2010-08-09

(97) 2012-06-27

(51) **A61K 31/4704** , **A61P 25/00** ,
A61P 25/16 , **A61P 25/18** , **A61P**
25/22 , **A61P 25/24** , **A61P 25/28**
 , **A61K 31/138** , **A61K 31/428**(73) Teva Pharmaceutical Industries Ltd.
5 Basel Street P.O. Box 3190 49131 Petah
Tiqva
IL(72) HAYARDENY, Liat
37 Yehuda Hanasie St. Tel Aviv 69391
IL**(54) TRETMAN POREMEĆAJA KOJI
SU U VEZI SA BDNF PRIMENOM
LAKVINIMODA**

(57)

Lakvinimod ili njegova farmaceutske prihvatljiva so u delotvornoj količini za upotrebu u lečenju pacijenta - čoveka koji pati od bolesti koja se može dovesti u vezu sa BDNF, koja je Parkinsonova bolest, Hantingtonova bolest, depresivni poremećaj, anksiozni poremećaj, *retinitis pigmentosa*, erektilna disfunkcija, poremećaj pamćenja, Retov sindrom, bipolarni poremećaj ili akutna manija, gde je su lakvinimod ili njegova farmaceutske prihvatljiva so formulisani za periodičnu primenu kod pacijenta.

(11) BA/EP2467140(21) **E02108** (22) 2016-08-19(31) 307569 P (32) 2010-02-24 (33) US
235947 P 2009-08-21 US

(96) 10810654.3 2010-08-20

(97) 2012-06-27

(51) **A61K 31/517** , **C12Q 1/68** ,
G01N 33/569 , **G01N 33/574** ,
A61P 35/00 , **A61K 45/06**(73) Novartis AG
Lichtstrasse 35, 4056 Basel
CH(72) BING, Nan
Five Moore Drive Durham NC 27709
US
BRILEY, Linda Perry
Five Moore Drive Durham NC 27709
US
BUDDE, Laura R.
Five Moore Drive Durham NC 27709
US
COX, Charles J.
New Frontiers Science Park Third Avenue
Harlow, Essex CM19 5AW
GB
SPRAGGS, Colin F.
New Frontiers Science Park Third Avenue
Harlow, Essex CM19 5AW
GB**(54) LAPATINIB ZA LIJEČENJE KANCERA**

(57)

Lapatinib, ili njegova farmaceutske prihvatljiva so ili farmaceutske kompozicija, za upotrebu u lečenju kancera kod čoveka, naznačen time, što je za pomenutog ispitanika utvrđeno da nije nosilac jednog ili više alelnih polimorfizama izabranih iz grupe koju čine: HLA-DQA1*0201, HLA-DQB1*0202, i/ili HLA-DRB1*0701.

(11) BA/EP2637668(21) **E02109** (22) 2016-08-05(31) 410957 P (32) 2010-11-08 (33) US
1051165 2010-11-08 SE

(96) 11840392.2 2011-11-08

(97) 2013-09-18

(51) **A61K 31/554** , **A61P 1/16**

(73) Albireo AB

Arvid Wallgrens Backe 20 413 46 Göteborg
SE

(72) GILLBERG, Per-Göran

Södermalmsgatan 22 S-431 69 Mölndal
SE

GRAFFNER, Hans

Konsulns väg 16 S-252 84 Helsingborg
SE

STARKE, Ingemar

Frigångsgatan 8C S-413 01 Göteborg
SE

(74) Dragan Mićunović

Branilaca Sarajeva 10, 71000 Sarajevo
BA**(54) IBAT INHIBITORI ZA LIJEČENJE
BOLESTI JETRE**

(57)

Jedinjenje formule II

Formula II

pri čemu

M je CH₂ ili NH;**R₁** je H ili hidroksi;**R₂** je H, CH₃, -CH₂CH₃, -CH₂CH₂CH₃,
-CH₂CH₂CH₂CH₃, -CH(CH₃)₂, -CH₂CH(CH₃)₂,
-CH(CH₃)CH₂CH₃, -CH₂OH, -CH₂OCH₃,
-CH(OH)CH₃, -CH₂SCH₃, ili -CH₂CH₂SCH₃;ili njegova farmaceutski prihvatljiva so,
za upotrebu u profilaksi ili lečenju bolesti
jetre izabranih iz grupe koja se sastoji od
Alagille sindroma (ALGS), progresivnih
familijarnih intrahepatičkih holestaza (PFIC),
primarne žučne ciroze (PBC), primarnog
sklerozirajućeg holangitisa (PSC) i pruritusa
usled holestatskog oboljenja jetre.

Broj ostalih patentnih zahtjeva: 15

(11) BA/EP2026796(21) **E02281** (22) 2017-01-12

(26) SR

(31) 0605250 (32) 2006-06-13 (33) FR

(96) 07788875.8 2007-06-12

(97) 2009-02-25

(51) **A61K 31/36** , **A61K 31/519** ,
A61K 45/06 , **A61P 9/12**

(73) BIOPROJET

30, rue des Francs-Bourgeois 75003 Paris
FR

(72) SCHWARTZ, Jean-Charles

9 villa Seurat 75014 Paris

FR

LECOMTE, Jeanne-Marie

30 rue des Francs Bourgeois 75003 Paris
FR

(74) Dragan Mićunović

Branilaca Sarajeva 10, 71000 Sarajevo
BA**(54) UPOTREBA INHIBITORA
VAZOPEPTIDAZE ZA TRETIRANJE
PLUĆNE ATRERIJSKE HIPERTENZIJE**

(57)

Inhibitor vazopeptidaze kao jedini aktivni
agens ili u kombinaciji sa inhibitorom
fosfodiesteraze za upotrebu u tretiranju i/
ili prevenciji plućne arterijske hipertenzije
(PAH), pri čemu je inhibitor vazopeptidaze
fasidotril ili njegove farmaceutski prihvatljive
soli, a inhibitor fosfodiesteraze je sildenafil.

Broj ostalih patentnih zahtjeva: 9

(11) **BA/EP2211898**

(21) **E02282** (22) 2017-01-12

(26) SR

(31) 07020401 (32) 2007-10-18 (33) EP
 07022867 2007-11-26 EP
 08017954 2008-10-15 EP

(96) 08838897.0 2008-10-20

(97) 2010-08-04

(51) **A61K 38/48** , **A61K 38/49** , **A61P 9/10**

(73) H. Lundbeck A/S
 Ottiliavej 9 2500 Valby
 DK

(72) SÖHNGEN, Mariola
 Brühistrasse 21 52080 Aachen
 DE
 EBEL, Alice
 Schagenstrasse 151a 52078 Aachen
 DE
 AL-RAWI, Yasir Alaa Shafeek
 Al-Wahda Post Office PO Box 80217
 Sharjah
 AE

(74) Dragan Mićunović
 Branilaca Sarajeva 10, 71000 Sarajevo
 BA

(54) **NOVE PODGRUPE PACIJENATA ZA TROMBOLIZU**

(57)

Dezmoteplaza za upotrebu u tretiranju moždanog udara kod pacijenta, pri čemu je pomenuti pacijent pre tertiranja odabran zbog ispunjavanja sledećih kriterijuma kao osnovne linije

- a. cerebralno tkivo u riziku
- b. okluzija cerebralne arterije
- c. NIHSS rezultat od najmanje 4, i
- d. stenoza visokog stepena, naznačena time, što ima TIMI stepen od 0 ili 1.

Broj ostalih patentnih zahtjeva: 9

(11) **BA/EP2523669**

(21) **E02285** (22) 2017-01-13

(31) 293806 P (32) 2010-01-11 (33) US
 (96) 11732309.7 2011-01-11

(97) 2012-11-21

(51) **A61K 31/7076** , **A61K 31/5575** , **A61P 27/02**

(73) Inotek Pharmaceuticals Corporation
 91 Hartwell Avenue Second Floor
 Lexington, MA 02421
 US

(72) KIM, Norman N.
 2 Honeysuckle Road Westford MA 01886
 US
 MCVICAR, William K.
 31 Powers Road Sudbury MA 01776
 US
 MCCAULEY, Thomas
 85 Gore Street Cambridge MA 02141
 US
 BAUMGARTNER, Rudolf A.
 22 Munnings Drive Sudbury MA 01776-1221
 US

(74) Dragan Mićunović
 Branilaca Sarajeva 10, 71000 Sarajevo
 BA

(54) **KOMBINACIJA, KOMPLET I POSTUPAK SNIŽAVANJA INTRAOKULARNOG PRITISKA**

(57)

Oftalmološka kombinacija koja obuhvata i)

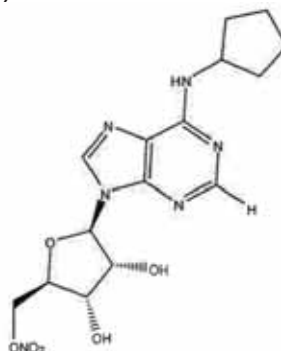

((2R,3S,4R,5R)-5-(6-(ciklopentilamino)-9H-purin-9-il)-3,4-dihidroksitetrahidrofuran-2-il) metil nitrat,

ili njegova farmaceutski prihvatljiva so, i
ii) jedinjenje odabrano iz grupe koju čine
latanoprost, travoprost, unoproston i
bimatoprost, za upotrebu u snižavanju
povišenog intraokularnog pritiska u oku
nekog subjekta.

Broj ostalih patentnih zahtjeva: 9

(11) **BA/EP2908771**

(21) **E02289** (22) 2017-01-18

(26) BS

(31) MI20121743 (32) 2012-10-16 (33) IT

(96) 13812099.3 2013-10-10

(97) 2015-08-26

(51) **A61F 2/04**

(73) Sambusseti, Antonio

Via San Predengo, 13 26100 Cremona
IT

Cancarini, Gianni

Via Corfù 53 25124 Brescia
IT

(72) Sambusseti, Antonio

Via San Predengo, 13 26100 Cremona
IT

Cancarini, Gianni

Via Corfù 53 25124 Brescia
IT

(74) "INTELBIRO" d.o.o.

M.H. Uskufije 3, 71000 Sarajevo
BA

(54) **ORTOTOPNA ENDOPROTEZA
UMJETNOG MJEHURA**

(57)

1. Ortotopska endoproteza umjetnog mjehura naznačena time što sadrži dva dijela (2, 3) koja su međusobno povezana; svaki od dijelova (2, 3) sadrži odnosni resorptivni poklopac (4, 5) sačinjen od tkanine od PGA vlakna i odnosni okvir (6, 7), dobijen od PGA/PLA kopolimera a koji sadrži višestruke ručice (10, 11) rapoređene u obliku zvijezde koje oblikuju proctor u obliku kupole, povezan sa navedenim poklopcem (4, 5); navedeni dijelovi (2, 3) su povezani zajedno na način da definiraju zatvoreni prostor.

Broj ostalih patentnih zahtjeva: 8

(11) **BA/EP2358756**

(21) **E02351** (22) 2017-03-27

(26) SR

(31) 168753 P	(32) 2009-04-13	(33) US
122482 P	2008-12-15	US
249135 P	2009-10-06	US
210566 P	2009-03-18	US
218136 P	2009-06-18	US
261776 P	2009-11-17	US

(96) 09793408.7 2009-12-15

(97) 2011-08-24

(51) **C07K 16/40** , **C12N 9/64** , **A61K 39/395** , **A61P 3/06**

(73) Regeneron Pharmaceuticals, Inc.

777 Old Saw Mill River Road Tarrytown, NY
10591
US

(72) SLEEMAN, Mark W.

118 Lake Drive Mahopac, NY 10541
US

MARTIN, Joel H.

244 Church Road Putnam Valley, NY 10579
US

HUANG, Tammy T.

10 Green Hill Road Goldens Bridge, NY
10526
US

US

MACDONALD, Douglas

260 West End Avenue Apt. 10C New York,
NY 10023
US

US

(74) "PETOŠEVIĆ" d.o.o.

Željeznička broj 20, 71000 Sarajevo
BA

(54) **HUMANA ANTITELA VISOKOG
AFINITETA PREMA PCSK9**

(57)

Humano antitelo ili antigen-vezujući fragment humanog antitela koji specifično vezuje humani proprotein konvertaza subtilizin/keksin tipa 9 (hPCSK9) koji sadrži HCVR od SEQ ID NO:90 i LCVR od SEQ ID NO: 92.

Broj ostalih patentnih zahtjeva: 11

(11) BA/EP2845593**(21) E02354** (22) 2017-03-28(31)315509 P (32)2010-03-19 (33)US
201161441853 P 2011-02-11 US

(96) 14191369.9 2011-03-17

(97) 2015-03-11

(51) **A61K 31/443** , **A61P 11/12** ,
A61K 31/44 , **A61K 31/4439** ,
A61K 31/444 , **A61K 31/4545** ,
A61K 31/497 , **A61K 31/5377** ,
A61K 31/4965(73) Novartis AG
Lichtstrasse 35 4056 Basel
CH(72) Baettig, Urs
Novartis Pharmaceuticals UK Limited
Wimblehurst Road Horsham, West Sussex,
Sussex RH12 5AB
GB
Bala, Kamlesh Jagdis
Novartis Pharmaceuticals UK Limited
Wimblehurst Road Horsham, West Sussex,
Sussex RH12 5AB
GB
Budd, Emma
Novartis Pharmaceuticals UK Limited
Wimblehurst Road Horsham, West Sussex,
Sussex RH12 5AB
GB
Edward, Lee
Novartis Pharmaceuticals UK Limited
Wimblehurst Road Horsham, West Sussex,
Sussex RH12 5AB
GB
Howsham, Catherine
Novartis Pharmaceuticals UK Limited
Wimblehurst Road Horsham, West Sussex,
Sussex RH12 5AB
GB
Hughes, Glyn
Novartis Pharmaceuticals UK Limited
Wimblehurst Road Horsham, West Sussex,
Sussex RH12 5AB
GB
Legrand, Darren Mark
Novartis Pharmaceuticals UK Limited
Wimblehurst Road Horsham, West Sussex,
Sussex RH12 5AB
GBSpiegel, Katrin
Novartis Pharmaceuticals UK Limited
Wimblehurst Road Horsham, West Sussex,
Sussex RH12 5AB
GB(74) Dragan Mićunović
Branilaca Sarajeva 10, 71000 Sarajevo
BA(54) **DERIVATI PIRIDINA I PIRAZINA ZA
LIJEČENJE HRONIČNE OPSTRUKTIVNE
BOLESTI PLUĆA**

(57)

Jedinjenje za upotrebu u lečenju hronične
obstruktivne bolesti pluća koje je odabrano
iz grupe koju čine:
((S)-3,3,3-trifluoro-2-hidroksi-2-metil-propil)-
amid 3-Amino-6-metoksi-5-trifluorometil-
piridin-2-karboksilne kiseline;
((R)-3,3,3-trifluoro-2-hidroksi-2-metil-propil)-
amid 3-Amino-6-metoksi-5-trifluorometil-
piridin-2-karboksilne kiseline;
(3,3,3-trifluoro-2-hidroksi-2-metilpropil)-amid
3-Amino-6-(4-fluoro-fenil)-5-trifluorometil-
piridin-2-karboksilne kiseline;
((S)-3,3,3-trifluoro-2-hidroksi-2-metil-propil)-
amid 3-Amino-5,6-bis-trifluorometil-piridin-2-
karboksilne kiseline; i
((R)-3,3,3-trifluoro-2-hidroksi-2-metil-propil)-
amid 3-Amino-5,6-bis-trifluorometil-piridin-2-
karboksilne kiseline;
ili njegova farmaceutska prihvatljiva so.

Broj ostalih patentnih zahtjeva: 23

(11) **BA/EP2609118**

(21) **E02357** (22) 2017-04-03

(26) SR

(31) 375999 P (32) 2010-08-23 (33) US
380827 P 2010-09-08 US

(96) 11820495.7 2011-08-23

(97) 2013-07-03

(51) **C07K 16/28** , **C12N 15/13** , **A61K 39/395** , **A61P 35/00**

(73) Board of Regents, The University of Texas System
201 West 7th Street Austin, TX 78701
US

(72) LIU, Yong-Jun
2623 West Bainbridge Circle Pearland, TX 77584
US
VOO, Kui Shin
2207 Drake Falls Pearland, TX 77584
US
BOVER, Laura
4522 Brookren Court Pearland, TX 77584
US
TSURUSHITA, Naoya
3719 Redwood Circle Palo Alto, CA 94306
US
TSO, J. Yun
445 Oak Grove Avenue 16 Menlo Park, CA 94025
US
KUMAR, Shankar
3930 Kral Place Pleasanton, CA 94588
US

(74) "PETOŠEVIĆ" d.o.o.
Željeznička broj 20, 71000 Sarajevo
BA

(54) **ANTITELA NA OX40 I POSTUPCI NJIHOVE PRIMENE**

(57)

NO:3; (d) varijabilni region CDR1 lakog lanca, aminokiselinske sekvence SEQ ID NO:7; (e) varijabilni region CDR2 lakog lanca, aminokiselinske sekvence SEQ ID NO:8; i (f) varijabilni region CDR3 lakog lanca, aminokiselinske sekvence SEQ ID NO:9.

Broj ostalih patentnih zahtjeva: 9

Izolovano antitelo, ili njegov deo koji vezuje antigen, koje vezuje humani OX40 koji sadrži: (a) varijabilni region CDR1 teškog lanca, aminokiselinske sekvence SEQ ID NO:1; (b) varijabilni region CDR2 teškog lanca, aminokiselinske sekvence SEQ ID NO:2; (c) varijabilni region CDR3 teškog lanca, aminokiselinske sekvence SEQ ID

(11) BA/EP2914593(21) **E02358** (22) 2017-04-03

(26) HR

(96) 12786801.6 2012-11-05

(97) 2015-09-09

(51) **C07D 451/10** , **A61K 31/46** ,
A61P 11/06(73) Zentiva, k.s.
U Kabelovny 130 102 37 Praha 10
CZ(72) CERNA, Igor
Vyrava 109 067 16 Vyrava
SK
HAJICEK, Josef
Do Nehvizdek 558 250 81 Nehvizdy
CZ
DAMMER, Ondrej
Dobriv 170 338 44 Dobriv
CZ
KEBBATI, Mokhtar
62 rue Pimodan F-93600 Aulnay Sous Bois
FR
BILLOT, Pascal
3 rue Marcelin Berthelot F-93100 Montreuil
Sous Bois
FR
HOSEK, Patrik
5bis rue Beranger F-77300 Fontainebleau
FR(74) "PETOŠEVIĆ" d.o.o.
Željeznička broj 20, 71000 Sarajevo
BA**(54) STABILIZACIJA TIOTROPIJ SOLVATA**

(57)

Postupak za stabilizaciju mikroniziranih ili mljevenih solvata tiotropij bromida, odabranih od solvata s metanolom, etanolom, 2-propanolom, 1,2-propanediolom, 1,3-propanediolom, n-butanolom, 1,4-butandiolom i terc-butanolom, naznačen time, da su solvati pohranjeni u zasićenoj atmosferi odgovarajućeg otapala za vremensko razdoblje koje je dovoljno za oporavak otapala.

Broj ostalih patentnih zahtjeva: 6

(11) BA/EP2676953(21) **E02423** (22) 2017-06-13(31) 203053 P (32) 2008-12-18 (33) US
(96) 13177190.9 2009-12-16

(97) 2013-12-25

(51) **C07D 205/04** , **A61K 31/397** ,
A61P 35/00 , **A61P 37/00**(73) Novartis AG
Lichtstrasse 35, 4056 Basel
CH(72) Ciszewski, Lech
Novartis One Health Plaza East Hannover,
NJ New Jersey 07936
US
De La Cruz, Marilyn
Novartis One Health Plaza East Hannover,
NJ New Jersey 07936
US
Karpinski, Piotr H.
Novartis One Health Plaza East Hannover,
NJ New Jersey 07936
US
Mutz, Michael
Novartis Pharma AG Postfach 4002 Basel
CH
Riegert, Christian
Novartis Pharma AG Postfach 4002 Basel
CH
Vogel, Caspar
Novartis Pharma AG Postfach 4002 Basel
CH
Sschneeberger, Ricardo
Novartis Pharma AG Postfach 4002 Basel
CH(74) Dragan Mićunović
Branilaca Sarajeva 10, 71000 Sarajevo
BA(54) **HEMIFUMARATNA SO**
1-[4-[1-(4-CIKLOHEKSIL-3-
TRIFLUOROMETIL BENZILOKSIIMINO)-
ETIL-2-ETIL-BENZIL]-AZETIDIN-
3-KARBOKSILNE KISELINE ZA
UPOTREBU U TRETMANU OBOLJENJA
U VEZI SA LIMFOCITIMA

(57)

Hemifumaratna so 1-(4-{1-[(E)-4-cikloheksil-3-trifluorometil-benziloksiimino]-etil}-2-etil-benzil)-azetidin-3-karboksilne kiseline za upotrebu u

lečenju ili prevenciji oboljenja ili poremećaja posredovanih sa limfocitnim interakcijama, kao što su, na primer, bolest ili poremećaj od akutnog i hroničnog odbacivanja ćelijskog, tkivnog kalema ili transplantiranog organa, ili ksenokalema ili odložena funkcija kalema, ili bolest kalem protiv domaćina, reumatoidni artritis, sistemski eritemski lupus, Hašimotov tiroiditis, multipla skleroza, miastenija gravis, dijabet tipa I ili II, kao i poremećaji povezani sa pomenutim bolestima, vaskulitis, perniciozna anemija, Sjoergen-ov sindrom, uveitis, psorijaza, Graves-ova oftalmopatija, alopecija areata i druge; alergijske bolesti, npr. alergijska astma, atopijski dermatitis, alergijski rinitis/konjuktivitis, alergijski kontaktni dermatitis, inflamatorne bolesti koje mogu da imaju atipične reakcije u osnovi, npr. inflamatorna bolest creva, Kronova bolest ili ulcerozni kolitis, intrinzična astma, inflamatorno oštećenje pluća, inflamatorno oštećenje jetre, inflamatorno oštećenje glomerula, ateroskleroza, osteoartritis, iritirajući kontaktni dermatitis i ostali ekcemski dermatitisi, seboreični dermatitis, kutanozne manifestacije imunski posredovanih poremećaja, inflamatorna bolest očiju, keratokonjuktivitis, inflamatorna miopatija, miokarditis ili hepatitis, ishemijska/reperfuzijona povreda, kao što je infarkt miokarda, moždani udar, ishemija creva, otkazivanje bubrega ili hemoragijski šok, traumatski šok, T-ćelijski limfomi ili T-ćelijske leukemije; infektivne bolesti, npr. toksični šok, septični šok, sindrom respiratornog distresa kod odraslih ili virusne infekcije, npr. AIDS, virusni hepatitis, hronična bakterijska infekcija; bolesti mišića, po mogućstvu poliomyozitis; ili senilna demencija; kancer, naročito kancer dojke, ili kao antiangiogenozno sredstvo; periferne neuropatije, a pogotovo kod akutnih ili hroničnih demijelinišućih neuropatija kao što su Guillain—Barré-ov sindrom (GBS), hronična inflamatorna demijelinišuća poliradikuloneuropatija (CIDP), multifokalna motorna neuropatija sa kondukcionim blokom (MMN), i paraproteinemična demijelinišuća poliradikuloneuropatija (PDN).

Broj ostalih patentnih zahtjeva: 13

(11) **BA/EP2968446**

(21) **E02424** (22) 2017-06-13

(31)201361779065 P (32)2013-03-13 (33)US

(96) 14717248.0 2014-03-06

(97) 2016-01-20

(51) **A61K 38/14** , **A61K 31/545** ,
C07D 501/00 , **C07K 9/00**

(73) Theravance Biopharma Antibiotics IP, LLC
901 Gateway Boulevard, South San
Francisco, CA 94080
US

(72) ZHANG, Weijiang
1282 North Montecito Drive Concord,
California 94521
US
CHEUNG, Ronnie
111 Windlea Lane Redwood City, California
94065
US
FILIPOV, Dimitar
6 Megan Drive San Francisco, California
94134
US
GREEN, Jack
10 Eddystone Court Redwood City,
California 94065
US
LEE, Junning
822 San Carlos Avenue El Granada,
California 94018
US

(74) Dragan Mićunović
Branilaca Sarajeva 10, 71000 Sarajevo
BA

(54) **HIDROHLORIDNE SOLI ANTIBIOTSKOG
JEDINJENJA**

(57)
Jedinjenje formule I:

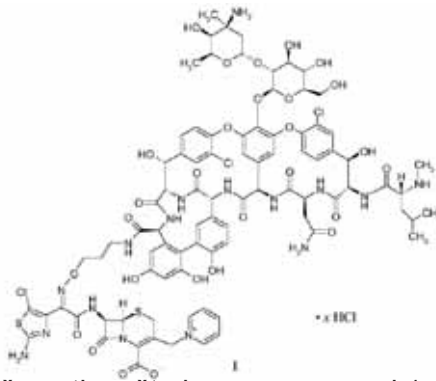

naznačeno time što je x u opsegu od 1 do 2.

Broj ostalih patentnih zahtjeva: 15

(11) BA/EP2640749(21) **E02427** (22) 2017-06-16

(31) 413567 P (32) 2010-11-15 (33) US

(96) 11781571.2 2011-11-14

(97) 2013-09-25

(51) **C07K 16/28**

(73) Novartis AG

Lichtstrasse 35, 4056 Basel
CH

(72) HEUSSER, Christoph

Novartis Pharma AG Lichtstrasse 35 CH-
4056 Basel

CH

RUSH, James

Novartis Pharma AG Lichtstrasse 35 CH-
4056 Basel

CH

VINCENT, Karen

Novartis Pharma AG Lichtstrasse 35 CH-
4056 Basel

CH

(74) Dragan Mićunović

Branilaca Sarajeva 10, 71000 Sarajevo
BA(54) **VARIJANTE ANTI-CD40 ANTITELA SA
UTIŠANIM FC**

(57)

Izolovano antitelo usmereno prema ciljnom CD40 polipeptidu (SEQ ID NO:28), naznačeno time što navedeno antitelo sadrži aminokiselinsku sekvencu SEQ ID NO: 11 teškog lanca i aminokiselinsku sekvencu SEQ ID NO: 12 lakog lanca.

Broj ostalih patentnih zahtjeva: 14

(11) BA/EP2178361(21) **E02428** (22) 2017-06-23

(31) 840740 (32) 2007-08-17 (33) US

(96) 08797898.7 2008-08-14

(97) 2010-04-28

(51) **A01K 13/00**

(73) Spectrum Brands, Inc

3001 Deming Way, Middleton, Wisconsin
53562 -1431
US

(72) PORTER, David R.

12757 Zacharys Ridge Sunset Hills,
Missouri 63127

US

PORTER, Angela L.

12757 Zacharys Ridge Sunset Hills,
Missouri 63127

US

(74) Dragan Mićunović

Branilaca Sarajeva 10, 71000 Sarajevo
BA(54) **ALATKA ZA ČETKANJE KUĆNIH
LJUBIMACA I POSTUPAK ZA
PROIZVODNJU TAKVIH ALATKI ZA
ČETKANJE KUĆNIH LJUBIMACA**

(57)

Alatka (10) za četkanje kućnih ljubimaca koja obuhvata:

deo (100) koji dolazi u kontakt sa kućnim ljubimcem koji ima mnoštvo zubaca (106), pri čemu je to mnoštvo zubaca (106) raspoređeno u niz, gde svaki od tog mnoštva zubaca ima ravan simetrije i vrh (110), pri čemu ta ravan simetrije definiše poprečni presek vrha pomenutog zupca (106), gde poprečni presek vrha (110) pomenutog zupca ima čošak u najnižem delu zadnje površine dela koji dolazi u kontakt sa kućnim ljubimcem, pri čemu pomenuti čošak ima unutrašnji ugao, u kojem su najmanje dva od mnoštva zubaca (106) blizu jedan drugog i ukrštaju se u korenu (108), a koren ima unutrašnju ivicu (112) koja ima neki unutrašnji ugao, i ručku (14) pričvršćenu na deo (100) koji dolazi u kontakt sa kućnim ljubimcem, **naznačena time**, što:

- deo (100) koji dolazi u kontakt sa kućnim ljubimcem formira se od prvog polimernog materijala;

- pomenuti red ima između 7.1 i 8.7 zubaca po cm (osamnaest i dvadeset i dva zupca po inču);
 - untrašnji ugao ćoška iznosi između pedeset i sedamdeset stepeni;
 - ručka (14) formira se od drugog polimernog materijala, pri čemu je drugi polimerni materijal različit od prvog polimernog materijala, a untrašnji ugao untrašnje ivice iznosi između trideset i pedeset stepeni.

Broj ostalih patentnih zahtjeva: 8

(11) **BA/EP2852408**

(21) **E02479** (22) 2017-08-09

(26) SR

(31) PCT/EP2012/002210 (32) 2012-05-23 (33) WO

(96) 13724523.9 2013-05-21

(97) 2015-04-01

(51) **A61K 39/395** , **C07K 16/30** ,
A61K 45/06

(73) Ganymed Pharmaceuticals GmbH
 An der Goldgrube 12 55131 Mainz
 DE
 TRON - Translationale Onkologie an
 der Universitätsmedizin der Johannes
 Gutenberg- Universität Mainz
 gemeinnützige GmbH
 Freiligrathstrasse 12 55131 Mainz
 DE

(72) SAHIN, Ugur
 Philipp-von-Zabern-Platz 1 55116 Mainz
 DE
 TÜRECI, Özlem
 Philipp-von-Zabern-Platz 1 55116 Mainz
 DE
 MITNACHT-KRAUS, Rita
 Taunusstrasse 45 61169 Friedberg
 DE
 JACOBS, Stefan Denis
 Friedenstrasse 7 55252 Mainz-Kastel
 DE
 UTSCH, Magdalena Jadwiga
 Fingerkrautweg 30b 55262 Heidesheim am
 Rhein
 DE
 HEINZ, Cornelia Adriana Maria
 Auf den Elfmorgen 22 55278 Dalheim
 DE
 STADLER, Christiane Regina
 Fritz-Bockius Strasse 13 64625 Bensheim
 DE

(74) "INTELBIRO" d.o.o.
 M.H. Uskufije 3, 71000 Sarajevo
 BA

(54) **KOMBINOVANA TERAPIJA KOJA
 UKLJUČUJE ANTITELA PROTIV
 KLAUDINA 18.2. ZA LEČENJE KANCERA**

(57)

Antitelo za upotrebu u postupku za lečenje ili prevenciju bolesti kancera, pri čemu navedeni postupak sadrži primenu antitela u kombinaciji sa sredstvom, gde

(a) antitelo se vezuje za CLDN18.2 i posreduje u ubijanju ćelija koje ekspimiraju CLDN18.2 pomoću ADCC i/ili CDC, pri čemu antitelo sadrži težak lanac antitela koji sadrži aminokiselinsku sekvencu predstavljenu sa SEQ ID NO: 32 i laki lanac antitela koji sadrži aminokiselinsku sekvencu predstavljenu sa SEQ ID NO: 39, i

(b) sredstvo je sredstvo koje stabilizuje ili povećava ekspresiju CLDN18.2, pri čemu je navedeno sredstvo izabrano iz grupe koja se sastoji od (i) oksaliplatina i 5-fluorouracila, (ii) epirubicina, oksaliplatina i 5-fluorouracila; (iii) 5-fluorouracila, folinske kiseline i oksaliplatina, (iv) irinotekana, (v) docetaksela i (vi) cisplatina i njihovih prolekova.

Broj ostalih patentnih zahtjeva: 17

(11) **BA/EP2609923**(21) **E02492** (22) 2017-08-23

(31)	319513 P	(32)	2010-03-31	(33)	US
	319548 P		2010-03-31		US
	783680		2010-05-20		US
(96)	13159791.6 2011-03-31				

(97) 2013-07-03

(51) **A61K 31/7076** , **A61P 31/14** ,
C07F 9/655 , **C07F 9/6558** ,
C07F 9/6561 , **C07H 19/04** ,
C07H 19/044 , **C07H 19/052** ,
C07H 19/06 , **C07H 19/10** , **C07H 19/207** , **C07H 19/24** , **C07F 7/18**
, **C07F 9/24** , **C07H 19/20**

(73) Gilead Pharmasset LLC
c/o Gilead Sciences, Inc. 333 Lakeside
Drive Foster City, CA 94404
US

(72) Ross, Bruce S.
155 Del Monte Rd. El Granada, CA
California 94018
US
Sofia, Michael Joseph
3066 Antler Drive Doylestown, PA
Pennsylvania 18902
US
Pamulapati, Ganapati Reddy
1709 Blakesley Drive San Ramon, CA
California 94582
US
Rachakonda, Suguna
1272 Sharonbrook Drive Twinsburg, OH
Ohio 44087
US
Zhang, Hai-Ren
6767 Mason Way San Jose, CA California
95129
US
Chun, Byoung-Kwon
135 Heritage Street Robbinsville, NJ New
Jersey 08691
US
Wang, Peiyuan
42 Continental Circle Totowa, NJ New
Jersey 07512
US

(74) "MSA IP"
Hamdije Kapidžića 12, 71000 Sarajevo
BA

(54) **POSTUPAK ZA KRISTALIZACIJU
(S)-IZOPROPIL 2-(((S)-
(PERFLUOROFENOKSI)(FENOKSI)
FOSFORIL)AMINO)PROPANOATA**

(57)

Postupak za pripremu kristalnog (S)-izopropil 2-(((S)-(perfluorofenoksi)(fenoksi)fosforil)amino)propanoata koji je predstavljen formulom koji sadrži:

kristalizaciju (S)-izopropil 2-(((S)-(perfluorofenoksi)(fenoksi)fosforil) amino)propanoata od druge kompozicije koja sadrži

- a) prvu kompoziciju;
- b) pentafluorofenol;
- c) ne-nukleofilnu bazu; i
- d) tečnu kompoziciju;

gdje prva kompozicija sadrži (S)-izopropil 2-(((S)-(perfluorofenoksi)(fenoksi)fosforil) amino)propanoat i (S)-izopropil 2-(((R)-(perfluorofenoksi)(fenoksi)fosforil)amino)propanoat, i gdje tečna kompozicija sadrži najmanje jedan od rastvarača i anti-rastvarača.

Broj ostalih patentnih zahtjeva: 6

(11) **BA/EP2815045**

(21) **E02497** (22) 2017-09-04

(26) BS

(31) 20120050 (32) 2012-02-16 (33) FI
20120051 2012-02-16 FI
20120053 2012-02-16 FI

(96) 13713932.5 2013-02-14

(97) 2014-12-24

(51) **E05B 29/00**

(73) Abloy Oy
Wahlforssinkatu 20 80100 Joensuu
FI

(72) ULJENS, Peder
Juoksijankatu 6 B 5 FI-20360 Turku
FI

(74) "PETOŠEVIĆ" d.o.o.
Željeznička broj 20, 71000 Sarajevo
BA

(54) **KLJUČ I CILINDRIČNA BRAVA SA
POKRETNIM DISKOM**

(57)

Ključ, koji je namijenjen za upotrebu sa ovim cilindričnim bravama, gdje je dio (3) ključa (1) koji se umeće u bravu oblikovan tako da okreće pokretne diskove uzdužnim pokretom koji se dešava u bravi, do čega dolazi pomoću najmanje dvije vodilice koje se nalaze na ključu, gdje ključ (1) ima dvije vodilice (15a, 15b), **naznačeno time da** dio (3) ključa koji se umeće u cilindričnu bravu ima svoj osnovni cilindrični oblik i sadrži cilindrični sektor (37a, 37b) koji je namijenjen za svaku vodilicu (15a, 15b), i da ključ (1) nadalje sadrži uzdužnu, centralnu šupljinu (36) i uzdužne površine za prenos obrtanja (39) na obje strane cilindričnih sektora (37a, 37b) koje su namijenjene vodilicama (15a, 15b), a dio koji se umeće u cilindričnu bravu nadalje sadrži bočni rez (10), koji se proširuje u centralnu šupljinu (36) i takođe sadrži rubne površine (12) oblikovane kao površine za prenos obrtanja, koje su namijenjene za, sa ključem (1) kooperativno uvođenje u cilindričnu bravu.

Broj ostalih patentnih zahtjeva: 10

(11) **BA/EP2655370**(21) **E02498** (22) 2017-09-05(31)201061425189 P (32)2010-12-20 (33)US
201161554297 P 2011-11-01 US

(96) 11796872.7 2011-11-30

(97) 2013-10-30

(51) **C07D 451/06** , **A61K 31/46** ,
A61P 3/00 , **C07D 471/04** , **C07D**
487/04(73) Novartis AG
Lichtstrasse 35 4056 Basel
CH(72) TULLY, David C.
Genomics Institute of the Novartis Research
Foundation 10675 John Jay Hopkins Drive
San Diego, CA 92121
US
RUCKER, Paul Vincent
Genomics Institute of the Novartis Research
Foundation 10675 John Jay Hopkins Drive
San Diego, CA 92121
US
ALPER, Phillip B.
Genomics Institute of the Novartis Research
Foundation 10675 John Jay Hopkins Drive
San Diego, CA 92121
US
MUTNICK, Daniel
Genomics Institute of the Novartis Research
Foundation 10675 John Jay Hopkins Drive
San Diego, CA 92121
US
CHIANELLI, Donatella
Genomics Institute of the Novartis Research
Foundation 10675 John Jay Hopkins Drive
San Diego, CA 92121
US(74) Dragan Mićunović
Branilaca Sarajeva 10, 71000 Sarajevo
BA(54) **KOMPOZICIJE I POSTUPCI ZA**
MODULISANJE FXR

(57)

Jedinjenje Formule I:

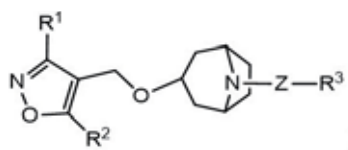

ili njegov stereoizomer, enantiomer, ili farmaceutski prihvatljiva so; u kojoj Z predstavlja fenilen, piridilen, pirimidinilen, pirazinilen, piridazinilen, tiazolilen, benzotiazolil, benzo[d]izotiazolil, imidazo[1,2-a]piridinil, hinolinil, 1H-indolil, pirolo[1,2-b]piridazinil, benzofuranil, benzo[b]tiofenil, 1H-indazolil, benzo[d]izoksazolil, hinazolinil, 1H-pirol[3,2-c]piridinil, pirazolo[1,5-a]pirimidinil, imidazo[1,2-b]piridazinil, pirazolo[1,5-a]piridinil; od kojih je svaki po slobodnom izboru supstituisan sa 1-2 R6 radikala odabranih od halogena, C1-6 alkila, haloC1-6 alkila, C1-6 alkoksi, haloC1-6alkoksi, ili ciklopropil; gde R1 predstavlja fenil, piridil, biciklo[3.1.0]heksanil, spiro[2.3]heksanil, biciklo[3.1.1]heptanil, spiro[2.5]oktanil, biciklo[4.1.0]heptanil, biciklo[3.1.0]heksan-6-il, spiro[2.3]heksan-5-il, biciklo[3.1.1]heptan-3-il, spiro[2.5]oktan-4-il, biciklo[4.1.0]heptan-3-il, cikloheksil ili ciklopentil, od kojih je svaki po slobodnom izboru supstituisan sa 1-3 R1a; ili R1 predstavlja ciklopropil po slobodnom izboru supstituisan sa 1-2 R1a ili fenilom; gde R1a predstavlja halogen, C1-6 alkil, haloC1-6 alkil, C1-6 alkoksi, haloC1-6 alkoksi ili ciklopropil; gde R2 predstavlja C1-3 alkil, haloC1-3 alkil ili ciklopropil koji je po slobodnom izboru supstituisan sa C1-3 alkilom ili haloC1-3 alkil; gde R3 predstavlja -X-CO2R4, hidroksiC1-6 alkil, CONR4R5, CONR(CR2)1-4CO2R4, CONR(CR2)1-4SO3R5 ili tetrazolil; gde X predstavlja vezu, C1-2 alkilen ili ciklopropil; i gde R, R4 i R5 nezavisno predstavljaju vodonik ili C1-6 alkil.

Broj ostalih patentnih zahtjeva: 28

(11) **BA/EP2408497**

(21) **E02507** (22) 2017-09-11

(26) SR

(31) 0904040 (32) 2009-03-10 (33) GB
(96) 10710405.1 2010-03-10

(97) 2012-01-25

(51) **A61M 15/00** , **G06M 1/04** ,
G06M 1/08 , **G06M 1/24**

(73) EURO-CELTIQUE S.A.

1, rue Jean Piret 2350 Luxembourg
LU

(72) BACON, Raymond

Steep Farm Steep Petersfield Hampshire
GU32 2DB
GB
MCDERMENT, Iain
7 Moat Lane Melbourn Royston
Hertfordshire SG8 6EH
GB

(74) "ŽIVKO MIJATOVIĆ & PARTNERS" d.o.o.

Sarajevo
M.H. Uskufije 3, 71000 Sarajevo
BA

(54) **BROJAČ**

(57)

1. Brojač (203) obuhvata:

- prvi prstenasti deo (201) koji ima prve oznake (701) i drugi prstenasti deo (202, 1510) koji ima druge oznake (702), a svaki od ovih navedenih prvih i drugih prstenastih delova je obrtan za jedinični obrtaj oko zajedničke ose (214), a jedne ili obe navedene prve i druge oznake prikazuju brojanje; treći prstenasti deo (1502) koji je koaksijalno izveden oko navedene zajedničke ose prvog i drugog prstenastog elementa;
- pogonski mehanizam (205) za obrtanje navedenog prvog prstenastog dela i za obrtanje navedenog drugog prstenastog dela nakon jedne ili više unapred definisanih veličina obrtanja navedenog prvog prstenastog dela; i
- spojni mehanizam (700) za razdvojivo spajanje navedenog prvog prstenastog dela i navedenog drugog prstenastog dela da bi se omogućilo da se prvi i drugi prstenasti deo obrću usklađeno kada su spojeni i da bi se omogućilo nezavisno obrtanje navedenog prvog prstenastog dela kada nije spojen;
- pri čemu navedeni spojni mehanizam obuhvata

prve i druge sprežne delove (704, 705, 1516) i deflektor (1002, 1504), a navedeni prvi sprežni delovi su pomerljivi radijalno ka spoljašnjosti i radijalno ka unutrašnjosti u odnosu na navedenu osu i navedeni deflektor je povezan sa ili je integralno izveden sa trećim prstenastim delom i usmerava prve sprežne delove radijalno ka spoljašnjosti.

Broj ostalih patentnih zahtjeva: 34

(11) **BA/EP2748147**(21) **E02541** (22) 2017-10-16

(26) SR

(31) 201161527594 P (32) 2011-08-25 (33) US

(96) 12772470.6 2012-08-24

(97) 2014-07-02

(51) **C07D 217/26** , **C07D 409/04** ,
A61K 31/4725 , **A61K 31/506** ,
C07D 405/04 , **C07D 413/04** ,
C07D 401/04 , **C07D 417/04** ,
A61K 31/47 , **A61P 33/06**

(73) St. Jude Children's Research Hospital
 262 Danny Thomas Place Memphis, TN
 38105
 US
 MMV Medicines for Malaria Venture
 20 route de Pré-Bois, ICC 1215 Geneva
 CH
 Rutgers, The State University Of New
 Jersey
 New Brunswick, New Jersey 08901-1281
 US

(72) GUY, Rodney Kiplin
 73 Riverwalk Place Memphis, Tennessee
 38103
 US
 ZHU, Fangyi
 50 Hannibal Cove Apt. 318 Memphis,
 Tennessee 38103
 US
 GUIGUEMDE, Wendyam Armand
 271 North Lauderdale Street Apt. 106
 Memphis, Tennessee 38105
 US
 FLOYD, David
 4 Harbourton Ridge Drive Pennington, New
 Jersey 08534
 US
 KNAPP, Spencer
 43 Hollow Road Skillman, New Jersey
 08558
 US
 STEIN, Philip
 3 Harbourton Ridge Drive Pennington, New
 Jersey 08534
 US
 CASTRO, Steve
 20 Donna Drive East Hannover, New Jersey
 07936
 US

(74) "STAM" d.o.o.
 Sarači 77, 71000 Sarajevo
 BA

(54) **SUPSTITUISANI 2-ALKIL-1-OKSO-
 N-FENIL-3-HETEROARIL-1,2,3,4-
 TETRAHIDROIZOHINOLIN-4-
 KARBOKSAMIDI ZA ANTIMALARIJSKE
 TERAPIJE**

(57)

Jedinjenje koje ima strukturu predstavljenu
 formulom:

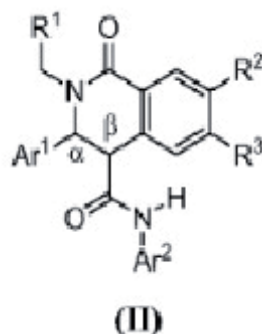

pri čemu je Ar¹ monociklični heteroaril izabran od 3-piridinila, 4-izoksazolila, N-metil-4-pirazolila, 4-pirazolila, 4-izotiazolila, 5-tiazolila, 5-pirimidinila, i 4-piridazinila; R¹ je izabran od vodonika, metila, etila, n-propila, i-propila, ciklopropila, n-butila, i-butila, s-butila, t-butila, i ciklobutila i, dopuštajuće valence, je supstituisan sa 0-3 grupe izabrane od fluora, hlora, broma, joda, cijano, metoksila, i etoksila; R² i R³ su nezavisno izabrane od vodonika, C1-C4 alkila, C1-C4 alkoksila, cijano, fluora, hlora, broma, i joda; pri čemu supstituenti prstena na atomima ugljenika označeni sa oznakama α i β imaju *trans* konfiguraciju; Ar² ima strukturu predstavljenu formulom:

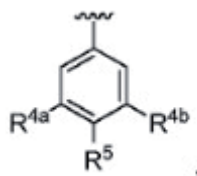

pri čemu su R^{4a} i R^{4b} nezavisno izabrane od vodonika, fluora, hlora, broma, joda, cijano, C1-C4 alkila, C1-C4 haloalkila, C1-C4 polihaloalkila, C1-C4 alkoksila, C1-C4 haloalkoksila, i C1-C4 polihaloalkoksila; R⁵ je izabrana od vodonika, fluora, hlora, broma, joda, cijano, C1-C4 alkila, C1-C4 haloalkila, C1-C4 polihaloalkila, C1-C4 alkoksila, C1-C4 haloalkoksila, i C1-C4 polihaloalkoksila; ili farmaceutski

prihvatljive soli, hidrata, solvata ili polimorfa od njih, kao i tautomera, geometrijskih izomera, optički aktivnih oblika od njih kao i tautomera, geometrijskih izomera, optički aktivnih formi od njih, za upotrebu u prevenciji i/ili lečenju malarije.

Broj ostalih patentnih zahtjeva: 14

(11) **BA/EP2649086**

(21) **E02543** (22) 2017-10-17

(26) SR

(31)201161502649 P (32)2011-06-29 (33)US
421470 P 2010-12-09 US

(96) 11846757.0 2011-12-09

(97) 2013-10-16

(51) **A61K 39/00** , **C07H 21/04** , **A61K 35/17**

(73) The Trustees Of The University Of
Pennsylvania
Center for Technology Transfer 3160
Chestnut Street, Suite 200 Philadelphia PA
19104-6283
US

(72) JUNE, Carl H.
409 Baird Road Merion Station, PA 19066
US
LEVINE, Bruce L.
1258 Liberty Bell Drive Cherry Hill, NJ
08003
US
PORTER, David L.
821 Crum Creek Road Springfield, PA
19064
US
KALOS, Michael D.
716 Carpenter Lane Philadelphia, PA 19119
US
MILONE, Michael C.
314 Surrey Road Cherry Hill, NJ 08002
US

(74) "ŽIVKO MIJATOVIĆ & PARTNERS" d.o.o.
Sarajevo
M.H. Uskufije 3, 71000 Sarajevo
BA

(54) **UPOTREBA T ĆELIJA MODIFIKOVANIH
HIMERNIM RECEPTOROM ZA ANTIGEN
ZA LEČENJE KANCERA**

(57)

T ćelija koja je genetski modifikovana tako da eksprimira CAR, naznačena time što CAR sadrži (a) antigen-vezujući domen koji predstavlja anti-CD19 scFv koji sadrži aminokiselinsku sekvencu SEQ ID NO:20, (b) kostimulatorni signalni region 4-1BB, i (c) signalni domen CD3 zeta koji sadrži aminokiselinsku sekvencu SEQ ID NO: 24, za upotrebu u postupku za lečenje kancera kod čoveka, pri čemu dolazi do remisije kancera, i pri čemu je čovek otporan na lečenje najmanje jednim hemoterapeutskim sredstvom.

Broj ostalih patentnih zahtjeva: 17

(11) **BA/EP2958921**(21) **E02545** (22) 2017-10-19

(26) HR

(31) 201361767947 P (32) 2013-02-22 (33) US

(96) 14705887.9 2014-02-11

(97) 2015-12-30

(51) **C07D 487/04** , **A61K 31/519** ,
C07D 519/00 , **A61P 37/00**(73) Pfizer Inc.
235 East 42nd Street New York, NY 10017
US(72) BROWN, Matthew Frank
443 Wheeler Road Stonington, Connecticut
06378
USFENWICK, Ashley Edward
6551 Hidden Lake Circle Richland,
Michigan 49083
USFLANAGAN, Mark Edward
10 Queen Eleanor Drive GalesFerry,
Connecticut 06334
USGONZALES, Andrea
5403 Telluride Road Kalamazoo, Michigan
49009
USJOHNSON, Timothy Allan
6178 Hidden Lake Circle Richland,
Michigan 49083
USKAILA, Neelu
17 Augustus Road Lexington,
Massachusetts 02421
USMITTON-FRY, Mark J.
120 Denison Drive Granville, Ohio 43023
USSTROHBACH, Joseph Walter
114 Crockett Creek Drive Wentzville,
Missouri 63385
USTENBRINK, Ruth E.
125 Skyview Lane Labadie, Missouri 63055
USTRZUPEK, John David
55 Station Landing 515 Medford,
Massachusetts 02155
USUNWALLA, Rayomand Jal
22 Fox Run Road Bedford, Massachusetts

01730

US

VAZQUEZ, Michael L.
23 Timbercreek Road Billerica,
Massachusetts 01821

US

PARIKH, Mihir D.
600 Meridian Street Ext. Apt. 305 Groton,
CT 06340

US

(74) "INTELBIRO" d.o.o.
M.H. Uskufije 3, 71000 Sarajevo
BA(54) **DERIVATI PIROLO[2,3-d]PIRIMIDINA
KAO INHIBITORI JANUS KINAZA (JAK)**

(57)

Spoj formule IA, sa strukturom:

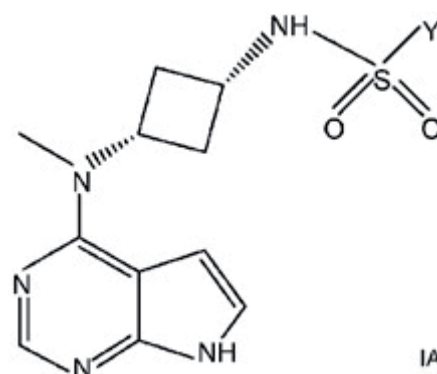
ili njegova farmaceutski prihvatljiva sol, **naznačen time što**

Y je -A-R⁵, gdje A je veza, --(CH₂)_k-- ili --(CD₂)_k--, a R⁵ je C₁-C₆ nerazgranati ili razgranati alkil, C₃-C₆ cikloalkil, aril, ili --NR_aR_b, ili je nezasićena, zasićena ili djelomično zasićena monociklička ili biciklička prstenasta struktura, koja sadrži ukupno pet do jedanaest atoma, ima jedan do tri heteroatoma, koje se neovisno bira iz skupine koju čine kisik, dušik i sumpor, gdje navedeni alkil, C₃-C₆ cikloalkil, aril, ili monociklička ili biciklička prstenasta struktura može biti dodatno supstituirana s jednim ili više supstituenata, koje se bira iz skupine koju čine deuterij, halogen, C₁-C₆ nerazgranati ili razgranati alkil, CN, hidroksil, CF₃, -OR_e, --NR_eR_f, --S(O)_pR_e i C₃-C₆ cikloalkil, gdje navedeni alkil i cikloalkil mogu biti supstituirani s jednim ili više supstituenata, koje

se bira iz skupine koju čine halogen, CN, hidroksil, CONH_2 i SO_2CH_3 , gdje su (a) R_a i R_b neovisno vodik, deuterij, C_1 - C_6 nerazgranati ili razgranati alkil, C_3 - C_6 cikloalkil, aril, (C_1 - C_6 nerazgranati ili razgranati alkil)heteroaril, gdje navedeni alkil i cikloalkil mogu biti supstituirani s jednim ili više R_c , ili (b) R_a i R_b zajedno formiraju lanac koji sadrži $-(\text{CR}_c\text{R}_d)_f-$, gdje su R_c i R_d neovisno vodik, deuterij, C_1 - C_6 nerazgranati ili razgranati alkil, aril, (C_1 - C_6 nerazgranati ili razgranati alkil)heteroaril, halogen, CN, hidroksil, CF_3 , CONH_2 , $-\text{OR}_e$, $-\text{NR}_e\text{R}_f$, ili $-\text{S}(\text{O})\text{R}_e$; gdje su R_e i R_f neovisno vodik, deuterij, C_1 - C_6 nerazgranati ili razgranati alkil, ili C_3 - C_6 cikloalkil, gdje navedeni alkil i cikloalkil mogu biti supstituirani s jednim ili više supstituenata, koje se bira iz skupine koju čine halogen, CN, hidroksil, CF_3 , i CONH_2 ; j je 2, 3, 4 ili 5; k je 1, 2, 3, ili 4; i p je 0, 1 ili 2.

Broj ostalih patentnih zahtjeva: 12

(11) **BA/EP2580189**

(21) **E02563** (22) 2017-11-13

(26) HR

(31) 201010197370 (32) 2010-06-08 (33) CN

(96) 11791930.8 2011-06-08

(97) 2013-04-17

(51) **C07C 231/12** , **C07C 233/18** ,
A61K 31/165 , **A61P 25/20** , **A61P**
25/22 , **A61P 25/24** , **A61P 25/06**

(73) Les Laboratoires Servier
35, rue de Verdun, 92284 Suresnes Cedex
92284 Suresnes Cedex
FR

(72) ZHANG, Peng
No. 826, Zhangheng Road Pudong New
Area Shanghai 201203
CN
HUANG, Yu
No.1320, West Beijing Road Jing'an District
Shanghai 200040
CN
YUAN, Zhedong
Room 201, No.14, Lane 58 Aomen Road
Shanghai 200060
CN
SHAN, Hanbin
No.24, Dongfangxincun Gaoan Jiangxi
330800
CN
YU, Xiong
Room 107, No. 32 Duolun Road Hongkou
District Shanghai 200081
CN

(74) "PETOŠEVIĆ" d.o.o.
Željeznička broj 20, 71000 Sarajevo
BA

(54) **INTERMEDIJERI AGOMELATINA I
POSTUPCI NJIHOVE**

(57)

Spoj A, naznačen time, da ima sljedeću formulu:

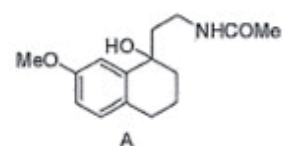

Broj ostalih patentnih zahtjeva: 12

(11) BA/EP2970473(21) **E02564** (22) 2017-11-13

(31) 201361783184 P (32) 2013-03-14 (33) US

(96) 14717294.4 2014-03-12

(97) 2016-01-20

(51) **C07K 16/28**

(73) Bristol-Myers Squibb Company
Route 206 and Province Line Road
Princeton, NJ 08543
US

(72) BARNHART, Bryan
Route 206 & Province Line Road Princeton,
NJ 08543
US
JURE-KUNKEL, Maria N.
Route 206 & Province Line Road Princeton,
NJ 08543
US

(74) "MSA IP"
Hamdije Kapidžića 12, 71000 Sarajevo
BA

(54) **KOMBINACIJA DR5 AGONISTE I ANTI-
PD-1 ANTAGONISTE I NAČIN PRIMJENE**

(57)

PD-1 antagonista i DR5 agonista za primjenu u metodi za liječenje kancera, gdje PD-1 antagonista je anti-PD-1 antitijelo ili njegov antigen-vezujući fragment, i DR5 agonista je anti-DR5 antitijelo ili njegov antigen-vezujući fragment.

Broj ostalih patentnih zahtjeva: 23

(11) BA/EP3002281(21) **E02565** (22) 2017-11-13

(31) 177972 P (32) 2009-05-13 (33) US

224745 P 2009-07-10 US

238760 P 2009-09-01 US

(96) 15180635.3 2010-05-12

(97) 2016-04-06

(51) **C07D 401/14** , **C07D 403/04** ,
C07D 403/14 , **C07D 405/14** ,
C07D 409/14 , **C07D 413/04** ,
C07D 417/04 , **C07D 417/14** ,
C07D 495/04 , **A61K 31/4184** ,
A61K 45/06 , **C07D 471/08** , **C07F**
5/02 , **A61K 31/4188** , **C07D 413/14**
, A61K 31/4025 , **C07D 471/04** ,
C07D 471/10 , **C07D 487/04** ,
C07D 491/113 , **C07D 207/16** ,
A61K 31/4178 , **A61P 31/12**

(73) Gilead Pharmasset LLC
333 Lakeside Drive Foster City, CA 94404
US

(72) GUO, Hongyan
333 Lakeside Drive Foster City, California
94404
US
KATO, Darryl
333 Lakeside Drive Foster City, California
94404
US
KIRSCHBERG, Thorstens A.
333 Lakeside Drive Foster City, California
94404
US
LIU, Hongtae
333 Lakeside Drive Foster City, California
94404
US
LINK, John O.
333 Lakeside Drive Foster City, California
94404
US
MITCHELL, Michael L.
333 Lakeside Drive Foster City, California
94404
US
PARRISH, Jay P.
333 Lakeside Drive Foster City, California
94404
US
SQUIRES, Neil
333 Lakeside Drive Foster City, California
94404
US

SUN, Jianyu
 333 Lakeside Drive Foster City, California
 94404
 US
 TAYLOR, James
 333 Lakeside Drive Foster City, California
 94404
 US
 BACON, Elizabeth M.
 333 Lakeside Drive Foster City, California
 94404
 US
 CANALES, Eda
 333 Lakeside Drive Foster City, California
 94404
 US
 CHO, Aesop
 333 Lakeside Drive Foster City, California
 94404
 US
 COTTELL, Jeromy J.
 333 Lakeside Drive Foster City, California
 94404
 US
 DESAI, Manoj C.
 333 Lakeside Drive Foster City, California
 94404
 US
 HALCOMB, Randall L.
 333 Lakeside Drive Foster City, California
 94404
 US
 KRYGOWSKI, Evan S.
 333 Lakeside Drive Foster City, California
 94404
 US
 LAZERWITH, Scott E.
 333 Lakeside Drive Foster City, California
 94404
 US
 LIU, Qi
 333 Lakeside Drive Foster City, California
 94404
 US
 MACKMAN, Richard
 333 Lakeside Drive Foster City, California
 94404
 US
 PYUN, Hyung-Jung
 333 Lakeside Drive Foster City, California
 94404
 US
 SAUGIER, Joseph H.
 333 Lakeside Drive Foster City, California
 94404
 US

TRENKLE, James D.
 333 Lakeside Drive Foster City, California
 94404
 US
 TSE, Winston C.
 333 Lakeside Drive Foster City, California
 94404
 US
 VIVIAN, Randall W.
 333 Lakeside Drive Foster City, California
 94404
 US
 SCHROEDER, Scott D.
 333 Lakeside Drive Foster City, California
 94404
 US
 WATKINS, William J.
 333 Lakeside Drive Foster City, California
 94404
 US
 XU, Lianhong
 333 Lakeside Drive Foster City, California
 94404
 US
 YANG, Zheng-Yu
 333 Lakeside Drive Foster City, California
 94404
 US
 KELLAR, Terry
 333 Lakeside Drive Foster City, California
 94404
 US
 SHENG, Xiaoning
 333 Lakeside Drive Foster City, California
 94404
 US
 CLARKE, Michael O'Neil Hanrahan
 333 Lakeside Drive Foster City, California
 94404
 US
 CHOU, Chien-hung
 333 Lakeside Drive Foster City, California
 94404
 US
 GRAUPE, Michael
 333 Lakeside Drive Foster City, California
 94404
 US
 JIN, Haolun
 333 Lakeside Drive Foster City, California
 94404
 US
 McFADDEN, Ryan
 333 Lakeside Drive Foster City, California
 94404
 US

MISH, Michael R.
 333 Lakeside Drive Foster City, California
 94404
 US
 METOBO, Samuel E.
 333 Lakeside Drive Foster City, California
 94404
 US
 PHILLIPS, Barton W.
 333 Lakeside Drive Foster City, California
 94404
 US
 VENKATARAMANI, Chandrasekar
 333 Lakeside Drive Foster City, California
 94404
 US
 KIM, Chuong U.
 333 Lakeside Drive Foster City, California
 94404
 US

(74) "MSA IP"
 Hamdije Kapidžića 12, 71000 Sarajevo
 BA

(54) **ANTIVIRALNA JEDINJENJA**

(57)

Jedinjenje sa formulom:

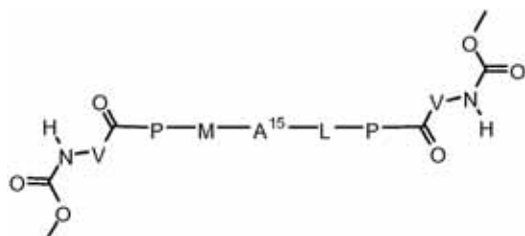

gdje:
 V je alkil;
 L je benzimidazolil;
 M je 5-očlani heteroaril prsten;
 A¹⁵ je:

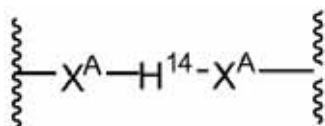

svaki H¹⁴ je nezavisno fuzionisani nezasićeni, djelimično nezasićeni ili zasićeni triciklični karbociklus koji je po izboru susptituisan sa jednom ili više grupa koje su nezavisno odabrane od R^{A1} i R^{A3}; i svako X^A je nezavisno O, NR, SO, SO₂C(=O),

NRC(=O), C(=O)NR, CR=CR, NRC(=O)NR, alenil, alkinil, ili je odsutno; svako R je nezavisno odabrano od H ili alkila; svako R^{A1} je nezavisno odabrano od cijano, nitro, SOR⁴, SO₂R⁴, -alkilSO₂R⁴, haloalkoksi, cijanoalkila, NR⁴SO₂R⁴, cikloalkila, (halo) cikloalkila, heterociklusa, (cikloalkil)alkila, (heterociklus)alkila, gde je alkil, heterociklus i cikloalkil po izboru supstituisan sa jednim ili više halo; svako R^{A3} je nezavisno odabrano od alkoksi, alkoksialkila, alkoksikarbonila, alkila, arilalkoksikarbonila, karboksi, formila, halo, haloalkila, hidroksi, hidroksialkila, -NR^aR^b, (NR^aR^b)alkila, i (NR^aR^b)karbonila; R^a i R^b su svaki nezavisno odabrani od grupe koja se sastoji od vodonika, alkenila, alkila, alkilkarbonila, arila, arilalkila, arilalkilkarbonila, cikloalkila, cikloalkilalkila, heterociklila, i heterociklilalkila; svako R⁴ je nezavisno odabrano od H, alkila, haloalkila, arila, i arilalkila; i svako P je nezavisno odabrano od:

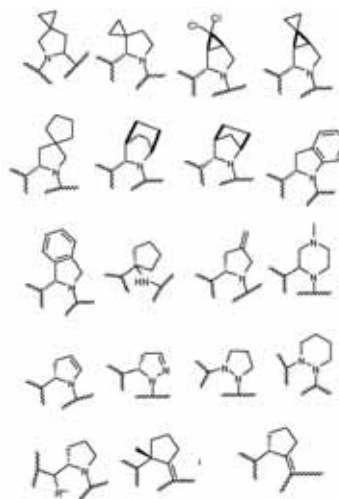

ili njegova farmaceutski prihvatljiva so.

Broj ostalih patentnih zahtjeva: 17

(11) **BA/EP2775842**(21) **E02567** (22) 2017-11-14

(26) SR

(31) 201161524506 P (32) 2011-08-17 (33) US

(96) 12824035.5 2012-08-15

(97) 2014-09-17

(51) **A01N 43/54** , **A61K 31/505** ,
C07D 239/47 , **C07D 409/06**(73) Adama Makhteshim Ltd.
Golan Street, Airport City 7019900 Israel
IL(72) BOEBEL, Timothy A.
5747 North Oxford Street Indianapolis, IN
46220
US
LORSBACH, Beth
6034 Haverford Avenue Indianapolis, IN
46220
US
OWEN, W. John
12421 Pebblepointe Pass Carmel, IN 46033
US
SULLENBERGER, Michael T.
910 Hadleigh Pass Westfield, IN 46074
US
WEBSTER, Jeffery D.
7581 West Oak Court New Palestine, IN
46163
US
YAO, Chenglin
14178 Esprit Drive Westfield, IN 46074
US
GALLIFORD, Chris V.
907 Junction Place Indianapolis, IN 46220
US(74) DR DIANA PROTIĆ – TKALČIĆ &
PARTNERS d.o.o.
Koševo 36, 71000 Sarajevo
BA(54) **1-SUPSTITUISANI DERIVATI
5-FLUOR-3,6-DIHIDRO-6-IMINO-2(1H)-
PIRIMIDINONA KAO FUNGICIDNA
SREDSTVA ZA UPOTREBU U
PROIZVODNJI BILJA**

(57)

Jedinjenje sa formulom I:

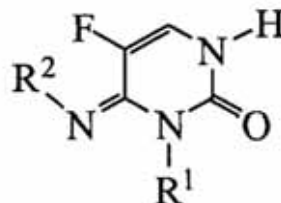
gde je R¹:C₁-C₆ alkil grupa opciono supstituisana sa 1-3R³;C₁-C₆ alkenil grupa opciono supstituisana sa 1-3R³;C₃-C₆ alkinil grupa opciono supstituisana sa 1-3R³;fenil ili benzil grupa, gde svaka od fenil ili benzil grupa može opciono da bude supstituisana sa 1-3 R⁴ ili 5- ili 6-članim zasićenim ili nezasićenim prstenastim sistemom, ili 5-6 fuzionisanim prstenastim sistemom ili 6-6 fuzionisanim prstenastim sistemom koji svaki sadrži 1-3 heteroatoma, gde svaki od prstenova može opciono da bude supstituisan sa 1-3 R⁴,-(CHR⁵)_mOR⁶;-C(=O)R⁷;-C(=S)R⁷;-C(=O)OR⁷;-C(=S)OR⁷;-S(O)₂R⁷;-(CHR⁵)_mN(R⁸)R⁹;-C(=O)N(R⁸)R⁹; ili-C(=S)N(R⁸)R⁹;

gde je m ceo broj od 1-3;

R² je:

H; ili

C₁-C₆ alkil grupa opciono supstituisana sa R³;R³ je, nezavisno, halogen, C₁-C₆ alkil, C₁-C₄haloalkil, C₁-C₄ alkoksi, C₁-C₄ haloalkoksi, C₁-C₄ alkiltio, C₁-C₄ haloalkiltio, amino, halotio,C₁-C₃ alkilamino, C₂-C₆ alkoksikarbonil, C₂-C₆ alkilkarbonil, C₂-C₆ alkilaminokarbonil,hidroksil, C₃-C₆ trialkilsilil ili sa ili 5- ili 6-članim

zasićenim ili nezasićenim prstenastim sistemom,

ili 5-6 fuzionisanim prstenastim sistemom ili 6-6

fuzionisanim prstenastim sistemom koji svaki

sadrži 1-3 heteroatoma, gde svaki od prstenova

može opciono da bude supstituisan sa 1-3 R;

R⁴ je, nezavisno, halogen, C₁-C₆ alkil, C₁-C₆haloalkil, C₁-C₆ alkoksi, C₁-C₆ haloalkoksi, C₁-C₆ alkiltio, C₁-C₆ haloalkiltio, halotio, amino,C₁-C₆ alkilamino, C₂-C₆ dialkilamino, C₂-C₆ alkoksikarbonil, C₁-C₆ alkilsulfonil ili C₂-

C₆ alkilkarbonil, nitro, hidroksilna ili cijano grupa; R⁵ je H, C₁-C₆ alkil, C₁-C₆ alkoksi, fenil ili benzil grupa, gde svaka od benzil ili fenil grupa može opciono da bude supstituisana sa 1-3 R⁴;

R⁶ je H, C₁-C₆ alkil, C₂-C₆ akenil, C₃-C₆ alkinil, C₁-C₆ haloalkil, C₁-C₆ alkoksialkil, C₂-C₆ alkilkarbonil, fenil ili benzil grupa, gde svaka od fenil ili benzil grupa može opciono da bude supstituisana sa 1-3 R⁴ ili 5 ili 6-članim zasićenim ili nezasićenim prstenastim sistemom, ili 5-6 fuzionisanim prstenastim sistemom ili 6-6 fuzionisanim prstenastim sistemom koji svaki sadrži 1-3 heteroatoma, gde svaki od prstenova može opciono da bude supstituisan sa 1-3 R⁴, bifenil ili naftil grupom opciono supstituisanom sa 1-3 R⁴; R⁷ je H, C₁-C₆ alkil, C₂-C₆ akenil, C₃-C₆ alkinil, C₁-C₆ haloalkil, C₁-C₆ alkoksialkil, fenil ili benzil grupa, gde svaka od fenil ili benzil grupa može opciono da bude supstituisana sa 1-3 R⁴ ili 5 ili 6-članim zasićenim ili nezasićenim prstenastim sistemom, ili 5-6 fuzionisanim prstenastim sistemom ili 6-6 fuzionisanim prstenastim sistemom koji svaki sadrži 1-3 heteroatoma, gde svaki od prstenova može opciono da bude supstituisan sa 1-3 R⁴, bifenil ili naftil grupom opciono supstituisanom sa 1-3 R⁴;

R⁸ je H, C₁-C₆ alkil, C₁-C₆ haloalkil, C₁-C₆ alkoksialkil, C₂-C₆ alkilkarbonil, fenil ili benzil grupa, gde svaka od fenil ili benzil grupa može opciono da bude supstituisana sa 1-3 R⁴ ili 5- ili 6-članim zasićenim ili nezasićenim prstenastim sistemom, ili 5-6 fuzionisanim prstenastim sistemom ili 6-6 fuzionisanim prstenastim sistemom koji svaki sadrži 1-3 heteroatoma, gde svaki od prstenova može opciono da bude supstituisan sa 1-3 R⁴, bifenil ili naftil grupom opciono supstituisanom sa 1-3 R⁴, i

R⁹ je C₁-C₆ alkil, C₁-C₆ haloalkil, C₁-C₆ alkoksialkil, C₂-C₆ alkilkarbonil, ili benzil grupa, gde navedena benzil grupa može da bude supstituisana sa 1-3 R⁴;

alternativno, R⁸ i R⁹ mogu zajedno da grade 5- ili 6-člani zasićeni ili nezasićeni prsten koji sadrži 1-3 heteroatoma, gde svaki navedeni prsten može opciono da bude supstituisan sa 1-3 R⁴.

(11) **BA/EP3021964**

(21) **E02568** (22) 2017-11-14

(31) 201300196 (32) 2013-07-19 (33) SI
(96) 14815094.9 2014-07-10

(97) 2016-05-25

(51) **B01J 29/40** , **C01B 39/38**

(73) Kemijski Institut
Hajdrihova 19 1000 Ljubljana
SI
Silkem d.o.o.
Tovarniska 10 2325 Kidricevo
SI

(72) FAKIN, Tomas
Breg 47/b 2322 Majšperk
SI
RISTIC, Alenka
Celovska 122 1000 Ljubljana
SI
KAUCIC, Venceslav
Pod Slemenom 28 4294 Krize
SI
ZABUKOVEC LOGAR, Natasa
Skrabceva ulica 8 1000 Ljubljana
SI
GOZNIK, Ivan
Kicar 57a 2250 Ptuj
SI
HORVAT, Andrej
Gorisnica 95 2272 Gorisnica
SI

(74) DR DIANA PROTIĆ – TKALČIĆ &
PARTNERS d.o.o.
Koševo 36, 71000 Sarajevo
BA

(54) **PRIPREMA ZSM-5 ZEOLITNIH
GRANULATA BEZ ANORGANSKIH
VEZIVA**

(57)

Proces pripreme granula zeolita ZSM-5 bez anorganskih veziva, koji uključuje:

- a) pripremu sušenog praškastog amornog natrijum aluminosilikatnog gela bez upotrebe usmjerivača organskog sastava,
- b) pripremu amornih natrijum aluminosilikatnih granulata od sušenog praškastog amornog natrijum aluminosilikatnog gela bez anorganskog veziva i

c) hidrotermalnu kristalizaciju kristalnih ZSM-5 granula od amorfnih natrijum aluminosilikatnih granula, gdje su anorganski reaktanti netoksični,

gdje se amorfni natrijum aluminosilikatni gel priprema simultanim doziranjem rastvora natrijevog vodenog stakla i rastvora natrijevog aluminata, gdje se pH vrijednost gela reguliše upotrebom razblažene sulfatne (VI) kiseline, kristalne klice zeolita ZSM-5 u omjeru između 0,5 % i 5% ukupne težine gela se dodaju tokom miješanja sastojaka u reaktoru, zrenje gela se obavlja od 1 do 24 sata na temperaturi od 20°C do 80°C, gel filtracija se obavlja na temperaturi od 15°C do 95°C, sušenje gela se obavlja od 0,5 do 24 sata na temperaturi od 60°C do 120°C.

Broj ostalih patentnih zahtjeva: 6

(11) **BA/EP2987793**

(21) **E02569** (22) 2017-11-15

(31) 2013087151 (32) 2013-04-18 (33) JP

(96) 14786115.7 2014-04-18

(97) 2016-02-24

(51) **C07D 413/12** , **C07D 403/12** ,
C07D 417/12 , **A61K 31/423** ,
A61K 31/428 , **A61K 31/498** ,
A61P 25/14 , **A61P 25/16** , **A61P**
25/28 , **A61P 25/36**

(73) Astellas Pharma Inc.

5-1, Nihonbashi-Honcho 2-chome Chuo-ku
 Tokyo 103-8411
 JP

(72) SHIRAKI, Ryota

c/o Astellas Pharma Inc. 5-1 Nihonbashi-
 Honcho 2-chome Chuo-ku Tokyo 103-8411
 JP

TOBE, Takahiko

c/o Astellas Pharma Inc. 5-1 Nihonbashi-
 Honcho 2-chome Chuo-ku Tokyo 103-8411
 JP

KAWAKAMI, Shimpei

c/o Astellas Pharma Inc. 5-1 Nihonbashi-
 Honcho 2-chome Chuo-ku Tokyo 103-8411
 JP

MORITOMO, Hiroyuki

c/o Astellas Pharma Inc. 5-1 Nihonbashi-
 Honcho 2-chome Chuo-ku Tokyo 103-8411
 JP

OHMIYA, Makoto

c/o Astellas Pharma Inc. 5-1 Nihonbashi-
 Honcho 2-chome Chuo-ku Tokyo 103-8411
 JP

(74) "MSA IP"

Hamdije Kapidžića 12, 71000 Sarajevo
 BA

(54) **HETEROCIKLIČNO AMIDNO
 JEDINJENJE SIRĆETNE KISELINE**

(57)

Jedinjenje sa formulom (I) ili njegova so:

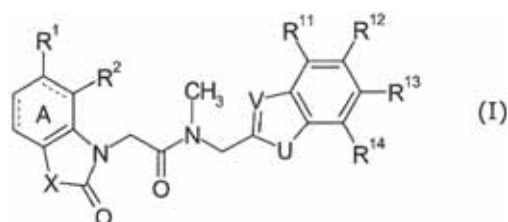

(gdje
 prsten A je benzenov prsten,
 R^1 je C_{1-6} alkil, halogen, halogeno- C_{1-6} alkil, ili
 -O-halogeno- C_{1-6} alkil,
 R^2 je H ili halogen,
 R^{11} , R^{12} , R^{13} i R^{14} su isti ili različiti jedan
 od drugog, i oni su H, C_{1-6} alkil, halogen,
 halogeno- C_{1-6} alkil, cikloalkil, -O- C_{1-6} alkil, ili
 -O-halogeno- C_{1-6} alkil,
 U je NR^{15} ili O,
 V je CH ili N,
 u slučaju gdje U je O, V je N,
 R^{15} je H, C_{1-6} alkil, ili - C_{1-6} alkilen-OH, i
 X je O).

Broj ostalih patentnih zahtjeva: 15

(11) **BA/EP2200606**

(21) **E02596** (22) 2017-12-13

(31) 971067 P (32) 2007-09-10 (33) US
 18822 2008-01-03 US

(96) 08831144.4 2008-09-09

(97) 2010-06-30

(51) **C07D 409/10** , **C07D 409/14** ,
C07D 417/14 , **A61K 31/381** ,
A61P 3/00

(73) Janssen Pharmaceutica, N.V.
 Turnhoutseweg 30 2340 Beerse
 BE
 Mitsubishi Tanabe Pharma Corporation
 3-2-10, Dosho-machi, Chuo-ku, Osaka-shi,
 Osaka 541-8505
 JP

(72) ABDEL-MAGID, Ahmed F.
 1383 Jasper Drive Ambler Pennsylvania
 19002

US

CHISHOLM, Maureen
 119 Arabian Road Schwenksville
 Pennsylvania 19473

US

MEHRMAN, Steven
 1468 Sunflower Court Quakertown
 Pennsylvania 18951

US

SCOTT, Lorraine
 135 Red Haven Drive North Wales
 Pennsylvania 19454

US

WELLS, Kenneth M.
 12 Norz Drive Hillsborough New Jersey
 08844

US

ZHANG-PLASKET, Fan
 1726 North Hills Avenue Willow Grove
 Pennsylvania 19090

US

NOMURA, Sumihiro
 2-10 Dosho-machi 3-chome Chuo-ku
 Osaka-shi Osaka 541-8505

JP

HONGU, Mitsuya
 2-10 Dosho-machi 3-chome Chuo-ku
 Osaka-shi Osaka 541-8505

JP

KOGA, Yuichi
 2-10 Dosho-machi 3-chome Chuo-ku
 Osaka-shi Osaka 541-8505

JP

(74) "LINEA SERVICES" d.o.o.
Maršala Tita 29/IV, 71000 Sarajevo
BA

(54) **POSTUPAK ZA DOBIJANJE
JEDINJENJA KOJA SU KORISNA KAO
INHIBITORI SGLT**

(57)

1. Postupak za dobijanje jedinjenja formule (I)

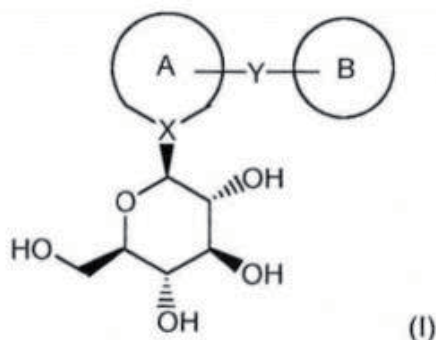

gde su prsten A i prsten B jedan od sledećih:

(1) prsten A je opciono supstituisani nezasićeni monociklični heterociklični prsten, i prsten B je opciono supstituisani nezasićeni monociklični heterociklični prsten, opciono supstituisani nezasićeni kondenzovani heterobiklični prsten, ili opciono supstituisani benzenov prsten; ili

(2) prsten A je opciono supstituisani benzenov prsten, i prsten B je opciono supstituisani nezasićeni monociklični heterociklični prsten, ili opciono supstituisani nezasićeni kondenzovani heterobiklični prsten, gde je Y vezan za heterociklični prsten kondenzovanog heterobikličnog prstena; ili

(3) prsten A je opciono supstituisani nezasićeni kondenzovani heterobiklični prsten, gde su šećerni deo X-(šećer) i deo -Y-(prsten B) oba na istom heterocikličnom prstenu kondenzovanog heterobikličnog prstena, i prsten B je opciono supstituisani nezasićeni monociklični heterociklični prsten, opciono supstituisani nezasićeni kondenzovani heterobiklični prsten, ili opciono supstituisani benzenov prsten;

X je ugljenikov atom;

Y je $-(CH_2)_n-$; gde n je lili 2;

uz uslov da u prstenu A, X je deo nezasićene veze; ili njegova farmaceutski prihvatljiva so; koji obuhvata

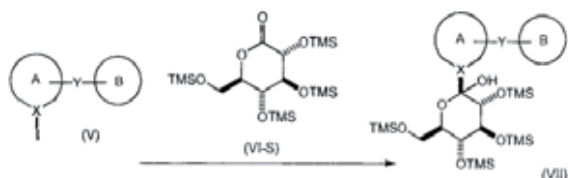

reagovanje jedinjenja formule (V) sa jedinjenjem formule (VI-S), u prisutvu alkil litijuma izabranog iz grupe koji čine grupa koju čini (trimetilsilil)metil litijum, 2,4,6-trimetilfenil litijum i (trietilsilil)metil litijum u organskom rastvaraču, na temperaturi u opsegu od 0°C do -78°C; da bi se dobilo odgovarajuće jedinjenje formule (VII);

i gde je alkil litijum dodat u smešu jedinjenja formule (V) i jedinjenja formule (VI-S);

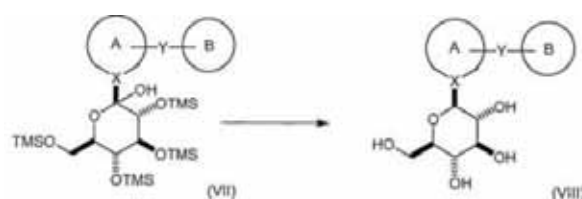

reagovanje jedinjenja formule (VII) sa $BF_3 \cdot OEt_2$, u prisutvu trialkilsilana u organskom rastvaraču, da bi se dobilo odgovarajuće jedinjenje formule (VIII);

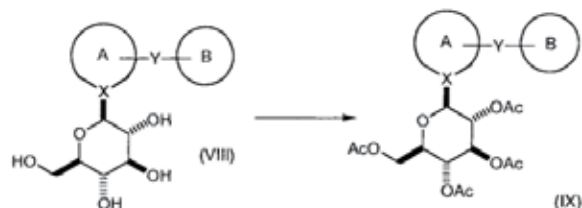

reagovanje jedinjenja formule (VIII) sa acetanhidridom ili acetil hloridom, u prisutvu organske baze, čiste ili u organskom rastvaraču, da bi se dobilo odgovarajuće jedinjenje formule (IX); i

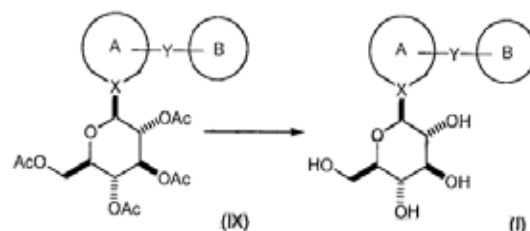

skidanje zaštite sa jedinjenja formule (IX), da bi se dobilo odgovarajuće jedinjenje formule (I).

Broj ostalih patentnih zahtjeva: 17

(11) BA/EP2797950(21) **E02613** (22) 2018-01-08

(26) HR

(31) 39759511 (32) 2011-12-28 (33) PL

(96) 12824731.9 2012-12-22

(97) 2014-11-05

(51) **C07K 14/525** , **C07K 14/705** ,
C07K 14/005 , **C07K 14/195** ,
C07K 14/32 , **C07K 14/435** ,
C07K 14/46 , **C07K 14/47** , **C07K**
7/08 , **C12N 7/00** , **C12N 9/16**

(73) Adamed sp. z o.o.

Pienków 149 05-152 Czosnów k/Warszawy
 PL

(72) PIECZYKOLAN, Jerzy Szczepan

Gorajec - Zastawie 47 PL-22-463

Radecznica

PL

PAWLAK, Sebastian Dominik

ul. Majakowskiego 3/2 PL-01-420 Warszawa

PL

EREK, Bart omiej Maciej

ul. Po udniowa 45/4 PL-97-200 D browa

PL

RÓZGA, Piotr Kamil

ul. Boles awa Prusa 6/18 PL-96-100

Skierniewice

PL

(74) "INTELBIRO" d.o.o.

M.H. Uskufije 3, 71000 Sarajevo

BA

(54) ANTIKANCEROGENI FUZIJSKI PROTEIN

(57)

Fuzijski protein koji sadrži:
 - domenu (a) koja je funkcionalni fragment
 sekvence topivog hTRAIL proteina, navedena
 sekvenca hTRAIL proteina je prikazana kao SEQ.
 No. 90, koji fragment počinje s amino kiselinom
 na položaju iz raspona hTRAIL95 do hTRAIL121,
 uključivo, te završava s amino kiselinom na
 položaju hTRAIL281, ili homolog navedenog
 funkcionalnog fragmenta ima barem 70%
 identičnosti sekvence, poželjno 85% identičnosti,
 pri čemu su navedeni funkcionalni fragment ili
 njegov homolog sposobni inducirati apoptotični
 signal u stanicama sisavaca nakon vezanja
 na njegove receptore na površini stanica, te
 - barem jednu domenu (b) koja je sekvenca

citoličkog efekorskog peptida s konformacijom
 amfipatske alfa-uzvojnice koja stvara pore
 u staničnoj membrani, naznačen time da je
 sekvenca domene (b) vezana na C-terminalni
 kraj ili N-terminalni kraj domene (a).

Broj ostalih patentnih zahtjeva: 17

(11) BA/EP2997033(21) **E02614** (22) 2018-01-08

(26) SR

(31) 201361824739 P (32) 2013-05-17 (33) US

(96) 14798188.0 2014-04-18

(97) 2016-03-23

(51) **C07D 491/16** , **C07D 471/16** ,
C07D 487/16 , **A61K 31/5025** ,
A61K 31/5365 , **A61P 31/18**

(73) Merck Sharp & Dohme Corp.

126 East Lincoln Avenue Rahway, NJ

07065

US

(72) COLEMAN, Paul J.

Merck Research Laboratories 770

Sumneytown Pike West Point, Pennsylvania

19486

US

HARTINGH, Timothy J.

Merck Research Laboratories 770

Sumneytown Pike West Point, Pennsylvania

19486

US

RAHEEM, Izzat T.

Merck Research Laboratories 770

Sumneytown Pike West Point, Pennsylvania

19486

US

SCHREIER, John

Merck Research Laboratories 770

Sumneytown Pike West Point, Pennsylvania

19486

US

SISKO, John T.

Merck Research Laboratories 770

Sumneytown Pike West Point, Pennsylvania
19486

US

WAI, John

Merck Research Laboratories 770

Sumneytown Pike West Point, Pennsylvania
19486

US

GRAHAM, Thomas

Merck Research Laboratories 126 E.

Lincoln Avenue Rahway, New Jersey 07065
US

HU, Lihong

Wu Xi AppTec Co. Ltd. 288 Fute Zhong

Road Waigaoqiao Free Trade Zone

Shanghai 200131

CN

PENG, Xuanjia

Wu Xi AppTec Co. Ltd. 288 Fute Zhong

Road Waigaoqiao Free Trade Zone

Shanghai 200131

CN

(74) "ŽIVKO MIJATOVIĆ & PARTNERS" d.o.o.

Sarajevo

M.H. Uskufije 3, 71000 Sarajevo

BA

(54) FUZIONISANA TRICIKLIČNA
HETEROCIKLIČNA JEDINJENJA KAO
INHIBITORI HIV INTEGRAZE

(57)

Jedinjenje koje ima formulu:

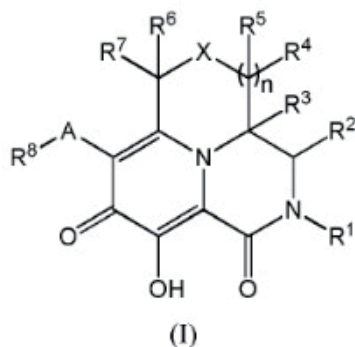

i njegove farmaceutski prihvatljive soli,
gde:

A je C₁-C₄ alkilen, C₂-C₄ alkenilen, arilen, C₃-C₇ cikloalkil, 5 ili 6-člani monociklični heteroaril, 4 do 7-člani heterocikloalkil, -O-, -NH-C(O)-, -C(O)NH- ili -C(O)-;

X je O, -N(C₁-C₆ alkil)- ili -C(R¹⁰)(R¹¹), tako da kada je X = O ili -N(C₁-C₆ alkil)-, tada se svaki R⁴, R⁵, R⁶ i R⁷ razlikuju od -OR⁹, -N(R⁹)₂ ili halo;

svaki slučaj m je nezavisno 0 ili 1;

n je 0 ili 1, tako da kada je n jednako 0, tada R⁴ i

R⁵ nisu prisutni;

R¹ je C₁-C₆ alkil, koji je izborno supstituisan sa do 3 grupe, svaka nezavisno izabrana od C₃-C₇ cikloalkila, 5 ili 6-članog monocikličnog heteroarila, 4 do 6-članog monocikličnog heterocikloalkila, C₆-C₁₀ arila, halo, C₁-C₆ haloalkila, -OR⁹, -N(R⁹)₂, -C(O)R⁹, -C(O)N(R⁹)₂, -NHC(O)R⁹ i -SR⁹, gde navedena C₃-C₇ cikloalkil grupa, navedena 5 ili 6-člana monociklična heteroaril grupa, navedena 4 do 6-člana monociklična heterocikloalkil grupa i navedena C₆-C₁₀ aril grupa mogu svaka biti izborno i nezavisno supstituisane sa jednom ili više grupa, svaka nezavisno izabrana od C₁-C₆ alkila, C₃-C₇ cikloalkila, 5 ili 6-članog monocikličnog heteroarila, 4 do 6-članog monocikličnog heterocikloalkila, C₆-C₁₀ arila, halo, C₁-C₆ haloalkila, -OR⁹, -N(R⁹)₂, -C(O)R⁹, -C(O)N(R⁹)₂, -NHC(O)R⁹ i -SR⁹;

R², R⁵, R⁶, R⁷, R¹⁰ i R¹¹ su svaki nezavisno izabrani od H, C₁-C₆ alkila, C₃-C₇ cikloalkila, halo, C₁-C₆ haloalkila, -OR⁹, -N(R⁹)₂, -C(O)R⁹, -C(O)N(R⁹)₂ i -NHC(O)R⁹, pri čemu navedena C₁-C₆ alkil grupa može biti izborno supstituisana sa jednom ili više grupa, svaka nezavisno izabrana od halo, -OH, -O(C₁-C₆ alkila), -NH₂, -NH(C₁-C₆ alkila), -N(C₁-C₆ alkila)₂, -SH ili -S(C₁-C₆ alkila); R³ je H, C₁-C₆ alkil, C₃-C₇ cikloalkil, C₁-C₆ haloalkil, -C(O)R⁹, -C(O)N(R⁹)₂ i -NHC(O)R⁹, gde navedena C₁-C₆ alkil grupa može biti izborno supstituisana sa jednom ili više grupa, svaka nezavisno izabrana od halo, -OH, -O(C₁-C₆ alkila), -NH₂, -NH(C₁-C₆ alkila), -N(C₁-C₆ alkila)₂, -SH ili -S(C₁-C₆ alkila);

R⁴ je H, ili R⁴ i R⁵ i zajednički atom ugljenika za koji su vezani, spajaju se tako da formiraju endocikličnu -C(O)- grupu;

R⁸ je izabran od C₁-C₆ alkila, -(C₁-C₃ alkilen)_m-(C₃-C₇ cikloalkila), -(C₁-C₃ alkilen)_m-(5 ili 6-članog monocikličnog heteroarila), -(C₁-C₃ alkilen)_m-(4 do 6-članog monocikličnog heterocikloalkila) i -(C₁-C₃ alkilen)_m-(C₆-C₁₀ arila), pri čemu navedena C₃-C₇ cikloalkil grupa, navedena 5 ili 6-člana monociklična heteroaril grupa, navedena 4 do 6-člana monociklična heterocikloalkil grupa i navedena C₆-C₁₀ aril grupa može svaka biti izborno i nezavisno supstituisana sa do 5 grupa, svaka nezavisno izabrana od C₁-C₆ alkila, C₃-C₇ cikloalkila, 5 ili 6-članog monocikličnog heteroarila, 4 do 6-članog monocikličnog heterocikloalkila, C₆-C₁₀ arila, halo, C₁-C₆ haloalkila, -OR⁹, -N(R⁹)₂, -C(O)R⁹, -C(O)N(R⁹)₂, -NHC(O)R⁹ i -SR⁹; i svaki slučaj R⁹ je nezavisno izabran od H, C₁-C₆ alkila, C₃-C₇ cikloalkila, C₆-C₁₀ arila i benzila.

Broj ostalih patentnih zahtjeva: 12

(11) **BA/EP3119794**

(21) **E02615** (22) 2018-01-08

(26) SR

(31) 201411253 (32) 2014-06-25 (33) GB
2050MU2014 2014-06-25 IN
201417646 2014-10-06 GB

(96) 15733498.8 2015-06-25

(97) 2017-01-25

(51) **C07H 19/10** , **A61K 31/7068** ,
A61P 35/00 , **A61K 9/00** , **A61K**
47/16 , **A61K 47/20** , **A61K 47/22**
 , **A61K 9/08** , **A61K 47/18** , **A61K**
47/26 , **A61K 47/44**

(73) NuCana plc
77-78 Cannon Street London EC4N 6AF
GB

(72) GRIFFITH, Hugh
NuCana BioMed Limited 10 Lochside Place
Edinburgh Scotland EH12 9RG
GB
KENNOVIN, Gordon
NuCana BioMed Limited 10 Lochside Place
Edinburgh Scotland EH12 9RG
GB

(74) "INTELBIRO" d.o.o.
M.H. Uskufije 3, 71000 Sarajevo
BA

(54) **FORMULACIJA KOJA SADRŽI
GEMCITABIN-PROLEK**

(57)

1. Farmaceutska kompozicija koja sadrži:
gemcitabin-[fenil-benzoksi-L-alaninil]-fosfat;
dimetil acetamid; i
izborno jedan ili više farmaceutski prihvatljivih
ekscipijenasa.

Broj ostalih patentnih zahtjeva: 17

(11) **BA/EP2694072**

(21) **E02618** (22) 2018-01-12

(26) SR

(31) 201161470803 P (32) 2011-04-01 (33) US
201161470624 P 2011-04-01 US

(96) 12764765.9 2012-03-30

(97) 2014-02-12

(51) **A61K 31/517** , **C07D 239/70** ,
A61P 35/00

(73) Genentech, Inc.
1 DNA Way South San Francisco, CA
94080-4990
US

(72) NANNINI, Michelle
1 DNA Way South San Francisco California
94080-4990
US
SAMPATH, Deepak
1 DNA Way South San Francisco California
94080-4990
US

(74) "PETOŠEVIĆ" d.o.o.
Željeznička broj 20, 71000 Sarajevo
BA

(54) **KOMBINACIJA JEDINJENJA
INHIBITORA, AKTI I ABIRATERONA
ZA UPOTREBU U TERAPEUTSKIM
TRETMANIMA**

(57)

Jedinjenje Formule Ia:

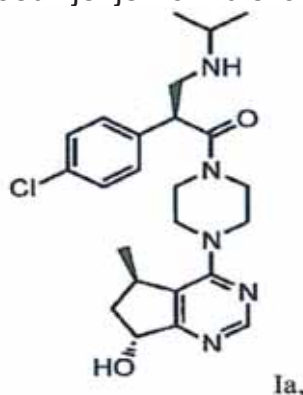

u kombinaciji sa abirateronom za upotrebu
u terapijskom lečenju hiperproliferativnih
poremećaja, gde hiperproliferativni
poremećaj je rak prostate.

Broj ostalih patentnih zahtjeva: 10

(11) BA/EP3052466

(21) **E02619** (22) 2018-01-15

(26) SR

(31) 40554013 (32) 2013-10-04 (33) PL
(96) 14792560.6 2014-09-16

(97) 2016-08-10

(51) **C07C 45/86** , **C07C 49/84** , **C07C 45/79** , **C07C 45/85**

(73) Axen Bio Group Sp. z o.o.
Ul. Armil Krajowej 116/19 81-824 Sopot
PL

(72) GAGOS , Mariusz
ul. Radosci 4/14 PL-20-530 Lublin
PL

(74) "STAM" d.o.o.
Sarači 77, 71000 Sarajevo
BA

**(54) POSTUPAK ZA PRIPREMANJE
KSANTOHUMOLA**

(57)

Postupak za proizvodnju ksantohumola,
naznačen time da se:

- a) ekstrakt koji sadrži ksantohumol meša sa vodom;
- b) rastvor soli prelaznog metala dodaje u dobijenu smešu;
- c) dobijeni precipitat ksantohumola sakuplja i suši.

(11) BA/EP2908873

(21) **E02620** (22) 2018-01-16

(26) SR

(31) 201309092 (32) 2013-05-20 (33) GB
(96) 14727614.1 2014-05-20

(97) 2015-08-26

(51) **A61L 15/44** , **A61K 9/70**

(73) Edixomed Limited
10 Lochside Place Edinburgh Park
Edinburgh EH12 9RG
GB
First Water Limited
Hilldrop Lane Ramsbury Marlborough
Wiltshire SN8 2RB
GB
Queen Mary University of London
Mile End Road London E1 4NS
GB

(72) WOOD, Christopher Barry
c/o Edixomed Limited c/o Nucana Regus 10
Lochside Place Edinburgh Park Edinburgh
EH12 9RG
GB
MUNRO, Hugh Semple
c/o First Water Limited Hilldrop Lane
Ramsbury Marlborough Wiltshire SN8 2RB
GB
BOOTE, Nicholas David
c/o First Water Limited Hilldrop Lane
Ramsbury Marlborough Wiltshire SN8 2RB
GB
STEWART, Joanne Ellen
c/o Queen Mary University of London Mile
end Road London E1 4NS
GB
TUCKER, Arthur Tudor
c/o Queen Mary University of London Mile
end Road London E1 4NS
GB

(74) "ŽIVKO MIJATOVIĆ & PARTNERS" d.o.o.
Sarajevo
M.H. Uskufije 3, 71000 Sarajevo
BA

**(54) TRANSDERMALNI SISTEM ZA
ISPORUKU**

(57)

Sistem za transdermalnu isporuku farmaceutski aktivnog sredstva koji sadrži:
 (i) sloj koji sadrži nitrit; i
 (ii) hidrogel koji sadrži jone vodonika; pri čemu sloj koji sadrži nitrit i/ili hidrogel sadrži farmaceutski aktivno sredstvo, i pri čemu sistem ne sadrži izvor Cu^{2+} , Zn^{2+} i/ Fe^{2+} jona.

Broj ostalih patentnih zahtjeva: 14

(11) **BA/EP2935238**

(21) **E02623** (22) 2018-01-17

(26) HR

(31)201261740596 P (32)2012-12-21 (33)US

(96) 13817739.9 2013-12-05

(97) 2015-10-28

(51) **C07D 401/06** , **C07D 401/14** ,
C07D 413/14 , **C07D 403/14** ,
C07D 407/14 , **C07D 413/06** ,
C07D 471/04 , **A61P 35/00** , **A61K**
31/4725

(73) Pfizer Inc.
 235 East 42nd Street New York, NY 10017
 US

(72) EDWARDS, Martin Paul
 c/o Pfizer Inc. 10555 Science Center Drive
 San Diego, California 92121
 US
 KUMPF, Robert Arnold
 3280 Avenida Anacapa Carlsbad, California
 92009
 US
 KUNG, Pei-Pei
 5504 Shannon Ridge Lane San Diego,
 California 92130
 US
 MCALPINE, Indrawan James
 7190 Calabria Court Unit C San Diego,
 California 92122
 US
 NINKOVIC, Sacha
 8902 Nottingham Place La Jolla, California
 92037
 US

RUI, Eugene Yuanjin
 11254 Caminito Corriente San Diego,
 California 92128
 US
 SUTTON, Scott Channing
 11660 Weatherwood Place San Diego,
 California 92131
 US
 TATLOCK, John Howard
 10220 Camino San Thomas San Diego,
 California 92127
 US
 WYTHES, Martin James
 c/o Pfizer Inc. 10555 Science Center Drive
 San Diego, California 92121
 US
 ZEHNDER, Luke Raymond
 4653 Rainier Avenue San Diego, California
 92120
 US

(74) "INTELBIRO" d.o.o.
 M.H. Uskufije 3, 71000 Sarajevo
 BA

(54) **KONDENZIRANI ARILNI I
 HETEROARILNI LAKTAMI**

(57)

1. Spoj formule (II-A):

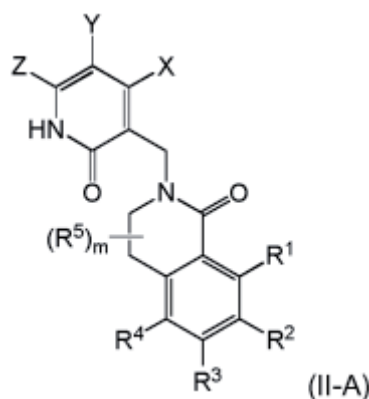

ili njegova farmaceutski prihvatljiva sol,

naznačen time što:

R_1 je C_1 - C_4 alkil ili halogen;

R_2 je 5-6-eročlani heteroaril, koji može biti supstituiran s 1 do 3 R_{32} ;

R₃ je H;

R₄ je H ili halogen;

m je 0, a R₅ je odsutan;

svaki R₃₂ je neovisno -Cl, -F, -OH, -CH₃, -CH₂CH₃, -CF₃, -CH₂OH, -CH₂OCH₃, -OCH₃, -OC₂H₅, -OCF₃, -CN, -C(O)NH₂, -C(O)NHCH₃, -C(O)N(CH₃)₂, -NHC(O)CH₃, -NH₂, -NHCH₃, -N(CH₃)₂, ciklopropil, 4-6-eročlani heterociklil, fenil ili 5-6-eročlani heteroaril, gdje navedeni 4-6-eročlani heterociklil, fenil ili 5-6-eročlani heteroaril mogu biti supstituirani s 1 do 3 halogena, C₁-C₄ alkila ili C₁-C₄ alkoksi, koje se bira neovisno;

X i Z su neovisno C₁-C₄ alkil; i

Y je H.

Broj ostalih patentnih zahtjeva: 9

(11) **BA/EP2706982**

(21) **E02650** (22) 2018-02-08

(26) BS

(31) 11166076 (32) 2011-05-13 (33) EP
(96) 12721507.7 2012-05-11

(97) 2014-03-19

(51) **A61K 9/00**, **A61K 31/135**, **A61K 9/08**, **A61P 25/36**

(73) EURO-CELTIQUE S.A.
1, rue Jean Piret 2350 Luxembourg
LU

(72) STRANG, John
c/o National Addiction Centre Addiction
Sciences Building 4 Windsor Walk Denmark
Hill London SE5 8AF
GB
OKSCHE, Alexander
c/o Mundipharma GmbH Mundipharma
Straße 2 65549 Limburg
DE
HARRIS, Stephen
c/o Purdue Pharma L. P. One Stamford
Forum 201 Tresser Boulevard Stamford
Connecticut 06901-3431
US
SMITH, Kevin
c/o Mundipharma Research Limited
Cambridge Science Park Milton Road
Cambridge CB4 0GW
GB
MOTTIER, Lucie Helene Jeanne
c/o Mundipharma Research Limited
Cambridge Science Park Milton Road
Cambridge CB4 0GW
GB

(74) Dragan Mićunović
Branilaca Sarajeva 10, 71000 Sarajevo
BA

(54) **INTRANAZALNI FARMACEUTSKI DOZNI
OBLICI KOJI OBUHVATAJU NALOKSON**

(57)

1. Intranazalni farmaceutski dozni oblik koji obuhvata doznu jedinicu koja obuhvata nalokson ili njegovu farmaceutski prihvatljivu so u količini ekvivalentnoj između 0.65 mg nalokson HCl i 0.8 mg nalokson HCl ili između 1.3 mg nalokson HCl i 1.6 mg nalokson HCl rastvorenog u aplikacionoj tečnosti zapremine od ≤ 250 µl, poželjno ≤ 200 µl.

Broj ostalih patentnih zahtjeva: 13

(11) **BA/EP3000813**

(21) **E02651** (22) 2018-02-06

(31) 87777 P (32) 2008-08-11 (33) US

(96) 15170143.0 2009-08-07

(97) 2016-03-30

(51) **C07D 473/18** , **C07D 473/16** ,
A61K 31/522 , **A61P 37/00** , **A61P**
35/00

(73) GlaxoSmithKline LLC
 251 Little Falls Drive Wilmington, DE 19808
 US

(72) BIGGADIKE, Keith
 GlaxoSmithKline Gunnels Wood Road
 Stevenage, Hertfordshire SG1 2NY
 GB
 COE, Diane Mary
 GlaxoSmithKline Gunnels Wood Road
 Stevenage, Hertfordshire SG1 2NY
 GB
 LEWELL, Xiao Qing
 GlaxoSmithKline Gunnels Wood Road
 Stevenage, Hertfordshire SG1 2NY
 GB
 MITCHELL, Charlotte Jane
 GlaxoSmithKline Gunnels Wood Road
 Stevenage, Hertfordshire SG1 2NY
 GB
 SMITH, Stephen Allan
 GlaxoSmithKline Gunnels Wood Road
 Stevenage, Hertfordshire SG1 2NY
 GB
 TRIVEDI, Naimisha
 GlaxoSmithKline Gunnels Wood Road
 Stevenage, Hertfordshire SG1 2NY
 GB

(74) "INTELBIRO" d.o.o.
 M.H. Uskufije 3, 71000 Sarajevo
 BA

(54) **PURINSKI DERIVATI, NAMIJENJENI
 UPOTREBI U LIJEČENJU ALERGIJSKIH,
 UPALNIH I ZARAZNIH BOLESTI**

(57)

1. Spoj formule (I):

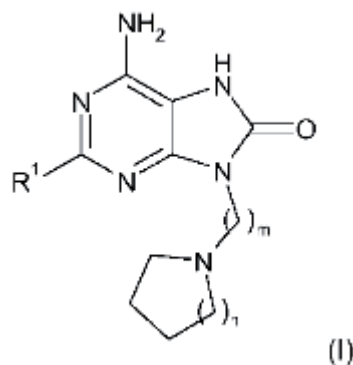

’
 naznačen time što:

R1 je (1S)-1-metilbutiloksi;

m je cijeli broj s vrijednošću od 3 do 6;

n je cijeli broj s vrijednošću od 0 do 4;

ili njegova sol.

Broj ostalih patentnih zahtjeva: 8

(11) BA/EP2914599(21) **E02661** (22) 2018-02-19

(26) SR

(31) 201261720259 P (32) 2012-10-30 (33) US
201361791894 P 2013-03-15 US

(96) 13796178.5 2013-10-29

(97) 2015-09-09

(51) **A61K 9/28**, **C07D 489/04**, **A61K 31/485**, **A61P 25/04**

(73) Nektar Therapeutics

455 Mission Bay Boulevard South, Suite
100 San Francisco, CA 94158
US

(72) ANDRES, Patricia

2307 Sycamore Lane West Lafayette, IN
47906
US
DATAR, Yogesh
8723 Malaga Drive Indianapolis, IN 46250
USGADIRAJU, Ramakrishna
451 Boothbay Avenue Foster City, CA
94404
USKOWALCZYK, Bruce Andrew
5809 Jones Valley Drive Huntsville, AL
35802
USKUKLIS, Gabriel Christian
127 Rainwood Drive Sw Huntsville, AL
35824
USMIRMEHRABI, Mahmoud
6 100 Washington Street Ayer, MA 01432
USPASCHALIDES, Nicholas
98 Stow Road Marlborough, MA 01752
US(74) "ŽIVKO MIJATOVIĆ & PARTNERS" d.o.o.
Sarajevo
M.H. Uskufije 3, 71000 Sarajevo
BA(54) **ČVRSTI OBLICI SOLI ALFA-6-MPEG6-O-HIDROKSIKODONA KAO OPIOIDNI AGONISTI I NJIHOVE UPOTREBE**

(57)

1. Čvrsti oblik fosfatne ili D-tartaratne soli α -6-mPEG₆-O-hidroksikodona.

Broj ostalih patentnih zahtjeva: 15

(11) BA/EP2533960(21) **E02662** (22) 2018-02-19(31) 1038078 (32) 2010-07-01 (33) NL
202010004816 U 2010-04-07 DE
1037711 2010-02-12 NL
201000082 2010-02-12 BE

(96) 11714659.7 2011-02-14

(97) 2012-12-19

(51) **B29C 44/12**, **B29C 44/18**, **B29C 44/60**, **E04C 2/296**, **E04C 2/38**, **B29K 75/00**, **B29L 31/10**, **B29C 39/10**, **B29C 39/44**, **B29K 305/00**, **B29K 311/14**, **B05B 3/00**, **B05B 12/02**, **B29C 69/00**, **E04C 2/20**, **E04C 2/52**

(73) Mopac Systems International SA

62, Avenue de la Liberté L-1930 Luxemburg
LU

(72) ARNAUTS, Dirk

Steinkamp 59 48703 Stadtlohn
DE

(74) "INTELBIRO" d.o.o.

M.H. Uskufije 3, 71000 Sarajevo
BA(54) **METOD UREĐAJ I KOMPJUTERSKI PROGRAM ZA PROIZVODNJU PREDIZOLIRANOG SEGMENTA SKELETNE KONSTRUKCIJE**

(57)

1. Metod proizvodnje predizoliranog segmenta skeletne konstrukcije (1) za građevine različitih dimenzija, pri čemu se metod sastoji od sljedećih koraka:

a) prijem sklopa (2) koji je proizveden na osnovu 3D kompjuterskog modela predstavljenog putem CAD podataka koji je pohranjen u bazi podataka (21) pod identifikacionim brojem sklopa (2), sklop (2) koji ima najmanje jedan odjeljak (5) sa praznim prostorom (14) koji treba barem djelimično ispuniti slojem izolacione pjene (8), pri čemu je nosač podataka (40) sa identifikacionom oznakom ugrađen u sklop (2);

pri čemu sklop ima drvenu ili metalnu konstrukciju koja se sastoji od više međusobno pričvršćenih greda, i prvog ravnog panela dimenzija koje odgovaraju

dimenzijama konstrukcije, prvi ravni panel je pričvršćen za konstrukciju,
 pri čemu CAD-podaci sadrže najmanje dimenzije greda i njihov međusobni raspored;
 b) očitavanje nosača podataka (40);
 c) povlačenje CAD podataka o sklopu (2) iz baze podataka (21) na osnovu identifikacionog broja i utvrđivanje količine sirovina koje treba ubaciti u najmanje jedan odjeljak (5) da bi se formirao sloj izolacione pjene (8) prethodno utvrđene debljine (15) na osnovu dobijenih CAD podataka;
 d) ubacivanje utvrđene količine sirovina u najmanje jedan odjeljak (5) radi formiranja sloja izolacione pjene (8) prethodno utvrđene debljine (15);
 e) ostaviti sloj izolacione pjene (8) da zapjeni i da se stvrdne u najmanje jednom odjeljku (5) tokom prethodno utvrđenog perioda (T).

Broj ostalih patentnih zahtjeva: 19

(11) **BA/EP2506844**

(21) **E02665** (22) 2018-02-22

(26) HR

(31) 0921075 (32) 2009-12-01 (33) GB

(96) 10781527.6 2010-11-29

(97) 2012-10-10

(51) **A61K 31/138** , **A61K 31/439** ,
A61K 45/06 , **A61P 11/06** , **A61P 11/08**

(73) Glaxo Group Limited
 980 Great West Road Brentford, Middlesex
 TW8 9GS
 GB

(72) BAKER, Darrell
 GlaxoSmithKline Ironbridge Road Uxbridge
 Middlesex UB11 1BS
 GB
 BRUCE, Mark
 GlaxoSmithKline Gunnels Wood Road
 Stevenage Hertfordshire SG1 2NY
 GB
 CRATER, Glenn
 GlaxoSmithKline Five Moore Drive P O
 Box 13398 Research Triangle Park North
 Carolina 27709-3398
 US
 NOGA, Brian
 c/o GlaxoSmithKline Five Moore Drive P O
 Box 13398 Research Triangle Park North
 Carolina 27709-3398
 US
 THOMAS, Marian
 GlaxoSmithKline Park Road Ware
 Hertfordshire SG12 0DJ
 GB
 WIRE, Patrick
 GlaxoSmithKline Five Moore Drive P O
 Box 13398 Research Triangle Park North
 Carolina 27709-3398
 US

(74) "INTELBIRO" d.o.o.
 M.H. Uskufije 3, 71000 Sarajevo
 BA

(54) **KOMBINACIJE ANTAGONISTA
 MUSKARINSKOG RECEPTORA I
 AGONISTA ADRENORECEPTORA BETA
 2**

(57)

1. Farmaceutski kombinirani proizvod, namijenjen upotrebi u liječenju kronične opstruktivne plućne bolesti (COPD) i/ili astme, **naznačen time** što proizvod sadrži

a) spoj formule:

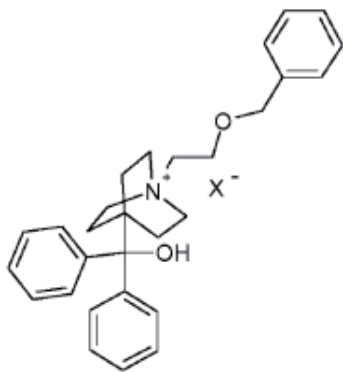

(Spoj (I))

gdje je X. farmaceutski prihvatljiv anion;

b) spoj formule:

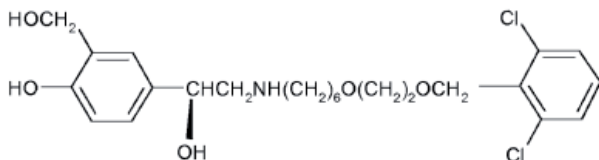

ili njegovu farmaceutski prihvatljivu sol (Spoj (II)); te što se proizvod primjenjuje jednom dnevno.

Broj ostalih patentnih zahtjeva: 17

(11) **BA/EP2838892**

(21) **E02666** (22) 2018-02-22

(26) SR

(31)201261636108 P (32)2012-04-20 (33)US
(96) 13719344.7 2013-04-18

(97) 2015-02-25

(51) **C07D 401/06** , **A61K 31/454** ,
A61P 3/04

(73) Helsinn Healthcare SA
Via Pian Scairolo 9 6912 Lugano-Pazzallo
CH

(72) KUWABE, Shin-itsu
1-5 Doshomachi 2-chome Chuo-ku Osaka
541-8526
JP
YANAGIMACHI, Takehiko
1-5 Doshomachi 2-chome Chuo-ku Osaka
541-8526
JP

YOSHIYAMA, Hideyuki
1-5 Doshomachi 2-chome Chuo-ku Osaka
541-8526
JP

DE GROOT, Eleanor
3722 Sunset Blvd. Houston, TX 77005
US

GARCIA RUBIO, Silvina
7 Bellflower Ct. Princeton, NJ 08540
US

MANINI, Peter
Via Dr. Falleroni 2 6512 Giubiasco
CH

PINES, Seemon
deceased -
US

(74) "ŽIVKO MIJATOVIĆ & PARTNERS" d.o.o.
Sarajevo
M.H. Uskufije 3, 71000 Sarajevo
BA

(54) **IZOLOVAN ČVRSTI OBLIK
ANAMORELIN MONOHIDROHLORIDA
SA NISKIM MOLARNIM ODNOSOM
HLORIDA:ANAMOLERINA I NISKIM
SADRŽAJEM REZIDUALNOG
ORGANSKOG RASTVARAČA**

(57)

1. Izolovani čvrsti oblik anamorelin monohidroklorida, naznačen time što navedeni anamorelin monohidroklorid ima molarni odnos hlorida:anamorelina od 0.9 do 0.99, i sadrži rezidualni sadržaj organskog rastvarača koji je manji od 5000 ppm.

SBroj ostalih patentnih zahtjeva: 4

(11) **BA/EP2901449**

(21) **E02667** (22) 2018-02-22

(26) HR

(31) 201361754882 P (32) 2013-01-21 (33) US
201361824010 P 2013-05-16 US

(96) 14740284.6 2014-01-15

(97) 2015-08-05

(51) **H03G 9/02** , **G10L 19/16** , **G10L 19/002** , **H03G 9/00**

(73) Dolby Laboratories Licensing Corporation
1275 Market Street San Francisco, CA
94103
US

(72) GRANT, Michael
c/o Dolby Laboratories Inc. 100 Potrero
Avenue San Francisco, California 94103-
4813
US

NORCROSS, Scott Gregory
c/o Dolby Laboratories Inc. 100 Potrero
Avenue San Francisco, California 94103-
4813
US

RIEDMILLER, Jeffrey
c/o Dolby Laboratories Inc. 100 Potrero
Avenue San Francisco, California 94103-
4813
US

WARD, Michael
c/o Dolby Laboratories Inc. 100 Potrero
Avenue San Francisco, California 94103-
4813
US

(74) "INTELBIRO" d.o.o.
M.H. Uskufije 3, 71000 Sarajevo
BA

(54) **KODER I DEKODER ZVUČNOG ZAPISA
SA METAPODACIMA O GLASNOĆI I
GRANICAMA PROGRAMA**

(57)

1. Jedinica za obradu zvučnog zapisa (100, 200) koja sadrži:

bafer memoriju (110, 201) za skladištenje bar jednog okvira kodirane povorke bitova zvučnog zapisa, gde kodirana povorka bitova zvučnog zapisa sadrži podatke zvučnog zapisa i

segment metapodataka, gde segment metapodataka predstavlja podatke odvojene i različite od podataka zvučnog zapisa i sadrži zaglavlje, jedan ili više korisnih metapodataka i zaštitne podatke;

dekoder zvučnog zapisa (101, 202) spojen sa bafer memorijom (110, 201) za dekodiranje podataka zvučnog zapisa; i

raščlanjivač (111, 205) spojen sa ili integrisan u dekoderu zvučnog zapisa (101, 202) za raščlanjivanje kodirane povorke bitova,

gde zaglavlje sadrži sinhronizovanu reč koja identifikuje početak segmenta metapodataka, jedan ili više korisnih metapodataka opisuje program zvučnog zapisa povezan sa podacima zvučnog zapisa, zaštitni podaci smešteni su nakon jednog ili više korisnih metapodataka i zaštitni podaci u stanju su da se upotrebe za verifikaciju integriteta segmenta metapodataka i jednog ili više korisnih podataka unutar segmenta metapodataka.

Broj ostalih patentnih zahtjeva: 14

(11) **BA/EP2978752**(21) **E02672** (22) 2018-02-22

(26) HR

(31)201361806806 P (32)2013-03-29 (33)US
201361916715 P 2013-12-16 US

(96) 14726246.3 2014-03-26

(97) 2016-02-03

(51) **C07D 401/14** , **C07D 405/14** ,
C07D 413/14 , **C07D 401/04** ,
C07D 417/14 , **C07D 471/08** ,
C07D 487/06 , **C07D 487/10** ,
C07D 491/10 , **A61K 31/443** ,
A61K 31/4433 , **A61K 31/4436** ,
A61K 31/4439 , **A61K 31/4545** ,
A61K 31/496

(73) Takeda Pharmaceutical Company Limited
 1-1 Doshomachi 4-chome Chuo-ku Osaka-
 shi, Osaka 541-0045
 JP

(72) BROWN, Jason W.
 Takeda California Inc. 10410 Science
 Center Drive San Diego, CA 92121
 US
 DAVIS, Melinda
 Takeda California Inc. 10410 Science
 Center Drive San Diego, CA 92121
 US
 IVETAC, Anthony
 Takeda California Inc. 10410 Science
 Center Drive San Diego, CA 92121
 US
 JONES, Benjamin
 Takeda California Inc. 10410 Science
 Center Drive San Diego, CA 92121
 US
 KIRYANOV, Andre A.
 Takeda California Inc. 10410 Science
 Center Drive San Diego, CA 92121
 US
 KUEHLER, Jon
 Takeda California Inc. 10410 Science
 Center Drive San Diego, CA 92121
 US
 LANIER, Marion
 Takeda California Inc. 10410 Science
 Center Drive San Diego, CA 92121
 US
 MIURA, Joanne
 Takeda California Inc. 10410 Science
 Center Drive San Diego, CA 92121
 US

MURPHY, Sean

Takeda California Inc. 10410 Science
Center Drive San Diego, CA 92121
US

WANG, Xiaolun

Takeda California Inc. 10410 Science
Center Drive San Diego, CA 92121
US

(74) "INTELBIRO" d.o.o.

M.H. Uskufije 3, 71000 Sarajevo
BA

(54) **DERIVATI 6-(5-HIDROKSI-1H-PIRAZOL-1-IL)NIKOTINAMIDA I NJIHOVA UPORABA KAO INHIBITORA PHD**

(57)

Spoj prema formuli

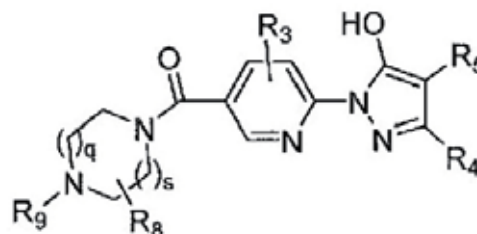
ili njegova farmaceutski prihvatljiva sol,
naznačen time da

q je 0, 1, ili 2;

s je 0, 1, ili 2;

R₃, svaki puta, je neovisno odabran iz skupine koju čine vodik, hidroksil, amino, C₁₋₈ alkilamino, cijano, halo, proizvoljno supstituiran C₁₋₆ alkil, i C₁₋₄ alkoksi;

R₄ je odabran iz skupine koju čine vodik, cijano, halo, metil, etil, metoksi, i trifluorometil;

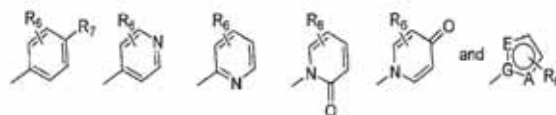
R₅ je odabran iz skupine koju čine

G je ugljik;

A je odabran iz skupine koju čine N, O, S, CR₆ i NR₆;

E je odabran iz skupine koju čine N, O, S, i CR₆; pod uvjetom da samo jedan od A i E može biti O ili S;

ili G je N i A i E su CR₆;ili G i A su N i E je CR₆;

ili G, A, i E su N;

R₆, svaki puta, je neovisno odabran iz skupine

koju čine vodik, cijano, halo, C₃₋₈ cikloalkil, proizvoljno supstituiran C₁₋₆ alkil, C₁₋₄ alkoksi, i trifluorometil;

R₇ je odabran iz skupine koju čine cijano i cijanometil;

R₈, svaki puta, je neovisno odabran iz skupine koju čine vodik, cijano, halo, C₁₋₄ alkil, C₁₋₄ alkoksi, i trifluorometil; i

R₉ je odabran iz skupine koju čine vodik, C₁₋₆ alkil proizvoljno supstituiran s 1 do 3 fluoro, i C₃₋₈ cikloalkil.

Broj ostalih patentnih zahtjeva: 16

(11) **BA/EP3036172**

(21) **E02676** (22) 2018-02-27

(26) HR

(31) VE20130044 (32) 2013-08-23 (33) IT
(96) 14786242.9 2014-08-19

(97) 2016-06-29

(51) **B65D 19/00**

(73) Pisano, Roberto
Via C. Goldoni 29 31100 Treviso
IT

(72) Pisano, Roberto
Via C. Goldoni 29 31100 Treviso
IT

(74) "INTELBIRO" d.o.o.
M.H. Uskufije 3, 71000 Sarajevo
BA

(54) **METALNA PALETA SA SKLOPIVIM
KOMPONENTAMA**

(57)

Sklopiva metalna paleta, s najmanje dva podnožja (18), od kojih svako ima isječak i platformu za punjenje (20), načinjenu iz osnovnog metalnog profila, čiji je oblik simetričan oko uzdužne središnje ravnine i ima najmanje jedno uzdužno rebro (12) pravokutnog poprečnog presjeka i konstantne visine, koje se pruža od jednog te istog dijela u odnosu na ravninu baze (14), s te dva vanjska bočna vrata

(16), čiji je rub svinut prema unutra i u najmanju djelomično koplanaran s vrhom (17) navedenog rebra (12), **naznačena time** što se sastoji od više komponenata (4, 6, 8, 10, 60, 62, 64, 66), od kojih su sve načinjene od jednog komada navedenog osnovnog metalnog profila (2, 2'), gdje su navedene komponente:

– prva komponenta (4, 60), koja se sastoji od komada osnovnog profila (2), svinutog u obliku slova C, čiji je otvor okrenut prema gore i određuje središnji dio (24), koja čini donju bazu svakog podnožja (18) palete, te čija dva bočna dijela (26) čine krajnji završetak svakog podnožja, gdje su dva gornja dijela (32) povezana s navedenim bočnim dijelovima (26) i smještena su paralelno u odnosu na navedeni središnji dio (24), kako bi činili krajnje dijelove gornje baze svakog podnožja (18),

– druga komponenta (6, 62), koja se sastoji od komada istog osnovnog profila (2), svinutog u obliku izokrenutog slova U, čiji središnji dio (30) čini dio gornje baze podnožja (18), te čija su dva bočna dijela (28) smještena okomito u odnosu na navedeni središnji dio (30) i trenutno spojena svojim slobodnim krajem sa središnjim dijelom (24) navedene prve komponente (4, 60),

– dodatna komponenta (8, 64, 68), načinjena iz komada istog osnovnog profila (2), i čini poprečni dio za povezivanje zajedno navedenih podnožja (18) i koji se, ovisno o konfiguraciji palete i o položaju navedene dodatne komponente palete (8, 64, 68), trenutno spaja:

– sa središnjim dijelom (30) najmanju ruku druge komponente (6, 62), povezanim s prvom komponentom (4, 60) svakog podnožja (18) i/ili

– sa središnjim dijelom (30) najmanju ruku druge komponente (6, 62), povezanim s prvom komponentom (4, 60), a također i s gornjim dijelom (32) navedene prve komponente (4, 60) svakog podnožja (18).

Broj ostalih patentnih zahtjeva: 24

(11) **BA/EP2797918**

(21) **E02677** (22) 2018-02-28

(26) HR

(31) PCT/CN2011/002224 (32) 2011-12-30 (33) WO

(96) 12863599.2 2012-12-11

(97) 2014-11-05

(51) **C07D 471/04**, **A61K 31/407**,
A61P 35/00, **A61P 31/18**, **A61P**
13/12, **A61P 3/10**

(73) AbbVie Inc.
1 North Waukegan Road North Chicago, IL
60064
US

(72) WANG, Le
338 East Colonial Drive Vernon Hills, Illinois
60061
US
PRATT, John K.
8210 61st Avenue Kenosha, Wisconsin
53142
US
MCDANIEL, Keith F.
26029 W. Laurel Court Wauconda, Illinois
60084
US
DAI, Yujia
1557 Camden Drive Gurnee, Illinois 60031
US
FIDANZE, Steven D.
320 Rock Hall Circle Grayslake, Illinois
60030
US
HASVOLD, Lisa
552 Shakespeare Drive Grayslake, Illinois
60030
US
HOLMS, James H.
1239 Pine Grove Avenue Gurnee, Illinois
60031
US
KATI, Warren M.
152 Knobb Hill Lane Gurnee, Illinois 60031
US
LIU, Dachun
1276 Georgetown Way Vernon Hills, Illinois
60061
US
MANTEI, Robert A.
4203 W. Carolyn Court Franklin, Wisconsin
53132
US

MCCLELLAN, William J
1212 N Sheridan Road Waukegan, Illinois
60085
US
SHEPPARD, George S.
807 Locust Road Wilmette, Illinois 60091
US
WADA, Carol K.
714 Madison Street Evanston, Illinois 60202
US

(74) "ŽIVKO MIJATOVIĆ & PARTNERS" d.o.o.
Sarajevo
M.H. Uskufije 3, 71000 Sarajevo
BA

(54) **INHIBITORI BROMODOMENE**

(57)

Spoj s formulom (I) ili njegova farmaceutski prihvatljiva sol

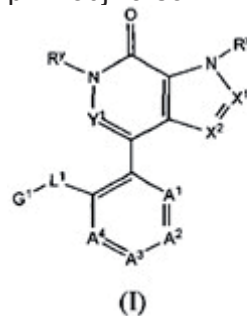

naznačen time da

R^x je vodik ili C_1 - C_3 alkil;

R^y je C_1 - C_3 alkil, $-(C_2-C_3$ alkilenil)-OH, ili C_1 - C_3 haloalkil;

X^1 je N ili CR^{x1} pri čemu

R^{x1} je vodik, C_2 - C_6 alkenil, C_2 - C_6 alkinil, $-C(O)OR^{ax1}$, $-C(O)NR^{bx1}R^{cx1}$, $-C(O)R^{dx1}$, $S(O)_2R^{dx1}$, $-S(O)_2NR^{bx1}R^{cx1}$, G^{x1} , C_1 - C_6 haloalkil, ili C_1 - C_6 alkil; pri čemu C_1 - C_6 alkil je proizvoljno supstituiran s jednim supstituentom koji je odabran iz skupine koja sadrži OR^{ax1} , SR^{ax1} , $S(O)R^{dx1}$, $S(O)_2R^{dx1}$, $NR^{bx1}R^{cx1}$, $-C(O)R^{ax1}$, $-C(O)OR^{ax1}$, $-C(O)NR^{bx1}R^{cx1}$, $-S(O)_2NR^{bx1}R^{cx1}$, i G^{x1} ;

R^{ax1} , R^{bx1} , i R^{cx1} , svaki puta, su svaki neovisno vodik, C_1 - C_6 alkil, C_1 - C_6 haloalkil, G^a , ili $-(C_1-C_6$ alkilenil)- G^a ;

R^{dx1} , svaki puta, su svaki neovisno C_1 - C_6 alkil, C_1 - C_6 haloalkil, G^a , ili $-(C_1-C_6$ alkilenil)- G^a ;

X^2 je N ili CR^{x2} ; pri čemu

R^{x2} je vodik, C_2 - C_6 alkenil, C_2 - C_6 alkinil, $-C(O)OR^{ax2}$, $-C(O)NR^{bx2}R^{cx2}$, $-C(O)R^{dx2}$, $-C(O)H$, $S(O)_2R^{dx2}$, $-S(O)_2NR^{bx2}R^{cx2}$, G^{x2} , C_1 - C_6 haloalkil, ili C_1 - C_6 alkil; pri čemu C_1 - C_6 alkil je proizvoljno

supstituiran s jednim supstituentom koji je odabran iz skupine koja sadrži OR^{ax2} , SR^{ax2} , $S(O)R^{dx2}$, $S(O)2R^{dx2}$, $NR^{bx2}R^{cx2}$, $-C(O)R^{ax2}$, $-C(O)OR^{ax2}$, $-C(O)NR^{bx2}R^{cx2}$, $-S(O)2NR^{bx2}R^{cx2}$, i G^{x2} ;

R^{ax2} , R^{bx2} , i R^{cx2} , svaki puta, su svaki neovisno vodik, C_1-C_6 alkil, C_1-C_6 haloalkil, G^b , ili $-(C_1-C_6$ alkilenil)- G^b ;

R^{dx2} , svaki puta, je neovisno C_1-C_6 alkil, C_1-C_6 haloalkil, G^b , ili $-(C_1-C_6$ alkilenil)- G^b ;

Y^1 je N ili CR^u ; pri čemu R^u je vodik, C_1-C_6 alkil, halogen, ili C_1-C_6 haloalkil;

A^1 je N ili CR^1 , A^2 je N ili CR^2 , A^3 je N ili CR^3 ; i A^4 je N ili CR^4 ; pod uvjetom da nula, jedan, dva, ili tri A^1 , A^2 , A^3 , i A^4 su N;

R^1 , R^3 , i R^4 su svaki neovisno vodik, C_1-C_6 alkil, C_2-C_6 alkenil, C_2-C_6 alkinil, halogen, C_1-C_6 haloalkil, CN, ili NO_2 ;

R^2 je vodik, C_1-C_6 alkil, C_2-C_6 alkenil, C_2-C_6 alkinil, halogen, C_1-C_6 haloalkil, $-CN$, NO_2 , G^{2a} , $-OR^{2a}$, $-OC(O)R^{2d}$, $-OC(O)NR^{2b}R^{2c}$, $-SR^{2a}$, $-S(O)_2R^{2d}$, $-S(O)_2NR^{2b}R^{2c}$, $-C(O)R^{2d}$, $-C(O)OR^{2a}$, $-C(O)NR^{2b}R^{2c}$, $-NR^{2b}R^{2c}$, $-N(R^{2e})C(O)R^{2d}$, $-N(R^{2e})S(O)_2R^{2d}$, $-N(R^{2e})C(O)O(R^{2d})$, $-N(R^{2e})C(O)N^{2b}R^{2c}$, $-N(R^{2e})S(O)_2NR^{2b}R^{2c}$, $-(C_1-C_6$ alkilenil)- G^{2a} , $-(C_1-C_6$ alkilenil)- OR^{2a} , $-(C_1-C_6$ alkilenil)- $OC(O)R^{2d}$, $-(C_1-C_6$ alkilenil)- $OC(O)NR^{2b}R^{2c}$, $-(C_1-C_6$ alkilenil)- $S(O)_2R^{2d}$, $-(C_1-C_6$ alkilenil)- $S(O)_2NR^{2b}R^{2c}$, $-(C_1-C_6$ alkilenil)- $C(O)R^{2d}$, $-(C_1-C_6$ alkilenil)- $C(O)OR^{2a}$, $-(C_1-C_6$ alkilenil)- $C(O)NR^{2b}R^{2c}$, $-(C_1-C_6$ alkilenil)- $NR^{2b}R^{2c}$, $-(C_1-C_6$ alkilenil)- $N(R^{2e})C(O)R^{2d}$, $-(C_1-C_6$ alkilenil)- $N(R^{2e})S(O)_2R^{2d}$, $-(C_1-C_6$ alkilenil)- $N(R^{2e})C(O)O(R^{2a})$, $-(C_1-C_6$ alkilenil)- $N(R^{2e})C(O)NR^{2b}R^{2c}$, $-(C_1-C_6$ alkilenil)- $N(R^{2e})S(O)_2NR^{2b}R^{2c}$, i $-(C_1-C_6$ alkilenil)-CN;

R^{2a} , R^{2b} , R^{2c} , i R^{2e} , svaki puta, su svaki neovisno vodik, C_2-C_6 alkenil, C_2-C_6 alkinil, C_1-C_6 haloalkil, G^{2b} , ili C_1-C_6 alkil pri čemu C_1-C_6 alkil je proizvoljno supstituiran s jednim supstituentom koji je odabran iz skupine koja sadrži $-OR^{z1}$, $NR^{z1}R^{z2}$, $-C(O)OR^{z1}$, $-C(O)NR^{z1}R^{z2}$, $-S(O)_2R^{z1}$, $-S(O)_2NR^{z1}R^{z2}$, i G^{2b} ;

R^{2d} , svaki puta, je neovisno C_2-C_6 alkenil, C_2-C_6 alkinil, C_1-C_6 haloalkil, G^{2b} , ili C_1-C_6 alkil pri čemu je C_1-C_6 alkil proizvoljno supstituiran s jednim supstituentom koji je odabran iz skupine koja sadrži $-OR^{z1}$, $NR^{z1}R^{z2}$, $-C(O)OR^{z1}$, $-C(O)NR^{z1}R^{z2}$, $-S(O)_2R^{z1}$, $-S(O)_2NR^{z1}R^{z2}$, i G^{2b} ;

R^{z1} i R^{z2} , svaki puta, su svaki neovisno vodik, C_1-C_6 alkil, ili C_1-C_6 haloalkil;

G^{x1} , G^{x2} , G^a , G^b , G^{2a} , i G^{2b} , svaki puta, su svaki neovisno aril, heteroaril, heterocikal, cikloalkil, ili cikloalkenil, i svaki od kojih je neovisno nesupstituiran ili supstituiran s 1, 2, 3, 4, ili 5 R^v ;

L^1 je odsutan, CH_2 , $C(O)$, $C(H)(OH)$, $(CH_2)_m$, O , $(CH_2)_mS(O)_n$ pri čemu n je 0, 1, ili 2; ili

$(CH_2)_mN(R^z)$ pri čemu R^z je vodik, C_1-C_3 alkil, C_1-C_3 haloalkil, $(C_2-C_3$ alkilenil)-OH, ili nesupstituirani ciklopropil;

m je 0 ili 1;

G^1 je C_1-C_6 alkil, alkoksialkil, G^{1a} ili $-(C_1-C_6$ alkilenil)- G^{1a} ; pri čemu svaki G^{1a} je neovisno aril, heteroaril, heterocikal, cikloalkil, ili cikloalkenil, i svaki G^{1a} je neovisno nesupstituiran ili supstituiran s 1, 2, 3, 4, ili 5 R^w ;

R^v i R^w , svaki puta, su svaki neovisno C_1-C_6 alkil, C_2-C_6 alkenil, C_2-C_6 alkinil, halogen, C_1-C_6 haloalkil, $-CN$, okso, $-OR^h$, $-OC(O)R^i$, $-OC(O)NR^iR^k$, $-SR^h$, $-S(O)_2R^h$, $-S(O)_2NR^iR^k$, $-C(O)R^h$, $-C(O)$ -monociklički heterocikal, $-C(O)$ -monociklički heteroaril, $-C(O)OR^h$, $-C(O)NR^iR^k$, $-NR^iR^k$, $-N(R^h)C(O)R^i$, $-N(R^h)S(O)_2R^i$, $-N(R^h)C(O)O(R^i)$, $-N(R^h)C(O)NR^iR^k$, $-(C_1-C_6$ alkilenil)- OR^h , $-(C_1-C_6$ alkilenil)- $OC(O)R^i$, $-(C_1-C_6$ alkilenil)- $OC(O)NR^iR^k$, $-(C_1-C_6$ alkilenil)- $S(O)_2R^h$, $-(C_1-C_6$ alkilenil)- $S(O)_2NR^iR^k$, $-(C_1-C_6$ alkilenil)- $C(O)R^h$, $-(C_1-C_6$ alkilenil)- $C(O)OR^h$, $-(C_1-C_6$ alkilenil)- $C(O)NR^iR^k$, $-(C_1-C_6$ alkilenil)- NR^iR^k , $-(C_1-C_6$ alkilenil)- $N(R^h)C(O)R^i$, $-(C_1-C_6$ alkilenil)- $N(R^h)S(O)_2R^i$, $-(C_1-C_6$ alkilenil)- $N(R^h)C(O)O(R^i)$, $-(C_1-C_6$ alkilenil)- $N(R^h)C(O)NR^iR^k$, ili $-(C_1-C_6$ alkilenil)-CN; R^h , R^i , R^k , svaki puta, su svaki neovisno vodik, C_1-C_6 alkil, ili C_1-C_6 haloalkil; i R^1 , svaki puta, je neovisno C_1-C_6 alkil ili C_1-C_6 haloalkil.

Broj ostalih patentnih zahtjeva: 62

(11) **BA/EP2773408**

(21) **E02679** (22) 2018-03-02

(26) SR

(31) 201118845 (32) 2011-11-01 (33) GB
(96) 12791232.7 2012-10-31

(97) 2014-09-10

(51) **A61M 15/00**

(73) EURO-CELTIQUE S.A.
1, rue Jean Piret 2350 Luxembourg
LU

(72) DUIGNAN, Cathal
Prior Tool and Die Ltd IDA
Business&Technology Park Carrick on
Shannon Co. Leitrim
IE
McDERMENT, Iain Grierson
7 Moat Lane Melbourn Royston
Hertfordshire SG8 6EH
GB

(74) "ŽIVKO MIJATOVIĆ & PARTNERS" d.o.o.
Sarajevo
M.H. Uskufije 3, 71000 Sarajevo
BA

(54) **NAPRAVA ZA DAVANJE**

(57)

Naprava za davanje namenjena za davanje doze gasovite, gasom nošene ili kapljičaste supstance iz izvora supstance, pri čemu naprava za davanje sadrži:

telo (1) za prihvat izvora supstance, pri čemu telo (1) ima usnik (2); vezni deo (41) koji je klizno postavljen u telu radi pomeranja u uzdužnoj osi (214) tela (1) da bi se oslobodila doza supstance iz izvora supstance, pri čemu vezni deo (41) sadrži gnezdo (43) za prihvat grlića izvora supstance;

pokretač naprave za davanje namenjen za pomeranje veznog dela (41) u uzdužnoj osi (214) tela (1) da bi se oslobodila doza supstance iz izvora supstance, pri čemu pokretač naprave za davanje sadrži obrtno vratilo i breg smešten na vratilu, pri čemu je pokretač naprave za davanje postavljen unutar tela (1) tako da obrtanje obrtnog vratila izaziva da se breg obrće i deluje silom na vezni deo (41), tako da vezni deo (41)

pomera u uzdužnoj osi (214); i sledilac (16) brega koji je klizno postavljen unutar tela (1), pri čemu sledilac (16) brega sadrži osnovu (17) i u suštini krut ispust (18a), (18b) koji se pruža od osnove (17), pri čemu je ispust (18a), (18b) raspoređen između pokretača naprave za davanje i veznog dela (41) tako da pomoću brega pokretača naprave za davanje sila koja deluje na ispust (18a), (18b) prouzrokuje da se sledilac (16) brega klizno pomera u uzdužnoj osi (214) tela (1) i deluje silom na vezni deo (41) tako da se oslobodi doza supstance iz izvora supstance.

Broj ostalih patentnih zahtjeva: 21

(11) **BA/EP2376485**

(21) **E02680** (22) 2018-03-05

(26) SR

(31) 139424 P (32) 2008-12-19 (33) US
 139429 P 2008-12-19 US
 139426 P 2008-12-19 US
 139420 P 2008-12-19 US
 181794 P 2009-05-28 US
 219100 P 2009-06-22 US

(96) 09798991.7 2009-12-18

(97) 2011-10-19

(51) **C07D 413/04** , **C07D 417/04** ,
C07D 401/14 , **C07D 403/12** ,
C07D 409/14 , **C07D 413/12** ,
C07D 417/12 , **C07D 471/04** ,
A61K 31/497 , **A61P 35/00**

(73) Vertex Pharmaceuticals Incorporated
 50 Northern Avenue Boston, MA 02210
 US

(72) CHARRIER, Jean-Damien
 Unit 88 Milton Park Abingdon Oxfordshire
 OX14 4RY
 GB
 DURRANT, Steven
 Unit 88 Milton Park Abingdon Oxfordshire
 OX14 4RY
 GB
 KAY, David
 Unit 88 Milton Park Abingdon Oxfordshire
 OX14 4RY
 GB
 KNEGTEL, Ronald
 Unit 88 Milton Park Abingdon Oxfordshire
 OX14 4RY
 GB
 MACCORMICK, Somhairle
 Unit 88 Milton Park Abingdon Oxfordshire
 OX14 4RY
 GB
 MORTIMORE, Michael
 Unit 88 Milton Park Abingdon Oxfordshire
 OX14 4RY
 GB
 O'DONNELL, Michael
 Unit 88 Milton Park Abingdon Oxfordshire
 OX14 4RY
 GB
 PINDER, Joanne
 Unit 88 Milton Park Abingdon Oxfordshire
 OX14 4RY
 GB

RUTHERFORD, Alistair
 Unit 88 Milton Park Abingdon Oxfordshire
 OX14 4RY
 GB

VIRANI, Anisa Nizarali
 Unit 88 Milton Park Abingdon Oxfordshire
 OX14 4RY
 GB

YOUNG, Stephen
 Unit 88 Milton Park Abingdon Oxfordshire
 OX14 4RY
 GB

REAPER, Philip Michael
 Unit 88 Milton Park Abingdon Oxfordshire
 OX14 4RY
 GB

(74) "ŽIVKO MIJATOVIĆ & PARTNERS" d.o.o.
 Sarajevo
 M.H. Uskufije 3, 71000 Sarajevo
 BA

(54) **DERIVATI PIRAZINA KORISNI KAO
 INHIBITORI ATR KINAZE**

(57)

Jedinjenje predstavljeno sledećom
 formulom:

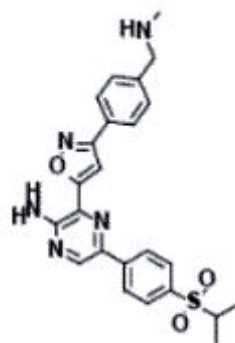

IIA-7

ili njegova farmaceutska prihvatljiva so.

Broj ostalih patentnih zahtjeva: 16

(11) **BA/EP2546233**

(21) **E02682** (22) 2018-03-06

(26) SR

(31) 0620259 (32) 2006-10-12 (33) GB
829243 P 2006-10-12 US

(96) 12187611.4 2007-10-12

(97) 2013-01-16

(51) **C07D 209/44** , **C07C 65/05** ,
C07C 69/02 , **A61P 35/00** , **A61K**
31/496

(73) Astex Therapeutics Limited
Milton Road Cambridge Cambridgeshire
CB4 0QA
GB

(72) Frederickson, Martyn
436 Cambridge Science Park Milton Road
Cambridge, CB4 0QA
GB
Lyons, John Francis
436 Cambridge Science Park Milton Road
Cambridge, CB4 0QA
GB
Thompson, Neil Thomas
436 Cambridge Science Park Milton Road
Cambridge, CB4 0QA
GB
Vinkovic, Mladen
436 Cambridge Science Park Milton Road
Cambridge, CB4 0QA
GB
Williams, Brian
436 Cambridge Science Park Milton Road
Cambridge, CB4 0QA
GB
Woodhead, Andrew James
436 Cambridge Science Park Milton Road
Cambridge, CB4 0QA
GB
Woolford, Alison Jo-Anne
436 Cambridge Science Park Milton Road
Cambridge, CB4 0QA
GB

(74) "INTELBIRO" d.o.o.
M.H. Uskufije 3, 71000 Sarajevo
BA

(54) **DERIVATI HIDROBENZAMIDA KAO
INHIBITORI PROTEINA TOPLOTNOG
ŠOKA HSP90**

(57)

1. Kombinacija koja obuhvata so dobijenu dodatkom kiseline jedinjenja koje ima formulu

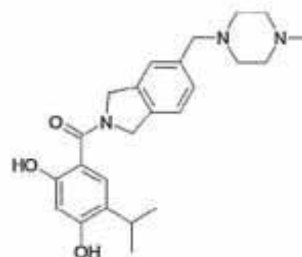

koje je laktatna so, i jednog ili više terapijskih agenasa.

Broj ostalih patentnih zahtjeva: 13

(11) **BA/EP2981533**

(21) **E02683** (22) 2018-03-06

(26) HR

(31) KO03822013 (32) 2013-04-04 (33) IN

(96) 14722686.4 2014-04-03

(97) 2016-02-10

(51) **C07D 401/14** , **C07D 471/04** ,
A61K 31/4439 , **A61P 35/00**

(73) Orion Corporation
Orionintie 1 02200 Espoo
FI

(72) RAJAGOPALAN, Srinivasan
33 4th Main BTM 1st Stage Venkateshwara
Layout Bangalore 560-068
IN
APPUKUTTAN, Prasad
Apartment S-2 plot 108-110 Navnit Sphatika
Meenakshi Layout, Kalena Agrahara
Bannerghatta Road Bangalore 560076 India
IN
NARASINGAPURAM ARUMUGAM,
Karthikeyan
58L M.B.T Road Narasingapuram
Seekarajapuram Vellore 632515 India
IN
UJJINAMATADA, Ravi Kotrabasaiah
295 13th Main 7th Sector HSR Layout
Bangalore 560102 India
IN
GEORGE, Shyla
No. 38 SFS Enclave 11th Cross 8th A
Main Ananthanagar Layout Huskur Gate
Electronics city Bangalore-100 India
IN
LINNANEN, Tero
Kalamestarintie 9 B 6 FI-04300 Tuusula
FI

(74) "INTELBIRO" d.o.o.
M.H. Uskufije 3, 71000 Sarajevo
BA

(54) **INHIBITORI PROTEIN KINAZE**

(57)

1. Spoj koji ima formulu (I)

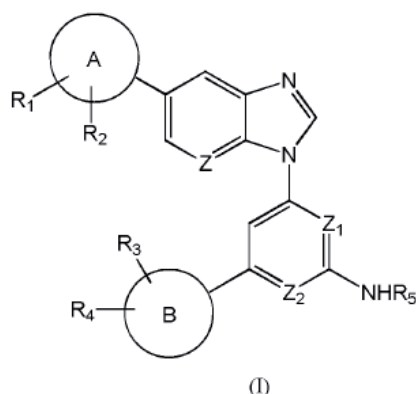

naznačen time, što

Z₁ je N, a Z₂ je CH, ili

Z₁ je CH, a Z₂ je N, ili

Z₁ i Z₂ je N;

Z je CH ili N;

A je fenilni prsten ili heterociklički prsten od 5 do 12 članova;

R₁ je H, C₁₋₇ alkil, C₃₋₇ cikloalkil, C₃₋₇ cikloalkil C₁₋₇ alkil, C₁₋₇ alkoksi, C₁₋₇ alkil karbonil, amino, hidroksi, hidroksi C₁₋₇ alkil, halo C₁₋₇ alkil, C₁₋₇ alkilamino C₁₋₇ alkil, -R₁₆-C(O)-R₁₇ ili E-R₆;

R₂ je H, halogen ili C₁₋₇ alkil;

B je karboksilni prsten od 5 do 12 članova, a R₃ je halogen, C₁₋₇ alkil, C₁₋₇ alkoksi, halo C₁₋₇ alkil ili halo C₁₋₇ alkoksi; ili B je heterociklički prsten od 5 do 12 članova, a R₃ je halogen, C₁₋₇ alkil, C₁₋₇ alkoksi, halo C₁₋₇ alkil ili halo C₁₋₇ alkoksi;

R₄ je H, halogen, C₁₋₇ alkil ili okso;

R₅ je H, -C(O)R₇, -SO₂R₈ ili opcionalno supstituirani heterociklički prsten od 5 do 6 članova;

R₆ je C₁₋₇ alkil, C₂₋₇ alkenil, C₁₋₇ alkoksi, C₁₋₇ alkoksi C₁₋₇ alkil, karboksi C₁₋₇ alkil, C₁₋₇ alkoksi karbonil C₁₋₇ alkil, C₁₋₇ alkilamino C₁₋₇ alkil, -NH-R₁₀ ili -NH-H₁-R₁₁;

R₈ je C₁₋₇ alkil, C₂₋₇ alkenil, C₃₋₇ cikloalkil, hidroksi C₁₋₇ alkil, -NR₁₃R₁₄, -NH-X₂-R₁₅, fenil ili opcionalno supstituirani heterociklički prsten od 5 do 6 članova;

R₁₀ je C₁₋₇ alkil ili C₃₋₇ cikloalkil;

R₁₁ je fenil ili opcionalno supstituirani heterociklički prsten od 5 do 6 članova;

R₁₃ i R₁₄ su zasebno H, C₁₋₇ alkil ili C₃₋₇ cikloalkil;

R₁₅ je fenil ili opcionalno supstituirani heterociklički prsten od 5 do 6 članova;

R₁₆ je veza ili C₁₋₇ alkil;

R₁₇ je C₁₋₇ alkil, C₁₋₇ alkoksi, C₁₋₇ alkilamino, amino ili hidroksi;

E je veza ili C₁₋₇ alkil;

X₁ i X₂ su zasebno veza ili C₁₋₇ alkil;

ili je njegova farmaceutski prihvatljiva sol.

Broj ostalih patentnih zahtjeva: 17

(11) **BA/EP2859299**

(21) **E02684** (22) 2018-03-06

(31) 12170982 (32) 2012-06-06 (33) EP

(96) 13726546.8 2013-06-04

(97) 2015-04-15

(51) **F42B 5/307** , **F42B 5/313** , **F42B 8/12** , **F42B 12/74** , **F42B 12/78**

(73) Saltech AG

Güterstrasse 20 4658 Däniken
CH

(72) STAUFFER, Andreas

Feldstrasse 11 CH-6458 Däniken
CH

(74) "LINEA SERVICES" d.o.o.

Maršala Tita 29/IV, 71000 Sarajevo
BA

(54) **PROJEKTIL ZA VJEŽBANJE I KERTRIDŽ ZA VJEŽBANJE**

(57)

1. Kertridž za vježbanje (14) za upotrebu na kratkom rastojanju, naročito manjem od 100 metara, poželjnije manjem od 50 metara, koji sadrži projektil za vježbanje (1) i kućište kertridža (6), pri čemu

projektil za vježbanje (1) koji sadrži prednji region (2) koji se proteže duž centralne ose (M) sa vrhom projektila (3) i repnim regionom (4) koji graniči sa prednjim regionom (2) u pravcu centralne ose (M) sa krajem projektila (5), pri čemu je repni region (4) dizajniran za smještanje projektila (1) u kućište kertridža (6), i pri čemu projektil za

vježbanje (1) sadrži jezgro projektila (7) napravljeno od metala ili jezgro projektila (7) napravljeno od smjese plastike i metala ili jezgro projektila (7) napravljeno od čvrstog ili rastresitog metalnog praha i košuljice (8) napravljene od plastike koja okružuje navedenu jezgru projektila (7) i barem parcijalno određuje vanjski oblik projektila za vježbanje (1), pri čemu kućište kertridža (6) sadrži kućište (15) i bazu kertridža (16) koja je spojena sa kućištem (15), pri čemu je barem kućište (15) napravljeno od plastike, naznačen time, da projektil (1) sa svojim repnim regionom je zadržan u smještajnom segmentu (17) u dijelu kućišta (15) pomoću pozitivnog zaključavanja i/ili primjenom sile.

Broj ostalih patentnih zahtjeva: 14

(11) BA/EP2524060(21) **E02689** (22) 2018-02-27

(26) SR

(31) 294048 P (32) 2010-01-11 (33) US

316193 P 2010-03-22 US

(96) 11732315.4 2011-01-11

(97) 2012-11-21

(51) G01N 33/569

(73) Biogen MA Inc.

225 Binney Street Cambridge, MA 02142

US

(72) GORELIK, Leonid

216 Parke Avenue Quincy MA 02171

US

SIMON, Kenneth J.

454 Windsor Street Cambridge MA 02141

US

SUBRAMANYAM, Meena

3 Corey Avenue Stoneham MA 02180

US

RUSHE, Mia Marie

30 Henry Street Everett MA 02149

US

(74) "ŽIVKO MIJATOVIĆ & PARTNERS" d.o.o.

Sarajevo

M.H. Uskufije 3, 71000 Sarajevo

BA

(54) TEST ZA ANTITELA PROTIV JC VIRUSA

(57)

1. In vitro postupak koji obuhvata:

(a) dovođenje u kontakt biološkog uzorka uzetog od subjekta sa visoko prečišćenim česticama sličnim virusu (HPVLP), koje se sastoje pretežno od proteina VP1 JC virusa (JCV), u rastvoru pod uslovima pogodnim za vezivanje antitela protiv JCV u uzorku za HPVLP, čime se obezbeđuje preinkubirani uzorak;

(b) dovođenje u kontakt preinkubiranog uzorka sa HPVLP, koje se sastoje pretežno od proteina VP1 JCV, imobilizovanim na čvrstoj podlozi, pod uslovima pogodnim za vezivanje antitela protiv JCV u uzorku za HPVLP;

(c) detektovanje nivoa antitela protiv JCV u preinkubiranom uzorku koja se vezuju za imobilizovane HPVLP; i

(d) poređenja detektovanog nivoa antitela protiv JCV u preinkubiranom biološkom uzorku sa nivoom antitela protiv JCV detektovanim u biološkom uzorku uzetom od subjekta koji je preinkubiran u rastvoru bez HPVLP, i doveden u kontakt sa HPVLP imobilizovanim na čvrstoj podlozi pod uslovima pogodnim za vezivanje antitela protiv JCV u uzorku za HPVLP, naznačen time što su HPVLP čestice sačinjene od više od 5, najmanje 50, 150 ili 360 polipeptida VP1.

Broj ostalih patentnih zahtjeva: 18

(11) **BA/EP2985025**

(21) **E02701** (22) 2018-03-19

(26) SR

(31) 08157749 (32) 2008-06-06 (33) EP
78882 P 2008-07-08 US

(96) 15179438.5 2009-06-04

(97) 2016-02-17

(51) **A61K 31/496** , **A61K 31/519** ,
A61P 35/00 , **A61P 3/10** , **A61P**
17/06 , **A61P 19/02** , **A61P 25/02**
, **A61P 9/00** , **A61P 11/06** , **A61P**
27/02 , **A61P 1/16** , **A61P 43/00**
, **A61K 9/48**

(73) BOEHRINGER INGELHEIM

INTERNATIONAL GMBH

Binger Str. 173 55216 Ingelheim am Rhein
DE

(72) STEFANIC, Martin Friedrich

Boehringer Ingelheim GmbH, CD Patents
Binger Str. 173 55216 INGELHEIM AM
RHEIN
DE

HILBERG, Frank

Boehringer Ingelheim GmbH, CD Patents
Binger Str. 173 55216 INGELHEIM AM
RHEIN
DE

KAISER, Rolf

Boehringer Ingelheim GmbH, CD Patents
Binger Str. 173 55216 INGELHEIM AM
RHEIN
DE

SHAPIRO, David

5 Research Parkway WALLINGFORD, CT
Connecticut 06492
US

(74) "LINEA SERVICES" d.o.o.

Maršala Tita 29/IV, 71000 Sarajevo
BA

(54) **FARMACEUTSKA KOMBINACIJA**

(57)

1. Farmaceutska kombinacija koja sadrži jedinjenje 3-Z-[1 -(4-(N-((4-metil- piperazin-1-il)-metilkarbonil)-A/-metil-amino)-anilino)-1-fenil-metilen]-6-metoksikarbonil- 2-indolinon ili njegovu farmaceutsku prihvatljivu so i jedinjenje A/-[4-[2-(2-amino-4,7- dihidro-4-okso-1/7-pirololo[2,3-cf] pirimidin-5-il) etil] benzoil]-L-Glutaminske kiseline ili njegovu farmaceutski prihvatljivu so za primjenu u postupku liječenja malignog pleuralnog ili peritonealnog mezotelioma.

Broj ostalih patentnih zahtjeva: 10

(11) **BA/EP3099374**

(21) **E02702** (22) 2018-03-19

(26) BS

(31) IT TO20140078 (32) 2014-01-31 (33) IT

(96) 14837045.5 2014-12-31

(97) 2016-12-07

(51) **A61M39/10, A61M39/20**

(73) Industrie Borla S.p.A.

Via G. Di Vittorio 7bis 10024 Moncalieri
(Torino)

IT

(72) GUALA, Gianni

Strada Villa Zanetti, 28/18 I-10133 Torino

IT

(74) "LINEA SERVICES" d.o.o.

Maršala Tita 29/IV, 71000 Sarajevo

BA

(54) **UTIKAČ SA VENTILOM ZA MEDICINSKE
LINIJE**

(57)

i. Muški luer-utikač sa ventilom koji sadrži kućište

(1), jedan cjevasti član (5) koji ima ulazni dio (7) i izlazni dio (6) sa otvorenim završetkom (11), elastičnim šupljim elementom (15) pričvršćenim za kućište (1) i koji ograđuje cjevasti član (5), navedeni elastični šuplji element (15) koji ima zadnji zid (20), koji obično obično zaptivno zatvara navedeni završetak (11) izlaznog dijela (6) cjevastog člana (5) i koji ima rez (21), i manžetnu (28) umetnute između kućišta (1) i elastičnog šupljeg elementa (15) i koji je aksijalno pomičan, potiskivanjem u spoju ostvarenom od strane ženskog utikača koji se spaja na navedeni muški utikač, izazove se istežanje navedenog elastičnog šupljeg elementa (15) sa posljedičnim otvaranjem protočnog prolaza između navedenog ulaznog dijela (7) i navedenog izlaznog dijela (6) cjevastog člana (5), naznačen time da sadrži prvi poklopac (30) dizajniran tako da je slobodno povezan sa kućištem (1) utikača da obezbijedi deformaciju istežanja navedenog elastičnog elementa (15) i da zadrži navedeni završetak (11) izlaznog dijela (5) cjevastog člana (5) u komunikaciji sa atmosferom kroz nepropusnu barijeru (34), navedeni prvi poklopac (30) sadrži suknju (31) raspoređenu van kućišta (1) i konfigurisanu da uključi navedeno kućište (1) i cjevasti član (32, 33) koaksijalno na navedena suknja (31), koja nosi navedenu

nepropusnu barijeru (34) i postavljena je da djeluje zajedno sa navedenom manžetnom (28) umetnutom između kućišta (1) i elastičnog šupljeg elementa (15).

Broj ostalih patentnih zahtjeva: 3

(11) **BA/EP2709989**

(21) **E02703** (22) 2018-03-16

(26) HR

(31) 11166538 (32) 2011-05-18 (33) EP
(96) 12721852.7 2012-05-18

(97) 2014-03-26

(51) **C07D 239/95** , **A61K 31/517** ,
A61P 31/00

(73) Janssen Sciences Ireland UC

Eastgate Village, Eastgate Little Island,
County Cork

IE

(72) MC GOWAN, David

De Biolleylaan 80 B-1150 Brussel
BE

RABOISSON, Pierre Jean-Marie Bernard
Rue Jolie 3 B-1331 Rosières

BE

JONCKERS, Tim Hugo Maria

Bollostraat 2a B-2220 Heist-op-den-Berg
BE

LAST, Stefaan Julien

Crauwelshoeve 59 B-2547 Lint
BE

EMBRECHTS, Werner

Bremstraat 7 B-2340 Beerse
BE

PIETERS, Serge Maria Aloysius

Pizarrostraat 2 NL-4562 AR Hulst
NL

(74) "INTELBIRO" d.o.o.

M.H. Uskufije 3, 71000 Sarajevo
BA

(54) **DERIVATI KINAZOLINA ZA LIJEČENJE
VIRUSNIH INFEKCIJA I DRUGIH
BOLESTI**

(57)

1. Spoj s formulom (I)

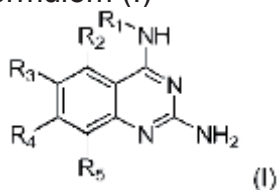

ili njegova farmaceutske prihvatljiva sol, solvat ili polimorf, naznačen time da

R₁ je C₄₋₈ alkil supstituiran s hidroksilom,

R₂ je vodik, halogen, hidroksil, amin, C₁₋₇alkil, C₁₋₇ alkilamino, C₁₋₆alkoksi, (C₁₋₄)alkoksi-(C₁₋₄)alkil, C₃₋₆cikloalkil, C₄₋₇heterocikal, aromatski biciklički heterocikal, arilalkil, heteroaril, heteroarilalkil, karboksilni amid, karboksilni ester svaki od kojih je proizvoljno supstituiran s jednim ili više supstituenata koji su neovisno odabrani iz skupa koji čine halogen, hidroksil, amino, C₁₋₆ alkil, di-(C₁₋₆)alkilamino, C₁₋₆ alkilamino, C₁₋₆ alkil, C₁₋₆ alkoksi, C₃₋₆ cikloalkil, karboksilna kiselina, karboksilni ester, karboksilni amid, heterocikal, aril, alkenil, alkinil, arilalkil, heteroaril, heteroarilalkil ili nitril,

R₃ je vodik, halogen, hidroksil, amin, C₁₋₇alkil, C₁₋₇alkenil, C₁₋₇alkinil, C₁₋₇ alkilamino, C₁₋₆alkoksi, (C₁₋₄)alkoksi-(C₁₋₄)alkil, C₃₋₆cikloalkil, C₄₋₇heterocikal, aromatski biciklički heterocikal, arilalkil, heteroaril, heteroarilalkil, ariloksi, heteroariloksi, keton, nitril svaki od kojih je proizvoljno supstituiran s jednim ili više supstituenata koji su neovisno odabrani iz skupa koji čine halogen, hidroksil, amino, C₁₋₆ alkil, di-(C₁₋₆)alkilamino, C₁₋₆ alkilamino, C₁₋₆ alkil, C₁₋₆ alkoksi,

C₃₋₆ cikloalkil, karboksilna kiselina, karboksilni ester, karboksilni amid, heterocikal, aril, alkenil, alkinil, arilalkil, heteroaril, heteroarilalkil ili nitril, R₄ je vodik, halogen, hidroksil, amin, C₁₋₇alkil, C₁₋₇ alkilamino, C₁₋₆alkoksi, (C₁₋₄)alkoksi-(C₁₋₄)alkil, C₃₋₆cikloalkil, C₄₋₇heterocikal, biciklički heterocikal, arilalkil, heteroarilalkil, ariloksi, heteroariloksi svaki od kojih je proizvoljno supstituiran s jednim ili više supstituenata koji su neovisno odabrani iz skupa koji čine halogen, hidroksil, amino, C₁₋₆ alkil, di-(C₁₋₆)alkilamino, C₁₋₆ alkilamino, C₁₋₆ alkil, C₁₋₆ alkoksi, C₃₋₆ cikloalkil, karboksilna kiselina, karboksilni ester, karboksilni amid, heterocikal, aril, alkenil, alkinil, arilalkil, heteroaril, heteroarilalkil ili nitril, i

R₅ je vodik, fluor, klor ili metil pod uvjetom da

R₂, R₃, R₄, i R₅ ne mogu svi biti H.

Broj ostalih patentnih zahtjeva: 6

(11) **BA/EP3042917**

(21) **E02704** (22) 2018-03-20

(26) HR

(31) 373026 P (32) 2010-08-12 (33) US
(96) 15196358.4 2011-08-09

(97) 2016-07-13

(51) **C07K 16/18** , **G01N 33/577** ,
A61K 39/395 , **A61P 25/28**

(73) ELI LILLY AND COMPANY

Lilly Corporate Center, Indianapolis, IN
46285
US

(72) Demattos, Ronald

c/o Eli Lilly & Company Lilly Corporate
Centre Indianapolis, Indiana 46285
US

Lu, Jirong

c/o Eli Lilly & Company Lilly Corporate
Center Indianapolis, Indiana 46285
US

Tang, Ying

c/o Eli Lilly & Company Lilly Corporate
Center Indianapolis, Indiana 46285
US

(74) "INTELBIRO" d.o.o.

M.H. Uskufije 3, 71000 Sarajevo
BA

(54) **PROTUTIJELA PROTIV AMILOIDNOG
BETA PEPTIDA N3PGLU I NJIHOVA
UPOTREBA**

(57)

Ljudsko modificirano protiv protutijelo N3pGlu A β ,
naznačeno time što sadrži varijabilno područje
lakog lanca (LCVR) i varijabilno područje teškog
lanca (HCVR), gdje je LCDR1 KSX1X2SLLYSRX3KTYLN
(SEQ ID NO: 51), LCDR2 je AVSKLX4S (SEQ ID NO:
52), LCDR3 je VQGTHYPFT (SEQ ID NO: 5), te
HCDR1 je GYX5FTX6YYIN (SEQ ID NO: 53), HCDR2 je
WINPGSGNTKYNEKFKG (SEQ ID NO: 8), a HCDR3 je
EGX7TVY (SEQ ID NO: 54), gdje X1 je S ili T; X2 je Q ili
R, X3 je G ili S, X4 je D ili G, X5 je D ili T, X6 je R ili D, a
X7 je I, T, E ili V.

Broj ostalih patentnih zahtjeva: 4

(11) **BA/EP3087075**

(21) **E02705** (22) 2018-03-21

(26) SR

(31) 201361920407 P (32) 2013-12-23 (33) US
(96) 14827669.4 2014-12-22

(97) 2016-11-02

(51) **C07D 487/04** , **A61K 31/519** ,
A61P 35/00 , **A61P 25/00**

(73) Gilead Sciences, Inc.

333 Lakeside Drive Foster City, CA 94404
US

(72) BLOMGREN, Peter A.

c/o Gilead Science Inc. 333 Lakeside Drive
Foster City, CA 94404
US

CURRIE, Kevin S.

c/o Gilead Sciences Inc. 333 Lakeside Drive
Foster City, CA 94404
US

KROPF, Jeffrey E.

c/o Gilead Sciences Inc. 333 Lakeside Drive
Foster City, CA 94404
US

LEE, Seung H.

c/o Gilead Sciences Inc. 333 Lakeside Drive
Foster City, CA 94404
US

LO, Jennifer R.

c/o Gilead Sciences Inc. 333 Lakeside Drive
Foster City, CA 94404
US

MITCHELL, Scott A.

c/o Gilead Sciences Inc. 333 Lakeside Drive
Foster City, CA 94404
US

SCHMITT, Aaron C.

c/o Gilead Sciences Inc. 333 Lakeside Drive
Foster City, CA 94404
US

XIONG, Jin-Ming

c/o Gilead Sciences, Inc. 333 Lakeside
Drive Foster City, CA 94404
US

XU, Jianjun

c/o Gilead Sciences Inc. 333 Lakeside Drive
Foster City, CA 94404
US

ZHAO, Zhongdong

C/o Gilead Sciences Inc. 333 Lakeside
Drive Foster City, CA 94404
US

SWAMINATHAN, Sundaramoorthi

c/o Gilead Sciences, Inc. 333 Lakeside Drive Foster City, CA 94404 US

(74) "INTELBIRO" d.o.o.
M.H. Uskufije 3, 71000 Sarajevo BA

(54) **INHIBITORI SYK**

(57)

1. Jedinjenje koje ima strukturu formule I:

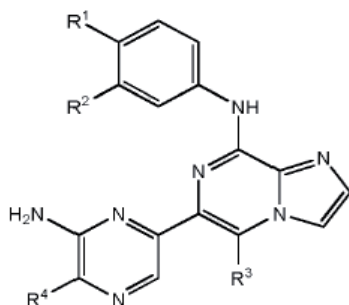

Formula I

ili njegova farmaceutski prihvatljiva so, farmaceutski prihvatljiv kokristal, stereoizomer, smeša stereoizomera ili tautomer, gde:

R₁ je izabran iz grupe koja se sastoji od

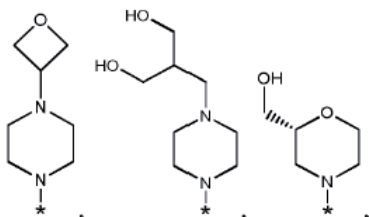

i

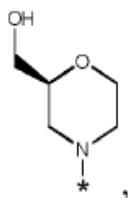

gde * označava atom ugljenika naznačenog fenil prstena formule I za koji je vezan R₁;

R₂ je H ili 2-hidroksietoksil;

R₃ je H ili metil; i

R₄ je H ili metil.

(11) **BA/EP2125897**

(21) **E02706** (22) 2018-03-22

(26) BS

(31) 07005258 (32) 2007-03-14 (33) EP
894860 P 2007-03-14 US

(96) 08734614.4 2008-03-14

(97) 2009-12-02

(51) **C07K 16/30** , **A61K 39/395** ,
A61P 35/00

(73) Ganymed Pharmaceuticals GmbH
An der Goldgrube 12 55131 Mainz
DE
Johannes Gutenberg-Universität Mainz
Saarstrasse 21 55122 Mainz
DE

(72) SAHIN, Ugur
Philipp-von-Zabern-Platz 1 55116 Mainz
DE
KOSLOWSKI, Michael
Autogenstrasse 50 65933 Frankfurt
DE
TÜRECI, Özlem
Philipp von Zabern Platz 1 55116 Mainz
DE

(74) "MSA IP"
Hamdije Kapidžića 12, 71000 Sarajevo
BA

(54) **MONOKLONSKA ANTITIJELA ZA GT468
ZA LIJEČENJE KANCERA**

(57)

1. Antitijelo koje se vezuje za aminokiselinsku sekvencu sa SEK ID BR: 2 i koje posreduje u inhibiciji proliferacije ćelija, gdje pomenute ćelije ekspimiraju protein koji sadrži aminokiselinsku sekvencu sa SEK ID BR: 2 i/ili su naznačene vezivanjem proteina koji sadrži aminokiselinsku sekvencu sa SEK ID BR: 2 sa njihovom ćelijskom površinom.

(11) **BA/EP2989100**(21) **E02707** (22) 2018-03-26

(26) HR

(31) 201305668 (32) 2013-03-28 (33) GB
(96) 14712666.8 2014-03-26

(97) 2016-03-02

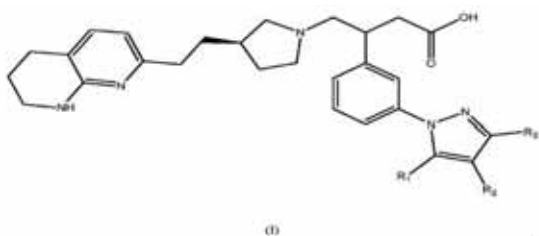
(51) **C07D 471/04** , **A61K 31/4375** ,
A61P 11/00(73) GlaxoSmithKline Intellectual Property
Development Limited
980 Great West Road Brentford Middlesex
TW8 9GS
GB(72) ANDERSON, Niall Andrew
GlaxoSmithKline Gunnels Wood Road
Stevenage Hertfordshire SG1 2NY
GBFALLON, Brendan John
GlaxoSmithKline Gunnels Wood Road
Stevenage Hertfordshire SG1 2NY
GBPRITCHARD, John Martin
GlaxoSmithKline Gunnels Wood Road
Stevenage Hertfordshire SG1 2NY
GB(74) "INTELBIRO" d.o.o.
M.H. Uskufije 3, 71000 Sarajevo
BA(54) **DERIVATI NAFTIRIDINA, KORISNI
KAO ANTAGONISTI ALFA-V-BETA-6
INTEGRINA**(57)
Spoj formule (I)

naznačen time što

 R_1 predstavlja atom vodika, metilnu skupinu ili etilnu skupinu; R_2 predstavlja atom vodika ili atom fluora; R_3 predstavlja atom vodika, metilnu skupinu ili etilnu skupinu; ili njegova farmaceutski prihvatljiva sol.

Broj ostalih patentnih zahtjeva: 22

(11) **BA/EP2316837**(21) **E02708** (22) 2018-03-27

(26) SR

(31) 557492 P (32) 2004-03-30 (33) US
601534 P 2004-08-13 US
620072 P 2004-10-18 US
648625 P 2005-01-31 US
651778 P 2005-02-10 US
(96) 10011788.6 2005-03-30

(97) 2011-05-04

(51) **C07D 489/08** , **A61K 31/485** ,
A61P 29/00(73) EURO-CELTIQUE S.A.
1, rue Jean Piret 2350 Luxembourg
LU(72) Chapman, Robert
4 Jefferson Court Downingtown, PA 19335
USRider, Lonn S.
18 Barbs Hill Road Foster RI 02825
USHong, Qi
31 Grape Shot Road Sharon MA 02607
USKyle, Donald
173 N. Main Street Yardley, PA 19067
USKupper, Robert
755 Major Potter Road East Greenwich RI
02818
US(74) "LINEA SERVICES" d.o.o.
Maršala Tita 29/IV, 71000 Sarajevo
BA(54) **PROCES ZA DOBIJANJE OKSIKODON
HIDROHLORIDA SA MANJE OD 25 ppm
14-HIDROKSIKODEINONA**(57)
1. Proces za smanjenje količine
14-hidroksikodeinona u kompoziciji oksikodon
hidrohlorida do nivoa manjeg od 25 ppm kako
je određeno HPLC postupkom u Primeru 6,
postupak obuhvata reagovanje kompozicije
oksikodon hidrohlorida sa katalitički efikasnom
količinom katalizatora pladijum-ugljenika i
gasovitim vodonikom, tako hidrogenovanjem
14-hidroksikodeinona.

Broj ostalih patentnih zahtjeva: 3

(11) BA/EP3209310(21) **E02709** (22) 2018-03-27

(26) SR

(31) 201520502 (32) 2015-11-20 (33) GB
201604924 2016-03-23 GB

(96) 16801286.2 2016-11-21

(97) 2017-08-30

(51) **A61K 35/744** , **C12N 1/00** , **A61P 35/00**(73) 4D Pharma Research Limited
Life Sciences Innovation Building Cornhill
Road Aberdeen, Aberdeenshire AB25 2ZS
GB(72) MULDER, Imke Elisabeth
c/o 4D Pharma Research Limited Life
Sciences Innovation Building Cornhill Road
Aberdeen Aberdeenshire AB25 2ZS
GB
HOLT, Amy Beth
c/o 4D Pharma Research Limited Life
Sciences Innovation Building Cornhill Road
Aberdeen Aberdeenshire AB25 2ZS
GB
PANZICA, Domenico
c/o 4D Pharma Research Limited Life
Sciences Innovation Building Cornhill Road
Aberdeen Aberdeenshire AB25 2ZS
GB
MCCLUSKEY, Seanin Marie
c/o 4D Pharma Research Limited Life
Sciences Innovation Building Cornhill Road
Aberdeen AB25 2ZS
GB(74) "LINEA SERVICES" d.o.o.
Maršala Tita 29/IV, 71000 Sarajevo
BA(54) **KOMPOZICIJE KOJE SADRŽE
BAKTERIJSKE SOJEVE**

(57)

1. Kompozicija koja sadrži bakterijski soj vrste
Enterococcus gallinarum za upotrebu u terapiji.

Broj ostalih patentnih zahtjeva: 13

(11) BA/EP3050882(21) **E02710** (22) 2018-03-27

(26) SR

(31) 312588 P (32) 2010-03-10 (33) US
415602 P 2010-11-19 US

(96) 15195698.4 2011-03-09

(97) 2016-08-03

(51) **C07D 471/04** , **C07D 487/04** ,
A61K 31/437 , **A61K 31/519** ,
A61P 3/10 , **A61P 17/00** , **A61P 19/02** , **A61P 29/00** , **A61P 35/00**(73) Incyte Holdings Corporation
1801 Augustine Cut-Off Wilmington, DE
19803
US(72) HUANG, Taisheng
522 Chariot Court Wilmington, DE 19808
US
XUE, Chu-Biao
307 Wellspring Court Hockessin, DE 19707
US
WANG, Anlai
102 Bunting Drive Wilmington, DE 19808
US
KONG, Ling
5 Fritze Court Hockessin, DE 19707
US
YE, Hai Fen
45 West Park Place Newark, DE 19711
US
YAO, Wenqing
748 Meadowbank Road Kennett Square, PA
19348
US
RODGERS, James D.
2 Hillside Lane Landenberg, PA 19350
US
SHEPARD, Stacey
2200 C Inglewood Road Wilmington, DE
19803
US
WANG, Haisheng
207 Hockessin Circle Hockessin, DE 19707
US
SHAO, Lixin
20 Presidential Drive, Apt C Wilmington, DE
19807
US
LI, Hui-Yin
161 Thompson Drive Hockessin, DE 19707
US

LI, Qun
10 Crompton Court Newark, DE 19702
US

(74) "LINEA SERVICES" d.o.o.
Maršala Tita 29/IV, 71000 Sarajevo
BA

(54) **PIPERIDIN-4-IL AZETIDIN DERIVATI KAO
INHIBITORI JAK 1**

(57)

1. Jedinjenje, koje je {1-{1-[3-fluoro-2-(trifluorometil) izonikotinoil]piperidin-4-il{-3-[4-(7H-pirololo[2,3-d] pirimidin-4-il)-1H-pirazol-1-il]azetidin-3-il{acetonitril, ili njegova farmaceutska prihvatljiva so, za upotrebu u lečenju bolesti izabrane između odbacivanja alografta i bolesti kalema protiv domaćina.

Broj ostalih patentnih zahtjeva: 7

(11) **BA/EP2935248**

(21) **E02711** (22) 2018-03-27

(26) SR

(31) 201261745409 P (32) 2012-12-21 (33) US
201361784928 P 2013-03-14 US

(96) 13824239.1 2013-12-20

(97) 2015-10-28

(51) **C07D 403/12** , **C07D 401/12** ,
C07D 471/04 , **C07D 487/04** ,
C07D 513/04 , **A61K 31/437** ,
A61P 35/00

(73) Plexxikon Inc.
91 Bolivar Drive, Suite A Berkeley, CA
94710
US

(72) WU, Guoxian
c/o Plexxikon Inc. 91 Bolivar Drive Berkeley,
CA 94710
US
CHAN, Katrina
c/o Plexxikon Inc. 91 Bolivar Drive Berkeley,
CA 94710
US
EWING, Todd
c/o Plexxikon Inc. 91 Bolivar Drive Berkeley,
CA 94710
US
IBRAHIM, Prabha N.
c/o Plexxikon Inc. 91 Bolivar Drive Berkeley,
CA 94710
US
LIN, Jack
c/o Plexxikon Inc. 91 Bolivar Drive Berkeley,
CA 94710
US
NESPI, Marika
c/o Plexxikon Inc. 91 Bolivar Drive Berkeley,
CA 94710
US
SPEVAK, Wayne
c/o Plexxikon Inc. 91 Bolivar Drive Berkeley,
CA 94710
US
ZHANG, Ying
c/o Plexxikon Inc. 91 Bolivar Drive Berkeley,
CA 94710
US

(74) Dragan Mićunović
Branilaca Sarajeva 10, 71000 Sarajevo
BA

(54) JEDINJENJA I METODE MODULACIJE
KINAZE I POVEZANE INDIKACIJE

(57)

1. Jedinjenje, koje ima formulu (IVa-2):

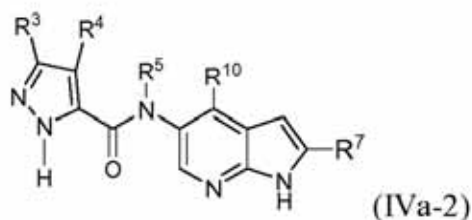

ili njegova farmaceutski prihvatljiva
so, solvat, tautomer, stereoizomer, ili
deuterisani analog, naznačeno time da:

R_7 je halogen, -CN, C_{1-6} alkil, C_{1-6}
alkoksi, C_{2-6} alkenil, C_{2-6} alkinil, C_{3-6} cikloalkil,

C_{3-6} cikloalkil- C_{1-4} alkil, aril, aril- C_{1-4} alkil,
heteroaril, heteroaril- C_{1-4} alkil,

heterociklil, heterociklil- C_{1-4} alkil, -C(O)
 R_a , -C(O)NHR_a, -C(O)NR_aR_a, -NHC(O)R_a,

-NHC(O)NHR_a, -NHC(O)NR_aR_a,
-NR_aR_a, -NHR_a, -C(O)OR_a, -OC(O)R_a,
-S(O)₂R_a,

-NHSO₂R_a, -NHSO₂NHR_a,
-NHSO₂NR_aR_a, -SO₂NHR_a, ili -SO₂NR_aR_a;

svaki R_a je nezavisno izabran od
 C_{1-6} alkila, arila, aril- C_{1-2} alkila, C_{3-6}
cikloalkila,

C_{3-6} cikloalkil- C_{1-4} alkila, heteroarila,
heteroaril- C_{1-4} alkila, heterocikloalkila i
heterocikloalkil- C_{1-4} alkila;

gde je svaki R_a dalje opciono
supstituisan sa 1-3 R_b supstituenata,
nezavisno odabranih od C_{1-6} alkila, C_{1-6}
alkoksi, halogena, C_{1-6} haloalkila i C_{1-6}
haloalkoksi;

R_7 je opciono supstituisan sa od 1-4 R_9
članova izabranih od halogena, -CN,
 C_{1-6} alkila, C_{1-6} alkoksi, C_{1-6} haloalkila,
 C_{1-6} haloalkoksi, C_{3-6} cikloalkila, C_{3-6}
cikloalkil-

C_{1-4} alkila, arila, aril- C_{1-4} alkila,
heteroarila, heteroaril- C_{1-4} alkila,

heterociklila,

heterociklil- C_{1-4} alkila i R_8 ;

ili dva susedna R_9 supstituenta na
aromatičnom prstenu su uzeta zajedno
da formiraju

5- ili 6-člani prsten koji ima od 1-2
heteroatoma odabrana od O, N ili S;

R_8 je odabran od halogena, CN, -OH,
-NH₂, -NO₂, -C(O)OH, -C(S)OH, -C(O)
NH₂,

-C(S)NH₂, -S(O)₂NH₂, -NHC(O)NH₂,
-NHC(S)NH₂, -NHS(O)₂NH₂, -C(NH)
NH₂,

-OR_a, -SR_a, -OC(O)R_a, -OC(S)R_a,
-C(O)R_a, -C(S)R_a, -C(O)OR_a, -C(S)
OR_a, -S(O)R_a,

-S(O)₂R_a, -C(O)NHR_a, -C(S)NHR_a,
-C(O)NR_aR_a, -C(S)NR_aR_a, -S(O)₂NHR_a,
-S(O)₂NR_aR_a, -C(NH)NHR_a, -C(NH)
NR_aR_a, -NHC(O)R_a, -NHC(S)R_a, -
NR_aC(O)R_a,

-NR_aC(S)R_a, -NHS(O)₂R_a, -NR_aS(O)₂R_a,
-NHC(O)NHR_a, -NHC(S)NHR_a,

-NR_aC(O)NH₂, -NR_aC(S)NH₂,
-NR_aC(O)NHR_a, -NR_aC(S)NHR_a, -
NHC(O)NR_aR_a,

-NHC(S)NR_aR_a, -NR_aC(O)NR_aR_a,
-NR_aC(S)NR_aR_a, -NHS(O)₂NHR_a,

-NR_aS(O)₂NH₂, -NR_aS(O)₂NHR_a,
-NHS(O)₂NR_aR_a, -NR_aS(O)₂NR_aR_a,
-NHR_a i -NR_aR_a;

R_{10} je H, -CN, C_{1-4} alkil, halogen,
 C_{1-4} haloalkil, C_{1-4} haloalkoksi, ili C_{1-4}
alkoksi;

R_3 i R_4 su svaki nezavisno odabrani od
H, halogena, C_{1-4} alkila, C_{1-4} haloalkila,
 C_{1-4} haloalkoksi, ciklopropila, fenila,

-CN, CN-CH₂-, C_{1-4} alkoksi, R_9 i
usamljenog para elektrona; ili

R_3 i R_4 su uzeti zajedno sa atomima za
koje su vezani da formiraju opcionalno
supstituisani 5- do 8-člani prsten, koji
ima od 0-2 heteroatoma kao članove
prstena odabrane od O, N ili S;

R_9 je -OH, -NH₂, -NO₂, -C(O)OH, -C(S)
OH, -C(O)NH₂, -C(S)NH₂, -S(O)₂NH₂,
-NHC(O)NH₂, -NHC(S)NH₂,

-NHS(O)₂NH₂, -C(NH)NH₂, -OR_h, -SR_h,
-OC(O)R_h,

-OC(S)R_h, -C(O)R_h, -C(S)R_h, -C(O)
OR_h, -C(S)OR_h, -S(O)R_h, -S(O)₂R_h,
-C(O)NHR_h,

-C(S)NHR_h, -C(O)NR_hR_h, -C(S)NR_hR_h,

-S(O)₂NHR_h, -S(O)₂NR_hR_h, -C(NH)NHR_h,
 -C(NH)NR_hR_h, -NHC(O)R_h, -NHC(S)R_h,
 -NR_hC(O)R_h, -NR_hC(S)R_h,
 -NHS(O)₂R_h,
 -NR_hS(O)₂R_h, -NHC(O)NHR_h,
 -NHC(S)-NHR_h, -NR_hC(O)NH₂,
 -NR_hC(S)NH₂,
 -NR_hC(O)NHR_h, -NR_hC(S)NHR_h,
 -NHC(O)NR_hR_h, -NHC(S)NR_hR_h,
 -NR_hC(O)NR_hR_h, -NR_hC(S)NR_hR_h,
 -NHS(O)₂NHR_h, -NR_hS(O)₂NH₂,
 -NR_hS(O)₂NHR_h, -NHS(O)₂NR_hR_h,
 -NR_hS(O)₂NR_hR_h, -NHR_h ili -NR_hR_h;
 svaki R_h je nezavisno H ili C₁₋₂ alkil; i
 svaki R₅ je nezavisno H ili C₁₋₄ alkil.

Broj ostalih patentnih zahtjeva: 18

(11) **BA/EP2550972**

(21) **E02712** (22) 2018-03-27

(26) SR

(31) 909699 P (32) 2007-04-02 (33) US
 916187 P 2007-05-04 US

(96) 12179244.4 2008-04-01

(97) 2013-01-30

(51) **A61K 38/17**, **G01N 33/74**, **A61P 3/04**, **A61P 3/06**, **A61P 3/10**, **A61P 9/00**, **A61P 9/12**, **A61P 11/00**, **A61P 35/00**, **A61P 1/16**

(73) Genentech, Inc.
 1 DNA Way, South San Francisco CA
 94080-4990
 US

(72) Desnoyers, Luc
 2050 Stockton Street San Francisco, CA
 California 94133
 US

(74) "PETOŠEVIĆ" d.o.o.
 Željeznička broj 20, 71000 Sarajevo
 BA

(54) **KLOTO-BETA AGONISTIČKO
 ANTITELO ZA PRIMENU U LEČENJU
 DIJABETES MELITUSA ILI INSULINSKE
 REZISTENCIJE**

(57)

1. KLβ agonist za primenu u postupku lečenja stanja povezanih sa gojaznošću, pri čemu se pod stanjem povezanim sa gojaznošću podrazumeva dijabetes melitus ili insulinska rezistencija, postupak obuhvata davanje KLβ agonista osobi kojoj je ovakav tretman potreban, pri čemu KLβ agonist je anti-KLβ antitelo.

Broj ostalih patentnih zahtjeva: 11

(11) BA/EP2894162(21) **E02713** (22) 2018-03-27

(26) SR

(31) 05019786 (32) 2005-09-12 (33) EP
(96) 15153951.7 2006-09-06

(97) 2015-07-15

(51) **C07K 14/47** , **C07K 16/30** ,
C12Q 1/68(73) Ganymed Pharmaceuticals GmbH
An der Goldgrube 12 55131 Mainz
DE
Johannes Gutenberg-Universität Mainz,
vertreten durch den Präsidenten
Saarstrasse 21 55122 Mainz
DE(72) Sahin, Ugur
Philipp-von-Zabern-Platz 1 55116 Mainz
DE
Türeci, Özlem
Philipp-von-Zabern-Platz 1 55116 Mainz
DE
Koslowski, Michael
Am Ried 23 85764 Oberschleißheim
DE
Usener, Dirk
Richard-Wagner-Straße 87b 65193
Wiesbaden
DE(74) "INTELBIRO" d.o.o.
M.H. Uskufije 3, 71000 Sarajevo
BA**(54) IDENTIFIKACIJA ANTIGENA POVEZANIH
SA TUMOROM ZA DIJAGNOSTIKU I
TERAPIJU**

(57)

1. Farmaceutska kompozicija za primenu u metodu lečenja, koja sadrži antitelo koje se vezuje za ekstracelularni deo antigena koji je povezan sa tumorom,
pri čemu pomenuti antigen koji je povezan sa tumorom ima sekvencu kodiranu nukleinskom kiselinom koja je izabrana iz grupe koja se sastoji od:

(a) nukleinske kiseline koja sadrži sekvencu nukleinske kiseline SEQ ID NO: 1, i

(b) nukleinske kiseline koja je najmanje 95% identična sa nukleinskom kiselinom (a).

Broj ostalih patentnih zahtjeva: 5

(11) BA/EP3110399(21) **E02714** (22) 2018-03-28

(26) SR

(31) MI20140306 (32) 2014-02-27 (33) IT
(96) 15712064.3 2015-02-26

(97) 2017-01-04

(51) **A61K 9/00** , **A61K 9/08** , **A61K 47/02** , **A61K 31/135** , **A61K 31/137** , **A61L 2/04**(73) Sintetica S.A.
Via Penate, 5 6850 Mendrisio
CH(72) MITIDIERI, Augusto
Via Loreto, 24 6900 Lugano
CH
DONATI, Elisabetta
Via Derta 6 I-22020 Cavallasca
IT
CARONZOLO, Nicola
Via Collina 27 CH-6816 Bissone
CH(74) "ŽIVKO MIJATOVIĆ & PARTNERS" d.o.o.
Sarajevo
M.H. Uskufije 3, 71000 Sarajevo
BA**(54) POSTUPAK ZA PROIZVODNJU
STABILNOG, INJEKTABILNOG
RASTVORA NORADRENALINA NISKE
KONCENTRACIJE**

(57)

1. Postupak za proizvodnju stabilnog, injektabilnog rastvora koji sadrži od 0.04 do 0.20 mg/ml noradrenalina, naznačen time **što** sadrži sledeće korake:

a. rastvaranje noradrenalina i izborno ekscipijenasa u deoksigenovanoj ili degaziranoj vodi, da bi se dobila koncentracija noradrenalina od 0.04 do 0.20 mg/ml,

b. podešavanje pH rezultujućeg rastvora dodavanjem hlorovodonične kiseline sve dok se ne postigne vrednost u opsegu od 3.2 do 3.6,

c. filtraciju rezultujućeg rastvora noradrenalina u struji inertnog gasa,

d. raspodele rastvora noradrenalina u struji inertnog gasa,

e. sterilizacije rastvora noradrenalina.

Broj ostalih patentnih zahtjeva: 15

(11) **BA/EP2086332**(21) **E02715** (22) 2018-04-02

(31) 856515 P (32) 2006-11-03 (33) US

(96) 07867349.8 2007-11-02

(97) 2009-08-12

(51) **A01N 63/00** , **C12N 5/0775** ,
C12N 5/0797 , **A61K 35/30** , **C12N**
5/0793 , **C12N 5/079**(73) Multiple Sclerosis Research Center Of New
York
521 West 57th Street, New York, NY 10019
US(72) SADIQ, Saud A.
215 Tomahawk Lane Franklin Lakes, NJ
07417
US
HARRIS, Violane K.
873 Broadway Suite 205 New York, NY
10003
US(74) "MSA IP"
Hamdije Kapidžića 12, 71000 Sarajevo
BA(54) **MEZENHIMSKE MATIČNE ĆELIJE
DOBIJENE I KOŠTANE SRŽI KAO IZVOR
NEURALNIH PROGENITORA**

(57)

1. Metoda za in vitro diferencijaciju neuralnih prekursorskih ćelija iz mezenhimskih matičnih ćelija koje su dobijene iz koštane srži, koja sadrži:

(a) širenje izolovanih mezenhimskih matičnih ćelija koje su dobijene iz koštane srži sakupljenih od pacijenta, u osnovnom medijumu koji sadrži autologni serum za rast dobijen od pacijenta;

(b) kultivisanje i izolovanje neuralnih prekursorskih ćelija koje su izvedene iz mezenhimskih matičnih ćelija iz mezenhimskih matičnih ćelija; i

(c) izvođenje analize genske ekspresije da bi se identifikovali neuralni prekursori izvedeni iz mezenhimskih matičnih ćelija, koji ispoljavaju porast 2-4 puta u količini nestina, porast 5-15 puta u količini neurofilamenta, porast 7-10 puta u količini GFAP (glijalni fibrilarni kiseli protein) i smanjenje 0.4-0.7 puta u Vimentinu.

Broj ostalih patentnih zahtjeva: 8

(11) **BA/EP2600830**(21) **E02716** (22) 2018-04-03

(26) SR

(31) 10171748 (32) 2010-08-03 (33) EP

(96) 11741172.8 2011-07-27

(97) 2013-06-12

(51) **A61K 9/00** , **A61K 31/44** , **A61P**
11/06(73) Chiesi Farmaceutici S.p.A.
Via Palermo, 26/A 43100 Parma
IT(72) COCCONI, Daniela
Via Palermo 26/A I-43100 Parma
IT
SCHIARETTI, Francesca
Via Palermo 26/A I-43100 Parma
IT
BILZI, Roberto
c/o Chiesi Farmaceutici S.p.a. Via Palermo
26/A I-43100 Parma
IT(74) Dragan Mićunović
Branilaca Sarajeva 10, 71000 Sarajevo
BA(54) **FORMULACIJA SUVOG PRAHA
KOJI UKLJUČUJE INHIBITOR
FOSFODIESTAZE**

(57)

1. Formulacija suvog praha podesna za inhalaciju koja sadrži mikronizovane čestice jedinjenja opšte formule (I) kao (-) enantiomer,

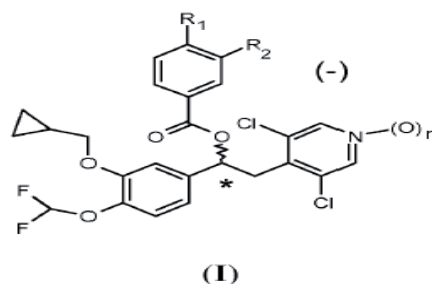

pri čemu:

n je 0 ili 1;

R₁ i R₂ mogu biti iste ili različite, i izabrane su iz grupe obuhvatajući:

-pravi ili razgranati C₁-C₆ alkil, opciono supstituisan sa jednim ili više atoma halogena;
 -OR₃ pri čemu R₃ je pravi ili razgranati C₁-C₆ alkil, opciono supstituisan sa jednim ili više atoma halogena ili C₃-C₇ cikloalkil grupama; i
 -HNSO₂R₄ pri čemu je R₄ pravi ili razgranati C₁-C₄ alkil, opciono supstituisan sa jednim ili više atoma halogena,

pri čemu najmanje jedan od R₁ i R₂ je HNSO₂R₄; i grube čestice nosača napravljene od fiziološki prihvatljivog farmakološki-inertnog materijala imajući

maseni prečnik od 150 do 400 mikrona;
 pri čemu je spomenuto jedinjenje primenjeno u terapijski efikasnoj jednoj dozi koja sadrži između 300 µg i 2000 µg.

Broj ostalih patentnih zahtjeva: 17

(11) **BA/EP2958907**

(21) **E02718** (22) 2018-04-05

(26) SR

(31) 201361766439 P (32) 2013-02-19 (33) US
 (96) 14708992.4 2014-02-12

(97) 2015-12-30

(51) **C07D 333/64** , **C07D 333/66** ,
C07D 409/04 , **C07D 409/10** ,
C07D 409/12 , **C07D 413/04** ,
C07D 413/12 , **C07D 417/12** ,
A61K 31/381 , **A61P 35/00**

(73) Novartis AG
 Lichtstrasse 35, 4056 Basel
 CH

(72) BURKS, Heather Elizabeth
 Novartis Institutes of Biomedical Research
 Inc. 250 Massachusetts Avenue Cambridge,
 Massachusetts 02139
 US
 DECHANTSREITER, Michael A.
 Novartis Institutes of Biomedical Research
 Inc. 250 Massachusetts Avenue Cambridge,
 Massachusetts 02139
 US
 HE, Guo
 Novartis Institutes of Biomedical Research
 Inc. 250 Massachusetts Avenue Cambridge,
 Massachusetts 02139
 US
 NUNEZ, Jill
 Novartis Institutes of Biomedical Research
 Inc. 250 Massachusetts Avenue Cambridge,
 Massachusetts 02139
 US
 PEUKERT, Stefan
 Novartis Institutes of Biomedical Research
 Inc. 250 Massachusetts Avenue Cambridge,
 Massachusetts 02139
 US
 SPRINGER, Clayton
 Novartis Institutes of Biomedical Research
 Inc. 400 Technology Square Cambridge,
 Massachusetts 02139
 US
 SUN, Yingchuan
 Novartis Institutes of Biomedical Research
 Inc. 250 Massachusetts Avenue Cambridge,
 Massachusetts 02139
 US

THOMSEN, Noel Marie-France
 Novartis Institutes of Biomedical Research
 Inc. 250 Massachusetts Avenue Cambridge,
 Massachusetts 02139
 US
 TRIA, George Scott
 Novartis Institutes of Biomedical Research
 Inc. 250 Massachusetts Avenue Cambridge,
 Massachusetts 02139
 US
 YU, Bing
 Novartis Institutes of Biomedical Research
 Inc. 250 Massachusetts Avenue Cambridge,
 Massachusetts 02139
 US

(74) Dragan Mićunović
 Branilaca Sarajeva 10, 71000 Sarajevo
 BA

(54) **DERIVATI BENZOTIOFENA I NJIHOVE
 KOMPOZICIJE KAO SELEKTIVNI
 DEGRADERI ESTROGENSKOG
 RECEPTORA**

(57)

1. Jedinjenje formule I:

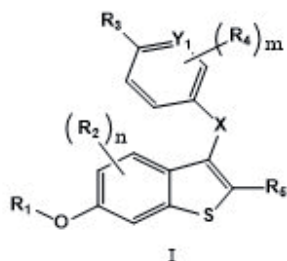

u kojoj je:

n odabran od 0, 1 i 2;

m je odabran od 0, 1 i 2;

gde je X odabran od O i NR₆; gde R₆ predstavlja C₁₋₄alkil;

gde je Y₁ odabran od N i CR₇; gde je R₇ odabran od vodonika i C₁₋₄alkil;

gde R₁ predstavlja vodonik;

gde je R₂ odabran od vodonika i halo;

gde je R₃ odabran od -CH₂CH₂R_{8b} i -

CR_{8a}=CR_{8a}R_{8b}; gde je svaki R_{8a} nezavisno

odabran od vodonika, fluoro i C₁₋₄alkil; i gde je R_{8b} odabran od -C(O)OR_{9a}, -C(O)NR_{9a}R_{9b}, -C(O)NHOR_{9a}, -C(O)X₂R_{9a} i gde je 5-6-očlani heteroaril odabran od:

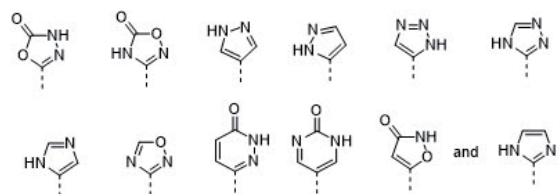

gde isprekidana linija označava tačku spajanja sa -CH₂CH₂ ili -CR_{8a}=CR_{8a} od R₃; gde X₂ predstavlja C₁₋₄alkilen; gde su R_{9a} i R_{9b} nezavisno odabrani od vodonika, C₁₋₄alkila, hidroksi-supstutuisanog-C₁₋₄alkila, halo-supstutuisanog-C₁₋₄alkila i -X₄R₁₀; gde je X₄ odabran od veze i C₁₋₃alkilena; i gde R₁₀ predstavlja 4-6-očlani zasićeni prsten koji sadrži 1 do 3 atoma koji su nezavisno odabrani od O, N i S; gde pomenuti heteroaril od R_{8b} može biti nesupstutuisan ili supstutuisan sa 1 do 3 grupe koje su nezavisno odabrane od C₁₋₄alkil i C₃₋₈cikloalkila;

gde je R₄ odabran od vodonika, C₁₋₄alkila, halo i C₁₋₃alkoksi;

gde je R₅ odabran od C₆₋₁₀arila i gde je 5-6-očlani heteroaril odabran od:

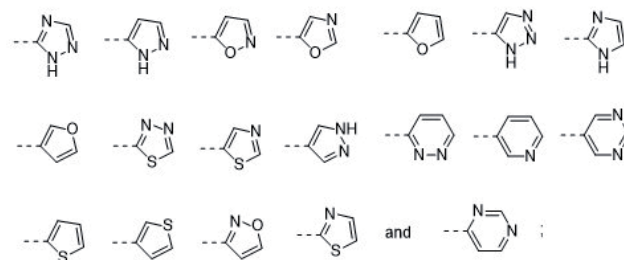

gde tačkasta linija označava tačku spajanja sa benzotiofenskim jezgrom; gde je pomenuti C₆₋₁₀ aril ili heteroaril iz R₅ supstituisan sa 1 do 3 grupe koje su odabrane od -X₃-R_{5a} i R_{5a}; gde X₃ predstavlja metilen; gde je R_{5a} odabran od hidroksi, amino, C₁₋₄ alkil, halo, nitro, cijano, halo-supstituisani-C₁₋₄ alkil, cijano-supstituisani-C₁₋₄ alkil, hidroksi-supstituisani-C₁₋₄ alkil, halo-supstituisani-C₁₋₄ alkoksi, C₁₋₄ alkoksi, -SF₅, -NR_{11a}R_{11b}, -C(O)R_{11a}, C₃₋₈ cikloalkil i 4-7-očlani zasićeni, nezasićeni ili delimično zasićeni prsten koji sadrži jedan do 4 heteroatoma ili grupa koje su odabrane od O, NH, C(O) i S(O)₀₋₂; gde su R_{11a} i R_{11b} svaki za sebe odabrani od vodonika i C₁₋₄ alkila; ili R_{11a} i R_{11b} zajedno sa azotom za koji su oba vezana grade 4 do 7-očlani zasićeni prsten koji sadrži jedan drugi heteroatom ili grupu odabranu od O, NH, i S(O)₀₋₂; gde pomenuti 4-7-očlani prsten od R_{5a} može biti nesupstituisan ili supstituisan C₁₋₄ alkilom, ili njegova farmaceutski prihvatljiva so.

Broj ostalih patentnih zahtjeva: 20

(11) **BA/EP3191504**

(21) **E02719** (22) 2018-04-05

(26) SR

(31) 2015120667 (32) 2015-06-01 (33) RU

(96) 16728271.4 2016-06-01

(97) 2017-07-19

(51) **C07K 7/08**

(73) Nearmedic International Limited
Abacus Elenion Building 5 Themistocles
Dervis St. 1066 Nicosia
CY

(72) HOLMS, Rupert
Flat 1st Floor 66 Regent's Park Road
London Greater London NW1 7SX
GB
ATAULLAKHANOV, Ravshan
Flat 28 Entrance 2 Building 20 Malaya
Bronnaya 123104 Moscow
RU
ATAULLAKHANOV, Rustam
Nikitsky Boulevard 8/3 Corpus 1 Flat 10
119019 Moscow
RU
SAYADYAN, Khachik
Ul. Gilyarovskogo Building 4 Corpus 1 Flat
81 129090 Moscow
RU

(74) "ŽIVKO MIJATOVIĆ & PARTNERS" d.o.o.
Sarajevo
M.H. Uskufije 3, 71000 Sarajevo
BA

(54) **PEPTIDI DERIVATI EZRINA I NJIHOVE FARMACEUTSKE KOMPOZICIJE**

(57)

1. Peptid koji sadrži aminokiselinsku sekvencu opšte formule (I)
X₁EKKRRETVEREX₂X₃ (SEQ ID No:5)
naznačeno time da svaki od X₁, X₂ i X₃ predstavlja nepolarni aminokiselinski ostatak i naznačeno time da je aminokiselinska sekvenca dužine 14 do 25 ostataka.

Broj ostalih patentnih zahtjeva: 13

(11) BA/EP2875011(21) **E02720** (22) 2018-04-05

(26) HR

(31)201261672709 P (32)2012-07-17 (33)US
201261708521 P 2012-10-01 US

(96) 13742355.4 2013-07-16

(97) 2015-05-27

(51) **C07D 221/22** , **C07D 401/04** ,
C07D 401/12 , **C07D 471/04** ,
C07D 401/14 , **C07D 453/02** ,
C07D 403/04 , **C07D 471/08** ,
C07C 53/18 , **A61K 31/19** , **C07D**
471/02 , **A61K 31/5386** , **C07D**
487/14 , **C07D 451/12** , **C07D**
498/08 , **C07D 519/00** , **C07C**
53/40

(73) Takeda Pharmaceutical Company Limited
1-1, Doshomachi-4-chome, Chuo-ku,
Osaka-shi, Osaka 541-0045
JP

(72) HITCHCOCK, Stephen
10410 Science Center Drive San Diego,
California 92121
US
MONENSCHEIN, Holger
10410 Science Center Drive San Diego,
California 92121
US
REICHARD, Holly
10410 Science Center Drive San Diego,
California 92121
US
SUN, Huikai
10410 Science Center Drive San Diego,
California 92121
US
KIKUCHI, Shota
10410 Science Center Drive San Diego,
California 92121
US
MACKLIN, Todd
10410 Science Center Drive San Diego,
California 92121
US
HOPKINS, Maria
10410 Science Center Drive San Diego,
California 92121
US

(74) "INTELBIRO" d.o.o.
M.H. Uskufije 3, 71000 Sarajevo
BA

(54) ANTAGONISTI RECEPTORA 5-HT3

(57)

1. Spoj 1-(1-metil-1*H*-pirazol-4-il)-N-((1*R*,5*S*,7*S*)-9-metil-3-oksa-9-azabiciklo[3.3.1]-nonan-7-il)-1*H*-indol-3-karboksamid ili njegova farmaceutski prihvatljiva sol.

Broj ostalih patentnih zahtjeva: 2

(11) BA/EP2758052(21) **E02721** (22) 2018-04-03(31)201161536038 P (32)2011-09-18 (33)US
201261602408 P 2012-02-23 US

(96) 12831417.6 2012-09-14

(97) 2014-07-30

(51) **A61K47/50**, **A61K47/40**, **A61K31/4184**,
A61K31/4164, **A61K31/16**, **A61P35/00**,
A61K9/19, **A61K9/00**, **C07D235/16**

(73) EURO-CELTIQUE S.A.
1, rue Jean Piret 2350 Luxembourg
LU

(72) CHEN, Yu
San JoseCA 95130
US
YANG, Lan
Hangzhou Zhejiang Province 310011
CN
FENG, Feiyu
Hangzhou Zhejiang Province 310011
CN
GE, Qiufu
Hangzhou Zhejiang Province 310011
CN
GUO, Dianwu
Hangzhou Zhejiang Province 310011
CN
CHEN, Yi
44 Emerson Gardens Road Lexington, MA
02420
US

(74) "ŽIVKO MIJATOVIĆ & PARTNERS" d.o.o.
Sarajevo
M.H. Uskufije 3, 71000 Sarajevo
BA

(54) **FARMACEUTSKA KOMPOZICIJA KOJA SADRŽI INHIBITOR HDAC I CIKLOPOLISAHARID**

(57)

1. Farmaceutska kompozicija koja sadrži (a) ciklopolisaharid, i (b) jedinjenje Formule (II)

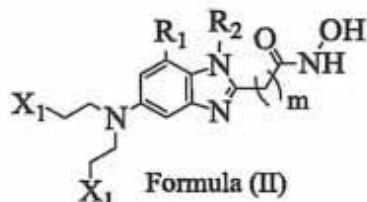

gde je R_1 i R_2 nezavisno, H, alkil, alkenil, alkinil, cikloalkil, heterocikloalkil, halo, -C=NH, amin, cijano, hidroksi, ili alkoksi, ili njihova farmaceutski prihvatljiva so:

gde

m je 5, 6, 7, 8,9,10,11,12,13,14, 15, ili 16; i X_1 je halo ili OSO_2R_c , gde R_c je alkil, enil, ili kinil.

Broj ostalih patentnih zahtjeva: 21

(11) **BA/EP2704737**

(21) **E02722** (22) 2018-04-09

(31)201161480961 P(32)2011-04- (33)US

201261617241 29 2012-03- US

P 29 (96) 12777116.0 2012-04-27

(97) 2014-03-12

(51) **A61K 38/46** , **C07K 19/00** , **C12N 9/22** , **C07K 16/46** , **A61K 47/48** , **A61K 47/50** , **C12N 15/62** , **C12N 15/55** , **C07K 16/44**

(73) University of Washington

UW Center for Commercialization 4311 11th Avenue N.E., Suite 500 Seattle, WA 98105-4608 US

(72) LEDBETTER, Jeffrey A.

c/o University Of Washington UW Center For Commercialization 4311 11th Avenue N.E. Suite 500 Seattle, WA 98105-4608 US

HAYDEN-LEDBETTER, Martha

c/o University Of Washington UW Center For Commercialization 4311 11th Avenue N.E. Suite 500 Seattle, WA 98105-4608 US

ELKON, Keith

c/o University Of Washington UW Center For Commercialization 4311 11th Avenue N.E. Suite 500 Seattle, WA 98105-4608 US

SUN, Xizhang

c/o University Of Washington UW Center For Commercialization 4311 11th Avenue N.E. Suite 500 Seattle, WA 98105-4608 US

(74) "INTELBIRO" d.o.o.

M.H. Uskufije 3, 71000 Sarajevo BA

(54) **TERAPIJSKI PRIPRAVCI NUKLEAZE I POSTUPCI**

(57)

1. Molekula hibridne nukleaze koja sadrži ljudsku RNazu i mutant ljudske IgG1 Fc domene, pri čemu je ljudska RNaza operativno vezana na Fc domenu i pri čemu Fc domena uključuje mutaciju

P238S i mutaciju P331S i ima smanjenu citotoksičnost u odnosu na hibridnu molekulu nukleaze koja ima nemodificiranu Fc domenu, te pri čemu molekula hibridne nukleaze sadrži:

sekvencu aminokiseline navedenu u SEQ ID NO: 96, 92, 62 ili 78; ili sekvencu aminokiseline navedenu u SEQ ID NO: 98 ili 94.

Broj ostalih patentnih zahtjeva: 11

(11) **BA/EP2937350**

(21) **E02723** (22) 2018-04-09

(31) 47263 P (32) 2008-04-23 (33) US
139449 P 2008-12-19 US

(96) 15155479.7 2009-04-22

(97) 2015-10-28

(51) **C07D 487/04** , **A61K 31/395** ,
A61K 31/41 , **A61K 31/4188** ,
C07H 19/23 , **A61K 31/7052** ,
A61P 31/12

(73) GILEAD SCIENCES, INC.
333 Lakeside Drive Foster City, California
94404
US

(72) Butler, Thomas
601 Baltic Circle 605 Redwood City, CA
94065
US
Cho, Aesop
1656 Notre Dame Drive Mountain View, CA
94040
US
Kim, Choung U.
1750 Elizabeth Street San Carlos, CA
94070
US
Saunders, Oliver L.
615 Port Drive 202 San Mateo, CA 94404
US
Zhang, Lijun
12525 Minorca Ct. Los Altos Hills, CA
94022
US
Parrish, Jay
760 Bair Island Rd., 100 Redwood City, CA

94063

US

(74) "MSA IP"
Hamdije Kapidžića 12, 71000 Sarajevo
BA

(54) **1'-SUPSTITUISANI KARBA-
NUKLEOZIDNI ANALOZI ZA
ANTIVIRUSNU TERAPIJU**

(57)

1. Jedinjenje sa Formulom III:

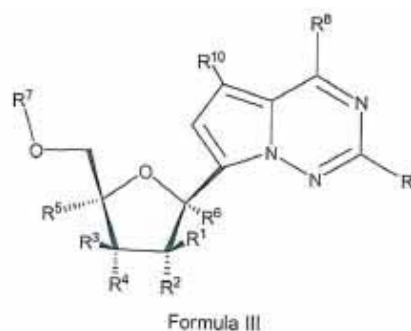

ili farmaceutski prihvatljiva so, istog;

gdje:

R¹ je H ili CH₃;

R² je OH;

R³ je H;

R⁴ je OH;

R⁵ je H;

R⁶ je CN;

R⁷ je H, ili

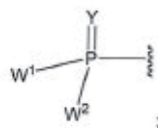

svako Y ili Y¹ je, nezavisno, O, S, NR, ^N(O)(R), N(OR), ^I(O)(OR), ili N-NR₂;

W¹ i W², kada su uzeti zajedno, su -Y³(C(R^y)₂)₃Y³⁻; ili jedan od W¹ ili W² zajedno sa ili R³ ili R⁴ je -Y³⁻ i drugi od W¹ ili W² je Formula Ia; ili W¹ i W² su svaki, nezavisno, grupa sa Formulom Ia:

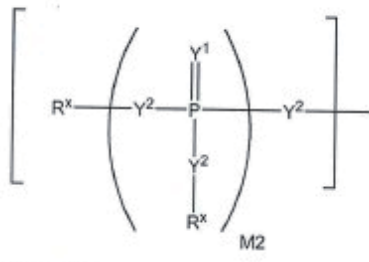

gdje:

svako Y² je nezavisno veza, 0, CR₂, NR, [^](O[^]R), N(O[^]R), [^](OjCOR), N-NR₂, S, S-S, S(0), ili S(0)₂;

svako Y³ je nezavisno O, S, ili NR;

M2je0, 1 ili 2;

svako R^x je nezavisno R^y ili formula:

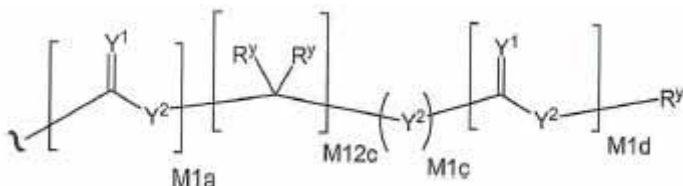

gdje:

svako M1 a, M1c, i M1d je nezavisno 0 ili 1;

M12cje0, 1,2, 3,4, 5, 6, 7, 8,9, 10, 11 ili 12;

svako R^y je nezavisno H, F, Cl, Br, I, OH, R, -C(=Y¹)R, -C(=Y¹)OR, -C(=Y¹)N(R)₂, -N(R)₂, -W -SR, -S(O)R, -S(O)₂R, -S(O)(OR), -S(O)₂(OR), -OC(=Y¹)R, -OC(=Y¹)OR, -OC(=Y¹)N(R)₂, -SC(=Y¹)R, R, -SC(=Y*)OR, -SC(=Y¹)N(R)₂, -N(R)C(=Y¹)R,

-N(R)C(=Y¹)OR, -N(R)C(=Y¹)N(R)₂, -SO₂NR₂, -CN, -N₃, -NO₂, -OR, ili W³; ili kada su uzeti zajedno, dva R^y na istom atomu ugljenika formiraju karbociklični prsten od 3 do 7 atoma ugljenika;

svako R je nezavisno H, (C₁-C_g) alkil, (C_i-C_g) supstituisan alkil, (C₂-C_g)alkenil, (C_i-C_g) supstituisan alkenil, (C_i-C_g) alkinil, (C_i-C_g) supstituisan alkinil, C₆-C₂₀ aril, C₆-C₂₀ supstituisan aril, C₂-C₂₀ heterociklil, C₂-C₂₀ supstituisan heterociklil, arilalkil ili supstituisan arilalkil;

W³ je W⁴ ili W⁵; W⁴ je R, -C(Y¹)R^y, -C(Y¹)W⁵, -SO₂R^y, ili -SO₂W⁵; i W⁵ je karbocikl ili heterocikl gdje W⁵ je nezavisno supstituisan sa 0 do 3 R^y grupe;

R⁸jeNR^uR¹²;

svako R⁹ ili R¹⁰ je nezavisno H;

svako R¹¹ ili R¹² je nezavisno H.

Broj ostalih patentnih zahtjeva: 8

(11) **BA/EP2699601**

(21) **E02724** (22) 2018-04-09

(31)201161477904 P(32)2011-04-21 (33)US

(96) 12717027.2 2012-04-20

(97) 2014-02-26

(51) **C07K 16/28** , **A61K 39/395**

(73) Bristol-Myers Squibb Company
Route 206 and Province Line Road
Princeton, NJ 08543
US

Domantis Limited
980 Great West Road Brentford, Middlesex
TW8 9GS
GB

(72) SURI, Anish

Bristol-Myers Squibb Company Route 206
& Province Line Road Princeton, NJ 08543
US

SHERIFF, Steven

Bristol-Myers Squibb Company Route 206
& Province Line Road Princeton, NJ 08543
US

SUCHARD, Suzanne

Bristol-Myers Squibb Company Route 206
& Province Line Road Princeton, NJ 08543
US

YAMNIUK, Aaron

Bristol-Myers Squibb Company Route 206
& Province Line Road Princeton, NJ 08543
US

KRYSTEK, Stanley

Bristol-Myers Squibb Company Route 206
& Province Line Road Princeton, NJ 08543
US

TAMURA, James

Bristol-Myers Squibb Company Route 206
& Province Line Road Princeton, NJ 08543
US

BRYSON, James

Bristol-Myers Squibb Company Route 206
& Province Line Road Princeton, NJ 08543
US

GRANT, Steven

Domantis Limited 315 Cambridge Science
Park Cambridge Cambridgeshire CB4
0WG

GB

DREW, Philip

315 Cambridge Science Park Cambridge
Cambridgeshire CB4 0WG
GB

(74) "MSA IP"
Hamdije Kapidžića 12, 71000 Sarajevo
BA

(54) **POLIPEPTIDI ANTITIJELA KOJI
ANTAGONIZUJU CD40**

(57)

1. Polipeptid antitijela koji sadrži prvi varijabilni domen koji je pojedinačni varijabilni domen, gdje je aminokiselinska sekvenca prvog varijabilnog domena odabrana od aminokiselinskih sekvenci BMS3h-56-201 prikazana u SEKVENCI sa SA IDENTIFIKACIONIM BROJEM: 9 (SEQ ID NO: 9), BMS3h-56-202 prikazana u SEKVENCI SA IDENTIFIKACIONIM BROJEM: 350, BMS3h-56-203 prikazana u SEKVENCI SA IDENTIFIKACIONIM BROJEM: 351, BMS3h-56-206 prikazana u SEKVENCI SA IDENTIFIKACIONIM BROJEM: 354, BMS3h-56-215 prikazana u SEKVENCI SA IDENTIFIKACIONIM BROJEM: 363, BMS3h-56-217 prikazana u SEKVENCI SA IDENTIFIKACIONIM BROJEM: 365, BMS3h-56-224 prikazana u SEKVENCI SA IDENTIFIKACIONIM BROJEM: 372, BMS3h-56-232 prikazana u SEKVENCI SA IDENTIFIKACIONIM BROJEM: 380, BMS3h-56-239 prikazana u SEKVENCI SA IDENTIFIKACIONIM BROJEM: 387, BMS3h-56-243 prikazana u SEKVENCI SA IDENTIFIKACIONIM BROJEM: 391, BMS3h-56-244 prikazana u SEKVENCI SA IDENTIFIKACIONIM BROJEM: 392, BMS3h-56-246 prikazana u SEKVENCI SA IDENTIFIKACIONIM BROJEM: 394, BMS3h-56-248 prikazana u SEKVENCI SA IDENTIFIKACIONIM BROJEM: 396, BMS3h-56-253 prikazana u SEKVENCI SA IDENTIFIKACIONIM BROJEM: 401, BMS3h-56-258 prikazana u SEKVENCI SA IDENTIFIKACIONIM BROJEM: 10, BMS3h-56-261 prikazana u SEKVENCI SA IDENTIFIKACIONIM BROJEM: 409, BMS3h-56-262 prikazana u SEKVENCI SA IDENTIFIKACIONIM BROJEM: 410, BMS3h-56-265 prikazana u SEKVENCI SA IDENTIFIKACIONIM BROJEM: 413, BMS3h-56-266 prikazana u SEKVENCI SA IDENTIFIKACIONIM BROJEM: 414, BMS3h-56-269 prikazana u SEKVENCI SA IDENTIFIKACIONIM BROJEM: 417 i BMS3h-56-270 prikazana u

SEKVENCI SA IDENTIFIKACIONIM BROJEM:
418,

gdje se polipeptid antitijela vezuje za
CD40, i

gdje vezivanje polipeptida antitijela za
CD40 antagonizuje CD40 aktivnost.

Broj ostalih patentnih zahtjeva: 15

(11) **BA/EP2671882**

(21) **E02725** (22) 2018-04-11

(31) 638474 P (32) 2004-12-22 (33) US
726289 P 2005-10-13 US

(96) 13171524.5 2005-12-21

(97) 2013-12-11

(51) **C07D 471/04** , **C07D 491/04** ,
C07D 498/08 , **C07D 513/02** ,
C07D 515/02 , **A01N 43/42** , **A61K**
31/44 , **C07D 487/04**

(73) Incyte Holdings Corporation
1801 Augustine Cut-Off Wilmington, DE
19803
US

(72) Rodgers, James D.
2 Hillside Lane Landenburg, PA
Pennsylvania 19350
US
Wang, Heisheng
207 Hockessin Circle Hockessin, DE
Delaware 19707
US
Combs, Andrew P.
329 East Doe Run Road Kennett Square,
PA Pennsylvania 19348
US
Sparks, Richard B.
3316 Englewood Road Wilmington, DE
19810
US

(74) "LINEA SERVICES" d.o.o.
Maršala Tita 29/IV, 71000 Sarajevo
BA

(54) **PIROLO[2,3-B]PIRIDIN-4-IL-AMINI I
PIROLO[2M3-B]PIRIMIDIN-4-IL-AMINI
KAO INHIBITORI JANUS KINAZE**

(57)

1. Farmaceutska kompozicija za korišćenje u lečenju kožnog poremećaja kod pacijenta, **naznačena time**, što se kompozicija daje topikalno, pri čemu pomenuta kompozicija sadrži jedinjenje koje je 3-((3R,4R)-4-metil-3-[metil-(7H-pirololo[2,3-d]pirimidin-4-il)amino]-piperidin-1-il)-3-okso-propionitril ili njegovu farmaceutski prihvatljivu so.

Broj ostalih patentnih zahtjeva: 10

(11) **BA/EP2220214**(21) **E02726** (22) 2018-04-11

(31) 19962007 (32) 2007-12-10 (33) AT

(96) 08860440.0 2008-12-10

(97) 2010-08-25

(51) **A61K 35/14**

(73) Medizinische Universität Innsbruck
Christoph-Probst-Platz Innrain 52 6020
Innsbruck
AT
Apeiron Biologics AG
Campus-Vienna-Biocenter 5 1030 Wien
AT

(72) BAIER, Gottfried
Badhausstrasse 22c A-6020 Innsbruck
AT
LOIBNER, Hans
Heimgasse 23 A-1230 Vienna
AT
SCHUSTER, Manfred
Josef Weilandstrasse 84 A-2191 Schrick
AT
LAMETSCHWANDTNER, Günther
Stammgasse 7/6 A-1030 Wien
AT
WOLF, Dominik
Raitis 11c A-6162 Mutters/Raitis
AT

(74) "LINEA SERVICES" d.o.o.
Maršala Tita 29/IV, 71000 Sarajevo
BA

(54) **POSTUPAK ZA POVEĆANJE
IMUNOREAKTIVNOSTI**

(57)

1. In vitro ili ex vivo postupak povećanja imunoreaktivnosti ćelija imunološkog sistema uključujući prolazno smanjenje ili inhibiciju ekspresije Cbl-b upotrebom kratke DNA i/ili RNA sekvence komplementarne jednom dijelu ciljane CB1-b-mRNA sekvence, pri čemu su ćelije kontaktirane prije ili poslije uklanjanja sa antigenom i pri čemu je povećana imunoreaktivnost ćelija prema antigenu i pri čemu ćelije uključuju ćelije koje predstavljaju antigen, PBMC (mononuklearne ćelije periferne krvi), T limfocite, B limfocite, monocite, makrofage, NKćelije i/ili NKTćelije.

Broj ostalih patentnih zahtjeva: 16

(11) **BA/EP2890684**

(21) **E02727** (22) 2018-04-11

(31)201261674970 P (32)2012-07-24 (33)US

(96) 13750166.4 2013-07-24

(97) 2015-07-08

(51) **C07D233/61, C07C209/48, C07D233/88, A61K31/4178, A61P31/00**

(73) Bial-Portela & CA, S.A.

A Avenida da Siderurgia Nacional, 4745-457 S. Mamede do Coronado
PT

(72) ROSA, Carla Patrícia da Costa Pereira

À Av. da Siderurgia Nacional P-4745-457 S. Mamede Do Coronado
PT

GUSMÃO DE NORONHA, Rita

À Av. da Siderurgia Nacional P-4745-457 S. Mamede Do Coronado
PT

KISS, Laszlo Erno

À Av. da Siderurgia Nacional P-4745-457 S. Mamede Do Coronado
PT

SOARES DA SILVA, Patrício Manuel Vieira Araújo

À Av. da Siderurgia Nacional P-4745-457 S. Mamede Do Coronado
PT

RUSSO, Domenico

À Av. da Siderurgia Nacional P-4745-457 S. Mamede Do Coronado
PT

WAHNON, Jorge Bruno Reis

À Av. da Siderurgia Nacional P-4745-457 S. Mamede Do Coronado
PT

MATON, William

À Av. da Siderurgia Nacional P-4745-457 S. Mamede Do Coronado
PT

(74) Dragan Mićunović

Branilaca Sarajeva 10, 71000 Sarajevo
BA

(54) **JEDINJENJA UREE I NJIHOVA UPOTREBA KAO INHIBITORA ENZIMA**

(57)

1. Jedinjenje sledeće strukture:

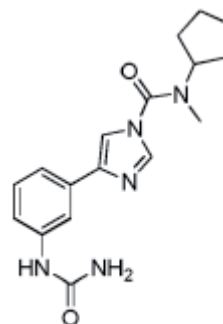

Formula A

ili njegova farmaceutski prihvatljiva so ili derivat.

Broj ostalih patentnih zahtjeva: 7

(11) **BA/EP3187010**

(21) **E02728** (22) 2018-04-10

(31)201462043634 P (32)2014-08-29 (33)US
201514825843 2015-08-13 US

(96) 15754387.7 2015-08-14

(97) 2017-07-05

(51) **H04W 56/00** , **H04W 72/02** ,
H04W 74/08

(73) Qualcomm Incorporated
5775 Morehouse Drive San Diego, CA
92121-1714
US

(72) LUO, Tao
Qualcomm Incorporated Attn: International
IP Administration 5775 Morehouse Drive
San Diego, CA 92121-1714
US
CHEN, Wanshi
Qualcomm Incorporated Attn: International
IP Administration 5775 Morehouse Drive
San Diego, CA 92121-1714
US
DAMNJANOVIC, Aleksandar
Qualcomm Incorporated Attn: International
IP Administration 5775 Morehouse Drive
San Diego, CA 92121-1714
US

(74) "ŽIVKO MIJATOVIĆ & PARTNERS" d.o.o.
Sarajevo
M.H. Uskufije 3, 71000 Sarajevo
BA

(54) **UPRAVLJANJE RESINHORIZACIJOM
U LTE/LTE-A MREŽI SA
NELICENCIRANIM SPEKTROM**

(57)

1. Postupak bežične komunikacije koji
podrazumeva:

prijem, na strani korisničkog
uređaja (UE), indikacije koja
identifikuje proceduru za
resinhronizaciju uplink-a radi
korišćenja u nelicenciranom delu
spektra;
izvršavanje, od strane korisničkog
uređaja (UE), provere radi
procene proširenog slobodnog
kanala (ECCA) kao posledice

određivanja da postoje podaci za
prenos;
odlaganje prenosa, od strane
korisničkog uređaja (UE), kao
posledice uspešno završene
ECCA provere pre dostizanja
granice resinhronizacije koja
je definisana procedurom za
resinhronizaciju uplink-a;
izvršavanje, od strane korisničkog
uređaja (UE), provere radi
procene slobodnog kanala (CCA)
u pod-frejmu koji prethodi granici
resinhronizacije; i
prenosa, od strane korisničkog
uređaja (UE), podataka koji
počinju na granici resinhronizacije
kao posledica uspešno završene
CCA provere.

Broj ostalih patentnih zahtjeva: 14

- (11) **BA/EP2945632**
- (21) **E02729** (22) 2018-04-10
- (31) PCT/CN2012/087865 (32) 2012-12-28 (33) WO
PCT/CN2013/076853 2013-06-06 WO
- (96) 13866588.0 2013-12-20
- (97) 2015-11-25
- (51) **A61K 31/4985** , **A61K 31/519** ,
C07D 487/04 , **A61P 25/16**
- (73) Merck Sharp & Dohme Corp.
126 East Lincoln Avenue Rahway, NJ
07065-0907
US
- (72) BOYCE, Christopher
126 East Lincoln Avenue Rahway, New
Jersey 07065-0907
US
ALI, Amjad
126 East Lincoln Avenue Rahway, New
Jersey 07065-0907
US
LO, Michael Man-Chu
126 East Lincoln Avenue Rahway, New
Jersey 07065-0907
US
LIM, Yeon-Hee
126 East Lincoln Avenue Rahway, New
Jersey 07065-0907
US
STAMFORD, Andrew
126 East Lincoln Avenue Rahway, New
Jersey 07065-0907
US
KUANG, Rongze
126 East Lincoln Avenue Rahway, New
Jersey 07065-0907
US
TEMPEST, Paul
965 Halei Road Building 10 Room 310
Zhangjiang High-Tech Park Pudong New
Area Shanghai 201203
CN
YU, Younong
126 East Lincoln Avenue Rahway, New
Jersey 07065-0907
US
HUANG, Xianhai
126 East Lincoln Avenue Rahway, New
Jersey 07065-0907
US
HENDERSON, Timothy J.
126 East Lincoln Avenue Rahway, New
Jersey 07065-0907
US
- KIM, Jae-Hun
126 East Lincoln Avenue Rahway, New
Jersey 07065-0907
US
TING, Pauline
126 East Lincoln Avenue Rahway, New
Jersey 07065-0907
US
ZHENG, Junying
126 East Lincoln Avenue Rahway, New
Jersey 07065-0907
US
METZGER, Edward
126 East Lincoln Avenue Rahway, New
Jersey 07065-0907
US
ZORN, Nicolas
126 East Lincoln Avenue Rahway, New
Jersey 07065-0907
US
XIAO, Dong
2000 Galloping Hill Road Kenilworth, New
Jersey 07033
US
GALLO, Gioconda V.
126 East Lincoln Avenue Rahway, New
Jersey 07065-0907
US
WON, Walter
126 East Lincoln Avenue Rahway, New
Jersey 07065-0907
US
WU, Heping
126 East Lincoln Avenue Rahway, New
Jersey 07065-0907
US
DENG, Qiaolin
126 East Lincoln Avenue Rahway, New
Jersey 07065-0907
US
- (74) "ŽIVKO MIJATOVIĆ & PARTNERS" d.o.o.
Sarajevo
M.H. Uskufije 3, 71000 Sarajevo
BA
- (54) **JEDINJENJA [1,2,4]TRIAZOLO[1,5-C]
HINAZOLIN-5-AMINA SUPSTITUISANA
SA HETEROBICIKLO POGODNA
ZA LEČENJE ILI PREVENCIJU
POREMEĆAJA CENTRALNOG
NERVNOG SISTEMA**

(57)

1. Jedinjenje formule GI:

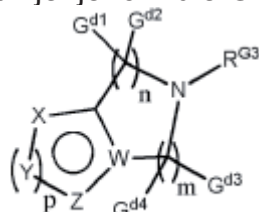

Formula GI,

ili njegova farmaceutski prihvatljiva so, u kome:

W je azot ili ugljenik;

m je 1, 2, 3 ili 4; n je ceo broj od 0 do 4, pri čemu je zbir $n + m$ najmanje 2 do 4, i pri čemu, kada je W jednako N, m je najmanje 2;

G_{d1} do G_{d4} su nezavisno vodonik ili C_{1-6} -alkil; p je 1 ili 2;

X, Y i Z zajedno sa W i ugljenik za koji su vezani X i W formiraju 5 do 6-članu aromatičnu ili heteroaromatičnu grupu, i nezavisno su:

(a) $-(R_{G1})C=$, pri čemu R_{G1} je:

(i) vodonik;

(ii) C_{1-8} -alkil, izborno supstituisan sa jednim ili više atoma halogena;

(iii) $-C(O)-C_{1-8}$ -alkil;

(iv) $-CN$;

(v) $-S-C_{1-8}$ -alkil;

(vi) $-O-C_{1-6}$ -alkil;

(vii) $-(CH_2)_{q1}-(C=O)_{q2}-N(R_2)_2$, gde R_2 je nezavisno u svakom slučaju vodonik, C_{1-6} -alkil ili heteroaril, i pri čemu $q1$ je 0 ili 1 i $q2$ je 0 ili 1;

(viii) $-C(O)O-C_{1-8}$ -alkil;

(ix) halogen;

(x) mono- ili policiklična heterociklična grupa koja sadrži do 10 atoma ugljenika i jedan ili više heteroatoma izabranih od N, S ili O, izborno supstituisanih sa jednim ili više od C_{1-6} -alkila, morfolino, fenila (izborno supstituisan sa halogenom), heteroarila ili halogena;

(xi) aril, koji je izborno supstituisan sa jednim ili više supstituenata koji su: (1) halogen; ili (2) C_{1-6} -alkil koji je izborno supstituisan sa jednim ili više atoma halogena;

(xii) $-NH-C(O)-R_3$, pri čemu R_3 je C_{1-6} -alkil ili heteroaril; ili,

(xiii) heteroaril, koji je izborno supstituisan

sa C_{1-6} -alkilom (koji je izborno supstituisan sa jednim ili više atoma halogena) ili amino; ili (b) $>NR_{G2}$, pri čemu R_{G2} je: (i) vodonik; (ii) C_{1-8} -alkil; ili (iii) aromatična grupa od do 10 atoma ugljenika;

(c) $-N=$;

(d) $-O-$; ili,

(e) $-S-$; i

R_{G3} je grupa strukture:

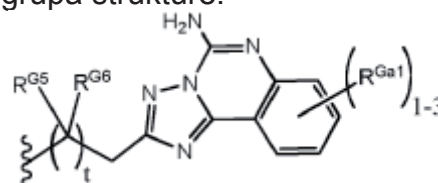

pri čemu:

t je 0, 1 ili 2;

R_{G5} i R_{G6} su nezavisno u svakom slučaju:

(a) H;

(b) C_{1-10} -alkil, izborno supstituisan sa jednim ili više atoma fluora; ili,

(c) R_{G5} i R_{G6} uzeti zajedno formiraju karbonil grupu ($C=O$), uz uslov da ako je $t=2$, R_{G5} i R_{G6} nisu izabrani tako da obezbede dve susedne karbonil grupe; i

R_{Ga1} je 1 do 3 supstituenta koji menjaju H na atomu ugljenika prstena koji su nezavisno u svakom slučaju:

(a) C_{1-4} -alkoksi, pri čemu, alkil deo alkoksi grupe je izborno supstituisan sa jednim ili više halogena;

(b) C_{1-8} -alkil, izborno supstituisan sa jednim ili više atoma halogena;

(c) halogen;

(d) $-CN$; ili

(e) $-N(R_{G4})_2$, pri čemu, najmanje jedan od R_{G4} je C_{1-6} -alkil i drugi je H ili C_{1-6} -alkil.

Broj ostalih patentnih zahtjeva: 29

(11) BA/EP2858830(21) **E02730** (22) 2018-04-12

(26) SR

(31) 1255494 (32) 2012-06-12 (33) FR
(96) 13733389.4 2013-06-12

(97) 2015-04-15

(51) **B60B 19/12** , **B60B 19/00**

(73) New Live

5, rue de l'Industrie 67660 Betschdorf
FR

(72) OHRUH, Michel

5, rue de l'Industrie F-67660 Betschdorf
FR

(74) "ŽIVKO MIJATOVIĆ & PARTNERS" d.o.o.

Sarajevo
M.H. Uskufije 3, 71000 Sarajevo
BA(54) **OMNIDIREKCIONI TOČAK**

(57)

1. Omnidirekcionni točak (1) koji sadrži centralnu glavu (2) na čijem je obodu montiran gazeći sloj (3) koji se sastoji od radijalno poredanih, jedan do drugog, točkova ili spojnica, pomenuti omnidirekcionni točak 1 koji sadrži prečage (5,51) koje su po dve povezane koaksijalnim delom osovine (6) za glavu (2) i koji ima okrugli presek na koji se nižu prstenovi (4) koji mogu slobodno da rotiraju, pomenuti točak (1) **je naznačen time što** pomenuti deo osovine (6) sadrži i umetke (7) koji se postavljaju između svakog od navedenih prstenova (4), pomenuti umeci (7) su izrađeni tako da navedeni prstenovi (4) ostanu u radijalnom položaju i **time što** se pomenuti deo osovine (6) sastoji od niza spojenih cevastih segmenata (61, 62, 63, 64, 65).

Broj ostalih patentnih zahtjeva: 6

(11) BA/EP2238172(21) **E02731** (22) 2018-04-16

(26) SR

(31) 24825 P (32) 2008-01-30 (33) US
(96) 09709065.8 2009-01-28

(97) 2010-10-13

(51) **C07K 16/32** , **C07K 16/06** , **C07K 1/18** , **A61K 39/395** , **A61P 35/00**

(73) Genentech, Inc.

1 DNA Way South San Francisco, CA
94080
US

(72) HARRIS, Reed J.

1587 Forge Road San Mateo, CA 94402
US
MOTCHNIK, Paul A.
1020 Lassen Drive Belmont, CA 94002
US

(74) "PETOŠEVIĆ" d.o.o.

Željeznička broj 20, 71000 Sarajevo
BA(54) **KOMPOZICIJA KOJA SADRŽI ANTITELO KOJE SE VEZUJE ZA DOMEN II U HER2 I NJEGOVE KISELE VARIJANTE**

(57)

1. Kompozicija koja sadrži glavnu vrstu HER2 antitela, koja obuhvata aminokiselinske sekvence lakog lanca i teškog lanca u SEQ ID NO. 15, odnosno 16 i, koja se vezuje za domen II u HER2, kao i kisele varijante te glavne vrste antitela, pri čemu glavna vrsta HER2 antitela je struktura aminokiselinske sekvence antitela u kompoziciji koja je kvantitativno predominantan molekul antitela u kompoziciji i, glavna vrsta HER2 antitela i kisele varijante su svi intaktna antitela, pri čemu kisele varijante obuhvataju varijantu redukovano disulfida i/ili ne-reducibilnu varijantu.

Broj ostalih patentnih zahtjeva: 19

(11) **BA/EP1940349**(21) **E02732** (22) 2018-04-13

(26) SR

(31) 20050109376 (32) 2005-10-10 (33) EP
(96) 06807028.3 2006-10-06

(97) 2008-07-09

(51) **A61K31/536, A61K9/10, A61K31/439,
A61K9/08, A61P11/00**(73) Boehringer Ingelheim International GmbH
Binger Strasse 173, 55216 Ingelheim am
Rein
DE(72) NIKLAUS-HUMKE, Barbara
Taubhaus 26 55432 Damscheid
DE
NOWAK, Michael
Obere Martinthaler Str. 4b 65396 Walluf
DE
RADAU, Kirsten
Welfenstrasse 2 55218 Ingelheim am Rhein
DE(74) "LINEA SERVICES" d.o.o.
Maršala Tita 29/IV, 71000 Sarajevo
BA(54) **FORMULACIJA AEROSOLA ZA
INHALACIJU BETA AGONISTA**

(57)

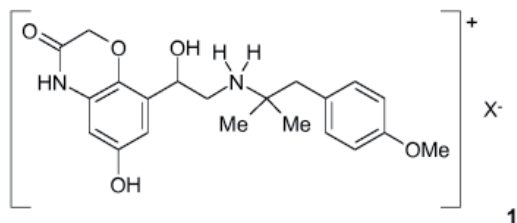
1. Formulacija lijeka, koja kao aktivnu
supstancu sadrži jedinjenje sa formulom **1**

u kojoj

X-označava anjon sa jednim negativnim
naelektrisanjem, poželjno anjon sa jednim
negativnim naelektrisanjem izabranim između
hlorida, bromida, jodida, sulfata, fosfata, metan
sulfonata, nitrata, maleata, acetata, benzoata,
citrata, salicilata, trifluoroacetata, fumarata,
tartrata, oksalata, sukcinata, benzoata i p-toluen
sulfonata;

u kojoj formulacija lijeka prema pronalasku

sadrži

- 1 do 250 mg slobodne baze **1'** na 100 ml
rastvora,
 - 1 do 250 mg slobodnog katjona tiotropijumove
soli **2.1'** na 100 ml rastvora,
 - čistu vodu kao rastvarač,
 - najmanje jednu farmakološki prihvatljivu
kiselinu,
 - opciono druge farmakološki
prihvatljive ekscipijente i/ili
kompleksirajuće agense;
- u kojoj formulacija lijeka ima pH od 2.5 do 3.5.

Broj ostalih patentnih zahtjeva: 12

(11) **BA/EP3140287**

(21) **E02733** (22) 2018-04-12

(26) HR

(31) 1454081 (32) 2014-05-06 (33) FR
(96) 15725827.8 2015-05-06

(97) 2017-03-15

(51) **C07D 223/16**

(73) Les Laboratoires Servier
35, Rue de Verdun 92284 Suresnes
FR

(72) LYNCH, Michael
74 Rue des Chaises F-45140 Saint Jean de
la Ruelle
FR

COINTEPAS, Patrick
70 Rue Croix Baudu F-45140 Saint Jean de
la Ruelle
FR

LAFARGUE, David
9 Rue du Ballon F-45650 Saint Jean le
Blanc
FR

BRIAULT, Gilles
6 Rue de la Tuilerie F-45480 Saint Peravy
Epreux
FR

(74) "PETOŠEVIĆ" d.o.o.
Željeznička broj 20, 71000 Sarajevo
BA

(54) **NOVA SOL IVABRADINA SOL I
POSTUPAK NJEGOVE PRIPREME**

(57)

Ivabradin hemipamoat, **naznačen time**, da je riječ o
spoju formule (I):

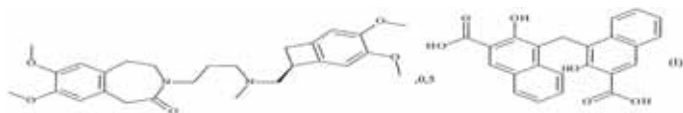

i njegovi hidrati

Broj ostalih patentnih zahtjeva: 3

(11) **BA/EP2364142**

(21) **E02735** (22) 2018-04-13

(26) HR

(31) 197542 P (32) 2008-10-28 (33) US
(96) 09752512.5 2009-10-27

(97) 2011-09-14

(51) **A61K 9/20** , **A61K 31/415**

(73) Arena Pharmaceuticals, Inc.
6154 Nancy Ridge Drive San Diego, CA
92121
US

(72) SELVEY, Lee Alani
13784 Midland Road Poway California
92064
US
CARLOS, Marlon V.
1924 Knightsferry Drive Chula Vista
California 91913
US

MAFFUID, Paul
3326 Avenida Anacapa Carlsbad California
92009
US

SHAN, Yun
11429 Hone Ridge San Diego California
92130
US

HART, Ryan M.
722 Shotwell St., Apt. 1 San Francisco, CA
94110
US

BETTS, William L. III
4518 Patria Drive San Diego, CA 92115
US
SHAO, Zezhi Jesse

11356 Saddle Cove Lane San Diego, CA
92130
US
GIVEN, Deam Windate III

3504 Caminito El Rincon, 2 San Diego, CA
92130
US

(74) "INTELBIRO" d.o.o.
M.H. Uskufije 3, 71000 Sarajevo
BA

(54) **PRIPRAVCI MODULATORA
SEROTONINSKOG RECEPTORA 5-HT2A
KOJI SU KORISNI ZA LIJEČENJE S NJIM
POVEZANIH POREMEĆAJA**

(57)

1. Farmaceutski pripravak koji sadrži:
- a. 1-[3-(4-bromo-2-metil-2H-pirazol-3-il)-4-metoksi-fenil]-3-(2,4-difluoro-fenil)-ureu; i
 - b. pomoćnu tvar odabranu od: polivinilpirolidona (PVP) i kopolimera vinilpirolidon-vinil acetat (coPVP);
- naznačen time da je navedeni farmaceutski pripravak u obliku tablete ili praška u kapsuli (PIC).

Broj ostalih patentnih zahtjeva: 35

(11) **BA/EP2844637**(21) **E02737** (22) 2018-04-13

(26) SR

(31)201261641814 P (32)2012-05-02 (33)US
(96) 13784562.4 2013-04-05

(97) 2015-03-11

(51) **C07C 233/11** , **C07C 235/46** ,
C07C 237/30 , **C07C 311/16** ,
C07C 311/29 , **C07C 323/62** ,
A61K 31/18 , **A61K 31/166** , **A61P**
29/00

(73) Boehringer Ingelheim International GmbH
 Binger Strasse 173 55216 Ingelheim am
 Rhein
 DE

(72) DEODHAR, Mandar
 Pharmaxis Ltd. 20 Rodborough Road
 Frenchs Forest, NSW 2086
 AU
 FINDLAY, Alison Dorothy
 Pharmaxis Ltd. 20 Rodborough Road
 Frenchs Forest, NSW 2086
 AU
 FOOT, Jonathan Stuart
 Pharmaxis Ltd. 20 Rodborough Road
 Frenchs Forest, NSW 2086
 AU
 JAROLIMEK, Wolfgang
 Pharmaxis Ltd. 20 Rodborough Road
 Frenchs Forest, NSW 2086
 AU
 MCDONALD, Ian Alexander
 Pharmaxis Ltd. 20 Rodborough Road
 Frenchs Forest, NSW 2086
 AU
 ROBERTSON, Alan
 Pharmaxis Ltd. 20 Rodborough Road
 Frenchs Forest, NSW 2086
 AU
 TURNER, Craig Ivan
 Pharmaxis Ltd. 20 Rodborough Road
 Frenchs Forest, NSW 2086
 AU

(74) "LINEA SERVICES" d.o.o.
 Maršala Tita 29/IV, 71000 Sarajevo
 BA

(54) **SUPSTITUISANI 3-HALOALILAMIN
 INHIBITORI SŠAO I NJIHOVE PRIMENE**

(57)

1. Jedinjenje Formule II:

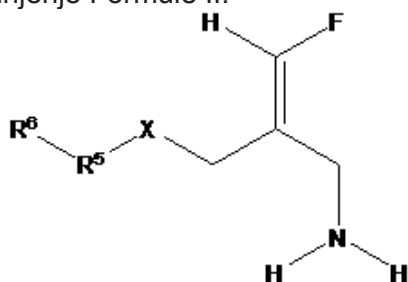

Formula II

ili njegova farmaceutski prihvatljiva so, njegov solvat ili polimorfni oblik; pri čemu:

R₅ je nesupstituisana fenilen grupa ili fenilen grupa supstituisana sa jednom ili više grupa nezavisno odabrane između alkil, halo, alkoksi i haloalkil;

R₆ je odabran između

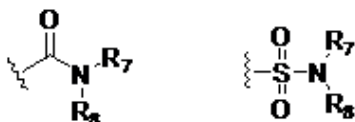

R₇ i R₈ su nezavisno odabrani između grupe koja se sastoji od vodonika, opciono supstituisanog C₁₋₆ alkila i opciono supstituisanog C₃₋₇ cikloalkila; i X je kiseonik;

pri čemu termin "alkil" se odnosi na monovalentni pravi lanac ili razgranati lanac zasićenih ugljovodoničnih radikala koji imaju od 1 do 6 atoma ugljenika, i

pri čemu termin "halo" se odnosi na fluorin, hlorin, bromin i jodin, i

pri čemu termin "alkoksi" se odnosi na pravi lanac ili razgranate alkiloksi grupe, pri čemu alkil je prethodno definisan, i

pri čemu termin "opciono supstituisan" označava grupu na koju se ovaj termin odnosi može biti nesupstituisana, ili može biti supstituisana sa jednom ili više grupa nezavisno odabrane između halogen, C₁₋₆ alkil, C₂₋₆ alkenil, C₁₋₆ haloalkil, C₁₋₆ alkoksi, hidroksi(C₁₋₆)alkil, C₃₋₆ cikloalkil, C(O)H, C(O)OH, NHC(O)H, NHC(O)C₁₋₄ alkil, C(O)C₁₋₄ alkil, NH₂, NHC₁₋₄ alkil, N(C₁₋₄ alkil)₂, NO₂, OH i CN.

Broj ostalih patentnih zahtjeva: 17

(11) **BA/EP2040671**

(21) **E02738** (22) 2018-04-19

(26) HR

(31) 06115938 (32) 2006-06-23 (33) EP

(96) 07786802.4 2007-06-22

(97) 2009-04-01

(51) **A61K 9/00** , **A61K 9/14** ,
A61K 47/34 , **A61K 47/10** , **A61K**
31/505 , **A61P 31/18**

(73) Janssen Sciences Ireland UC
Eastgate Village, Eastgate Little Island,
County Cork
IE

(72) BAERT, Lieven Elvire Colette
Jozef Van Wallegemstraat 11 B-8200
Brugge 2
BE
DRIES, Willy Albert Maria Carlo
Molenzijde 17 B-2330 Merksplas
BE
SCHUELLER, Laurent Bruno
Montebellostraat 34 B-2018 Antwerpen
BE
FRANÇOIS, Marc Karel Jozef
Zinnialaan 16 B-2950 Kapellen
BE
VAN REMOORTERE, Peter Jozef Maria
Jagersdreef 17 B-2950 Kapellen
BE

(74) "INTELBIRO" d.o.o.
M.H. Uskufije 3, 71000 Sarajevo
BA

(54) **VODENE SUSPENZIJE TMC278**

(57)

1. Uporaba farmaceutskog pripravka primjenu intramuskularnom ili potkožnom injekcijom, koji sadrži terapijski učinkovitu količinu 4-[[4-[[4-(2-cijanoetenil)-2,6-dimetilfenil]amino]-2-pirimidinil]amino]-benzonitrila, njegove soli, stereoizomera ili stereoizomerne smjese, u obliku suspenzije mikro- ili nanočestica koja sadrži:

(a) 4-[[4-[[4-(2-cijanoetenil)-2,6-dimetilfenil]amino]-2-pirimidinil]-amino]benzonitril, njegovu sol, stereoizomer ili

stereoizomernu smjesu, u obliku mikro- ili nanočestica, koji ima površinski modifikator adsorbiran na njegovu površinu; i

(b) farmaceutski prihvatljiv vodeni nosač; pri čemu je aktivni sastojak 4-[[4-[[4-(2-cijanoetenil)-2,6-dimetilfenil]amino]-2-pirimidinil]amino]benzoni-tril suspendiran;

naznačena time da je za proizvodnju lijeka za dugotrajno liječenje infekcije HIV-om, ili za dugotrajnu prevenciju kod subjekta koji je izložen riziku od zaraze HIV-om, pri čemu je lijek za primjenu intramuskularnom ili potkožnom injekcijom povremeno u vremenskom intervalu od jednog tjedna do dvije godine.

Broj ostalih patentnih zahtjeva: 40

(11) **BA/EP2824100**

(21) **E02739** (22) 2018-04-23

(26) SR

(31) 78876 P (32) 2008-07-08 (33) US
150873 P 2009-02-09 US

(96) 14175271.7 2009-07-07

(97) 2015-01-14

(51) **C07D 271/08** , **A61K 31/4245** ,
C07D 413/04 , **A61P 1/00** , **C07D**
413/12 , **A61P 17/00** , **A61P 11/00**
, **A61P 19/00** , **A61P 25/00** , **A61P**
27/00 , **A61P 29/00** , **A61P 31/00**
, **A61P 35/00** , **A61P 37/00** , **A61P**
43/00 , **A61K 39/395** , **A61K 39/00**

(73) Incyte Holdings Corporation
1801 Augustine Cut-Off Wilmington, DE
19803
US

(72) Combs, Andrew P.
329 East Doe Run Road Kennett Square,
PA 19348
US
Yue, Eddy W.
9 Altemus Drive Landenberg, PA 19350
US
Sparks, Richard B.
2616 Larkin Road Boothwyn, PA 19061
US
Zhu, Wenyu
21 Abel Place Media, PA 19063
US
Zhou, Jiacheng
46 Bay Boulevard Newark, DE 19702
US
Lin, Qiyan
6 Henlopen Court Newark, DE 19711
US
Weng, Lingkai
28 Landmark Drive Malvern, PA 19355
US
Yue, Tai-Yuen
501 Blackbird Drive Hockessin, DE 19707
US
Liu, Pingli
205 Pilot Court Newark, DE 19702
US

(74) "LINEA SERVICES" d.o.o.
Maršala Tita 29/IV, 71000 Sarajevo
BA

(54) **1,2,5-OKSADIAZOLI KAO INHIBITORI
INDOLAMIN 2,3-DIOKSIGENAZE**

(57)

1. Jedinjenje formule I:

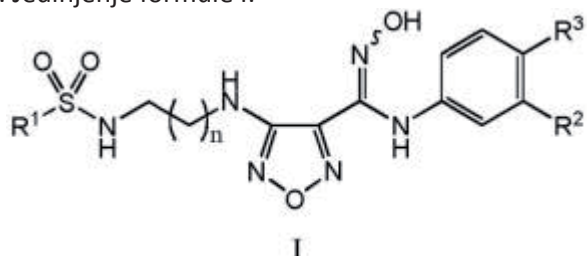

ili njegova farmaceutski prihvatljiva so, u kombinaciji sa anti-PD-1 antitelom za upotrebu u lečenju kancera; što:

R₁ je NH₂ ili CH₃;

R₂ je Cl, Br, CF₃, CH₃, ili CN;

R₃ je H ili F; i

n je 1 ili

Broj ostalih patentnih zahtjeva: 20

(11) **BA/EP2975028**

(21) **E02740** (22) 2018-04-25

(26) HR

(31) 201361791164 P (32) 2013-03-15 (33) US
2013053195 2013-03-15 JP

2013127318 2013-06-18 JP

(96) 14763385.3 2014-03-14

(97) 2016-01-20

(51) **C07D 231/12 , A61K 31/415 , A61P 3/00
, A61P 3/04 , A61P 3/10 , A61P 9/04
, A61P 9/10 , A61P 11/00 , A61P 13/12
, A61P 25/00, A61P 27/02 , A61P 27/12
, A61P 43/00**

(73) Japan Tobacco, Inc.
2-1, Toranomon 2-chome Minato-ku Tokyo
105-8422
JP

(72) MOTOMURA, Takahisa
c/o Central Pharmaceutical Research
Institute Japan Tobacco Inc. 1-1 Murasaki-
cho Takatsuki-shi Osaka 569-1125
JP
SHOMI, Gakujun
c/o Central Pharmaceutical Research
Institute Japan Tobacco Inc. 1-1 Murasaki-
cho Takatsuki-shi Osaka 569-1125
JP

(74) "INTELBIRO" d.o.o.
M.H. Uskufije 3, 71000 Sarajevo
BA

(54) **PIRAZOLAMIDNI SPOJ I NJEGOVA
UPOTREBA U MEDICINI**

(57)

1. Spoj prikazan formulom [I]:

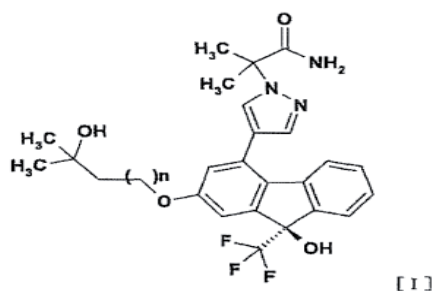

naznačen time što je n 1 ili 2,
ili njegova farmaceutski prihvatljiva sol, ili njegov
solvat.

Broj ostalih patentnih zahtjeva: 18

(11) BA/EP2299987(21) **E02742** (22) 2018-04-26

(26) SR

(31) 08157748 (32) 2008-06-06 (33) EP
(96) 09757593.0 2009-06-04

(97) 2011-03-30

(51) **A61K 9/48** , **A61K 9/10** , **A61K 47/14** , **A61K 47/24** , **A61K 47/44** , **A61K 31/404**(73) Boehringer Ingelheim International GmbH
Binger Strasse 173 55216 Ingelheim am Rhein
DE(72) MESSERSCHMID, Roman
Boehringer Ingelheim GmbH CD Patents
Binger Str. 173 55216 Ingelheim Am Rhein
DE
BINDER, Rudolf
Boehringer Ingelheim GmbH CD Patents
Binger Str. 173 55216 Ingelheim Am Rhein
DE
BOCK, Thomas
Vorderberg 9 CH-6318 Walchwil
CH
BROX, Werner
Gerhard-Hauptmann-Strasse 11 64743
Beerfelden
DE(74) "LINEA SERVICES" d.o.o.
Maršala Tita 29/IV, 71000 Sarajevo
BA(54) **FARMACEUTSKI DOZNI OBLIK U VIDU KAPSULE KOJA SADRŽI FORMULACIJU SUSPENZIJE INDOLINON DERIVATA**

(57)

Formulacija aktivne supstance 3-Z-[1-(4-(N-((4-metil-piperazin-1-il)-metilkarbonil)-N-metil-amino)-anilino)-1-fenil-metilen]-6-metoksikarbonil-2-indolinon-monoetansulfonat koja sadrži viskoznu lipidnu suspenziju aktivne supstance od 1 do 90 tež.% triglicerida srednjeg lanca, 1 do 30 tež.% tvrde masti i 0.1 do 10 tež.% lecitina.

Broj ostalih patentnih zahtjeva: 8

(11) BA/EP2506857(21) **E02743** (22) 2018-04-27

(26) SR

(31) 265653 P (32) 2009-12-01 (33) US
(96) 10835016.6 2010-11-30

(97) 2012-10-10

(51) **A61K 9/127** , **A61K 48/00** , **A61K 31/7105** , **C07H 21/02**(73) Translate Bio, Inc.
200 Sidney Street, Suite 310 Cambridge,
MA 02139
US(72) GUILD, Braydon Charles
109 Riverdale Road Concord MA 01742
US
DEROSA, Frank
26 Mount Auburn Street Chelmsford MA
01824
US
HEARTLEIN, Michael
167 Reed Farm Road Boxborough MA
01719
US
CONCINO, Michael
297 Long Hill Road Bolton, MA 01740
US(74) "LINEA SERVICES" d.o.o.
Maršala Tita 29/IV, 71000 Sarajevo
BA(54) **ISPORUKA iRNK ZA POVEĆANJE EKSPRESIJE PROTEINA I ENZIMA U HUMANIM GENETSKIM OBOLJENJIMA**

(57)

Farmaceutska kompozicija za upotrebu u postupku lečenja bolesti kod subjekta koja je rezultat deficijencije proteina, farmaceutska kompozicija koja sadrži: nosač transfera i najmanje jedan iRNK molekul koji kodira navedeni protein, nosač transfera koji sadrži jedan ili više katjonskih lipida, jedan ili više nekatjonskih lipida i jedan ili više lipida modifikovanih sa PEG, pri čemu je nosač transfera lipozom, a veličina nosača transfera je manja od 100 nm, i pri čemu se farmaceutska kompozicija preferencijalno distribuira u ćelije jetre nakon primene subjektu, a kodirani protein se eksprimira u ćelijama jetre subjekta.

Broj ostalih patentnih zahtjeva: 19

(11) **BA/EP2861579**(21) **E02745** (22) 2018-04-27

(26) SR

(31) 201261647174 P (32) 2012-05-15 (33) US
201361790967 P 2013-03-15 US

(96) 13730652.8 2013-05-09

(97) 2015-04-22

(51) **C07D 401/14** , **C07D 401/04** ,
C07D 403/10 , **C07D 213/82** ,
A61K 31/4439 , **A61P 35/00**(73) Novartis AG
Lichtstrasse 35 4056 Basel
CH(72) DODD, Stephanie Kay
Novartis Institutes for BioMedical Research,
Inc., 250 Massachusetts Avenue,
Cambridge, Massachusetts 02139
US
FURET, Pascal
Novartis Pharma AG, Werk Klybeck
Postfach, 4002 Basel
CH
GROTZFELD, Robert Martin
Novartis Pharma AG, Forum 1 Novartis
Campus, 4056 Basel
CH
JONES, Darryl Brynley
Novartis Pharma AG, Forum 1 Novartis
Campus, 4056 Basel
CH
MANLEY, Paul
Novartis Pharma AG, Werk Klybeck
Postfach, 4002 Basel
CH
MARZINZIK, Andreas
Novartis Pharma AG, Werk Klybeck
Postfach, 4002 Basel
CH
PELLE, Xavier Francois Andre
Novartis Pharma AG, Forum 1 Novartis
Campus, 4056 Basel
CH
SALEM, Bahaa
Novartis Pharma AG, Werk Klybeck
Postfach, 4002 Basel
CH
SCHOEPFER, Joseph
Novartis Pharma AG, Werk Klybeck
Postfach, 4002 Basel
CH
JAHNKE, WolfgangNovartis Pharma AG, Postfach, 4002 Basel
CH(74) Dragan Mićunović
Branilaca Sarajeva 10, 71000 Sarajevo
BA(54) **DERIVATI BENZAMIDA ZA INHIBIRANJE
AKTIVNOSTI ABL1, ABL2 I BCR-ABL1**

(57)

Jedinjenje formule (I):

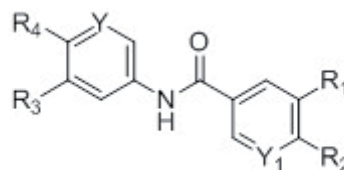

(I)

u kojoj:

 R_1 predstavlja pirazolil; gde pomenuti pirazolil može da bude nesupstituisan ili supstituisan sa 1 do 2 R_6 grupe; R_2 predstavlja pirolidinil; gde pomenuti pirolidinil može biti supstituisan sa jednom R_7 grupom;gde je R_3 odabran od vodonika i halo;gde je R_4 odabran od $-SF_5$ i $-Y_2-CF_2-Y_3$;gde je R_6 pri svakom javljanju nezavisno odabran iz grupe koju čine vodonik, hidroksi, metil, metoksi, cijano, trifluorometil, hidroksi-metil, halo, amino, fluoro-etil, etil i ciklopropil; gde je R_7 odabran od hidroksi, metil, halo, metoksi, hidroksi-metil, amino, metil-amino, amino-metil, trifluorometil, 2-hidroksipropan-2-il, metil-karbonil-amino, dimetil-amino, 2-amino-3-metilbutanoil)oksi, karboksi, metoksi-karbonil, fosfonooksi, cijano i amino-karbonil;

gde je Y odabran od CH i N;

gde je Y_1 odabran od CH i N;gde je Y_2 odabran od CF_2 , O i $S(O)_{0-2}$;gde je Y_3 odabran od vodonika, hloro, fluoro, metil, difluorometil i trifluorometil, ili njegove farmaceutski prihvatljive soli.

Broj ostalih patentnih zahtjeva: 17

(11) BA/EP1922822(21) **E02746** (22) 2018-04-27

(26) HR

(31) 707448 P (32) 2005-08-11 (33) US
(96) 06824809.5 2006-08-11

(97) 2008-05-21

(51) **H04L 29/06** , **G07C 5/00** , **G07C 5/08**(73) WI-Tronix, LLC
413 Foxborough Trail Bolingbrook, IL
60440-4835
US(72) JORDAN, Lawrence B.
413 Foxborough Trail Bolingbrook, IL
60440-4835
US(74) "INTELBIRO" d.o.o.
M.H. Uskufije 3, 71000 Sarajevo
BA**(54) UNIVERZALNI SASTAV ZA SNIMANJE DOGAĐAJA/PODATAKA**

(57)

Komunikacijski uređaj postavljen na pokretnoj imovini koji ima veći broj uređaja za snimanje događaja/podataka, EDR-a, (104), pri čemu svaki od većine uređaja za snimanje događaja/podataka radi prema unaprijed utvrđenom komunikacijskom protokolu, a pojedini spomenuti komunikacijski protokoli se razlikuju od drugih spomenutih komunikacijskih protokola, pri čemu uređaj obuhvaća: memoriju (122) prilagođenu za pohranu spomenuti prethodno određenih komunikacijskih protokola sa svakog od više uređaja za snimanje događaja/podataka; procesor (120) prilagođen za dinamičko određivanje konfiguracije uređaja za snimanje događaja/podataka od više uređaja za snimanje događaja/podataka, za odabir komunikacijskog protokola koji se temelji na konfiguraciji uređaja za snimanje događaja/podataka, i da konfigurira EDR sučelje (110) za komunikaciju s uređajem za snimanje događaja/podataka (104) pomoću odabranog komunikacijskog protokola; i EDR sučelje (110) prilagođeno za komunikaciju s uređajem za snimanje događaja/podataka primjenom odabranog komunikacijskog protokola.

Broj ostalih patentnih zahtjeva: 17

(11) BA/EP2833907(21) **E02747** (22) 2018-05-03

(26) SR

(31) 201261621461 P (32) 2012-04-06 (33) US
(96) 13798222.9 2013-04-05

(97) 2015-02-11

(51) **A61K 39/00** , **C07K 16/40**(73) Omeros Corporation
201 Elliott Avenue West Seattle, WA 98119
US
University of Leicester
University Road Leicester LE1 7RH
GB(72) SCHWAEBLE, Hans-Wilhelm
36 The Green Mountsorrel Leicestershire
LE12 7AF
GB
DEMOPULOS, Gregory A.
4845 Forest Avenue SE Mercer Island, WA
98040
US(74) Dragan Mićunović
Branilaca Sarajeva 10, 71000 Sarajevo
BA**(54) MEŠAVINE I POSTUPCI ZA INHIBIRANJE MASP-1 I/ILI MASP-3 U LEČENJU PAROKSIZMALNE NOĆNE HEMOGLOBINURIJE**

(57)

Mešavina koja obuhvata izvesnu količinu MASP-3 inhibitornog agensa, efektivnu da inhibira MASP-3-zavisnu aktivaciju komplementa za upotrebu u lečenju subjekta koji boluje od paroksizmalne noćne hemoglobinurije (PNH), pri čemu je pomenuti MASP-3 inhibitorni agens MASP-3 monoklonalno antitelo ili njegov fragment koji se specifično vezuje za deo humane MASP-3 (SEQ ID NO:8).

Broj ostalih patentnih zahtjeva: 9

(11) BA/EP2928889(21) **E02748** (22) 2018-05-03

(26) SR

(31) 12195891 (32) 2012-12-06 (33) EP

(96) 13811827.8 2013-12-05

(97) 2015-10-14

(51) C07D 453/02(73) Chiesi Farmaceutici S.p.A.
Via Palermo, 26/A 43100 Parma
IT(72) RANCATI, Fabio
c/o CHIESI FARMACEUTICI S.p.A. Via
Palermo 26/A I-43100 Parma
IT
LINNEY, Ian
c/o CHIESI FARMACEUTICI S.p.A. Via
Palermo 26/A I-43100 Parma
IT(74) Dragan Mićunović
Branilaca Sarajeva 10, 71000 Sarajevo
BA**(54) JEDINJENJA KOJA IMAJU
MUSKARINSKE RECEPTORE
AKTIVNOSTI ANTAGONISTA I BETA2
ADRENERGIK RECEPTORE AKTIVNOSTI
AGONISTA**

(57)

Jedinjenje koje je izabrano iz grupe koja
obuhvata:2-(4-(((R)-2-hidroksi-2-(8-hidroksi-2-okso-
1,2-dihidrohlin-5-il)etil)amino)-metil)-
2-metilfenoksi)etil 4-((3-((S)-fenil(((R)-
hinuklidin-3-iloksi)karbonil)-amino)metil)
fenoksi)metil)benzoat;2-(4-(((R)-2-hidroksi-2-(8-hidroksi-2-okso-
1,2-dihidrohlin-5-il)etil)amino)-metil)
fenoksi)etil 4-((3-((S)-fenil(((R)-hinuklidin-
3-iloksi)karbonil)amino)-metil)fenoksi)metil)
benzoat;2-(2-hloro-4-(((R)-2-hidroksi-2-(8-hidroksi-
2-okso-1,2-dihidrohlin-5-il)etil)-amino)
metil)fenoksi)etil 4-((3-((S)-fenil(((R)-
hinuklidin-3-iloksi)karbonil)amino)-metil)

fenoksi)metil)benzoat;

2-(4-(((R)-2-hidroksi-2-(8-hidroksi-2-okso-
1,2-dihidrohlin-5-il)etil)amino)-metil)-2-
metoksifenoksi)etil 4-((3-((S)-fenil(((R)-
hinuklidin-3-iloksi)karbonil)-amino)metil)
fenoksi)metil)benzoat;2-(2-bromo-4-(((R)-2-hidroksi-2-(8-hidroksi-
2-okso-1,2-dihidrohlin-5-il)etil)-amino)
metil)fenoksi)etil 4-((3-((S)-fenil(((R)-
hinuklidin-3-iloksi)karbonil)amino)-metil)
fenoksi)metil)benzoat;2-(2-hloro-3-(((R)-2-hidroksi-2-(8-hidroksi-
2-okso-1,2-dihidrohlin-5-il)etil)-amino)
metil)fenoksi)etil 4-((3-((S)-fenil(((R)-
hinuklidin-3-iloksi)karbonil)amino)-metil)
fenoksi)metil)benzoat;2-((4-(((R)-2-hidroksi-2-(8-hidroksi-2-okso-
1,2-dihidrohlin-5-il)etil)amino)-metil)
naftalen-1-il)oksi)etil 4-((3-((S)-fenil(((R)-
hinuklidin-3-iloksi)karbonil)-amino)metil)
fenoksi)metil)benzoat;2-(3-hloro-4-(((R)-2-hidroksi-2-(8-hidroksi-
2-okso-1,2-dihidrohlin-5-il)etil)-amino)
metil)fenoksi)etil 4-((3-((S)-fenil(((R)-
hinuklidin-3-iloksi)karbonil)amino)-metil)
fenoksi)metil)benzoat;2-(3-(((R)-2-hidroksi-2-(8-hidroksi-2-okso-
1,2-dihidrohlin-5-il)etil)amino)-metil)
fenoksi)etil 4-((3-((S)-fenil(((R)-hinuklidin-
3-iloksi)karbonil)amino)-metil)fenoksi)metil)
benzoat;2-(4-(((R)-2-hidroksi-2-(8-hidroksi-2-okso-
1,2-dihidrohlin-5-il)etil)amino)-metil)-
2,6-dimetilfenoksi)etil 4-((3-((S)-fenil(((R)-
hinuklidin-3-iloksi)karbonil)-amino)metil)
fenoksi)metil)benzoat;2-(2-hloro-4-(((R)-2-hidroksi-2-(8-hidroksi-
2-okso-1,2-dihidrohlin-5-il)etil)-amino)
metil)-6-metoksifenoksi)etil 4-((3-((S)-
fenil(((R)-hinuklidin-3-iloksi)karbonil)amino)
metil)fenoksi)metil)benzoat;

2-(4-(((R)-2-hidroksi-2-(8-hidroksi-2-okso-1,2-dihidrohinolin-5-il)etil)amino)-metil)-3-metoksifenoksi)etil 4-((3-((S)-fenil(((R)-hinuklidin-3-iloksi)karbonil)-amino)metil)fenoksi)metil)benzoat;

2-(2-bromo-4-(((R)-2-hidroksi-2-(8-hidroksi-2-okso-1,2-dihidrohinolin-5-il)etil)-amino)metil)-5-metoksifenoksi)etil 4-((3-((S)-fenil(((R)-hinuklidin-3-iloksi)-karbonil)amino)metil)fenoksi)metil)benzoat;

2-(2,6-dihloro-4-(((R)-2-hidroksi-2-(8-hidroksi-2-okso-1,2-dihidrohinolin-5-il)etil)amino)metil)fenoksi)etil 4-((3-((S)-fenil(((R)-hinuklidin-3-iloksi)karbonil)-amino)metil)fenoksi)metil)benzoat;

2-(2-fluoro-4-(((R)-2-hidroksi-2-(8-hidroksi-2-okso-1,2-dihidrohinolin-5-il)etil)-amino)metil)fenoksi)etil 4-((3-((S)-fenil(((R)-hinuklidin-3-iloksi)karbonil)amino)-metil)fenoksi)metil)benzoat;

2-(4-(((R)-2-hidroksi-2-(8-hidroksi-2-okso-1,2-dihidrohinolin-5-il)etil)amino)-metil)-2,6-dimetoksifenoksi)etil 4-((3-((S)-fenil(((R)-hinuklidin-3-iloksi)karbonil)-amino)metil)fenoksi)-metil)benzoat;

2-(2-hloro-4-(((R)-2-hidroksi-2-(8-hidroksi-2-okso-1,2-dihidrohinolin-5-il)etil)-amino)metil)-5-metoksifenoksi)etil 4-((3-((S)-fenil(((R)-hinuklidin-3-iloksi)karbonil)amino)metil)fenoksi)metil)benzoat;

4-(2-(((R)-2-hidroksi-2-(8-hidroksi-2-okso-1,2-dihidrohinolin-5-il)etil)amino)-etil)benzyl 3-((3-((S)-fenil(((R)-hinuklidin-3-iloksi)karbonil)amino)metil)-fenoksi)metil)benzoat;

2-fluoro-4-(2-(((R)-2-hidroksi-2-(8-hidroksi-2-okso-1,2-dihidrohinolin-5-il)etil)-amino)etil)benzil 4-((3-((S)-fenil(((R)-hinuklidin-3-iloksi)karbonil)amino)metil)-fenoksi)metil)benzoat;

4-(2-(((R)-2-hidroksi-2-(8-hidroksi-2-okso-1,2-dihidrohinolin-5-il)etil)amino)-etil)-3-metoksibenzil 4-((3-((S)-fenil(((R)-hinuklidin-3-iloksi)karbonil)amino)-metil)

fenoksi)metil)benzoat;

3-(2-(((R)-2-hidroksi-2-(8-hidroksi-2-okso-1,2-dihidrohinolin-5-il)etil)amino)-etil)benzyl 3-((3-((S)-fenil(((R)-hinuklidin-3-iloksi)karbonil)amino)metil)-fenoksi)metil)benzoat;

3-(((R)-2-hidroksi-2-(8-hidroksi-2-okso-1,2-dihidrohinolin-5-il)etil)amino)-metil)benzyl 4-((3-((S)-fenil(((R)-hinuklidin-3-iloksi)karbonil)amino)metil)-fenoksi)metil)benzoat;

(6-(((R)-2-hidroksi-2-(8-hidroksi-2-okso-1,2-dihidrohinolin-5-il)etil)amino)-metil)piridin-3-il)metil 4-((3-((S)-fenil(((R)-hinuklidin-3-iloksi)karbonil)amino)-metil)fenoksi)metil)benzoat;

(5-(((R)-2-hidroksi-2-(8-hidroksi-2-okso-1,2-dihidrohinolin-5-il)etil)amino)-metil)furan-2-il)metil 4-((3-((S)-fenil(((R)-hinuklidin-3-iloksi)karbonil)amino)-metil)fenoksi)metil)benzoat;

2-fluoro-4-(((R)-2-hidroksi-2-(8-hidroksi-2-okso-1,2-dihidrohinolin-5-il)etil)-amino)metil)benzyl 4-((3-((S)-fenil(((R)-hinuklidin-3-iloksi)karbonil)amino)metil)-fenoksi)metil)benzoat;

5-(((R)-2-hidroksi-2-(8-hidroksi-2-okso-1,2-dihidrohinolin-5-il)etil)amino)-metil)-2-metoksibenzyl 4-((3-((S)-fenil(((R)-hinuklidin-3-iloksi)karbonil)amino)-metil)fenoksi)metil)benzoat;

(4-(((R)-2-hidroksi-2-(8-hidroksi-2-okso-1,2-dihidrohinolin-5-il)etil)amino)-metil)furan-2-il)metil 4-((3-((S)-fenil(((R)-hinuklidin-3-iloksi)karbonil)amino)-metil)fenoksi)metil)benzoat;

(5-(((R)-2-hidroksi-2-(8-hidroksi-2-okso-1,2-dihidrohinolin-5-il)etil)amino)-metil)tiofen-2-il)metil 4-((3-((S)-fenil(((R)-hinuklidin-3-iloksi)karbonil)amino)-metil)fenoksi)metil)benzoat;

(5-(((R)-2-hidroksi-2-(8-hidroksi-2-okso-1,2-dihidrohinolin-5-il)etil)amino)-metil)tiofen-3-il)metil 4-((3-((S)-fenil(((R)-hinuklidin-3-iloksi)karbonil)amino)-metil)fenoksi)metil)benzoat;

3-(((R)-2-hidroksi-2-(8-hidroksi-2-okso-1,2-dihidrohinolin-5-il)etil)amino)-metil)benzil 3-((3-((S)-fenil(((R)-hinuklidin-3-iloksi)karbonil)amino)metil)-fenoksi)metil)benzoat;

4-(((R)-2-hidroksi-2-(8-hidroksi-2-okso-1,2-dihidrohinolin-5-il)etil)amino)-metil)-3-metoksibenzyl 4-((3-((S)-fenil(((R)-hinuklidin-3-iloksi)karbonil)amino)-metil)fenoksi)metil)benzoat;

3-(4-(((R)-2-hidroksi-2-(8-hidroksi-2-okso-1,2-dihidrohinolin-5-il)etil)amino)-metil)fenil)propil 4-((3-((S)-fenil(((R)-hinuklidin-3-iloksi)karbonil)amino)metil)-fenoksi)metil)benzoat;

4-(((R)-2-hidroksi-2-(8-hidroksi-2-okso-1,2-dihidrohinolin-5-il)etil)amino)-metil)fenetil 4-((3-((S)-fenil(((R)-hinuklidin-3-iloksi)karbonil)amino)metil)-fenoksi)metil)benzoat;

(1-(3-(((R)-2-hidroksi-2-(8-hidroksi-2-okso-1,2-dihidrohinolin-5-il)etil)amino)-propyl)-1H-pirazol-4-il)metil 4-((3-((S)-fenil(((R)-hinuklidin-3-iloksi)karbonil)-amino)metil)fenoksi)metil)benzoat;

2-(4-(((R)-2-hidroksi-2-(8-hidroksi-2-okso-1,2-dihidrohinolin-5-il)etil)amino)-metil)-1H-pirazol-1-il)etil 4-((3-((S)-fenil(((R)-hinuklidin-3-iloksi)karbonil)amino)-metil)fenoksi)metil)benzoat;

4-(((R)-2-hidroksi-2-(8-hidroksi-2-okso-1,2-dihidrohinolin-5-il)etil)amino)butil 1-metil-5-((3-((S)-fenil(((R)-hinuklidin-3-iloksi)karbonil)amino)metil)fenoksi)-metil)-1H-pirazol-3-karboksilat;

4-(((R)-2-hidroksi-2-(8-hidroksi-2-okso-1,2-dihidrohinolin-5-il)etil)amino)butil 4-((3-((S)-fenil(((R)-hinuklidin-3-iloksi)karbonil)amino)metil)fenoksi)metil)-tiofen-2-karboksilat;

4-(((R)-2-hidroksi-2-(8-hidroksi-2-okso-1,2-dihidrohinolin-5-il)etil)amino)butil 5-((3-((S)-fenil(((R)-hinuklidin-3-iloksi)karbonil)amino)metil)fenoksi)metil)-nikotinat;

(R)-hinuklidin-3-il ((S)-3-((3-((4-(((R)-2-hidroksi-2-(8-hidroksi-2-okso-1,2-dihidrohinolin-5-il)etil)amino)butil)karbamoil)-1-metil-1H-pirazol-5-il)metoksi)-fenil)(fenil)metil)karbamat;

(R)-hinuklidin-3-il ((S)-3-((5-((4-(((R)-2-hidroksi-2-(8-hidroksi-2-okso-1,2-dihidrohinolin-5-il)etil)amino)butil)karbamoil)furan-2-il)metoksi)fenil)(fenil)-metil)karbamat;

(R)-hinuklidin-3-il ((S)-3-((4-((4-(((R)-2-hidroksi-2-(8-hidroksi-2-okso-1,2-dihidrohinolin-5-il)etil)amino)butil)carbamoil)oksazol-2-il)metoksi)fenil)(fenil)-metil)karbamat, i

(R)-3-((S)-3-((5-((4-((R)-2-hidroksi-2-(8-hidroksi-2-okso-1,2-dihidrohinolin-5-il)etil)amino)butoksi)karbonil)furan-2-il)metoksi)fenil)(fenil)metilcarbamoiloksi)-1-(2-okso-2-(tiofen-2-il)etil)-1-azoniabiciklo[2.2.2]oktan hlorid hlorovodonik,

ili farmaceutske prihvatljive so od navedenog jedinjenja.

Broj ostalih patentnih zahtjeva: 5

(11) **BA/EP3166925**(21) **E02749** (22) 2018-05-04

(26) HR

(31)201462021844 P (32)2014-07-08 (33)US

201462064615 P 2014-10-16 US

201562134616 P 2015-03-18 US

(96) 15742106.6 2015-07-06

(97) 2017-05-17

(51) **C07D 209/44** , **A61K 31/4035** ,
A61K 31/454 , **C07D 407/10** ,
C07D 401/06 , **C07D 407/06**(73) VIIV Healthcare UK Limited
980 Great West Road Brentford, Middlesex
TW8 9GS
GB(72) JOHNS, Brian Alvin
c/o GlaxoSmithKline Global Patents Five
Moore Drive Research Triangle Park North
Carolina 27709
US
VELTHUISEN, Emile Johann
c/o GlaxoSmithKline Global Patents Five
Moore Drive Research Triangle Park North
Carolina 27709
US
WEATHERHEAD, Jason Gordon
c/o GlaxoSmithKline Global Patents Five
Moore Drive Research Triangle Park North
Carolina 27709
US
SUWANDI, Lita
c/o GlaxoSmithKline Global Patents Five
More Drive Research Triangle Park North
Carolina 27709
US
TEMELKOFF, David
c/o GlaxoSmithKline Global Patents Five
Moore Drive Research Triangle Park North
Carolina 27709
US(74) "INTELBIRO" d.o.o.
M.H. Uskufije 3, 71000 Sarajevo
BA(54) **DERIVATI IZOINDOLINA, NAMIJENJENA
UPOTREBI U LIJEČENJU VIRUSNE
INFEKCIJE**

(57)

Spoj Formule I

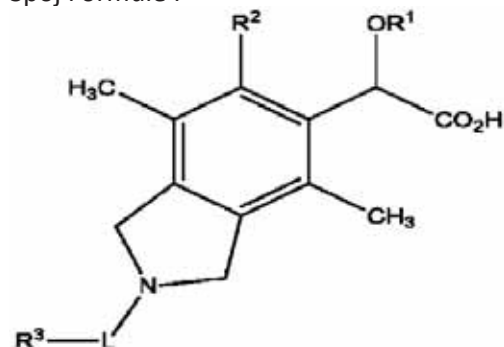

Formula I

naznačen time što:

R¹ je C₁₋₆ alkil;R² je C₅₋₁₄ aril, C₃₋₇ cikloalkil, C₃₋₇ cikloalkenil, C₂₋₉ heterocikl ili C₂₋₉ heteroaril, gdje svaka skupina R² može biti supstituirana s jednim do četiri supstituenta, koje se bira između halogena, C₁₋₆ alkila, C₁₋₆ heteroalkila ili C₁₋₆ alkilena, ili C₁₋₆ heteroalkilen, gdje su navedeni C₁₋₆ alkilen ili C₁₋₆ heteroalkilen vezani na susjedni atomi ugljika na navedenom C₅₋₁₄ arilu, C₃₋₇ cikloalkilu, C₃₋₇ cikloalkenilu, C₂₋₉ heterociklu ili C₅₋₉ heteroarilu kako bi se dobilo kondenzirani prsten;L je veza, -CH₂(CO)-, -C₁₋₃ alkilen-, -SO₂-, -C(O)-, -C(S)-, -C(NH)-, -C(O)NH-, -C(O)NHCH₂-, -C(O)N-, -C(O)OCH₂-, -C(O)O-, -C(O)C(O)-, -SO₂-NH- ili -CH₂C(O)-;R₃ je H, CN, C₁₋₆ alkil, C₅₋₁₄ aril, CH₂C₅₋₁₄ aril, CH₂C₃₋₇ cikloalkil, C₃₋₇ cikloalkil, C₃₋₇ spirocikloalkil, C₃₋₇ cikloalkenil, C₂₋₉ heterocikl ili C₂₋₉ heteroaril, gdje svaka skupina R³ može biti supstituirana s jednim do četiri supstituenta, koje se bira između halogena, C₁₋₆ alkila, C₂₋₈ premoštenog heterocikla, C₃₋₇ cikloalkila, C₁₋₃ fluoralkila, -OC₁₋₆ alkila, -C(O)R⁴, -C(O)NR⁴, -C(O)NHR⁴, C₅₋₁₄ arila, C₁₋₆ heteroalkila, -B(OH)₂, C₂₋₉ heterocikla, C₁₋₆ heteroarila, -C(O)OC₁₋₆ alkila, ili se dva supstituenta vezana na susjedni atomi mogu vezati zajedno kako bi se dobilo kondenzirani prsten, gdje taj kondenzirani prsten može biti supstituiran s R⁴;R⁴ je CN, halogen, -OC₁₋₆ alkil, C₁₋₆ alkil, C₃₋₇ cikloalkil, C₂₋₉ heterocikl ili C₅₋₁₄ aril; i, gdje svaki heterocikl, heteroaril, heteroalkil, te heteroalkilen ima jedan do tri heteroatoma, koje se bira između S, N, B ili O.

Broj ostalih patentnih zahtjeva: 15

(11) BA/EP2623085**(21) E02751** (22) 2018-05-07

(31) BR2010PI03460 (32) 2010-09-29 (33) BR

(96) 11827834.0 2011-09-02

(97) 2013-08-07

(51) A61J1/14, A61J1/10, A61J1/05, A61J1/20

(75) Caetano, Norival

Rua Dom Armando Lombardi 80, apto. 46 A
05616-010 Sao Paulo
BR

(74) "PETOŠEVIĆ" d.o.o.

Željeznička broj 20, 71000 Sarajevo
BA**(54) VREĆICA ZA REKONSTRUKCIJU
LIJEKOVA**

(57)

1, Vrećica za rkonstitueiju lijekova (1), namijenjena da sadrži određenu količinu tekuće supstance (SM) koja bi bila davana pacijentu injekcijom, pri čemu navedena vrećica (1) sadrži dva otvora, i to ulazni otvor (3) i izlazni otvor (4), s Lime da ulazni otvor (3) navedene vrećice (1) uključuje filter (17), postavljen tako da zadrži bilo koju česticu kojoj jc zabranjen ulazak u vrećicu (1), kao i napravu za zatvaranje ulaza (6) koja može biti prema izboru otvorena ili zatvorena,

pri čemu je navedeni ulazni otvor (3) opremljen pridržavaj učim iglama (22) koje sc mogu povezati s bocom (37) prethodno opremljenom sigurnosnim uređajem (2), što omogućuje da boca (37) opremljena takvim sigurnosnim uređajem bude nepovratno spojena s ulaznim otvorom (3);

navedeni ulazni otvor (3) opremljen jc lomljivim ulaznim dijelom (29) povezanim s napravom za zatvaranje ulaza (6), koji sc mora efikasno slomiti kako bi se omogućilo njegovo otvaranje;

navedeni ulazni otvor (3) opremljen je ulaznim poklopcem (25) koji ga štiti i pokriva kako šiljak (20) tako i pridržavajuće igle (22), a navedeni ulazni poklopac (25) opremljen je ulaznim prstenom (24), koji ga povezuje sa strukturom navedenog ulaznog otvora, te jc navedeni ulazni poklopac (25) spojen s ulaznim prstenom (24) pomoću linije za slabljenje ulaza (26), koju je potrebno slomiti kako bi se omogućilo

odvajanje ulaznog poklopca (25);

predmetna vrećica (1), što se tiče izlaznog otvora (4), također je opremljena napravom za zatvaranje izlaza (6), koja može biti prema izboru otvorena ili zatvorena, a navedeni izlazni otvor (4) dodatno je opremljen lomljivim izlaznim dijelom (29), koji je povezan s napravom za zatvaranje izlaza (6) i mora se efikasno slomiti kako bi se omogućilo njegovo otvaranje;

navedeni izlazni otvor (4) također je opremljen izlaznim poklopcem (25) koji ga štiti i opremljen jc izlaznim prstenom (24) koji ga povezuje sa strukturom navedenog izlaznog otvora (4), a navedeni izlazni poklopac (25) spojen je s izlaznim prstenom

, (24) pomoću linije za slabljenje izlaza (26) koju je potrebno slomiti da se omogući odvajanje izlaznog poklopca (25); karakterizirana lime da, je vrećica (1),

u pogledu svojeg ulaznog otvora (3), opremljena ulaznom cijevi (C) koja sc nalazi na donjem rubu stiukturc vrećice (1), pri čemu sc na navedenu ulaznu cijev (C) spaja

sektor ulazne cijevi (5) koji predstavlja nastavak naprave za zatvaranje (6) i na koji se nadovezuje ulazni mobilni nastavak (7);

naprava za zatvaranje ulaza (6) opremljena je ulaznom središnjom izbočinom (8) povezanom sa strukturom navedene naprave za zatvaranje ulaza (6) putem sustava ulaznih radijalnih krakova (9), s time da se navedena ulazna središnja izbočina (8) u biti montirana u unutrašnjosti ulaznog cjevastog sektora (10), koji je produžetak sektora ulaz,ne cijevi (5) i služi kao sredstvo spajanja ulaznog mobilnog nastavka (7), pri čemu su i naprava za zatvaranje ulaza (6) i ulazni mobilni nastavak (7) sastavni dijelovi izrađeni tako daje moguće njihovo međusobno sklapanje sve dok je ulazni cjevasti sektor (10) naprave za zatvaranje ulaza (6) veličine da stane unutar ulaznog mobilnog nastavka (7), i tako ostane zadržan između ulazne cjevaste i vanjske stijenke (11) ulaznog mobilnog nastavka (7) i ulazne unutarnje izbočine (12) također cijevnog oblika;

ulazni mobilni nastavak (7) iznutra je opremljen stijenke.,m za zatvaranje ulaza (13). koja je u središnjem dijelu opremljena ulaznim kružnim otvorom (14) promjera takve veličine da ga u potpunosti zatvara jedan kraj (8A) ulazne središnje izbočine (8) pripojene napravi za

zatvaranje ulaza (6);

ulazni mobilni nastavak (7) predstavlja ulazno cjevasto produljenje (15) koje ulazi u komoru (16) gdje se nalazi filter (17), pri čemu navedena komora predstavlja put prolaska (18) koji se nastavlja u cjevastom tijelu (19) koje oblikuje strukturu šiljka (20);

struktura ulaznog mobilnog nastavka (7A) gdje se u unutrašnjosti nalazi filter (17) predstavlja u biti kružnu konfiguraciju, pri čemu se pridržavaju uče igle (22) međusobno paralelno pojavljuju s donje strane (21) navedene strukture, a svaki od njih sadrži sa slobodne strane vršak koji nalikuje pukotini (23);

ulazni prsten (24) sadrži ulazne rubne linije (24A), koje su takve veličine da ga čvrsto pritišću oko kružne strukture (7A) ulaznog mobilnog nastavka (7); naprava za zatvaranje ulaza (6) također sadrži prvi ulazni prstenasti rub (27) koji je takve veličine da zadrži položaj prekrivanja u odnosu na drugi ulazni prstenasti rub (28) ugrađen u gornji dio ulaznog mobilnog nastavka (7), čime se stvara ulazna perimetrična linija koju je moguće zavariti ili spojiti radi konfiguracije lomljivog ulaznog dijela (29) koji djeluje kao izolacija koja osigurava nepropusnost vrećice (1);

ulazna sredstva za interferenciju nalaze se između ulaznog mobilnog nastavka (7) i naprave za zatvaranje ulaza (6), takva ulazna sredstva za interferenciju sadrže pivu ulaznu prstenastu izbočinu (10') koja integrira napravu za zatvaranje ulaza (6) i odgovarajuću drugu ulaznu prstenastu izbočinu (12'), koja integrira ulaznu unutarnju cjevastu izbočinu (12), pri čemu su navedene prve i druge ulazne prstenaste izbočine takve veličine i pozicije da sprječavaju potpuno odvajanje navedene naprave za zatvaranje ulaza (6) i navedenog ulaznog mobilnog nastavka (7), ograničavajući daljnje međusobno pomicanje; pri čemu filter (17) dolazi u doticaj samo s tekućom supstancom (SL) koja se nalazi unutar vrećice (1) nakon efikasnog otvaranja ulaznog otvora (3), i pri čemu takav filter (17) ostaje potpuno izoliran i hermetički odvojen od unutarnjeg okruženja vrećice (1) sve dok ne dođe do efikasnog otvaranja ulaznog otvora (3).

(11) **BA/EP3106449**

(21) **E02752** (22) 2018-05-08

(26) SR

(31) UB20151540 (32) 2015-06-19 (33) IT
(96) 16174834.8 2016-06-16

(97) 2016-12-21

(51) **C06B 23/00**

(73) Fiocchi Munizioni S.p.A.
Via S. Barbara 4 23900 Lecco
IT

(72) FIOCCHI, Costantino
Via Cantarelli, 6 I-23900 Lecco
IT

(74) Dragan Mićunović
Branilaca Sarajeva 10, 71000 Sarajevo
BA

(54) **POBOLJŠANA MEŠAVINA ZA INICIJALNO PUNJENJE**

(57)

1. Mešavina za inicijalno punjenje naznačena time, što obuhvata aluminijum silikat u količini koja ne prelazi 30%, a poželjno u količini koja je u opsegu od 15 do 25 mas.%, titanijum u količini koja je u opsegu od 1 do 10%, poželjno od 2 do 7 mas.%, samarijum oksid u količini koja je u opsegu od 5 do 20%, poželjno od 8 do 16 mas.%, pri čemu se sve količine odnose na ukupnu masu mešavine za inicijalno punjenje.

(11) BA/EP2380592(21) **E02753** (22) 2018-05-08

(31) 736623 P (32) 2005-11-14 (33) US

(96) 11166787.9 2006-11-02

(97) 2011-10-26

(51) **A61K 39/395** , **A61P 5/24** , **C07K 16/26**(73) Teva Pharmaceuticals International GmbH
Schlüsselstrasse 12 8645 Jona
CH

(72) Zeller, Joerg

Rinat Neuroscience Corp. 230 East Grand
Avenue South San Francisco, CA 94080
US

Poulsen, Kristian Todd

Rinat Neuroscience, Corp. 230 East Grand
Avenue South San Francisco, CA 94080
US

Abdiche, Yasmina Noubia

Rinat Neuroscience Corp. 230 East Grand
Avenue South San Francisco, CA 94080
US

Pons, Jaume

Rinat Neuroscience, Corp. 230 East Grand
Avenue South San Francisco, CA 94080
US

Rosenthal, Arnon

150 Normandy Lane Woodside, CA 94062
US

Collier, Sierra Jones

Rinat Neuroscience, Corp. 230 East Grand
Avenue South San Francisco, CA 94080
US

(74) "LINEA SERVICES" d.o.o.

Maršala Tita 29/IV, 71000 Sarajevo
BA**(54) ANTAGONISTIČKO ANTITELO
SPECIFIČNO ZA PEPTID KOJI JE U VEZI
SA GENOM ZA KALCITONIN**

(57)

1. Anti-CGRP antagonističko antitelo koje sadrži VH
domen koji ima sekvencu aminokiselina
SEQ ID NO: 1 i VL domen koji ima
sekvencu aminokiselina SEQ ID NO: 2.**(11) BA/EP2771031**(21) **E02754** (22) 2018-05-08

(26) SR

(31) 201161553131 P (32) 2011-10-28 (33) US
201261711208 P 2012-10-08 US

(96) 12844433.8 2012-10-26

(97) 2014-09-03

(51) **A61K 39/00** , **A61K 39/395** ,
C07K 16/18

(73) Prothena Biosciences Limited

Adelphi Plaza Upper George's Street Dún
Laoghaire Co. Dublin, A96 T927
IE

(72) SALDANHA, Jose

21 Fillebrook Avenue Enfield Middlesex
EN1 3BD
GB

NIJJAR, Tarlochan S.

712 Ironbark Court Orinda California 94563
US

(74) Dragan Mićunović

Branilaca Sarajeva 10, 71000 Sarajevo
BA**(54) HUMANIZOVANA ANTITELA KOJA
PREPOZNAJU ALFA-SINUKLEIN**

(57)

1. Antitelo koje vezuje alfa sinuklein, obuhvatajući zreli varijabilni region teškog lanca koji ima aminokiselinsku sekvencu SEK ID BR: 10, zreli varijabilni region lakog lanca koji ima aminokiselinsku sekvencu SEK ID BR: 5, konstantni region teškog lanca koji ima aminokiselinsku sekvencu SEK ID BR: 32 sa ili bez C-terminalnog lizina i konstantni region lakog lanca koji ima aminokiselinsku sekvencu označenu sa SEK ID BR: 13.

Broj ostalih patentnih zahtjeva: 4

Broj ostalih patentnih zahtjeva: 7

(11) **BA/EP3140303**(21) **E02756** (22) 2018-05-09

(26) HR

(31)201461990232 P (32)2014-05-08 (33)US

(96) 15724351.0 2015-05-05

(97) 2017-03-15

(51) **C07D 471/04** , **A61K 31/437** ,
A61P 35/00(73) Astrazeneca AB
151 85 Södertälje
SE(72) BARLAAM, Bernard Christophe
AstraZeneca Darwin Building Cambridge
Science Park Milton Road Cambridge, CB4
OWG
GB
PIKE, Kurt Gordon
AstraZeneca Darwin Building Cambridge
Science Park Milton Road Cambridge CB4
OWG
GB(74) "INTELBIRO" d.o.o.
M.H. Uskufije 3, 71000 Sarajevo
BA(54) **SPOJEVI IMIDAZO[4,5-C]KINOLIN-
2-ONA I NJIHOVA UPOTREBA ZA
LIJEČENJE RAKA**

(57)

1. Spoj s formulom(I):

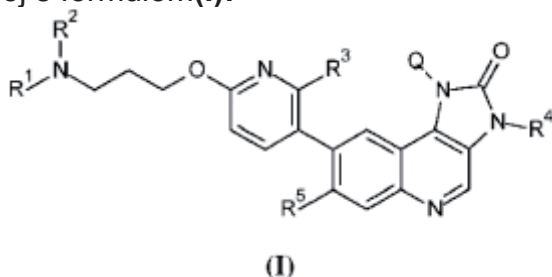
ili njegova farmaceutski prihvatljiva
sol, naznačen time da:

Q je ciklobutilni ili ciklopentilni prsten, koji su svaki proizvoljno supstituirani s jednom hidroksi ili metoksi skupinom, ili **Q** je oksetanil, tetrahidrofuranyl ili oksanil prsten, koji su svaki proizvoljno supstituirani s

jednom metilnom skupinom;
R₁ je metil;
R₂ je vodik ili metil; ili **R₁** i **R₂** zajedno tvore azetidini, pirolidini ili piperidini prsten;
R₃ je vodik ili fluoro;
R₄ je vodik ili metil; i
R₅ je vodik ili fluoro.

Broj ostalih patentnih zahtjeva: 17

(11) **BA/EP3163009**(21) **E02757** (22) 2018-05-04

(26) HR

(96) 15191464.5 2015-10-26

(97) 2017-05-03

(51) **E21B17/03**(73) GMT Gesellschaft für Maschinentechnik
mbH
Wilhelmstraße 46 44649 Herne
DE(72) Grzeszick, Michael
Dreihügelstraße 12 44805 Bochum
DE
Kister, Ralf
Pelmkestraße 70 58089 Hagen
DE(74) INJA PAŠALIĆ
Prušćakova 9, 71000 Sarajevo
BA(54) **UREĐAJ ZA PRIKLJUČIVANJE BUŠNOG
ALATA NA ROTACIJSKU GLAVU NA
MAŠINSKE BUŠILICE**

(57)

1. Uređaj za povezivanje cjevastog alata za bušenje na električnu rotacionu glavu uređaja za bušenje, sa poveznom cijevi i najmanje dva radijalno postavljena vijka za zaključavanje koji prolaze kroz poveznu cijev koja aktivira odgovarajući otvor u cijevi za bušenje, u kom se aktiviraju najmanje dva aktuatora koje formira hidraulični cilindar (31) na način da se pomjeraju najmanje dva vijka za zaključavanje, a nezavisan izvor stvaranja energije čini pumpni cilindar (41) koji je povezan na posudu za pritisak (4) na koju su povezani najmanje dva aktuatora, gdje pumpni cilindar radi uz pomoć pobude do koje dolazi ubacivanjem odgovarajućeg alata za bušenje (6) u poveznu cijev (1), **naznačenu time** što je svaki od najmanje dva vijka za zaključavanje (32) povezan na hidraulični cilindar (31) preko preklopnika (32), gdje je preklopnik zahvaljujući opruzi u prednategnutom zatvorenom položaju u vijku za zaključavanje, dok oprugu formira paket elementa opruge u obliku diska koji je ugrađen u hidraulični cilindar (31), putem kog je klip (311) hidrauličnog cilindra (31) povezan na preklopnik u prednategnutom položaju u mjeri u kojoj je vijak za zaključavanje (33), u mirovanju, potisnut kroz zid povezne cijevi (1) prema centralnoj osi.

Broj ostalih patentnih zahtjeva: 6

(11) **BA/EP2855449**(21) **E02758** (22) 2018-05-11

(31) 201209587 (32) 2012-05-30 (33) GB

(96) 13728238.0 2013-05-29

(97) 2015-04-08

(51) **C07D 401/12** , **A61K 31/454** ,
A61P 25/00(73) Takeda Pharmaceutical Company Limited
1-1 Doshomachi 4-chome Chuo-ku Osaka-
shi, Osaka 541-0045
JP(72) CARROLL, Colm
Rue Washington 25 B31 Ixelles B1050
Brussels
BE
GOLDBY, Anne
Takeda Cambridge Limited 418 Cambridge
Science Park Milton Road Cambridge
Cambridgeshire CB4 0PA
GB
TEALL, Martin
Takeda Cambridge Limited 418 Cambridge
Science Park Milton Road Cambridge
Cambridgeshire CB4 0PA
GB(74) "ŽIVKO MIJATOVIĆ & PARTNERS" d.o.o.
Sarajevo
M.H. Uskufije 3, 71000 Sarajevo
BA(54) **DERIVATI SULFONIL PIPERDINA I
NJIHOVA UPOTREBA ZA LEČENJE
BOLESTI POSREDOVANIH PREKO
PROKINETICINA**

(57)

1. Jedinjenje formule (Ia) ili njegova farmaceutski prihvatljiva so

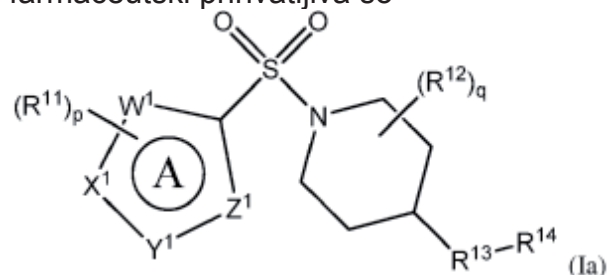

gde

W₁, X₁, Y₁ i Z₁ svaki nezavisno predstavlja N, NH ili CH, pri čemu najmanje dva od W₁, X₁,

Y_1 i Z_1 predstavljaju N ili NH;

P je 0, 1, 2 ili 3;

svaki R_{11} nezavisno predstavlja halogen, cijano, C_1-C_6 alkoksi, C_1-C_6 haloalkil, C_1-C_6 haloalkoksi, C_1-C_6 alkiltio, C_1-C_6 alkilkarbonil ili C_1-C_6 alkil izborno supstituisan sa karboksil ili C_1-C_6 alkoksikarbonil;

q je 0, 1, 2, 3 ili 4;

svaki R_{12} nezavisno predstavlja halogen, cijano, karboksil, hidroksil, C_1-C_6 alkil, C_1-C_6 haloalkil, C_1-C_6 alkoksi, C_1-C_6 hidroksialkil, C_1-C_6 alkoksikarbonil, C_1-C_6 alkoksi C_1-C_6 alkil ili 5- do 9-člani heterociklični sistem prstena;

R_{13} predstavlja atom kiseonika ili grupu C=O, NR_{15} ili $CR_{16}R_{17}$, uz uslove da (i) kada R_{13} predstavlja CO ili NH i prsten A predstavlja pirazol-4-il ili imidazol-4-il, tada p mora biti 3 i R_{14} predstavlja supstituisani fenil, piridinil ili naftil sistem prstena, i (ii) kada R_{13} predstavlja CH_2 i prsten A predstavlja pirazol-4-il ili imidazol-4-il, tada ili p je 3 ili p je 2 i q je najmanje 1;

R_{15} predstavlja atom vodonika ili C_1-C_6 alkil grupu;

R_{16} i R_{17} svaki nezavisno predstavljaju atom vodonika ili halogena ili cijano, karboksil, hidroksil, C_1-C_6 alkil, C_1-C_6 haloalkil, C_1-C_6 alkoksi, C_1-C_6 hidroksialkil, C_1-C_6 alkoksikarbonil, C_1-C_6 alkoksi C_1-C_6 alkil ili 5- do 9-člani heterociklični sistem prsten;

R_{14} predstavlja fenil, piridinil ili naftil sistem prstena, pri čemu je sam sistem prstena izborno supstituisan sa najmanje jednim supstituentom izabranim od halogena, hidroksila, cijano, okso, C_1-C_6 alkila, C_2-C_6 alkenila, C_2-C_6 alkinila, C_1-C_6 haloalkila, C_1-C_6 hidroksialkila, C_1-C_6 alkoksi, C_1-C_6 haloalkoksi, C_1-C_6 alkiltio, C_1-C_6 alkilsulfinila, C_1-C_6 alkilsulfonyla, C_1-C_6 alkilkarbonila, C_1-C_6 alkilkarboniloksi, C_1-C_6 alkoksikarbonil, amino, $-CON(R_{18})_2$, C_1-C_6 alkilamino, di- (C_1-C_6 alkil)amino, C_3-C_6 cikloalkila, C_3-C_6 cikloalkiloksi ili C_3-C_6 cikloalkilmetila; i svaki R_{18} nezavisno predstavlja atom vodonika ili C_1-C_6 alkil grupu; ali isključujući sledeća jedinjenja:

- 1) 1-[(3,5-dimetil-1*H*-pirazol-4-il)sulfonyl]-4-(4-metilfenoksi)piperidin,
- 2) 1-[(3,5-dimetil-1*H*-pirazol-4-il)sulfonyl]-4-(4-fluorofenoksi)piperidin,
- 3) 1-[(3,5-dimetil-1*H*-pirazol-4-il)sulfonyl]-4-

(4-metoksifenoksi)piperidin,

4) 1-[(3,5-dimetil-1*H*-pirazol-4-il)sulfonyl]-4-fenoksipiperidin,

5) 1-[(3,5-dimetil-1*H*-pirazol-4-il)sulfonyl]-4-(3-etilfenoksi)piperidin,

6) 4-fenoksi-1-(1*H*-pirazol-4-ilsulfonyl)piperidin,

7) 4-(3-hlorofenoksi)-1-[(3,5-dimetil-1*H*-pirazol-4-il)sulfonyl]piperidin,

8) [1-[(5-hloro-1,3-dimetil-1*H*-pirazol-4-il)sulfonyl]-4-piperidinil](4-metoksifenil)metanon,

9) 1-[(3,5-dimetil-1*H*-pirazol-4-il)sulfonyl]-4-(2-metilfenoksi)piperidin,

10) 1-[(3,5-dimetil-1*H*-pirazol-4-il)sulfonyl]-4-[[2-(trifluorometil)fenil]metil]-4-piperidinmetanol,

11) 1-[(3,5-dimetil-1*H*-pirazol-4-il)sulfonyl]-4-[(4-metoksifenil)metil]-4-piperidinkarboksilna kiselina, etil estar,

12) 4-[[1-[(1-metil-1*H*-pirazol-4-il)sulfonyl]-4-piperidinil]oksij]benzonitril,

13) *N*-(2-metilfenil)-1-[(1,3,5-trimetil-1*H*-pirazol-4-il)sulfonyl]-4-piperidinamin,

14) 1-[[1-(difluorometil)-3-metil-1*H*-pirazol-4-il]sulfonyl]-4-(4-fluorofenoksi)piperidin,

15) 4-(3-fluorofenoksi)-1-[(3-metil-1-propil-1*H*-pirazol-4-il)sulfonyl]piperidin,

16) 1-[[1-(difluorometil)-3,5-dimetil-1*H*-pirazol-4-il]sulfonyl]-4-(2-fluorofenoksi)piperidin,

17) 1-[(5-hloro-1,3-dimetil-1*H*-pirazol-4-il)sulfonyl]-4-(fenilmetil)piperidin,

18) 1-[[1-(difluorometil)-3,5-dimetil-1*H*-pirazol-4-il]sulfonyl]-4-(fenilmetil)piperidin,

19) 1-[(1-etil-3,5-dimetil-1*H*-pirazol-4-il)sulfonyl]-4-(fenilmetil)piperidin,

20) (4-(4-Metoksibenzil)-1-(1,3,5-trimetil-1*H*-pirazol-4-il)sulfonyl)piperidin-4-il)metanol,

21) (4-(4-Hlorobenzil)-1-(1,3,5-trimetil-1*H*-pirazol-4-il)sulfonyl)piperidin-4-il)metanol,

22) 1-[(5-hloro-1,3-dimetil-1*H*-pirazol-4-il)sulfonyl]-4-[(4-metoksifenil)metil]-4-piperidinmetanol,

23) 4-(fenilmetil)-1-[(1,3,5-trimetil-1*H*-pirazol-4-il)sulfonyl]piperidin,

24) [1-[(5-hloro-1,3-dimetil-1*H*-pirazol-4-il)sulfonyl]-4-piperidinil](4-fluorofenil)metanon,

25) 1-[(1-metil-1*H*-imidazol-4-il)sulfonyl]-4-(2-naftaleniloksi)piperidin,

26) 4-((fenil)(metoksi)metil)-1-((3,5-dimetil-1*H*-pirazol-4-il)sulfonyl)piperidin i

27) 4-(fenilmetil)-1-(1*H*-imidazol-5-ilsulfonyl)piperidin.

Broj ostalih patentnih zahtjeva: 24

(11) BA/EP2972360(21) **E02759** (22) 2018-05-11

(31)201361789375 P (32)2013-03-15 (33)US

(96) 14721647.7 2014-03-14

(97) 2016-01-20

(51) **G01N 33/543**

(73) Translate Bio, Inc.

200 Sidney Street, Suite 310 Cambridge,
MA 02139
US

(72) DEROSA, Frank

c/o Shire Human Genetic Therapies Inc.
300 Shire Way Lexington Massachusetts
02421
USSMITH, Lianne
c/o Shire Human Genetic Therapies Inc.
300 Shire Way Lexington Massachusetts
02421
USHEARTLEIN, Michael
c/o Shire Human Genetic Therapies Inc.
300 Shire Way Lexington Massachusetts
02421
USGUILD, Braydon Charles
109 Riverdale Road Concord
Massachusetts 01742
US

(74) "LINEA SERVICES" d.o.o.

Maršala Tita 29/IV, 71000 Sarajevo
BA**(54) SINERGISTIČKO POBOLJŠANJE
ISPORUKE NUKLEINSKIH KISELINA
POMOĆU MEŠAVINA FORMULACIJA**

(57)

1. Farmaceutska kompozicija za isporuku polinukleotida tipa informacione RNK (iRNK) do jedne ili više ciljnih ćelija, pri čemu navedena kompozicija sadrži iRNK i mešavinu najmanje prve lipidne nanočestice i druge lipidne nanočestice, gde prva lipidna nanočestica sadrži iRNK; i gde prva lipidna nanočestica sadrži najmanje jedan lipid jasno različit od druge lipidne nanočestice.

(11) BA/EP2906563(21) **E02771** (22) 2018-05-18

(26) HR

(31) 12187994 (32) 2012-10-10 (33) EP

(96) 13779766.8 2013-10-09

(97) 2015-08-19

(51) **C07D 487/04** , **A61K 31/519** ,
A61P 29/00 , **A61P 31/12** , **A61P**
37/00

(73) Janssen Sciences Ireland UC

Eastgate Village, Eastgate Little Island,
County Cork
IE

(72) MC GOWAN, David Craig

De Biollelaan 80 B-1150 Brussel
BE

LAST, Stefaan Julien

Crauwelshoeve 59 B-2547 Lint
BEPIETERS, Serge Maria Aloysius
Pizarrostraat 2 NL-4562 AR Hulst
NL

EMBRECHTS, Werner

Bremstraat 7 B-2340 Beerse
BE

JONCKERS, Tim Hugo Maria

Bollostraat 2a B-2220 Heist-op-den-Berg
BE

RABOISSON, Pierre Jean-Marie Bernard

Rue Jolie 3 B-1331 Rosieres
BE

(74) "INTELBIRO" d.o.o.

M.H. Uskufije 3, 71000 Sarajevo
BA**(54) DERIVATI PIROLO[3,2-D]PIRIMIDINA
ZA LIJEČENE VIRUSNIH INFEKCIJA I
DRUGIH BOLESTI**

(57)

1. Spoj s formulom (I)

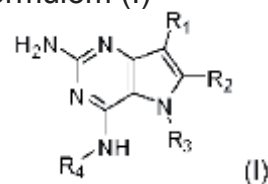

i njegova farmaceutski prihvatljiva
njihova sol, solvat ili njihov polimorf

naznačen time da
 R_1 je H, fluor ili metil;
 R_2 je H, halogen ili C_{1-3} alkil;
 R_3 je C_{1-6} alkil proizvoljno supstituiran s arilom koji je proizvoljno dodatno supstituiran s jednim ili više supstituenata koji su neovisno odabrani od ariloksi, halogena, arila, alkilamino, dialkilamino, C_{1-6} alkila, karboksilne kiseline, karboksilnog estera, karboksilnog amida, nitrila, ili C_{1-6} alkoksi; ili
 R_3 je C_{1-6} alkil proizvoljno supstituiran s C_{1-6} alkenom, C_{3-7} cikloalkilom ili C_{3-7} heterocikloalkilom; ili
 R_3 je C_{1-6} alkil proizvoljno supstituiran s C_{1-6} alkoksi koji je proizvoljno dodatno supstituiran s arilom;
 R_4 je C_{1-8} alkil proizvoljno supstituiran s jednim ili više supstituenata koji su neovisno odabrani iz skupa koji čine hidroksil, C_{1-6} alkoksi, C_{1-6} alkil, C_{3-7} cikloalkil, C_{2-6} alkenil, aril, heteroaril koji je proizvoljno dodatno supstituiran s C_{1-6} alkilom, i C_{3-7} cikloalkilom proizvoljno dodatno supstituiranim s C_{1-6} alkil;
 uz uvjet da je isključen 2-amino, 4-(N-butilamino)-5-(alfametilbenzil) pirolo[3,2-d] pirimidin.

Broj ostalih patentnih zahtjeva: 5

(11) **BA/EP3174881**

(21) **E02772** (22) 2018-05-18

(26) HR

(31)201462029676 P (32)2014-07-28 (33)US
 (96) 15744308.6 2015-07-24

(97) 2017-06-07

(51) **C07D 487/04** , **A61K 31/5025** ,
A61P 35/00

(73) AstraZeneca AB
 151 85 Södertälje
 SE

(72) BRADBURY, Robert Hugh
 c/o AstraZeneca Intellectual Property
 AstraZeneca Alderley Park Macclesfield
 Cheshire SK10 4TG
 GB
 RABOW, Alfred Arthur
 c/o AstraZeneca Intellectual Property
 AstraZeneca Alderley Park Macclesfield
 Cheshire SK10 4TG
 GB
 WARING, Michael James
 c/o AstraZeneca Intellectual Property
 AstraZeneca Alderley Park Macclesfield
 Cheshire SK10 4TG
 GB
 MCCABE, James Francis
 AstraZeneca Charter Way Macclesfield
 Cheshire SK10 2NA
 GB
 GLOSSOP, Steven Christopher
 c/o AstraZeneca Intellectual Property
 AstraZeneca Alderley Park Macclesfield
 Cheshire SK10 4TG
 GB
 MAHMOOD, Arshed
 c/o AstraZeneca Intellectual Property
 AstraZeneca Alderley Park Macclesfield
 Cheshire SK10 4TG
 GB
 COTTER, Zoe Ann
 AstraZeneca Charter Way Macclesfield
 Cheshire SK10 2NA
 GB

(74) "INTELBIRO" d.o.o.
 M.H. Uskufije 3, 71000 Sarajevo
 BA

(54) [1,2,4]TRIAZOLO[4,3-B]PIRIDIZINI
ZA UPORABU ZA LIJEČENJE
PROLIFERATIVNIH BOLESTI

(57)

1. Spoj s formulom (I) ili njegova farmaceutski prihvatljiva sol

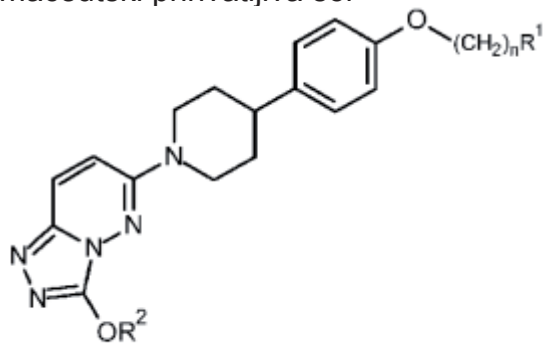

(I)

naznačen time da:-

R₁ je skupina

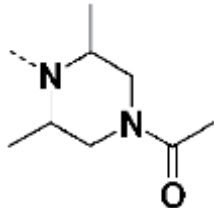

ili skupina

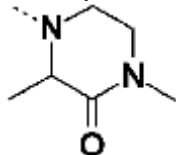

i ---- označava točku spajanja;

R₂ je C₁-C₄alkil; i

n je 2 ili 3.

(11) **BA/EP3106463**

(21) **E02773** (22) 2018-05-18

(26) HR

(31) 107616 P (32) 2008-10-22 (33) US
(96) 16166461.0 2009-10-21

(97) 2016-12-21

(51) **C07D 471/04** , **A61K 31/519** ,
A61P 29/00

(73) Array Biopharma, Inc.
3200 Walnut Street Boulder, CO 80301
US

(72) HAAS, Julia
C/O Array Biopharma Inc. 3200 Walnut
Street Boulder, CO 80301
US

ANDREWS, Steven W.

C/O Array Biopharma Inc. 3200 Walnut
Street Boulder, CO 80301

US

JIANG, Yutong

C/O Array Biopharma Inc. 3200 Walnut
Street Boulder, CO 80301

US

ZHANG, Gan

C/O Array Biopharma Inc. 3200 Walnut
Street Boulder, CO 80301

US

(74) "INTELBIRO" d.o.o.

M.H. Uskufije 3, 71000 Sarajevo

BA

(54) **SUPSTITUIRANI SPOJEVI
PIRAZOLO[1,5-J]PRIMIDINA KAO
INHIBITORI TRK KINAZE**

(57)

1. Spoj s formulom (I):

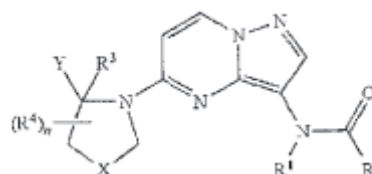

ili njegova farmaceutski prihvatljiva
sol, naznačen time da:

R₁ je H ili (1-6C alkil);

R₂ je NR_bR_c; pri čemu NR_bR_c

tvori 5-6 člani heterociklički
prsten koji ima prstenski

Broj ostalih patentnih zahtjeva: 14

heteroatom koji je dušik i proizvoljno ima drugi prstenski heteroatom ili skupinu odabranu od N, O i SO₂, pri čemu heterociklički prsten koji se tvori s NR_bR_c je proizvoljno supstituiran s jednim ili dva supstituenta koji su neovisno odabrani od OH, F, NH₂, CO₂H, CO₂Et, NHCO₂C(CH₃)₃, CF₃, metil, etil, izopropil, CO₂C(CH₃)₃ i okso;
 Y je fenil proizvoljno supstituiran s jednim ili dva supstituenta koji su neovisno odabrani od halogena, (1-4C)alkoksi, CF₃ i CHF₂;
 X je -CH₂-;
 R₃ je H ili (1-4C)alkil;
 svaki R₄ je neovisno odabran od halogena, (1-4C)alkil, OH, (1-4C)alkoksi, NH₂, NH(1-4C)alkil) i CH₂OH; i
 n je 0, 1, ili 2.

Broj ostalih patentnih zahtjeva: 9

(11) **BA/EP2780011**

(21) **E02774** (22) 2018-05-18

(26) HR

(31) 201161558582 P (32) 2011-11-11 (33) US
 (96) 12783804.3 2012-10-31

(97) 2014-09-24

(51) **A61K 31/437** , **A61K 31/555** ,
A61K 31/7068 , **A61P 35/00** ,
A61K 31/282 , **A61K 33/24**

(73) Eli Lilly and Company
 Lilly Corporate Center Indianapolis, IN
 46285
 US

(72) CHAN, Edward Michael
 Eli Lilly and Company P.O. Box 6288
 Indianapolis, Indiana 46206-6288
 US
 PRATT, Susan Elizabeth
 Eli Lilly and Company P.O. Box 6288
 Indianapolis, Indiana 46206-6288
 US
 STANCATO, Louis Frank
 Eli Lilly and Company P.O. Box 6288
 Indianapolis, Indiana 46206-6288
 US

(74) "INTELBIRO" d.o.o.
 M.H. Uskufije 3, 71000 Sarajevo
 BA

(54) **KOMBINACIJSKA TERAPIJA RAKA
 JAJNIKA**

(57)

5-[2-*tert*-Butil-5-(4-fluorfenil)-1*H*-imidazol-4-il]-3-(2,2-dimetilpropil)-3*H*-imidazo[4,5-*b*]piridin-2-ilamin, ili njegova farmaceutski prihvatljiva sol, **naznačen time** što je namijenjen upotrebi u kombinacijskoj terapiji gemcitabinom i sredstvom na bazi platine, koje se bira između cisplatina i karboplatina, u liječenju raka jajnika.

Broj ostalih patentnih zahtjeva: 8

(11) BA/EP2761238(21) **E02775** (22) 2018-05-18

(26) SR

(31) 992011 (32) 2011-10-01 (33) SK
(96) 12810065.8 2012-10-01

(97) 2014-08-06

(51) **F25C 3/04**

(73) OKEANOS CORPORATION

Suite 9, Ansuya Estate, Revolution Avenue
Victoria, Mahe
SC

(72) GREGA, Samuel

ul. Gardom 42 08221 VELKY SARIS
SK

(74) "ŽIVKO MIJATOVIĆ & PARTNERS" d.o.o.

Sarajevo
M.H. Uskufije 3, 71000 Sarajevo
BA**(54) HIDRAULIČNI UREĐAJ ZA
PROIZVODNJU SNEGA**

(57)

1. Hidraulični uređaj za proizvodnju snega od vode, koji sadrži uređaj (2) niskog pritiska sa pumpnim uređajem (2.1), na koji su priključeni uređaj (2.2) za prečišćavanje i glavni pobudni uređaj (2.3), koji je sa njime povezan nerastavljivo ili rastavljivo, uređaj (3) visokog pritiska koji se sastoji od pritisknog voda (3.1) na koji je priključen snežni top (3.3) i/ili neki drugi uređaj (3.4) za proizvodnju snega, kao i distribicioni uređaj (2.4) iza glavnog pobudnog uređaja (2.3), čija najmanje jedna pumpa visokog pritiska razdvaja uređaj (2) niskog pritiska od uređaja (3) visokog pritiska, pri čemu je na glavnom pobudnom uređaju (2.3) postavljen najmanje jedan pobudni uređaj (2.35),

snežni top (3.3) i/ili neki drugi uređaj (3.4) za proizvodnju snega su povezani preko blokova (3.5) za pojačanje pritiska sa najmanje jednim uređajem (3.51, 3.511, 3.512) za pojačanje pritiska na pritisknom vodu (3.1), pri čemu najmanje jedan uređaj (3.51, 3.511, 3.512) za pojačanje pritiska i pobudni uređaj (2.35) imaju zajedničku komoru (2.42,

3.42) koja ima upravljačku elektrodu (2.43, 3.43), koja je postavljena u blizini ulaznog otvora, sa oblogom (2.431, 3.41), koja ima oblik epruvete ili cevi od silikata ili keramike i koja je postavljena u štapnoj i/ili spiralnoj anteni (2.432, 3.432), koja je povezana nerastavljivo ili rastavljivo sa izvorom (8) visokog napona, koji je priključen na izvor (81) napajanja, i polarizacionom elektrodom (2.44, 3.44), koja je postavljena u oblozi u blizini izlaznog otvora, koja je izvedena slično i koja u unutrašnjosti sadrži čvrsti, tečni ili gasoviti polarizacioni materijal (2.441, 3.441), pri čemu izvor (8) visokog napona uvodi u upravljačku elektrodu (2.43, 3.43) elektromagnetni naizmenični signal od 100-500 MHz snage od 0,1 - 2,0 W, kada se uređaj (3.51, 3.511, 3.512) za pojačanje pritiska odn. pobudni uređaj (2.35) nalazi u vodi, pri čemu glavni pobudni uređaj (2.3) ima jednu ulaznu i izlaznu hidrauličnu granu sa glavnim mehanizmom (2.34) za otvaranje i zatvaranje i drugim upravljanim mehanizmom (2.31) za otvaranje i zatvaranje, koji se uliva u distribucionu granu, koja se nalazi ispred glavnog mehanizma (2.34) za otvaranje zatvaranje, sa najmanje jednim uređajem (2.32) za merenje temperature i/ili uređajem (2.33) za merenje pritiska, i pri čemu je između ulazne i izlazne hidraulične grane rastavljivo i/ili nerastavljivo pričvršćen najmanje jedan pobudni uređaj (2.35) koji se uliva u drugi upravljani mehanizam (2.31) za otvaranje i zatvaranje i treći upravljani mehanizam (2.36) za otvaranje i zatvaranje.

Broj ostalih patentnih zahtjeva: 8

(11) BA/EP3145378(21) **E02776** (22) 2018-05-22

(26) SR

(31) 3992014 (32) 2014-05-23 (33) AT
(96) 15730378.5 2015-05-12

(97) 2017-03-29

(51) **A47K 10/38** , **A47K 10/32**(73) Hagleitner, Hans Georg
Lindenallee 11 5700 Zell am See
AT(72) Hagleitner, Hans Georg
Lindenallee 11 5700 Zell am See
AT(74) "LINEA SERVICES" d.o.o.
Maršala Tita 29/IV, 71000 Sarajevo
BA**(54) NOSIVA ŠIPKA**

(57)

1. Nosiva šipka koja ima dva nosiva ležaja (4, 5) za uzimanje trakastog materijala (26), namotana da bi se dobila rolna bez jezgre (3), pri čemu nosiva šipka uključuje dva sužavajuća dijela (6, 7) koji se sa suprotnih strana mogu aksijalno umetnuti u rolnu (3), koji su različitih dužina, i koji sadrže obode (10, 11) od kojih svaki formira potporu za dubinu umetanja, pri čemu prvi dio (6) čini jezgreni dio i projecira, prilikom upotrebe, na obje strane iz rolne (3), stršeće krajeve koji tvore dva nosiva ležaja (4, 5), i pri čemu je drugi dio (7) oblikovan pomoću rukavca, a kraj za umetanje kod prvog dijela (6) oblikuje prvi nosivi ležaj (4) iz oboda (11) rukavca, **naznačen time, da** je drugi dio (7) gurnut i pričvršćen na prvi dio (6).

(11) BA/EP2888259(21) **E02777** (22) 2018-05-21

(26) BS

(31) 201215033 (32) 2012-08-23 (33) GB
(96) 13783671.4 2013-08-21

(97) 2015-07-01

(51) **C07D 471/04** , **A61K 31/551** ,
A61P 1/04 , **A61P 25/16** , **A61P**
25/28(73) Novartis AG
Lichtstrasse 35 4056 Basel
CH(72) BEHNKE, Dirk
Novartis Pharma AG Werk Klybeck Postfach
CH-4002 Basel
CH
CARCACHE, David
Novartis Pharma AG Postfach CH-4002
Basel
CH
ERTL, Peter
Novartis Pharma AG Postfach CH-4002
Basel
CH
KOLLER, Manuel
Novartis Pharma AG Postfach CH-4002
Basel
CH
ORAIN, David
Novartis Pharma AG Postfach CH-4002
Basel
CH(74) Dragan Mićunović
Branilaca Sarajeva 10, 71000 Sarajevo
BA(54) **DERIVATI DIAZEPINONA KOJI SU
KORISNI ZA TRETMAN SINDROMA
FRAGILNOG X HROMOZOMA,
PARKINSONOVE BOLESTI ILI BOLESTI
REFLUKSA**

(57)

1. Jedinjenje formule I

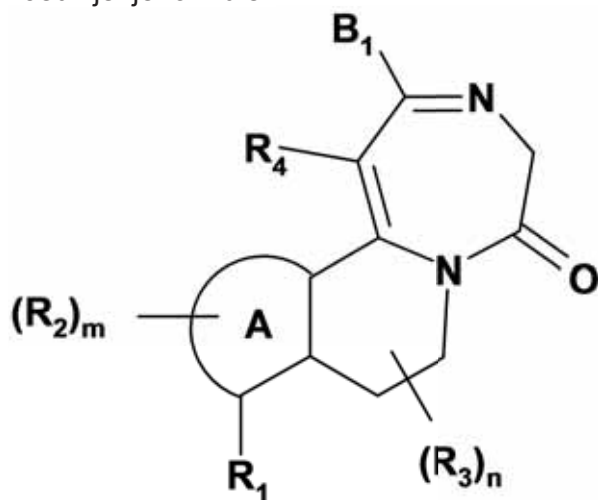

(I),

ili njegova so, naznačen time, što

A predstavlja spojeni peto- do sedmočlani monociklični prstenasti sistem koji može biti aromatični, zasićeni ili ne-zasićen ne-aromatični i koji može da sadrži od 1 do 4 hetero atoma odabranih od azota, kiseonika i sumpora; gde R_1 predstavlja halogen; cijano; nitro; hidroksi; amino; $-C(O)H$; $-C(O)NH_2$; $-X_1-R_5$; ili $-X_2-B_2$;

gde je X_1 odabran od veze; karbonila; kiseonika; sumpora; $-S(O)-$; $-S(O)_2-$; amino, koji može da bude supstituisan sa C_{1-4} alkil; $-NH-C(O)-$; $-C(O)-NH-$; $-C(O)-O-$; $-O-C(O)-$; $-NH-S(O)_2-$; $-S(O)_2-NH-$; i $-NHC(O)NH-$;

gde R_5 predstavlja C_{1-6} alkil; C_{1-6} halogenalkil; C_{1-6} cijanoalkil; C_{1-6} karboksialkil; C_{1-6} hidroksialkil; C_{1-4} alkoksi- C_{1-6} alkil; C_{1-4} alkoksi- C_{1-4} alkoksi- C_{1-6} alkil; C_{1-4} alkilkarbonil- C_{1-6} alkil; C_{1-4} alkoksikarbonil- C_{1-6} alkil; C_{1-4} alkilkarboniloksi- C_{1-6} alkil; C_{1-6} aminoalkil; C_{1-4} alkilamino- C_{1-6} alkil; di(C_{1-4} alkil)amino- C_{1-6} alkil; aminokarbonil- C_{1-6} alkil; C_{1-4} alkilaminokarbonil- C_{1-6} alkil; di(C_{1-4} alkil)aminokarbonil- C_{1-6} alkil; C_{1-4} alkilkarbonilamino- C_{1-6} alkil; C_{1-4} alkilaminosulfonil- C_{1-6} alkil; di(C_{1-4} alkil)aminosulfonil- C_{1-6} alkil; C_{2-6} alkenil; C_{2-6} halogenalkenil; C_{2-6} alkinil; C_{2-6} halogenalkinil; gde X_2 predstavlja vezu ili C_{1-3} alkilen, gde jedan atom ugljenika iz C_{1-3} alkilena može da bude zamenjen grupom koja je odabrana od karbonila; kiseonika; sumpora; $-S(O)-$; $-S(O)_2-$; amino, koji može da bude supstituisan sa C_{1-4} alkil; $-NH-C(O)-$; $-C(O)-NH-$; $-C(O)-O-$; $-O-C(O)-$; $-NH-S(O)_2-$; $-S(O)_2-NH-$; i $-NHC(O)NH-$;

gde B_2 predstavlja tročlani- do sedmočlani

monociklični prstenasti sistem koji može da bude aromatični, zasićeni ili nezasićeni ne-aromatični sistem i koji može da sadrži od 1 do 4 hetero atoma koji su odabrani izmedju azota, kiseonika i sumpora, gde prstenasti sistem može biti supstituisan jednom ili više od jedanput sa R_6 ;

gde svaki R_6 nezavisno predstavlja halogen, hidroksi, cijano, C_{1-4} alkil, C_{1-4} halogenalkil, C_{1-4} alkoksi, ili C_{1-4} halogenalkoksi; ili dve R_6 na istom atomu u prstenu zajedno čine okso;

gde m može da bude 0, 1, 2, 3 ili 4;

gde svaka R_2 nezavisno predstavlja halogen, cijano, hidroksi, amino, C_{1-4} alkil; C_{1-4} halogenalkil; C_{1-4} hidroksialkil; C_{1-4} aminoalkil; C_{1-4} alkilamino- C_{1-4} alkil; di(C_{1-4} alkil)amino- C_{1-4} alkil; C_{1-4} alkoksi- C_{1-4} alkil; C_{2-4} alkenil; C_{2-4} halogenalkenil; C_{2-4} alkinil; C_{2-4} halogenalkinil; C_{1-4} alkoksi; C_{1-4} halogenalkoksi; C_{1-4} alkil-amino; di(C_{1-4} alkil)amino ili C_{3-6} cikloalkil, gde jedan atom ugljenika iz C_{3-6} cikloalkila može biti zamenjen atomom kiseonika i gde C_{3-6} cikloalkil može biti spojen direktno za prsten ili preko C_{1-2} alkilena ili kiseonika;

gde n predstavlja 0, 1, 2, 3 ili 4;

gde svaki R_3 nezavisno predstavlja halogen, cijano, hidroksi, amino, C_{1-4} alkil; C_{1-4} halogenalkil; C_{1-4} hidroksialkil; C_{1-4} aminoalkil; C_{1-4} alkilamino- C_{1-4} alkil; di(C_{1-4} alkil)amino- C_{1-4} alkil; C_{1-4} alkoksi- C_{1-4} alkil; C_{2-4} alkenil; C_{2-4} halogenalkenil; C_{2-4} alkinil; C_{2-4} halogenalkinil; C_{1-4} alkoksi; C_{1-4} halogenalkoksi; C_{1-4} alkil-amino; di(C_{1-4} alkil)amino ili C_{3-6} cikloalkil, gde jedan atom ugljenika iz C_{3-6} cikloalkila može biti zamenjen atomom kiseonika i gde C_{3-6} cikloalkil može biti direktno vezan za prsten ili preko C_{1-2} alkilena ili kiseonika;

gde R_4 predstavlja vodonik, halogen, cijano, hidroksi, amino, C_{1-4} alkil; C_{1-4} halogenalkil; C_{1-4} hidroksialkil; C_{1-4} aminoalkil; C_{1-4} alkilamino- C_{1-4} alkil; di(C_{1-4} alkil)amino- C_{1-4} alkil; C_{1-4} alkoksi- C_{1-4} alkil; C_{2-4} alkenil; C_{2-4} halogenalkenil; C_{2-4} alkinil; C_{2-4} halogenalkinil; C_{1-4} alkoksi; C_{1-4} halogenalkoksi; C_{1-4} alkil-amino; di(C_{1-4} alkil)amino ili C_{3-6} cikloalkil, gde atom ugljenika iz C_{3-6} cikloalkil može biti zamenjen atomom kiseonika i gde C_{3-6} cikloalkil može biti direktno vezan za prsten preko C_{1-2} alkilena ili kiseonika;

gde B_1 predstavlja petočlani do šestočlani aromatični prstenasti sistem, koji može da sadrži od 1 do 4 hetero atoma koji su odabrani od azota, kiseonika i sumpora, gde prsten može biti

supstituisan jednom ili više od jedanput sa R₇;

gde svaka R₇ nezavisno predstavlja halogen, cijano, hidroksi, amino, C₁₋₄alkil; C₁₋₄halogenalkil; C₁₋₄hidroksialkil; C₁₋₄aminoalkil; C₁₋₄alkilamino-C₁₋₄alkil; di-(C₁₋₄alkil)amino-C₁₋₄alkil; C₁₋₄alkoksi-C₁₋₄alkil; C₂₋₄alkenil; C₂₋₄halogenalkenil; C₂₋₄alkinil; C₂₋₄halogenalkinil; C₁₋₄alkoksi; C₁₋₄alkoksi-C₁₋₄alkoksi C₁₋₄halogenalkoksi; C₁₋₄alkil-amino; di-(C₁₋₄alkil)amino; C₁₋₄alkoksikarbonil;

ili tročlani- do sedmočlani monociklični prstenasti sistem koji može da bude aromatičan, zasićen ili nezasićeni nearomatični sistem i koji može da sadrži od 1 do 4 hetero atoma koji su odabrani od azota, kiseonika i sumpora, gde prsten može biti supstituisan jednom ili više od jednom sa R₈; gde svaka R₈ nezavisno predstavlja halogen, hidroksi, cijano, C₁₋₄alkil, C₁₋₄halogenalkil, C₁₋₄alkoksi, ili C₁₋₄halogenalkoksi; ili dva R₈ na istom atomu u prstenu zajedno predstavljaju okso;

ili dva R₇ na susednim atomima u prstenu zajedno sa pomenitim atomima u prstenu grade kondenzovani petočlani - do sedmočlani monociklični nezasićeni nearomatični prsten koji može da sadrži od 1 do 4 hetero atoma koji su odabrani od azota, kiseonika i sumpora, gde prsten može biti supstituisan jednom ili više od jednom sa R₉;

gde svaki R₉ nezavisno predstavlja halogen, hidroksi, cijano, C₁₋₄alkil, C₁₋₄halogenalkil, C₁₋₄alkoksi, ili C₁₋₄halogenalkoksi; ili dve R₉ na istom atomu u prstenu zajedno predstavljaju okso.

Broj ostalih patentnih zahtjeva: 14

(11) **BA/EP3099684**

(21) **E02778** (22) 2018-05-22

(26) BS

(31)201461933246 P (32)2014-01-29 (33)US
201462078895 P 2014-11-12 US

(96) 15705417.2 2015-01-28

(97) 2016-12-07

(51) **C07D 417/14** , **A61K 31/4045** ,
C07D 403/12 , **C07D 417/12** ,
C07D 413/12

(73) UCB Biopharma SPRL
Allée de la Recherche 60 1070 Brussels
BE

(72) STOCKING, Emily M.
c/o Neuropore Therapies, Inc. 10835 Road
to the Cure, Suite 210 San Diego, CA
92121
US
WRASIDLO, Wolfgang
c/o Neuropore Therapies, Inc. 10835 Road
to the Cure, Suite 210 San Diego, CA
92121
US

(74) "MSA IP"
Hamdije Kapidžića 12, 71000 Sarajevo
BA

(54) **HETEROARIL AMIDI KAO INHIBITORI
PROTEINSKE AGREGACIJE**

(57)

1. Jedinjenje koje je:

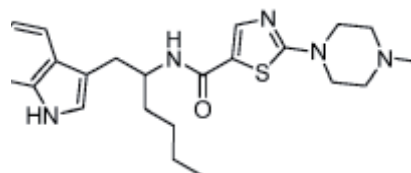

N-(1-(1H-Indol-3-il)heksan-2-il)-2-(4-metilpiperazin-1-il)thiazol-5-karboksamid ili farmaceutski prihvatljiva so tog jedinjenja.

Broj ostalih patentnih zahtjeva: 9

(11) **BA/EP2704721**(21) **E02779** (22) 2018-05-23

(26) SR

(31) 201161482171 P (32) 2011-05-03 (33) US
(96) 12722013.5 2012-05-03

(97) 2014-03-12

(51) **A61K 31/4965** , **A61K 31/497** ,
A61P 7/06(73) Agios Pharmaceuticals, Inc.
88 Sidney Street Cambridge,
Massachusetts 02139
US(72) SU, Shin-San Michael
346 Hartman Road Newton, MA 02459
US(74) "ŽIVKO MIJATOVIĆ & PARTNERS" d.o.o.
Sarajevo
M.H. Uskufije 3, 71000 Sarajevo
BA(54) **AKTIVATORI PIRUVAT KINAZE ZA
UPOTREBU U TERAPIJI**

(57)

1. Jedinjenje za upotrebu u postupku za povećanje veka trajanja crvenih krvnih ćelija (RBCs) kod pacijenta sa deficijencijom piruvat kinaze (PKD) kod koga postoji potreba za tim koji sadrži dovođenje u kontakt krvi sa efikasnom količinom (1) jedinjenja formule I ili njegove farmaceutski prihvatljive soli; ili (2) farmaceutski prihvatljive kompozicije koja sadrži jedinjenje formule I ili njegovu farmaceutski prihvatljivu so, i farmaceutski prihvatljiv nosač, pri čemu, deficijencija piruvat kinaze je deficijencija piruvat kinaze R, gde:

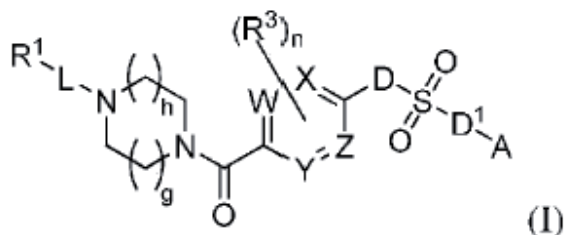

W, X, Y i Z su svaki nezavisno izabrani od CH ili N;

D i D₁ su nezavisno izabrani od veze ili NR_b;
A je izborno supstituisani aril ili izborno supstituisani heteroaril;

Ljeveza, -C(O)-, -(CR_cR_c)_m-, -OC(O)-, -(CR_cR_c)_m-OC(O)-, -(CR_cR_c)_m-C(O)-, -NR_bC(S)- ili -NR_bC(O)- (gde je tačka vezivanja za R₁ na levoj strani);

R₁ je izabran od alkila, cikloalkila, arila, heteroarila i heterociklila; od kojih je svaki supstituisan sa 0-5 slučaja R₃;

svaki R₃ je nezavisno izabran od halo, haloalkila, alkila, hidroksila i -OR_a, ili dva susedna R₃ uzeta zajedno sa atomima ugljenika za koje su vezani formiraju izborno supstituisani heterociklil;

svaki R_a je nezavisno izabran od alkila, acila, hidroksialkila i haloalkila;

svaki R_b je nezavisno izabran od vodonika i alkila;

svaki R_c je nezavisno izabran od vodonika, halo, alkila, alkoksi i halo alkoksi ili dva R_c uzeta zajedno sa atomima ugljenika za koje su vezani formiraju izborno supstituisani cikloalkil;

svaki R_d je nezavisno izabran od halo, haloalkila, haloalkoksi, alkila, alkinila, nitro, cijano, hidroksila, -C(O)R_a, -OC(O)R_a, -C(O)OR_a, -SR_a, -NR_aR_b i -OR_a, ili dva R_d uzeta zajedno sa atomima ugljenika za koje su vezani formiraju izborno supstituisani heterociklil;

n je 0, 1 ili 2;

m je 1, 2 ili 3;

h je 0, 1, 2; i

g je 0, 1 ili 2.

Broj ostalih patentnih zahtjeva: 20

(11) BA/EP3241902**(21) E02780** (22) 2018-05-25

(26) SR

(31) 201261652086 P (32) 2012-05-25 (33) US
 201261716256 P 2012-10-19 US
 201361757640 P 2013-01-28 US
 201361765576 P 2013-02-15 US

(96) 17163434.8 2013-03-15

(97) 2017-11-08

(51) C12N 15/11 , **C12N 15/63** , **C07K 19/00** , **C12N 15/10** , **C12N 15/90** , **A61K 38/46** , **A61K 48/00**

(73) University of Vienna
 Universitätsring 1 1010 Vienna
 AT
 Charpentier, Emmanuelle
 Department Of Regulation in Infection
 Biology Max Planck Institute for Infection
 Biology Charitéplatz 1 10117 Berlin
 DE
 THE REGENTS OF THE UNIVERSITY OF CALIFORNIA
 1111 Franklin Street, 12th floor, Oakland,
 CA 94607-5200
 US

(72) CHARPENTIER, Emmanuelle
 Department of Regulation in Infection
 Biology Max Planck Institute for Infection
 Biology Charitéplatz 1 10117 Berlin
 DE
 JINEK, Martin
 1846 Spruce Street Berkeley, CA 94709
 US
 DOUDNA CATE, James Harrison
 164 Vicente Road Berkeley, CA 94705
 US
 LIM, Wendell
 149 Collins Street San Francisco, CA 94118
 US
 QI, Lei
 730 Kinkead Way 302 Albany, CA 94706
 US
 CHYLINSKI, Krzysztof
 Simmeringer Hauptstrasse 45/8 1110
 Vienna
 AT
 DOUDNA, Jennifer A.
 164 Vicente Road Berkeley, CA 94705
 US

(74) "PETOŠEVIĆ" d.o.o.
 Željeznička broj 20, 71000 Sarajevo
 BA

(54) POSTUPCI I KOMPOZICIJE ZA RNA VOĐENU MODIFIKACIJU CILJNE DNA I ZA RNA VOĐENU MODULACIJU TRANSKRIPCije

(57)

Kompozicija koja sadrži:

(a) himerični Cas9 protein, ili polinukleotid koji kodira navedeni himerični Cas9 protein, pri čemu himerični Cas9 protein sadrži modificovani Cas9 protein koji ima smanjenu aktivnost nukleaze u poređenju sa odgovarajućim divljim tipom Cas9 i, sadrži heterologni polipeptid koji:

(i) ima aktivnost modifikovanja DNA, ili
 (ii) ispoljava mogućnost povećavanja ili smanjivanja transkripcije, ili
 (iii) ima enzimsku aktivnost koja modifikuje polipeptid koji je povezan sa DNA;
 i

(b) RNA koja cilja DNA, ili jedan ili više polinukleotida DNA koji kodiraju navedenu RNA koja cilja DNA, pri čemu navedena RNA koja cilja DNA sadrži:

(i) segment koji cilja DNA, koji sadrži nukleotidnu sekvencu koja je komplementarna sa sekvencom u ciljnoj DNA, i
 (ii) segment koji vezuje protein koji stupa u interakciju sa navedenim Cas9 proteinom, pri čemu segment koji vezuje protein sadrži dva komplementarna niza nukleotida, koji hibridizuju, kako bi se formirao dupleks dvolančane RNA (dsRNA).

Broj ostalih patentnih zahtjeva: 20

(11) **BA/EP3096737**

(57)

(21) **E02781** (22) 2018-05-29

(26) SR

(31) 13199783 (32) 2013-12-30 (33) EP

(96) 14827449.1 2014-12-23

(97) 2016-11-30

(51) **A61K 9/00** , **A61K 45/06** , **A61K 47/02** , **A61K 31/167** , **A61K 47/06** , **A61K 31/40** , **A61K 45/08** , **A61M 39/22** , **B65D 83/54** , **A61K 31/573** , **B65D 83/14** , **A61M 15/00** , **A61K 31/537** , **A61K 47/08** , **A61K 47/10**

(73) CHIESI FARMACEUTICI S.P.A.
Via Palermo, 26/A, I-43100 Parma
IT

(72) BONELLI, Sauro
c/o Chiesi Farmaceutici S.p.A. Via Palermo
26/A I-43100 Parma
IT
COPELLI, Diego
c/o Chiesi Farmaceutici S.p.A. Via Palermo
26/A I-43100 Parma
IT
DAGLI ALBERI, Massimiliano
c/o Chiesi Farmaceutici S.p.A. Via Palermo
26/A I-43100 Parma
IT
USBERTI, Francesca
c/o Chiesi Farmaceutici S.p.A. Via Palermo
26/A I-43100 Parma
IT
ZAMBELLI, Enrico
c/o Chiesi Farmaceutici S.p.A. Via Palermo
26/A I-43100 Parma
IT

(74) Dragan Mićunović
Branilaca Sarajeva 10, 71000 Sarajevo
BA

(54) **STABILNA POD PRITISKOM
KOMPOZICIJA AEROSOLNOG
RASTVORA GLIKOPIRONIJUM BROMIDA
I KOMBINACIJE FORMOTEROLA**

1. Farmaceutska kompozicija aerosolnog rastvora namenjena za upotrebu u inhalatoru sa mernom dozom pod pritiskom, sadržavajući:

- (a) glikopironijum bromid u dozi u rasponu od 5 do 26 µg po aktivaciji;
- (b) formoterol, ili njegovu so ili solvat pomenute soli, u dozi u rasponu od 1 do 25 µg po aktivaciji;
- (c) HFA propelant;
- (d) ko-rastvarač;
- (e) stabilizirajuću količinu mineralne kiseline;

pomenuta kompozicija sadržana u aerosolu može se obezbediti ventilom za doziranje koji ima najmanje zaptivku od butil gume.

Broj ostalih patentnih zahtjeva: 17

(11) **BA/EP2793883**(21) **E02815** (22) 2018-07-11

(26) SR

(31) 11194365 (32) 2011-12-19 (33) EP
12178327 2012-07-27 EP

(96) 12812229.8 2012-12-19

(97) 2014-10-29

(51) **A61K 31/421** , **A61K 31/422** ,
A61K 31/426 , **A61K 31/427** ,
C07D 263/40 , **C07D 263/48** ,
C07D 277/34 , **C07D 277/42** ,
C07D 277/56 , **C07D 417/02** ,
C07D 413/02 , **C07D 403/02** ,
A61P 29/00 , **A61K 31/4245** ,
A61K 31/4439 , **A61K 31/472** ,
C07D 417/04 , **C07D 417/10** ,
C07D 417/12 , **C07D 263/42** ,
C07D 413/04

(73) Dompé farmaceutici s.p.a.
 Via S. Martino Della Battaglia 12 20122
 Milano
 IT

(72) MORICONI, Alessio
 c/o Dompe' S.p.A. Via Campo Di Pile s.n.c.
 I-67100 L'Aquila (AQ)
 IT
 BIANCHINI, Gianluca
 c/o Dompe' S.p.A. Via Campo Di Pile s.n.c.
 I-67100 L'Aquila
 IT
 COLAGIOIA, Sandro
 c/o Dompe' S.p.A. Via Campo Di Pile s.n.c.
 I-67100 L'Aquila
 IT
 BRANDOLINI, Laura
 c/o Dompe' S.p.A. Via Campo Di Pile s.n.c.
 I-67100 L'Aquila
 IT
 ARAMINI, Andrea
 c/o Dompe' S.p.A. Via Campo Di Pile s.n.c.
 I-67100 L'Aquila
 IT
 LIBERATI, Chiara
 c/o Axxam S.p.A. Via meucci, 3 20091
 Bresso (MI)
 IT
 BOVOLenta, Silvia
 c/o AXXAM S.p.A. Via Meucci, 3 I-20091
 Bresso (MI)
 IT

(74) "ŽIVKO MIJATOVIĆ & PARTNERS" d.o.o.
 Sarajevo
 M.H. Uskufije 3, 71000 Sarajevo
 BA

(54) **ANTAGONISTI TRPM8**

(57)

1. Jedinjenje koje ima formulu I:

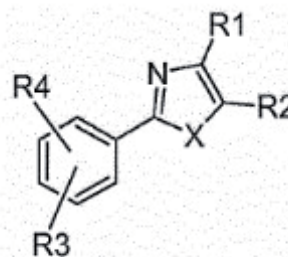

(I)

i njegove farmaceutski prihvatljive soli,
 gde:

X je izabran od S ili O;**R₁** je izabran iz grupe koja se sastoji od:

-OR₅ gde **R₅** je izabran od H; C₁-C₄ alkila,
 trifluorometansulfonila, benzila, (trifluorometil)
 benzila, (halo)benzila, (trifluorometil)benzoila,
 N-benzilkarbamoila, cikloheksiloksiacetoila
 supstituisanog sa najmanje jednom C₁-C₃ alkil
 grupom, (C₁-C₃ alkoksi)metila, C₁-C₃ alkanola i
 CH₂CH₂NHR₆, gde

R₆ je izabran od H i (furan-2-il)metila;**-NHR₇** gde **R₇** je izabran od H,

terc-butoksikarbonila, C₁-C₃
 alkanola, (4-trifluorometil)benzoila,
 N-fenilaminoakarbonila, CH₂R₈, gde

R₈ je izabran od fenila, benzo[d][1,3] dioksola,
 piridin-3-ila, (pirolidin-1-il)metila, -CH₂NHR₉ gde

R₉ je izabran od H, C₁-C₃ alkila i cikloalkila;
R₂ je izabran iz grupe koja se sastoji od

-COOR₁₀ gde
R₁₀ je izabran od H, C₁-C₃ alkila i cikloheksila

izborno supstituisanog sa najmanje jednom C₁-
 C₃ alkil grupom;

-OH; **-CONH₂**; **CN****-tetrazol-5-ila** ili **1-(C₁-C₃ alkil)tetrazol-5-ila,****-5-(C₁-C₃ alkil)1,2,4 triazol-3-ila,****-5-(C₁-C₃ alkil) 1,2,4- oksadiazol-3-ila,****-5-(C₁-C₃ alkil) 1,3,4-oksadiazol-2-ila;****R₃** je izabran od F ili H,

R₄ je izabran od H, CH₃, halogena, dimetilamino,
 piridin-4-ila, fenila, 2- ili 4- (halo)penila, 2- ili
 4-(trifluorometil)fenila i 2- i/ili 4-halobenziloksi za

upotrebu u prevenciji i/li lečenju bolesti povezane sa aktivnošću TRPM8 izabrane iz grupe koja se sastoji od bola, svraba, respiratornih poremećaja indukovanih prehladom, ishemije, sindroma bolne bešike, intersticijalnog cistitisa, prekomerne aktivnosti detrusora, urinarne inkontinencije, neurogene prekomerne aktivnosti detrusora, idiopatske prekomerne aktivnosti detrusora, benigne hiperplazije prostate, šloga, neurodegeneracije i psihijatrijskih poremećaja.

(57)

Izolovani polipeptid koji sadrži aminokiselinsku sekvencu koja ima najmanje 95% identičnosti aminokiselinske sekvence sa aminokiselinskom sekvencom odabranom iz grupe sekvenci iz TABELE 1, naznačen time što polipeptid sadrži aminokiselinu koja predstavlja polarnu aminokiselinu koja nije K ili R na položaju 423, određeno u odnosu na SEQ ID NO:1, i naznačen time što polipeptid ima hondrogenu aktivnost.

Broj ostalih patentnih zahtjeva: 14

(11) **BA/EP2964250**

(21) **E02816** (22) 2018-07-10

(26) SR

(31)201361775400 P (32)2013-03-08 (33)US
201461938123 P 2014-02-10 US

(96) 14713728.5 2014-03-07

(97) 2016-01-13

(51) **A61K 38/18** , **C07K 14/475**

(73) Novartis AG
Lichtstrasse 35 4056 Basel
CH

(72) JOHNSON, Kristen
Novartis Institute for Functional Genomics
Inc. dba Genomics Institute of the Novartis
Research Foundation 10675 John Jay
Hopkins Drive San Diego, CA 92121
US
SHI, Jian
Novartis Institute for Functional Genomics
Inc. dba Genomics Institute of the Novartis
Research Foundation 10675 John Jay
Hopkins Drive San Diego, CA 92121
US

(74) Dragan Mićunović
Branilaca Sarajeva 10, 71000 Sarajevo
BA

(54) **PEPTIDI I KOMPOZICIJE ZA LEČENJE
OŠTEĆENJA ZGLOBA**

Broj ostalih patentnih zahtjeva: 16

(11) **BA/EP2961999**

(21) **E02817** (22) 2018-07-11

(26) SR

(31) 102013203289 (32) 2013-02-27 (33) DE

(96) 14704162.8 2014-02-13

(97) 2016-01-06

(51) **F16B 12/26**

(73) Baur, Franz

Hochsträss 13 87534 Oberstaufen
DE

Haser, Franz

Buchenegg 5 87534 Oberstaufen
DE

Lamello AG

Hauptstrasse 149 4416 Bubendorf
CH

(72) BAUR, Franz

Hochsträss 13 87534 Oberstaufen
DE

HASER, Franz

Buchenegg 5 87534 Oberstaufen
DE

SEILER, Philipp

Underdorf 20 CH-4424 Arboldswil
CH

JEKER, Patrick

Holzgasse 14 CH-4225 Brislach
CH

(74) Dragan Mićunović

Branilaca Sarajeva 10, 71000 Sarajevo
BA

(54) **VEZUJUĆI SKLOP**

(57)

Vezujući sklop (100) za povezivanje prvog sastavnog dela (102) i drugog sastavnog dela (104), naročito za povezivanje delova nameštaja ili delova mašina, koji obuhvata:

- u sklopljenom stanju delova na prvom sastavnom delu (102) smešten prvi vezujući element (120) i
- u sklopljenom stanju delova na drugom sastavnom delu (104) smešten drugi vezujući element (122), koji obuhvata prihvatni element (168),

pri čemu najmanje jedan od vezujućih elemenata (120, 122) obuhvata zaobljenu

nalegajuću površinu, koja je u podužnom preseku oblika kružnog luka, **naznačen time, što** prvi vezujući element (120) obuhvata opružni element (130) i najmanje dva pomoćna opružna elementa (140) izvedene kao ojačavajući elementi (148) za pojačavanje opružne sile opružnog elementa (130), pri čemu najmanje jedan pomoćni opružni element (140) za pojačavanje opružne sile opružnog elementa (130) direktno deluje na opružni element (130) i pri čemu najmanje jedan pomoćni opružni element (140) za pojačavanje opružne sile opružnog elementa (130) direktno deluje najmanje na jedan pomoćni opružni element (140), koji direktno deluje na opružni element (130), pri čemu se za povezivanje prvog sastavnog dela (102) i drugog sastavnog dela (104), opružni element (130) dovodi u zahvat sa prihvatnim elementom (168), pri čemu prvi vezujući element (120) obuhvata jedan jednodelni deo izliven pod pritiskom koji obuhvata opružni element (130), ojačavajuće elemente (148) i Osnovno telo (124) prvog vezujućeg elementa (120), pri čemu najmanje dva pomoćna opružna elementa (140) imaju najmanje približno odgovarajući oblik opružnom elementu (130).

Broj ostalih patentnih zahtjeva: 9

(11) **BA/EP3113778**(21) **E02820** (22) 2018-07-16

(26) BS

(31) 201403944 (32) 2014-03-06 (33) GB

(96) 15709324.6 2015-03-06

(97) 2017-01-11

(51) **A61K 31/501** , **A61P 25/00** ,
A61P 25/14(73) Takeda Pharmaceutical Company Limited
1-1, Doshomachi 4-chome Chuo-ku, Osaka-
shi, Osaka 541-0045
JP(72) ALMOND, Sarah
c/o Takeda Cambridge Limited 418
Cambridge Science Park Cambridge CB4
0PZ
GB(74) DR DIANA PROTIC – TKALČIĆ &
PARTNERS d.o.o.
Koševo 36, 71000 Sarajevo
BA(54) **DERIVATI PIRIDAZINA ZA UPOTREBU
U PREVENCIJI ILI LIJEČENJU
ATAKSIČNOG POREMEĆAJA**

(57)

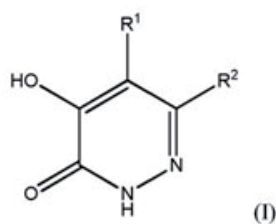
Spoj formule (1), ili njegova farmaceutski prihvatljiva
sol,

gdje

R¹ predstavlja atom vodika ili fluora ili
trifluorometilnu grupu;R² predstavlja grupu -X-Y-R³;X i Y oba nezavisno predstavljaju spoj, atom
kisika ili grupu -C(O), -S(O)_n, -C(O)NR⁴,
-S(O)_nNR⁴, -NR⁴,ili -CR⁴R⁵-, pod uslovom da X i Y ne mogu
istovremeno predstavljati spoj i pod uslovom da
ako X i Y oba predstavljaju nešto što nije spoj,
onda barem jedan od X i Y predstavlja
-CR⁴R⁵-;

n je 0, 1 ili 2;

svaki R⁴ nezavisno predstavlja atom vodika ili
C₁-C₆ alkil ili C₁-C₆ haloalkilnu grupu;svaki R⁵ nezavisno predstavlja atom vodika, C₁-
C₆ alkil ili C₁-C₆ haloalkilnu grupu ili
=CH-;R₃ predstavlja zasićeni ili nezasićeni
karbociklični ili heterociklični sistem prstena
od 3 do 10 članova, a sistem prstena se može
sam po mogućnosti zamijeniti barem jednim
supstituentom koji se odabire iz atoma halogen,
hidroksil, cijano, okso, C₁-C₆ alkil, C₂-C₆ alkenil,
C₁-C₆ haloalkil, C₁-C₆ hidroksialkil, C₁-C₆ alkoksi,
C₁-C₆ haloalkoksi, C₁-C₆ alkiltio, C₁-C₆ alkilsulfinil,
C₁-C₆ alkilsulfonyl, C₁-C₆ alkilkarbonil, C₁-
C₆ alkilkarboniloksi, C₁-C₆ alkoksikarbonil, amino,
-CON(R₆)₂, C₁-C₆ alkilamino, di-(C₁-C₆alkil)
amino, C₃-C₆ cikloalkil, C₃-C₆ cikloalkiloksi, C₃-
C₆ cikloalkilmetil, -[O]_p-(CH₂)_q-O-R⁷i zasićeni ili
nezasićeni heterociklični sistem prstena od 4 do
6 članova (može se po mogućnosti zamijeniti
barem jednim supstituentom koji se odabire iz
atoma C₁-C₄ alkil i C₁-C₄ alkoksi);svaki R⁶ nezavisno predstavlja atom hidrogena
ili C₁-C₆ alkilnu grupu;

p je 0 ili 1;

q je 1, 2, 3 ili 4; i

R₇ predstavlja C₁-C₆ alkilnu grupu;za upotrebu u prevenciji ili liječenju ataksičnog
poremećaja.

Broj ostalih patentnih zahtjeva: 14

(11) **BA/EP3059239**(21) **E02832** (22) 2018-07-25

(31) 2013216332 (32) 2013-10-17 (33) JP

(96) 14853825.9 2014-10-17

(97) 2016-08-24

(51) **C07D 495/04** , **A61K 31/519** ,
A61K 31/5377 , **A61K 31/541** ,
A61K 31/554 , **A61P 25/00** , **A61P**
25/18 , **A61P 25/22** , **A61P 43/00**
, **C07D 519/00**

(73) Astellas Pharma Inc.

5-1, Nihonbashi-Honcho 2-chome Chuo-ku
Tokyo 103-8411
JP

(72) SHIRAIISHI, Nobuyuki

c/o Astellas Pharma Inc. 5-1 Nihonbashi-
Honcho 2-chome Chuo-ku Tokyo 103-8411
JP

HOSHII, Hiroaki

c/o Astellas Pharma Inc. 5-1 Nihonbashi-
Honcho 2-chome Chuo-ku Tokyo 103-8411
JP

HAMAGUCHI, Wataru

c/o Astellas Pharma Inc. 5-1 Nihonbashi-
Honcho 2-chome Chuo-ku Tokyo 103-8411
JP

HONJO, Eriko

c/o Astellas Pharma Inc. 5-1 Nihonbashi-
Honcho 2-chome Chuo-ku Tokyo 103-8411
JP

TAKUWA, Tomofumi

c/o Astellas Pharma Inc. 5-1 Nihonbashi-
Honcho 2-chome Chuo-ku Tokyo 103-8411
JP

KONDO, Yuji

c/o Astellas Pharma Inc. 5-1 Nihonbashi-
Honcho 2-chome Chuo-ku Tokyo 103-8411
JP

GOTO, Takayuki

c/o Astellas Pharma Inc. 5-1 Nihonbashi-
Honcho 2-chome Chuo-ku Tokyo 103-8411
JP

(74) "MSA IP"

Hamdije Kapidžića 12, 71000 Sarajevo
BA

(54) **BICIKLIČNO JEDINJENJE KOJE SADRŽI
SUMPOR**

(57)

Jedinjenje sa formulom (I) ili so tog jedinjenja:

(u formuli,

X je CH,

R¹ je C₁₋₆ alkil,R² je C₁₋₆ alkil,u kojoj R¹ i R² mogu formirati cikloalkan zajedno sa atomima ugljenika za koje su vezani,R³ je -H,R⁴ je -H,

A prsten je cikloheksanski prsten,

R^Y je -NR^AR^B,R^A i R^B formiraju cikličnu amino grupu koja može biti supstituisana, zajedno sa atomom azota za koji su vezani,

u kojoj ciklična amino grupa je grupa

predstavljena pomoću slijedeće formule (III):

Y je NH, O, S, S (=O)₂, ili CH₂, iR^L je C₁₋₆ alkil).

Broj ostalih patentnih zahtjeva: 16

OBJAVA ZAHTJEVA ZA KONSENZUALNI PATENT
OBJAVA ZAHTJEVA ZA KONSENZUALNI PATENT
ОБЈАВА ЗАХТЈЕВА ЗА КОНСЕНЗУАЛНИ ПАТЕНТ

Datum podnošenja: **2018-03-29**

Broj službenog glasnika u kojem je objavljena prijava patenta: **3/2017**

(21) **BAP163119A**

(51) **F23C 10/00 (2006.01), F22B 31/08 (2006.01)**

(71) DONGFANG BOILER GROUP CO., LTD.
No. 150, Huangjueping Road, Wuxing Street, Zigong, 643001 Sichuan
CN

(72) YIN, Li
No. 150, Huangjueping Road, Wuxing Street, Zigong, 643001 Sichuan
CN

NIE, Li

No. 150, Huangjueping Road, Wuxing Street, Zigong, 643001 Sichuan
CN

SU, Hu

No. 150, Huangjueping Road, Wuxing Street, Zigong, 643001 Sichuan
CN

ZHOU, Qi

No. 150, Huangjueping Road, Wuxing Street, Zigong, 643001 Sichuan
CN

GONG, Liming

No. 150, Huangjueping Road, Wuxing Street, Zigong, 643001 Sichuan
CN

YANG, Xuefen

No. 150, Huangjueping Road, Wuxing Street, Zigong, 643001 Sichuan
CN

LIANG, Hongwei

No. 150, Huangjueping Road, Wuxing Street, Zigong, 643001 Sichuan
CN

LU, Jiayi

No. 150, Huangjueping Road, Wuxing Street, Zigong, 643001 Sichuan
CN

HUANG, Min

No. 150, Huangjueping Road, Wuxing Street, Zigong, 643001 Sichuan
CN

(54) KOTAO SA CIRKULIRAJUĆIM FLUIDIZIRANIM SLOJEM SA SISTEMOM DVOSTRUKOG MEĐUPREGRIJAVANJA

Datum podnošenja: **2018-06-12**

Broj službenog glasnika u kojem je objavljena prijava patenta: **4/2017**

(21) **BAP163122A**

(51) **H05B 3/34**

(75) ALIĆ, Fikret
Hajrudina Mešića 117, 75207 Tuzla
BA

(54) ADAPTIVNI TOPLINSKI IZVOR

Datum podnošenja: **2018-07-18**

Broj službenog glasnika u kojem je objavljena prijava patenta: **2/2018**

(21) **BAP163157A**

(51) **C06B**

(75) MURTIĆ, Nedžib
Vukovići 16, 71240 Hadžići
BA

(54) EKSPLOZIVNO REAKTIVNA NAPRAVA

**OBJAVA PROMJENA
OBJAVA PROMJENA
OBJAVA ΠΡΟΜΪΕΝΑ**

021151

Vrsta promjene

Naziv

Datum promjene

2018-08-23

Stari podatak

Laboratoires Serono SA, Centre Industriel, 1267
Coinsins, Vaud, CH

Novi podatak

MERCK SERONO SA, Centre Industriel, 1267
Coinsins, Vaud, CH

021152

Vrsta promjene

Naziv

Datum promjene

2018-08-23

Stari podatak

Laboratoires Serono SA, Centre Industriel, 1267
Coinsins, Vaud, CH

Novi podatak

MERCK SERONO SA, Centre Industriel, 1267
Coinsins, Vaud, CH

E00019

EP1626275

Vrsta promjene

Naziv i adresa

Datum promjene

2018-06-06

Stari podatak

RUDOLF WILD GmbH & CO. KG, Postfach
106220, 69052 Heidelberg, DE

Novi podatak

ADM WILD Europe GmbH & Co. KG, Rudolf-
Wild-Str. 107-115, 69214 Eppelheim, DE

E00318

EP1998750

Vrsta promjene

Naziv

Datum promjene

2018-07-19

Stari podatak

BioAlliance Pharma, 49, boulevard du Général
Martial Valin, 75015 Paris, FR

Novi podatak

ONXEO S.A., 49, boulevard du Général Martial
Valin, 75015 Paris, FR

E02017

EP2785700

Vrsta promjene

Naziv

Datum promjene

2018-06-12

Stari podatak

Perosphere, Inc., 20 Kenosia Avenue, Danbury,
CT 06810, US

Novi podatak

Perosphere Pharmaceuticals Inc., 20 Kenosia
Avenue, Danbury, CT 06810, US

E02260

EP1866338

Vrsta promjene

Adresa

Datum promjene

2018-08-31

Stari podatak

Genmab A/S, Bredgade 34 P.O. Box 9068,
1260 Copenhagen K, DK

Novi podatak

Genmab A/S, Kalvebod Brygge 43, 1560
Copenhagen V, DK

E02405

EP2059232

Vrsta promjene

Naziv i adresa

Datum promjene

2018-08-07

Stari podatak

ALFA WASSERMANN S.p.A., Via Enrico Fermi,
1, 65020 Alanno (PE), IT

Novi podatak

Alfasigma S.p.A., Viale Sarca n. 223, Milano
(MI), IT

E02663

EP3155903

Vrsta promjene

Adresa

Datum promjene

2018-06-12

Stari podatak

Gold&Green Foods Oy, Vattuniemenkatu 13,
00210 Helsinki, FI

Novi podatak

Gold&Green Foods Oy, Hämeentie 157, 00560
Helsinki, FI

PRIJENOS PRAVA / PRIJENOS PRAVA / ПРЕНОС ПРАВА

E00437

EP2106830

Opseg prenosa prava

U cijelosti

Nosilac

Virtually Live Ltd, PO Box 3136 Akara Building,
Road Town 24 De Castro, Street Wickhams Cay
1, VG

Sticalac

Virtually Live (Switzerland) GmbH,
Fraumünsterstrasse 16, 8001 Zürich, CH

E00474

EP2053048

Datum ugovora

2016-10-03

Opseg prenosa prava

U cijelosti

Nosilac

AstraZeneca AB, 151 85 Södertälje, SE

Sticalac

Genzyme Corporation, Cambridge, MA 02142,
US

E00800

EP2309331

Datum ugovora

2017-03-30

Opseg prenosa prava

U cijelosti

Nosilac

Flexoclean Engineering B.V., Blik 8, 4941 SG
Raamsdonksveer, 4941 SG Raamsdonksveer,
NL

Sticalac

T. Hensen Beheer B. V., Simon Vestdijkstraat
47,, DM Raamsdonksveer, NL

E01707

EP2710000

Datum ugovora

2018-01-31

Opseg prenosa prava

U cijelosti

Nosilac

Eli Lilly and Company, Lilly Corporate Center,
Indianapolis, IN 46285, US

Sticalac

Elanco US Inc., 2500 Innovation Way,
Greenfield, IN 46140, U.S.A.: AL, US

E01712

EP2344538

Datum ugovora

2018-04-26

Opseg prenosa prava

U cijelosti

Nosilac

Medical Research Council, 2nd Floor, Polaris
House, North Star Avenue, Swindon, SN2 1FL,
GB

Sticalac

United Kingdom Research and Innovation,
Polaris House, North Star Avenue, Swindon
SN2 1FL, GB

PRESTANAK PRAVA / PRESTANAK PRAVA / ПРЕСТАНАК ПРАВА

BAP021147

Datum prestanka važenja

2018-08-09

Razlog

Prestanak važenja patenta (zbog neplaćanja održavanja).

BAP052230

Datum prestanka važenja

2017-12-12

Razlog

Prestanak važenja patenta (zbog neplaćanja održavanja).

BAP062414

Datum prestanka važenja

2017-10-16

Razlog

Prestanak važenja patenta (zbog neplaćanja održavanja).

BAP092690

Datum prestanka važenja

2018-01-31

Razlog

Prestanak važenja patenta (zbog neplaćanja održavanja).

BAP99409

Datum prestanka važenja

2018-06-10

Razlog

Patent istekao

BAP99414

Datum prestanka važenja

2018-05-25

Razlog

Patent istekao

E00004

Datum prestanka važenja

2017-12-14

Razlog

Prestanak važenja patenta (zbog neplaćanja održavanja).

E00066

Datum prestanka važenja

2017-12-14

Razlog

Prestanak važenja patenta (zbog neplaćanja održavanja).

E00164

Datum prestanka važenja

2017-10-07

Razlog

Prestanak važenja patenta (zbog neplaćanja održavanja).

E00197

Datum prestanka važenja

2017-10-27

Razlog

Prestanak važenja patenta (zbog neplaćanja održavanja).

E00210

Datum prestanka važenja

2018-01-28

Razlog

Prestanak važenja patenta (zbog neplaćanja održavanja).

E00244**Datum prestanka važenja**

2018-01-17

Razlog

Prestanak važenja patenta (zbog neplaćanja održavanja).

E00255**Datum prestanka važenja**

2017-12-14

Razlog

Prestanak važenja patenta (zbog neplaćanja održavanja).

E00258**Datum prestanka važenja**

2018-06-10

Razlog

Prestanak važenja patenta (zbog neplaćanja održavanja).

E00411**Datum prestanka važenja**

2017-12-13

Razlog

Prestanak važenja patenta (zbog neplaćanja održavanja).

E00502**Datum prestanka važenja**

2017-12-24

Razlog

Prestanak važenja patenta (zbog neplaćanja održavanja).

E00738**Datum prestanka važenja**

2017-12-15

Razlog

Prestanak važenja patenta (zbog neplaćanja održavanja).

E00784**Datum prestanka važenja**

2017-12-15

Razlog

Prestanak važenja patenta (zbog neplaćanja održavanja).

E00792**Datum prestanka važenja**

2017-12-14

Razlog

Prestanak važenja patenta (zbog neplaćanja održavanja).

E01140**Datum prestanka važenja**

2017-12-14

Razlog

Prestanak važenja patenta (zbog neplaćanja održavanja).

E01200**Datum prestanka važenja**

2017-12-13

Razlog

Prestanak važenja patenta (zbog neplaćanja održavanja).

E01304**Datum prestanka važenja**

2017-12-29

Razlog

Prestanak važenja patenta (zbog neplaćanja održavanja).

E01355**Datum prestanka važenja**

2017-12-21

Razlog

Prestanak važenja patenta (zbog neplaćanja održavanja).

E01752**Datum prestanka važenja**

2018-01-25

Razlog

Prestanak važenja patenta (zbog neplaćanja održavanja).

E01812**Datum prestanka važenja**

2017-10-26

Razlog

Prestanak važenja patenta (zbog neplaćanja održavanja).

E01821**Datum prestanka važenja**

2017-10-26

Razlog

Prestanak važenja patenta (zbog neplaćanja održavanja).

E01840**Datum prestanka važenja**

2017-07-24

Razlog

Prestanak važenja patenta (zbog neplaćanja održavanja).

E01857**Datum prestanka važenja**

2017-11-18

Razlog

Prestanak važenja patenta (zbog neplaćanja održavanja).

E02035**Datum prestanka važenja**

2017-12-14

Razlog

Prestanak važenja patenta (zbog neplaćanja održavanja).

E02187**Datum prestanka važenja**

2017-11-12

Razlog

Prestanak važenja patenta (zbog neplaćanja održavanja).

E02192**Datum prestanka važenja**

2017-11-25

Razlog

Prestanak važenja patenta (zbog neplaćanja održavanja).

E02207**Datum prestanka važenja**

2018-01-24

Razlog

Prestanak važenja patenta (zbog neplaćanja održavanja).

E02291**Datum prestanka važenja**

2017-12-19

Razlog

Prestanak važenja patenta (zbog neplaćanja održavanja).

PONOVA OBJAVA/PONOVA OBJAVA/ΠΟΝΟΒΗ ΟΒЈΑΒΑ

Prijevod izmijenjenih patentnih zahtjeva europskog patenta na bosanski/srpski/hrvatski jezik nakon prigovora (EPO)

(11) **BA/EP2579854**

(21) **E01816** (22) 2015-09-29

(26) HR

(31) 813301 (32) 2010-06-10 (33) US
353553 P 2010-06-10 US

(96) 11727080 2011-06-09

(97) 2013-04-17

(51) **A61K 9/14 (2006.01), A61K 9/16 (2006.01), A61K 9/20 (2006.01), A61K 31/4025 (2006.01)**

(73) AbbVie Ireland Unlimited Company
c/o Codan Services Limited, Clarendon House, 2 Church Street Hamilton BM

(72) LIEPOLD, Bernd
69221 Dossheim
DE
JUNG, Tina
68163 Mannheim
DE
HOLIG, Peter
63607 Waechtersbach
DE
SCHROEDER, Rudolf
67551 Worms-pfeddersheim
DE
SEVER, Nancy E.
Arlington Heights Illinois 60004
US
LAFOUNTAIN, Justin
Chicago Illinois 60661
US
SINCLAIR, Brent D.
Grayslake Illinois 60030
US
GAO, Yi
Vernon Hills Illinois 60061
US
WU, Jianwei
Libertyville Illinois 60048
US
ERICKSON, Bryan K.
Pleasant Prairie Wisconsin 53158
US
KULLMANN, Simon

67433 Neustadt an der Weinstrasse
DE
WESTEDT, Ulrich
69198 Schriesheim
DE
PAULI, Mirko
67065 Ludwigshafen
DE
HEITERMANN, Tanja
76646 Bruchsal
DE
KOENIG, Renato
67454 Hassloch
DE
THIEL, Madlen
67105 Schifferstadt
DE
WOEHRLE, Gerd
69214 Eppelheim
DE

(74) "PETOŠEVIĆ" d.o.o.
Željeznička broj 20, 71000 Sarajevo
BA

(54) **PRIPRAVCI U KRUTOM STANJU**

(57)

1. Kruta smjesa koja sadrži:

- (1) spoj, ili njegovu farmaceutski prihvatljivu sol, u amorfnom obliku,
- (2) farmaceutski prihvatljiv hidrofilni polimer; te
- (3) farmaceutski prihvatljiv surfaktant,

naznačena time, da je navedeni spoj:

dimetil (2S,2'S)-1,1'-((2S,2'S)-2,2'-(4,4'-((2S,5S)-1-(4-terc-butilfenil)pirolidin-2,5-diil)bis(4,1-fenilen))bis(azandiil)bis(oksometilen)bis(pirolidin-2,1-diil))bis(3-metil-1-oksobutan-2,1-diil)dikarbamat (Spoj Ia),

te pri čemu su navedeni spoj ili sol i navedeni polimer u krutoj disperziji.

Broj ostalih patentnih zahtjeva: 15

Ispravak prednje strane BA-T dokumenta(11) **BA/EP2923811**(21) **E02605** (22) 2017-12-19

(26) SR

(96) 14162238.1 2014-03-28

(97) 2015-09-30

(51) **B29C 33/04**(73) Plastics Unbound GmbH
Hertensteinstrasse 51 6004 Luzern
CH(72) Axelsson, Robert
Högaberg 30 56391 Gränna
SE
Franksson, Olof
Mörbyhöjden 22 , 5tr 182 32 Danderyd
SE(74) Nedim Krilić
Avde Smailovića 35
BA(54) **KALUP ZA UBRIZGAVANJE, ALAT
ZA LIVENJE UBRIZGAVANJEM KOJI
SADRŽI KALUP ZA UBRIZGAVANJE,
POSTUPCI I NJIHOVA PRIMJENA**

(57)

1. Alat (54) za livenje ubrizgavanjem za mašinu za livenje ubrizgavanjem, gde alat (54) za livenje ubrizgavanjem ima kalup (1) za ubrizgavanje koji sadrži

- Ubrizgačku ploču (2) kalupa koja ima prvu stranu (4) ubrizgačke ploče kalupa i suprotnu drugu stranu (5) ubrizgačke ploče kalupa,
- Izbacivačku ploču (3) kalupa koja ima prvu stranu (6) izbacivačke ploče kalupa i suprotnu drugu stranu (7) izbacivačke ploče kalupa,
- Prvu stranu (4) ubrizgačke ploče kalupa okrenutu ka prvoj strani (6) izbacivačke ploče kalupa,
- Bar jedan kanal (11; 14) medijuma za livenje koji spaja ulaz (23; 25) medijuma za livenje kalupa (1) za livenje za izlaz (24; 26) medijuma za livenje kalupa (1) za livenje koji je za u obrtima cirkulisanja

medijuma zagrevanja i medijuma hlađenja tokom ciklusa livenja ubrizgavanjem,

naznačen time, što

- Bar jedan kanal (11; 14) medijuma za livenje je šikana serije oštih zaokretanja koji preprečuju oblast bar jedne druge strane (5) ubrizgivačke ploče kalupa i druge strane (7) izbacivačke ploče kalupa i definišu slobodan otvor (30; 33) u navedenoj odgovarajućoj drugoj strani (5; 7) bar celom dužinom bar jednog kanala (11; 14) medijuma za livenje,
- Gde je slobodan otvor aranžiran tako da prvo bude zatvoren kada se kalup za ubrizgavanje uklapa na mašinu za livenje ubrizgavanjem,

pri čemu alat (54) za livenje ubrizgavanjem ima

- Prvu zaptivnu ploču (17) koja je zaptivno pričvršćena za drugu stranu (5) ubrizgačke ploče kalupa, i
- Drugu zaptivnu ploču (19) koja je zaptivno pričvršćena za drugu stranu (7) izbacivačke ploče kalupa,
- Prvu izolacionu ploču (18) koja je postavljena na prvu zaptivnu ploču (17) i okrenuta je ka drugoj strani (5) ubrizgačke ploče kalupa, i
- Drugu izolacionu ploču (20) koja je postavljena na drugu zaptivnu ploču (19) i okrenuta je ka drugoj strani (7) izbacivačke ploče kalupa.

Broj ostalih patentnih zahtjeva: 10

Prijevod izmijenjenih patentnih zahtjeva europskog patenta na bosanski/srpski/hrvatski jezik nakon procedure ograničenja (EPO)

(11) **BA/EP2970267**

(21) **E02459** (22) 2017-07-25

(31)201361786260 P (32)2013-03-14 (33)US

(96) 14718857.7 2014-03-14

(97) 2016-01-20

(51) **C07D 471/04** , **A61K 31/437** ,
A61P 29/00 , **A61P 37/02**

(73) Janssen Pharmaceutica NV
Turnhoutseweg 30 2340 Beerse
BE

(72) ALCAZAR VACA, Manuel Jesus
Calle Clavel 6 Burguillos E-45112 Toledo
ES
ALLISON, Brett D.
5281 Caminito Cachorro San Diego, CA
92105
US
ANDRES GIL, Jose Ignacio
Calle Capitan Haya 33 5o Derecha E-28020
Madrid
ES
CHROVIAN, Christa C.
7439 Herschel Avenue E La Jolla, CA
92037
US
COATE, Heather R.
7187 Camino Degrazia 86 San Diego, CA
92111
US
DE ANGELIS, Meri
Werinherstrasse 97 81541 Munich
DE
DENG, Xiaohu
8219 Bryn Glen Way San Diego, CA 92129
US
DVORAK, Curt A.
14882 Brookstone Drive Poway, CA 92064
US
GELIN, Christine F.
5678 Scripps Street San Diego, CA 92122
US
LETAVIC, Michael A.
4379 Mistral Place San Diego, CA 92130
US

LIANG, Jimmy T.
13729 Tradition Street San Diego, CA
92128
US
MANI, Neelakandha S.
13109 Russet Leaf Lane San Diego, CA
92129
US
RECH, Jason C.
4495 Clairemont Drive 3 San Diego, CA
92117
US
SAVALL, Brad M.
9512 Ronda Avenue San Diego, CA 92123
US
SOYODE-JOHNSON, Akinola
8530 Costa Verde Blvd.1409 San Diego, CA
92122
US
STENNE, Brice M.
7876 Avenida Navidad 177 San Diego, CA
92122
US
SWANSON, Devin M.
2727 Greenock Court Carlsbad, CA 92010
US
WALL, Jessica L.
4600 Lamont Street 322 San Diego, CA
92109
US

(74) "LINEA SERVICES" d.o.o.
Maršala Tita 29/IV, 71000 Sarajevo
BA

(54) **P2X7 MODULATORI**

(57)

1. Jedinjenje formule (I):

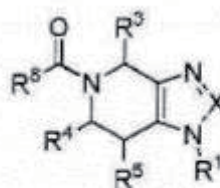

Formula (I)

gde je R_i

- (a) fenil, opciono supstituisan sa nula do četiri grupe nezavisno izabrane iz grupe koju čine halo, Ci-C₄alkil, alkoksi, perhaloalkil i perhaloalkoksi; ili
(b) heteroaril, nezavisno izabran iz grupe koju čine:

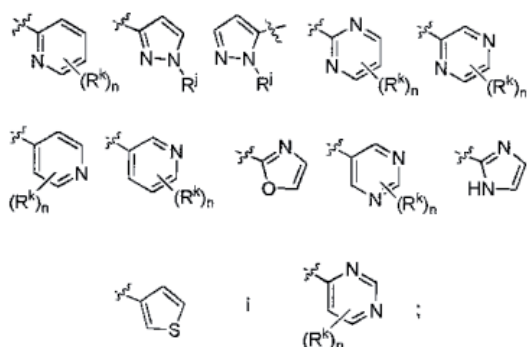

gde R_k je nezavisno izabran iz grupe koju čine H, halo, C_1 - C_3 alkil, hidroksil, perhaloalkil i alkoksi;
 R_i je nezavisno izabran između H ili C_1 - C_3 alkil gde C_1 - C_3 alkil je opciono supstituisan sa od jedan do tri halo susptituenta, jednim OH supstituentom ili alkoksi supstituentom; i n je ceo broj od 0-3;

X je N ili CR_2 ;

R_2 je H, perhaloalkil ili C_1 - C_3 niži alkil;

R_3 je H, perhaloalkil, C_1 - C_4 alkil, alkalkoksi, CH_2R' , $-C(O)$

R_6 ili fenil, gde pomenuti fenil je opciono supstituisan sa nula do dve grupe nezavisno izabrane iz grupe koju čine halo, C_1 - C_3 alkil, alkoksi, perhaloalkil i perhaloalkoksi;

R' je OH, NC_3H_5 , $N(C_1-C_3alkil)_2$ ili halo;

R_6 je OH, OC_1-C_3alkil , $N(C_1-C_3alkil)_2$, ili NC_3H_6 ;

R_4 i R_5 su nezavisno H ili C_1 - C_3 alkil;

R_8 je fenil ili piridil, opciono supstituisan sa nula do četiri R_m supstituenta gde R_m je nezavisno izabran iz grupe koju čine halo, C_1 - C_3 alkil, hidroksi, alkoksi, perhaloalkil i perhaloalkoksi; ili R_8 je nezavisno izabran iz grupe koju čine:

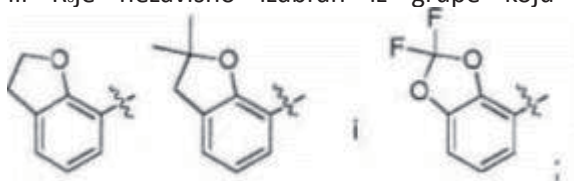

i farmaceutski prihvatljive soli jedinjenja formule (I).

Broj ostalih patentnih zahtjeva: 15

**ZAHITJEVI ZA IZDAVANJE SVJEDODŽBI
ZAHITJEVI ZA IZDAVANJE SVJEDODŽBI
ЗАХІТЈЕВИ ЗА ИЗДАВАЊЕ СВЈЕДОЦБИ**

(21) **0035** (22) 2018-04-27
(43) 2018-09-30

(68) E01910

(54) ANTIVIRUSNI 2,5-DIBENZIMIDAZOL-5-IL-
1-FENIL-PIROLIDINDERIVAT

(95) **pibrentasvir ili njegova farmaceutski
prihvatljiva sol**

(92) 04-07.3-1-9183/17; 2018-01-31; BA

(71) AbbVie Ireland Unlimited Company
c/o Codan Services Limited, Clarendon
House , 2 Church Street HM11 Hamilton
BM

(74) "PETOŠEVIĆ" d.o.o.
Željeznička broj 20, 71000 Sarajevo
BA

(21) **0039** (22) 2018-07-31
(43) 2018-09-30

(68) 041754

(54) 2-(PIRIDIN-2-ILAMINO)-PIRIDO[2,3d]
PIRIMIDIN-7-ONI

(95) **Palbociklib, opcionalno u obliku
farmaceutski prihvatljive soli, estera,
amida ili prolijeka istoga**

(92) 04-07.3-1-2242/17; 2018-02-06; BA

(71) Warner-Lambert Company LLC

235 East 42nd Street, New York, NY 10017
US

(74) "INTELBIRO" d.o.o.
M.H. Uskufije 3, 71000 Sarajevo
BA

INDUSTRIJSKI DIZAJN

INDUSTRIJSKI DIZAJN

ИНДУСТРИЈСКИ ДИЗАЈН

INDUSTRIAL DESIGNS

OBJAVA INDUSTRIJSKOG DIZAJNA-OBJAVA INDUSTRIJSKOG DIZAJNA ОБЈАВА ИНДУСТРИЈСКОГ ДИЗАЈНА

Bibliografski podaci svrstani su prema rastućem registarskom broju industrijskog dizajna

Podaci su popraćeni INID kodom/Internationally agreed Numbers for the Identification of Data/(br. u zagradi)
za identifikaciju podataka o patentima a prema standardu WIPO ST.80.

Prikaz redosleda podataka u objavljenom industrijskom dizajnu je slijedeći:

- (11) **Registarski broj industrijskog dizajna** (15) Datum registracije industrijskog dizajna
- (21) Registarski broj prijave industrijskog dizajna (22) Datum podnošenja prijave ind. dizajna
- (73) **Nosilac(oci) industrijskog dizajna**
- (72) Autor(i) industrijskog dizajna
- (30,23) Podaci o unijskom pravu prvenstva (broj prioritete prijave, datum podnošenja i država)
- (18) Datum do kojeg važi priznato pravo industrijskog dizajna
- (54) **Naziv predmeta zaštite**

(55) PRIKAZ PREDMETA
ZAŠTITE

- (57) Opis karakterističnih obilježja predmeta zaštite, uključujući i naznaku boja
- (51) **Međunarodna klasifikacija za industrijski dizajn prema Lokarnskom aranžmanu**
- (28) Predmet prijave-dvodimenzionalan ili trodimenzionalan; ukupan broj predmeta zaštite
- (74) Zastupnik(ici)

STRUKTURA REGISTRARSKOG BROJA DIZAJNA
STRUKTURA REGISTRACIJSKOG BROJA DIZAJNA
СТРУКТУРА РЕГИСТАРСКОГ БРОЈА ДИЗАЈНА

BA D 97 0001



(11) BAD17721 (15) 2018-09-20

(21) BAD17721A (22) 2017-08-02

(73) "Elas metalexpert"

export-import d.o.o.
Branka Popovića 61B,
78000 Banja Luka, BA

(72) Petrović Željko
Vojvode Uroša Drenovića 87,
78000 Banja Luka, BA

(30) Nije zatraženo

(18) 2022-08-02

(54) Prodajni automat

(55)



S.L.1.5

(51) 20-01

(28) 3D 1

(74) NEMA ZASTUPNIKA



S.L.1.1



S.L.1.2



S.L.1.3



S.L.1.4

**INDEX PREMA RASTUĆEM REGISTRARSKOM BROJU IND.DIZAJNA
INDEX PREMA RASTUĆEM REGISTRACIJSKOM BROJU IND.DIZAJNA
ИНДЕКС ПРЕМА РАСТУЋЕМ РЕГИСТАРСКОМ БРОЈУ ИНД.ДИЗАЈНА**

**Registarski broj industrijskoga dizajna
Registarski broj industrijskoga dizajna
Регистарски број индустријског дизајна**

BAD17721

**INDEX PREMA MEĐUNARODNOJ KLASIFIKACIJI ZA IND.DIZAJN
INDEX PREMA MEĐUNARODNOJ KLASIFIKACIJI ZA IND.DIZAJN
ИНДЕКС ПРЕМА МЕЂУНАРОДНОЈ КЛАСИФИКАЦИЈИ ЗА ИНД.ДИЗАЈН**

**Registarski broj I.Dizajna
Registracijski broj I.Dizajna
Регистарски број И.Дизајна**

**Međ.klasifikacija za I.D prema Lokarnskom sporazumu
Međ.klasifikacija za I.D prema Lokarnskom sporazumu
Међ.класификација за И.Д.према Локарском споразуму**

BAD17721

20-01

**INDEX PREMA NOSIOCIMA INDUSTRIJSKOGA DIZAJNA
INDEX PREMA NOSITELJIMA INDUSTRIJSKOGA DIZAJNA
ИНДЕКС ПРЕМА НОСИОИМА ИНД.ДИЗАЈНА**

**Nosilac industrijskog dizajna
Nositelj industrijskog dizajna
Носилац индустријског дизајна**

**Registarski broj Ind. dizajna
Registracijski broj ind.dizajna
Регистарски број инд.дизајна**

“Elas metalexpert” export-import d.o.o.

BAD17721

OBJAVA PRIJAVE INDUSTRIJSKOG DIZAJNA
OBJAVA PRIJAVE INDUSTRIJSKOG DIZAJNA
ОБЈАВА ПРИЈЕВЕ ИНДУСТРИЈСКОГ ДИЗАЈНА

Bibliografski podaci svrstani su prema rastućem registarskom broju prijave industrijskog dizajna
Podaci su popraćeni INID kodom/Internationally agreed Numbers for the Identification of
Data/(br. u zagradi)
za identifikaciju podataka o patentima a prema standardu WIPO ST.80.
Prikaz redosleda podataka u objavljenom industrijskom dizajnu je slijedeći:

(21) RegistarSKI broj prijave industrijskog dizajna (22) Datum podnošenja prijave ind. dizajna

(71) Nosilac(oci) industrijskog dizajna

(30) Podaci o unijskom pravu prvenstva (broj prioritetne prijave, datum podnošenja i država)

(55) PRIKAZ PREDMETA
ZAŠTITE

(51) Međunarodna klasifikacija za industrijski dizajn prema Lokarnskom aranžmanu

(54) Naziv predmeta zaštite

(28) Predmet prijave-dvodimenzionalan ili trodimenzionalan; ukupan broj predmeta zaštite

(74) Zastupnik(ici)

STRUKTURA REGISTRARSKOG BROJA PRIJAVE DIZAJNA
STRUKTURA REGISTRACIJSKOG BROJA PRIJAVE DIZAJNA
СТРУКТУРА РЕГИСТАРСКОГ БРОЈА ПРИЈАВЕ ДИЗАЈНА

BA D 97 0001 A



Napomena: Nakon što Institut za intelektualno vlasništvo prizna dizajn slovna oznaka A se briše

Napomena: Nakon što Institut za intelektualno vlasništvo prizna dizajn slovna oznaka A se briše

Напомена: Након што институт за интелектуалну својину призна дизајн словна ознака А се брише

(21) BAD18742A

(22) 2018-07-31

(73) CHANEL

135 Avenue Charles de Gaulle,
92200 Neuilly-sur-Siene, FR

(30) DM/101 371

2018-02-22

EM

(55)

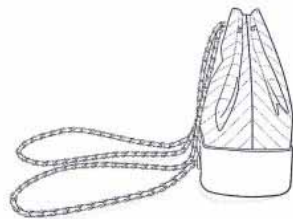

S.L.1.1



S.L.1.2



S.L.1.3

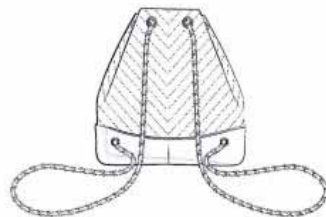

S.L.1.4

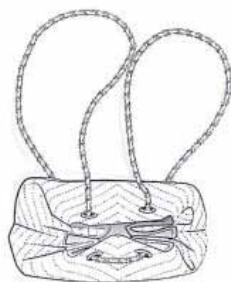

S.L.1.5



S.L.1.6

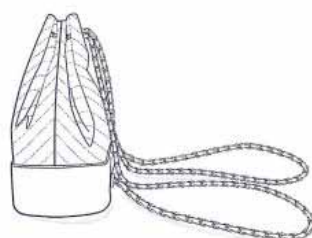

S.L.1.7



S.L.1.8



S.L.2.1



S.L.2.2

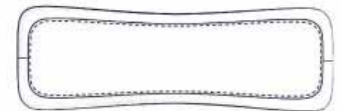

S.L.2.3

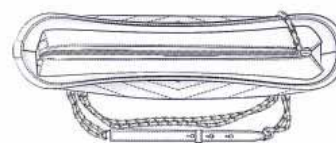

S.L.2.4

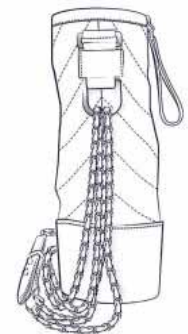

S.L.2.5

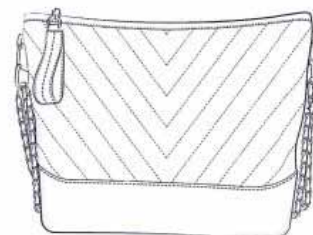

S.L.2.6

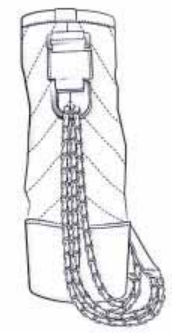

S.L.2.7



S.L.2.8



S.L.3.1



S.L.3.2

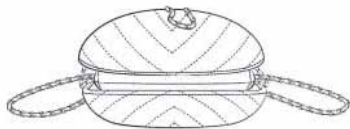

S.L.3.3

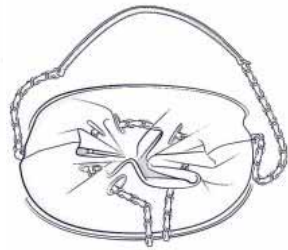

S.L.3.4

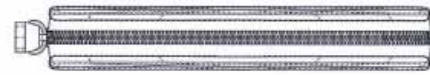

S.L.4.7



S.L.3.5



S.L.3.6



S.L.5.1

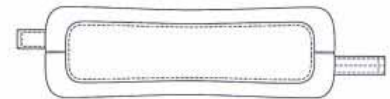

S.L.5.2



S.L.5.3



S.L.5.4



S.L.5.5



S.L.5.6



S.L.3.7

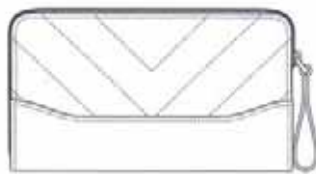

S.L.4.1



S.L.4.2

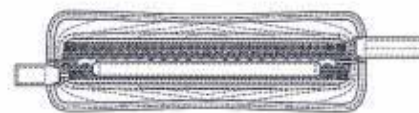

S.L.5.7

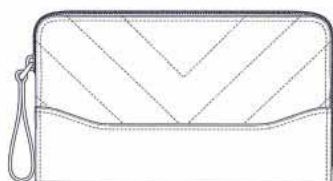

S.L.4.3

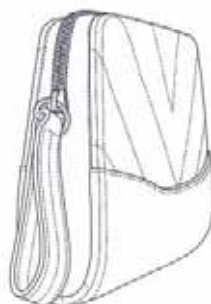

S.L.4.4



S.L.4.5

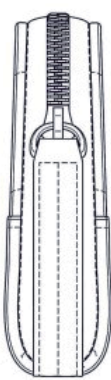

S.L.4.6

(51) 03-01

(54) TORBE I NOVČANICI

(28) 3D

5

(74) "ŽIVKO MIJATOVIĆ & PARTNERS"

d.o.o. Sarajevo

M.H. Uskufije 3,

71000 Sarajevo, BA

(21) BAD18743A

(22) 2018-08-09

(73) BRAĆA METOVIĆ d.o.o. SARAJEVO
Magistrala 82,
71000 SARAJEVO-ILIDŽA, BA

(30) Nije zatraženo

(55)

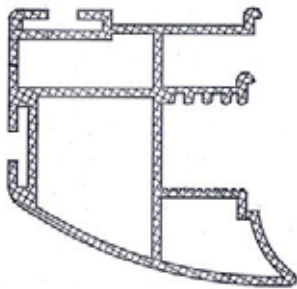

S.L.1.1

(51) 25-01

(54) Trokomorni aluminijski rukohvat

(28) 2D

1

(74) NEMA ZASTUPNIKA

PRESTANAK VAŽENJA INDUSTRIJSKOGA DIZAJNA
PRESTANAK VAŽENJA INDUSTRIJSKOGA DIZAJNA
ПРЕСТАНАК ВАЖЕЊА ИНДУСТРИЈСКОГ ДИЗАЈНА

(registarski broj industrijskoga dizajna)

BAD07408

(objavljeno u Glasniku)

242009

(nositelji industrijskoga dizajna)

AFIT, Proizvodnja in trgovina, d.o.o.

(Međunarodna klasifikacija za industrijski dizajn prema Lokarnskom aranžmanu)

Cl. 02-04

(naziv predmeta zaštite)

POTPLATA (ĐON)

(datum prestanka važenja industrijskoga dizajna)

2017-12-26

BAD07409

4/2009

Lidl Stiftung &Co.KG

Cl. 09-03

AMBALAŽA ZA HRANU

2017-12-27

BAD07410

4/2009

Lidl Stiftung &Co.KG

Cl. 09-03

AMBALAŽA ZA DROGERIJSKE PROIZVODE

2017-12-27

BAD07411

4/2009

Lidl Stiftung &Co.KG

Cl. 09-03

AMBALAŽA ZA DROGERIJSKE PROIZVODE

2017-12-27

BAD08414

2/2010

ELEZOVIĆ Muhamed

Cl. 10-07

KAZALJKA NA SATU U OBLIKU SKAKAČA

2018-01-09

BAD08416

1/2010

Lidl Stiftung &Co.KG

Cl. 09-03

AMBALAŽA ZA DROGERIJSKE PROIZVODE

2018-01-21

BAD08417

1/2010

Lidl Stiftung &Co.KG

Cl. 09-03

AMBALAŽA ZA HRANU ZA KUĆNE LJUBIMCE

2018-01-21

BAD08418

1/2010

V&S Vin & Sprit Aktiebolag

Cl. 09-01

DIZAJN BOCE SA OKVIROM

2018-01-25

BAD08419

1/2010

V&S Vin & Sprit Aktiebolag

Cl. 09-01

DIZAJN BOCE SA FUTROLOM

2018-01-25

BAD08420

1/2010

ELEZOVIĆ Muhamed

Cl. 10-07

LASTA NA KAZALJCI

2018-02-01

BAD08421

1/2010

Lidl Stiftung &Co.KG

Cl. 09-03

AMBALAŽA ZA HRANU

2018-01-30

BAD08423

2/2010

dm-drogerie markt GmbH +Co. KG

Cl. 24-04

HIGIJENSKI ULOŠCI

2018-02-08

BAD08425

1/2010

Lidl Stiftung &Co.KG

Cl. 09-03

AMBALAŽA ZA MLIJEKO

2018-02-14

BAD08426

2/2010

Lidl Stiftung &Co.KG

Cl. 09-03

AMBALAŽA ZA PREHRAMBENE PROIZVODE

2018-02-14

BAD08427

2/2010

Lidl Stiftung &Co.KG

Cl. 09-03

AMBALAŽA ZA PREHRAMBENE PROIZVODE

2018-02-14

BAD08428

2/2010

Lidl Stiftung &Co.KG

Cl. 09-03

AMBALAŽA ZA HRANU ZA KUĆNE LJUBIMCE

2018-02-14

BAD08430

2/2010

Lidl Stiftung &Co.KG

Cl. 09-01

BOCA

2018-03-04

BAD08431

2/2010

Deutsche Extrakt Kaffee GmbH

Cl. 09-03

AMBALAŽA ZA ŽIVEŽNE NAMIRNICE

2018-03-04

BAD13598

2/2014

Tešanjaska kraljica d.o.o.

Cl. 09-01

BOCA

2018-01-17

**PRODUŽENJE VAŽENJA INDUSTRIJSKOGA DIZAJNA
PRODULJENJE VAŽENJA INDUSTRIJSKOGA DIZAJNA
ПРОДУЖЕЊЕ ВАЖЕЊА ИНДУСТРИЈСКОГ ДИЗАЈНА**

(registarski broj industrijskog dizajna)

BAD03161

(objavljeno u Glasniku)

1-2/2004

(nositelj industrijskog dizajna)

»SARAJEVSKA PIVARA« d.d. Sarajevo

(Međunarodna klasifikacija za industrijski dizajn prema Lokamskom aranžmanu)

LOC (7) Cl. 09-01

(naziv predmeta zaštite)

FLAŠA ZA MINERALNU VODU I SOK

(datum prestanka važenja nakon produljenja za 5 godina)

2023-07-11

(registarski broj industrijskog dizajna)

BAD08458

(objavljeno u Glasniku)

4/2011

(nositelj industrijskog dizajna)

Peter Opsvik AS

(Međunarodna klasifikacija za industrijski dizajn prema Lokamskom aranžmanu)

LOC (9) Cl. 06-06

(naziv predmeta zaštite)

SIGURNOSNI LUK

(datum prestanka važenja nakon produljenja za 5 godina)

2023-07-04

(registarski broj industrijskog dizajna)

BAD03162

(objavljeno u Glasniku)

1-2/2004

(nositelj industrijskog dizajna)

BSTG, Drahtwaren Produktions-und Handels-GmbH

(Međunarodna klasifikacija za industrijski dizajn prema Lokamskom aranžmanu)

LOC (8) Cl. 25-02

(naziv predmeta zaštite)

PODLOGA OD ŽIČANE MREŽE

(datum prestanka važenja nakon produljenja za 5 godina)

2023-07-23

(registarski broj industrijskog dizajna)

BAD08467

(objavljeno u Glasniku)

4/2011

(nositelj industrijskog dizajna)

SCHREDER S.A.

(Međunarodna klasifikacija za industrijski dizajn prema Lokamskom aranžmanu)

LOC (9) Cl. 26-05

(naziv predmeta zaštite)

UREĐAJ ZA VANJSKO OSVJETLJAVANJE

(datum prestanka važenja nakon produljenja za 5 godina)

2023-08-28

(registarski broj industrijskog dizajna)

BAD08455

(objavljeno u Glasniku)

3/2011

(nositelj industrijskog dizajna)

Lidl Stiftung & Co. KG

(Međunarodna klasifikacija za industrijski dizajn prema Lokamskom aranžmanu)

LOC (9) Cl. 09-01

(naziv predmeta zaštite)

BOCA

(datum prestanka važenja nakon produljenja za 5 godina)

2023-06-24

(registarski broj industrijskog dizajna)

BAD08468

(objavljeno u Glasniku)

4/2011

(nositelj industrijskog dizajna)

SCHREDER S.A.

(Međunarodna klasifikacija za industrijski dizajn prema Lokamskom aranžmanu)

LOC (9) Cl. 26-05

(naziv predmeta zaštite)

UREĐAJ ZA VANJSKO OSVJETLJAVANJE

(datum prestanka važenja nakon produljenja za 5 godina)

2023-08-28

ŽIGOVI
ŽIGOVI
ЖИГОВИ
TRADEMARKS

OBJAVA PRIJAVA ŽIGOVA

Bibliografski podaci svrstani su prema rastućem broju prijave žiga.

Podaci su popraćeni INID kodom/Internationall agreedy Numbers for the Identification of Data/ (broj u zagradi),za identifikaciju podataka o žigovima,a prema standardu WIPO ST.60

Prikaz redosljeda podataka u objavljenoj prijavi žiga je slijedeći:

(210) **Broj prijave žiga**

(220) Datum podnošenja prijave žiga

(442) **Datum objave prijave žiga**

(300) Podaci o pravu prvenstva (država,datum podnošenja i broj prioritetne prijave)

(230) Datum izložbenog (sajamskog) prava prvenstva

(732) **Nosilac žiga**

(740) Zastupnik

(551) Kolektivni žig

(591) Boje

(554) Trodimenzionalni žig

(539) Opis

(540) Izgled žiga

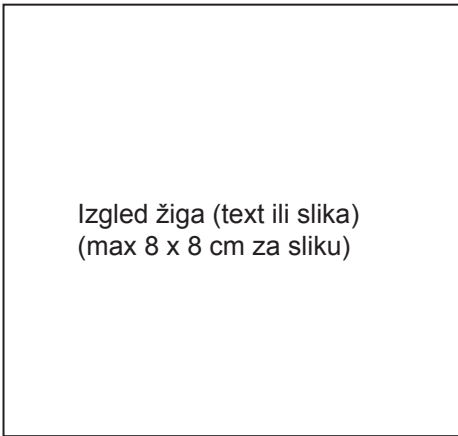

Izgled žiga (text ili slika)
(max 8 x 8 cm za sliku)

(526) Disklaimer – Dobrovoljno ograničenje obima zaštite

(531) Međunarodna klasifikacija figurativnih elemenata žigova prema Bečkoj klasifikaciji–sedma edicija

(511) **Međunarodna klasifikacija roba i usluga prema Ničanskoj klasifikaciji - jedanesta edicija**

STRUKTURA REGISTRARSKOG BROJA PRIJAVE ŽIGOVA
STRUKTURA REGISTRACIJSKOG BROJA PRIJAVE ŽIGOVA
СТРУКТУРА РЕГИСТАРСКОГ БРОЈА ПРИЈАВЕ ЖИГОВА

BA Z 97 0001 A



Напомена: Након што Институт за интелектуално власништво призна жиг словна ознака A се брише

Напомена: Након што Институт за интелектуално власништво призна жиг словна ознака A се брише

Напомена: Након што институт за интелектуалну својину призна жиг словна ознака A се брише

(210) **BAZ1720169A** (220) 27/04/2017
 (442) 30/09/2018
 (732) **TPK d.o.o. Carice Milice 79, Paraćin, RS**
 (740) "ŽIVKO MIJATOVIĆ & PARTNERS"
 d.o.o. Sarajevo
 (540)



(531) 19.7,26.11,27.5

(511)

3 Alkoholni i bezalkoholni parfemi sami po sebi; parfemi; ulja za parfeme; tečni ekstrakt parfema; aromati (tečna etericna ulja); parfimerijski aromatični proizvodi; arome za parfeme; mirisi za prostorije; proizvodi za aromaterapiju; esencijalna ulja za kozmetičku upotrebu; mirisna ulja; ulje za tijelo; toaletne vode; kolonjska voda; losioni za kozmetičku upotrebu; proizvodi za njegu tijela; losioni za tijelo; losioni za kožu; losioni za ruke; ne medicinski losioni za noge; losioni za čišćenje kože; losioni poslije brijanja; losioni za jačanje noktiju; losioni za njegu kose; lak za kosu; kozmetički losion za kupanje; kozmetički losioni za sunčanje; kozmetički losioni; kozmetički losioni protiv opekotina; ulja nakon sunčanja; tečni kozmetički dezodoransi za tijelo; dezodorans sprej za stopala; parfimiran sprej za tijelo; osvježivač za tijelo u vidu spreja; sprej za tijelo; sredstva za skidanje šminke; tonici za lice; sredstvo za sprječavanje krvarenja za kozmetičku upotrebu.

(210) **BAZ1720170A** (220) 28/04/2017
 (442) 30/09/2018
 (732) **HELLENIC FUELS AND LUBRICANTS INDUSTRIAL AND COMMERCIAL S.A. also trading as EKO ABEE 8A Cheimarras street, 15125 Marousi, GR**
 (740) PETOŠEVIĆ d.o.o.
 (591) crvena, bijela, plava
 (540)



(531) 7.11,26.4,26.11,27.5,29.1

(511)

1 Hemikalije koje se koriste u industriji, nauci i fotografiji, kao i u agrikulturi, hortikulturi i šumarstvu; neobrađene vještačke smole, neobrađena plastika; đubriva; spojevi za gašenje vatre; pripravci za kaljenje i lemljenje; hemijske supstance za konzerviranje hrane; supstance za štavljenje; ljepila za industrijsku uporabu; hemijski aditivi za uporabu u proizvodnji lubrikanata; hemijski aditivi; hemijski aditivi za lubrikante; deterđžentski aditivi za lubrikante; naftni derivati; naftni disperzanti; naftni katalizatori pucanja; hemijski aditivi nafti; deterđžentski aditivi benzina (nafta); hemijski aditivi za ulja za grijanje; hemijski proizvodi izvedeni iz nafte; aditivi za poplavlivanje bušotina vodom; hemijski pripravci za disperziju nafte; aditivi (hemijski) za naftne proizvode; tekućine za uporabu u naftnoj industriji; hemijski aditivi za tekućine za bušenje naftnih bušotina; hemijski aditivi za dizel goriva; katalizatori za uporabu u industriji obrade nafte; hemikalije za uporabu u industriji rafiniranja nafte; hemikalije za uporabu u formiranju naftnih bušotina; aditivi za povećanje oktanskog broja nafte; polimeri za uporabu u bušenju i naftnoj industriji; tekućine za uporabu u prijevozu materijala u česticama u naftnim bušotinama; hemijski aditivi za cement naftnih bušotina; spojevi za zapečaćivanje za sprječavanje curenja iz naftnih rezervoara (hemikalije). ;

2 Boje, lakovi, glazure; zaštite od hrđe te od propadanja i truljenja drva; bojila; nagrizajuće tvari; prirodne sirove smole; metali u listovima i u prahu za uporabu u slikarstvu, dekoracijama, tiskarstvu i umjetnosti.;

4 Industrijska ulja i masti; lubrikanti; spojevi za upijanje, vlaženje i vezanje prašine; goriva (uključujući benzin za motore) i rasvjetne tvari; svijeće, stjenjeve za rasvjetu;

ulje za podmazivanje; ulje za turbine; sintetička ulja; mineralna ulja; masti za podmazivanje; automobilske ulje; automobilska maziva za motore automobila; ulje za podmazivanje za motore motornih vozila; maziva za motorna vozila; maziva za sve namjene; maziva za bušenje bušotina; brodska ulja; maziva za uporabu u industrijskim procesima; sintetička maziva; masti; automobilske masti; maziva za podmazivanje vozila; masti za kočione pločice; nafta; sirova nafta; nafta za rasvjetu; vještačka nafta; ukapljeni naftni plin; naftni nusproizvodi; naftni koks; naftni etar; industrijsko loživo ulje; naftni plin; ligroin; aditivi za benzin (petrohemijski); goriva dobivena od nafte; goriva dobivena iz sirove nafte; ukapljeni naftni plinovi koji se koriste u motornim vozilima; plinsko ulje za grijanje domaćinstva; ukapljeni naftni plinovi za uporabu u domaće svrhe; ukapljeni naftni plinovi za uporabu u industrijske svrhe; pojačivači sagorijevanja (naftni proizvodi); nehemijski aditivi za proizvode od nafte; naftni koks za uporabu kao gorivo; plinsko ulje za industrijsko grijanje; spojevi na bazi nafte za upijanje prašine; aditivi (ne-hemijski) za goriva; dizelsko ulje; mazut; sirova nafta; motorno ulje; industrijska ulja; topiva ulja za rezanje; tečnosti za rezanje; penetrirajuća ulja; fina ulja za motore; ulja za automobilske motore; ulja za lance; ulja za raskalupljivanje; ulja za automobile; motorno ulje; ulja za kaljenje metala; ulje za podmazivanje; ulja za termičku obradu metala; ulja za toplinsku obradu za uporabu u radu s metalom; rezana ulja za rad u metalnoj industriji; ulja za površinsku obradu; ulje za rasvjetu; finalna pogonska ulja za automobile; ulja za turbo jedinice; ulje za očuvanje zidarskih radova; ulja za hidrodinamički pogon vozila; ulja za uporabu sa alatnim strojevima; ulja za uporabu kao aditivi ulja za grijanje; ulja koja sadrže dodatke za sprječavanje korozije; ulja koja sadrže aditive razgradive u vodi; ulje za namakanje; ulja za flotaciju pjene; ulje za očuvanje kože; procesno ulje za razrjeđivanje bitumena; ulja za podmazivanje pri visokom tlaku; ulja za turbine; ulja za tekstil; bijela ulja; ulja za izolaciju; ulja za skidanje oplata (građevina); sintetička ulja; sintetička kompresorska ulja; tekućine za obradu metala (za rezanje); proizvodi za obradu metala sa lubrikantskim svojstvima; mineralna ulja; mineralna ulja za uporabu u proizvodnji boja; mineralno ulje za uporabu u proizvodnji tekućina za rezanje metala; mineralna ulja i masti za industrijske namjene (ne za goriva); mineralno ulje za uporabu u proizvodnji kozmetičkih proizvoda i proizvoda za njegu kože; industrijsko ulje; masti za očuvanje kože; masti za podmazivanje; lubrikanti; ulje za podmazivanje; industrijsko ulje; lubrikanti za cijevi; sredstva za podmazivanje motornih vozila; maziva za automobilske motore; ulje za podmazivanje za motore motornih vozila; sredstva za podmazivanje motornih vozila; ulja za podmazivanje automobilskih uređaja; lubrikanti za strojeve; ulja za podmazivanje motora na benzin; sredstva za podmazivanje u obliku zupčaničkih ulja; ulja za vađenje iz kalupa; maziva za duboko izvlačenje; lubrikanti poljoprivrednog porijekla; maziva za bušenje; maziva (lubrikanti) koja sadrže sredstvo za dezinfekciju za prijenosne lance; lubrikanti koji imaju svojstva čistača; lubrikanti sa sredstvom za sprječavanje korozije za prijenosne lance; lubrikanti za demontiranje pneumatskih guma; lubrikanti za industrijske strojeve; ulja za podmazivanje za industrijske hladnjake; lubrikanti za poljoprivredne alate; sredstva za podmazivanje za naftne bušotine; sredstva protiv proklizavanja strojnog remenja; maziva za kablove; masti za podmazivanje kablova; lubrikanti za metalne površine; lubrikanti za obradu metala; ulja za ovlaživanje za rezanje metalnih dijelova; ulja za lijevaonice; brodska ulja; lubrikanti za plastične materijale;

lubrikanti za polimerske površine; lubrikanti za zaštitu lanaca na motornim pilama; lubrikanti za korištenje u industrijskim procesima; lubrikanti za transportne vrpce; lubrikanti za žičanu užad; lubrikanti za korištenje u strojnog rezanju; uljna maziva za rashlađivanje metala za vrijeme rezanja; sredstva za podmazivanje u obliku zupčaničkih ulja; ulja za podmazivanje za kotače; uljna maziva (lubrikanti) za uporabu kao rezne tekućine; sredstva za podmazivanje za izradu navoja i matica; lubrikanti s aditivima za smanjenje trenja; sintetička sredstva za podmazivanje; nemineralna ulja za industrijske potrebe (osim za gorivo); sintetička sredstva za podmazivanje; lubrikanti kao hidraulična ulja za podmazivanje; masti; mazivo za šasiju; masti za podmazivanje izloženih zupčanika; mast za strojeve; maziva za oružje; masti za automobile; mazivo za kočne papuče; masti za tehničke namjene; mast za podmazivanje vozila; mast za remenje; mazivo za kočne pločice; električna energija; benzin kao gorivo; isparavajuće smjese goriva; butan za uporabu kao gorivo; kruti plinovi (gorivo);

7 Priručne mašine, automatske (manipulatori); pumpe za točenje goriva na servisnim stanicama; samopodešavajuće pumpe za gorivo; uređaji za podizanje; mehanizmi za podizanje za vozila; mehanizmi za podizanje za prikolice; instalacije za izvlačenje prašine u cilju čišćenja; nastavci za usisivače za raspršivanje parfema i dezinfekcionih sredstava; mašine za usisavanje za industrijsku uporabu; automatski aparati za prodaju; samopodešavajuće pumpe za gorivo; instalacije za uklanjanje prašine u cilju čišćenja; dizalice (mašine); elektromehaničke mašine za hemijsku industriju; kranovi (aparati za podizanje); pokretne dizalice za mostove; priručni aparati za utovar i istovar; mašine za sortiranje za industriju; mašine za preradu ulja; instalacije za pranje vozila; ručni alat za mehaničko pokretanje; mašine za čišćenje i aparati za čišćenje, električni; uređaji za čišćenje koji koriste paru; aparati za čišćenje pod visokim pritiskom; aparati za konverziju goriva za motore sa unutarnjim sagorijevanjem; uređaji za uštedu goriva za motore i mašine; mašine za pranje koje se pokreću novcem; pumpe za podmazivanje; katalitički pretvarači; aparati za konverziju goriva za motore sa unutarnjim sagorijevanjem; mašine za transport; mašine i aparati za čišćenje, električni; pneumatski transporter; instalacije za pranje za vozila; vazdušni jastuci kao oprema za pokretanje vozila; pneumatski cijevni vodovi; mašine za katranisanje; instalacije za pranje za vozila; mašine za pranje koje se pokreću novcem; mašine za ispiranje; mašine za presovanje; kompresori (mašine); električni aparati za zavarivanje; aparati za zavarivanje, električni; mašine za pečenje za industrijsku uporabu; trake za prenosnike; platforme za utovar; ispušne mašine za kompresiju, izbacivanje i prenos plinova; električni generatori na dizel gorivo; mašine za pumpanje za naftne bušotine; oprema za izvlačenje nafte; alati za izvlačenje nafte; pumpe za naftu za motore za kopnena vozila; oprema za poljoprivredu, zemljane radove, izgradnju, vađenje nafte i plina i rudarstvo.;

12 Vozila; aparati za prevoz kopnom, zrakom ili vodom; motori za kopnena vozila; dizelski motori za kopnena vozila; benzinski motori za kopnena vozila; električni motori za kopnena vozila; mlazni motori za kopnena vozila; plinski motori za kopnena vozila; turbo-mlazni motori za kopnena vozila; motori sa unutarnjim sagorijevanjem za kopnena vozila; motori za kopnena vozila; električni automobili. ;

16 Papir i karton; tiskovina; knjigovezački materijal; fotografije; kancelarijski materijal i uredske potrepštine, osim namještaja; ljepila za uredski materijal i za kućnu uporabu; umjetnički materijal i materijal za crtanje; kičice; materijal

za obuku i nastavu; plastične folije, filmovi i vrećice za umotavanje i pakovanje; štamparska slova, klišeji; časopisi.;

19 Materijali za gradnju (nemetalni); nemetalne krute cijevi za gradnju; asfalt, katran i bitumen; nemetalne prenosive građevine; monumenti, nemetalni.;

35 Oglašavanje; poslovno upravljanje; poslovna administracija; kancelarijski poslovi; maloprodajne usluge koje se odnose na hemikalije koje se koriste u industriji, nauci i fotografiji, kao i u agrikulturi, hortikulturi i šumarstvu; neobrađene vještačke smole, neobrađena plastika; đubriva; spojevi za gašenje vatre; pripravci za kaljenje i lemljenje; hemijske supstance za konzerviranje hrane; supstance za štavljenje; ljepila za industrijsku uporabu; hemijski aditivi za uporabu u proizvodnji lubrikanata; hemijski aditivi; hemijski aditivi za lubrikante; deterđžentski aditivi za lubrikante; derivati nafte; naftni disperzanti; naftni katalizatori pucanja; hemijski aditivi za benzin; deterđžentski aditivi benzina (nafta); hemijski aditivi za ulja za grijanje; hemijski proizvodi izvedeni iz nafte; aditivi za proces ubacivanja vode u naftu; hemijski pripravci za disperziju nafte; hemijski aditivi za proizvode od nafte; tekućine za uporabu u naftnoj industriji; hemijski aditivi za tekućine za naftne bušotine; hemijski aditivi za dizel goriva; katalizatori za uporabu u industriji obrade nafte; hemikalije za uporabu u industriji rafiniranja nafte; hemikalije za uporabu u formiranju naftnih bušotina; aditivi za povećanje oktanskog broja nafte; polimeri za uporabu u industrijama bušenja i nafte; tekućine za uporabu pri transportu određenih materijala na naftnim bušotinama; hemijski aditivi za cement za naftne bušotine; spojevi za zapečaćivanje za sprječavanje curenja iz naftnih rezervoara (hemikalije); boje, lakovi, glazure; zaštite od hrđe te od propadanja i truljenja drva; bojila; nagrizajuće tvari; prirodne sirove smole; metali u listovima i u prahu za uporabu u slikarstvu, dekoracijama, tiskarstvu i umjetnosti; industrijska ulja i masti; lubrikanti; spojevi za upijanje, vlaženje i vezanje prašine; goriva (uključujući benzin za motore) i rasvjetne tvari; svijeće, stjenjeve za rasvjetu; ulje za podmazivanje; ulja za turbine; sintetička ulja; mineralna ulja; masti za podmazivanje; automobilski lubrikanti; automobilska maziva za motore automobila; ulje za podmazivanje za motore motornih vozila; maziva za motorna vozila; maziva za sve namjene; maziva za bušenje naftnih bušotina; brodska ulja; maziva za uporabu u industrijskim procesima; sintetička maziva; masti; automobilske masti; maziva za podmazivanje vozila; masti za kočione pločice; nafta; sirova nafta; nafta za rasvjetu; vještačka nafta; ukapljeni naftni plin; naftni nusproizvodi; naftni koks; naftni etar; industrijsko loživo ulje; naftni plin; ligroin; petrohemijski aditivi za benzin; goriva dobivena od nafte; goriva dobivena iz sirove nafte; ukapljeni naftni plinovi koji se koriste u motornim vozilima; naftni plin za grijanje domaćinstva; ukapljeni naftni plinovi za uporabu u domaće svrhe; ukapljeni naftni plinovi za uporabu u industrijske svrhe; pojačivači sagorijevanja (naftni proizvodi); aditivi (ne-hemijski) za naftne derivate; naftni koks za uporabu kao gorivo; plinsko ulje za industrijsko grijanje; spojevi na bazi nafte za upijanje prašine; aditivi (ne-hemijski) za goriva; dizelsko ulje; mazut; sirova nafta; motorno ulje; industrijska ulja; topiva rezna ulja; ulje za podmazivanje i rashlađivanje reznog alata; penetrirajuća ulja; fina ulja za motore; ulja za motore automobila; ulje za lance; ulje za otkalupljivanje; ulja za automobile; motorno ulje; ulja za kaljenje metala; ulje za podmazivanje; ulja za termičku obradu metala; ulja za toplinsku obradu za korištenje tijekom obrade metala; režno ulje za industrijsku obradu metala; ulja za obradu površina; ulje za rasvjetu; ulja za diferencijal; ulja za turbo jedinice; ulje za konzerviranje

zidova; ulje za hidrodinamični pogon vozila; ulja za uporabu kod alatnih strojeva; ulja za uporabu kao aditivi lož uljima; ulja koja sadrže aditive za sprječavanje hrđe; ulja koja sadrže aditive razgradive u vodi; ulje za namakanje; ulja za flotaciju pjene; ulja za konzerviranje kože; procesno ulje za razrjeđivanje bitumena; ulja za podmazivanje pri visokom tlaku; ulja za turbine; ulja za tekstil; bijela ulja; izolacijska ulja; ulje za skidanje oplata; sintetička ulja; sintetička ulja za kompresore; tekućine za obradu (rezanje) metala; proizvodi za obradu metala sa lubrikantskim svojstvima; mineralna ulja; mineralna ulja za primjenu u proizvodnji boja; mineralno ulje za primjenu u proizvodnji tekućina za rezanje metala; mineralna ulja i masti za industrijske potrebe (nisu za goriva); mineralno ulje za uporabu u proizvodnji kozmetičkih proizvoda i proizvoda za njegu kože; industrijsko ulje; masti za konzerviranje kože; masti za podmazivanje; sredstva za podmazivanje (lubrikanti); ulje za podmazivanje; industrijsko ulje; sredstva za podmazivanje cijevi; sredstva za podmazivanje motornih vozila; maziva za automobilske motore; ulje za podmazivanje za motore motornih vozila; sredstva za podmazivanje motornih vozila; ulja za podmazivanje automobilskih uređaja; lubrikanti za strojeve; ulja za podmazivanje motora na benzin; sredstva za podmazivanje u obliku zupčaničkih ulja; ulja za vađenje iz kalupa; maziva za duboko izvlačenje; lubrikanti poljoprivrednog porijekla; maziva za bušenje; maziva (lubrikanti) koja sadrže sredstvo za dezinfekciju za prijenosne lance; lubrikanti koji imaju svojstva čistača; lubrikanti sa sredstvom za sprječavanje korozije za prijenosne lance; lubrikanti za demontiranje pneumatskih guma; lubrikanti za industrijske aparate; lubrikanti za industrijske strojeve; ulja za podmazivanje za industrijske hladnjake; lubrikanti za poljoprivredne alate; sredstva protiv proklizavanja strojnog remenja; mazivo za lance; masti za podmazivanje kablova; lubrikanti za metalne površine; lubrikanti za obradu metala; uljna maziva (lubrikanti) za rezanje metalnih dijelova; ulja za lijevanice; brodska ulja; lubrikanti za plastične materijale; lubrikanti za polimerske površine; lubrikanti za zaštitu lanaca na motornim pilama; lubrikanti za korištenje u industrijskim procesima; lubrikanti za transportne vrpce; lubrikanti za žičanu užad; lubrikanti za korištenje u strojnom rezanju; uljna maziva za rashlađivanje metala za vrijeme rezanja; sredstva za podmazivanje u obliku zupčaničkih ulja; ulja za podmazivanje za kotače; uljna maziva (lubrikanti) za uporabu kao rezne tekućine; sredstva za podmazivanje za izradu navoja i matica; lubrikanti s aditivima za smanjenje trenja; sintetički lubrikanti; nemineralna ulja za industrijske potrebe (osim za gorivo); sintetički lubrikanti; lubrikanti kao hidraulična ulja za podmazivanje; masti; mazivo za šasiju; masti za podmazivanje izloženih zupčanika; mast za strojeve; oružje (maziva za oružje); masti za automobile; mazivo za kočne papuče; masti za tehničke namjene; mast za podmazivanje vozila; mast za remenje; mazivo za kočne pločice; električna energija; plinovita goriva; isparavajuće smjese goriva; butan za uporabu kao gorivo; kruti plinovi (gorivo); automatski strojevi za rukovanje (manipulatori); automati za izdavanje goriva na benzinskim crpkama; samoregulirajuće pumpe goriva; podizači (uređaji); mehanizmi za podizanje automobila; mehanizmi za podizanje prikolica; postrojenja za usisavanje prašine za potrebe čišćenja; pribor usisavača za prašinu za raspršivanje mirisa i raskužnih sredstava; strojevi za usisavanje za industrijske potrebe; prodajni automati; samoregulirajuće pumpe goriva; postrojenja za usisavanje prašine za potrebe čišćenja; dizalice za vozila; elektromehanički strojevi za hemijsku industriju; kranovi

(aparati za podizanje); pokretne dizalice za mostove; priručni aparati za utovar i istovar; mašine za sortiranje za industriju; mašine za preradu ulja; instalacije za pranje vozila; ručni alat za mehaničko pokretanje; mašine i aparati za čišćenje, električni; uređaji za čišćenje koji koriste paru; aparati za čišćenje pod visokim pritiskom; aparati za konverziju goriva za motore sa unutarnjim sagorijevanjem; uređaji za uštedu goriva za motore i mašine; mašine za pranje koje se pokreću novcem; pumpe za podmazivanje; katalitički pretvarači; aparati za konverziju goriva za motore sa unutarnjim sagorijevanjem; mašine za transport; mašine i aparati za čišćenje, električni; pneumatski transporter; instalacije za pranje za vozila; vazdušni jastuci kao oprema za pokretanje vozila; pneumatski cijevni vodovi; mašine za katanisanje; instalacije za pranje vozila; mašine za pranje koje se pokreću novcem; mašine za ispiranje; mašine za presovanje; kompresori (mašine); električni aparati za zavarivanje; aparati za zavarivanje, električni; mašine za pečaćenje za industrijsku uporabu; trake za prenosnike; platforme za utovar; ispušne mašine za kompresiju, izbacivanje i prenos plinova; električni generatori na dizel gorivo; mašine za pumpanje za naftne bušotine; oprema za izvlačenje nafte; alati za izvlačenje nafte; pumpe za naftu za motore za kopnena vozila; oprema za poljoprivredu, zemljane radove, izgradnju, vađenje nafte i plina i rudarstvo; vozila; aparati za prevoz kopnom, zrakom ili vodom; motori za kopnena vozila; dizelski motori za kopnena vozila; benzinski motori za kopnena vozila; električni motori za kopnena vozila; mlazni motori za kopnena vozila; plinski motori za kopnena vozila; turbo-mlazni motori za kopnena vozila; motori sa unutarnjim sagorijevanjem za kopnena vozila; motori za kopnena vozila; električni automobili; papir i karton; tiskovina; knjigovezački materijal; fotografije; kancelarijski materijal i uredske potrepštine, osim namještaja; ljepila za uredski materijal i za kućnu uporabu; umjetnički materijal i materijal za crtanje; kičice; materijal za obuku i nastavu; plastične folije, filmovi i vrećice za umotavanje i pakovanje; štamparska slova, kliše; časopisi; materijali za gradnju (nemetalni); nemetalne krute cijevi za gradnju; asfalt, katran i bitumen; nemetalne prenosive građevine; monumenti, nemetalni.;

37 Protektiranje guma; popravke pumpi; pranje vozila; poliranje; vulkanizacija guma (popravke); bušenje dubokih naftnih ili plinskih bušotina; instalacija, održavanje i popravka mašina; građenje fabrika; instalacija i popravka električnih aparata; instalacija i popravka opreme za grijanje; čišćenje vozila; nadgledanje (upravljanje) gradnje zgrada; popravka i održavanje plamenika; čišćenje i popravka bojlera; podmazivanje vozila; izvlačenje rude; instalacija, popravka i održavanje mašinerije; iznajmljivanje građevinske opreme; iznajmljivanje mašina za pranje rublja; čišćenje vozila; pranje motornih vozila; pranje vozila; poliranje vozila; održavanje vozila; održavanje i popravka vozila; izgradnja i održavanje cjevovoda; servisi za vozila (za sipanje goriva i održavanje); održavanje vozila; usluge punjenja električnih vozila; održavanje i opravak električnih vozila; servisne stanice (benzinske postaje), popravka ili održavanje opreme za benzinske pumpe, pružanje informacija u vezi sa popravkom ili održavanjem opreme za benzinske pumpe; pumpanje nafte; regulacija naftnih gorionika; izgradnja naftnih cjevovoda; polaganje naftnih cjevovoda; pumpanje sirove nafte; vađenje nafte; eksploatacija naftnih polja za potrebe vađenja nafte; bušenje sirove nafte; izgradnja i održavanje cjevovoda; vlažno bušenje u potrazi za naftom i vodom; ojačavanje podloga naftnih platformi; vlažno bušenje vode i nafte; ojačavanje naftnih platformi malterom; bušenje nafte i plina; izgradnja građevina za proizvodnju

sirove nafte; izgradnja građevina za prenos sirove nafte; instalacija omota, cjevovoda i cijevi za bušenje nafte. ;

38 Telekomunikacije; prenos i slanje informacija elektronski putem web stranica ili na bazi Internet web stranica. ;

39 Usluge transporta; usluge pakovanja i skladištenja robe; ugovaranje putovanja; usluge transporta nafte; usluge skladištenja nafte; usluge skladištenja ulja za sagorjevanje; usluge transporta sirove nafte; usluge distribucije nafte; usluge transporta cjevovodima; usluge informiranja u vezi sa transportom nafte. ;

40 Recikliranje smeća i otpada; tretman otpada (transformacija); spaljivanje otpada i smeća; uništavanje otpada i smeća; dekontaminacija štetnih materijala; abrazija; rafinerijske aktivnosti; iznajmljivanje bojlera; obrada nafte; informacije u vezi sa tretmanom materijala; proizvodnja bojlera; uništavanje otpada i smeća; rafiniranje plina; usluge obrade plina; usluge pročišćavanja plinova; filtracija plinova; generiranje plina i struje; procesiranje plina; usluge proizvodnje plina; usluge kompresije plina; ukapljivanje naftnog plina; spaljivanje plinova; prerada suhog plina; obrada prirodnog plina; tretman prirodnog plina; usluge ukapljivanja prirodnog plina; obrada opasnih plinova; izdvajanje ugljikovodika iz plina; hemijski tretman ispušnih plinova nastalih sagorijevanjem fosilnih goriva; prerada gorivnih materijala; rafiniranje goriva; usluge tretmana goriva; obrada materijala za gorivo; rafiniranje gorivnih materijala; frakturiranje naftne bušotine; tretiranje naftne mrlje; prerada naftnih proizvoda; rafiniranje sirove nafte; usluge rafiniranja nafte; obrada otpadne nafte; obrada plina i nafte; savjetovanje u svezi s onečišćenjem naftom; obrada goriva.;

42 Znanstvene i tehnološke usluge kao i pripadajuće usluge istraživanja i koncepcije; usluge industrijskih analiza i istraživanja; koncepcija i razvoj računala i računalnih programa (softvera); traženje nafte; testiranje naftnih bušotina; vještačenja (ekspertize) naftnih izvora; analiza naftnih mrlja; premjeravanje ležišta nafta; analiza u svrhu iskorištavanja naftnih izvora; ležišta nafte (pripremanje ispitivanja); pripremanje za ispitivanja naftnih naslaga; koncepcija istraživanja naftnih polja; usluge istraživanja u svrhu lociranja nafte; usluge istraživanja u svrhu pronalazjenja nafte; geofizičko istraživanje za naftnu industriju; analitičke usluge u vezi sa istraživanjem naftnih polja; analitičke usluge i usluge testiranja u vezi sa naftnom industrijom; analitičke usluge i usluge testiranja u području traženja nafte; analitičke usluge i usluge testiranja koje se odnose na eksploataciju nafte; provođenje studija izvodljivosti u vezi sa traženjem naftnih polja; provođenje studija izvodljivosti u vezi sa iskorištavanjem naftnih polja; geološka istraživanja za naftnu, plinsku i rudarsku industriju; tumačenje i analiza slike magnetske rezonance za naftnu industriju; istraživanje i traženje nafte i plina.

(210) **BAZ1720172A** (220) 28/04/2017

(442) 30/09/2018

(732) **Lafat komerc d.o.o. Industrijska zona bb, 75260 Kalesija, BA**

(540)

TERMAL

(511)

11 Kotlovi i kamini na pelet i na čvrsto gorivo, dijelovi za kotlove, uređaji za grijanje, radijatori, konvektori, ploče za grijanje, razdjelnici i skretnice za grijanje, ormari za grijanje, dimovodi, instalacije za grijanje, oprema za grijanje.

(210) **BAZ1720173A** (220) 28/04/2017

(442) 30/09/2018

(732) **Lafat komerc d.o.o. Industrijska zona bb, 75260 Kalesija, BA**

(540)

IBIOBOMI

(511)

11 Kotlovi i kamini na pelet i na čvrsto gorivo, dijelovi za kotlove, uređaji za grijanje, radijatori, konvektori, ploče za grijanje, razdjelnici i skretnice za grijanje, ormari za grijanje, dimovodi, instalacije za grijanje, oprema za grijanje.

(210) **BAZ1720175A** (220) 28/04/2017

(442) 30/09/2018

(732) **Lafat komerc d.o.o. Industrijska zona bb, 75260 Kalesija, BA**

(540)

STILMETAL

(511)

11 Kotlovi i kamini na pelet i na čvrsto gorivo, dijelovi za kotlove, uređaji za grijanje, radijatori, konvektori, ploče za grijanje, razdjelnici i skretnice za grijanje, ormari za grijanje, dimovodi, instalacije za grijanje, oprema za grijanje.

(210) **BAZ1720185A** (220) 10/05/2017

(442) 30/09/2018

(732) **Unilever N.V. Weena 455, 3013 AL, Rotterdam, NL**

(740) "ŽIVKO MIJATOVIĆ & PARTNERS"
d.o.o. Sarajevo

(540)

ZA ONE KOJI TRAŽE ZADOVOLJSTVO

(511)

30 Sladoled; vodeni sladoledi; smrznute slastice.

(210) **BAZ1720188A** (220) 11/05/2017

(442) 30/09/2018

(300) 40-2016-106353

30/11/2016

KR

(732) **CHANEL 135, avenue Charles de Gaulle, 92200 NEUILLY-SUR-SEINE, FR**

(740) "ŽIVKO MIJATOVIĆ & PARTNERS"
d.o.o. Sarajevo

(540)

GABRIELLE

(511)

3 Sapuni za osobnu upotrebu; gelovi za tuširanje; šamponi; kozmetički proizvodi; ulja za tijelo; hidratantna sredstva za tijelo (kozmetika); šminka; parfemi; kolonjska voda; mirisne vodice; ekstrakti cvijeća (parfimerija); mirisni ekstrakti za parfeme; dezodoransi za osobnu upotrebu; mirisi za kosu.

(210) **BAZ1720189A** (220) 11/05/2017

(442) 30/09/2018

(732) **NBA Properties, Inc. Olympic Tower -
645 Fifth Avenue, New York, New York
10022, US**(740) "ŽIVKO MIJATOVIĆ & PARTNERS"
d.o.o. Sarajevo

(540)



PORTLAND
TRAIL BLAZERS

(531) 25.7,26.11,26.13,27.5

(511)

25 Odjeća, obuća, pokrivala za glavu; naročito čarape, obuća, cipele za košarku, patike za košarku, majice, košulje, polo majice, dukserice, donji dijelovi trenerki, pantalone, majice na bretele, dresovi, šorcevi, pidžame, sportske majice, ragbi majice, džemper, kaiševi, kravate, spavačice, šeširi, kape, štitnici na kačketima, trenerke za zagrijavanje, donji dijelovi trenerki za zagrijavanje, dresovi za zagrijavanje/majice za vježbanje ubačaja, jakne, vjetrovke, jakne sa kapuljačom, kaputi, siperci za bebe koji nisu od papira, trake za glavu, trake za ručne zglobove (odjevni artikli), keclje, donje rublje, bokserice, široke pantalone, štitnici za uši, rukavice, rukavice samo sa palcem, šalovi, pletene i štrikane majice, haljine od žerseja, haljine, dresovi i uniforme za navijačice, odjeća za plivanje, odijela za kupanje, kupaći kostimi, bikini, tankini kupaći kostimi, gaćice za plivanje, gaćice za kupanje, šorcevi za surfanje, gumirana odjeća za vodu, marame za plažu, odjeća koja se nosi na kupaći kostim, ogrtači za kupaći kostim, sandale, sandale za plažu, šeširi za plažu, štitnici za sunce, kape za plivanje, kape za kupanje, nova pokrivala za glavu sa prikačenim umecima.;

28 Igre i igračke, gimnastički i sportski predmeti koji nisu obuhvaćeni drugim razredima, ukrasi za božićna drvca; naročito košarkaške lopte, loptice za golf, lopte za igralište, sportske lopte, gumene lopte i pjenaste lopte, plišane lopte za igru, plastične lopte za igru, mrežice za košarku, table za košarku, minijaturne table za košarku, pumpe i igle za napuhivanje košarkaških lopti; štapovi za golf, torbe za golf, podmetači za golf, oprema za golf, naime, alat za popravku golf terena, kupice na koje se stavlja lopta, markeri lopti, pokrivala za torbe za golf, pokrivala za glave golf štapova, rukavice za golf, kutije za golf lopte, posebna zelena staza za golf; držači za bilijarske štapove, kugle za bilijar, trouglovi za bilijar, ormarići za pikado mete, elektroničke košarkaške stolne igre, košarkaške stolne igre, košarkaške društvene igre, akcijske igre vještine, društvene igrice za odrasle i

djecu, informativne igrice u obliku kvizova i elektronski video arkadni uređaji, košarkaški setovi koji se sastoje od mrežice i zviždaljke, lutke, dekorativne lutke, lutke za kolekciju, akcione figure za igru, akcione figure karikature, punjene igračke, plišane igračke, slagalice, montažni blokovi za igre, ukrasi za božićnu jelku i božićne čarape; vozila za igru u obliku automobila, kamiona, vozova i kombija, svi sa temom košarke, nove pjenaste igračke u obliku prsta i trofeja, igrački trofeji, karte za igru, igre sa kartama, igračke koje prave zvuk, igračke za kućne ljubimce; igračke za plažu, naime lopte za plažu, lopte na napuhavanje, kantice za igru, lopatice za igru, igračke za pjesak, igračke za bazen sa pjeskom, gumene igračke za vodu; oprema za bazen, naime plivačka oprema za plutanje, oprema za plutanje u bazenu, igračke za splavarenje na vodi, pjenasta oprema za plutanje, kolutovi za plivanje, kolutovi za plivanje u bazenu, pjenasti kolutovi, daske za plivanje, daske za surfanje, peraja za plivanje, peraja za surfanje, narukvice za plutanje i narukvice za pomoć pri plivanju, sve u rekreativne svrhe; odbojkaški setovi za igru koji se sastoje od lopte, mrežice, traka koje označavaju teren i zviždaljke, i vaterpolo setovi za igru koji se sastoje od lopte, mrežice i zviždaljke; dekorativne igračke od tkanine koje se puštaju da lete na vjetru; minijaturne reprodukcije stadiona, naime, mali plastični modeli stadiona za igru; staklene kugle sa snijegom; mašine za video igre za upotrebu sa televizorom i ručni kontroleri za konzole za video igre; trake za trčanje; banke - igračke.;

41 Obuka, stručno osposobljavanje; razonoda; sportske i kulturne djelatnosti; naročito razonoda i obrazovne usluge u smislu televizijskih događaja i radio programa iz oblasti košarke i prikazivanja uživo košarkaških igara i košarkaških priredbi; usluge produkcije i distribucije radio i televizijskih šou programa sa košarkaškim utakmicama, košarkaškim događajima i programima iz oblasti košarke; usluge vođenja i organizovanja košarkaških klinika i kampova, klinika i kampova za trenere, klinika i kampova za plesne timove i košarkaške igre; usluge razonode u vidu ličnog pojavljivanja kostimiziranih maskota ili plesnih timova na košarkaškim utakmicama i priredbama, klinikama, kampovima, promocijama i drugim događajima, specijalnim događajima i žurkama u vezi sa košarkom; usluge kluba obožavatelja; usluge razonode, odnosno usluge pružanja web stranice koja sadrži multimedijске sadržaje u vidu najvažnijih televizijskih događaja, interaktivnih najvažnijih televizijskih događaja, video snimaka, video strim snimaka, interaktivnih video izbora najvažnijih događaja, radio programa, najvažnijih radijskih događaja i audio snimaka u polju košarke koji se ne mogu preuzimati; usluge obezbjeđivanja vijesti i informacija u vidu statistika i kvizova iz oblasti košarke; omogućavanje pristupa onlajn igricama koje se ne mogu preuzimati, naime kompjuterskim igricama, video igricama, interaktivnim video igricama, akcionim igricama vještine, arkadnim igricama, društvenim igricama za odrasle i djecu, igrama na tabli, slagalicama, i trivia igricama; usluge elektronskog izdavaštva, naime, izdavanje magazina, vodiča, biltena, bojanki i igrica kod kojih se igrači određuju putem interneta, sve u vezi sa košarkom; usluge obezbjeđivanja onlajn kompjuterske baze podataka iz oblasti košarke.

- (210) **BAZ1720190A** (220) 11/05/2017
 (442) 30/09/2018
 (732) **NBA Properties, Inc. Olympic Tower -
 645 Fifth Avenue, New York, New York
 10022, US**
 (740) "ŽIVKO MIJATOVIĆ & PARTNERS"
 d.o.o. Sarajevo
 (540)



(531) 21.3,26.1,27.5

(511)

25 Odjeća, obuća, pokrivala za glavu; naročito čarape, obuća, cipele za košarku, patike za košarku, majice, košulje, polo majice, dukserice, donji dijelovi trenerki, pantalone, majice na bretele, dresovi, šorcevi, pidžame, sportske majice, ragbi majice, džemper, kaiševi, kravate, spavačice, šeširi, kape, štيتnici na kačketima, trenerke za zagrijavanje, donji dijelovi trenerki za zagrijavanje, dresovi za zagrijavanje/majice za vježbanje ubačaja, jakne, vjetrovke, jakne sa kapuljačom, kaputi, siperci za bebe koji nisu od papira, trake za glavu, trake za ručne zglobove (odjevni artikli), keclje, donje rublje, bokserice, široke pantalone, štيتnici za uši, rukavice, rukavice samo sa palcem, šalovi, pletene i štrikane majice, haljine od žerseja, haljine, dresovi i uniforme za navijačice, odjeća za plivanje, odijela za kupanje, kupaći kostimi, bikini, tankini kupaći kostimi, gaćice za plivanje, gaćice za kupanje, šorcevi za surfanje, gumirana odjeća za vodu, marame za plažu, odjeća koja se nosi na kupaći kostim, ogrtači za kupaći kostim, sandale, sandale za plažu, šeširi za plažu, štيتnici za sunce, kape za plivanje, kape za kupanje, nova pokrivala za glavu sa prikačenim umecima.;

28 Igre i igračke, gimnastički i sportski predmeti koji nisu obuhvaćeni drugim razredima, ukrasi za božićna drvca; naročito ošarkaške lopte, loptice za golf, lopte za igralište, sportske lopte, gumene lopte i pjenaste lopte, plišane lopte za igru, plastične lopte za igru, mrežice za košarku, table za košarku, minijaturne table za košarku, pumpe i igle za napuhivanje košarkaških lopti; štapovi za golf, torbe za golf, podmetači za golf, oprema za golf, naime, alat za popravku golf terena, kupice na koje se stavlja lopta, markeri lopti, pokrivala za torbe za golf, pokrivala za glave golf štapova, rukavice za golf, kutije za golf lopte, posebna zelena staza za golf; držači za bilijarske štapove, kugle za bilijar, trouglovi za bilijar, ormarići za pikado mete, elektroničke košarkaške

stolne igre, košarkaške stolne igre, košarkaške društvene igre, akcijske igre vještine, društvene igrice za odrasle i djecu, informativne igrice u obliku kvizova i elektronski video arkadni uređaji, košarkaški setovi koji se sastoje od mrežice i zviždaljke, lutke, dekorativne lutke, lutke za kolekciju, akcione figure za igru, akcione figure karikature, punjene igračke, plišane igračke, slagalice, montažni blokovi za igre, ukrasi za božićnu jelku i božićne čarape; vozila za igru u obliku automobila, kamiona, vozova i kombija, svi sa temom košarke, nove pjenaste igračke u obliku prstiju i trofeja, igračke trofeji, karte za igru, igre sa kartama, igračke koje prave zvuk, igračke za kućne ljubimce; igračke za plažu, naime lopte za plažu, lopte na napuhavanje, kantice za igru, lopatice za igru, igračke za pijesak, igračke za bazen sa pijeskom, gumene igračke za vodu; oprema za bazen, naime plivačka oprema za plutanje, oprema za plutanje u bazenu, igračke za splavarenje na vodi, pjenasta oprema za plutanje, kolutovi za plivanje, kolutovi za plivanje u bazenu, pjenasti kolutovi, daske za plivanje, daske za surfanje, peraja za plivanje, peraja za surfanje, narukvice za plutanje i narukvice za pomoć pri plivanju, sve u rekreativne svrhe; odbojkaški setovi za igru koji se sastoje od lopte, mrežice, traka koje označavaju teren i zviždaljke, i vaterpolo setovi za igru koji se sastoje od lopte, mrežice i zviždaljke; dekorativne igračke od tkanine koje se puštaju da lete na vjetru; minijaturne reprodukcije stadiona, naime, mali plastični modeli stadiona za igru; staklene kugle sa snijegom; mašine za video igre za upotrebu sa televizorom i ručni kontroleri za konzole za video igre; trake za trčanje; banke - igračke.;

41 Obuka, stručno osposobljavanje; razonoda; sportske i kulturne djelatnosti; naročito razonoda i obrazovne usluge u smislu televizijskih događaja i radio programa iz oblasti košarke i prikazivanja uživo košarkaških igara i košarkaških priredbi; usluge produkcije i distribucije radio i televizijskih šou programa sa košarkaškim utakmicama, košarkaškim događajima i programima iz oblasti košarke; usluge vođenja i organizovanja košarkaških klinika i kampova, klinika i kampova za trenere, klinika i kampova za plesne timove i košarkaške igre; usluge razonode u vidu ličnog pojavljivanja kostimiziranih maskota ili plesnih timova na košarkaškim utakmicama i priredbama, klinikama, kampovima, promocijama i drugim događajima, specijalnim događajima i žurkama u vezi sa košarkom; usluge kluba obožavatelja; usluge razonode, odnosno usluge pružanja web stranice koja sadrži multimedijске sadržaje u vidu najvažnijih televizijskih događaja, interaktivnih najvažnijih televizijskih događaja, video snimaka, video strim snimaka, interaktivnih video izbora najvažnijih događaja, radio programa, najvažnijih radijskih događaja i audio snimaka u polju košarke koji se ne mogu preuzimati; usluge obezbjeđivanja vijesti i informacija u vidu statistika i kvizova iz oblasti košarke; omogućavanje pristupa onlajn igricama koje se ne mogu preuzimati, naime kompjuterskim igricama, video igricama, interaktivnim video igricama, akcionim igricama vještine, arkadnim igricama, društvenim igricama za odrasle i djecu, igrama na tabli, slagalicama, i trivia igricama; usluge elektronskog izdavaštva, naime, izdavanje magazina, vodiča, biltena, bojanke i igrice kod kojih se igrači određuju putem interneta, sve u vezi sa košarkom; usluge obezbjeđivanja onlajn kompjuterske baze podataka iz oblasti košarke.

(210) **BAZ1720195A** (220) 12/05/2017
 (442) 30/09/2018
 (732) **Biocon Limited 20th Km, Hosur Road, Electronic City P.O., Bangalore - 560100, IN**

(740) Linea Susic Ltd.
 (540)

INSUGEN

(511)

5 Farmaceutski i veterinarski preparati; Dijetetski dodaci za ljude i životinje; Nutraceutski pripravci za terapijsku ili medicinsku upotrebu; Sanitarni proizvodi za medicinsku upotrebu; Dijetetske supstance prilagođene za upotrebu u medicini, hrana za bebe; Flasteri, materijali za previjanje; Materijali za plomiranje zuba, zubarska smola; Dezinfekciona sredstva; Preparati za uništavanje štetočina; Fungicidi, herbicidi;

10 Medicinski aparati, uređaji i instrumenti.

(210) **BAZ1720197A** (220) 16/05/2017
 (442) 30/09/2018
 (732) **Philip Morris Products S.A. Quai Jeanrenaud 3, 2000 Neuchâtel, CH**

(740) Linea Susic Ltd.
 (540)

TUNED

(511)

34 Duhan, sirovi ili prerađeni; proizvodi od duhana; cigare, cigarete, cigariljosi, duhan za ručno motanje cigareta, duhan za lule, duhan za žvakanje, duhan za šmrkanje, kretek cigarete; snus duhan; zamjene za duhan (koje se ne koriste u medicinske svrhe); elektronske cigarete; grijani duhanski proizvodi; elektronički uređaji i njihovi dijelovi koji griju cigarete ili duhan u svrhu otpuštanja aerosola kojeg sadrži nikotin za inhalaciju; tečna nikotinska otopina za upotrebu kod elektronskih cigareta; pribor za pušače, cigaret papir, cigaret tube, filteri za cigarete, limene kutije za duhan i cigarete, futrole i kutije za cigarete, pepeljare, lule, džepne naprave za motanje cigareta, upaljači, šibice.

(210) **BAZ1720203A** (220) 18/05/2017
 (442) 30/09/2018
 (732) **UDRUŽENJE GRAĐANA "CENTAR ZA ISTRAŽIVAČKO NOVINARSTVO" GABRIELE MORENO LOCATELLI 11, 71000 Sarajevo, BA**

(591) plava
 (540)



(531) 1.1,27.3,27.5,29.1

(511)

41 Obrazovne, zabavne i sportske usluge; slobodno novinarstvo.

(210) **BAZ1720204A** (220) 22/05/2017
 (442) 30/09/2018
 (732) **McDonald's Corporation One McDonald's Plaza, Oak Brook, Illinois 60523, US**

(740) Dragan Mićunović
 (540)



(531) 4.5,24.17,26.1,27.3,27.5

(511)

39 Usluge dostave hrane.;

43 Usluge koje pružaju restorani.

(210) **BAZ1720205A** (220) 22/05/2017

(442) 30/09/2018

(732) **McDonald's Corporation One
McDonald's Plaza, Oak Brook, Illinois
60523, US**

(740) Dragan Mićunović

(540)

MCDelivery

(511)

39 Usluge dostave hrane.;

43 Usluge koje pružaju restorani.

(210) **BAZ1720207A** (220) 23/05/2017

(442) 30/09/2018

(732) **CITY - otvorena mreža d.o.o. Zmaja od
Bosne 52, 71000 Sarajevo, BA**(591) crna, bijela, narandžasta, plava, zelena,
roza, žuta

(540)

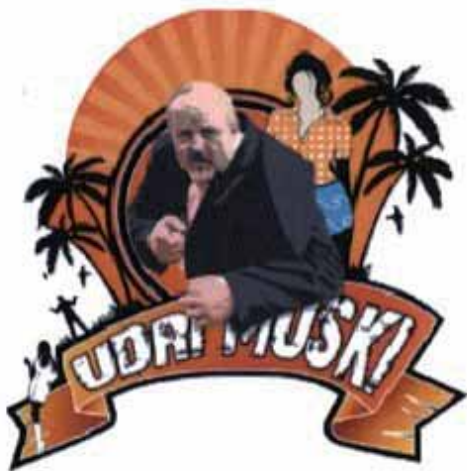

(531) 1.3,2.1,2.3,3.7,4.5,5.1,25.1,27.5,29.1

(511)

16 Papir i karton; tiskarski proizvodi; proizvodi za uvezivanje knjiga; fotografije; pribor za pisanje; uredski pribor osim namještaja; ljepila (ljepljive tvari za papirnate proizvode ili za kućanstvo); slikarski pribor i pribor za crtanje; kistovi; oprema za nastavu i obuku; plastični listovi, folije i vrećice za zamatanje i ambalažu; tiskarska slova; klišeji.;

35 Oglašavanje; vođenje komercijalnih poslova; komercijalna administracija; uredski poslovi.;

41 Obuka; stručno osposobljavanje; razonoda; sportske i kulturne djelatnosti.

(210) **BAZ1720209A** (220) 24/05/2017

(442) 30/09/2018

(732) **AZIENDE CHIMICHE RIUNITE
ANGELINI FRANCESCO A.C.R.A.F.
S.p.A. Viale Amelia, 70 - 00181, Roma,
IT**

(740) PETOŠEVIĆ d.o.o.

(540)

TANTUM LEMON

(511)

5 Farmaceutski, medicinski i veterinarski preparati; sanitarni preparati za medicinske svrhe; dijetetska hrana i supstance prilagođene za medicinsku ili veterinarsku uporabu, hrana za bebe; dijetetski dodaci za ljude i životinje; flasteri, materijali za zavijanje; materijali za plombiranje zuba, zubarska smola; sredstva za dezinfekciju; preparati za uništavanje štetočina; fungicidi, herbicidi; pastile za grlo; ljekoviti sprejevi za grlo; tečnosti za ispiranje usta za medicinske svrhe; sredstva za čišćenje usne duplje; ljekoviti gelovi za oralnu njegu; tečnosti za ispiranje usta za sprečavanje karijesa, za medicinske svrhe; bonboni za uporabu u medicini; medicinski preparati za oralnu uporabu u obliku kapi, kapsula, pločica i tableta.

(210) **BAZ1720215A** (220) 26/05/2017

(442) 30/09/2018

(732) **Sonra d.o.o. III Ulica br. 8, Živinice, BA**

(740) Dragan Mićunović

(591) plava, bijela

(540)

(531) 27.5,29.1

(511)

7 Aparati za pripremu hrane (drobilice, mješalice hrane, sokovnici, električni mlinovi za kafu, mikseri, cetrusete, blenderi itd.) te ostali aparati i instrumenti za kuhanje pokrenuti električnim motorom; mini mašine za veš; usisivači; mašine za pranje veša; mašine za pranje posuđa.;

8 Aparati za brijanje i šišanje; pegle za veš; pegle za kosu, uvijači za kosu.;

9 Aparati za snimanje, prenos i reprodukciju zvuka ili slike, resiveri; televizori, daljinski upravljači, USB stikovi, telefoni.;

11 Kuhala za vodu; električne pica tave, električne mini pećnice, roštilji, mikrovalne pećnice; fenovi za kosu; električni štednjaci, ugradbeni i samostojeći; sušilice za veš; frižideri, zamrzivači; nape, usisne za kuhinje; klima uređaji.

(210) **BAZ1720217A** (220) 30/05/2017
(442) 30/09/2018
(732) **Merck Sharp & Dohme Corp. One
Merck Drive, Whitehouse Station, New
Jersey 08889, US**
(740) PETOŠEVIĆ d.o.o.
(540)

SIGERTUS

(511)
5 Farmaceutski pripravci za ljudsku uporabu.

(210) **BAZ1720218A** (220) 30/05/2017
(442) 30/09/2018
(732) **Merck Sharp & Dohme Corp. One
Merck Drive, Whitehouse Station, New
Jersey 08889, US**
(740) PETOŠEVIĆ d.o.o.
(540)

STEGLATRO

(511)
5 Farmaceutski pripravci za ljudsku uporabu.

(210) **BAZ1720219A** (220) 30/05/2017
(442) 30/09/2018
(732) **Merck Sharp & Dohme Corp. One
Merck Drive, Whitehouse Station, New
Jersey 08889, US**
(740) PETOŠEVIĆ d.o.o.
(540)

SEGLUROMET

(511)
5 Farmaceutski pripravci za ljudsku uporabu.

(210) **BAZ1720220A** (220) 30/05/2017
(442) 30/09/2018
(732) **Merck Sharp & Dohme Corp. One
Merck Drive, Whitehouse Station, New
Jersey 08889, US**
(740) PETOŠEVIĆ d.o.o.
(540)

METSTEGLO

(511)
5 Farmaceutski pripravci za ljudsku uporabu.

(210) **BAZ1720221A** (220) 30/05/2017
(442) 30/09/2018
(732) **Merck Sharp & Dohme Corp. One
Merck Drive, Whitehouse Station, New
Jersey 08889, US**
(740) PETOŠEVIĆ d.o.o.
(540)

STEGLUJAN

(511)
5 Farmaceutski pripravci za ljudsku uporabu.

(210) **BAZ1720222A** (220) 30/05/2017
(442) 30/09/2018
(732) **Merck Sharp & Dohme Corp. One
Merck Drive, Whitehouse Station, New
Jersey 08889, US**
(740) PETOŠEVIĆ d.o.o.
(540)

GLATRUJAN

(511)
5 Farmaceutski pripravci za ljudsku uporabu.

(210) **BAZ1720227A** (220) 01/06/2017
(442) 30/09/2018
(732) **“SARAJEVSKA PIVARA” d.d.
Sarajevo Franjevačka br. 15, 71000
Sarajevo, BA**
(740) Dragan Mićunović
(591) crvena, bijela
(540)



(531) 2.9,25.7,27.5,29.1

(511)
32 Voda za piće.

(210) **BAZ1720228A** (220) 01/06/2017
 (442) 30/09/2018
 (732) **“SARAJEVSKA PIVARA” d.d.**
Sarajevo Franjevačka br. 15, 71000
Sarajevo, BA
 (740) Dragan Mićunović
 (591) crvena, bijela
 (540)



(531) 2.9,27.5,29.1
 (511)
 32 Voda za piće.

(210) **BAZ1720230A** (220) 02/06/2017
 (442) 30/09/2018
 (732) **Colgate-Palmolive Company, a**
Delaware corporation 300 Park
Avenue, New York, N.Y. 10022, US
 (740) PETOŠEVIĆ d.o.o.
 (540)



(531) 1.15,5.3,5.5,17.2,25.1,27.5

(511)
 3 Proizvodi za osobnu njegu, a naročito, preparati za čišćenje kože i tijela; sapun; tečni sapun za ruke; gelovi i kreme za tuširanje; kupke za tijelo; preparati za njegu kose; dezodoransi, antiperspiranti i sprejevi za pazuhe za osobnu uporabu; ovlaživači tijela i kože, losioni i kreme; puder od talka; preparati za brijanje; kozmetički preparati za sunčanje i preparati za zaštitu kože od utjecaja sunca; maramice impregnirane otopinom za čišćenje.

(210) **BAZ1720234A** (220) 02/06/2017
 (442) 30/09/2018
 (732) **“MaxiVita” d.o.o. Gradačac**
Hadžiefendina bb, 76250 Gradačac,
BA
 (591) plava, bijela, zelena, crna, smeđa
 (540)



(531) 5.3,19.3,19.11,26.1,27.5,29.1
 (511)
 5 Kapi za vene.

(210) **BAZ1720237A** (220) 05/06/2017
 (442) 30/09/2018
 (300) Z-2017/668
 15/05/2017
 RS
 (732) **VISTROS INTL FZC SM Office E1-1618**
A, Ajman Free Zone, Ajman, AE
 (740) Dragan Mićunović
 (591) plava, bijela
 (540)



(531) 3.7,17.2,26.4,27.5,29.1

(511)

34 Duvan; duvan za zamotavanje; zamjena za duvan; proizvodi od duvana; aromatizovani duvan; filteri za duvan; lule za duvan; sirovi duvan; duvan za žvakanje; šibice; sigurnosne šibice; cigarete; proizvodi za pušače; upaljači za pušače; pepeljare za pušače; oralni vaporizeri za pušače.

(210) **BAZ1720247A** (220) 05/06/2017

(442) 30/09/2018

(732) **Colgate-Palmolive Company, A Delaware Corporation 300 Park Avenue, New York N.Y. 10022, US**

(740) **PETOŠEVIĆ d.o.o.**

(540)



(511)

3 Proizvodi za osobnu njegu, a naročito, preparati za čišćenje kože i tijela; sapun; tečni sapun za ruke; gelovi i kreme za tuširanje; kupke za tijelo; preparati za njegu kose; dezodoransi, antiperspiranti i sprejevi za pazuhe za osobnu uporabu; ovlaživači tijela i kože, losioni i kreme; puder od talka; preparati za brijanje; kozmetički preparati za sunčanje i preparati za zaštitu kože od utjecaja sunca; maramice impregnirane otopinom za čišćenje.

(210) **BAZ1720248A** (220) 05/06/2017

(442) 30/09/2018

(732) **SAŠA-TRADE D.O.O. Pločnik bb, 74213 Dobož, BA**

(591) svijetlo zelena, crna

(540)



(531) 5.3,13.1,27.5,29.1

(511)

4 Industrijska ulja i masti; sredstva za podmazivanje; smjese za upijanje, vlaženje i vezanje prašine; goriva (uključujući benzin za motore) i rasvjetne tvari; svijeće, stijenjevi za rasvjetu.;

6 Obični metali i njihove legure, rudače; metalni građevinski i konstrukcijski materijali; prenosive metalne konstrukcije; neelektrični metalni kablovi i metalne žice; mali artikli željezarije; sefovi; metalni spremnici za skladištenje ili prijevoz.;

9 Znanstveni, nautički, geodetski, fotografski, kinematografski i optički aparati i instrumenti kao i aparati i instrumenti za vaganje, mjerenje, signalizaciju, kontrolu (inspekciju), za pomoć (spašavanje) i za obuku; aparati i instrumenti za vođenje, distribuiranje, transformiranje, akumuliranje, podešavanje ili upravljanje električne energije; aparati za snimanje, prijenos ili reprodukciju zvuka ili slike; magnetski nosači podataka, diskovi za snimanje, CD-ovi ili DVD-ovi i drugi digitalni mediji za snimanje; mehanizmi za uređaje koji se pokreću uz prethodno ubacivanje kovanica; registarske blagajne, računari, oprema za obradu podataka, računala; računalni program (softver); uređaji za gašenje požara.;

11 Uređaji za rasvjetu, grijanje, proizvodnju pare, kuhanje, hlađenje, sušenje, ventilaciju, vodoopskrbu i sanitarna oprema.;

17 Sirova i poluobrađena guma, gutaperka, biljna smola, azbest, tinjac i nadomjesci za sve te materijale; plastika i smola u ekstrudiranom obliku za uporabu u proizvodnji; materijali za nepropusno zatvaranje, brtvljenje i izolaciju; nemetalne fleksibilne cijevi i crijeva.;

37 Građevina; popravlanje; usluge postavljanja

(210) **BAZ1720254A** (220) 07/06/2017

(442) 30/09/2018

(732) **Colgate-Palmolive Company, a Delaware company 300 Park Avenue, New York, New York 10022, US**

(740) Nihad Sijerčić

(540)

WHITESEAL

(511)

3 Sredstav za čišćenje usta, paste za zube i tečnosti za ispiranje usta.;

10 Szomatološki instrumenti, naročito aplikator u vidu olovke prethodno napunjen sredstvom za bijeljenje zuba.;

21 Četkice za zube.

(210) **BAZ1720258A** (220) 13/06/2017

(442) 30/09/2018

(732) **SAMER REŠIDAT Hamze Orlovića 2, 71000 Sarajevo, BA**

(740) Dragan Mićunović

(591) plava, narandžasta, bijela

(540)



(531) 1.1,24.17,27.3,27.5,29.1

(511)

35 Oglašavanje i reklamiranje; vođenje komercijalnih poslova; komercijalna administracija; uredski poslovi; usluge prodaje za treće osobe; usluge reklame i propagande; komercijalni poslovi na ostvarivanju funkcije prometa robe i usluga; usluge turističkih agencija koje se bave animiranjem na turističkom tržištu; organizovanje raznih priredbi u turističke svrhe.;

39 Prijevoz; pakiranje i skladištenje proizvoda; organizacija putovanja; organizacija izleta, krstarenja, razgledanja; organizacija i rezervacija odmora; usluge otvorenih prostora za garažiranje; čuvanje plovnih objekata, usluge kapetana jahti kao i druge usluge za potrebe nautičkog turizma obuhvaćene ovim razredom; usluge pomorskih agencija u vezi prihvata i otpreme turističkih plovila; usluge u vezi razvijanja i organizovanja posebnih oblika turizma (zdravstveni, kongresni, lovni); iznajmljivanje vozila; pružanje usluga turističkih vodiča i pratilaca; posredovanje u vezi turističkih usluga; izdavanje voznih karata; davanje turističkih informacija; prevoz putnika u cestovnom prometu, javni cestovni prevoz; davanje u zakup osobnih vozila i autobusa; ostali prevoz putnika; organizovanje i provođenje

turističkih putovanja i izleta.;

41 Obuka, stručno osposobljavanje, razonoda, sportske i kulturne djelatnosti; organizovanje sportskih, kulturnih i ostalih priredbi; usluge izdavanja turističke literature i drugih proizvoda koji se uobičajeno izdaju u turističkom prometu.;

43 Usluge pružanja hrane i pića; privremeno primanje na stan; prihvati i organizacija boravka putnika i turista u zemlji; usluge u vezi izdavanja soba odnosno ležajeva i porodičnih apartmana od strane domaćinstava; ugostiteljske usluge; usluge hotela, motela, pansiona, turističkih naselja, kampova, restorana s posluživanjem i ostale usluge prehrane na plovnim objektima i na izletima; ostale ugostiteljske usluge što ih pružaju kafane, barovi i slično; pružanje ugostiteljskih usluga.

(210) **BAZ1720259A** (220) 13/06/2017

(442) 30/09/2018

(732) **SAMER REŠIDAT Hamze Orlovića 2, 71000 Sarajevo, BA**

(740) Dragan Mićunović

(540)

SOL AZUR

(511)

35 Oglašavanje i reklamiranje; vođenje komercijalnih poslova; komercijalna administracija; uredski poslovi; usluge prodaje za treće osobe; usluge reklame i propagande; komercijalni poslovi na ostvarivanju funkcije prometa robe i usluga; usluge turističkih agencija koje se bave animiranjem na turističkom tržištu; organizovanje raznih priredbi u turističke svrhe.;

39 Prijevoz; pakiranje i skladištenje proizvoda; organizacija putovanja; organizacija izleta, krstarenja, razgledanja; organizacija i rezervacija odmora; usluge otvorenih prostora za garažiranje; čuvanje plovnih objekata, usluge kapetana jahti kao i druge usluge za potrebe nautičkog turizma obuhvaćene ovim razredom; usluge pomorskih agencija u vezi prihvata i otpreme turističkih plovila; usluge u vezi razvijanja i organizovanja posebnih oblika turizma (zdravstveni, kongresni, lovni); iznajmljivanje vozila; pružanje usluga turističkih vodiča i pratilaca; posredovanje u vezi turističkih usluga; izdavanje voznih karata; davanje turističkih informacija; prevoz putnika u cestovnom prometu, javni cestovni prevoz; davanje u zakup osobnih vozila i autobusa; ostali prevoz putnika; organizovanje i provođenje turističkih putovanja i izleta.;

41 Obuka, stručno osposobljavanje, razonoda, sportske i kulturne djelatnosti; organizovanje sportskih, kulturnih i ostalih priredbi; usluge izdavanja turističke literature i drugih proizvoda koji se uobičajeno izdaju u turističkom prometu.;

43 Usluge pružanja hrane i pića; privremeno primanje na stan; prihvati i organizacija boravka putnika i turista u zemlji; usluge u vezi izdavanja soba odnosno ležajeva i porodičnih apartmana od strane domaćinstava; ugostiteljske usluge; usluge hotela, motela, pansiona, turističkih naselja, kampova, restorana s posluživanjem i ostale usluge prehrane na plovnim objektima i na izletima; ostale ugostiteljske usluge što ih pružaju kafane, barovi i slično; pružanje ugostiteljskih usluga.

(210) **BAZ1720260A** (220) 13/06/2017
 (442) 30/09/2018
 (732) **Društvo za trgovija, proizvodstvo, uskugi, špedicija, uvoz-izvoz PEKABESKO AD ul.10 br.44 s.Kadino, 1041 Ilinden, 1000 Skopje, MK**
 (740) Dragan Mićunović
 (540)

PEKABETA

(511)
 29 Sir, rastopljeni sir, mlijeko i mliječni proizvodi, meso, riba, perad, divljač, mesni ekstrkti, mesni proizvodi, paštete, zaleđeno, sušeno i kuhano voće i povrće, jestiva ulja i masti.;
 39 Prijevoz, pakiranje i skladištenje robe.;
 44 Uzgoj životinja; vrtlarstvo; istrebljivanje štetočina u poljoprivredi, akvakulturi, hortikulturi i šumarstvu; usluge rasadnika.

(210) **BAZ1720264A** (220) 13/06/2017
 (442) 30/09/2018
 (732) **NOBEL LIJEK d.o.o. Hasiba Brankovića 9, 71000 Sarajevo, BA**
 (740) "STAM" d.o.o.
 (540)

VIRENTE

(511)
 5 Farmaceutski proizvodi.

(210) **BAZ1720265A** (220) 14/06/2017
 (442) 30/09/2018
 (300) Z-2017/831
 06/06/2017
 RS
 (732) **VISTROS INTL FZC SM Office E1-1618 A, Ajman Free Zone, Ajman, AE**
 (740) Dragan Mićunović
 (540)

BANKER

(511)
 34 Duvan; duvan za zamotavanje; zamjena za duvan; proizvodi od duvana; aromatizovani duvan; filteri za duvan; lule za duvan; sirovi duvan; duvan za žvakanje; šibice; sigurnosne šibice; cigarete; proizvodi za pušače; upaljači za pušače, pepeljare za pušače; oralni vaporizeri za pušače.

(210) **BAZ1720267A** (220) 15/06/2017
 (442) 30/09/2018
 (732) **Diageo Brands B.V. Molenwerf 12, 1014 BG Amsterdam, NL**
 (740) PETOŠEVIĆ d.o.o.
 (540)

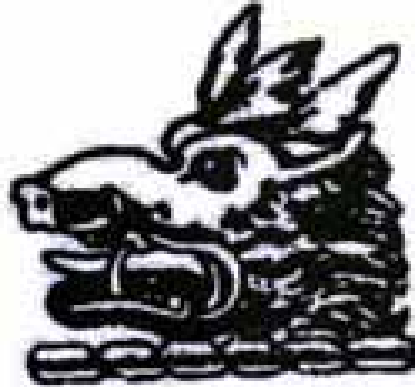

(531) 3.4
 (511)
 33 Alkoholna pića (osim piva).

(210) **BAZ1720268A** (220) 16/06/2017
 (442) 30/09/2018
 (732) **Colgate-Palmolive Company, a Delaware corporation 300 Park Avenue, New York, N.Y. 10022, US**
 (740) PETOŠEVIĆ d.o.o.
 (540)



(531) 1.15,5.3,5.5,5.7,27.5
 (511)

3 Proizvodi za osobnu njegu, a naročito, preparati za čišćenje kože i tijela; sapun; tečni sapun za ruke; gelovi i kreme za tuširanje; kupke za tijelo; preparati za njegu kose; dezodoransi, antiperspiranti i sprejevi za pazuhe za osobnu uporabu; ovlaživači tijela i kože, losioni i kreme, ulja.

(210) **BAZ1720275A** (220) 16/06/2017

(442) 30/09/2018

(732) **E3 d.o.o. Jukićeva 51a, 71000 Sarajevo, BA**

(740) Linea Susic Ltd.

(540)

E3

(511)

35 Oglašavanje i reklamiranje; vođenje komercijalnih poslova; komercijalna administracija; uredski poslovi; stručne poslovne konsultacije, sve u vezi sa zaštitom okoliša i korištenjem obnovljivih izvora energije; trgovina.;

37 Izrada i integracija sistema za kontinuirani monitoring emisija iz postrojenja za sagorijevanje; izrada i ugradnja sistema za upravljanje proizvodnim procesima koji podrazumjevaju mjerenje i parametrisiranje koncentracija gasova i procesnih parametara; izrada i ugradnja automatskih stanica za mjerenje kvaliteta vazduha; kalibracija sistema za mjerenje kvaliteta vazduha u skladu sa EN 17025; popravci; popravak ili održavanje elektroničkih strojeva i uređaja; popravak ili održavanje optičkih uređaja i instrumenata; servis i ugradanja automatskih meteoroloških stanica; servis opreme za monitoring emisija u zrak; servis opreme za mjerenje kvaliteta zraka; usluge postavljanja.;

42 Izrada računalnih programa (softvera); izrada softvera za mjerenje i izvještavanje o stanju kvaliteta vazduha; izrada softvera za upravljanje procesima na bazi monitoringa upotrebom PLC sistema; izrada IS za monitoring i upravljanje stanjem okoliša; projektovanje mjernih sistema; projektovanje sistema za kontinuirani monitoring emisija iz postrojenja za sagorijevanje; projektovanje sistema za upravljanje proizvodnim procesima koji podrazumjevaju mjerenje i parametrisiranje koncentracija gasova i procesnih parametara; projektovanje automatskih stanica za mjerenje kvaliteta vazduha; projektovanje automatskih meteoroloških stanica; savjetodavne usluge u vezi sa korištenjem obnovljivih izvora energije; studije izvedivosti u vezi sa energetsom efikasnošću i korištenjem obnovljivih izvora energije; usluge industrijskih analiza i istraživanja; usluge procjene i studije utjecaja novih i postojećih postrojenja na stanje okoliša; znanstvene i tehnološke usluge kao i pripadajuće usluge istraživanja i koncepcije.

(210) **BAZ1720276A** (220) 16/06/2017

(442) 30/09/2018

(732) **Savić Company Komitska bb, Bijeljina, BA**

(591) zelena, bijela

(540)



(531) 5.3,7.1,27.3,27.5,29.1

(511)

31 Hrana za životinje.

(210) **BAZ1720277A** (220) 16/06/2017

(442) 30/09/2018

(732) **Savić Company Komitska bb, Bijeljina, BA**

(591) crvena, siva, bijela

(540)



(531) 3.4,3.7,27.5,29.1

(511)

31 Hrana za životinje.

(210) **BAZ1720278A** (220) 16/06/2017
 (442) 30/09/2018
 (732) **Savić Company Komitska bb, Bijeljina, BA**
 (591) crna, crvena, siva, žuta, braon, bijela
 (540)



(531) 5.7,26.11,27.5,29.1
 (511)

31 Poljoprivredni i hortikulturni proizvodi, žive životinje, hrana za životinje.

(210) **BAZ1720280A** (220) 22/06/2017
 (442) 30/09/2018
 (732) **Hard Rock Limited 13-14 The Esplanade, St. Helier, Jersey JE1 1BD, US**
 (740) **PETOŠEVIĆ d.o.o.**
 (591) zlatna, tamno crvena, crna
 (540)



(531) 1.3,26.1,27.5,29.1
 (511)

25 Odjeća, obuća, pokrivala za glavu.;

41 Usluge zabave.;

43 Usluge pružanja hrane i pića; privremeni smještaj.

(210) **BAZ1720281A** (220) 22/06/2017
 (442) 30/09/2018
 (732) **“KALETEX” d.o.o. Kalesija Senada Hodžića Mehдина bb, Kalesija, BA**
 (740) Dragan Mićunović
 (591) bordo, bijela
 (540)



(531) 25.7,26.3,26.4,26.11,27.5,29.1
 (511)

8 Torbe s pedikerskim priborom; torbe s priborom za manikiranje.;

9 Torbe za prenosna računala.;

18 Koža, imitacije kože, proizvodi od tih materijala koji nisu obuhvaćeni drugim razredima; životinjske kože; kovčezi i putne torbe; kišobrani, suncobrani i štapovi za hodanje; bičevi i sedlarsko remenarski proizvodi; ručne torbe, sportske torbe, kožna galanterija, torbe na kotačićima, torbe za alat, torbe za divljač, torbe za kampiranje, torbe za namirnice, torbe za note, torbe za plažu, torbe za putovanja, torbe za spise, torbe -navlake za odijela.;

20 Torbe - ormari za slaganje odjeće, torbe – ormari za vješanje odjeće.;

24 Tkanine i zamjene za tekstil; pokrivači za krevete; stolnjaci.;

25 Odjeća, obuća, pokrivala za glavu.;

26 Čipka, vez, vrpce i uzice; puceta, kukice i okašca; pribadače i igle; umjetno cvijeće.;

27 Sagovi; prostirači, strunjače i otirači: linoleumi i ostali pokrivači za podove.;

28 Igre i igračke; gimnastički i sportski artikli koji nisu obuhvaćeni drugim klasama; ukrasi za jelke; torbe za kriket; torbe za štapove za golf, sa ili bez kotačića.;

35 Marketing; prezentacija robe putem komunikacijskih medija, u maloprodajne svrhe; oglašavanje; online oglašavanje na kompjuterskim/računarskim mrežama; nacrt stranica u reklamne svrhe.

- (210) **BAZ1720283A** (220) 23/06/2017
 (442) 30/09/2018
 (732) **Komfor d.o.o. Sarajevo Olimpijska 32, Sarajevo, BA**
 (540)



(531) 5.13,25.1,26.1,27.5

(511)

36 Usluge rukovoditelja zgrada, to jest usluge iznajmljivanja, procjene nekretnina ili usluge davalaca novca.;
 43 Usluge rezerviranja smještaja za putnike, koje pružaju putničke agencije ili posrednici.

- (210) **BAZ1720286A** (220) 27/06/2017
 (442) 30/09/2018
 (732) **Société des Produits Nestlé S.A. 1800 Vevey, CH**
 (740) "MSA IP"
 (591) bijela, siva, svijetlo plava, plava, tamno plava
 (540)



(531) 1.15,8.3,27.5,29.1

(511)

5 Dijetetska hrana, napitci i supstance prilagođeni za medicinsku i kliničku upotrebu; hrana i hranljive supstance za bebe; mliječne formule za bebe; mlijeko u prahu za bebe; mliječno brašno za bebe; hrana i hranljive supstance za

medicinsku upotrebu kod djece i invalida; hrana i hranljive supstance za medicinsku upotrebu kod dojilja; dodaci ishrani za medicinsku upotrebu kod trudnica i dojilja; dodaci ishrani; dodaci ishrani za medicinsku upotrebu; hranljivi i dijetetski dodaci za medicinsku upotrebu; vitaminski preparati, preparati na bazi minerala; biljna vlakna, dijetetska; vitamini; vitaminski preparati i supstance; dijetetski i hranljivi dodaci.;

29 Mlijeko i proizvodi od mlijeka; mlijeko u prahu; preparati i pića na bazi mlijeka; zamjene za mlijeko; napitci od mlijeka, u kojima mlijeko preovlađuje; napitci na bazi mlijeka koji sadrže žitarice i/ili čokoladu; jogurt; sojino mlijeko (zamjena za mlijeko).

- (210) **BAZ1720287A** (220) 27/06/2017
 (442) 30/09/2018
 (732) **Société des Produits Nestlé S.A. 1800 Vevey, CH**
 (740) "MSA IP"
 (540)

YOGOLINO

(511)

5 Dijetetska hrana, napitci i supstance prilagođeni za medicinsku i kliničku upotrebu; hrana i hranljive supstance za bebe; mliječne formule za bebe; mlijeko u prahu za bebe; mliječno brašno za bebe; hrana i hranljive supstance za medicinsku upotrebu kod djece i invalida; hrana i hranljive supstance za medicinsku upotrebu kod dojilja; dodaci ishrani za medicinsku upotrebu kod trudnica i dojilja; dodaci ishrani; dodaci ishrani za medicinsku upotrebu; hranljivi i dijetetski dodaci za medicinsku upotrebu; vitaminski preparati, preparati na bazi minerala; biljna vlakna, dijetetska; vitamini; vitaminski preparati i supstance; dijetetski i hranljivi dodaci.;

29 Mlijeko i proizvodi od mlijeka; mlijeko u prahu; preparati i pića na bazi mlijeka; zamjene za mlijeko; napitci od mlijeka, u kojima mlijeko preovlađuje; napitci na bazi mlijeka koji sadrže žitarice i/ili čokoladu; jogurt; sojino mlijeko (zamjena za mlijeko).

(210) **BAZ1720288A** (220) 27/06/2017
 (442) 30/09/2018
 (732) **AGRONERETVA d.o.o. Baćevići b.b.,
 88000 Mostar, BA**
 (740) Linea Susic Ltd.
 (591) žuta, plava, zelena
 (540)



(531) 1.3,5.5,27.5,29.1

(511)

6 Metalne prenosive konstrukcije; krovšte, metalno, sa ugrađenim solarnimfotonaponskim ćelijama.;

9 Aparati i instrumenti za vođenje, distribuiranje, transformiranje, akumuliranje, podešavanje ili upravljanje električne struje; solarne ploče za proizvodnju električne energije.;

29 Konzervirano, zamrznuto, sušeno i kuhano voće i povrće.;

31 Sirovi i neobrađeni poljoprivredni, akvakulturni, povrtlarski i šumski proizvodi; svježe voće i povrće; sjeme za sadnju; prirodne biljke i cvijeće, žive životinje.;

32 Bezalkoholna pića; pića od voća i voćni sokovi; sirupi i ostali preparati za pripremanje napitaka.;

35 Grupisanje za račun trećih osoba, raznih proizvoda, radi omogućavanja potrošaču njihovog lakšeg uočavanja i kupnje.;

39 Ambalažiranje i uskladištenje proizvoda, organiziranje putovanja.;

43 Usluge okrepe (pružanje hrane i pića); pružanje privremenog smještaja.

(210) **BAZ1720289A** (220) 27/06/2017
 (442) 30/09/2018
 (732) **ORE investiranje in upravljanje naložb
 d.o.o. Poljska pot 2, 1000 Ljubljana, SI**
 (740) Linea Susic Ltd.
 (540)

MONTEROSSO

(511)

29 Jestiva ulja; maslinovo ulje.;

31 Svježe voće.;

33 Vina; pjenušava vina; žestoka alkoholna pića; likeri.

(210) **BAZ1720290A** (220) 27/06/2017
 (442) 30/09/2018
 (732) **ORE investiranje in upravljanje naložb
 d.o.o. Poljska pot 2, 1000 Ljubljana, SI**
 (740) Linea Susic Ltd.
 (540)

MONTE ROSSO

(511)

29 Jestiva ulja; maslinovo ulje.;

31 Svježe voće.;

33 Vina; pjenušava vina; žestoka alkoholna pića; likeri.

(210) **BAZ1720292A** (220) 29/06/2017
 (442) 30/09/2018
 (732) **HEMOFARM A.D. farmaceutsko-
 hemijska industrija Vršac Beogradski
 put bb, 26 300 Vršac, RS**
 (740) "MSA IP"

(591) crna, bijela, ljubičasta, tamno plava,
 tirkizno plava

(540)

SleepMore



(531) 1.13,5.5,5.11,27.5,29.1

(511)

5 Farmaceutski i medicinski preparati; dijetetske supstance prilagođene za upotrebu u medicini; dijetetski dodaci (dodaci ishrani) za ljude.

(210) **BAZ1720293A** (220) 29/06/2017

(442) 30/09/2018

(732) **Coca-Cola HBC-Srbija d.o.o. Zemun
Batajnički drum 14-16, 11080
Beograd, RS**

(740) Marić & Co d.o.o.

(591) tamno zelena, tamno crvena, zlatna,
crna
(540)



(531) 19.7,24.5,27.5,29.1

(511)

33 Alkoholna pića (biljni liker).

(210) **BAZ1720294A** (220) 29/06/2017

(442) 30/09/2018

(732) **Coca-Cola HBC-Srbija d.o.o. Zemun
Batajnički drum 14-16, 11080
Beograd, RS**

(740) Marić & Co d.o.o.

(591) crna, zlatna, žuta, crvena, zelena, bijela
(540)



(531) 2.7,5.7,25.1,27.5,29.1

(511)

33 Alkoholna pića (voćna rakija).

(210) **BAZ1720295A** (220) 29/06/2017

(442) 30/09/2018

(732) **Coca-Cola HBC-Srbija d.o.o. Zemun
Batajnički drum 14-16, 11080
Beograd, RS**

(591) crna, zlatna, žuta, crvena, zelena
(540)



(531) 19.7,27.5,29.1

(511)

33 Alkoholna pića (voćna rakija).

(210) **BAZ1720296A** (220) 29/06/2017

(442) 30/09/2018

(732) **Coca-Cola HBC-Srbija d.o.o. Zemun
Batajnički drum 14-16, 11080
Beograd, RS**

(740) Marić & Co d.o.o.

(540)

ZLATNA ŠLJIVA

(511)

33 Alkoholna pića (voćna rakija).

- (210) **BAZ1720297A** (220) 29/06/2017
 (442) 30/09/2018
 (732) **Coca-Cola HBC-Srbija d.o.o. Zemun**
Batajnički drum 14-16, 11080
Beograd, RS
 (740) Marić & Co d.o.o.
 (591) plava, zlatna, žuta, crvena, zelena, bijela
 (540)



- (531) 2.7,5.7,25.1,27.5,29.1
 (511)
 33 Alkoholna pića (voćna rakija).

- (210) **BAZ1720298A** (220) 29/06/2017
 (442) 30/09/2018
 (732) **Coca-Cola HBC-Srbija d.o.o. Zemun**
Batajnički drum 14-16, 11080
Beograd, RS
 (740) Marić & Co d.o.o.
 (540)

ZLATNA DUNJA

- (511)
 33 Alkoholna pića (voćna rakija).

- (210) **BAZ1720299A** (220) 29/06/2017
 (442) 30/09/2018
 (732) **Coca-Cola HBC-Srbija d.o.o. Zemun**
Batajnički drum 14-16, 11080
Beograd, RS
 (740) Marić & Co d.o.o.
 (540)

ZLATNA KAJSIJA

- (511)
 33 Alkoholna pića (voćna rakija).

- (210) **BAZ1720302A** (220) 30/06/2017
 (442) 30/09/2018
 (732) **Tvornica cementa Kakanj d.d., Kakanj**
Selima efendije Merdanovića 146,
72240 Kakanj, BA
 (591) zelena
 (540)

KAKANJ CEMENT
 HEIDELBERGCEMENT Group

- (531) 27.5,29.1
 (511)

19 Cement, naročito Portland cement; malter; betonske smjese; proizvodi od betona, gipsa, cementa i umjetnog kamena.;
 35 Trgovina na veliko i malo.;
 39 Usluge prijevoza, ambalažiranje i skladištenje proizvoda.

- (210) **BAZ1720304A** (220) 06/07/2017
 (442) 30/09/2018
 (732) **“BARE COMMERCE” d.o.o. Čitluk**
Čitluk, Bare bb, BA
 (740) “STAM” d.o.o.
 (540)

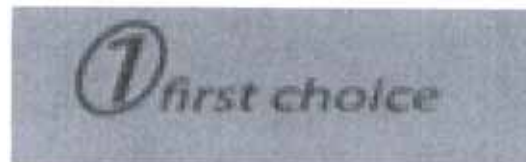

- (531) 26.1,27.5,27.7
 (511)
 29 Maslac.

**INDEKS BROJEVA PRIJAVA ŽIGOVA
INDEKS BROJEVA PRIJAVA ŽIGOVA
ИНДЕКС БРОЈЕВА ПРИЈАВА ЖИГОВА**

BAZ1720169A
BAZ1720170A
BAZ1720172A
BAZ1720173A
BAZ1720175A
BAZ1720185A
BAZ1720188A
BAZ1720189A
BAZ1720190A
BAZ1720195A
BAZ1720197A
BAZ1720203A
BAZ1720204A
BAZ1720205A
BAZ1720207A
BAZ1720209A
BAZ1720215A
BAZ1720217A
BAZ1720218A
BAZ1720219A
BAZ1720220A
BAZ1720221A
BAZ1720222A
BAZ1720227A
BAZ1720228A
BAZ1720230A
BAZ1720234A
BAZ1720237A
BAZ1720247A
BAZ1720248A
BAZ1720254A
BAZ1720258A
BAZ1720259A
BAZ1720260A
BAZ1720264A
BAZ1720265A
BAZ1720267A
BAZ1720268A
BAZ1720275A
BAZ1720276A
BAZ1720277A
BAZ1720278A
BAZ1720280A
BAZ1720281A
BAZ1720283A
BAZ1720286A
BAZ1720287A
BAZ1720288A
BAZ1720289A
BAZ1720290A

BAZ1720292A
BAZ1720293A
BAZ1720294A
BAZ1720295A
BAZ1720296A
BAZ1720297A
BAZ1720298A
BAZ1720299A
BAZ1720302A
BAZ1720304A

INDEKS KLASA PRIJAVA ŽIGOVA
INDEKS KLASA PRIJAVA ŽIGOVA
ИНДЕКС КЛАСА ПРИЈАВА ЖИГОВА

1 BAZ1720170A	10 BAZ1720254A BAZ1720195A
2 BAZ1720170A	11 BAZ1720172A BAZ1720173A BAZ1720175A BAZ1720248A BAZ1720215A
3 BAZ1720268A BAZ1720230A BAZ1720247A BAZ1720169A BAZ1720188A BAZ1720254A	12 BAZ1720170A
4 BAZ1720170A BAZ1720248A	16 BAZ1720170A BAZ1720207A
5 BAZ1720217A BAZ1720218A BAZ1720219A BAZ1720220A BAZ1720221A BAZ1720222A BAZ1720234A BAZ1720209A BAZ1720264A BAZ1720292A BAZ1720195A BAZ1720286A BAZ1720287A	17 BAZ1720248A
6 BAZ1720248A BAZ1720288A	18 BAZ1720281A
7 BAZ1720170A BAZ1720215A	19 BAZ1720170A BAZ1720302A
8 BAZ1720215A BAZ1720281A	20 BAZ1720281A
9 BAZ1720248A BAZ1720288A BAZ1720215A BAZ1720281A	21 BAZ1720254A
	24 BAZ1720281A
	25 BAZ1720189A BAZ1720190A BAZ1720280A BAZ1720281A
	26 BAZ1720281A
	27 BAZ1720281A
	28 BAZ1720189A

BAZ1720190A
BAZ1720281A

29

BAZ1720304A
BAZ1720289A
BAZ1720290A
BAZ1720260A
BAZ1720286A
BAZ1720287A
BAZ1720288A

30

BAZ1720185A

31

BAZ1720289A
BAZ1720290A
BAZ1720276A
BAZ1720277A
BAZ1720278A
BAZ1720288A

32

BAZ1720227A
BAZ1720228A
BAZ1720288A

33

BAZ1720289A
BAZ1720290A
BAZ1720293A
BAZ1720294A
BAZ1720295A
BAZ1720296A
BAZ1720297A
BAZ1720298A
BAZ1720299A
BAZ1720267A

34

BAZ1720237A
BAZ1720265A
BAZ1720197A

35

BAZ1720170A
BAZ1720207A
BAZ1720302A
BAZ1720275A
BAZ1720258A
BAZ1720259A
BAZ1720288A
BAZ1720281A

36

BAZ1720283A

37

BAZ1720170A
BAZ1720275A
BAZ1720248A

38

BAZ1720170A

39

BAZ1720170A
BAZ1720302A
BAZ1720260A
BAZ1720258A
BAZ1720259A
BAZ1720204A
BAZ1720205A
BAZ1720288A

40

BAZ1720170A

41

BAZ1720207A
BAZ1720189A
BAZ1720190A
BAZ1720280A
BAZ1720258A
BAZ1720259A
BAZ1720203A

42

BAZ1720170A
BAZ1720275A

43

BAZ1720280A
BAZ1720258A
BAZ1720259A
BAZ1720283A
BAZ1720204A
BAZ1720205A
BAZ1720288A

44

BAZ1720260A

INDEKS NOSILACA PRIJAVA ŽIGOVA
INDEKS NOSITELJA PRIJAVA ŽIGOVA
ИНДЕКС НОСИЛАЦА ПРИЈАВА ЖИГОВА

“BARE COMMERCE” d.o.o. Čitluk

BAZ1720304A

“KALETEX” d.o.o. Kalesija

BAZ1720281A

“MaxiVita” d.o.o. Gradačac

BAZ1720234A

“SARAJEVSKA PIVARA” d.d. Sarajevo

BAZ1720227A

BAZ1720228A

AGRONERETVA d.o.o.

BAZ1720288A

AZIENDE CHIMICHE RIUNITE ANGELINI

FRANCESCO A.C.R.A.F. S.p.A.

BAZ1720209A

Biocon Limited

BAZ1720195A

CHANEL

BAZ1720188A

CITY - otvorena mreža d.o.o.

BAZ1720207A

Coca-Cola HBC-Srbija d.o.o. Zemun

BAZ1720293A

BAZ1720294A

BAZ1720295A

BAZ1720296A

BAZ1720297A

BAZ1720298A

BAZ1720299A

Colgate-Palmolive Company, a Delaware
company

BAZ1720254A

BAZ1720268A

BAZ1720230A

BAZ1720247A

Diageo Brands B.V.

BAZ1720267A

Društvo za trgovija, proizvodstvo, uskugi,
špedicija, uvoz-izvoz PEKABESKO AD

BAZ1720260A

E3 d.o.o.

BAZ1720275A

Hard Rock Limited

BAZ1720280A

HELLENIC FUELS AND LUBRICANTS
INDUSTRIAL AND COMMERCIAL S.A. also
trading as EKO ABEE

BAZ1720170A

HEMOFARM A.D. farmaceutsko-hemijska
industrija Vršac

BAZ1720292A

Komfor d.o.o. Sarajevo

BAZ1720283A

Lafat komerc d.o.o.

BAZ1720172A

BAZ1720173A

BAZ1720175A

McDonald's Corporation

BAZ1720204A

BAZ1720205A

Merck Sharp & Dohme Corp.

BAZ1720217A

BAZ1720218A

BAZ1720219A

BAZ1720220A

BAZ1720221A

BAZ1720222A

NBA Properties, Inc.

BAZ1720189A

BAZ1720190A

NOBEL LIJEK d.o.o.

BAZ1720264A

ORE investiranje in upravljanje naložb d.o.o.

BAZ1720289A

BAZ1720290A

Philip Morris Products S.A.

BAZ1720197A

SAMER REŠIDAT

BAZ1720258A

BAZ1720259A

SAŠA-TRADE D.O.O.

BAZ1720248A

Savić Company

BAZ1720276A

BAZ1720277A

BAZ1720278A

Société des Produits Nestlé S.A.

BAZ1720286A

BAZ1720287A

Sonra d.o.o.

BAZ1720215A

TPK d.o.o.

BAZ1720169A

Tvornica cementa Kakanj d.d., Kakanj

BAZ1720302A

UDRUŽENJE GRAĐANA "CENTAR ZA
ISTRAŽIVAČKO NOVINARSTVO"

BAZ1720203A

Unilever N.V.

BAZ1720185A

VISTROS INTL FZC

BAZ1720237A

BAZ1720265A

PROMJENA NAZIVA- PROMJENA NAZIVA -ПРОМЈЕНА НАЗИВА

BAZ1719974A

4/2017

Toyota Jidosha Kabushiki Kaisha (also trading
as Toyota Motor Corporation)

1, Toyota-cho, Toyota-shi, Aichi-ken

JP

11/06/2018

BAZ1719987A

4/2017

Toyota Jidosha Kabushiki Kaisha (also trading
as Toyota Motor Corporation)

1, Toyota-cho, Toyota-shi, Aichi-ken

JP

11/06/2018

BAZ1719993A

4/2017

Toyota Jidosha Kabushiki Kaisha (also trading
as Toyota Motor Corporation)

1, Toyota-cho, Toyota-shi, Aichi-ken

JP

11/06/2018

PROMJENA ADRESE- PROMJENA ADRESE-ПРОМЈЕНА АДРЕСЕ

BAZ1619688A

4/2017

ROTHMANS OF PALL MALL LIMITED

Route de France 17, 2926 Boncourt

CH

13/07/2018

BAZ1619689A

1/2018

ROTHMANS OF PALL MALL LIMITED

Route de France 17, 2926 Boncourt

CH

13/07/2018

PRENOS PRAVA-PRENOS PRAVA-ПРЕНОС ПРАВА

BAZ1720033A

1/2018

Cott Beverages LLC

1001 10th Avenue, Columbus, Georgia 31901

US

01/08/2018

**ОГРАНИЧЕЊЕ РОПИСА ПРИЈАВА
ОГРАНИЧЕЊЕ РОПИСА ПРИЈАВА
ОГРАНИЧЕЊЕ ПОПИСА ПРИЈАВА**

BAZ1619641A

5

Farmaceutski proizvodi za liječenje osteoporoze.

BAZ1719933A

34

Cigarette; duhan, sirovi ili prerađeni; duhanski proizvodi; cigare, cigariljosi; papirići za cigarete, tube za cigarete, filteri za cigarete; džepne naprave za savijanje cigareta; ručni uređaji za punjenje filtera oмотница duhanom.

OBJAVA ŽIGOVA

Bibliografski podaci svrstani su prema rastućem registarskom broju žiga

Podaci su popraćeni NID kodom /Internationally agreed Numbers for the Identification of Data / (broj u zagradi), za identifikaciju podataka o žigovima a prema standardu

Prikaz redosljeda podataka u objavljenom žigu je slijedeći:

- | | |
|---|--|
| (111) Registarski broj žiga | (181) Datum do kojeg važi pravo na žig |
| (210) Broj prijave žiga | (220) Datum podnošenja prijave žiga |
| (151) Datum registracije žiga | |
| (442) Datum registracije žiga | |
| (300) Podaci o pravu prvenstva (država, datum podnošenja i broj prioritetne prijave) | |
| (230) Datum izložbenog (sajamskog) prava prvenstva | |
| (641) Podaci o prijavi podnesenoj kod bivšeg SZP (broj prijave, datum podnošenja prijave) | |
| (732) Nosilac žiga | |
| (740) Zastupnik | |
| (551) Kolektivni žig | |
| (591) Boje | |
| (554) Trodimenzionalni žig | |
| (539) Opis | |
| (540) Izgled žiga | |

Izgled žiga (text ili slika)
(max 8 x 8 cm za sliku)

- (526) Disklaimer – Dobrovoljno ograničenje obima zaštite
- (531) Među. klasifikacija figurativnih elemenata žigova prema Bečkoj klasifikaciji-sedma edicija
- (511) **Međunarodna klasifikacija roba i usluga prema Ničanskoj klasifikaciji-jedanesta edicija**

STRUKTURA REGISTRARSKOG BROJA ŽIGA
STRUKTURA REGISTRACIJSKOG BROJA ŽIGA
СТРУКТУРА РЕГИСТАРСКОГ БРОЈА ЖИГА

BA Z 97 0001



- (111) **BAZ1619430** (181) 19/04/2026
 (210) BAZ1619430A (220) 19/04/2016
 (151) 27/08/2018
 (732) **Bosnalijek, farmaceutska i hemijska industrija, dioničko društvo Jukićeva 53, 71000 Sarajevo, BA**
 (740) KARABDIĆ KERIM
 (540)

DENTACET

(511)

5 Farmaceutski proizvodi.

- (111) **BAZ1619431** (181) 19/04/2026
 (210) BAZ1619431A (220) 19/04/2016
 (151) 27/08/2018
 (732) **Bosnalijek, farmaceutska i hemijska industrija, dioničko društvo Jukićeva 53, 71000 Sarajevo, BA**
 (740) KARABDIĆ KERIM
 (540)

PROPORAL

(511)

5 Farmaceutski proizvodi.

- (111) **BAZ1619598** (181) 06/07/2026
 (210) BAZ1619598A (220) 06/07/2016
 (151) 04/07/2018
 (732) **Cosmetic Warriors Limited 29 High Street, Poole, Dorset. BH15 1AB, GB**
 (740) "LINEA SERVICES" d.o.o. Sarajevo
 (540)

LUSH

(511)

3 Vodice za usta; preparati za brijanje; boje za kosu; preparati za šminkanje; aromaterapijski pripravci; štapići tamjana za kađenje.

- (111) **BAZ1619605** (181) 11/07/2026
 (210) BAZ1619605A (220) 11/07/2016
 (151) 06/06/2018
 (732) **UNION Sh.p.k. Gjergj Fishta PN, Vushtri, RS**
 (740) "ŽIVKO MIJATOVIĆ & PARTNERS" d.o.o. Sarajevo
 (591) nebesko plava, bijela, crna
 (540)

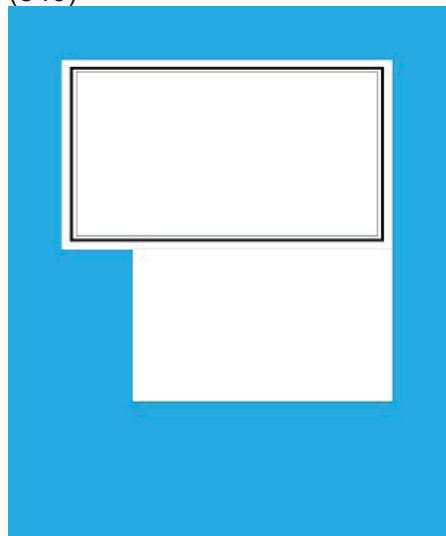

(531) 26.4,29.1

(511)

5 Dijetetski dodaci ishrani.;

30 Kafa, čaj, kakao i zamjena za kafu; riža; tapioka i sago; brašno i proizvodi od žitarica; hljeb, kolači i poslastice; sladoledi; šećer, med, melasa; kvasac, prašak za pecivo; sol; senf; sirće, sosovi (kao dodaci); začini; led.;

35 Oglašavanje i trgovina na veliko i malo u vezi sa dijetetskim dodacima ishrani, kafom, čajem, kakaom i zamjenama za kafu, rižom, tapiokom i sagom, brašnom i proizvodima od žitarica, hljebom, kolačima i poslasticama, sladoledom, šećerom, medom, melasom, kvascom, praškom za pecivo, soli, senfom, sirćetom, sosovima (kao dodacima), začinima i ledom.

- (111) **BAZ1619610** (181) 11/07/2026
 (210) BAZ1619610A (220) 11/07/2016
 (151) 13/06/2018
 (732) **Express One d.o.o. za transportne usluge i trgovinu Sarajevo ul. Rajlovačka cesta bb, 71000 Sarajevo, BA**
 (740) Zajednička advokatska kancelarija Emina Saračević i Adis Gazibegović
 (591) narandžasta, crna

(540)



(531) 22.1,26.11,27.5,29.1

(511)

16 Hartija i karton; štampane stvari; knjigovezački materijal; fotografije; kancelarijski materijal; ljepkovi za kancelarijske i kućne potrebe; umjetnički materijali; kistovi; pisaće mašine i kancelarijski pribor (izuzev namještaja); materijali za obuku i nastavu (izuzev aparata); plastični materijal za pakovanje; štamparska slova; štamparski kalupi.;

25 Odjeća, obuća, pokrivala za glavu.;

35 Oglašavanje; poslovni menadžment; poslovna administracija; uredski poslovi.;

36 Osiguranje; finansijski poslovi; novčani poslovi; poslovi sa nekretninama.;

38 Telekomunikacije.;

39 Prijevoz; pakovanje i uskladištenje proizvoda; organiziranje putovanja.;

42 Znanstvene i tehnološke usluge kao i usluge istraživanja i projektovanja u vezi s njima; usluge industrijskih analiza i istraživanja; projektovanje i razvoj računala i računalnih programa (softvera).

(111) **BAZ1619611** (181) 11/07/2026

(210) BAZ1619611A (220) 11/07/2016

(151) 13/06/2018

(732) **Express One d.o.o. za transportne usluge i trgovinu Sarajevo ul. Rajlovačka cesta bb, 71000 Sarajevo, BA**

(740) Zajednička advokatska kancelarija Emina Saračević i Adis Gazibegović

(540)

24 VIP

(511)

35 Oglašavanje; poslovni menadžment; poslovna administracija; uredski poslovi.;

36 Osiguranje; finansijski poslovi; novčani poslovi; poslovi sa nekretninama.;

39 Prijevoz; pakovanje i uskladištenje proizvoda; organiziranje putovanja.

(111) **BAZ1619612** (181) 11/07/2026

(210) BAZ1619612A (220) 11/07/2016

(151) 13/06/2018

(732) **Express One d.o.o. za transportne usluge i trgovinu Sarajevo ul. Rajlovačka cesta bb, 71000 Sarajevo, BA**

(740) Zajednička advokatska kancelarija Emina Saračević i Adis Gazibegović

(540)

EXPRESS ONE

(511)

16 Hartija i karton; štampane stvari; knjigovezački materijal; fotografije; kancelarijski materijal; ljepkovi za kancelarijske i kućne potrebe; umjetnički materijali; kistovi; pisaće mašine i kancelarijski pribor (izuzev namještaja); materijali za obuku i nastavu (izuzev aparata); plastični materijal za pakovanje; štamparska slova; štamparski kalupi.;

25 Odjeća, obuća, pokrivala za glavu.;

35 Oglašavanje; poslovni menadžment; poslovna administracija; uredski poslovi.;

36 Osiguranje; finansijski poslovi; novčani poslovi; poslovi sa nekretninama.;

38 Telekomunikacije.;

39 Prijevoz; pakovanje i uskladištenje proizvoda; organiziranje putovanja.;

42 Znanstvene i tehnološke usluge kao i usluge istraživanja i projektovanja u vezi s njima; usluge industrijskih analiza i istraživanja; projektovanje i razvoj računala i računalnih programa (softvera).

(111) **BAZ1619625** (181) 21/07/2026

(210) BAZ1619625A (220) 21/07/2016

(151) 22/08/2018

(300) 416229

11/04/2016

PK

(732) **BLACK COMMUNICATIONS (EUROPE) LIMITED 3rd Floor 207 Regent Street, London, United Kingdom, W1B 3HH, GB**

(740) "ŽIVKO MIJATOVIĆ & PARTNERS" d.o.o. Sarajevo

(540)

Black.com

(511)

9 Kompjuterski hardver; kompjuterski softver; periferni uređaji prilagođeni za uporabu s računalima; instalacije za obradu elektroničkih podataka; aparati za računalne mreže; dijelovi i oprema za sve gore navedene proizvode.

(111) **BAZ1619657** (181) 10/08/2026

(210) BAZ1619657A (220) 10/08/2016

(151) 27/07/2018

(732) **Kraft Foods Group Brands LLC 200 East Randolph Street, Chicago Illinois 60601, US**

(740) "INTELBIRO" d.o.o.

(540)

PLANTERS

(511)

29 Konzervirano, zamrznuto, sušeno i kuhano voće i povrće; prerađeni kikiriki i drugi prerađeni orašasti plodovi; mješavine grickalica koje sadrže sjemenke i neprerađene orašaste plodove; jestive sjemenke; mješavine grickalica koje se sastoje od suhog voća i prerađenih oraščića.;

30 Prethodno pripremljena i polupripremljena hrana na bazi orašastih plodova, sjemenki i suhog voća i mješavina istih, slane grickalice; mješavine grickalica koje sadrže čokoladu.;

31 Sjemenke; sirovi oraščići; svježi oraščići; neprerađeni oraščići.

(111) **BAZ1619658** (181) 10/08/2026

(210) BAZ1619658A (220) 10/08/2016

(151) 27/07/2018

(732) **Kraft Foods Group Brands LLC 200 East Randolph Street, Chicago Illinois 60601, US**

(740) "INTELBIRO" d.o.o.

(540)



(531) 4.5,5.7

(511)

29 Konzervirano, zamrznuto, sušeno i kuhano voće i povrće; prerađeni kikiriki i drugi prerađeni orašasti plodovi; mješavine grickalica koje sadrže sjemenke i neprerađene orašaste plodove; jestive sjemenke; mješavine grickalica koje se sastoje od suhog voća i prerađenih oraščića.;

30 Prethodno pripremljena i polupripremljena hrana na bazi orašastih plodova, sjemenki i suhog voća i mješavina istih, slane grickalice; mješavine grickalica koje sadrže čokoladu.;

31 Sjemenke; sirovi oraščići; svježi oraščići; neprerađeni oraščići.

(111) **BAZ1619688** (181) 05/09/2026

(210) BAZ1619688A (220) 05/09/2016

(151) 29/08/2018

(300) 30543

09/03/2016

AD

(732) **ROTHMANS OF PALL MALL LIMITED Route de France 17, 2926 Boncourt, CH**

(740) "ŽIVKO MIJATOVIĆ & PARTNERS" d.o.o. Sarajevo

(591) nijanse plave, nijanse zelene, bijela
(540)



(531) 1.15,3.1,24.1,24.9,27.5,29.1

(511)

34 Cigarete; duhan, sirovi ili prerađeni; duhanski proizvodi; zamjene za duhan (za nemedicinsku upotrebu); cigare, cigariljosi; upaljači; šibice; artikli za pušače; papirići za cigarete, tube (filter omotnice) za cigarete, filtri za cigarete; džepni aparatići za motanje (savijanje) cigareta; ručni uređaji za punjenje filter omotnica duhanom; elektronske cigarete; tekućine za elektronske cigarete; duhanski proizvodi koji se zagrijavaju; elektronički uređaji i njihovi dijelovi za svrhu grijanja cigareta ili duhana.

- (111) **BAZ1619689** (181) 05/09/2026
 (210) BAZ1619689A (220) 05/09/2016
 (151) 28/08/2018
 (300) 30544
 09/03/2016
 AD
 (732) **ROTHMANS OF PALL MALL LIMITED**
Route de France 17, 2926 Boncourt,
CH
 (740) "ŽIVKO MIJATOVIĆ & PARTNERS"
 d.o.o. Sarajevo
 (591) nijanse plave, nijanse žute, bijela
 (540)



- (531) 1.15,3.1,24.1,24.9,27.5,29.1
 (511)

34 Cigarete; duhan, sirovi ili prerađeni; duhanski proizvodi; zamjene za duhan (za nemedicinsku upotrebu); cigare, cigariljosi; upaljači; šibice; artikli za pušače; papirići za cigarete, tube (filter omotnice) za cigarete, filtri za cigarete; džepni aparatići za motanje (savijanje) cigareta; ručni uređaji za punjenje filter omotnica duhanom; elektronske cigarete; tekućine za elektronske cigarete; duhanski proizvodi koji se zagrijavaju; elektronički uređaji i njihovi dijelovi za svrhu grijanja cigareta ili duhana.

- (111) **BAZ1619691** (181) 07/09/2026
 (210) BAZ1619691A (220) 07/09/2016
 (151) 26/07/2018
 (732) **Lidl Stiftung & Co. KG**
Stiftsbergstrasse 1, 74172
Neckarsulm, DE
 (740) "ŽIVKO MIJATOVIĆ & PARTNERS"
 d.o.o. Sarajevo
 (591) crna, bijela, siva, narandžasta
 (540)



- (531) 24.3,24.5,25.1,26.1,27.5,29.1
 (511)

33 Alkoholna pića (osim piva), posebno vina.

- (111) **BAZ1619693** (181) 08/09/2026
 (210) BAZ1619693A (220) 08/09/2016
 (151) 26/07/2018
 (732) **ETI GIDA SANAYI VE TICARET**
ANONIM SIRKETI Organize Sanayi
Bolgesi 11 Cadde, Eskisehir, TR
 (740) "ŽIVKO MIJATOVIĆ & PARTNERS"
 d.o.o. Sarajevo
 (591) oker, žuta, bijela, nijanse zelene, crvena,
 nijanse smeđe, crna
 (540)

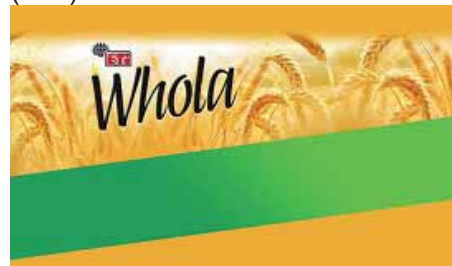

- (531) 1.15,5.7,25.5,26.11,27.5,29.1
 (511)

30 Keksi; čokolade; peciva; krekeri; vafli; kolači; tarteви (otvorene pite sa slatkim ili slanim nadjevom); deserti; sladoledi; jestivi ledeni proizvodi.

- (111) **BAZ1619695** (181) 13/09/2026
 (210) BAZ1619695A (220) 13/09/2016
 (151) 26/07/2018
 (732) **THE COCA-COLA COMPANY One
 Coca-Cola Plaza, Atlanta, GA, 30313,
 US**
 (740) "ŽIVKO MIJATOVIĆ & PARTNERS"
 d.o.o. Sarajevo
 (591) crvena, bijela
 (540)



(531) 26.1,27.5,29.1

(511)

32 Piva; mineralne i gazirane vode i druga bezalkoholna pića; voćni napici i voćni sokovi; sirupi i drugi pripravci za spravljanje napitaka.

(111) **BAZ1619702** (181) 14/09/2026

(210) BAZ1619702A (220) 14/09/2016

(151) 02/07/2018

(732) **DEHA MAGAZACILIK EV TEKSTILI
 URUNLERI SANAYI VE TICARET
 ANONIM SIRKETI Gulbahar Mah. Avni
 Dilligil Sok. Celik is Merkezi B/Blok
 No:9 G.Kat Mecidiyekoy Sisli Istanbul,
 TR**

(740) DR DIANA PROTIC-TKALČIĆ &
 PARTNERS D.O.O

(540)

MADAMECOCO

(511)

35 Usluge grupiranja za račun trećih lica raznih proizvoda uključivo viljuške, kašike, noževi i neelektrični rezači, rezači za rezanje na kriške i naprave za guljenje za upotrebu u

kuhinji, uključivo i one napravljene od plemenitih metala, hladno oružje i oštrice (oružje), ručni alati i sprave s ručnim pokretanjem koji se koriste za njegovanje lične ljepote, ručni alati i sprave s ručnim pokretanjem za brijanje, epilaciju, manikuru i pedikuru, električni ručni dodaci za ispravljanje i kovčanje kose, makaze, ručno pokretani (neelektrični) ručni alati za popravak mašina, uređaja i vozila i za upotrebu u građevinarstvu, poljoprivredi, hortikulturi i šumarstvu, pri čemu nijedan alat nije pokretan nekim izvorom energije, niti je električni ili neelektrični alat, pegle na paru, ručno pokretani neelektrični aparati i pribor za čišćenje, četke, osim slikarskih kistova, sitni metalni oštružci koji se koriste za čišćenje, spužve za čišćenje, žica za struganje za čišćenje, krpe od tekstila za čišćenje, rukavice za pranje posuđa, neelektrične mašine za poliranje za upotrebu u domaćinstvu, metle za podne prekrivače, naprave za brisanje podova, četkice za zube, električne četkice za zube, konac za zube, četke za brijanje, četke za kosu, češljevi, neelektrični pribor za domaćinstvo ili kuhinju (koji nije viljuška, nož, kašika), posuđe, lonci i tave, otvarači za boce, saksije za cvijeće, slamke za piće, neelektrični pribor za kuhanje, daske za peglanje i pripadajuće navlake za daske, rešetke za sušenje rublja, vješalice za sušenje odjeće, kavezi za kućne ljubimce, akvariji za stanove, vivariji za stanove za male životinje i terarijumi za stanove za uzgoj biljaka, ornamenti i dekorativni predmeti od stakla, porcelana, keramike ili gline, uključivo statue, figure i vaze, sve napravljene od stakla, porcelana, keramike ili gline, mišolovke, zamke za insekte, električni uređaji za namamljivanje i ubijanje muha i insekata, hvatači muha, udarači za ubijanje muha, posudice za izgaranje mirisnih tvari, mirisni sprejevi, raspršivači mirisa, električne i neelektrične naprave za skidanje šminke, jastučići za pudiranje, toaletne torbice, mlaznice za crijeva za prskanje vode, mlaznice za kante za zalijevanje, uređaji za zalijevanje, kante za zalijevanje bašte, sirovo ili poluobrađeno staklo, osim građevinskog stakla, mozaici od stakla i stakleni puder za dekoraciju, osim u građevinarstvu, staklena vuna osim za izolaciju i upotrebu u tekstilnoj industriji, tkani i netkani tekstilni proizvodi, tekstilni proizvodi za upotrebu u domaćinstvu, zavjese, prekrivači za krevete, čaršafi (tekstilni), jastučnice, deke, gornji pokrivači za krevete, peškiri, zastave, zastavice, etikete od tekstila, dekice za povijanje beba, čilimi, sagovi, prostirači, prostirke za molitvu, linoleum, umjetni travnjaci, linoleum za pokrivanje podova, strunjače za gimnastiku, tapete, ukrasne zidne tapiserije netekstilne, radi omogućavanja potrošačima njihovog lakšeg uočavanja i kupnje, pri čemu se ove usluge obezbjeđuju u maloprodajnim radnjama, veleprodajnim radnjama, putem elektronskih medija ili putem kataloške prodaje poštom.

- (111) **BAZ1619703** (181) 14/09/2026
 (210) BAZ1619703A (220) 14/09/2016
 (151) 25/07/2018
 (732) **Energy Beverages LLC 2390 Anselmo Drive, Corona, California 92879, US**
 (740) DR DIANA PROTIC-TKALČIĆ & PARTNERS D.O.O
 (540)



- (531) 1.15
 (511)
 32 Bezalkoholna pića; pivo.

- (111) **BAZ1619704** (181) 14/09/2026
 (210) BAZ1619704A (220) 14/09/2016
 (151) 17/07/2018
 (300) 15 214 851
 14/03/2016
 EM
 (732) **BeiGene, Ltd., c/o Maurant Ozannes Corporate Services (Cayman) Limited 94 Solaris Avenue, Camana Bay, Grand Cayman KY1-1108, KY**
 (740) PETOŠEVIĆ d.o.o.
 (540)

百濟神州

- (531) 28.3

- (511)
 5 Lijekovi za upotrebu kod ljudi, tablete za farmaceutske svrhe, kapsule za lijekove, farmaceutski preparati, hemijsko-farmaceutski preparati, lijekovi za upotrebu u medicini, hemijski preparati za upotrebu u farmaciji, biološki preparati za medicinske svrhe, hemijski preparati za medicinske svrhe, reagensi za dijagnostiku biomarkerom u medicini.;
 35 Usluge maloprodaje ili veleprodaje farmaceutskih preparata i medicinskih potrepština.;
 40 Usluge koje se odnose na hemijsku preradu ili obradu neorganskih ili organskih supstanci.;
 42 Industrijska istraživanja, tehničke projektne studije, istraživanja i razvoj novih proizvoda za druge, hemijske analize, hemijske usluge, hemijska istraživanja, klinička ispitivanja, biološka istraživanja.;
 44 Farmaceutsko savjetovanje, telemedicinske usluge, usluge zdravstvenog savjetovanja.

- (111) **BAZ1619708** (181) 14/09/2026
 (210) BAZ1619708A (220) 14/09/2016
 (151) 25/07/2018
 00003155298 17/03/2016 UK

- (732) **Purple Technologies (Europe) Limited 3rd Floor, 207 Regent Street, London, W1B 3HH, GB**
 (740) "ŽIVKO MIJATOVIĆ & PARTNERS" d.o.o. Sarajevo
 (540)

PURPLE.COM

- (511)
 9 Kompjuterski hardver; kompjuterski softver; periferni uređaji prilagođeni za uporabu s kompjuterima; elektronička oprema za obradu podataka; oprema za kompjuterske mreže i prijenos podataka; komponente i dijelovi kompjutera; elektronički memorijski uređaji; električni kontrolni uređaji.;
 38 Telekomunikacijske i komunikacijske usluge emitiranja; prijenos i streaming (strujanje) podataka putem kompjutera i globalnih informacijskih mreža; upravljanje elektroničkim komunikacijskim mrežama; omogućavanje pristupa bazama podataka; omogućavanje pristupa online bazama podataka putem portala; elektronička razmjena podataka; telekomunikacijske usluge za omogućavanje pristupa računalnim bazama podataka; omogućavanje pristupa bazama podataka za preuzimanje podataka putem elektronskih medija.;
 41 Usluge podučavanja, obrazovanja, usavršavanja i zabave; proizvodnja i distribucija televizijskih programa, emisija i filmova; pružanje filmova i televizijskih programa koji se ne mogu preuzimati putem usluge videa na zahtjev; organiziranje i vođenje radionica (edukacija), kongresa, predavanja; organiziranje izložbi u kulturne i odgojne svrhe; online objavljivanje elektronskih knjiga i časopisa.

- (111) **BAZ1619709** (181) 16/09/2026
 (210) BAZ1619709A (220) 16/09/2016
 (151) 03/07/2018
 (732) **D.D. "VISPAK" prehrambena industrija Visoko Ozrakovići bb, Visoko, BA**
 (740) KARABDIĆ KERIM
 (591) crvena, zelena, bijela, narandžasta, smeđa, nijanse smeđe
 (540)



- (531) 5.9,11.3,19.3,26.11,27.5,29.1
 (511)
 29 Supe i čorbe od mesa i povrća.

- (111) **BAZ1619710** (181) 16/09/2026
 (210) BAZ1619710A (220) 16/09/2016
 (151) 27/07/2018
 (732) **BELUPO lijekovi i kozmetika d.d. Ulica Danica 5, 48000 Koprivnica, HR**
 (740) "INTELBIRO" d.o.o.
 (540)

DRONAMID

- (511)
 5 Farmaceutski proizvodi, koštano-mišićni lijekovi.

- (111) **BAZ1619714** (181) 19/09/2026
 (210) BAZ1619714A (220) 19/09/2016
 (151) 02/07/2018
 (732) **FRANCK d.d. Vodovodna 20, 10000 Zagreb, HR**
 (740) DR DIANA PROTIC-TKALČIĆ & PARTNERS D.O.O
 (591) žuta, bež, crvena, bijela, smeđa, siva
 (540)



- (531) 5.5,5.9,11.1,19.3,27.5,29.1
 (511)
 30 Čaj.

- (111) **BAZ1619715** (181) 20/09/2026
 (210) BAZ1619715A (220) 20/09/2016
 (151) 31/07/2018
 (732) **Lidl Stiftung & Co. KG Stiftsbergstrasse 1, 74172 Neckarsulm, DE**
 (740) "ŽIVKO MIJATOVIĆ & PARTNERS" d.o.o. Sarajevo
 (540)



- (531) 7.1,25.1,26.4,27.5,28.17
 (511)
 33 Alkoholna pića (osim piva).

- (111) **BAZ1619717** (181) 21/09/2026
 (210) BAZ1619717A (220) 21/09/2016
 (151) 02/07/2018
 (732) **Orexigen Therapeutics, Inc. 3344
 N. Torrey Pines Court, Suite 200, La
 Jolla, CA 92037, US**
 (740) DR DIANA PROTIC-TKALČIĆ &
 PARTNERS D.O.O
 (540)

MYSIMBA

- (511)
 5 Farmaceutski preparati za upotrebu u tretmanu pretilosti i
 za poticanje gubitka težine.;
 16 Štamparski proizvodi, uključujući brošure, obavijesti i
 izvještaje u vezi kontrole težine i tretmana pretilosti.;
 44 Obezbjedivanje medicinskih informacija u oblasti
 kontrole težine i tretmana pretilosti.

- (111) **BAZ1619718** (181) 21/09/2026
 (210) BAZ1619718A (220) 21/09/2016
 (151) 02/07/2018
 (732) **FRANCK d.d. Vodovodna 20, HR**
 (740) DR DIANA PROTIC-TKALČIĆ &
 PARTNERS D.O.O
 (591) crvena, bijela, bež, crna, smeđa, siva,
 plava, zelena, žuta, ljubičasta, roza,
 narandžasta
 (540)



- (531) 2.3,3.7,19.3,27.5,27.7,29.1
 (511)
 30 Kafa.

- (111) **BAZ1619721** (181) 22/09/2026
 (210) BAZ1619721A (220) 22/09/2016
 (151) 03/07/2018
 (732) **Colgate-Palmolive Company, a
 Delaware corporation 300 Park
 Avenue, New York, N.Y. 10022, US**
 (740) Mirna Milanović - Lalić
 (540)

COLGATE NATURAL EXTRACTS

- (511)
 3 Pasta za zube i tečnost za ispiranje usta.

- (111) **BAZ1619723** (181) 27/09/2026
 (210) BAZ1619723A (220) 27/09/2016
 (151) 02/07/2018
 (732) **British American Tobacco Western
 Europe Commercial Trading Limited
 Globe House, 1 Water Street, London,
 WC2R 3LA, GB**
 (740) "ŽIVKO MIJATOVIĆ & PARTNERS"
 d.o.o. Sarajevo
 (540)



- (531) 24.1,25.1,25.7,27.5
 (511)
 34 Cigarete, duhan, proizvodi od duhana, pribor za pušače,
 upaljači za pušače, šibice.

- (111) **BAZ1619724** (181) 27/09/2026
 (210) BAZ1619724A (220) 27/09/2016
 (151) 18/06/2018
 (732) **PLIVA HRVATSKA d.o.o. Prilaz baruna Filipovića 25, 10000 Zagreb, HR**
 (740) Dr DIANA PROTIĆ-TKALČIĆ
 (540)

ATREMIA

- (511)
 5 Farmaceutski proizvodi.

- (111) **BAZ1619731** (181) 27/09/2026
 (210) BAZ1619731A (220) 27/09/2016
 (151) 04/07/2018
 (732) **Zlatko Oršolić Savska 31, 76233 Domaljevac, BA**
 (591) crvena, bijela
 (540)



- (531) 24.3,27.1,27.5,29.1
 (511)

3 Preparati za bijeljenje i ostale tvari za pranje rublja; preparati za čišćenje, poliranje, odmaščivanje i struganje; sapuni; parfimerijski proizvodi, eterična ulja, kozmetički proizvodi, losioni za kosu; proizvodi za njegu zubi.;

11 Uređaji za rasvjetu, grijanje, proizvodnju pare, kuhanje, hlađenje, sušenje, ventilaciju, vodoopskrbu i sanitarna oprema.;

21 Pribor i posuđe za kućanstvo ili za kuhinju); češljevi i spužve; četke (osim kistova); materijali za četke; pribor za čišćenje; čelična vuna; sirovo ili poluobrađeno staklo (osim građevinskog stakla); stakleni, porculanski i keramički proizvodi.;

28 Igre i igračke; gimnastički i sportski predmeti koji nisu obuhvaćeni drugim razredima; ukrasi za božićna drvca.;

29 Meso, riba, perad i divljač; mesni ekstrakti; konzervirano, zamrznuto, sušeno i kuhano voće i povrće; hladetine (želei), džemovi, kompoti; jaja, mlijeko i mliječni proizvodi; jestiva ulja i masti.;

30 Kava, čaj, kakaoi umjetna kava; riža; tapioka i sago; brašno i proizvodi od žitarica, kruh, kolači i slastice; sladoledi; šećer, med, sirup od melase; kvasac, prašak za dizanje; sol; senf; ocat, umaci (začini); začini; led.;

31 Poljoprivredni, hortikulturni i šumarski proizvodi; žive životinje; svježe voće i povrće; prirodne biljke i cvijeće; hrana za životinje; slad; sirove i neprerađene žitarice i sjemenke.;

32 Pivo; mineralne i gazirane vode te ostala bezalkoholna pića; voćni napici i voćni sokovi; sirupi i ostali preparati za pripremanje napitaka.;

33 Alkoholna pića (osim piva).

- (111) **BAZ1619751** (181) 30/09/2026
 (210) BAZ1619751A (220) 30/09/2016
 (151) 24/07/2018
 (732) **Himalaya Global Holdings Ltd. 106 Elizabethan Square, PO Box 1162, Grand Cayman KY1-1102, KY**
 (740) "ŽIVKO MIJATOVIĆ & PARTNERS"
 d.o.o. Sarajevo
 (540)

PILEX

- (511)
 5 Lijekovi na biljnoj bazi, farmaceutski preparati, veterinarski preparati, dijetetske supstance, proizvodi dodaci prehrani za medicinsku upotrebu.

- (111) **BAZ1619756** (181) 04/10/2026
 (210) BAZ1619756A (220) 04/10/2016
 (151) 26/07/2018
 (300) 015871131
 27/09/2016

EM

- (732) **Adient Engineering and IP GmbH Industriestrasse 20-30, 51339 Burscheid, DE**
 (740) "INTELBIRO" d.o.o.

(540)

 The logo for ADIANT features the word "ADIANT" in a bold, sans-serif font. A diagonal slash is positioned to the left of the letters, extending from the top left towards the middle of the word.

(531) 26.11,27.5

(511)

1 Kemikalije za upotrebu u industriji i znanosti; neobrađene umjetne smole, neprerađena plastika; spojevi za gašenje vatre; preparati za kaljenje, zavarivanje i lemljenje; sredstva za štavljenje kože; ljepila za uporabu u industriji; ljepila koja se koriste u proizvodnji sjedala; kemikalije koje se koriste u proizvodnji sjedala.;

12 Vozila; uređaji za kretanje kopnom, zrakom ili vodom; sjedala za vozila koja se kreću kopnom, zrakom ili vodom; sjedala za vozila; sigurnosne sjedalice za vozila; sjedala za motorna vozila; sjedala za vozove, tramvaje, jednošinska vozila, automobile, autobuse, putničke autobuse, motocikle, bicikle, tranzitna vozila, kamionete i motorna teretna vozila; sjedala za brodove, čamce, letjelice na zračnim jastucima i jahte; sjedala za letjelice; sjedala za zrakoplove i helikoptere; izbaciva sjedala za pilote; sjedalice i sigurnosne sjedalice za djecu u vozilima; podsustavi sjedala vozila koja se kreću kopnom, zrakom i vodom; sjedišta za trkaća vozila za jednu osobu koja se kreću kopnom, zrakom i vodom; drvena sjedala za vozila koja se kreću kopnom, zrakom i vodom; unutarnje obloge za vozila koja se kreću kopnom, zrakom i vodom; jastuci i navlake za sjedala za vozila koja se kreću kopnom, zrakom i vodom; zračne opruge za amortiziranje sjedala u vozilima koja se kreću kopnom, zrakom i vodom; nasloni za leđa u vozilima koja se kreću kopnom, zrakom i vodom; nasloni za glavu u vozilima koja se kreću kopnom, zrakom i vodom; naslonjači za ruke u vozilima koja se kreću kopnom, zrakom i vodom; sigurnosni pojasevi; sigurnosni remeni za sjedala u vozilima koja se kreću kopnom, zrakom i vodom; podešivači visine sjedala; organizatori za poleđinu sjedala za korištenje u vozilima koja se kreću kopnom, zrakom i vodom; dijelovi, pribor i oprema za sve gore navedeno.;

17 Guma, gutaperka, biljna smola, azbest, tinjac i proizvodi napravljeni od gume, gutaperke, biljne smole, azbesta, tinjca za upotrebu u/na sjedištima, sjedalima i u proizvodnji sjedišta; ekstrudirana plastika za upotrebu u proizvodnji; materijali za nepropusno zatvaranje, brtvljenje i izolaciju; nemetalne savitljive cijevi; plastika za upotrebu u proizvodnji sjedišta; guma za potrebu u proizvodnji sjedišta.;

18 Koža i imitacije kože; proizvodi od kože i imitacije kože za upotrebu u/na sjedištima, sjedalima i u proizvodnji sjedišta; životinjske kože pripremljene za izradu krznarskih proizvoda; bičevi, oprema za konje i sedlarski proizvodi; kožne presvlake za sjedišta u vozilima koja se kreću kopnom, zrakom i vodom.;

19 Građevinski materijali (nemetalni); konstrukcijski materijali (građevinski nemetalni materijali); građevinski materijali (nemetalni) za upotrebu u proizvodnji sjedišta; konstrukcijski materijali (građevinski nemetalni materijali) za upotrebu u proizvodnji sjedišta.;

20 Namještaj, ogledala, ramovi za slike; proizvodi (koji nisu uključeni u druge klase) od drveta, pluta, trske, rogoza, vrbovog pruća, rogova, kosti, slonovače, kitove kosti, školjki, jantara, sedefa, stive i zamjene svih ovih materijala, ili od plastike za upotrebu u/na sjedištima, sjedalima i u proizvodnji sjedišta i sjedala; sjedala; namještaj za sjedenje; stolice i sjedišta za gledališta; stolice i sjedišta za stadion; sjedišta i stolice za kazališta; sjedišta i stolice za kino; klupe; sjedalice koje pridržava šipka; metalna sjedala; sklopiva sjedala; plutajuće sjedalice na napuhavanje; sjedalice za podizanje; jastuci za stolice; jastučići za sjedala; potporni jastuci i jastučići za sjedenje, uključujući sjedalice za bebe; sjedala prilagođena za bebe; japanske podne sjedalice (zaisu); radna sjedala; dijelovi, pribor i oprema za sve gore navedeno.;

24 Tekstil i tekstilni proizvodi koji nisu obuhvaćeni drugim klasama; tkanine; deke; prekrivači; tekstili; tekstilni prekrivači za sjedala; navlake za sjedala; presvlake za sjedišta; plastične navlake za sjedala.;

40 Tretiranje i obrada materijala za sjedala i koja se koriste u proizvodnji istih; usluge informisanja, savjetovanja i preporuka koje se odnose na gore navedeno.;

42 Znanstvene i tehnološke usluge kao i pripadajuće usluge istraživanja i dizajna; usluge industrijskih analiza i istraživanja; dizajn i razvoj računalnog hardvera i softvera; istraživanje i razvoj sjedala; dizajniranje sjedala; kompjuterski softver koji se koristi u istraživanju, dizajniranju i proizvodnji sjedala; usluge informisanja, savjetovanja i preporuka koje se odnose na sve gore navedeno; naročito isključujući certificiranje (kontrola kvalitete) i inspeksijske usluge.

(111) **BAZ1619760** (181) 05/10/2026

(210) BAZ1619760A (220) 05/10/2016

(151) 26/07/2018

(300) 87145978

22/08/2016

US

(732) **HP Hewlett Packard Group LLC a Delaware limited liability company 11445 Compaq Center Drive West, 77070 Houston TX, US**

(740) "ŽIVKO MIJATOVIĆ & PARTNERS" d.o.o. Sarajevo

(540)

HP SURE VIEW

(511)

9 Zasloni kompjutera i monitori kompjutera sa aktivnim ugrađenim sistemom koji omogućava privatnost korisnika za elektroničke uređaje, naime kompjutere, osobne kompjutere, laptope i prijenosne kompjutere.

(111) **BAZ1619765** (181) 06/10/2026
 (210) BAZ1619765A (220) 06/10/2016
 (151) 28/08/2018
 (732) **“FRUCTA-TRADE” d.o.o. Derventa
 Željeznička b.b., Derventa, BA**
 (591) svijetlo zelena, tamno zelena, žuta,
 bijela
 (540)



(531) 5.7,27.5,29.1

(511)

29 Meso, riba, perad i divljač; mesni ekstrakti; konzervirano, sušeno i kuhano voće i povrće; hladetina (želei), džemovi, kompoti; jaja, mlijeko i mliječni proizvodi; jestiva ulja i masti.;

30 Kafa, čaj, kakao, šećer, riža, tapioka, sago, nadomjestici kafe; brašno i proizvodi od žitarica, kruh, kolači, poslastice, bomboni; sladoled; med, sirup od melase; kvasac, prašak za dizanje tijesta; so, gorušica (slačica); ocat, umaci (začini); začini (mirođije); led za hlađenje.;

32 Pivo; mineralne i gazirane vode te ostala bezalkoholna pića; voćni napici i voćni sokovi; sirupi i ostali pripravci za pripremu napitaka.;

35 Grupisanje raznih proizvoda za račun trećih (isključujući njihov prijevoz) radi omogućavanja potrošaču lakšeg uočavanja i kupovinu tih proizvoda.

(111) **BAZ1619776** (181) 13/10/2026
 (210) BAZ1619776A (220) 13/10/2016
 (151) 26/07/2018
 (732) **BELUPO lijekovi i kozmetika d.d.
 Ulica Danica 5, 48000 Koprivnica, HR**
 (740) “INTELBIRO” d.o.o.
 (540)

RANNER

(511)

5 Farmaceutski proizvodi.

(111) **BAZ1619777** (181) 13/10/2026
 (210) BAZ1619777A (220) 13/10/2016
 (151) 06/06/2018
 (732) **BELUPO lijekovi i kozmetika d.d.
 Ulica Danica 5, 48000 Koprivnica, HR**
 (740) “INTELBIRO” d.o.o.
 (540)

ABUXAR

(511)

5 Farmaceutski proizvodi.

(111) **BAZ1619778** (181) 14/10/2026
 (210) BAZ1619778A (220) 14/10/2016
 (151) 06/06/2018
 (732) **ETI GIDA SANAYI VE TICARET
 ANONIM ŞİRKETI Organize Sanayi
 Bolgesi 11 Cadde, Eskisehir, TR**
 (740) “ŽIVKO MIJATOVIĆ & PARTNERS”
 d.o.o. Sarajevo

(591) žuta, oker, plava, bijela, nijanse zelene,
 crvena, crna, smeđa

(540)



(531) 1.3,5.7,8.1,27.5,29.1

(511)

30 Krekeri.

(111) **BAZ1619780** (181) 14/10/2026
 (210) BAZ1619780A (220) 14/10/2016
 (151) 06/06/2018
 (732) **Društvo za proizvodnju i trgovinu
 "Plantago" d.o.o. Laktaši Malo
 Blaško, Slatina, 78250 Laktaši, BA**
 (740) Goran Marić
 (540)

KUĆA ČAJA

(511)
 5 Ljekovite trave; ljekoviti čajevi; ljekovito korijenje; medicinski čaj.;
 30 Čaj; čaj (napici od čaja); čajevi, nemedicinski; mirodije.;
 32 Biljni napici (sa ekstraktima čaja).

(111) **BAZ1619781** (181) 17/10/2026
 (210) BAZ1619781A (220) 17/10/2016
 (151) 06/06/2018
 (732) **The Procter & Gamble Company One
 Procter & Gamble Plaza, Cincinnati,
 Ohio 45202, US**
 (740) DR DIANA PROTIC-TKALČIĆ &
 PARTNERS D.O.O.
 (540)

CALCI-STAT

(511)
 3 Preparati za njegu zuba; preparati za oralnu higijenu; preparati za čišćenje zuba; paste za zube; losioni za čišćenje zuba; preparati za čišćenje vještačkih zuba; tekućine za ispiranje usta; nemedicinski dentalni preparati za ispiranje; nemedicinski sprejevi za usta; osvježivači daha; trake za osvježavanje daha; sprejevi za grlo (nemedicinski); dentalni gelovi za izbjeljivanje; trake za izbjeljivanje zuba impregnirane sa preparatima za izbjeljivanje zuba (kozmetika); preparati za poliranje zuba; preparati za poliranje vještačkih zuba; prašak za zube; navlaženi prašak za zube; tablete za ličnu upotrebu za označavanje kamenca na zubima.

(111) **BAZ1619791** (181) 20/10/2026
 (210) BAZ1619791A (220) 20/10/2016
 (151) 03/07/2018
 (732) **British American Tobacco (Brands)
 Inc. 2711 Centerville Road, Suite 300,
 Wilmington, Delaware 19808, US**
 (740) "ŽIVKO MIJATOVIĆ & PARTNERS"
 d.o.o. Sarajevo
 (540)

RESIZED

(511)
 34 Cigarete; duhan, sirovi ili prerađeni; duhanski proizvodi; zamjene za duhan (za nemedicinsku upotrebu); cigare, cigariljosi; upaljači; šibice; artikli za pušače; papirići za cigarete, tube (filter omotnice) za cigarete, filteri za cigarete; džepni aparatići za motanje (savijanje) cigareta; ručni uređaji za punjenje filter omotnica duhanom; elektronske cigarete; tekućine za elektronske cigarete; duhanski proizvodi koji se zagrijavaju; elektronički uređaji i njihovi dijelovi za svrhu grijanja cigareta ili duhana.

(111) **BAZ1619794** (181) 21/10/2026
 (210) BAZ1619794A (220) 21/10/2016
 (151) 04/07/2018
 (732) **British American Tobacco (Brands)
 Inc. 2711 Centerville Road, Suite 300,
 19808 Wilmington Delaware, US**
 (740) "ŽIVKO MIJATOVIĆ & PARTNERS"
 d.o.o. Sarajevo
 (591) siva, bijela
 (540)

FLOW  FILTER

(531) 26.1,27.5,29.1
 (511)

34 Cigarete; duhan, sirovi ili prerađeni; duhanski proizvodi; zamjene za duhan (za nemedicinsku upotrebu); cigare, cigariljosi; upaljači; šibice; artikli za pušače; papirići za cigarete, tube (filter omotnice) za cigarete, filteri za cigarete; džepni aparatići za motanje (savijanje) cigareta; ručni uređaji za punjenje filter omotnica duhanom; elektronske cigarete; tekućine za elektronske cigarete; duhanski proizvodi koji se zagrijavaju; elektronički uređaji i njihovi dijelovi za svrhu grijanja cigareta ili duhana.

- (111) **BAZ1619795** (181) 21/10/2026
 (210) BAZ1619795A (220) 21/10/2016
 (151) 04/07/2018
 (300) 015363054
 21/04/2016
 EM
 (732) **Reckitt Benckiser Vanish B.V.**
Siriusdreef 14, 2132 WT Hoofddorp,
NL
 (740) "ŽIVKO MIJATOVIĆ & PARTNERS"
 d.o.o. Sarajevo
 (540)

VANISH PLATINUM

(511)

3 Preparati za čišćenje; preparati za bijeljenje i ostale stvari za pranje rublja; preparati za otklanjanje mrlja.

- (111) **BAZ1619796** (181) 21/10/2026
 (210) BAZ1619796A (220) 21/10/2016
 (151) 04/07/2018
 (732) **BRITISH-AMERICAN TOBACCO**
(BRANDS) LIMITED Globe House, 4
Temple Place, London WC2R 2PG, GB
 (740) "ŽIVKO MIJATOVIĆ & PARTNERS"
 d.o.o. Sarajevo
 (540)

NEOSTIKS

(511)

34 Cigarete; duhan, sirovi ili prerađeni; duhanski proizvodi; zamjene za duhan (za nemedicinsku upotrebu); cigare, cigariljosi; upaljači; šibice; artikli za pušače; papirići za cigarete, tube (filter omotnice) za cigarete, filteri za cigarete; džepni aparatići za motanje (savijanje) cigareta; ručni uređaji za punjenje filter omotnica duhanom; elektronske cigarete; tekućine za elektronske cigarete; duhanski proizvodi koji se zagrijavaju; elektronički uređaji i njihovi dijelovi za svrhu grijanja cigareta ili duhana.

- (111) **BAZ1619797** (181) 21/10/2026
 (210) BAZ1619797A (220) 21/10/2016
 (151) 06/08/2018
 (732) **Lidl Stiftung & Co. KG**
Stiftsbergstrasse 1, 74172
Neckarsulm, DE
 (740) "ŽIVKO MIJATOVIĆ & PARTNERS"
 d.o.o. Sarajevo
 (540)



(531) 27.5

(511)

29 Mlijeko i mliječni proizvodi sa voćnim sadržajem i/ili dodacima voća i/ili dodacima voćnih ukusa.

- (111) **BAZ1619798** (181) 24/10/2026
 (210) BAZ1619798A (220) 24/10/2016
 (151) 03/07/2018
 (732) **ADOL sh.p.k. Rruga e Kavajes, Ish**
Kombinati Ushqimor ,AL
 (740) "LINEA SERVICES" d.o.o. Sarajevo
 (591) žuta, nijanse žute, smeđa, crna, crvena,
 zlatna
 (540)



(531) 3.3,5.13,19.3,24.1,27.5,29.1

(511)

33 Alkoholna pića (osim piva); rakija; žestoka alkoholna pića; destilirana pića; digestori [likeri i žestoka alkoholna pića]; aperitivi; travarice; jabučno vino; kokteli; džin; likeri; rum; votka; viski; vino; medovina; alkoholna pića (unaprijed pomiješana alkoholna pića, osim onih na bazi piva); alkoholne esencije.

- (111) **BAZ1619799** (181) 24/10/2026
 (210) BAZ1619799A (220) 24/10/2016
 (151) 03/07/2018
 (732) **ADOL sh.p.k. Rruga e Kavajes, Ish Kombinati Ushqimor ,AL**
 (740) "LINEA SERVICES" d.o.o. Sarajevo
 (591) žuta, nijanse žute, smeđa, crna, crvena, zlatna
 (540)



- (531) 19.7,24.1,27.5
 (511)

33 Alkoholna pića (osim piva); rakija; žestoka alkoholna pića; destilirana pića; digestori [likeri i žestoka alkoholna pića]; aperitivi; travarice; jabučno vino; kokteli; džin; likeri; rum; votka; viski; vino; medovina; alkoholna pića (unaprijed pomiješana alkoholna pića, osim onih na bazi piva); alkoholne esencije.

- (111) **BAZ1619800** (181) 24/10/2026
 (210) BAZ1619800A (220) 24/10/2016
 (151) 03/07/2018
 (732) **ADOL sh.p.k. Rruga e Kavajes, Ish Kombinati Ushqimor ,AL**
 (740) "LINEA SERVICES" d.o.o. Sarajevo
 (591) žuta, nijanse žute, smeđa, crna, crvena, zlatna

- (540)



- (531) 19.7,24.1,27.5,29.1
 (511)

33 Alkoholna pića (osim piva); rakija; žestoka alkoholna pića; destilirana pića; digestori [likeri i žestoka alkoholna pića]; aperitivi; travarice; jabučno vino; kokteli; džin; likeri; rum; votka; viski; vino; medovina; alkoholna pića (unaprijed pomiješana alkoholna pića, osim onih na bazi piva); alkoholne esencije.

- (111) **BAZ1619801** (181) 24/10/2026
 (210) BAZ1619801A (220) 24/10/2016
 (151) 03/07/2018
 (732) **ADOL sh.p.k. Rruga e Kavajes, Ish Kombinati Ushqimor , AL**
 (740) "Linea Sušić" d.o.o.
 (591) žuta, nijanse žute, smeđa, crna, crvena, zlatna
 (540)



- (531) 3.7,19.7,24.1,27.5,29.1
 (511)

33 Alkoholna pića (osim piva); rakija; žestoka alkoholna pića; destilirana pića; digestori [likeri i žestoka alkoholna pića]; aperitivi; travarice; jabučno vino; kokteli; džin; likeri; rum; votka; viski; vino; medovina; alkoholna pića (unaprijed pomiješana alkoholna pića, osim onih na bazi piva); alkoholne esencije.

(111) **BAZ1619804** (181) 25/10/2026
 (210) BAZ1619804A (220) 25/10/2016
 (151) 25/07/2018
 (732) **Himalaya Global Holdings Ltd. 106 Elizabethan Square, PO Box 1162, Grand Cayman KY1-1102, KY**
 (740) "ŽIVKO MIJATOVIĆ & PARTNERS"
 d.o.o. Sarajevo
 (540)

HEMOLEX

(511)

5 Lijekovi na biljnoj bazi, farmaceutski preparati, veterinarski preparati, dijetetske supstance, proizvodi dodaci prehrani za medicinsku upotrebu.

(111) **BAZ1619806** (181) 25/10/2026
 (210) BAZ1619806A (220) 25/10/2016
 (151) 24/07/2018
 (732) **Centrum Trade d.o.o. XVI KNOUB 10, 78214 Zalužani, 78000 Banja Luka, BA**
 (591) crvena
 (540)

CENTRUM

(531) 27.3,27.5,29.1

(511)

2 Boje; bajc za drvo; sredstva za zaštitu drveta; razređivači za boje; razređivači za lakove; emajl (lak); premazi; lakovi.;

7 Mašine za završnu obradu; mašinski alati; mašine i aparati za čišćenje, električni; ručni alati na mehaničko pokretanje; alati; električni čekić.;

35 Organizovanje sajмова u komercijalne ili reklamne svrhe; usluge nabavke za treća lica (kupovina proizvoda i pružanje usluga za druge poslovne subjekte; prodaja robe široke potrošnje: mašine, aparati, alati i potrošni materijal, boje, i lakovi, fasade, završni materijal u građevinarstvu, keramika, sanitarije, kupatilski namještaj i vodomaterijal, elektromaterijal, oprema za centralno grijanje, vijčana roba i okovi, bijela tehnika i mali kućni aparati, rasvjeta, posuđe, oprema za vrt i auto program.

(111) **BAZ1619807** (181) 25/10/2026
 (210) BAZ1619807A (220) 25/10/2016
 (151) 24/07/2018
 (732) **Centrum Trade d.o.o. XVI KNOUB 10, 78214 Zalužani, 78000 Banja Luka, BA**
 (591) crvena, žuta, bijela, crna
 (540)



(531) 2.1,2.9,4.5,29.1

(511)

2 Boje; bajc za drvo; sredstva za zaštitu drveta; razređivači za boje; razređivači za lakove; emajl (lak); premazi; lakovi.;

7 Mašine za završnu obradu; mašinski alati; mašine i aparati za čišćenje, električni; ručni alati na mehaničko pokretanje; alati; električni čekić.;

35 Organizovanje sajмова u komercijalne ili reklamne svrhe; usluge nabavke za treća lica (kupovina proizvoda i pružanje usluga za druge poslovne subjekte; prodaja robe široke potrošnje: mašine, aparati, alati i potrošni materijal, boje, i lakovi, fasade, završni materijal u građevinarstvu, keramika, sanitarije, kupatilski namještaj i vodomaterijal, elektromaterijal, oprema za centralno grijanje, vijčana roba i okovi, bijela tehnika i mali kućni aparati, rasvjeta, posuđe, oprema za vrt i auto program.

(111) **BAZ1619809** (181) 26/10/2026
 (210) BAZ1619809A (220) 26/10/2016
 (151) 06/08/2018
 (732) **Himalaya Global Holdings Ltd. 106 Elizabethan Square, PO Box 1162, Grand Cayman KY1-1102, KY**
 (740) "ŽIVKO MIJATOVIĆ & PARTNERS"
 d.o.o. Sarajevo
 (591) zelena, narandžasta, bijela

(540)



(531) 26.11,27.5,29.1

(511)

3 Kozmetički preparati, uključujući kozmetičke preparate za svrhe mršavljenja; losioni za kozmetičku upotrebu; kreme za kozmetičke svrhe; eterična ulja za kozmetičku upotrebu, šamponi i losioni za kosu; sapuni.;

5 Lijekovi na biljnoj bazi, farmaceutski preparati, veterinarski preparati, dijetetske supstance, proizvodi dodaci prehrani za medicinsku upotrebu.;

16 Kancelarijski materijal; papir; karton; plastični materijali za ambalažu; vrećice od papira ili od plastike; tiskarski proizvodi.;

30 Med, kafa i čaj.

(111) **BAZ1619810** (181) 26/10/2026

(210) BAZ1619810A (220) 26/10/2016

(151) 25/07/2018

(732) **Hyundai Mobis Co., Ltd. 203 Teheran-ro (Yeoksam-dong), Gangnam-gu, Seoul, KR**

(740) "ŽIVKO MIJATOVIĆ & PARTNERS"
d.o.o. Sarajevo

(540)

KRELL

(511)

9 Oprema za vozila, naročito, slušalice za glavu, čitači kompaktnih diskova, čitači DVD-ova, čitači za prethodno snimljene optičke diskove, digitalni mediji, uređaji za streaming, digitalni procesori signala, zvučnici, niskofrekvencijski zvučnici (sabvuferi), pojačala, ujednačivači, skretnice, priključne stanice za digitalne audiouređaje, prijemnici, AM/FM/satelitski radio podešivači, kućišta za zvučnike, slušalice koje se stavljaju u uši, mreža za zvučnike i zvučnici visokotonci.

(111) **BAZ1619811** (181) 26/10/2026

(210) BAZ1619811A (220) 26/10/2016

(151) 27/07/2018

(732) **GENNOVA BIOPHARMACEUTICALS LTD. Emcure House, T-184, M.I.D.C., Bhosari, Pune - 411 026, IN**

(740) "INTELBIRO" d.o.o.

(540)

HAMSYL

(511)

5 Farmaceutski i medicinski preparati.

(111) **BAZ1619812** (181) 26/10/2026

(210) BAZ1619812A (220) 26/10/2016

(151) 02/08/2018

(732) **GOLDEN LEAF (MACAU) TOBACCO'S MANUFACTURING LIMITED, A corporation organized and existing under the laws of MACAU Rua Dos Pescadores, N°66, Bloco II, 3° Andar-a, MO**

(740) "INTELBIRO" d.o.o.

(540)



(531) 1.15,26.13,27.5

(511)

34 Duhan; cigarete; elektroničke cigarete; kutije za šibice; upaljači za pušaće.

(111) **BAZ1619813** (181) 26/10/2026
 (210) BAZ1619813A (220) 26/10/2016
 (151) 25/07/2018
 (732) **GOLDEN LEAF (MACAU) TOBACCO'S MANUFACTURING LIMITED, A corporation organized and existing under the laws of MACAU Rua Dos Pescadores, N°66, Bloco II, 3° Andar-a, MO**

(740) "INTELBIRO" d.o.o.
 (540)



(531) 26.4,26.11,28.3

(511)

34 Duhan; cigarete; elektroničke cigarete; kutije za šibice; upaljači za pušače.

(111) **BAZ1619815** (181) 27/10/2026
 (210) BAZ1619815A (220) 27/10/2016
 (151) 13/07/2018
 (732) **WIENER CORPORATION a.d. Kninska 1A, 78000 Banja Luka, BA**
 (540)

BRINEMO UMJESTO VAS

(511)

36 Osiguranje; finansijski poslovi; novčani poslovi; poslovi sa nekretninama.

(111) **BAZ1619819** (181) 28/10/2026
 (210) BAZ1619819A (220) 28/10/2016
 (151) 30/07/2018
 (732) **ETI GIDA SANAYI VE TICARET ANONIM ŞIRKETI Organize Sanayi Bolgesi 11 Cadde, Eskisehir, TR**

(740) "ŽIVKO MIJATOVIĆ & PARTNERS" d.o.o. Sarajevo

(591) plava, bijela, crvena, ljubičasta, crna, žuta, oker

(540)



(531) 8.1,8.3,8.7,27.1,27.5,29.1

(511)

30 Krekeri.

(111) **BAZ1619822** (181) 31/10/2026
 (210) BAZ1619822A (220) 31/10/2016
 (151) 27/07/2018
 (732) **AMGEN Inc. One Amgen Center Drive, Thousand Oaks, California 91320-1799, US**

(740) DR DIANA PROTIC-TKALČIĆ & PARTNERS D.O.O

(540)

TRUECLICK

(511)

10 Injektori za medicinsku namjenu, isključujući injektore za proizvode hormona rasta.

(111) **BAZ1619823** (181) 31/10/2026
 (210) BAZ1619823A (220) 31/10/2016
 (151) 26/07/2018
 (732) **Patrón Spirits International AG**
Quaistrasse 11, 8200 Schaffhausen,
CH
 (740) DR DIANA PROTIC-TKALČIĆ &
 PARTNERS D.O.O
 (540)

GRAN
PATRÓN
Burdeos

(531) 27.5

(511)

33 Alkoholna pića (osim piva); destilirana žestoka alkoholna pića; rum; tekila; votka; vina; žestoka alkoholna pića; likeri.

(111) **BAZ1619824** (181) 31/10/2026
 (210) BAZ1619824A (220) 31/10/2016
 (151) 27/07/2018
 (732) **Patrón Spirits International AG**
Quaistrasse 11, 8200 Schaffhausen,
CH
 (740) DR DIANA PROTIC-TKALČIĆ &
 PARTNERS D.O.O
 (540)

GRAN
PATRÓN
PLATINUM

(531) 27.5

(511)

33 Alkoholna pića (osim piva); destilirana žestoka alkoholna pića; rum; tekila; votka; vina; žestoka alkoholna pića; likeri.

(111) **BAZ1619826** (181) 01/11/2026
 (210) BAZ1619826A (220) 01/11/2016
 (151) 30/07/2018
 (732) **Abdi Ibrahim Ilaç Sanayi ve Ticaret**
A.S. Reşitpaşa Mahallesi, Eski
Büyükdere, Caddesi No:4 34467,
Maslak, Istanbul, TR
 (740) "INTELBIRO" d.o.o.
 (540)

BREQUAL

(511)

5 Farmaceutski i veterinarski proizvodi; higijenski proizvodi za upotrebu u medicini; dijetne tvari za medicinske potrebe, hrana za dojenčad; flasteri, materijal za previjanje; materijali za plombiranje zubi i za zubne otiske; dezinfekcijska sredstva; proizvodi za uništavanje životinjskih štetočina; fungicidi, herbicidi.

(111) **BAZ1619827** (181) 01/11/2026
 (210) BAZ1619827A (220) 01/11/2016
 (151) 30/07/2018
 (732) **Abdi Ibrahim Ilaç Sanayi ve Ticaret**
A.S. Reşitpaşa Mahallesi, Eski
Büyükdere, Caddesi No:4 34467,
Maslak, Istanbul, R
 (740) "INTELBIRO" d.o.o.
 (540)

EPINEXX

(511)

5 Farmaceutski i veterinarski proizvodi; higijenski proizvodi za upotrebu u medicini; dijetne tvari za medicinske potrebe, hrana za dojenčad; flasteri, materijal za previjanje; materijali za plombiranje zubi i za zubne otiske; dezinfekcijska sredstva; proizvodi za uništavanje životinjskih štetočina; fungicidi, herbicidi.

- (111) **BAZ1619828** (181) 02/11/2026
 (210) BAZ1619828A (220) 02/11/2016
 (151) 05/07/2018
 (732) **Wm. WRIGLEY Jr. Company 1132 West Blackhawk Street, Chicago, Illinois 60642, US**
 (740) PETOŠEVIĆ d.o.o
 (540)

TRUTH OR DARE

(511)

30 Poslastice, gume za žvakanje, pjenaste gume za žvakanje, bomboni, mentol bomboni, dražeje i pastile (bomboni).

- (111) **BAZ1619829** (181) 02/11/2026
 (210) BAZ1619829A (220) 02/11/2016
 (151) 04/07/2018
 (732) **Wm. WRIGLEY Jr. Company 1132 West Blackhawk Street, Chicago, Illinois 60642, US**
 (740) PETOŠEVIĆ d.o.o.

LIFE HAPPENS IN 5

(511)

30 Poslastice, gume za žvakanje, pjenaste gume za žvakanje, bomboni, mentol bomboni, dražeje i pastile (bomboni).

- (111) **BAZ1619830** (181) 03/11/2026
 (210) BAZ1619830A (220) 03/11/2016
 (151) 27/07/2018
 (732) **NeoStrata Company, Inc. (Delaware corporation) 307 College Road East, Princeton, NJ 08540, US**
 (740) DR DIANA PROTIĆ-TKALČIĆ & PARTNERS D.O.O
 (540)

NEOGLUCOSAMINE

(511)

3 Sredstva za čišćenje lica, losioni za lice, sredstva za hidrataciju lica, kreme za lice, gelovi za lice, serumi za lice, sredstva za toniranje lica, kupke za eksfolijaciju lica, losioni za eksfolijaciju lica, skrabovi za lice, kreme za lice za zaštitu od sunca, maske za lice, piling za lice, kreme i serumi protiv starenja, za lice; sredstva za čišćenje tijela, losioni za tijelo, sredstva za hidrataciju tijela, kreme za tijelo, gelovi za tijelo; kreme za oči, maske za oči; kozmetički proizvodi, naročito podloge i korektori.

- (111) **BAZ1619831** (181) 03/11/2026
 (210) BAZ1619831A (220) 03/11/2016
 (151) 31/07/2018
 (732) **NeoStrata Company, Inc. (Delaware corporation) 307 College Road East, Princeton, NJ 08540, US**
 (740) DR DIANA PROTIĆ-TKALČIĆ & PARTNERS D.O.O
 (540)

EXUVIANCE VESPERA

(511)

3 Sredstva za čišćenje lica, losioni za lice, sredstva za hidrataciju lica, kreme za lice, gelovi za lice, serumi za lice, sredstva za toniranje lica, kupke za eksfolijaciju lica, losioni za eksfolijaciju lica, skrabovi za lice, kreme za lice za zaštitu od sunca, maske za lice, piling za lice, kreme i serumi protiv starenja, za lice; sredstva za čišćenje tijela, losioni za tijelo, sredstva za hidrataciju tijela, kreme za tijelo, gelovi za tijelo; kreme za oči, maske za oči; kozmetički proizvodi, naročito podloge i korektori.

- (111) **BAZ1619832** (181) 03/11/2026
 (210) BAZ1619832A (220) 03/11/2016
 (151) 23/07/2018
 (732) **“INSTITUT ZA RAZVOJ I UNAPREĐENJE POLJOPRIVREDE” d.o.o. Brčko distrikt BiH Industrijska br.3, Brčko, Brčko distrikt, BA**
 (591) zelena, žuta, crna
 (540)



(531) 5.3,27.5,29.1

(511)

1 Đubriva za primjenu u poljoprivredi, hortikulturi i šumarstvu, mineralna i prirodna đubriva.;

5 Preparati za uništavanje štetočina, herbicidi, pesticidi, fungicidi.;

7 Mašine i mapinski alati, motori i pogonske mašine (osim za suhozemna vozila), mapinske spojnice i transmisioni elementi (osim za suhozemna vozila), poljoprivredne

sprave osim onih kojima se ručno upravlja, inkubatori za jaja, automatske mašine za prodaju.;

30 Kafa, čaj, šećer, proizvodi od žitarica, melasa, začini.;

31 Poljoprivredni, vrtlarski i šumarski proizvodi i zrnevlje koji nisu uključeni u druge klase, žive životinje, svježe voće i povrće, sjeme, prirodne biljke i cvijeća, hrana za životinje, slad.;

35 Usluge u vezi sa uvozom i izvozom robe, usluge u vezi sa prometom robe, poslovno upravljanje, kancelarijski poslovi.;

41 Obuka i upoznavanje poljoprivrednih proizvođača sa postojećim i novim tehnologijama poljoprivredne proizvodnje.;

42 Usluge projektovanja i planiranja sistema za navodnjavanje.;

44 Agrikulturne, hortikulturne u šumarske usluge.

(111) **BAZ1619833** (181) 04/11/2026

(210) BAZ1619833A (220) 04/11/2016

(151) 15/08/2018

(732) **Philip Morris Brands S.A.R.L. Quai Jeanrenaud 3, 2000 Neuchâtel, CH**

(740) "LINEA SERVICES" d.o.o. Sarajevo

(540)

NEULAND

(511)

34 Duhan, sirovi ili prerađeni; proizvodi od duhana; cigare, cigarete, cigariljosi, duhan za ručno motanje cigareta, duhan za lule, duhan za žvakanje, duhan za šmrkanje, kretek cigarete; snus duhan; zamjene za duhan (koje se ne koriste u medicinske svrhe); elektronske cigarete; grijani duhanski proizvodi; elektronički uređaji i njihovi dijelovi koji griju cigarete i duhan u svrhu otpuštanja aerosola koji sadrži nikotin za inhalaciju; tečna nikotinska otopina za upotrebu kod elektronskih cigareta; pribor za pušače, cigaret papir, cigaret tube, filteri za cigarete, limene kutije za duhan i cigarete, futrole i kutije za cigarete, pepeljare, lule, džepne naprave za motanje cigareta, upaljači, šibice.;

41 Edukacija; pružanje obuke; zabavne, sportske i kulturne aktivnosti.

(111) **BAZ1619837** (181) 08/11/2026

(210) BAZ1619837A (220) 08/11/2016

(151) 25/07/2018

(732) **Colgate-Palmolive Company, a Delaware company 300 Park Avenue, New York, New York 10022, US**

(740) Mirna Milanović - Lalić

(591) crvena, bijela, zelena, siva

(540)



(531) 1.1,1.15,24.17,25.3,27.5,29.1

(511)

3 Pasta za zube i tečnost za ispiranje usta.

(111) **BAZ1619838** (181) 08/11/2026

(210) BAZ1619838A (220) 08/11/2016

(151) 25/07/2018

(732) **Colgate-Palmolive Company, a Delaware company 300 Park Avenue, New York, New York 10022, US**

(740) Mirna Milanović - Lalić

(540)

CALSEAL

(511)

3 Pasta za zube i tečnost za ispiranje usta.

(111) **BAZ1619839** (181) 08/11/2026

(210) BAZ1619839A (220) 08/11/2016

(151) 24/07/2018

(732) **Colgate-Palmolive Company, a Delaware company 300 Park Avenue, New York, New York 10022, US**

(740) Mirna Milanović - Lalić

(591) crvena, bijela, tamnoplava, plava, zelena

(540)



(531) 1.15,10.5,25.3,25.7,27.,29.1

(511)

3 Pasta za zube i tečnost za ispiranje usta.

(111) **BAZ1619840** (181) 08/11/2026
 (210) BAZ1619840A (220) 08/11/2016
 (151) 24/07/2018
 (732) **Colgate-Palmolive Company, a Delaware company 300 Park Avenue, New York, New York 10022, US**
 (740) Mirna Milanović - Lalić
 (540)

SHOCKWAVE

(511)

3 Pasta za zube i tečnost za ispiranje usta.

(111) **BAZ1619842** (181) 08/11/2026
 (210) BAZ1619842A (220) 08/11/2016
 (151) 02/07/2018
 (732) **MOJIĆ d.o.o. Pavlovića put br. 14, 76300 Bijeljina, BA**
 (591) roza, svijetloplava, crna
 (540)



(531) 4.5,16.1,27.5,29.1

(511)

9 Futrole za pametne telefone.;

16 Štampane stvari i plastični materijal za pakovanje (koji nije uključen u druge klase).;

18 Futrole od kože ili kože-kartona.

(111) **BAZ1619843** (181) 09/11/2026
 (210) BAZ1619843A (220) 09/11/2016
 (151) 23/07/2018
 (732) **GLOBAL GRUP D.O.O. Kundurdžiluk bb, 71000 Sarajevo, BA**
 (591) zelena, bijela
 (540)



(531) 2.1,25.3,26.4,27.3,27.5,29.1

(511)

43 Usluge restorana.

(111) **BAZ1619850** (181) 16/11/2026
 (210) BAZ1619850A (220) 16/11/2016
 (151) 23/07/2018
 (732) **BRIDGESTONE CORPORATION A company organised under the laws of Japanese 1-1, Kyobashi 3-Chome, Chuo-ku, Tokyo 104-8340, JP**
 (740) "ŽIVKO MIJATOVIĆ & PARTNERS" d.o.o. Sarajevo
 (540)

R-TRAILER

(511)

12 Gume za vozila; gume za kamione i autobuse obuhvaćene ovom klasom.

- (111) **BAZ1619851** (181) 16/11/2026
 (210) BAZ1619851A (220) 16/11/2016
 (151) 23/07/2018
 (732) **Networks INT Društvo sa
 ograničenom odgovornošću Sarajevo
 Skenderpašina 1, 71000 Sarajevo, BA**
 (740) Mirna Milanović - Lalić
 (591) bijela, svijetloplava
 (540)

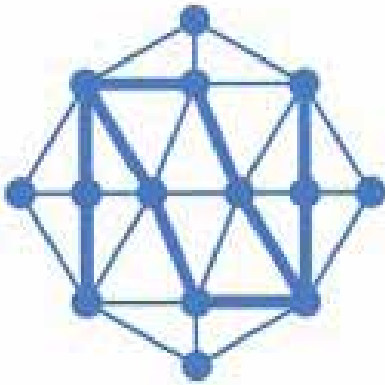

- (531) 1.13,29.1
 (511)

35 Poslovne informacije; istraživanje za poslove; istraživanje javnog mišljenja; iznajmljivanje uredskih strojeva i aparata; iznajmljivanje reklamnih prostora; istraživanje javnog mnijenja; iznajmljivanje vremena za reklamiranje na svim komunikacijskim sredstvima; komercijalna administracija u svezi licenci proizvoda i usluga trećih osoba; pomoć u vođenju industrijskih i komercijalnih preduzeća; konzultacije u svezi vođenja poslova; marketing; uredi za komercijalne obavijesti; objavljivanje reklamnih tekstova; odnosi s javnošću; oglašavanje; organiziranje izložbi u komercijalne i reklamne svrhe; savjetovanje u organiziranju poslova; plakatiranje; pomoć u vođenju komercijalnih i industrijskih poduzeća; pomoć u upravljanju industrijskim i trgovačkim preduzećima; istraživanja za poslove; konzultacije u svezi vođenje poslova; pomoć u vođenju poslova; procjena komercijalnih poslova; računovodstveni poslovi; iznajmljivanje prostora za potrebe reklamiranja; proizvodnja reklamnih filmova; širenje reklamnih oglasa; organiziranje sajмова u komercijalne i reklamne svrhe; traženje sponzora; savjeti o organizaciji i vođenju poslova; stručne poslove konsultacije; tajničke usluge; usluge telemarketinga; uredi za reklamiranje; proučavanje tržišta; traženje tržišta.;

41 Obuka putem dopisivanja; iskorištavanje elektroničkih publikacija koje se ne mogu prenositi on line; fotografiranje; usluga dvorana za igre; objavljivanje knjiga i časopisa, elektronički on line; objavljivanje tekstova; predavanje; obuka putem dopisivanja; obuka; organiziranje i vođenje kongresa; organiziranje i vođenje konferencija; organizovanje i vođenje radionica za stručno osposobljavanje; organizovanje izložaba u odgojne i kulturne svrhe; planiranje prijema; proizvodnja priredbi; savjeti u svezi odgoja ili osposobljavanja; organiziranje

i vođenje razgovora; rezerviranje mjesta za priredbe; organiziranje i vođenje seminara; organiziranje i vođenje simpozija; usluge za ispunjavanje slobodnog vremena.;

42 Daljinski nadzor računalnih sustava; skeniranje; dupliciranje informatičkih programa; usluge crtača grafičke umjetnosti; industrijski dizajn; industrijsko oblikovanje; istraživanja u svezi zaštite okoliša; osmišljavanje informatičkih sistema; istraživanje i razvoj novih proizvoda; iznajmljivanje informatičkih programa; iznajmljivanje web servera; programiranje za računala; izrada računalnih programa; osuvremenjavanje računalnih programa; razrada tehničkih projekata; savjetovanje u vezi zaštite okoliša; savjetovanje u vezi štednje energije; kreiranje i održavanje WEB stranica za druge.

- (111) **BAZ1619852** (181) 16/11/2026
 (210) BAZ1619852A (220) 16/11/2016
 (151) 23/07/2018
 (732) **Networks INT Društvo sa
 ograničenom odgovornošću Sarajevo
 Skenderpašina 1, 71000 Sarajevo, BA**
 (740) Mirna Milanović - Lalić
 (591) bijela, svijetloplava, tamnoplava
 (540)



Networks

- (531) 1.13,27.5,29.1
 (511)

35 Poslovne informacije; istraživanje za poslove; istraživanje javnog mišljenja; iznajmljivanje uredskih strojeva i aparata; iznajmljivanje reklamnih prostora; istraživanje javnog mnijenja; iznajmljivanje vremena za reklamiranje na svim komunikacijskim sredstvima; komercijalna administracija u svezi licenci proizvoda i usluga trećih osoba; pomoć u vođenju industrijskih i komercijalnih preduzeća; konzultacije u svezi vođenja poslova; marketing; uredi za komercijalne obavijesti; objavljivanje reklamnih tekstova; odnosi s javnošću; oglašavanje; organiziranje izložbi u komercijalne i reklamne svrhe; savjetovanje u organiziranju poslova; plakatiranje; pomoć u vođenju komercijalnih i industrijskih poduzeća; pomoć u upravljanju industrijskim i trgovačkim preduzećima; istraživanja za poslove; konzultacije u svezi vođenje poslova; pomoć u vođenju poslova; procjena komercijalnih poslova; računovodstveni poslovi; iznajmljivanje prostora za potrebe reklamiranja; proizvodnja reklamnih filmova; širenje reklamnih oglasa; organiziranje sajмова u komercijalne i reklamne svrhe; traženje sponzora; savjeti o organizaciji i vođenju poslova; stručne poslove konsultacije; tajničke usluge; usluge telemarketinga; uredi za reklamiranje; proučavanje tržišta; traženje tržišta.;

41 Obuka putem dopisivanja; iskorištavanje elektroničkih publikacija koje se ne mogu prenositi on line; fotografiranje; usluga dvorana za igre; objavljivanje

knjiga i časopisa, elektronički on line; objavljivanje tekstova; predavanje; obuka putem dopisivanja; obuka; organiziranje i vođenje kongresa; organiziranje i vođenje konferencija; organizovanje i vođenje radionica za stručno osposobljavanje; organizovanje izložaba u odgojne i kulturne svrhe; planiranje prijema; proizvodnja priredbi; savjeti u svezi odgoja ili osposobljavanja; organiziranje i vođenje razgovora; rezerviranje mjesta za priredbe; organiziranje i vođenje seminara; organiziranje i vođenje simpozija; usluge za ispunjavanje slobodnog vremena.;

42 Daljinski nadzor računalnih sustava; skeniranje; dupliciranje informatičkih programa; usluge crtača grafičke umjetnosti; industrijski dizajn; industrijsko oblikovanje; istraživanja u svezi zaštite okoliša; osmišljavanje informatičkih sistema; istraživanje i razvoj novih proizvoda; iznajmljivanje informatičkih programa; iznajmljivanje web servera; programiranje za računala; izrada računalnih programa; osuvremenjavanje računalnih programa; razrada tehničkih projekata; savjetovanje u vezi zaštite okoliša; savjetovanje u vezi štednje energije; kreiranje i održavanje WEB stranica za druge.

(111) **BAZ1619855** (181) 18/11/2026

(210) BAZ1619855A (220) 18/11/2016

(151) 05/07/2018

(300) m201617879

17/08/2016

UA

(732) **Philip Morris Brands Sàrl Quai Jeanrenaud 3, 2000 Neuchâtel, CH**

(740) "LINEA SERVICES" d.o.o. Sarajevo

(540)

DOUBLE MIX

(511)

34 Duhan, sirovi ili prerađen; proizvodi od duhana; cigare, cigarete, cigariljosi, duhan za ručno motanje cigareta, duhan za lule, duhan za žvakanje, duhan za šmrkanje, kretek cigarete; snus duhan; zamjene za duhan (koje se ne koriste u medicinske svrhe); elektronske cigarete; grijani duhanski proizvodi; elektronički uređaji i njihovi dijelovi koji griju cigarete ili duhan u svrhu otpuštanja aerosola koji sadrži nikotin za inhalaciju; tečna nikotinska otopina za upotrebu kod elektronskih cigareta; pribor za pušaće, cigaret papir, cigaret tube, filteri za cigarete, limene kutije za duhan i cigarete, futrole i kutije za cigarete, pepeljare, lule, džepne naprave za motanje cigareta, upaljači, šibice.

(111) **BAZ1619859** (181) 22/11/2026

(210) BAZ1619859A (220) 22/11/2016

(151) 27/07/2018

(732) **Patrón Spirits International AG Quaistrasse 11, 8200 Schaffhausen, CH**

(740) DR DIANA PROTIC-TKALČIĆ & PARTNERS D.O.O

(540)

(531) 27.5

(511)

33 Alkoholna pića (osim piva); destilirana žestoka alkoholna pića; rum; tekila; votka; vina; žestoka alkoholna pića; likeri.

(111) **BAZ1619861** (181) 23/11/2026

(210) BAZ1619861A (220) 23/11/2016

(151) 15/08/2018

(732) **Philip Morris Brands S.A.R.L. Quai Jeanrenaud 3, 2000 Neuchâtel, CH**

(740) "LINEA SERVICES" d.o.o. Sarajevo

(591) plava, nijanse plave, bijela

(540)



(531) 1.15,19.3,25.1,26.3,26.4,26.11,27.5,29.1

(511)

34 Duhan, sirovi ili prerađen; proizvodi od duhana; cigare, cigarete, cigariljosi, duhan za ručno motanje cigareta, duhan za lule, duhan za žvakanje, duhan za šmrkanje, kretek cigarete; snus duhan; zamjene za duhan (koje se ne koriste

u medicinske svrhe); elektronske cigarete; grijani duhanski proizvodi; elektronički uređaji i njihovi dijelovi koji griju cigarete ili duhan u svrhu otpuštanja aerosola koji sadrži nikotin za inhalaciju; tečna nikotinska otopina za upotrebu kod elektronskih cigareta; pribor za pušaće, cigaret papir, cigaret tube, filteri za cigarete, limene kutije za duhan i cigarete, futrole i kutije za cigarete, pepeljare, lule, džepne naprave za motanje cigareta, upaljači, šibice.

- (111) **BAZ1619862** (181) 23/11/2026
 (210) BAZ1619862A (220) 23/11/2016
 (151) 31/07/2018
 (732) **Philip Morris Brands S.A.R.L. Quai Jeanrenaud 3, 2000 Neuchâtel, CH**
 (740) "LINEA SERVICES" d.o.o. Sarajevo
 (591) plava, nijanse plave, bijela
 (540)



- (531) 1.15,19.3,25.1,26.3,26.4,26.11,27.5,29.1
 (511)

34 Duhan, sirovi ili prerađen; proizvodi od duhana; cigare, cigarete, cigariljosi, duhan za ručno motanje cigareta, duhan za lule, duhan za žvakanje, duhan za šmrkanje, kretek cigarete; snus duhan; zamjene za duhan (koje se ne koriste u medicinske svrhe); elektronske cigarete; grijani duhanski proizvodi; elektronički uređaji i njihovi dijelovi koji griju cigarete ili duhan u svrhu otpuštanja aerosola koji sadrži nikotin za inhalaciju; tečna nikotinska otopina za upotrebu kod elektronskih cigareta; pribor za pušaće, cigaret papir, cigaret tube, filteri za cigarete, limene kutije za duhan i cigarete, futrole i kutije za cigarete, pepeljare, lule, džepne naprave za motanje cigareta, upaljači, šibice.

- (111) **BAZ1619864** (181) 24/11/2026
 (210) BAZ1619864A (220) 24/11/2016
 (151) 23/07/2018
 (732) **NOVARTIS AG 4002 Basel, CH**
 (740) "MSA IP"
 (540)

FRIPARIDE

- (511)
 5 Farmaceutski preparati za ljudsku primjenu, naime lijekovi za moduliranje kostiju.

- (111) **BAZ1619865** (181) 24/11/2026
 (210) BAZ1619865A (220) 24/11/2016
 (151) 11/07/2018
 (732) **NOVARTIS AG 4002 Basel, CH**
 (740) "MSA IP"
 (540)

NORAPARIDE

- (511)
 5 Farmaceutski preparati za ljudsku primjenu.

- (111) **BAZ1619866** (181) 25/11/2026
 (210) BAZ1619866A (220) 25/11/2016
 (151) 26/07/2018
 (732) **"MB IMPEKS" d.o.o. Banja Luka Jovana Bijelića bb, 78000 Banja Luka, BA**
 (591) tamno žuta, oker, crvena, bijela, tamno crvena
 (540)



- (531) 2.3,24.11,25.1,27.5,29.1
 (511)
 33 Alkoholna pića (likier).

(111) **BAZ1619868**(181) 25/11/2026
 (210) BAZ1619868A (220) 25/11/2016
 (151) 26/07/2018
 (732) **“MB IMPEKS” d.o.o. Banja Luka**
Jovana Bijelića bb, 78000 Banja Luka,
BA

(540)

BABA RIBA

(511)

33 Alkoholna pića (likeri).

(111) **BAZ1619869** (181) 25/11/2026
 (210) BAZ1619869A (220) 25/11/2016
 (151) 25/07/2018
 (732) **“MB IMPEKS” d.o.o. Banja Luka**
Jovana Bijelića bb, 78000 Banja Luka,
BA

(540)

BABA MILA

(511)

33 Alkoholna pića (likeri).

(111) **BAZ1619870** (181) 25/11/2026
 (210) BAZ1619870A (220) 25/11/2016
 (151) 31/07/2018
 (732) **Centrum Trade d.o.o. XVI KNOUB 10,**
78214 Zalužani, 78000 Banja Luka, BA

(591) crvena, crna

(540)



(531) 7.1,26.11,27.5,29.1

(511)

2 Boje; bajc za drvo; sredstva za zaštitu drveta; razređivači za boje; razređivači za lakove; emajl (lak); premazi; lakovi.;

7 Mašine za završnu obradu; mašinski alati; mašine i aparati za čišćenje, električni; ručni alati na mehaničko pokretanje; lati; električni čekić.;

35 Organizovanje sajmova u komercijalne ili reklamne svrhe; usluge nabavke za treća lica (kupovina proizvoda i pružanje usluga za druge poslovne subjekte; prodaja robe

široke potrošnje: mašine, aparati, alati i potrošni materijal, boje, i lakovi, fasade, završni materijal u građevinarstvu, keramika, sanitarije, kupatilski namještaj i vodomaterijal, elektromaterijal, oprema za centralno grijanje, vijčana roba i okovi, bijela tehnika i mali kućni aparati, rasvjeta, posuđe, oprema za vrt i auto program.

(111) **BAZ1619871** (181) 28/11/2026
 (210) BAZ1619871A (220) 28/11/2016
 (151) 30/07/2018
 (732) **SHIMANO INC. 3-77 Oimatsu-cho,**
Sakai-ku, Sakai City, Osaka, JP

(740) “INTELBIRO” d.o.o.

(591) zelena, nijanse plave

(540)



(531) 26.11,27.5,29.1

(511)

12 Bicikla, uključujući električna bicikla; dijelovi, pribor i dodatnaoprema za bicikla, uključujući električna bicikla, naročito, glavine, unutarnje zupčaste glavine, glavine bicikala sa dinomom, kućišta mehanizama za brzo otpuštanje, uređaji za brzo otpuštanje kotača bicikla, otpuštajuće poluge zupčanika, poluge za mijenjanje brzina, uređaj za mijenjanje brzina, mjenjači, vodilice za lance, zamašnjaci, lančanici, kolotur (remenice) prilagođene za korištenje sa biciklima, lanci, kablovi prebacivači, kurble, pogon, prednje račne (valjak za lanac), pedale, kaiši na pedalama za cipele, kočione poluge, kočnice, kočioni kablovi, kočnička papuča, obruči (naplaci), rotor kočnica, kočne pločice, kotači, gume, zračnice, žbice, niple, donja konzola, stubovi sjedišta, dijelovi za spajanje viljuške bicikla sa ramom, amortizeri, ručke za upravljanje biciklom, spojni dio za upravljačke ručke, hvatači na upravljačkim ručkama, krajevi ručki, šipka za sjedalo, sedla, pokazivači stepena prenosa za bicikla, električni motori za bicikla, prekidači za bicikla.;

25 Cipele i čizme, naročito cipele za bicikla, cipele za pecanje, treger hlače za pecanje; navlake za cipele; odjeća, naročito sportska odjeća (sportske uniforme), odjeća za bicikliste, odjeća za biciklističke utrke, odjeća za pecanje, odjeća za veslanje, odjeća za gimnastiku, vanjska odjeća, odjeća za zaštitu od kiše, kabanice, kišna odijela, šeširi, kape, rukavice, biciklističke rukavice, rukavice za biciklističke utrke, čarape, majice, jakne, džemper, prsluci, ribarski prsluci, hlače, tajice i donji veš.;

28 Ribolovna oprema, uključujući špule za štapove za pecanje, štapove za pecanje, niti za ribolov, ringle (provodnici) (za upotrebu na štapovima za pecanje), udice za pecanje, umjetne varalice za pecanje, umjetne mamce, vrše (ribarske zamke), plovke za pecanje, utege za pecanje (naročito, olovo), mreže s drškom za ribolov, torbe za ribolov, rukavice za ribolov; futrole za štapove za pecanje i spremnici za ribolovnu opremu i štitnici za bokove

specijalno napravljeni za ribolov.;

41 Organizovanje sportskih takmičenja, organizovanje biciklističkih utrka; organizovanje turnira, organizovanje ribolovnih turnira.

(111) **BAZ1619872** (181) 28/11/2026

(210) BAZ1619872A (220) 28/11/2016

(151) 13/07/2018

(732) **Venator Materials LLC 10003
Woodloch Forest Drive, The
Woodlands, Texas 77380, US**

(740) PETOŠEVIĆ d.o.o

(540)

VENATOR

(511)

1 Hemikalije za uporabu u industriji i nauci; hemijski proizvodi za industrijske svrhe, a naročito, za plastiku, boje i premaze, kočione pločice, usporivače plamena, premaze za papir, žbuka i katalizatori titanij dioksida za uporabu u hemijskoj proizvodnji; dodaci za beton; agensi za tretman vode; hemijski pripravci za uporabu u industriji tekstila, kože, papira i plastike, industriji detrdženata, kozmetike i građevinskoj industriji; hemijski proizvodi za uporabu kao pomoćni agensi u industriji tekstila; hemijske substance za uporabu kao emulgatori, otapala i za olakšavanje vlaženja tekstilnih materijala; hemikalije za uporabu u industriji tekstila, a naročito, agensi za predobradu, agensi za vlaženje, emulgatori, agensi za širenje, agensi za izbjeljivanje i spiranje; hemijski spojevi za uporabu kao usporivači plamena za uporabu u industriji tekstila i za opću industrijsku uporabu; hemijski agensi za omekšavanje i hidrofiliiju za uporabu u industriji tekstila; hemijska pomoćna sredstva u tečnoj i praškastoj formi za uporabu u industriji tekstila; enzimi za uporabu u industriji tekstila; hemikalije za uporabu u industriji tekstila, a koje sadrže enzime; agensi za omekšavanje koji se koriste u proizvodnji tekstila; hemijski agensi za kontroliranu razgradnju vlakana pomoću enzima; hemijski agensi za razlaganje agensa za izbjeljivanje; agensi za dimenzioniranje i dedimenzioniranje za industrijsku uporabu; hemijski agensi za predobradu za bojenje tekstila za uporabu u industriji tekstila; agensi za vlaženje, emulgatori i sredstva za raspršivanje za bojenje tekstila; hemikalije koje se koriste kao aditivi za agense za izbjeljivanje; stabilizatori, a naročito, stabilizatori boje, stabilizatori boje za obradu vlažnog tekstila; finišeri kao hemijski proizvodi za završnu obradu tekstila, koji čine tekstil i tkanine otpornim na vodu i tlo, i koji sprječavaju filcanje vune. ;

2 Titanijum dioksid (pigment), pigmenti, titanijski pigmenti, pigmenti boje, pigmenti koji odbijaju infracrvenu svjetlost, farbe, lakovi, fini lakovi, razređivači, agensi za sušenje, bojila, boje, boje i mastila za tekstil, stvari za bojenje, zaštita za drvo, zaštita od hrđe. ;

3 Sapuni, detrdženti i pripravci za bijeljenje i druge supstance za uporabu u pranju rublja; podloge (prajmeri), omekšivači tkanine, emulgatori za uporabu u proizvodnji tekstila, agensi za raspršivanje, agensi za mercerizaciju, agensi za zaštitu vlakana, agensi za umekšavanje, agensi za rastvaranje, agensi za vlaženje.

(111) **BAZ1619874** (181) 30/11/2026

(210) BAZ1619874A (220) 30/11/2016

(151) 24/07/2018

(732) **“NOBIL” Društvo za proizvodnju,
promet i usluge d.o.o. Nova Bila
Sarajevska 20b, 72276 Travnik, BA**

(591) plava, bijela

(540)



(531) 27.5,29.1

(511)

16 Blokovi; povezani listovi papira; fascikli.;

20 Jastuci; kreveti; kreveti hidrostatski nemedicinski; madraci; madraci za porođaje; madraci zračni (ne za medicinske potrebe); podloge za spavanje; podnice za krevete; uzglavlja; vreće za spavanje za kampiranje.;

24 Gornji pokrivači za krevete; navlaka za jastuke; navlaka za jastuke (jastučnice); navlake za madrace; omotači za madrace; plahte; platno za madrace; platno za posteljina; pokrivači za krevete; posteljina; posteljina osim postelnog rublja; vreće za spavanje (sašiveni omotači koji zamjenjuju plahte).

(111) **BAZ1619877** (181) 02/12/2026

(210) BAZ1619877A (220) 02/12/2016

(151) 31/07/2018

(732) **“BANT” d.o.o. Vitez PC - 96, 72250
Vitez, BA**

(591) žuta, crna

(540)



(531) 1.15,27.5,29.1

(511)

4 Svjetiljke (lampe).;

11 Reflektori svjetiljki; svjetiljke električne; svjetiljke za rasvjetu.

- (111) **BAZ1619881** (181) 08/12/2026
 (210) BAZ1619881A (220) 08/12/2016
 (151) 02/08/2018
 (732) **A. R. Global d.o.o. Banja Luka Kralja Petra II 17, 78000 Banja Luka, Kralja Petra II 17, 78000 Ba, BA**

- (740) Goran Marić
 (540)

ORI

- (511)

3 Pomade za kozmetičke potrebe; šamponi; losioni (kozmetički losioni); eterička ulja; kozmetički proizvodi; kreme za kozmetičke potrebe; kozmetički proizvodi za njegu kože; sapuni.

- (111) **BAZ1619890** (181) 12/12/2026
 (210) BAZ1619890A (220) 12/12/2016
 (151) 16/07/2018
 (732) **Western Digital Technologies, Inc. 3355 Michelson Drive, Suite 100, Irvine, California 92612, US**

- (740) "MSA IP"
 (540)

WESTERN DIGITAL

- (511)

9 Uređaji za pohranjivanje podataka, naime hard disk drajvovi, digitalni disk drajvovi, multimedijalni čitači (plejeri), prazni digitalni mediji za pohranjivanje podataka, prenosivi hard disk drajvovi, poluprovodnički diskovi (SSD), fleš memorijski drajvovi, hibridni drajvovi i računarske periferne jedinice; kompjuterski uređaji za pohranjivanje podataka, naime hardver za računarsku memoriju, hard drajvovi za računare i poluprovodnički diskovi (SSD) za računare; prenosivi računarski bekap sistem (sistem za pravljenje rezervnih kopija) baziran na hard drajvovima; uređaji za pohranjivanje podataka na računarskim mrežama, naime hard disk drajvovi, digitalni disk drajvovi, multimedijalni čitači (plejeri), prazni digitalni mediji za pohranjivanje podataka, prenosivi hard disk drajvovi, poluprovodnički diskovi, fleš memorijski drajvovi, hibridni disk drajvovi i računarske periferne jedinice za pohranjivanje i bekapovanje elektronskih podataka lokalno ili preko telekomunikacione mreže ili preko oblaka (klauda); kompjuterski proizvodi koji se koriste za prenos, striming (protok), pregled i reprodukciju tekstualnih, audio, video i drugih podataka i datoteka, digitalnih slika i multimedijalnih sadržaja od uređaja za pohranjivanje podataka, hard drajvova, disk drajvova i računarskih perifernih jedinica do televizora, video monitora, projektora, računara i mobilnih uređaja, naime, tablet računara, smartfona (pametnih telefona), laptopova; čipovi sa integrisanim kolima; čipovi za fleš memorije; dijagnostički aparati, ne za medicinsku upotrebu, naime, aparati za upotrebu u analizi i optimizaciji računarskih

sistema; aparati za analizu, naime, integrisani hardverski i softverski sistemi i sistemi sa ugrađenim programima (firmverom) za upravljanje data centrima velikih kapaciteta, i za upotrebu za analizu podataka, uređaja za pohranjivanje i rad sistema za pohranjivanje podataka, koji nisu za medicinsku upotrebu; prazne kartice sa integrisanim kolima; interfejsi za računare; prenosivi uređaji za komunikaciju, multimedijalni čitači i računarski uređaji, naime, jedinice sa magnetnim trakama za računare, memorijski uređaji za računare, operativni sistemi za računare i ulazni uređaji za računare; kompjuterski softver, hardveri kompjuterski ugrađeni programi (firmver) za pohranjivanje, sinhronizaciju, otpremu, pronalaženje, preuzimanje, upravljanje, organizaciju, obezbeđivanje, dijeljenje i bekapovanje elektronskih podataka; kompjuterski softver za upotrebu u analizi i optimizaciji kompjuterskih sistema; računarski operativni sistemi; kompjuterski ugrađeni programi (firmver) za upotrebu u kontroli optimalnog učinka kompjuterskih sistema i komponenti; softver koji se može preuzimati za upotrebu u analizi i optimizaciji računarskih sistema; softver za mobilne uređaje koji se može preuzimati za upotrebu u analizi i optimizaciji računarskih sistema; elektronska uputstva za upotrebu koja se mogu preuzimati i koja se koriste u oblasti uređaja za pohranjivanje podataka, naime hard disk drajvova, digitalnih disk drajvova, multimedijalnih čitača (plejera), praznih digitalnih medija za pohranjivanje podataka, prenosivih hard disk drajvova, poluprovodničkih diskova (SSD), fleš memorijskih drajvova, hibridnih disk drajvova i računarskih perifernih jedinica.;

42 Naučne i tehnološke usluge u vidu analize sistema i optimizacije uređaja sa postojanom fleš memorijom, centar za čuvanje i obradu podataka, analize hiperskalabilnih računarskih sistema (računarski sistemi koji imaju mogućnost dodavanja novih procesora, hard diskova i/ili memorije postojećem računarskom i/ili distributivnom okruženju, karakteristični za servere sa velikim brojem računara) i analiza sistema računarstva u oblaku (klaudu) i optimizacija, istraživanje i dizajn svega u vezi sa gore navedenim; industrijska istraživanja u oblasti analize sistema i optimizacije uređaja sa postojanom fleš memorijom, centara za čuvanje i obradu podataka, hiperskalabilnih računarskih sistema i sistema računarstva u oblaku (klaudu); dizajn i razvoj računarskog hardvera i softvera; kalibracija; računarsko programiranje; dizajniranje računarskih sistema; analiza računarskih sistema; konvertovanje računarskih podataka i programa (ne fizička konverzija); umnožavanje računarskih programa; elektronsko pohranjivanje podataka; instaliranje računarskog softvera; pružanje informacija o računarskim tehnologijama i programiranju; održavanje ugrađenog softvera (firmvera) i softvera; praćenje računarskih sistema daljinskim pristupom da bi se obezbjedio pravilan rad i optimizacija navedenih sistema; čuvanje rezervne kopije (bekapovanje) podataka van mreže; ponovno uspostavljanje računarskih podataka; server hosting; ispitivanje materijala; ažuriranje ugrađenog softvera (firmvera) i softvera; usluge kompjuterskog i elektronskog pohranjivanja podataka; usluge dizajna, razvoja, ažuriranja i održavanja podataka sa hard diskova (HDD), poluprovodničkih diskova (SSD) i računarskih uređaja za pohranjivanje podataka; pružanje usluga dizajniranja, razvoja, ažuriranja i održavanja računarskog hardvera, softvera i sistema za pohranjivanje podataka, upravljanja podacima i bekapovanja (čuvanja rezervne kopije) elektronskih podataka, u poslovnim prostorijama i u oblaku (klaudu); usluge tehničke podrške u oblasti pohranjivanja podataka, upravljanja podacima i bekapovanja (čuvanja rezervnih kopija) elektronskih podataka, u poslovnim prostorijama i u oblaku (klaudu);

računarske usluge za pristup i sakupljanje sadržaja i medijskog sadržaja koji se čuvaju u oblaku (klaudu) ili na uređajima, naime, omogućavanje upotrebe tehnologija putem Internet stranica za pristup podacima sačuvanim na distribuiranim kompjuterskim serverima i mobilnim digitalnim elektronskim uređajima; računarske usluge, naime, omogućavanje onlajn aplikacionog programskog interfejs softvera (API) za pristup, sakupljanje, kreiranje, organizaciju i upravljanje sadržajima i medijskim sadržajima za upotrebu u razvoju softvera; računarstvo u oblaku (klaudu) pomoću softvera za pristup računarskim mrežama u oblaku (klaudu); usluge softvera za upravljanje resursima u oblaku (klaudu); usluge platform preko računarskih softverskih platform za pristupanje i sakupljanje sadržaja i medijskog sadržaja koji su sačuvani (pohranjeni) u oblaku (klaudu) na elektronskim uređajima u vidu mobilnih telefona, tablet računara, i računara; računarske usluge u vidu pružanja usluga elektronskog pohranjivanja glasa, podataka ili slika; usluge bežičnog elektronskog pohranjivanja podataka; usluge bežičnog pohranjivanja podataka u svrhu arhiviranja baza podataka, slika i drugih elektronskih podataka.

(111) **BAZ1619891** (181) 12/12/2026

(210) BAZ1619891A (220) 12/12/2016

(151) 16/07/2018

(300) 070796

29/08/2016

JM

(732) **Western Digital Technologies, Inc.**
3355 Michelson Drive, Suite 100,
Irvine, California 92612, US

(740) "MSA IP"

(540)

PRECISIVE

(511)

9 Uređaji za pohranjivanje podataka, naime hard disk drajvovi, digitalni disk drajvovi, multimedijalni čitači (plejeri), prazni digitalni mediji za pohranjivanje podataka, prenosivi hard disk drajvovi, poluprovodnički diskovi (SSD), fleš memorijski drajvovi, hibridni drajvovi i računarske periferne jedinice; kompjuterski uređaji za pohranjivanje podataka, naime hardver za računarsku memoriju, hard drajvovi za računare i poluprovodnički diskovi (SSD) za računare; prenosivi računarski bekap sistem (sistem za pravljenje rezervnih kopija) baziran na hard drajvovima; uređaji za pohranjivanje podataka na računarskim mrežama, naime hard disk drajvovi, digitalni disk drajvovi, multimedijalni čitači (plejeri), prazni digitalni mediji za pohranjivanje podataka, prenosivi hard disk drajvovi, poluprovodnički diskovi, fleš memorijski drajvovi, hibridni disk drajvovi i računarske periferne jedinice za pohranjivanje i bekapovanje elektronskih podataka lokalno ili preko telekomunikacione mreže ili preko oblaka (klauda); kompjuterski proizvodi koji se koriste za prenos, striming (protok), pregled i reprodukciju tekstualnih, audio, video i drugih podataka i datoteka, digitalnih slika i multimedijalnih sadržaja od uređaja za pohranjivanje podataka, hard drajvova, disk

drajvova i računarskih perifernih jedinica do televizora, video monitora, projektora, računara i mobilnih uređaja, naime, tablet računara, smartfona (pametnih telefona), laptopova; čipovi sa integrisanim kolima; čipovi za fleš memorije; dijagnostički aparati, ne za medicinsku upotrebu, naime, aparati za upotrebu u analizi i optimizaciji računarskih sistema; aparati za analizu, naime, integrisani hardverski i softverski sistemi i sistemi sa ugrađenim programima (firmverom) za upravljanje data centrima velikih kapaciteta, i za upotrebu za analizu podataka, uređaja za pohranjivanje i rad sistema za pohranjivanje podataka, koji nisu za medicinsku upotrebu; prazne kartice sa integrisanim kolima; interfejsi za računare; prenosivi uređaji za komunikaciju, multimedijalni čitači i računarski uređaji, naime, jedinice sa magnetnim trakama za računare, memorijski uređaji za računare, operativni sistemi za računare i ulazni uređaji za računare; kompjuterski softver, hardveri kompjuterski ugrađeni programi (firmver) za pohranjivanje, sinhronizaciju, otpremu, pronalaženje, preuzimanje, upravljanje, organizaciju, obezbeđivanje, dijeljenje i bekapovanje elektronskih podataka; kompjuterski softver za upotrebu u analizi i optimizaciji kompjuterskih sistema; računarski operativni sistemi; kompjuterski ugrađeni programi (firmver) za upotrebu u kontroli optimalnog učinka kompjuterskih sistema i komponenti; softver koji se može preuzimati za upotrebu u analizi i optimizaciji računarskih sistema; softver za mobilne uređaje koji se može preuzimati za upotrebu u analizi i optimizaciji računarskih sistema; elektronska uputstva za upotrebu koja se mogu preuzimati i koja se koriste u oblasti uređaja za pohranjivanje podataka, naime hard disk drajvova, digitalnih disk drajvova, multimedijalnih čitača (plejera), praznih digitalnih medija za pohranjivanje podataka, prenosivih hard disk drajvova, poluprovodničkih diskova (SSD), fleš memorijskih drajvova, hibridnih disk drajvova i računarskih perifernih jedinica.;

42 Naučne i tehnološke usluge u vidu analize sistema i optimizacije uređaja sa postojanom fleš memorijom, centar za čuvanje i obradu podataka, analize hiperskalabilnih računarskih sistema (računarski sistemi koji imaju mogućnost dodavanja novih procesora, hard diskova i/ili memorije postojećem računarskom i/ili distributivnom okruženju, karakteristični za servere sa velikim brojem računara) i analiza sistema računarstva u oblaku (klaudu) i optimizacija, istraživanje i dizajn svega u vezi sa gore navedenim; industrijska istraživanja u oblasti analize sistema i optimizacije uređaja sa postojanom fleš memorijom, centara za čuvanje i obradu podataka, hiperskalabilnih računarskih sistema i sistema računarstva u oblaku (klaudu); dizajn i razvoj računarskog hardvera i softvera; kalibracija; računarsko programiranje; dizajniranje računarskih sistema; analiza računarskih sistema; konvertovanje računarskih podataka i programa (ne fizička konverzija); umnožavanje računarskih programa; elektronsko pohranjivanje podataka; instaliranje računarskog softvera; pružanje informacija o računarskim tehnologijama i programiranju; održavanje ugrađenog softvera (firmvera) i softvera; praćenje računarskih sistema daljinskim pristupom da bi se obezbjedilo pravilan rad i optimizacija navedenih sistema; čuvanje rezervne kopije (bekapovanje) podataka van mreže; ponovno uspostavljanje računarskih podataka; server hosting; ispitivanje materijala; ažuriranje ugrađenog softvera (firmvera) i softvera; usluge kompjuterskog i elektronskog pohranjivanja podataka; usluge dizajna, razvoja, ažuriranja i održavanja podataka sa hard diskova (HDD), poluprovodničkih diskova (SSD) i računarskih uređaja za pohranjivanje podataka; pružanje usluga dizajniranja, razvoja, ažuriranja i održavanja računarskog hardvera, softvera i sistema za pohranjivanje

podataka, upravljanja podacima i bekapovanja (čuvanja rezervne kopije) elektronskih podataka, u poslovnim prostorijama i u oblaku (klaudau); usluge tehničke podrške u oblasti pohranjivanja podataka, upravljanja podacima i bekapovanja (čuvanja rezervnih kopija) elektronskih podataka, u poslovnim prostorijama i u oblaku (klaudau); računarske usluge za pristup i sakupljanje sadržaja i medijskog sadržaja koji se čuvaju u oblaku (klaudau) ili na uređajima, naime, omogućavanje upotrebe tehnologija putem Internet stranica za pristup podacima sačuvanim na distribuiranim kompjuterskim serverima i mobilnim digitalnim elektronskim uređajima; računarske usluge, naime, omogućavanje onlajn aplikacionog programskog interfejs softvera (API) za pristup, sakupljanje, kreiranje, organizaciju i upravljanje sadržajima i medijskim sadržajima za upotrebu u razvoju softvera; računarstvo u oblaku (klaudau) pomoću softvera za pristup računarskim mrežama u oblaku (klaudau); usluge softvera za upravljanje resursima u oblaku (klaudau); usluge platform preko računarskih softverskih platform za pristupanje i sakupljanje sadržaja i medijskog sadržaja koji su sačuvani (pohranjeni) u oblaku (klaudau) na elektronskim uređajima u vidu mobilnih telefona, tablet računara, i računara; računarske usluge u vidu pružanja usluga elektronskog pohranjivanja glasa, podataka ili slika; usluge bežičnog elektronskog pohranjivanja podataka; usluge bežičnog pohranjivanja podataka u svrhu arhiviranja baza podataka, slika i drugih elektronskih podataka.

- (111) **BAZ1619892** (181) 12/12/2026
 (210) BAZ1619892A (220) 12/12/2016
 (151) 30/07/2018
 (732) **ADRIA SNACK COMPANY d.o.o.**
Vodovodna 20, 10000 Zagreb, HR
 (740) DR DIANA PROTIĆ-TKALČIĆ &
 PARTNERS D.O.O
 (591) crvena, bijela, žuta, smeđa, narandžasta,
 zelena, plava, crna
 (540)



- (531) 4.5,5.7,8.7,19.3,27.5,29.1
 (511)

30 Proizvod od žitarica sa okusom kikirikija.

- (111) **BAZ1619893** (181) 12/12/2026
 (210) BAZ1619893A (220) 12/12/2016
 (151) 30/07/2018
 (732) **Corporacion Habanos, S.A. Carretera**
Vieja de Guanabacoa y Línea del
Ferrocarril Final, Guanabacoa, La
Habana, CU
 (740) DR DIANA PROTIĆ-TKALČIĆ &
 PARTNERS D.O.O
 (540)



- (531) 24.1,24.9,26.1,27.1
 (511)

34 Duhan, uključivo cigare, cigarete, cigarilosi, rezani duhan za lule; pribor za pušače, uključivo pepeljare, sjeckalice za vrškove cigara, kutije za šibice, kutije za cigare; šibice; kutije za cigare opremljene ovlaživačem.

- (111) **BAZ1619894** (181) 12/12/2026
 (210) BAZ1619894A (220) 12/12/2016
 (151) 30/07/2018
 (732) **Corporacion Habanos, S.A. Carretera**
Vieja de Guanabacoa y Línea del
Ferrocarril Final, Guanabacoa, La
Habana, CU
 (740) DR DIANA PROTIĆ-TKALČIĆ &
 PARTNERS D.O.O
 (591) bijela, plava, smeđa, zelena, crvena,
 žuta, roza, zlatna, crna

(540)



(531) 5.1,6.3,6.6,6.19,25.1,27.5,29.1

(511)

34 Duhan, uključivo cigare, cigarete, cigarilosi, rezani duhan za lule; pribor za pušaće, uključivo pepeljare, sjeckalice za vrškove cigara, kutije za šibice, kutije za cigare; šibice; kutije za cigare opremljene ovlaživačem.

(111) **BAZ1619895** (181) 13/12/2026

(210) BAZ1619895A (220) 13/12/2016

(151) 09/07/2018

(732) **ASA INVEST d.o.o. Sarajevo Bulevar Meše Selimovića br. 16, 71000 Sarajevo, BA**

(740) "STAM" d.o.o.

(591) svijetlo plava, tamno plava, bijela, siva

(540)

ASA
GROUP

(531) 27.5,29.1

(511)

35 Oglašavanje i reklamiranje; vođenje komercijalnih poslova; komercijalna administracija; uredski poslovi; stručne poslovne konsultacije/savjetovanje, poslovni i menadžment konsalting; savjetovanje u vezi sa poslovanjem i ostalim upravljanjem; trgovina motornim vozilima na veliko; registracija vozila i prijenos vlasništva; trgovina električnom energijom;djelatnosti pozivnih centara.;

36 Osiguranje; finansijski poslovi; monetarni poslovi; upravljanje nekretninama; ostalo novčarsko posredovanje; usluge zajmova i kredita te financiranja leasinga, finansijski zakup (leasing); kreditno posredovanje; ostalo kreditno

poslovanje; faktoring, usluge faktoringa; poslovanje finansijskih tržišta; trgovanje opcijskim vrijednosnim papirima za druge, posredovanje u poslovanju vrijednosnim papirima i robnim ugovorima; brokerske/mešetarske usluge za dionice i obveznice; finansijske usluge, ostale pomoćne djelatnosti kod finansijskih usluga, osim osiguranja i penzijskih fondova; posredovanje u poslovima sa vrijednosnim papirima, ostalo finansijsko posredovanje; usluge posrednika za poslove sa vrijednosnim papirima i dobrima,posredovanje(mešetarenje); djelatnosti agenata i posrednika osiguranja; poslovi osiguranja; investicioni fondovi; usluge holding kompanija.;

37 Izgradnja; popravci; usluge postavljanja; građevinska izgradnja, stvaranje novih nekretnina za prodaju.;

39 Prijevoz; ambalažiranje i uskladištenje proizvoda; organiziranje putovanja; međunarodna i unutrašnja špedicija i transport,djelatnost ostalih agencija u saobraćaju.;

42 Znanstvene i tehnološke usluge kao i pripadajuće usluge istraživanja i koncepcije; usluge industrijskih analiza i istraživanja; koncepcija i razvoj računala i računalnih programa; tehnički pregled spremnosti vozila za vožnju.;

44 Medicinske usluge, djelatnosti medicinske prakse.

(111) **BAZ1619896** (181) 13/12/2026

(210) BAZ1619896A (220) 13/12/2016

(151) 09/07/2018

(732) **ASA INVEST d.o.o. Sarajevo Bulevar Meše Selimovića br. 16, 71000 Sarajevo, BA**

(740) "STAM" d.o.o.

(591) svijetlo plava, tamno plava, bijela

(540)

ASA

(531) 27.5,29.1

(511)

35 Oglašavanje i reklamiranje; vođenje komercijalnih poslova; komercijalna administracija; uredski poslovi; stručne poslovne konsultacije/savjetovanje, poslovni i menadžment konsalting; savjetovanje u vezi sa poslovanjem i ostalim upravljanjem; trgovina motornim vozilima na veliko; registracija vozila i prijenos vlasništva; trgovina električnom energijom;djelatnosti pozivnih centara.;

36 Osiguranje; finansijski poslovi; monetarni poslovi; upravljanje nekretninama; ostalo novčarsko posredovanje; usluge zajmova i kredita te financiranja leasinga, finansijski zakup (leasing); kreditno posredovanje; ostalo kreditno poslovanje; faktoring, usluge faktoringa; poslovanje finansijskih tržišta; trgovanje opcijskim vrijednosnim papirima za druge, posredovanje u poslovanju vrijednosnim

papirima i robnim ugovorima; brokerske/mešetarske usluge za dionice i obezbnice; finansijske usluge, ostale pomoćne djelatnosti kod finansijskih usluga, osim osiguranja i penzijskih fondova; posredovanje u poslovima sa vrijednosnim papirima, ostalo finansijsko posredovanje; usluge posrednika za poslove sa vrijedonosnim papirima i dobrima, posredovanje (mešetarenje); djelatnosti agenata i posrednika osiguranja; poslovi osiguranja; investicioni fondovi; usluge holding kompanija.;

37 Izgradnja; popravci; usluge postavljanja; građevinska izgradnja, stvaranje novih nekretnina za prodaju.;

39 Prijevoz; ambalažiranje i uskladištenje proizvoda; organiziranje putovanja; međunarodna i unutrašnja špedicija i transport, djelatnost ostalih agencija u saobraćaju.;

42 Znanstvene i tehnološke usluge kao i pripadajuće usluge istraživanja i koncepcije; usluge industrijskih analiza i istraživanja; koncepcija i razvoj računala i računalnih programa; tehnički pregled spremnosti vozila za vožnju.;

44 Medicinske usluge, djelatnosti medicinske prakse.

(111) **BAZ1619897** (181) 13/12/2026

(210) BAZ1619897A (220) 13/12/2016

(151) 09/07/2018

(732) **“GRAND HOTEL BRISTOL” d.o.o.**
Sarajevo Fra Filipa Lastrića br. 2,
71000 Sarajevo, BA

(740) Dragan Mićunović

(591) bordo, bijela

(540)



HOTEL BRISTOL
SARAJEVO

(531) 1.15,24.1,27.5,29.1

(511)

43 Usluge hotela; usluge odmarališta; motela; usluge privremenog smještaja; usluge putnih agencija u vezi sa rezervacijom hotelskog smještaja; specijalizovane hotelske usluge kao dio programa za stalne goste hotela, pogodnosti i nagrade za stalne goste članove hotela; usluge restorana, barova i koktel barova; usluge snek barova; catering za potrebe snabdijevanja hrane i pića; usluge obezbjeđivanja kapaciteta za održavanje proslava i društvenih događaja za specijalne prilike; usluge obezbjeđivanja kapaciteta za konferencije, izložbe i sastanke; usluge iznajmljivanja konferencijskih sala.;

44 Medicinske usluge; usluge njega ljepote i zdravlja.

(111) **BAZ1619898** (181) 13/12/2026

(210) BAZ1619898A (220) 13/12/2016

(151) 31/07/2018

(732) **Hyundai Motor Company 12,**
Heolleung-ro, Seocho-gu, Seoul, KR

(740) PETOŠEVIĆ d.o.o.

(540)

Hyundai Smart Sense

(511)

9 Računalni hardver za automobile; računalni softver za automobile; softver za GPS navigacijske sustave; prijemni uređaj za komunikaciju koji se može postaviti u automobile; dijagnostički uređaji za automobile (OBD); auto navigacija; daljinski uređaji za nadzor; automatski uređaj za kontrolu brzine vozila; elektronički kontrolni sustavi za kopnena vozila; uređaji za upozorenje na frontalne sudare; elektronički kontrolni uređaji; kamere za automobile; senzori pokreta; senzori za određivanje ubrzanja; senzori za mjerenje ubrzanja za automobile; senzor rastojanja; mjerni uređaji za detekciju rastojanja između automobila; senzor bočne udaljenosti za automobile; bočni sigurnosni senzor za automobile; elektronički displej; kontrolni uređaj za elektronički senzor za automobile; radarski senzor za procesor signala automobilskog senzora i kontrolnih uređaja; elektronički uređaji za kočenje u slučaju opasnosti za automobile; elektronički tempomati za automobile (uređaji za kontrolu brzine); elektronički uređaji za održavanje stalne brzine; elektronički uređaji za parkiranje za automobile; digitalni procesori informacija; električni nadzorni sigurnosni uređaji.

(111) **BAZ1619899** (181) 13/12/2026

(210) BAZ1619899A (220) 13/12/2016

(151) 17/07/2018

(732) **MOJIĆ d.o.o. Pavlovića put br. 14,**
76300 Bijeljina, BA

(591) crvena, crna, bijela

(540)



POKLONSHOP.ba

(531) 19.3,27.5,29.1

(511)

35 Prodaja putem interneta za slijedeće robe: kuhinjski pribor; alkoholna i bezalkoholna pića; namještaj i oprema za kućanstvo; igračke (predmeti za igranje i zabavu); odjeća, obuća; kišobrani, kovčezi, torbe, novčanici i drugi

proizvodi za nošenje; oprema za informacijsku tehnologiju i audiovizuelna oprema; novogodišnji ukrasi; nakit; uredski i školski pribor; upijajući proizvodi za osobnu higijenu; dekoracije i umjetnički materijali i mediji; drugi artikli od plemenitih metala i dragog kamena, te njihove imitacije (razni materijali); slatkiši; tekstilni proizvodi i njihovi nadomjesci; oprema za pripremu, podgrijavanje, hlađenje i obradu hrane i pića; građevinski i konstruktivni materijali i elementi, ne od metala; podni prekrivači i umjetni prekrivači tla; svijeća i fitilji za rasvjetu; tiskani materijali.

(111) **BAZ1619900** (181) 14/12/2026

(210) BAZ1619900A (220) 14/12/2016

(151) 20/06/2018

(300) 070794

29/08/2016

JM

(732) **Western Digital Technologies, Inc.
3355 Michelson Drive, Suite 100,
Irvine, California 92612, US**

(740) "MSA IP"

(540)

PRECISIVE

(511)

35 Usluge onlajn maloprodaje putem globalne računarske mreže koja nudi računarski hardver, računarske uređaje za pohranjivanje podataka, računarski softver, računarske periferne jedinice, multimedijalne čitače (plejere) i zaštitne kutije za hard drajvove, računarske uređaje za pohranjivanje podataka, tablet računare, smartfonove (pametne telefone), uređaje za skladištenje podataka i multimedijalne čitače (plejere); dobrotvorne usluge, naime, organizacija i vođenje volonterskih programa i društveno-korisnih projekata.;

36 Filantropske i dobrotvorne usluge, naime, davanje stipendija, novčanih donacija obrazovnim, volonterskim i dobrotvornim programima; jemstvene usluge, naime, sklapanje jemstvenih ugovora koji se odnose na održavanje, popravku, instalaciju i ažuriranje računarskog hardvera, centara za čuvanje i obradu podataka, računarskih mreža i uređaja za pohranjivanje podataka.;

37 Postavljanje, održavanje i popravka računarskog hardvera, računarskih perifernih jedinica, računarskih uređaja za pohranjivanje podataka, računarskih mreža, centara za pohranjivanje podataka, i multimedijalnih čitača (plejera); nadogradnja i ažuriranje računarskog hardvera i perifernih jedinica; instaliranje, održavanje i popravka kancelarijskih mašina i opreme; konsultantske usluge u oblasti fizičkog održavanja računarskog hardvera, računarskih perifernih jedinica, računarskih uređaja za pohranjivanje podataka, računarskih mreža i centara za pohranjivanje podataka; usluge tehničke podrške, naime, otklanjanje problema u vidu popravke računarskog hardvera; instalacija računarskih sistema; usluge tehničke podrške, naime, pružanje tehničkih savjeta u vezi sa instalacijom računarskog hardvera i računarskih perifernih jedinica.;

45 Licenciranje intelektualne svojine; licenciranje računarskog softvera; usluge on-lajn društvenih mreža; konsultacije o bezbjednosti; nadgledanje računarskih podataka u bezbjednosne svrhe.

(111) **BAZ1619901** (181) 14/12/2026

(210) BAZ1619901A (220) 14/12/2016

(151) 20/06/2018

(300) 070798

29/08/2016

JM

(732) **Western Digital Technologies, Inc.
3355 Michelson Drive, Suite 100,
Irvine, California 92612, US**

(740) "MSA IP"

(540)

PRECISIVE

(511)

6 Metalni privjesci za ključeve i metalni prstenovi za ključeve, identifikacione pločice od metala, nesvijetleći i nemehanički znaci od metala. ;

9 Torbe za prenošenje kompjuterske opreme; futrole za mobilne telefone; zaštitne navlake i futrole za pametne telefone (smartfone), tablet računare i uređaje za pohranjivanje podataka; zaštitne navlake i futrole za jedinice čvrstih diskova računara i mobilne telefone; slušalice ili slušalice-bubice.;

14 Nakit isključujući satove, trofeji, plastične oznake za ključeve.;

16 Štampane stvari, naime, kutije i ambalaža od kartona, podni stalci od papira i kartona za izlaganje (reklamiranje) robe, sveske i kancelarijski materijal, materijali za obuku i nastavu u vezi sa pohranjivanjem (skladištenjem) podataka; naljepnice; pribor za pisanje, naime naliv pera i hemijske olovke; višenamjenske plastične vreće; antistatičke vreće (vreće za zaštitu uređaja od elektrostatičkog pražnjenja).;

17 Proizvodi od gume, naime kese, vreće i torbe za prenošenje kompjuterskih uređaja za pohranjivanje podataka.;

18 Artikli od kože i imitacije kože, naime, torbe, vreće i futrole za prenos kompjuterskih uređaja za pohranjivanje, tablet računare, pametne telefone, uređaje za pohranjivanje podataka i multimedijalne čitače; ruksaci, višenamjenske torbe za putovanja i putne torbe; kišobrani; plastične oznake za prtljag.;

21 Šolje; prazne flaše (boce) za vodu; izolacione navlake za limenke i flaše; boce za piće za sportove.;

24 Peškiri.;

25 Odjeća, naime, jakne, košulje, džemperi, dukserice, majice, šeširi i pokrivala za glavu.;

28 Loptice za golf, držači loptica za golf, oznake za loptice za golf, plišane igračke, igračke punjene kuglicama, slagalice (puzle), kompjuterske igrice.

(111) **BAZ1619902** (181) 14/12/2026
 (210) BAZ1619902A (220) 14/12/2016
 (151) 24/07/2018
 (732) **Vatrostalna Refractory d.o.o. Zenica
 JuraJa Neidharta 42, Zenica, BA**
 (591) narandžasta, bijela, crna
 (540)



VATROSTALNA ZENICA

(531) 1.5,1.15,13.3,27.5,29.1

(511)

37 Izgradnja dimnjaka; izgradnja vjetroelektrana; izgradnja industrijskih peći; izgradnja vanjskih zidova; izgradnja industrijskih nekretnina; zamjena opeka i ponovna izgradnja peći; popravci zgrada; postavljanje peći; postavljanje vanjskih zidova; postavljanje izolacijskih materijala; postavljanje industrijskih peći; postavljanje izolacije za zgrade; postavljanje vanjske oplata zgrade; postavljanje izolacije zgrada tijekom izgradnje; postavljanje pločica, cigli ili blokova; postavljanje uređaja za izvlačenje prašine; postavljanje toplotne izolacije za zgrade; postavljanje sustava za kontrolu okoliša; postavljanje izolacije u šuplje zidove; postavljanje sigurnosne i zaštitne opreme; postavljanje podnih pločica; postavljanje podnih pokrova; postavljanje cijevne izolacije; postavljanje industrijskih strojeva; izgradnja i popravak zgrada.;

39 Ambalažiranje i usluge pakiranja; automobilski prijevoz; dostavljačke usluge; isporuka (distribucija) robe; iznajmljivanje vozila za prijevoz; najam strojeva za pakiranje; otpremanje; uklanjanje otpada (prijevoz).;

40 Oblikovanje metala; oblikovanje betona; oblaganje metalom; uništavanje otpada i smeća.

(111) **BAZ1619903** (181) 16/12/2026
 (210) BAZ1619903A (220) 16/12/2016
 (151) 20/06/2018
 (732) **ADOL sh.p.k. Rruga e Kavajes, Ish
 Kombinati Ushqimor ,AL**
 (740) "LINEA SERVICES" d.o.o. Sarajevo
 (540)

BATO

(511)

33 Alkoholna pića (osim piva); rakija; žestoka alkoholna pića; destilirana pića; digestori (likeri i žestoka alkoholna pića); aperitivi; travarice; jabučno vino; kokteli; džin; likeri; rum; votka; viski; vino; medovina; alkoholna pića (unaprijed pomiješana alkoholna pića, osim onih na bazi piva); alkoholne esencije.

(111) **BAZ1619904** (181) 16/12/2026

(210) BAZ1619904A (220) 16/12/2016

(151) 17/07/2018

(732) **ADOL sh.p.k. Rruga e Kavajes, Ish
 Kombinati Ushqimor ,AL**

(740) "LINEA SERVICES" d.o.o. Sarajevo
 (540)

DORUNTINA

(511)

33 Alkoholna pića (osim piva); rakija; žestoka alkoholna pića; destilirana pića; digestori (likeri i žestoka alkoholna pića); aperitivi; travarice; jabučno vino; kokteli; džin; likeri; rum; votka; viski; vino; medovina; alkoholna pića (unaprijed pomiješana alkoholna pića, osim onih na bazi piva); alkoholne esencije.

(111) **BAZ1619905** (181) 16/12/2026

(210) BAZ1619905A (220) 16/12/2016

(151) 20/06/2018

(732) **Zoetis Services LLC 10 Sylvan Way,
 Parsippany, NJ 07054, US**

(740) PETOŠEVIĆ d.o.o.
 (540)

VANGUARD

(511)

5 Veterinarski preparati i supstance, naročito, vakcine za pse.

(111) **BAZ1619906** (181) 16/12/2026

(210) BAZ1619906A (220) 16/12/2016

(151) 20/06/2018

(732) **Lipsy Limited Desford Road, Enderby, Leicester, LE19 4AT, GB**

(740) PETOŠEVIĆ d.o.o.

(540)

LIPSY

(511)

18 Torbe i ručne torbe; proizvodi izrađeni od kože ili od imitacije kože; sanduci, ranci, tote torbe, ruksaci, naprtnjače, torbe za sport i rekreativne svrhe; torbe za cipele i čizme; kozmetički koferi; novčanici, torbice; pojasevi i naramenice; remenje; futrole za ključeve; kišobrani; suncobrani.;

25 Odjeća; obuća, pokrivala za glavu; kaiševi za odjeću.;

35 Maloprodajne usluge u vezi s odjećom, pokrivalima za glavu, obućom, torbama, kožnim proizvodima, nakitom, bižuterijom, ručnim satovima, satovima, naočalama, modnim dodacima, dodacima za mobilne telephone, dodacima za tablet računala, kancelarijskim priborom, kozmetikom, parfemima, kozmetičkim proizvodima, glazbom, videom i filmom; omogućavanje korisnicima povoljan pregled, narudžbu i kupovinu pomenute robe putem Internet web stranice, drugih telekomunikacijskih sredstva, televizijskih kanala, kataloga ili fizičke trgovine.

(111) **BAZ1619907** (181) 16/12/2026

(210) BAZ1619907A (220) 16/12/2016

(151) 24/07/2018

(732) **D-Inženjering d.o.o. Sarajevo Rajlovac bb, 71000 Sarajevo, BA**

(591) zlatna, crna, bijela

(540)



(531) 1.15,9.1,26.1,27.5,29.1

(511)

30 Achar pachranga (marinirano voće), ame (bombone na bazi škroba), angelika, anis, aperitiv keksi, arare, aroma badema, limuna osim esencijalnih ulja, aromatizirani sladoled, aromatski pripravci za bombone, kolače, peciva i pravljenje nemedicinskih biljnih čajeva, aromatski pripravci za sladolede, arome čaja, arome dobivene od voća, arome i začini, arome vanilije, limuna, arome za hranu osim eteričnih i esencijalnih ulja, bademi u čokoladi, azijski čaj od marelice, bademi u čokoladi, baozi (punjena peciva), bavarske kreme, bečke slastice od tijesta, beskvasni kruh, bezmliječna čokolada, bijeli čaj, bijeli šećer, biljne arome za pravljenje pića, biljni čajevi, biljni med, biljno brašno, biljni zgušćivači hrane, biskvit, biskviti sa glazurom, biskvitno tijesto, bomboni bez šećera, bomboni koji nisu za medicinske svrhe, bomboni na bazi paprene metvice, bomboni sa kakaom, bomboni za ukrašavanje kolača, brašnasta jela, božićni puding, brašno, brašno od gorušice, brašno od graha, brašno od ječma, brašno od jobovih suza, brašno od krumpira, brašno od prosa, brašno od žitarica, brašno od riže, brašno od prženih žitarica, brašno za donutse, brašno za kolače, brašno za krafne, brašno za okruglice od glutenske riže, brašno za pečenje, brašno za pizzu, brioši, brioši punjeni džemom, brownies, čaj, čaj od čička, krizenteme, bijelog lotosa, pupoljka lipe, ružmarina, okusom jabuke, naranče, sa voćnom aromom, čajni kolačići, calzone, češnjak u prahu, chai čaj, cimet u prahu, čokolada u prahu, čokolada u obliku pralina, čokolada za piće, čokolada za preljeve, čokolada za konditorske proizvode i kruh, čokolade u obliku morskih školjki, čokolade u obliku morskih konjica, čokoladna jaja, čokoladna kava, čokoladna pića, čokoladna pića koja sadrže mlijeko, čokoladna punjenja za pekarske proizvode, čokoladne arome, dekoracije, esencije za pripremu pića, čokoladne kapljice, kreme, mrvice, oblatne, paste, školjke, slastice, torte, fondit, fudge, keksi, kolači, moussevi, marcipani, čokoladni naamazi za kruh, napitci sa mlijekom, prutići, sirupi, slatkiši, čokoladni tartufi, čokoladni ukrasi za božićna drvca, čokoladni ukrasi za kolače, čokoladni umak, čokoladni vafl, crumble, crumpets, crvena paprika u prahu, cupcake, dango (slatke okruglice), danska peciva, danski keksi sa maslacem, danski kruh, darjeeling čaj, desertni moussevi, divlja riža (gotova), desertni nabujci, divlji orah (kurkuma) za prehranu, dodaci za dizanje tijesta, donutsi, dražeje, dresinzi za prehranu, duboko smrznuta tjestenina, đumbir (začini), dvopek, earl grey čaj, empanade, energetske pločice na bazi žitarica, esencije za hranu, fermenti za tijesto, farina, flan od jaja, fondani, francuski kruh (baugette), frapei, fruktoza za hranu, gazirana pića na bazi kakaa ili čokolade, glazura za kolače, glazure, glukozni sirup, glutenski škrobni sirup, gotova hrana u obliku umaka, gotova jela od riže, gotova jela od tjestenine, gotova riža, gotove kore za pizzu, gotove mješavine za kore od pite, gotove mješavine za pečenje, gotove smjese za deserte, gotovi deserti (na bazi čokolade, na bazi tijesta), gotovi hamburgeri u pecivu, gotovi napici od kave, gotovi obroci koji sadrže uglavnom rižu, gotovi pudinzi, gotovi krekeri, grickalice koje se sastoje od proizvoda žitarica ili tjestenine ili riže ili slatkiša ili kruha, grickalice sa sezamom, guar guma, gumeni bomboni, heljdino brašno, hladni deserti, hrana na bazi kakaa, hrana na bazi škroba, hren, hrenovka u tijestu, hrenovke u pecivu gotove, imitacija kreme od vanilije, imitacija od čokolade, indikator, instant desertni pudinzi, instant kakao u prahu, instant kvasac, instant mješavine za donutse, instant mješavine za krafne, instant mješavine za palačinke, instant mješavine za puding, instant mješavine za sladoled, integralni kruh, integralno pšenično brašno, invertni šećer, jabuke presvučene šećerom, japanski zeleni čaj, javorov sirup, ječam, kanapei

(mali slani zalogaji), kakao u prahu, kakao pripravci, kakao šića, jogurt smrznuti, jiaozi, jestivi rižin papir, jestivi papir, jestive skulpture od jela, jestive oblatne, karamele, kafe bez kofeina, kava od slada, kava u zrnu, keksi, keksi koji sadrže sastojke sa okusom čokolade, keksi koji sadrže voće, keksi od riže, keksi od slada, keksi od zobenih pahuljica, keksi preliveni čokoladom, keksi sa glazurom, keksi sa okusom voća, keksi slani i slatki, keksi za sir, kimchi palačinke, kiš (vrsta slane torte), kiselo tijesto, knedle, kolač od đumbira, kolač od melase, kolači, kolači od slada, od šljiva, od smrznutog jogurta, kolači punjeni kremom, kolači (tijesto za kolače), kolači za doručak, kolačići, kolačići od badema, kolačići sreće, konditorski proizvodi od sljeza, od brašna, od čokolade, od sladoleda, s okusom čokolade, s okusom slatkog korijena, konzervirani proizvodi, kore za pite, korejske okruglice, korneti za sladoled, košarice od tijeta, monaka, krafne, kreker od raži, krekeri, kremasti kolači, kreme od jaja, kroasani, krokanti, kruh, kruh bez glutena, kruh i peciva, kruh nan (indijski), krug s češnjakom, kruh sa grožđicama, kruh sa sojinim zrnom, krupica, krušne mrvice, krušni kolačići, krutoni, kuglice od sira, kuhani šećer, kukuruz, kukuruzne pahuljice, kukuruzni sirup, kukuruzni začini, kvasac, kvasac i stvari za dizanje tijesta, led, sladoledi, smrnuti jogurti i sorbeti, ledena kava, ledena pića na bazi čokolade, ledena pića na bazi kave, ledene torte, ledeni slatkiši, ledeni voćni štapići, lisnato tijesto, listovi čaja, madlene, makaroni – francuski kolač, marzipan, marshmallow čokoladice, med sa tartufima, mekana peciva, mekani sladoledi, minjoni, mirodjije, mješavina za kolače, mješavina za peciva, mješavina za sladni kruh, mješavine za kekse, mješavine za kolače, mješavine za krafne, mješavine za donutse i glazure, mješavine za kruh, mješavine za palačinke, mješavine za sladolede, mješavine za sorbet (sladoledi), mješavine začina za hranu, mliječne čokolade, mliječni sladoled, moon cakes-kineski kolačići, mornarski kruh, mousse pjena (slatka), mrvice, mrvljena pšenica, muesli koji se uglavnom sastoje žitarica, muffini, mušklatni oraščić, musli, musli deserti, namazi od čokolade, napitci na bazi čaja s voćnim okusom, napolitanke prelivene čokoladom, napolitanke sa čokoladnim karamelom, okrugli keksi sa đumbirom, okruglice, omot za proljetne rollice, osnove za pravljenje mliječnih frapa (arome), otvoreni sendviči, pahuljice, palačinke, palenta, panetone, papar, parfait, pastile, pates en croute, pavlove torte sa okusom lješnjaka, peciva od badema, peciva s džemom, pekarski proizvodi, slatkiši, čokolada i deserti, pekarske slastice, pecivo od lisnatog tijesta, peciva u prstenastom obliku, pereci, pereci prekriveni čokoladom, pereci preliveni čokoladom, pesto, petit keksi, pite od jabuka, pite od bundeve, pite od jaja, pite slane i slatke, pjenica, plosnati kruh, pohani kruh, pokrivene torte, polupečeni kruh, praline, praline od čokolade, praline od oblatni, prhko tijesto, princes krafne, preparci za čokoladna pića s okusom banane, preparci za izradu slatkiša, profiteroli (slastice), proizvodi na bazi čokolade, proizvodi od kakaa, proljetne rollice, prženi kukuruz, puding deset na bazi riže, pudinzi, pudinzi od riže, pudinzi u prahu, punjena čokolada, punjene karamele, punjene čokoladice, punjeni francuski kruh, punjeni slatkiši, punjenja na bazi čokolade, raženi kruh, rižin kolač pržen u wok tavi, rižino brašno, rolane oblatne, rollice od jaja, rožate, šafran, šećer u granulama, šećeri, sendviči od sira, sendviči od piletine, sendviči sa hrenovkama, sendviči sa mljevenom govedinom, sendviči sa piletinom, sendviči s pljeskavicama, sendviči sa salatnom, senf u prahu, shao mai, sherbet, sladoled bez mlijeka, sladoled sa voćem, sladoledi i led, sladoledi na bazi soje, sladoledi sa okusom čokolade, sladoledni deserti, slastice, sladoledni

sendviči, slane otvorene pite, slani keksi, slatke glazure, slatke kokice, slatke pločice, slatki korijen, slatki namazi (med), slatkiši bez šećera, smrznuti jogurt, smrznuto tijesto za biscotti kekse, šnenokle, smrznuto tijesto za čokoladne kolače, štapići vanilije, stolni sirupi, sušeni tortellini, svježa pizza.;

43 Catering dječije jaslice, vrtići, dobrotvorne usluge, gostinjske kuće, hosteli, hoteli, pansioni, iznajmljivanje aparata za kuhanje, iznajmljivanje opreme za posluživanje hrane, iznajmljivanje posuda, iznajmljivanje privremenog rasvjetnih uređaja, iznajmljivanje prostorija za društvene svečanosti, konzultantske usluge u svezi sa hranom i pripremom hrane, sa tehnikama pečenja, kulinarski savjeti, najam opreme za catering, oblikovanje hrane, opskrba hrane i pića u pekarama, kafićima, bistroima.

- (111) **BAZ1619908** (181) 20/12/2026
 (210) BAZ1619908A (220) 20/12/2016
 (151) 24/07/2018
 (732) **“AS” d.o.o. Jelah bb, 74264 Tešanj, BA**
 (740) **“INTELBIRO” d.o.o.**
 (540)



- (531) 2.9,8.1,19.3,27.3,27.5
 (511)

30 Biskviti; keksi, naročito sendvič keksi.

(111) **BAZ1619909** (181) 21/12/2026
 (210) BAZ1619909A (220) 21/12/2016
 (151) 24/07/2018
 (732) **Biol d.o.o. Konjic Donje polje 42, 88400 Konjic, BA**
 (591) zelena, narandžasta
 (540)



(531) 1.15,5.3,24.17,27.3,27.5,29.1
 (511)
 1 Antifriz; deterdženti za industrijsku upotrebu.;
 4 Ulja za podmazivanje; maziva.

(111) **BAZ1619910** (181) 21/12/2026
 (210) BAZ1619910A (220) 21/12/2016
 (151) 26/07/2018
 (732) **Lidl Stiftung & Co. KG
 Stiftsbergstrasse 1, 74172
 Neckarsulm, DE**
 (740) "ŽIVKO MIJATOVIĆ & PARTNERS"
 d.o.o. Sarajevo
 (591) crvena, bijela, zelena
 (540)



(531) 5.3,25.3,26.4,26.7,27.3,27.5,29.1
 (511)
 29 Konzervirano, sušeno i kuhano voće i povrće; prerađevine od povrća; sušene mahunarke; prerađene mahunarke.;
 30 Pripravci od žitarica.

(111) **BAZ1619912**(181) 22/12/2026
 (210) BAZ1619912A (220) 22/12/2016
 (151) 24/07/2018
 (732) **Colgate-Palmolive Company, a Delaware company 300 Park Avenue, New York, New York 10022, US**
 (740) Mirna Milanović - Lalić
 (591) crvena, bijela, tamno plava, plava, zelena
 (540)



(531) 1.15,5.3,25.1,25.3,27.5,29.1
 (511)
 3 Pasta za zube i tečnost za ispiranje usta.

(111) **BAZ1619913** (181) 22/12/2026
 (210) BAZ1619913A (220) 22/12/2016
 (151) 20/06/2018
 (732) **Zoetis Services LLC 10 Sylvan Way, Parsippany, NJ 07054, US**
 (740) PETOŠEVIĆ d.o.o.
 (540)

EXCENEL

(511)
 5 Veterinarski preparati i supstance, naročito, antibiotici za stoku.

- (111) **BAZ1619914** (181) 22/12/2026
 (210) BAZ1619914A (220) 22/12/2016
 (151) 26/07/2018
 (732) **Amazon Europe Core S.a.r.l. 5 rue
 Plaetis, Luxembourg, L-2338, LU**
 (740) "ŽIVKO MIJATOVIĆ & PARTNERS"
 d.o.o. Sarajevo
 (540)



(531) 24.15

(511)

9 Aparati i instrumenti naučni, pomorski, geodetski, fotografski, kinematografski, optički, za vaganje, merenje, signalizaciju, kontrolu (inspekciju), spašavanje i nastavu; aparati i instrumenti za provođenje, prekid, transformaciju, akumulaciju, regulisanje ili kontrolu električne energije; aparati za snimanje, prenos ili reprodukovanje zvuka ili slike; magnetni nosači podataka, diskovi za snimanje; kompakt diskovi, DVD i drugi digitalni mediji za snimanje; mehanizmi za aparate koji se pokreću novcem; registar kase, računarske mašine, oprema za obradu podataka, računari; računarski softver; aparati za gašenje požara; softver; prenosivi i ručni elektronski uređaji za prenos, skladištenje, rukovanje, snimanje, i pregledanje teksta, slika, audio zapisa, video zapisa i podataka, uključujući i one putem globalnih računarskih mreža, bežičnih mreža, i elektronskih mreža za komunikaciju i elektronske i mehaničke delove i oprema za njih; tablet računari, elektronski čitači knjiga, audio i video plejeri, elektronski personalni organizatori, personalni digitalni asistenti, i uređaji za sisteme globalnog pozicioniranja i elektronski i mehanički delovi i oprema za njih; periferni uređaji za računare; monitori, displeji, žice, kablovi, modemi, štampači, disk drajveri, adapteri, kartice za adaptere, kablovski konektori, utičnice za konektore, konektori na električnu struju, priključne stanice, i drajveri; punjači za baterije; pakovanja baterija; memorijske kartice i čitači memorijskih kartica; zvučnici, mikrofoni, i slušalice; kućišta, poklopci, i stalci za računare; kućišta, poklopci, i stalci za prenosive i ručne elektronske uređaje za prenos, skladištenje, rukovanje, snimanje, i pregledanje teksta, slika, audio zapisa, video zapisa i podataka, uključujući i one putem globalnih kompjuterskih mreža, tablet računare, elektronske čitače knjiga, audio i video plejere, elektronske personalne organizatore, personalne digitalne asistente, i uređaje za sisteme globalnog pozicioniranja i uređaje za izlaganje elektronski objavljenog materijala, naime, knjiga, žurnala, novina, časopisa, multimedijalnih prezentacija; daljinski upravljači za prenosive i ručne elektronske uređaje i kompjutere; adapteri za struju; USB kablovi; elektronske priključne stanice; električni konektori, žice, kablovi, i adapteri; bežični daljinski upravljači za prenosive elektronske uređaje i računare; slušalice i bube za uši; programi za sinhronizovanje podataka, i programske alatke za razvoj aplikacija za personalne i ručne kompjutere; kompjuterski softver za stvaranje, preuzimanje, prenos, primanje, uređivanje, izdvajanje, kodiranje, dekodiranje, prikazivanje, skladištenje i organizovanje teksta, grafika,

slika, i elektronskih publikacija; prethodno snimljeni audio i audiovizuelni sadržaji, informacije, i komentari koji se mogu preuzimati; elektronske knjige, časopisi, periodične publikacije, bilteni, novine, žurnali, i druge publikacije koje se mogu preuzimati; elektronske publikacije koje se mogu preuzimati putem kompjutera i komunikacionih mreža u formi beletristike, dokumentarne literature, stripova i scenarija; kratkometražni i dugometražni filmovi u kojima se prikazuju izmišljene i dokumentarne priče i koji se mogu preuzimati putem računara i komunikacionih mreža; šabloni koji se mogu preuzimati za dizajniranje knjiga, kratkih priča, ilustracija, scenarija, stripova, audio i video fajlova; kompjuterski softver za prikupljanje, uređivanje, organizovanje, menjanje, označavanje, prenos, skladištenje i deljenje podataka i informacija; audio knjige i digitalni audio fajlovi koji se mogu preuzimati; softver u oblasti prenosa i prikazivanja teksta, slike i zvuka; softver za upravljanje bazama podataka; softver za prepoznavanje karaktera; softver za prepoznavanje glasa; softver za elektronsku poštu i dopisivanje; kompjuterski softver za pristupanje, pregledanje i pretraživanje onlajn baza podataka; elektronske oglasne table; softver za sinhronizaciju podataka; softver za razvijanje aplikacija; delovi i oprema za sve gore navedene robe; softverski program, naime interaktivna alatka za razvijanje softvera i run-time okruženja koja se koristi za kreiranje i razvoj aplikacija koje omogućavaju pristup podacima i sistemima korporativnih, poslovnih, nezavisnih, lokalnih i centralnih organa vlasti, međuvladinih organizacija, edukativnih, informativnih, neprofitnih organizacija koje koriste internet i druge mrežne tehnologije; aparati i instrumenti za reprodukovanje zvuka, slika ili podataka; televizijski aparati i instrumenti; interaktivni elektronski aparati u smislu kamera, video kamera, televizije, mobilnih telefona, tablet kompjutera, laptop kompjutera, kompjutera, uređaja za sisteme globalnog pozicioniranja, elektronskih čitača knjiga; jedinice za daljinsku kontrolu za bilo koji od gore navedenih proizvoda; aparati za čišćenje magnetskih ili optičkih nosača podataka; aparati za čišćenje za upotrebu sa aparatima za snimanje ili reprodukovanje audio zapisa, video zapisa ili podataka; snabdevači električnom strujom; transformatori; baterije; kutije i ormari prilagođeni za skladištenje magnetnih ili optičkih nosača podataka; zvučni snimci; video snimci; kinematografski filmovi; izložbeni fotografski filmovi ili slajdovi; prethodno snimljeni kompjuterski softver; prethodno snimljeni softver za upotrebu sa interaktivnim elektronskim aparatima, aparatima za igrice ili aparatima za zabavu; delovi i oprema za svu gore navedenu robu; softver, kompjuterski softver, softverski proizvodi, softverski operativni sistemi i kompjuterski programi, isključujući interaktivne alatke za razvijanje softvera i run-time okruženja koja se koristi za kreiranje i razvoj aplikacija koje omogućavaju pristup podacima i sistemima korporativnih, poslovnih, nezavisnih, lokalnih i centralnih organa vlasti, međuvladinih organizacija, edukativnih, informativnih, neprofitnih organizacija koje koriste internet i druge mrežne tehnologije; kompjuteri, kompjuterski hardver, kompjuterski firmver, kompjuterski softver, mikrokompjuteri; kompjuterski periferni uređaji, štampači, terminali, monitori, vizuelne displej jedinice, tastature; aparati za skladištenje podataka, magnetni i optički diskovi i drajveri, kasete; aparati, proizvodi, programi i softver za obradu reči, podataka i slika, prikupljanje, obradu, prezentaciju i kontrolu informacija, baza podataka, upravljanje bazama podataka, dizajn pomoću računara, upravljanje radom, telekomunikacijama, datakomunikacijama, radijom, televizijom, mrežnom

komunikacijom i upravljanjem, upravljanje, prezentacija i kontrola slanja poruka i multimedijalnih aplikacija; kablovi za napajanje, punjači za struju; uređaji za punjenje baterija za prenosive i ručne elektronske uređaje; električni, audio i žični, štampači, i konektori; kućišta, poklopci, stalci, maske, zvučnici, pribor, monitori, štampači, displeji, i tastature za prenosive elektronske uređaje; prazni kompjuterski diskovi; prazni digitalni mediji za skladištenje; prazni elektronski mediji za skladištenje; prazne smart kartice; kompjuterski kablovi; kalkulatori; futrole za kamere; stalci za kamere; kompjuterski miševi; kompjuterski mrežni ruteri i čvorišta lokalnih mreža; kompjuterski pribor, naime, kompjuterske vođice za eksterno kompjutersko povezivanje kablovima u obliku brzoprotčnih vođica, USB vođice; USB-HUBS; čitači fleš kartica; projektori, naime, zvučni projektori i pojačala; DVD narezivači; DVD drajveri; kompjuterske periferije u vidu bežičnih kartica; media plejeri; komponente i pribor za media plejere, naime, zaštitni poklopci i futrole za prenosive media plejere, punjače, električne i kablove za napajanje; komponente i pribor za video elektroniku, naime, električni i kablovi za napajanje i punjači; komponente i pribor za digitalnu elektroniku, naime, futrole, torbice, i podesive plastične folije poznate kao maske za pokrivanje i pružanje zaštite od ogrebotina ili za zaštitu specijalno dizajnirane za kompjutere, digitalne audio i media plejere, MP3 plejere, mobilne telefone, personalne digitalne asistente; video elektronika i komponente i pribor za njih u vidu kablova, adaptera, punjača za baterije, perifernih uređaja, i igala za zapisivanje; USB kablovi; video kablovi; produžni kablovi; električni i kablovi za napajanje; konverteri; USB hardver; kompjuterski i memorijski uređaji za skladištenje, naime, prazni fleš drajveri, USB drajveri, digitalne USB kartice za skladištenje i čitači kartica; komponente i pribor za štampače, naime, kablovi; elektronske knjige; kompjuterski softver za pristupanje filmovima, TV programima, video i muzici; audio, video i audiovizuelni sadržaj koji se može preuzimati, obezbeđen putem kompjutera i komunikacionih mreža, koje karakterišu filmovi, TV programi, video i muzika; digitalni audio fajlovi koji se mogu preuzimati, prepoznatljiviji po muzici, vestima, veštini lepog govora; programi za kompjuterske igrice; softver za igrice; interaktivni softver za igrice; interaktivni program za igrice; aplikacija za kompjuterski softver za mobilne uređaje, internet pretraživače, set-top boksove, elektronske čitače, i tablet kompjutere, naime, softver za video igrice i aplikacije za softvere od opšteg interesa za šoping, poređenje proizvoda, razonodu, vesti, upravljanje zadacima, lični menadžment, muziku i video; alatke za razvijanje kompjuterskog softvera; delovi i oprema za sve gore navedene proizvode; telefoni, mobilni telefoni, videofoni, kamere; monitori za televizijske prijemnike; televizijski prijemnici (TV setovi) i televizijski predajnici; daljinski upravljači za televizijske prijemnike (TV setove); elektronske beležnice; magnetni nosači podataka; radio prijemnici; radio predajnici; video kamere; kompjuterski hardver i softver; kompjuterski softver i firmver, naime, programi za operativne sisteme, programi za sinhronizovanje podataka, u vidu programskih alatki za razvijanje aplikacija za personalne i ručne kompjutere i mobilne digitalne elektronske uređaje; softver za upravljanje telefonijom, softveri za mobilne telefone, pametne telefone i tablete; softver i hardver za povraćaj informacija iz telefona; softver za preusmeravanje poruka; kompjuterski aplikativni softver za mobilne telefone, pametne telefone i tablet uređaje koji se odnosi na funkcionalnost mobilnih telefona; kompjuterski aplikativni softver i ugrađeni kompjuterski aplikativni softver za mobilne telefone, pametne telefone i tablet uređaje, naime, softver koji omogućava da slike i video zapisi nađeni

na kamerama mobilnih telefona, pametnih telefona i tablet uređaja mogu biti podeljeni u okviru društvenih medija za svrhe društvenog umrežavanja; kompjuterski programi za pristupanje, pregledanje i pretraživanje onlajn baza podataka; kompjuterski hardver i softver za pružanje integrisane telefonske komunikacije sa kompjuterizovanim globalnim informacionim mrežama; delovi i pribor za ručne i mobilne digitalne uređaje; delovi i pribor za mobilne telefone, pametne telefone i tablete u vidu maski, futrola, futrola napravljenih od kože ili od imitacije kože, navlake napravljene od tkanine ili tekstila, baterije, baterije koje se mogu puniti, punjači, punjači za električne baterije, kablovi za prenos podataka, kablovi za napajanje, slušalice, stereo slušalice, bubice za uši, stereo zvučnici, audio zvučnici, audio zvučnici za kuću, slušalice za bežične komunikacione aparate; personalni stereo zvučnici; mikrofoni; audio aparati za automobile; aparati za spajanje i punjenje prenosivih i ručnih digitalnih elektronskih uređaja; uputstva za upotrebu u elektronski, mašinski ili kompjuterski čitljivoj formi za upotrebu sa, i prodaje se u setu sa, svim gore navedenim robama; delovi i oprema za sve gore navedene robe; softver za pristupanje i upravljanje kompjuterskim aplikacijama preko globalne kompjuterske mreže, koji se može preuzimati; softver za prepoznavanje karaktera; softver za elektronsku poštu i dopisivanje; set-top boksovi.;

35 Oglašavanje, vođenje poslova; poslovno upravljanje; kancelarijski poslovi; upravljanje kompjuterizovanim podacima; administrativna obrada narudžbenica; ažuriranje reklamnog materijala; izrada analize troškova; reklamiranje putem direktne pošte; reklamiranje putem narudžbina preko pošte; agencije za zapošljavanje; licitiranje; usluge licitiranja; oglašavanje putem direktne pošte; usluge pomoći pri poslovnom upravljanju; pomoć pri industrijskom upravljanju; pomoć pri komercijalnom upravljanju; pomoć pri kupovini roba i usluga, za druge, pomoć pri upravljanju hotelima; računovodstvene usluge; pretraga podataka u kompjuterskim fajlovima, za druge; uređivanje izloga; javno prikazivanje robe; distribucija uzoraka; fakturisanje usluga; televizijsko reklamiranje; poslovna pomoć za umetnike i izvođače; usluge komercijalnih informativnih agencija; poslovna istraživanja; fotokopiranje; agencije za uvoz i izvoz; poslovna pitanja; pomoć prilikom nabavke roba i usluga, za druge; usluge poslovnog informisanja; komercijalna administracija licenciranja roba i usluga za druge; prikupljanje statističkih podataka; prikupljanje i sistematizacija podataka u kompjuterske baze podataka; kopiranje dokumenata; usluge izrada planova za reklamne svrhe; onlajn reklamiranje na internetu i drugim globalnim kompjuterskim mrežnim sistemima; analiza tržišta; istraživanje tržišta; kucanje; modeling za reklamiranje ili promovisanje prodaje; analiza troškova; usluge selidbe za preduzeća; onlajn reklamiranje na kompjuterskim mrežama; ispitivanje javnog mjenja; organizovanje izložbi u komercijalne ili reklamne svrhe; organizovanje sajmovi u komercijalne ili reklamne svrhe; odabir kadrova; poređenje usluga (Cene -); profesionalne poslovne konsultantske usluge; usluge za odnose sa javnošću; prezentacija roba u sredstvima informisanja, za maloprodajne namene; psihološki testovi u vezi sa odabirom radne snage; odnosi sa javnošću; objavljivanje promotivnih tekstova; radio oglašavanje; usluge eksperata za efikasnost; računovodstvo; reklamne agencije; širenje reklamnog materijala; upravljanje oglašavanjem; konsalting za odabir kadrova; prepisivanje; reprodukovanje dokumenata; revizorske usluge; konsalting za poslovno upravljanje; konsalting za poslovnu organizaciju; promovisanje prodaje za druge; promovisanje prodaje (za druge); upoređivanje cena; sekretarske usluge;

promotivni tekstovi (pisanje o -); sortiranje i uređivanje informacija u kompjuterskim bazama podataka; stenografija; istraživanje za sponzorstvo; traženje podataka u kompjuterskim bazama podataka, za druge; organizovanje novinske pretplate (za druge); organizovanje telekomunikacione pretplate, za druge; obrada reči; telefonsko odgovaranje za nedostupne pretplatnike; televizijsko oglašavanje; izrada završnih računa; priprema platnih spiskova; razvoj reklamnih tekstova; distribucija uzoraka; oglašavanje na otvorenom; priprema povraćaja poreza; iznajmljivanje mašina za kopiranje; iznajmljivanje promotivnog materijala; iznajmljivanje reklamnog prostora; iznajmljivanje vremena za oglašavanje u sredstvima informisanja; iznajmljivanje automatskih mašina; poslovne procene; ekonomska predviđanja; onlajn prodaja proizvoda u vezi sa muzikom, naime muzičkih snimaka, muzičkih traka, muzičkih kaset, softvera za komponovanje muzike, laser diskova, muzičkih automata (koji rade na metalni novac) (džuboksovi), muzički CD-ovi, muzički DVD-evi, muzički digitalni optički diskovi za skladištenje, muzički 3D diskovi, muzički audio snimci, muzički audiovizuelni snimci, muzički video snimci, muzički dual diskovi, muzički minidiskovi, muzički SACD-ovi, ploče, MP3 preuzimanja, digitalni muzički snimci, digitalni audio vizuelni snimci; usluge oglašavanja, naime širenje reklamnog materijala za druge putem onlajn elektronskih komunikacionih mreža; usluge oglašavanja maloprodaje, naime širenje reklamnog materijala za druge putem onlajn elektronskih komunikacionih mreža; omogućavanje pretražive onlajn komercijalne baze podataka u vezi sa scenarijima, muzikom, filmovima, televizijskim šou programima, multimedijalnim prezentacijama, kompjuterskim softverom, audio fajlovima, stripovima, i publikacijama; istraživanje tržišta i informacione usluge; ubacivanje informacija u kompjuterske baze podataka; istraživanje tržišta i informacione usluge u vezi sa poslovnim marketingom, naime, olakšavanje deljenja relevantnih informacija fizičko lice - fizičkom licu, fizičko lice -poslovnom subjektu, poslovni subjekt - fizičkom licu, i poslovni subjekt - poslovnom subjektu o zabavi i industriji zabave; kompjuterizovane onlajn maloprodajne usluge, automatizovane i kompjuterizovane trgovinske usluge, automatska i kompjuterizovana trgovina robama za druge koja se pruža putem globalnih komunikacionih informativnih mreža, onlajn trgovinske usluge, onlajn distributerske maloprodajne i veleprodajne usluge, usluge maloprodajnih objekata, narudžbine putem pošte, usluge maloprodaje koje se pružaju putem globalnih kompjuterskih mreža, maloprodajne onlajn usluge, maloprodajni dragstori, onlajn maloprodajni dragstori, maloprodajne robne kuće, onlajn maloprodajne robne kuće, sve u vezi sa bojama, firnazima, lakovima, sredstvima za beljenje i drugim supstancama za upotrebu u perionicama, preparatima za čišćenje, poliranje, ribanje, farmaceutskim i sanitarnim preparatima, dezinfekcionim sredstvima, fungicidima, herbicidima, ručnim alatom i oruđem, priborom za jelo, brijačima, kompjuterima, DVD-evima i drugim praznim digitalnim medijima za snimanje, prethodno snimljenim DVD-evima i drugim digitalnim prethodno snimljenim medijima, kompjuterskim softverom, vatrometom, nakitom, časovničarskim i hronometrijskim instrumentima, muzičkim instrumentima, knjigama, štampanim stvarima, kancelarijskim priborom, fotografijama, lepkom za kancelarijski materijal ili upotrebu u domaćinstvu, četkicama za slikanje, materijalom za pakovanje, kožom i imitacijom kože i robom napravljenom od ovih materijala, naime u vezi sa životinjskom kožom, krznom, koferima, putnim torbama, kišobranima i suncobranima, štapovima za hodanje,

nameštajem, ogledalima, ramovima za slike, priborom i posudama za domaćinstvo i kuhinju, češljevim i sunderima, četkama, artiklima za čišćenje, staklarijom, porcelanom i keramikom, loncima i posudama za upotrebu u kuhinjama, predivom i koncima, tekstilom i tekstilnom robom, prekrivačima za krevet, stolnjacima, odećom, obućom, pokrivalima za glavu, čipkom i vezom, trakama i vrpcama, dugmadima, kopčama i petljama, iglama i pribadačama, pokrivačima, tepisima, prostirkama i rogozinom, linoleumom, zidnim zavesama, igrama i igračkama, dekoracijama za Božićnu jelku, svećama, svetlima, sijalicama, šibicama; usluge kompjuterizovanog onlajn naručivanja opštih roba i roba za široku potrošnju za druge; usluge maloprodajnih objekata u vezi sa elektronskim igricama, kompjuterskim igricama, video igricama, softverima za elektronske igrice, softverima za kompjuterske igrice, i softverima za video igrice; usluge onlajn maloprodajnih objekata u vezi sa tekućim i onim koje se mogu preuzeti prethodno snimljenim elektronskim igricama; kompjuterizovana obrada onlajn narudžbenica; sakupljanje poslovnih informacija u pretraživim bazama podataka dostupnim putem globalne kompjuterske mreže; sakupljanje reklamnih informacija u vezi sa robama i uslugama drugih onlajn prodavaca, u jedinstveni onlajn reklamni vodič; obezbeđivanje onlajn komercijalno informativnog direktorijuma; usluge upravljanja kompjuterizovanim bazama podataka; usluge onlajn naručivanja; usluge loyalty programa za potrošače koji nudi nagradu u vidu sniženih cena za isporučivanje; usluge maloprodaje, naime, upravljanje programom za popuste koji omogućuje učesnicima da dobiju popuste na usluge dostave kroz upotrebu programa za popust na članstvo u programu za promenljivu stopu usluge dostave; Poslovne usluge posredovanja u prodaji i kupovini roba i usluga; Usluge licitacija; Poverljive usluge reklamiranja; Kompjuterizovano on line poručivanje usluga koje karakterišu opšte robe i robe opšte potrošnje; Obezbeđivanje online komercijalno-poslovnog direktorijuma; usluge baza podataka koje omogućuju drugima da gledaju i odaberu usluge sa vebajta na uobičajen način; Sakupljanje kompjuterskih baza podataka za prenos, prikazivanje i skladištenje informacija o transakcijama, identifikacijama i finansijama; Informacione usluge, naime, pružanje informacija potrošačima o maloprodajnim proizvodima, koje karakterišu dostupnost specifičnog proizvoda od interesa za njih; Online poslovne informacione usluge, naime, analiziranje preferenci pojedinca i obezbeđivanje pregledanja i preporučivanja proizvoda; kompjuterizovana obrada narudžbenica za online kupovinu; obezbeđivanje online komercijalno - informacionog direktorijuma; Usluge reklamiranja, naime, širenje reklame za druge putem online elektronskih komunikacionih mreža i pružanje online komercijalno-informacionog direktorijuma za ljubitelje elektronskih igrica; robne kuće, online maloprodajne robne kuće i kompjuterizovane online usluge poručivanja koje karakterišu naučni, pomorski, geodetski, fotografski, kinematografski, optički, za vaganje, merenje, signalizaciju, kontrolu, za pomoć i za obuku aparati i instrumenti, aparati i instrumenti za provođenje, prekid, transformaciju, akumulaciju, regulisanje ili kontrolu električne energije, aparati za snimanje, prenos ili reprodukciju zvuka ili slika, magnetni nosači podataka, diskovi za snimanje, kompakt diskovi, DVD-evi, optički diskovi visoke gustine i drugi mediji za digitalno snimanje, mehanizmi za aparate koji se pokreću novcem, registar kase, računске mašine, oprema za obradu podataka, kompjuteri, kompjuterski softver, softver, prenosivi i ručni elektronski uređaji za prenošenje, skladištenje, rukovanje, snimanje i pregledavanje teksta,

slika, audio zapisa, video zapisa i podataka putem globalnih kompjuterskih mreža, bežičnih mreža, i elektronskih komunikacionih mreža, tablet kompjuteri, elektronski čitači knjiga, audio i video plejeri, personalni elektronski organizatori, personalni digitalni asistenti, i uređaji za sisteme globalnog pozicioniranja, kompjuterski periferni uređaji, monitori, displeji, žice, kablovi, modemi, štampači, disk drajveri, adapteri, kartice za adaptere, priključci za kablove, konektori za uključivanje, konektori za napajanje električnom strujom, priključne stanice, i drajveri, punjači za baterije, pakovanja baterija, memorijske kartice i čitači memorijskih kartica, zvučnici, mikrofoni, i slušalice, kućišta, poklopci, i stalci za kompjutere, futrole, navlake, i držači za prenosive i ručne elektronske uređaje za prenošenje, skladištenje, rukovanje, snimanje, i pregledavanje teksta, slika, zvuka, audio zapisa, video zapisa i podataka uključujući i putem globalnih kompjuterskih mreža, tablet kompjutere, elektronske čitače knjiga, audio i video plejere, personalne elektronske organizatore, personalne digitalne asistente, i uređaje za sisteme globalnog pozicioniranja i uređaje za prikazivanje elektronski objavljenog materijala, naime, knjiga, žurnala, novina, časopisa, multimedijalnih prezentacija, daljinske upravljače za prenosive i ručne elektronske uređaje i kompjutere, adaptere za struju, USB kablove, elektronske priključne stanice, punjače baterija, električne konektore, žice, kablove, i adaptere, bežične daljinske upravljače za prenosive elektronske uređaje, slušalice i bubice za uši, programi za sinhronizaciju podataka, i programske alatke za razvoj aplikacija za lične i ručne kompjutere, kompjuterski program za stvaranje, preuzimanje, prenos, prijem, izmenu, izdvajanje, kodiranje, dekodiranje, prikazivanje, skladištenje i organizovanje teksta, grafika, slika, i elektronskih publikacija, prethodno snimljenog audio i audiovizuelnog sadržaja, informacija, i komentara koji se mogu preuzimati, elektronske knjige, časopisi, periodične publikacije, bilteni, novine, žurnali, i druge publikacije koje se mogu preuzimati, elektronske publikacije u domenu beletristike, dokumentarne literature, stripova i scenarija koji se mogu preuzimati putem kompjutera i komunikacionih mreža, kratkometražni i dugometražni filmovi koji prikazuju izmišljene i dokumentarne priče i koji se mogu preuzimati putem kompjutera i komunikacionih mreža, šabloni koji se mogu preuzimati za dizajniranje knjiga, kratkih priča, ilustracija, scenarija, stripova, audio i video fajlova, kompjuterski softver za prikupljanje, uređivanje, organizovanje, menjanje, označavanje, prenos, skladištenje i deljenje podataka i informacija, audio knjige i digitalni audio fajlovi koji se mogu preuzimati, softver za prenos i prikazivanje teksta, slike i zvuka, softver za upravljanje bazom podataka, softver za prepoznavanje karaktera, softver za prepoznavanje glasa, softver za elektronsku poštu i dopisivanje, kompjuterski softver za pristup, pregledanje i pretraživanje online baza podataka i elektronskih oglasnih tabli, softver za sinhronizaciju podataka, softver za razvoj aplikacija, preparati za izbeljivanje i druge supstance za upotrebu u perionicama, preparati za čišćenje, poliranje, odmaščivanje i struganje, sapuni, parfimerija, eterična ulja, kozmetika, losioni za kosu, paste za zube, farmaceutski i veterinarski preparati, sanitarni preparati za medicinsku upotrebu, dijetetske supstance adaptirane za medicinsku upotrebu, hrana za bebe, flasteri, materijali za zavijanje, materijal za plombiranje zuba, zubarska smola, dezinfekciona sredstva, preparati za uništavanje štetočina, fungicidi, herbicidi, obični metali i njihove legure, roba od običnog metala, naime, metalni građevinski materijali, metalne prenosive konstrukcije, metalni materijali za šine, neelektrični kablovi i

žice od običnog metala, gvoždarija, sitna gvoždarska roba, cevčice i cevi od metala, sefovi, rude, ručni alati i oruđe (za ručnu upotrebu), pribor za jelo, hladno oružje, brijači, hirurški, medicinski, zubarski i veterinarski aparati i instrumenti, veštački udovi, oči i zubi, ortopedski proizvodi, hirurški pribor za zašivanje rana, uređaju za rasvetu, grejanje, proizvodnju pare, kuvanje, hlađenje, sušenje, ventilaciju, vodosnadbijevanje, i za sanitarnu opremu, vozila, uređaji za kretanje po zemlji, vazduhu ili vodi, plemeniti metali i njihove legure, nakit, drago kamenje, časovničarski i hronometrijski instrumenti, muzički instrumenti, knjige beletristike i dokumentarne literature sa raznim temama, kompleti knjiga beletristike i dokumentarne literature, stripovi, strip romani, priče sa ilustracijama i priče stripovi, ilustracije, i crteži, periodične publikacije iz oblasti stripova, ilustracija, i/ ili crteža, papir, karton, štamparski materijal i knjige, knjigovezački materijal, fotografije, kancelarijski materijal, plakati i lepila za kancelarijski materijal ili za upotrebu u domaćinstvu, umetnički materijal, kičice, pisače mašine i kancelarijski pribor, materijal za nastavu i obuku, plastični materijal za pakovanje, štamparska slova, klišeji, štampani materijal iz oblasti kompjutera, štampani materijal iz oblasti tablet kompjutera, štamparski materijal iz oblasti multimedijalnih proizvoda, interaktivnih proizvoda i online usluga, štampane publikacije, knjige, časopisi, bilteni, periodične publikacije, brošure, knjižice, pamfleti, priručnici, žurnali, leci, čestitke, reklamni i promotivni materijal, katalozi, katalozi u vezi sa kompjuterskim softverom, kompjuterske brošure, kompjuterski priručnici, publikacije o kompjuterskom hardveru, priručnici koji se odnose na kompjuterski hardver, uputstvo za upotrebu kompjuterskog hardvera, uputstvo za upotrebu kompjutera, priručnici za kompjuter, publikacije vezane za tehnologije, digitalne tehnologije i naprave, katalozi u vezi sa muzičkim aparatima i instrumentima, katalozi u vezi sa aparatima za telekomunikacije, mobilnim telefonima, ručnim i mobilnim digitalnim elektronskim uređajima za slanje i primanje telefonskih poziva, faksova, elektronske pošte, video zapisa, instant dopisivanja, muzike, audiovizuelnih i drugih multimedijalnih radova, i drugih digitalnih podataka, muzičkih knjiga, uputstava za upotrebu u muzici, muzičkih časopisa, stonog pribora, telefonskog imenika i adresara, agendi, rokovnika, kalendara, postera, montiranih i nemontiranih fotografija, šablona za štampanje na majicama kratkih rukava i duksericama, materijala za prikazivanje, naljepnica za stakla i branike, knjižica za prodaju audio traka, delovi i pribor za gore pomenutu robu, koža i imitacije kože, i roba napravljena od ovih materijala, naime, životinjska koža, krzno, koferi i putne torbe, kišobrani, suncobrani i štapovi za hodanje, bičevi i saračka i sedlarska oprema, nameštaj, ogledala, ramovi za slike, proizvodi od drveta, plute, trske, šiblja, roga, kosti, školjki, čilibara, sedefa, morske pene i zamene svih ovih materijala, ili od plastike, naime, nameštaj, ogledala, ramovi za slike, korpe, police za knjige, stalci za boce, daske za sečenje, čiviluk, posude za skladištenje, čep za boce, korpe za rublje sa poklopcem, hranilice za bebe, prenosivi ukrasi, ormari, plehovi, jastuci, kuke za zavjese za kadu, pribor i posuđe za domaćinstvo ili kuhinju, češljevi i sunderi, četke, materijali za pravljenje četki, pribor za čišćenje, žica za struganje parketa, neprerađeno ili polu prerađeno staklo, staklarija, porculansko i keramičko posuđe, tkanine i tekstilni proizvodi, pokrivači za krevete i stolove, odeća, obuća, pokrivala za glavu, igrice i igračke, proizvodi za gimnastiku i sport, ukrasi za Božićno drvo, meso, riba, živina i divljač, mesni ekstrakti, konzervirano, smrznuto, sušeno i kuvano voće i povrće, želei, džemovi,

kompoti, jaja, mleko i mlečni proizvodi, jestiva ulja i masti, kafa, čaj, kakao, šećer, pirinač, tapioka, sago, zamena za kafu, brašno i preparati napravljeni od žitarica, hleb, peciva i poslastice, led, med, sirup od melase, kvasac, prašak za pecivo, so, senf, sirće, sosovi (začini), razni začini, led, poljoprivredni, povrtarski i šumski proizvodi i zrnevlje, žive životinje, sveže voće i povrće, seme, prirodne biljke i cveće, hrana za životinje, slad, pivo, mineralne i sodne vode i druga bezalkoholna pića, pića od voća i voćni sokovi, sirupi i ostali preparati za proizvodnju pića i alkoholnih pića, telefoni, mobilni telefoni, videofoni, kamere, monitori za televizijske prijemnike, televizijski prijemnici [TV setovi], i televizijski predajnici, daljinski upravljači za televizijski prijemnik [TV set], elektronske beležnice, magnetni nosači podataka, radio prijemnici, radio predajnici, video kamere, kompjuterski hardver i softver, kompjuterski softver i firmver, naime, programi za operativni sistem, programi za sinhronizaciju podataka u smislu programski alatki za razvoj aplikacija za personalne i ručne kompjutere i mobilne digitalne elektronske uređaje, softver za upravljanje telefonijom, softver za mobilni telefon, pametni telefon i tablet, softver i hardver za povraćaj informacija iz telefona, softver za preusmeravanje poruka, kompjuterski aplikativni softver za mobilne telefone, pametne telefone i tablet uređaje koji se odnosi na funkcionalnost mobilnih telefona, kompjuterski aplikativni softver i ugrađeni kompjuterski aplikativni softver za mobilne telefone, pametne telefone i tablet uređaje, naime, softver koji omogućava da slike i video zapisi nađeni u kamerama na mobilnim telefonima, pametnim telefonima i tablet uređajima se dele u okviru društvenih medija za svrhe društvenog umrežavanja, kompjuterski programi za pristup, pregledavanje i pretraživanje online baza, kompjuterski hardver i softver za pružanje intergisane telefonske komunikacije sa kompjuterizovanim globalnim informacionim mrežama, delovi i pribor za ručne i mobilne digitalne elektronske uređaje, delovi i pribor za mobilne telefone, pametne telefone i tablete u smislu navlaka, futrola, futrola napravljenih od kože ili imitacija kože, navlake napravljene od tkanine ili tekstilnih materijala, baterije, baterije koje se pune, punjači, punjači za električne baterije, kablovi za prenos podataka, kablovi za napajanje, slušalice, stereo slušalice, bubice za uši, stereo zvučnici, audio zvučnici, audio zvučnici za kuću, slušalice za aparate za bežičnu komunikaciju, personalni stereo zvučnici, mikrofoni, audio aparati za automobile, aparati za povezivanje i punjenje prenosivih i ručnih digitalnih elektronskih, uputstva za upotrebu u elektronski, mašinski i kompjuterski čitljivoj formi za upotrebu sa, i prodaje se u seta sa, svim gore navedenim robama, delovi i pribor za svu gore navedenu robu, softver za pristup i upravljanje kompjuterskim aplikacijama preko globalne kompjuterske mreže koji se može preuzimati, softver za prepoznavanje karaktera, elektronske pošte i softver za dopisivanje, set-top boksovi; pružanje informacija potrošačima o proizvodu putem Interneta ili drugih komunikacionih mreža; kompjuterizovane online usluge poručivanja koje se odnose na preparate za izbeljivanje i druge supstance za upotrebu u perionicama, preparate za čišćenje, poliranje, odmaščivanje i struganje, sapune, parfimeriju, eterična ulja, kozmetiku, losione za kosu, paste za zube, farmaceutske i veterinarske preparate, sanitarni preparate za medicinsku upotrebu, dijetetske supstance adaptirane za medicinsku upotrebu, hranu za bebe, flastere, materijale za zavijanje, materijal za plombiranje zuba, zubarsku smolu, dezinfekciona sredstva, preparate za uništavanje štetočina, fungicide, herbicide, obične metale i njihove legure, robe od običnih metala, naime, metalni

građevinski materijali, metalne prenosive konstrukcije, metalni materijali za šine, neelektrični kablovi i žice od običnog metala, gvoždarija, sitna gvoždarska roba, cevčice i cevi od metala, sefovi, rude, ručni alati i oruđe (za ručnu upotrebu), pribor za jelo, hladno oružje, brijaći, aparati i instrumenti naučni, pomorski, geodetski, fotografski, kinematografski, optički, za vaganje, merenje, signalizaciju, kontrolu (inspekciju), za spasavanje i za obuku, aparati i instrumenti za provođenje, prekid, transformaciju, akumulaciju, regulisanje ili kontrolu električne struje, aparati za snimanje, prenos ili reprodukciju zvuka ili slika, magnetni nosači podataka, diskovi za snimanje, mehanizmi za aparate koji se pokreću novcem, registar kase, računске mašine, oprema i kompjuteri za obradu podataka, uređaji za gašenje požara, CD-ovi, DVD-evi i optički diskovi visoke gustine, lap top kompjuteri, tablet kompjuteri, ručni elektronski uređaji, personalni digitalni asistenti, digitalni muzički plejeri, mobilni telefoni, pametni telefoni, digitalne kamere i digitalne video kamere, elektronski čitači knjiga, bežični komunikacioni uređaji, hirurški, medicinski, zubarski i veterinarski aparati i instrumenti, veštački udovi, oči i zubi, ortopedski proizvodi, hirurški pribor za zašivanje rana, uređaji za rasvetu, grejanje, proizvodnju pare, kuvanje, hlađenje, sušenje, ventilaciju, vodosnabdevanje i za sanitarnu upotrebu, vozila, uređaji za kretanje po zemlji, vazduhu ili vodi, plemeniti metali i njihove legure, nakit, drago kamenje, časovničarski i hronometrijski instrumenti, muzički instrumenti, knjige beletristike i dokumentarne literature sa raznim temama, kompleti knjiga beletristike i dokumentarne literature, stripovi, strip romani, priče sa ilustracijama i knjige stripovi, ilustracije, i crteži, periodične publikacije iz oblasti stripova, ilustracija, i crteža, papir, karton, štamparski materijal i knjige, knjigovezački materijal, fotografije, kancelarijski materijal, plakati i lepila za kancelarijski materijal ili za upotrebu u domaćinstvu, umetnički materijal, kičice, pisaće mašine i kancelarijski pribor, materijal za nastavu i obuku, plastični materijal za pakovanje, štamparska slova, klišeji, štampani materijal iz oblasti kompjutera, štampani materijal iz oblasti tablet kompjutera, štampani materijal iz oblasti multimedijalnih proizvoda, interaktivnih proizvoda i online usluga, štampane publikacije, knjige, časopisi, bilteni, periodične publikacije, brošure, knjižice, pamfleti, priručnici, žurnali, leci, čestitke, reklamni i promotivni materijal, katalozi, katalozi u vezi sa kompjuterskim softverom, kompjuterske brošure, kompjuterski priručnici, publikacije o kompjuterskom hardveru, priručnici koji se odnose na kompjuterski hardver, uputstvo za upotrebu kompjuterskog hardvera, uputstva za upotrebu kompjutera, priručnici za kompjuter, publikacije vezane za tehnologije, digitalne tehnologije i naprave, katalozi u vezi sa muzičkim aparatima i instrumentima, katalozi u vezi sa telekomunikacionim aparatima, mobilnim telefonima, ručnim i mobilnim digitalnim elektronskim uređajima za slanje i primanje telefonskih poziva, faksova, elektronske pošte, video zapisa, instant dopisivanja, muzike, audiovizuelnih i drugih multimedijalnih radova, i drugih digitalnih podataka, muzičkih knjiga, uputstava za upotrebu u muzici, muzičkih časopisa, stonog pribora, telefonskog imenika i adresara, agendi, rokovnika, kalendara, postera, montiranih i nemontiranih fotografija, šablona za štampanje na majicama kratkih rukava i duksericama, materijala za prikazivanje, nalepnica za staklo i branike, knjižica za prodaju audio traka, delovi i pribor za gore pomenutu robu, koža i imitacije od kože, i roba napravljena od ovih materijala, naime, životinjska koža, krzno, koferi i putne torbe, kišobrani, suncobrani i štapovi za hodanje, bičevi, saračka i sedlarska oprema, nameštaj,

ogledala, ramovi za slike, proizvodi od drveta, plute, trske, šiblja, roga, kosti, školjki, čilbara, sedefa, morske pjene i zamene svih ovih materijala, ili od plastike, naime, nameštaj, ogledala, ramovi za slike, korpe, police za knjige, stalci za boce, daske za sečenje, čiviluci, posude za skladištenje, čep za boce, korpe za rublje sa poklopcem, hranilice za bebe, prenosivi ukrasi, ormari, plehovi, jastuci, kuke za zavjese za kadu, pribor i posuđe za domaćinstvo ili kuhinju, češljevi i sunđer, četke, materijali za pravljenje četki, pribor za čišćenje, žica za struganje parketa, neprerađeno ili polu prerađeno staklo, staklarija, porculansko i keramičko posuđe, tkanine i tekstilni proizvodi, pokrivači za krevete i stolove, odeća, obuća, pokrivala za glavu, igrice i igračke, proizvodi za gimnastiku i sport, ukrasi za Božićno drvo, meso, riba, živina i divljač, mesni ekstrakti, konzervirano, smrznuto, sušeno i kuvano voće i povrće, želei, džemovi, kompoti, jaja, mleko i mlečni proizvodi, jestiva ulja i masti, kafa, čaj, kakao, šećer, pirinač, tapioka, sago, zamena za kafu, brašno i preparati napravljeni od žitarica, hleb, peciva i poslastice, led, med, sirup od melase, kvasac, prašak za pecivo, so, senf, sirće, sosovi (začini), razni začini, led, poljoprivredni, povrtarski i šumski proizvodi i zrnevlje, žive životinje, sveže voće i povrće, seme, prirodne biljke i cveće, hrana za životinje, slad, pivo, mineralne i sodne vode i ostala bezalkoholna pića, pića od voća i voćni sokovi, sirupi i ostali preparati za proizvodnju pića i alkoholnih pića; omogućavanje pretražive baze podataka iz oblasti poslovnih informacija dostupne putem globalne kompjuterske mreže; omogućavanje pretraživog online reklamnog vodiča koji se odnosi na robe i usluge drugih online prodavaca; širenje reklama za druge putem online elektronske komunikacione mreže; marketing proizvoda na prodajnom mjestu; reklamiranje roba i usluga drugih kroz ograničene ponude pomputa putem online elektronske komunikacione mreže; sakupljanje izabranih pružalaca usluga u okviru polja telekomunikacija, finansijskih usluga (potrošački kredit), putovanja i smeštaja, usluge kompjuterskog konsultovanja/ usluge elektronske trgovine, veb-sajt hosting, usluge prodaje i licitacija vezanih za širok spektar potrošačkih roba, i usluge održavanja proizvoda/usluge produžene garancije da bi se omogućilo drugima da na uobičajen način vide i odaberu ove usluge sa veb-sajta; pretplate na knjige, članke, ili stripove; usluge reklamiranja, naime reklamiranje roba i usluga za druge; obezbeđivanje baze podataka koja se može pretraživati iz oblasti poslovne informacije putem globalne kompjuterske mreže; obezbeđivanje online vodiča za reklamiranje koji se može pretraživati a koji se odnosi na robe i usluge drugih online; usluge upravljanja bazama podataka; usluge kompjuterizovanog online pretraživanja i poručivanja koje se odnose na kratkometražne filmove, pokretne slike, dokumentarce, dugometražne filmove, televizijske programe, grafike, animacije i multimedijalne prezentacije, i drugi audiovizuelni radovi u formi video kasete, kompakt diskova, DVD-eva, optičkih diskova visoke gustine, aparata za digitalno preuzimanje i direktni digitalni prenos.;

36 Osiguranje; finansijski poslovi; novčani (monetarni) poslovi; poslovi vezani za nepokretnost.;

38 Telekomunikacije; telekomunikacione usluge, naime, elektronski prenos putem računara i drugih komunikacionih mreža strimovanih audio i video datoteka i audio i video datoteka koje se mogu preuzimati; pružanje onlajn elektronskih biltena za prenos poruka među korisnicima računara u vezi sa informacijama o robi široke potrošnje; usluge emitovanja na internetu; isporuka poruka elektronskim prenosom; telekomunikacione usluge, naime,

elektronski prenos putem računara i drugih komunikacionih mreža strimovanih audio i video datoteka i datoteka sa multimedijalnim sadržajem kao i audio i video datoteka i datoteka sa multimedijalnim sadržajem koje se mogu preuzimati; audio emitovanje govornih poruka, muzike, koncerata i radio programa; usluge bežične širokopojasne komunikacije; usluge digitalnog bežičnog slanja tekstualnih i numeričkih poruka; komunikacija preko bežičnog čitača elektronskih knjiga; omogućavanje pristupa interaktivnoj bazi podataka za prenos poruka među korisnicima računara i pretplatnika u vezi sa muzikom, knjigama, filmovima, igranim filmovima, televizijskim programima, igrama, igračkama, sportskim artiklima, elektronikom, multimedijalnim prezentacijama, video zapisima i DVD-dijevima, i ostalom robom za upotrebu u domaćinstvu i robom široke potrošnje, recenzijama o proizvodima i kupovini putem interneta; elektronski prenos informacija i podataka; audio emitovanje i prenos obrazovnih i zabavnih digitalnih medija; komunikacione usluge za prenos, skladištenje u keš memoriju, pristup, prijem, preuzimanje, strimovanje, emitovanje, deljenje, prikazivanje, formatiranje, mirroring i prenošenje teksta, slika, audio zapisa, video zapisa i podataka preko telekomunikacionih mreža, bežičnih komunikacionih mreža i interneta; obezbeđivanje internet foruma, onlajn soba za "četovanje" (razgovor) i onlajn zajednica za prenos poruka među korisnicima računara; obezbeđivanje pristupa onlajn priručnicima, bazama podataka, sajtovima i blogovima o aktuelnim dešavanjima, i onlajn referentnim materijalima; obezbeđivanje pristupa pomoćnim uređajima ili elektronskim uređajima u smislu pružanja telekomunikacionih usluga povezivanja za prenos fotografija, poruka, audio, vizuelnih, audiovizuelnih i multimedijalnih radova među e-čitačima, mobilnim telefonima, pametnim telefonima, prenosivim elektronskim uređajima, prenosivim digitalnim uređajima, tablet računarima ili računarima; strimovanje audio, vizuelnih i audiovizuelnih materijala preko interneta ili drugih računarskih ili komunikacionih mreža; obezbeđivanje onlajn soba za "četovanje" (razgovor), internet foruma i onlajn zajednica za prenos fotografija, videa, teksta, podataka, slika i drugih elektronskih dela; prenos podkasta; prenos vebkasta; pružanje onlajn mreže koja omogućava korisnicima da pristupe i dele sadržaj, tekst, vizuelna dela, audio dela, audiovizuelna dela, književna dela, podatke, datoteke, dokumente i elektronska dela; pružanje usluga putem onlajn mreže omogućavajući korisnicima da dele sadržaj, fotografije, video zapise, tekst, podatke, slike i druga elektronska dela koja se odnose na razonodu, uključujući filmove, televiziju, audiovizuelna dela, muziku, audio dela, knjige, pozorišta, književna dela, sportske događaje, rekreativne aktivnosti, aktivnosti za slobodno vreme, turnire, umetnost, ples, mjuzikle, izložbe, sportske nastave, klubove, radio, komedije, takmičenja, vizuelne radove, igre, igrice, festivale, muzeje, parkove, kulturne manifestacije, koncerte, izdavaštvo, animaciju, aktuelna dešavanja, modu, multimedijalne prezentacije, istoriju, jezike, opštu umetnost, matematiku, poslovanje, nauku, tehnologiju, hobije, kulturu, sport, umetnost, psihologiju i filozofiju; pružanje veb sajta koji omogućuje korisnicima računara da prenesu, skladište u keš memoriju, prime, preuzmu, strimuju, emituju, prikazuju, formatiraju, izvrše prenos i dele razne sadržaje, tekst, vizuelna dela, audio dela, audiovizuelna dela, književna dela, podatke, datoteke, dokumente i elektronska dela; pružanje veb sajta koji omogućuje korisnicima računara da prenesu, skladište u keš memoriju, prime, preuzmu, strimuju, emituju, prikazuju, formatiraju, izvrše prenos i dele fotografije, video zapise, tekst, podatke, slike i druga

elektronska dela; pružanje onlajn portala za svrhe razonode iz oblasti filma, televizije, audiovizuelnih dela, muzike, audio dela, knjiga, pozorišta, književnih dela, sportskih događaja, rekreativnih aktivnosti, aktivnosti za slobodno vreme, turnira, umetnosti, plesa, mjuzikla, izložbi, sportske nastave, klubova, radija, komedija, takmičenja, vizuelnih dela, igara, igrice, festivala, muzeja, parkova, kulturnih događaja, koncerta, izdavaštva, animacije, aktuelnih dešavanja, modnih revija i multimedijalnih prezentacija; telekomunikacione usluge, naime, pružanje elektronskih biltena za razmenu poruka među korisnicima računara u vezi sa razonodom; obezbeđivanje interaktivnih soba za "četovanje" za razmenu poruka među korisnicima računara i pretplatnika o raznovrsnim temama; elektronski prenos recenzija i informacija u vezi sa razonodom putem računarskih i komunikacionih mreža; obezbeđivanje elektronskih blogova za komunikaciju; obezbeđivanje onlajn soba za "četovanje" i elektronskih biltena; obezbeđivanje onlajn foruma za komunikaciju u oblasti elektronskih igara; pružanje video na zahtev servisa za prenos računarskih igara; obezbeđivanje korisnicima telekomunikacioni pristup elektronskim komunikacionim mrežama sa mogućnošću identifikacije, lociranja, grupisanja, distribucije i upravljanja podacima i vezama sa računarskim serverima trećih lica, računarskim procesorima i korisnicima računara; pružanje telefonskih imenika, poslovnih adresara, adresara za elektronsku poštu (e-mail), houppejdz adresara (adresara sa početnim internet stranicama), telefonskih imenika i adresara koji sadrže podatke o fizičkim licima, mestima i organizacijama; pružanje onlajn interaktivnih elektronskih biltena iz oblasti izdavanja stripova, razonode i zabavne industrije; pristup informacijama, i daljinsko upravljanje podacima za bežičnu isporuku sadržaja na prenosive računare, laptop računare i mobilne elektronske uređaje; prenos podataka i informacija elektronskim putem, naročito putem računara, kabla, radija, teleprinter, faksa, telefona, mobilnih telefona, elektronske pošte, mikro talasa, laserskog zraka, komunikacionih satelita ili putem elektronske komunikacije; elektronski prenos govora, podataka i slika preko globalne komunikacione mreže.;

39 Transportne usluge; pakovanje i skladištenje robe; organizovanje putovanja; fizičko skladištenje elektronskih medija, naime, slike, teksta, video i audio podataka.;

41 Obrazovne usluge; pripremanje obuke; razonoda; sportske i kulturne aktivnosti; obezbeđivanje informacija koje se odnose na razonodu; objavljivanje časopisa; pružanje onlajn elektronskih publikacija (koje se ne mogu preuzimati); objavljivanje elektronskih knjiga, časopisa; objavljivanje materijala na magnetnim ili optičkim nosiocima podataka; objavljivanje onlajn muzike; iznajmljivanje video, audio snimaka i igrice uključujući kertridže za igrice za upotrebu sa aparatom za elektronske igrice; distribucija zabave posredstvom radija i televizije, igrice, filmova, muzike, interaktivnog oglašavanja i/ili usluga i video snimaka; zakup, iznajmljivanje i rentiranje televizijskog programa, prethodno snimljenog televizijskog sadržaja, ili radio aparata, igrice, filmova, interaktivnih televizijskih programa i/ili usluga, audio i video snimaka; distribucija ili iznajmljivanje filmova; iznajmljivanje aparata za prijem kinematografskih filmova, zvuka ili videa; pružanje informacija iz oblasti onlajn zabave; organizacija takmičenja; sve ranije pomenute usluge takođe pružene onlajn iz kompjuterske baze podataka, sa Interneta ili pomoću telefona koji može imati Internet; informacije koje se odnose na zabavu ili obrazovanje pružene onlajn iz kompjuterske baze podataka ili sa globalne kompjuterske mreže koja se

odnose na filmove, igrane filmove, dokumentarne filmove, filmove, televizijski program, grafičke, animirane i multimedijalne prezentacije, videa i DVDijeve, optičke diskove velike gustine i druga audiovizuelna dela; pružanje usluga onlajn elektronskih publikacija (koje se ne mogu preuzimati) a odnose se na filmove, igrane filmove, dokumentarne filmove, filmove, televizijski program, grafičke, animirane i multimedijalne prezentacije, videa, DVDijeve, optičke diskove velike gustine, i ostala audiovizuelna dela; usluge razonode, naime filmovi, igrani filmovi, dokumentarni filmovi, filmovi, televizijski program, grafičke, animirane i multimedijalne prezentacije, i drugi audiovizuelni radovi koji se mogu gledati posredstvom kompjuterskih mreža i globalnih komunikacionih mreža; obezbeđivanje informacija o filmovima, igranim filmovima, dokumentarnim filmovima, filmovima, televizijskim programima, grafičkim, animiranim i multimedijalnim prezentacijama, videima i DVDijima, optičkim diskovima velike gustine i drugim audiovizuelnim radovima preko kompjuterskih mreža i globalnih komunikacionih mreža; usluge pružanja informacija iz oblasti zabave i razonode, naime omogućavanje razmene informacija i konverzacije u pogledu širokog izbora tema uz pomoć događaja uživo i informacija poslatih poštom; informacije obezbeđene onlajn sa kompjuterske baze podataka ili sa globalne kompjuterske mreže koje se odnose na filmove, igrane filmove, dokumentarne filmove, filmove, televizijske programa, grafičke, animirane i multimedijalne prezentacije, videa i DVDijeve, optičke diskove velike gustine i druga audiovizuelna dela; obezbeđivanje baze podataka koja sadrži opšte vesti i informacije koje se odnose na filmove, igrane filmove, dokumentarne filmove, filmove, televizijske programe, grafičke, animirane i multimedijalne prezentacije, videa i DVDijeve, optičke diskove velike gustine i druge audiovizuelne radove; usluge iznajmljivanja, naime, iznajmljivanje bioskopskih filmova, dokumentarnih filmova, igranih filmova, filmova, audio snimaka, video igrice, multimedijalnih prezentacija, elektronskih knjiga i publikacija, video snimaka, ranije snimljenih video traka, digitalnih video diskova, muzičkih snimaka, multimedijalnih snimaka i kompjuterskih igrice; usluge iznajmljivanja, naime, iznajmljivanje bioskopskih filmova, dokumentarnih filmova, igranih filmova, filmova, audio snimaka, video igrice, multimedijalnih prezentacija, elektronskih knjiga i publikacija, video snimaka, ranije snimljenih video traka, digitalnih video diskova, muzičkih snimaka, multimedijalnih snimaka, i kompjuterskih igrice posredstvom globalnih komunikacionih mreža; usluge pružanje informacija, recenzija i ličnih preporuka iz oblasti zabave i razonode; pružanje informacija, recenzija i ličnih preporuka iz oblasti zabave i razonode putem globalnih komunikacionih mreža; pružanje informacija koje se odnose na takmičenja i igre; pružanje usluga priznanja i podsticaja nagrađivanjem i takmičenjem kako bi se pokazala izvrsnost u polju razonode; obezbeđivanje onlajn stripova i grafičkih novela koji se ne mogu preuzeti; pružanje usluga internet stranice koja omogućava korisnicima da pregledaju scenarije, filmove, televizijske emisije, grafičke slike, storibordove i objekte za razonodu; pružanje usluga internet stranice koja sadrži blogove i publikacije koje se ne mogu preuzeti, a iz oblasti su razonode, stripova, scenarija, knjiga, kratkih priča; pružanje usluga internet stranice koja sadrži informacije, takmičenja, tekst, video zapise, audio zapise, publikacije koje se tiču razonode; obezbeđivanje vesti i informacija iz oblasti zabave koje se tiču informacija, takmičenja, teksta, video zapisa, audio zapisa, publikacija koje se odnose na razonodu; pružanje usluga recenzije televizijskih programa,

filmova i zabave; obezbeđivanje usluga internet stranice koja sadrži filmove i video zapise koji se ne mogu preuzeti; konsultantske usluge iz oblasti zabave i industrije zabave; obezbeđivanje informacija o zabavi, filmovima i televizijskim emisijama posredstvom društvenih mreža; pružanje informacija koje se odnose na zabavu; izdavanje časopisa; obezbeđivanje onlajn elektronskih publikacija (koje se ne mogu preuzeti); izdavanje elektronskih knjiga i časopisa; izdavanje materijala na magnetnim ili optičkim nosiocima podataka; objavljivanje onlajn muzike; izdavanje video, audio snimaka i igrice uključujući kertridže za igrice za upotrebu sa aparatom za elektronske igrice; distribucija radio i televizijske zabave, igrice, filmova, muzike, interaktivnog oglašavanja i/ili usluga i video snimaka; zakup, iznajmljivanje i rentiranje televizijskog programa, prethodno snimljenog televizijskog sadržaja ili radio aparata, igrice, filmova, interaktivnih televizijskih programa i/ili usluga, audio i video snimaka; distribucija ili iznajmljivanje filmova; iznajmljivanje aparata za snimanje kinematografskih filmova, zvuka ili videa; obezbeđivanje informacija iz oblasti zabave onlajn; organizacija takmičenja; sve ranije navedene usluge koje su takođe obezbeđene onlajn iz kompjuterske baze podataka, sa Interneta ili pomoću mobilnog telefona koji može imati Internet; informacije koje se odnose na zabavu ili obrazovne usluge obezbeđene onlajn iz kompjuterske baze podataka ili globalne kompjuterske mreže a tiču se filmova, igranih filmova, dokumentarnih filmova, televizijskog programa, grafičkih, animiranih i multimedijalnih prezentacija, videa i DVDijeva, i drugih audiovizuelnih radova; obezbeđivanje onlajn elektronskih publikacija (koje se ne mogu preuzeti) a tiču se filmova, igranih filmova, dokumentarnih filmova, filmova, televizijskog programa, grafičkih, animiranih i multimedijalnih prezentacija, videa i DVDijeva, i drugih audiovizuelnih radova; usluge razonode, naime, filmovi, igrani filmovi, dokumentarni filmovi, televizijski program, grafičke, animirane i multimedijalne prezentacije, i druga audiovizuelna dela koja se mogu gledati posredstvom kompjuterskih mreža i globalnih komunikacionih mreža; obezbeđivanje informacija koje se tiču filmova, igranih filmova, dokumentarnih filmova, filmova, televizijskog programa, grafičkih, animiranih i multimedijalnih prezentacija, videa i DVDijeva, i drugih audiovizuelnih dela posredstvom kompjuterskih mreža i globalnih komunikacionih mreža; usluge pružanja informacija o razonodi, naime omogućavanje razmene informacija i razgovora o širokom spektru tema putem događaja uživo i informacija poslanih poštom; informacije obezbeđene onlajn iz kompjuterske baze podataka ili sa globalne kompjuterske mreže a koje se tiču filmova, igranih filmova, dokumentarnih filmova, filmova, televizijskog programa, grafičkih, animiranih i multimedijalnih prezentacija, videa i DVDijeva, i drugih audiovizuelnih dela; obezbeđivanje baze podataka naročito opštih vesti i informacija koje se tiču filmova, igranih filmova, dokumentarnih filmova, filmova, televizijskog programa, grafičkih, animiranih i multimedijalnih prezentacija, videa i DVDijeva, i drugih audiovizuelnih dela; usluge iznajmljivanja, naime, iznajmljivanje bioskopskih filmova, dokumentarnih filmova, igranih filmova, filmova, audio snimaka, video igrice, multimedijalnih prezentacija, elektronskih knjiga i publikacija, video snimaka, ranije snimljenih videotraka, digitalnih video diskova, muzičkih snimaka, multimedijalnih snimaka, i kompjuterskih igrice; usluge iznajmljivanja, naime, iznajmljivanje bioskopskih filmova, dokumentarnih filmova, igranih filmova, filmova, audio snimaka, video igrice, multimedijalnih prezentacija, elektronskih knjiga i publikacija, video snimaka, ranije

snimljenih videotraka, digitalnih video diskova, muzičkih snimaka, multimedijalnih snimaka, i kompjuterskih igrice posredstvom globalne komunikacione mreže; obezbeđivanje informacija, recenzija i ličnih preporuka iz oblasti zabave; obezbeđivanje informacija, recenzija i ličnih preporuka iz oblasti zabave posredstvom globalne komunikacione mreže; obezbeđivanje informacija i komentara iz oblasti zabave ili obrazovnih usluga posredstvom globalne kompjuterske mreže, naime informacije iz oblasti muzike, knjiga, igranih filmova, televizijskog programa, igrice, igračkaka, sportske robe, elektornike, multimedijalnih prezentacija, videa i DVDijeva, i drugih proizvoda za upotrebu u domaćinstvu i robe široke potrošnje; usluge zabave, naime, obezbeđivanje onlajn snimljenih audio programa iz oblasti muzike, knjiga, filmova, igranih filmova, televizijskog programa, igrice, igračkaka, elektonike, multimedijalnih prezentacija, videa i DVDijeva, i drugih proizvoda za upotrebu u domaćinstvu i robe široke potrošnje; usluge zabave, naime, obezbeđivanje onlajn pregleda, procena i preporuka muzike, knjiga, filmova, igranih filmova, televizijskog programa, igrice, igračkaka, sportskih proizvoda, elektronike, multimedijalnih prezentacija, videa i DVDijeva, i drugih proizvoda za upotrebu u domaćinstvu i robe široke potrošnje; usluge zabave, naime, obezbeđivanje delova snimljenih audio, vizuelnih i audiovizuelnih radova preko interneta; izdavanje knjiga, časopisa, periodičnih publikacija, literarnih dela, vizuelnih dela, audio radova, i audiovizuelnih radova; obezbeđivanje snimljenih audio, vizuelnih i audiovizuelnih dela posredstvom bežične mreže koja se ne mogu preuzeti; obezbeđivanje onlajn kompjuterskih igrice i onlajn interaktivnih priča; obezbeđivanje onlajn pisama i blogova ističući razonodu, filmove, televiziju, audiovizuelne radove, muziku, audio dela, knjige, pozorište, literarna dela, sportske događaje, rekreativne aktivnosti, aktivnosti u slobodno vreme, turnire, umetnost, igru, mjuzikle, izložbe, sportske obuke, klubove, radio, komediju, takmičenja, vizuelna dela, igrice, kockanje, festivale, muzeje, parkove, kulturne događaje, koncerte, izdavaštvo, animaciju, tekuće događaje, modne događaje, i multimedijalne prezentacije; publikacija odlomaka iz knjiga, periodičnih publikacija i literarnih dela, i obezbeđivanje virtuelnog okruženja u kojem korisnici mogu da uzajamno deluju u svrhu rekreacije, slobodnog vremena, ili zabave; obezbeđivanje informacija, vesti, članaka i komentara iz oblasti zabave, uključujući filmove, televiziju, audiovizuelna dela, muziku, audio dela, knjige, pozorište, literarna dela, sportske događaje, rekreaciju, slobodne aktivnosti, turnire, umetnost, ples, mjuzikl, izložbe, sportske obuke, klubove, radio, komediju, takmičenja, vizuelna dela, igrice, kockanje, festivale, muzeje, parkove, kulturne događaje, koncerte, izdavaštvo, animaciju, tekuće događaje, modne događaje, i multimedijalne prezentacije; obezbeđivanje informacija, vesti, članaka i komentara iz oblasti obrazovnih usluga i obrazovnih ustanova; obrazovne usluge u vidu školske nastave i onlajn učenje na daljinu na temu tekućih događaja, obrazovanja, istorije, jezika, opšte umetnosti, matematike, poslovanja, nauke, hobija, tehnologije, kulture, sporta, umetnosti, psihologije i filozofije; inetraktivne obrazovne usluge u vidu instrukcija na bazi i uz pomoć računara na temu trenutnih događaja, obrazovanja, istorije, jezika, opšte umetnosti, književnosti, matematike, poslovanja, nauke, hobija, tehnologije, kulture, sporta, umetnosti, psihologije i filozofije; usluge obrazovanja i zabave u vidu podkasta, vebkasta i programskih serijala koji sadrže vesti i komentare iz oblasti filma, televizijskog programa, audiovizuelnih dela, muzike, audio dela, knjiga, pozorišta, literarnih dela, sportskih događaja, rekreacije, slobodnih aktivnosti, turnira,

umetnosti, plesa, mjuzikla, izložbi, sportskih obuka, klubova, radia, komedije, takmičenja, vizuelnih dela, igrice, igranja, festivala, muzeja, parkova, kulturnih događaja, koncerata, izdavaštva, animacije, tekućih događaja, modnih događaja, i multimedijalnih prezentacija kojima se može pristupiti posredstvom interneta ili drugih računarskih ili komunikacionih mreža; obezbeđivanje ranije snimljenih audio, audiovizuelnih i multimedijalnih radova koji se tiču zabave, filma, televizije, , audiovizuelnih dela, muzike, audio dela, knjiga, pozorišta, literarnih dela, sportskih događaja, rekreacije, slobodnih aktivnosti, turnira, umetnosti, plesa, mjuzikla, izložbi, sportskih obuka, klubova, radia, komedije, takmičenja, vizuelnih dela, igrice, igranja, festivala, muzeja, parkova, kulturnih događaja, koncerata, izdavaštva, animacije, tekućih događaja, modnih događaja, i multimedijalnih prezentacija kojima se može pristupiti posredstvom Interneta ili drugih kompjutera na komunikacionim mrežama; proizvodnja filmova, usluge filmskog studija, produkcija radio i televizijskih programa, produkcija emisija, zabava posredstvom radija, usluge studija za snimanje, pozorišna produkcija, video montaža, produkcija video filmova, pisanje scenarija, usluge filmskog studija, pozorišna produkcija, montaža video traka, organizacija takmičenja, radio i televizijski programi, usluge klubova (zabava), usluge sinhronizovanja, montaža filmova, komponovanje muzike, usluge studija za snimanje, usluge snimanja zvuka; usluge rasonode, naime, pružanje računarskih igara onlajn; usluge rasonode, naime, pružanje elektronskih igara onlajn; usluge rasonode, naime, pružanje video igrice onlajn; usluge elektronskih igara koje se pruže putem interneta; pružanje računarske igre za upotrebu preko cele mreže od strane korisnika mreže; pružanje informacija onlajn u vezi sa računarskim igrama i poboljšanja računara za igre; omogućavanje pristupa onlajn bazi podataka u vezi sa rasonodom koja se može pretraživati a koja sadrži onlajn digitalne igre koje se ne mogu preuzimati, filmove, televizijske emisije, muziku i druge digitalne, tekstualne, audio i video fajlove sa knjigama, časopisima, vestima i informacijama; obezbeđivanje veb sajta sa informacijama u vezi sa rasonodom i recenzijama o proizvodima sa audio, video i audiovizuelnim sadržajem, naime, filmova, TV emisija, video zapisa i muzike; pružanje vesti i informacija iz oblasti zabave u vezi sa recenzijama o proizvodima i preporukama o audio, video i audiovizuelnom sadržaju u vidu filmova, TV emisija, video zapisa i muzike; obezbeđivanje veb sajta sa audio, video i audiovizuelnim sadržajem koji se ne može preuzimati u vidu snimaka koji sadrže filmove, TV emisije, video zapise i muziku; omogućavanje pristupa bazi podataka koja se može pretraživati sa audio, video i audiovizuelnim sadržajem dostupnom preko interneta, telekomunikacionih mreža i bežičnih telekomunikacionih mreža iz oblasti zabave; pružanje informacija u vezi sa rasonodom putem društvenih mreža o audio, video i audiovizuelnom sadržaju; savetovanje u vezi sa rasonodom i industrijom zabave; pružanje informacija o rasonodi, filmovima i televizijskim emisijama preko društvenih mreža.;

42 Naučne i tehnološke usluge kao i usluge istraživanja i projektovanja u vezi sa njima; usluge industrijskih analiza i istraživanja; projektovanje i razvoj računarskog hardvera i softvera; naučne i tehnološke usluge kao i usluge istraživanja i projektovanja u vezi sa njima; usluge industrijskih analiza i istraživanja; projektovanje i razvoj računarskog hardvera i softvera; računarske usluge naime, daljinski hosting operativnih sistemima i računarskih aplikacija; hosting operativnih sistema i kompjuterske aplikacije putem interneta; obezbeđivanje virtuelnog

kompjuterskog okruženja dostupnog putem interneta; iznajmljivanje računarske opreme za skladištenje podataka promenljivog kapaciteta; obezbeđivanje softvera koji se ne može preuzeti, dostupan putem globalne računarske mreže, za upravljanje računarskim aplikacijama; projektovanje internet platforme za elektronsku trgovinu; dizajniranje, upravljane i nadgledanje onlajn foruma za diskusiju; kreiranje elektronski sačuvanih internet stranica za onlajn usluge i internet; skladištenje podataka; izrada i održavanje veb sajtova za treća lica; upravljanje veb sajtovima za druge; iznajmljivanje veb servera; održavanje i kreiranje veb sajtova, i hosting usluge; pružalac aplikacionih usluga, naime obezbeđivanje, hosting, upravljanje, razvoj i održavanje aplikacija, softvera, veb sajtova i baza podataka u oblasti elektronske trgovine, onlajn plaćanja, stavljanja naloga na čekanje, veb sajt dizajna, skladištenja podataka, ocenjivanja kapaciteta računarske razmene, usluga prenosa poruka i rangiranja veb sajta na osnovu saobraćaja; računarsko programiranje; savetodavne usluge u vezi sa upravljanjem multimedijalnim aplikacijama, prezentacijom i kontrolom, računarskim programiranjem, hardverom, softverom i projektovanjem računarskih sistema, specifikacijom i selekcijom i elektronskom komunikacijom; montaža, ažuriranje, održavanje i usluge podrške za hardver, softver i računarske sisteme; računarske usluge u vezi sa upravljanjem multimedijalnim aplikacijama, prezentacijom i kontrolom, istraživanjem, upravljanjem bazom podataka, upravljanjem objektima i autsorsingom; naučne i tehnološke usluge kao i usluge istraživanja i projektovanja u vezi sa njima; usluge industrijskih analiza i istraživanja; projektovanje i razvoj računarskog hardvera i softvera; računarske usluge, naime hosting kompjuterizovanih onlajn pretraživača i usluge naručivanja i distribucije veleprodajnog i maloprodajnog sadržaja, muzike, knjiga, filmova, igranih filmova, televizijskih programa, igrice, igraćaka, sportske robe, elektronike, multimedijalnih prezentacija, videa i DVDijeva i druge robe za upotrebu u domaćinstvu i robe široke potrošnje; usluge onlajn hostinga za anliziranje ličnih preferenci i davanje preporuka; računarske usluge, naime hosting onlajn baze podataka koja sadrži širok spektar informacija od opšteg interesa koje se prosleđuju putem intereneta; hosting interaktivne baze podataka za slanje poruka između korisnika računara i pretplatnika u pogledu muzike, knjiga, filmova, igranih filmova, televizijskih programa, igrice, igraćaka, sportske robe, elektronike, multimedijalnih prezentacija, videa i DVDijeva, i druge robe za upotrebu u domaćinstvu i robe široke potrošnje, recenzija o proizvodima i informacija za kupovinu putem interneta; industrijska analiza i usluge istraživanja; projektovanje i razvoj računarskog hardvera i softvera; obezbeđivanje onlajn internet softver pretraživača koji se ne mogu preuzeti; obezbeđivanje softver uređaja za mobilnu komunikaciju koji se ne mogu preuzeti za unapređenje pristupa sa mobilnih uređaja na internet putem računara, mobilnih računara, i uređaja za mobilnu komunikaciju; tehnička podrška, naime rešavanje problema računarskih hardvera i softvera i problema na mobilnim računarima i hardver i softver uređajima za mobilnu komunikaciju; konsultacija i projektovanje računarskog hardvera i softvera; projektovanje računarskog softvera za druge; konsultacija i projektovanje mobilnih računara i uređaja za mobilnu komunikaciju; projektovanje mobilnih računara i softver uređaja za mobilnu komunikaciju za druge; hosting za treća lica sadržaja, fotografija, videa, teksta, podataka, slika, veb sajtova i drugi elektronskih dela; obezbeđivanje pretraživača, obezbeđivanje platformi za pretraživanje koje omogućavaju

korisnicima da zahtevaju i primaju fotografije, video, tekst, slike i druga elektronska radove; interaktivne hosting usluge koje omogućavaju korisnicima da objavljuju i dele onlajn svoje fotografije, videa, tekstove, podatke, slike; računarske usluge, naime, kreiranje virtuelnih zajednica za korisnike za učestvovanje u diskusiji, dobijanje povratnih informacija, formiranje virtuelnih zajednica, i angažovanje društvene mreže; održavanje i ažuriranje softvera za bezbednost računara, interneta i lozinki i sprečavanje opasnosti koja se odnosi na računare, internet i lozinku; pružanje informacija u oblasti astronomije, vremena, životne sredine, dizajna enterijera, tehnologije, računara, softvera, računarske periferne opreme, računarskog hardvera, geologije, inženjeringa, arhitekture, medicinskog istraživanja, istraživanja proizvoda i testiranja putem interneta ili drugih komunikacionih mreža; instalacija i održavanje računarskog softvera; obezbeđivanje veb sajtova koji sadrže tehničke informacije u vezi računarskog softvera i hardvera; usluge mrežnog savetovanja za računarski softver, hardver i aplikacije; savetovanje u vezi računara; računarsko programiranje; prenos dokumentovanih podataka sa jednog računarskog formata na drugi; hostovanje digitalnog sadržaja na globalnoj računarskoj mreži, računarskoj bežičnoj mreži, i mreži za elektronsku komunikaciju; obezbeđivanje platformi za pretraživanje koje omogućavaju korisnicima da zahtevaju i primaju, sadržaj, tekst, vizuelna dela, zvučna dela, audiovizuelna dela, literarna dela, podatke, fajlove, dokumenta i elektronska dela; obezbeđivanje privremene upotrebe računarskih softvera koji se ne mogu preuzimati i onlajn sadržaja koji omogućavaju korisnicima da pristupaju i preuzimaju računarski softver; obezbeđivanje privremene upotrebe onlajn računarskih softvera koji se ne mogu preuzimati a koji generišu prilagođene preporuke softverskih aplikacija na osnovu korisničkih preferencija; nadgledanje računarskih podataka i računarskih sistema i mreža za bezbednosne svrhe; naučne i tehnološke usluge kao i usluge istraživanja i projektovanja u vezi sa njima; usluge industrijskih analiza i istraživanja; projektovanje i razvoj računarskog hardvera i softvera; hosting, merenje i održavanje onlajn baza podataka za druge; cloud računarstvo koje sadrži softver za upotrebu u upravljanju bazom podataka; cloud hosting elektronskih baza podataka; pružalac aplikacionih usluga (ASP) koji sadrži softver za upotrebu u upravljanju bazom podataka; usluge platforme kao servisa (PAAS) koja sadrži platforme računarskih softvera za upotrebu u upravljanju bazom podataka; usluge softvera kao servisa (SAAS) koji sadrži softver za upotrebu u upravljanju bazom podataka; računarske usluge, naime, obezbeđivanje za druge servera baze podataka različitih kapaciteta; obezbeđivanje veb sajtova koji sadrže softvere koji se ne mogu preuzimati za upravljanje bazom podataka; računarske usluge, naime daljinski hosting operativnih sistema i računarskih aplikacija; pružanje hostovanih operativnih sistema i računarskih aplikacija preko interneta; iznajmljivanje računarske opreme za skladištenje podataka promenljivog kapaciteta; pružanje, razvoj i projektovanje softvera, koji se ne može preuzimati, dostupnog preko globalne računarske mreže, za upravljanje računarskim aplikacijama; izrada internet platforme za elektronsku trgovinu; projektovanje, upravljanje i praćenje onlajn foruma za diskusije; kreiranje elektronski sačuvanih veb stranica za onlajn usluge i internet; skladištenje podataka; izrada i održavanje veb sajtova za treća lica; upravljanje veb sajtovima za treća lica; iznajmljivanje veb servera; usluge održavanja, izrade i hostinga veb sajtova; pružanje aplikacionih usluga, naime, pružanje, hosting, upravljanje, razvoj i održavanje aplikacija, softvera, veb

stranica i baza podataka iz oblasti elektronske trgovine, onlajn plaćanja, stavljanja naloga na čekanje, izrade veb sajtova, skladištenja podataka, ocenjivanja kapaciteta računarske razmene, usluga prenosa poruka i rangiranja veb sajta na osnovu saobraćaja; hosting veb sajta koji pruži korisnicima mogućnost da pregledaju razne štampane, fotografske, audio i video sadržaje kao i grafičke slike i koriste šablone kako bi dali svoj input, lajkove, dislajkove, izmene, promene, modifikacije, mišljenja, sugestije i komentare i učestvovali u društvenom, poslovnom i zajedničkom umrežavanju; računarske usluge, naime, formiranje onlajn zajednice kako bi registrovani korisnici mogli da učestvuju u diskusijama, dobiju povratne informacije od svojih kolega, stvaraju virtuelne zajednice i priključe se društvenim mrežama iz oblasti razonode i zabavne industrije; omogućavanje privremenog korišćenja onlajn softvera i aplikacija koje se ne mogu preuzimati za pristup audio i video datotekama koje se strimuju, igricama, društvenim mrežama, tekstualnim i multimedijalnim fajlovima; projektovanje i razvoj softvera za računarske igrice, telefone, mobilne telefone, video telefone, kamere, monitore za televizijske prijemnike, televizijske prijemnike [TV aparate] i televizijske predajnike, daljinske upravljače za televizijske prijemnike [TV aparate], elektronske beležnice, magnetne nosioce podataka, radio prijemnike, radio predajnike, video kamere i set-top boksove; projektovanje i razvoj računarskog hardvera, softvera, firmvera u vidu programa za operativne sisteme i programa za sinhronizaciju podataka i programa za razvoj aplikacija za lične i ručne računare i mobilne digitalne elektronske uređaje; projektovanje i razvoj u vezi sa upravljanjem telefonijom, mobilnim telefonima, pametnim telefonima i softverom za tablet računare; projektovanje i razvoj telefonskog prikupljanja informacija, preusmeravanja poruka, računarskih aplikacija za mobilne telefone, pametne telefone i tablet uređaje koji imaju funkcije mobilnih telefona; razvoj i održavanje softvera za računarske aplikacije i ugrađenog softvera za računarske aplikacije za ručne elektronske uređaje u vidu mobilnih telefona, pametnih telefona i tablet uređaja; razvoj računarskih programa za pristup, razgledanje i pretraživanje onlajn baza podataka; razvoj i održavanje računarskog hardvera i softvera za pružanje integrisane telefonske komunikacije sa kompjuterizovanim globalnim informacionim mrežama, uključujući i delove i dodatnu opremu za njih; razvoj i održavanje aparata za povezivanje i punjenje prenosnih i ručnih digitalnih elektronskih uređaja, i elektronski čitljivih, mašinski čitljivih ili računarski čitljivih priručnika; razvoj i održavanje softvera koji se može preuzimati za pristup i upravljanje računarskim aplikacijama putem globalne računarske mreže; razvoj i održavanje softvera za prepoznavanje znakova, elektronsku poštu i poruke; usluge projektovanja i razvoja video i računarskih igrica; omogućavanje privremenog korišćenja onlajn alata za razvoj softvera koji se ne može preuzimati za projektovanje i razvoj elektronskih igara; omogućavanje privremenog korišćenja onlajn softvera i aplikacija koje se ne mogu preuzimati za pristup audio i video datotekama koje se strimuju, igricama, društvenim mrežama, tekstualnim i multimedijalnim fajlovima; usluge razvoja video igrice; usluge tehničke podrške, naime, rešavanje problema u vezi sa softverom za računarske igrice; pružanje aplikacionih usluga (ASP) sa softverom koji se upotrebljava za vizuelne slike, naime, softver za digitalnu animaciju i specijalne efekte na slikama, video igricama i filmovima; pružanje aplikacionih usluga (ASP) sa softverom za aplikacioni programski interfejs (API), uključujući softver za

strimovanje, skladištenje i razmenu video igrica, sadržaja, podataka i informacija; omogućavanje pristupa softverskoj aplikaciji koja se ne može preuzimati; omogućavanje privremenog korišćenja onlajn "cloud" softvera koji se ne može preuzimati za elektronsko skladištenje podataka; razvoj računarskog softvera iz oblasti mobilnih aplikacija; pružanje aplikacionih usluga, naime, hosting, upravljanje, razvoj i održavanje aplikacija, softvera i veb sajtova, iz oblasti lične produktivnosti, bežične komunikacije, mobilnih komunikacije; pružanje usluga tehničke podrške u vezi sa upotrebom komunikacione opreme; formiranje onlajn zajednice kako bi registrovani korisnici mogli da učestvuju u diskusijama, dele razni sadržaj, fotografije, video zapise, tekst, podatke, slike i druga elektronska dela, i priključuje se društvenim mrežama.;

45 Pravne usluge; usluge obezbeđenja radi zaštite imovine i lica; pružanje informacija u vezi sa i u vidu usluga društvene mreže; usluge onlajn društvenih mreža namenjene osobama sa zajedničkom željom da upoznaju druge ljude sličnih interesovanja; pružanje onlajn računarskih baza podataka i onlajn baza podataka koje se mogu pretraživati u oblasti društvenih mreža; menadžment autorskih prava; usluge agencije za usvajanje; pružanje pravne pomoći; usluge arbitraža; usluge čuvanja dece kod kuće; kontrola prtljaga radi sigurnosti; pogrebne usluge; sahrane; iznajmljivanje odecije; pravna pomoć; telohraniteljske usluge; iznajmljivanje protivpožarnih alarma; usluge civilne zaštite; usluge detektivskih agencija; imena domena (registracija -) (pravne usluge); prikupljanje biografskih podataka o pojedincima; istraživanje u pravnim stvarima; usluge vezane za izgubljene stvari; usluge izrade horoskopa; vatrogasne usluge; licenciranje intelektualne svojine; praćenje prava intelektualne svojine; konsultacije o intelektualnoj svojini; konsultacije o bezbednosti; usluge agencija posredovanje; društvena pratnja; licenciranje računarskog softvera [pravne usluge]; kremiranje; posredovanja, usluge medijacije; usluge noćnog obezbeđenja; otvaranje sigurnosnih brava; organizovanje i sprovođenje verskih sastanaka; praćenje prava intelektualne svojine; nadziranje protivprovalnih uređaja i alarma; usluge čuvanja stanova u odsustvu vlasnika; čuvanje kućnih ljubimaca; registracija imena domena [pravne usluge]; organizovanje religijskih skupova; usluge nadgledanja prava intelektualne svojine; vraćanje izgubljenih stvari; konsultacije o intelektualnoj svojini; pronalaženje nestalih osoba; iznajmljivanje večernjih haljina i odecije; kontrola preduzeća radi sigurnosti; usluge agencija za sklapanje brakova; usluge za upoznavanje putem interneta, usluge društvenih mreža i usluge agencija za posredovanje; pružanje kontakata i olakšavanje upoznavanja osobama sa zajedničkom željom da upoznaju druge ljude sličnih interesovanja u cilju stvaranja i razvijanja produktivnih ličnih odnosa; usluge upoznavanja, ličnih odnosa, i usluge društvenih mreža putem interneta ili druge računarske ili komunikacione mreže; usluge onlajn društvenih mreža, naime, olakšavanje društvenih upoznavanja ili interakcija među pojedincima; usluge onlajn društvenih mreža; onlajn društvene mreže iz oblasti razonode; usluge onlajn društvene mreže iz oblasti razonode koje se pruže preko veb sajtova i komunikacionih mreža; omogućavanje pristupa onlajn računarskim bazama podataka i onlajn računarskim bazama podataka koje se mogu pretraživati iz oblasti društvenih mreža; pružanje veb sajta za društveno umrežavanje za zabavne svrhe; omogućavanje pristupa onlajn računarskim bazama podataka i onlajn računarskim bazama podataka koje se mogu pretraživati iz oblasti društvenih mreža; pružanje veb sajta za društveno umrežavanje za zabavne svrhe;

omogućavanje pristupa bazama podataka koje se mogu pretraživati iz oblasti društvenog umrežavanja; usluge onlajn društvenih mreža; usluge upoznavanja, ličnih odnosa, i usluge društvenih mreža putem interneta ili druge računarske ili komunikacione mreže; usluge agencija za posredovanje; usluge onlajn društvenih mreža, naime, olakšavanje društvenih upoznavanja ili interakcija među pojedincima; usluge onlajn društvenih mreža namenjene za osobe sa zajedničkom željom da upoznaju druge ljude sličnih interesovanja; omogućavanje pristupa onlajn računarskim bazama podataka i onlajn računarskim bazama podataka koje se mogu pretraživati iz oblasti društvenih mreža; pružanje veb sajta za društveno umrežavanje za zabavne svrhe; omogućavanje pristupa računarskim bazama podataka koje se mogu pretraživati iz oblasti društvenih mreža; usluge onlajn društvenih mreža; pružanje veb sajta za društveno umrežavanje; omogućavanje pristupa onlajn računarskim bazama podataka i onlajn računarskim bazama podataka koje se mogu pretraživati iz oblasti društvenih mreža; pružanje informacija u vezi sa društvenim mrežama; pružanje informacija iz oblasti genealogije.

- (111) **BAZ1619915** (181) 26/12/2026
 (210) BAZ1619915A (220) 26/12/2016
 (151) 24/07/2018
 (732) **ALDI GmbH & Co. KG Burgstrasse 37, D-45476 Mülheim an der Ruhr, DE**
 (740) DR DIANA PROTIC-TKALČIĆ & PARTNERS D.O.O
 (591) bijela, plava
 (540)



- (531) 26.11,27.5,29.1
 (511)

35 Usluge maloprodaje u oblasti poljoprivrednih proizvoda, hortikulturnih proizvoda, šumskih proizvoda, hrane, proizvoda za pranje, proizvoda za čišćenje, sredstava namijenjenih za čišćenje, dezinfekcionih sredstava, kozmetičkih proizvoda, sanitarnih sredstava, medikamenata koji se izdaju bez recepta, dodataka ishrani, pirotehničkih proizvoda, električnih aparata i opreme, elektronskih aparata i pripadajuće opreme, kompjutera i kompjuterske opreme, kompakt diskova, kompjuterskog hardvera i softvera, uređaja za osvetljavanje, alata, hortikulturnih

aparata i pripadajuće opreme, bicikala i pripadajuće opreme, opreme za automobile, satova, zidnih, ručnih i džepnih satova i nakita, pribora za pisanje i kancelarijske opreme, knjiga i ostalih štampanih proizvoda, namještaja i ostalih proizvoda za namještanje, garnitura za vrtove, kuhinjskog posuđa i pripadajućeg pribora za domaćinstva, potrepština za domaćinstva, pokrivača za krevete, uključujući jastuke, posteljine, tekstila za domaćinstvo, odjeće, pokrivala za glavu, obuće, proizvoda od kože, sportske opreme, igračkaka, opreme za zabavu i razonodu, hrane za životinje, živih biljaka, duvanskih proizvoda; on-line usluge maloprodaje u oblasti poljoprivrednih proizvoda, hortikulturnih proizvoda, šumskih proizvoda, hrane, proizvoda za pranje, proizvoda za čišćenje, sredstava namijenjenih za čišćenje, dezinfekcionih sredstava, kozmetičkih proizvoda, sanitarnih sredstava, medikamenata koji se izdaju bez recepta, dodataka ishrani, pirotehničkih proizvoda, električnih aparata i opreme, elektronskih aparata i pripadajuće opreme, kompjutera i kompjuterske opreme, kompakt diskova, kompjuterskog hardvera i softvera, uređaja za osvjetljavanje, alata, hortikulturnih aparata i pripadajuće opreme, bicikala i pripadajuće opreme, opreme za automobile, satova, zidnih, ručnih i džepnih satova i nakita, pribora za pisanje i kancelarijske opreme, knjiga i ostalih štampanih proizvoda, namještaja i ostalih proizvoda za namještanje, garnitura za vrtove, kuhinjskog posuđa i pripadajućeg pribora za domaćinstva, potrepština za domaćinstva, pokrivača za krevete, uključujući jastuke, posteljine, tekstila za domaćinstvo, odjeće, pokrivala za glavu, obuće, proizvoda od kože, sportske opreme, igračkaka, opreme za zabavu i razonodu, hrane za životinje, živih biljaka, duvanskih proizvoda; usluge veleprodaje u oblasti poljoprivrednih proizvoda, hortikulturnih proizvoda, šumskih proizvoda, hrane, proizvoda za pranje, proizvoda za čišćenje, sredstava namijenjenih za čišćenje, dezinfekcionih sredstava, kozmetičkih proizvoda, sanitarnih sredstava, medikamenata koji se izdaju bez recepta, dodataka ishrani, pirotehničkih proizvoda, električnih aparata i opreme, elektronskih aparata i pripadajuće opreme, kompjutera i kompjuterske opreme, kompakt diskova, kompjuterskog hardvera i softvera, uređaja za osvjetljavanje, alata, hortikulturnih aparata i pripadajuće opreme, bicikala i pripadajuće opreme, opreme za automobile, satova, zidnih, ručnih i džepnih satova i nakita, pribora za pisanje i kancelarijske opreme, knjiga i ostalih štampanih proizvoda, namještaja i ostalih proizvoda za namještanje, garnitura za vrtove, kuhinjskog posuđa i pripadajućeg pribora za domaćinstva, potrepština za domaćinstva, pokrivača za krevete, uključujući jastuke, posteljine, tekstila za domaćinstvo, odjeće, pokrivala za glavu, obuće, proizvoda od kože, sportske opreme, igračkaka, opreme za zabavu i razonodu, hrane za životinje, živih biljaka, duvanskih proizvoda; usluge vođenja poslovanja supermarketa, maloprodajnih prodavnica i maloprodajnih diskontnih prodavnica; oglašavanje i reklamiranje; oglašavanje i reklamiranje na Internetu, za treća lica; obezbjeđivanje informacija na Internetu, uključujući informacije o potrošačkim proizvodima, savjetodavne informacije za potrošače i uslužne informacije za potrošače; ugovaranje poslovnih transakcija za treća lica, uključujući i na Internetu; pribavljanje ugovora za mobilnu telefoniju za treća lica; vođenje komercijalnih poslova; organizaciono planiranje i nadziranje poslovnog razvoja; zapošljavanje osoblja; konsultantske usluge u vezi organizovanja poslovanja; pomoć u vođenju komercijalnog ili industrijskog poslovanja; usluge nabavke za treća lica (kupovina roba i usluga za treća poslovna lica).

(111) **BAZ1619916** (181) 26/12/2026
 (210) BAZ1619916A (220) 26/12/2016
 (151) 24/07/2018

(732) **Four Seasons Hotels (Barbados) Ltd Chancery House, High Street, Bridgetown Barbados, BB**

(740) DR DIANA PROTIĆ-TKALČIĆ & PARTNERS D.O.O

(540)

FOUR SEASONS

(511)

43 Usluge hotela i usluge mjesta za odmor (resorts), usluge hotelskih rezervacija; usluge restorana, usluge pripreme i dostave hrane i pića (catering), usluge barova i usluge svečanih gozbi (banketa).

(111) **BAZ1619917** (181) 26/12/2026
 (210) BAZ1619917A (220) 26/12/2016
 (151) 24/07/2018

(732) **Patrón Spirits International AG Quaistrasse 11, 8200 Schaffhausen, CH**

(740) DR DIANA PROTIĆ-TKALČIĆ & PARTNERS D.O.O

(540)

XO CAFE

(531) 27.5

(511)

33 Alkoholna pića (osim piva); destilirana žestoka alkoholna pića; rum; tekila; votka; vina; žestoka alkoholna pića; likeri.

(111) **BAZ1619918** (181) 26/12/2026
 (210) BAZ1619918A (220) 26/12/2016
 (151) 24/07/2018

(732) **Zoetis Services LLC 10 Sylvan Way, Parsippany, NJ 07054, US**

(740) PETOŠEVIĆ d.o.o.

(540)

NAXCEL

(511)

5 Veterinarski preparati i supstance, naročito, antibiotici za stoku.

- (111) **BAZ1619919** (181) 26/12/2026
 (210) BAZ1619919A (220) 26/12/2016
 (151) 24/07/2018
 (732) **Zoetis Schweiz GmbH**
Schärenmoosstrasse 99, 8052 Zürich,
CH
 (740) PETOŠEVIĆ d.o.o.
 (540)

SUVAXYN

- (511)
 5 Veterinarske vakcine.

- (111) **BAZ1619920** (181) 27/12/2026
 (210) BAZ1619920A (220) 27/12/2016
 (151) 24/07/2018
 (732) **Pharmaceutical chemical cosmetic**
industry ALKALOID AD Skopje Blvd.
Aleksandar Makedonski 12, 1000
Skopje, MK
 (740) "ŽIVKO MIJATOVIĆ & PARTNERS"
 d.o.o. Sarajevo
 (540)

MASSIDO

- (511)
 5 Farmaceutski preparati, naročito beta blokatori, selektivni, preparati za povišeni krvni tlak i kronično zatajenje srca.

- (111) **BAZ1619930** (181) 29/12/2026
 (210) BAZ1619930A (220) 29/12/2016
 (151) 06/07/2018
 (732) **Maxi d.o.o. VIII ulica br. 44, 76270**
Orašje, BA
 (740) Marić & Co d.o.o.
 (591) bijela, svijetlo plava, tamno plava
 (540)



- (531) 1.15,26.11,27.3,27.5,29.1
 (511)

35 Oglašavanje; poslovno upravljanje; poslovna administracija; uredske funkcije; usluge oglašavanja, franšizne usluge, a naročito pomoć u poslovnom upravljanju tokom osnivanja i rada hotela, restorana, barova, toplica, objekata za rekreaciju i fitnes i maloprodajnih objekata; poslovno upravljanje, a naročito upravljanje i rad hotela, restorana, barova, objekata za rekreaciju i fitnes i maloprodajnih objekata za treća lica, usluge maloprodaje, usluge poslovnih centara, usluge konsultacija u poslovnom upravljanju; obezbjeđivanje prostora za korištenje uredske opreme i strojeva; usluge poslovne administracije; usluge planiranja poslovnih sastanaka; obezbjeđivanje prostora za poslovne sastanke; upravljanje, iznajmljivanje i lizing kancelarija i maloprodajnih objekata.;

41 Obrazovanje; stručno osposobljavanje; razonoda, sportske i kulturne aktivnosti; usluge zdravstvenog kluba, a naročito stavljanje na raspolaganje instrukcija i konsultacija na poljima tjelovježbe, iznajmljivanje opreme za vježbanje, stavljanje na raspolaganje prostora i opreme za rekreaciju i tjelovježbu; usluge golf kluba, terena za golfa i poduke iz golfa; obrazovanje; stručno osposobljavanje; razonoda, sportske i kulturne aktivnosti; obrazovanje i razonoda, a naročito organizovanje konferencija i izložbi u kulturne i edukativne svrhe; stavljanje na raspolaganje prostora i opreme na poljima rekreacije, stavljanje na raspolaganje prostora i opreme za bazene za plivanje i vodene sportove, stavljanje na raspolaganje usluga i opreme za tenis, iznajmljivanje teniskih terena i instrukcije iz tenisa; usluge kasina i igara na sreću; noćni klubovi.;

43 Usluge pružanja hrane i pića; privremeni smještaj; usluge hotela; usluge restorana; usluge kateringa, barova i salona, stavljanje na raspolaganje namjenskih prostora za sastanke, konferencije i izložbe; stavljanje na raspolaganje prostora za bankete i društvene događaje za posebne prilike; i usluge rezervacija hotelskog smještaja.

- (111) **BAZ1619931** (181) 29/12/2026
 (210) BAZ1619931A (220) 29/12/2016
 (151) 06/07/2018
 (732) **Maxi d.o.o. VIII ulica br. 44, 76270**
Orašje, BA
 (740) Marić & Co d.o.o.
 (540)

NAVIS

(511)
 35 Oglašavanje; poslovno upravljanje; poslovna administracija; uredske funkcije; usluge oglašavanja, franšizne usluge, a naročito pomoć u poslovnom upravljanju tokom osnivanja i rada hotela, restorana, barova, toplica, objekata za rekreaciju i fitnes i maloprodajnih objekata; poslovno upravljanje, a naročito upravljanje i rad hotela, restorana, barova, objekata za rekreaciju i fitnes i maloprodajnih objekata za treća lica, usluge maloprodaje, usluge poslovnih centara, usluge konsultacija u poslovnom upravljanju; obezbjeđivanje prostora za korištenje uredske opreme i strojeva; usluge poslovne administracije; usluge planiranja poslovnih sastanaka; obezbjeđivanje prostora

za poslovne sastanke; upravljanje, iznajmljivanje i lizing kancelarija i maloprodajnih objekata.;

41 Obrazovanje; stručno osposobljavanje; razonoda, sportske i kulturne aktivnosti; usluge zdravstvenog kluba, a naročito stavljanje na raspolaganje instrukcija i konsultacija na poljima tjelovježbe, iznajmljivanje opreme za vježbanje, stavljanje na raspolaganje prostora i opreme za rekreaciju i tjelovježbu; usluge golf kluba, terena za golfa i poduke iz golfa; obrazovanje; stručno osposobljavanje; razonoda, sportske i kulturne aktivnosti; obrazovanje i razonoda, a naročito organizovanje konferencija i izložbi u kulturne i edukativne svrhe; stavljanje na raspolaganje prostora i opreme na poljima rekreacije, stavljanje na raspolaganje prostora i opreme za bazene za plivanje i vodene sportove, stavljanje na raspolaganje usluga i opreme za tenis, iznajmljivaje teniskih terena i instrukcije iz tenisa; usluge kasina i igara na sreću; noćni klubovi.;

43 Usluge pružanja hrane i pića; privremeni smještaj; usluge hotela; usluge restorana; usluge kateringa, barova i salona, stavljanje na raspolaganje namjenskih prostora za sastanke, konferencije i izložbe; stavljanje na raspolaganje prostora za bankete i društvene događaje za posebne prilike; i usluge rezervacija hotelskog smještaja.

(111) **BAZ1719932** (181) 04/01/2027

(210) BAZ1719932A (220) 04/01/2017

(151) 26/07/2018

(732) **Dunhill Tobacco of London Limited
Globe House, 4 Temple Place, London
WC2R 2PG, GB**

(740) "ŽIVKO MIJATOVIĆ & PARTNERS"
d.o.o. Sarajevo

(540)

TASTELOC

(511)

34 Cigarete; duhan, sirovi ili prerađeni; duhanski proizvodi; zamjene za duhan (ne za medicinske svrhe); cigare, cigariljosi; upaljači; šibice; artikli za pušače; papirići za cigarete, tube za cigarete, filteri za cigarete; džepne naprave za savijanje cigareta; ručni uređaji za punjenje filtera omotnica duhanom; električne cigarete; tekućine za elektronske cigarete; duhanski proizvodi namijenjeni za zagrijavanje; elektronički uređaji i njihovi dijelovi namijenjeni za zagrijavanje cigareta ili duhana.

(111) **BAZ1719933** (181) 04/01/2027

(210) BAZ1719933A (220) 04/01/2017

(151) 30/07/2018

(300) 30893

19/07/2016

AD

(732) **Dunhill Tobacco of London Limited
Globe House, 4 Temple Place, London
WC2R 2PG, GB**

(740) "ŽIVKO MIJATOVIĆ & PARTNERS"
d.o.o. Sarajevo

(540)

EVOQUE

(511)

34 Cigarete; duhan, sirovi ili prerađeni; duhanski proizvodi; cigare, cigariljosi; papirići za cigarete, tube za cigarete, filteri za cigarete; džepne naprave za savijanje cigareta; ručni uređaji za punjenje filtera omotnica duhanom.

(111) **BAZ1719934** (181) 04/01/2027

(210) BAZ1719934A (220) 04/01/2017

(151) 26/07/2018

(732) **LRC Products Limited 103-105 Bath
Road, Slough, SL1 3UH, GB**

(740) "ŽIVKO MIJATOVIĆ & PARTNERS"
d.o.o. Sarajevo

(591) ljubičasta, roza, bijela, siva, srebrna,
plava, žuta

(540)



(531) 1.11,1.15,2.9,5.5,10.5,19.3,29.1

(511)

3 Nemedicinski preparati za njegu stopala, ruku, noktiju, tijela i kože te za uljepšavanje; kreme, gelovi, losioni, ulja, balzami, puderi, talk puderi i sprejevi za upotrebu na stopalima, rukama, noktima, tijelu i koži; nemedicinski preparati za tretman, njegu, čišćenje, umirivanje, revitalizaciju i relaksaciju stopala, ruku, noktiju, tijela i kože; nemedicinski preparati za kupanje u obliku soli, ulja i kupki; ulje za nokte; kupke u obliku tableta; nemedicinski toaletni preparati; dezodoransi; dezodorirajuće kreme, gelovi, losioni, puderi, talk puderi i sprejevi, dezodoransi impregnirani u uloške; dezodoransi za stopala; sve navedene robe koje se odnose na njegu stopala, noktiju i proizvoda za njegu nogu.;

8 Ručni kućanski alati i pribor, sve za manikuru ili pedikuru; ručni alati za uklanjanje zadebljane kože; ručni alati za piling kože; glave za valjkastu turpiju za uklanjanje otvrdnule kože na stopalima; glave za valjkastu turpiju za piling kože stopala; grickalice za nokte, turpije za nokte; turpije za stopala; makazice; pincete; instrumenti, oprema i uređaji za njegu stopala i kože; elektroničke naprave koje se koriste za uklanjanje otvrdnule kože; elektroničke naprave koje se koriste za piling kože; elektroničke turpije/rašpe za stopala; elektroničke turpije za nokte; rotacione glave za elektroničke turpije za stopala; patrone (ulošci) za rotacione glave za elektroničke turpije za stopala; rotacione glave za elektroničke turpije za nokte; patrone (ulošci) za rotacione glave za elektroničke turpije za nokte; dijelovi i pribor za sve prethodno navedene proizvode.

(111) **BAZ1719935** (181) 04/01/2027

(210) BAZ1719935A (220) 04/01/2017

(151) 26/07/2018

(732) **LRC Products Limited 103-105 Bath Road, Slough, SL1 3UH, GB**

(740) "ŽIVKO MIJATOVIĆ & PARTNERS"
d.o.o. Sarajevo

(591) ljubičasta, roza, bijela, siva, crna, plava, žuta

(540)



(531) 1.15,2.9,10.5,19.3,29.1

(511)

3 Nemedicinski preparati za njegu stopala, ruku, noktiju, tijela i kože te za uljepšavanje; kreme, gelovi, losioni, ulja, balzami, puderi, talk puderi i sprejevi za upotrebu na stopalima, rukama, noktima, tijelu i koži; nemedicinski preparati za tretman, njegu, čišćenje, umirivanje, revitalizaciju i relaksaciju stopala, ruku, noktiju, tijela i kože; nemedicinski preparati za kupanje u obliku soli, ulja i kupki; ulje za nokte; kupke u obliku tableta; nemedicinski toaletni preparati; dezodoransi; dezodorirajuće kreme, gelovi, losioni, puderi, talk puderi i sprejevi, dezodoransi impregnirani u uloške; dezodoransi za stopala; sve navedene robe koje se odnose na njegu stopala, noktiju i proizvoda za njegu nogu.;

8 Ručni kućanski alati i pribor, sve za manikuru ili pedikuru; ručni alati za uklanjanje zadebljane kože; ručni alati za piling kože; glave za valjkastu turpiju za uklanjanje otvrdnule kože na stopalima; glave za valjkastu turpiju za piling kože stopala; grickalice za nokte, turpije za nokte; turpije za stopala; makazice; pincete; instrumenti, oprema i uređaji za njegu stopala i kože; elektroničke naprave koje se koriste za uklanjanje otvrdnule kože; elektroničke naprave koje se koriste za piling kože; elektroničke turpije/rašpe za stopala; elektroničke turpije za nokte; rotacione glave za elektroničke turpije za stopala; patrone (ulošci) za rotacione glave za elektroničke turpije za stopala; rotacione glave za elektroničke turpije za nokte; patrone (ulošci) za rotacione glave za elektroničke turpije za nokte; dijelovi i pribor za sve prethodno navedene proizvode.

(111) **BAZ1719939** (181) 05/01/2027

(210) BAZ1719939A (220) 05/01/2017

(151) 16/07/2018

(732) **Amazon Europe Core S.a.r.l. 5, Rue Plaetis, L-2338 Luxembourg, LU**

(740) PETOŠEVIĆ d.o.o.

(540)

FIRE

(511)

9 Aparati i instrumenti naučni, fotografski, kinematografski, optički, za vaganje, mjerenje, signalizaciju, kontrolu (inspekciju) i nastavu; aparati i instrumenti za provođenje, prekid, transformaciju, akumulaciju, regulisanje ili kontrolu električne energije; aparati za snimanje, prijenos i reprodukovanje zvuka ili slike; magnetni nosači podataka, diskovi za snimanje; kompakt diskovi, DVD i drugi digitalni nosači podataka; oprema za obradu podataka, računari; računarski softver; prenosivi i ručni elektronski uređaji za prijenos, skladištenje, upravljanje, snimanje i pregled teksta, slika, audio fajlova, videa i podataka, uključujući i preko globalnih kompjuterskih mreža, bežičnih mreža i elektronskih komunikacionih mreža i elektronski i mehanički dijelovi i oprema za navedene proizvode; kompjuteri; tableti; elektronski čitači knjiga, audio i video plejeri, kompjuterski periferni uređaji; aksesoari za kompjutere i prenosive i

ručne elektronske uređaje, naime, monitori, ekrani, tastature, miševi, žice, kablovi, modemi, štampači, disk drajvovi, adapteri, adapter kartice, konektori za kablove, priključni konektori, konektori za električnu energiju, priključne stanice, uključujući i elektronske stanice za povezivanje, slušalice i drajvere; stanice za punjenje, punjači za baterije; pakovanja baterija; memorijske kartice i čitači za memorijske kartice; zvučnici, mikrofoni i slušalice sa mikrofonom; kutije, prekrivači i stalci za prenosive i ručne elektronske uređaje i kompjutere; uređaji za prikazivanje elektronskog materijala, u formi knjiga, žurnala, novina, magazina, multimedijalnih prezentacija, televizijskih programa i filmova; slušalice; programi za sinhronizaciju podataka, i programski alati za razvoj softverskih aplikacija za personalne i ručne kompjutere; kompjuterski softver za izradu, preuzimanje, slanje, dijeljenje, prijem, montažu, ekstrakciju, kodiranje, dekodiranje, prikazivanje, manipulaciju i prijenos sadržaja, teksta, vizuelnih radova, audio radova, audio-vizuelnih djela, literarnih djela, podataka, fajlova, dokumenata i elektronskih djela, grafika, slika i elektronskih publikacija putem prenosivih elektronskih uređaja i kompjutera; snimljeni audio i audio-vizuelni sadržaji, informacije i komentari koji se mogu preuzeti sa Interneta; elektronske knjige, magazini, časopisi, bilteni, novine, žurnali i druge publikacije koje se mogu preuzeti sa Interneta; softver za upravljanje bazama podataka; softver za prepoznavanje teksta (slova); softver za prepoznavanje glasa; softver za slanje elektronske pošte i poruka; kompjuterski softver za pristup, pregled i pretragu onlajn baza podataka; elektronske oglasne table; softver za sinhronizaciju podataka; softver za razvoj aplikacija; programi za uređaje za video igrice široke potrošnje; elektronska kola, magnetni diskovi, optički diskovi, optički magnetni diskovi, magnetne trake, ROM kartice; ROM ketridži, CD-ROM-ovi, i DVD-ROM-ovi za skladištenje programa za uređaje za video igrice široke potrošnje; kompjuterski programi koji se mogu preuzeti sa Interneta za elektronska kola, magnetne diskove, optičke diskove, optičke magnetne diskove, magnetske trake, ROM kartice, ROM ketridže, CD-ROM-ove, i DVD-ROM-ove; programi za igrice za kompjutere; kompjuterski programi; elektronska kola, magnetni diskovi, optički diskovi, optički magnetni diskovi, magnetske trake, ROM kartice, ROM ketridži, CD-ROM-ovi, i DVD-ROM-ovi i drugi mediji za skladištenje programa za kompjutere; prenosivi kompjuteri; monitori za kompjutere; daljinski upravljači za kompjutere; prenosivi terminali za prikazivanje elektronskih publikacija; miševi (oprema za obradu podataka); štampači za upotrebu sa kompjuterima; kompjuterski periferni uređaji; monitori (kompjuterski hardver); skeneri (oprema za obradu podataka); elektronske olovke (za video displeje); elektronske agende; fleš memorijske kartice; memorijski moduli; optički diskovi (prazni), magnetni diskovi (prazni), kompakt diskovi (prazni) i magnetne kartice (prazne); DVD plejeri; DVD rekorderi; daljinski upravljači za DVD plejere i rekordere; daljinski upravljači za plejere i rekordere video diskova; daljinski upravljači za uređaje za snimanje; digitalni audio plejeri; audio rekorderi (snimači); digitalni video plejeri; prenosivi uređaji za snimanje i reprodukciju muzike; prenosivi uređaji za snimanje i reprodukciju video materijala; ostali uređaji za snimanje i reprodukciju video materijala; monitori za televizijske prijemnike; televizijski prijemnici (TV setovi) i televizijski predajnici; daljinski upravljači za televizijske prijemnike (TV setove); daljinski upravljači za radio setove; telekomunikacijske mašine i aparati; snimljeni kompakt diskovi; fonografski snimci; metronomi; elektronska kola i CD-ROM-ovi sa snimljenim programima za

automatsko izvođenje elektronskih muzičkih instrumenata; muzički fajlovi koji se mogu preuzeti sa Interneta; osvijetljeni kinematografski filmovi; osvijetljeni filmovi za slajdove; nosači za slajd filmove; slike koje se mogu preuzeti sa Interneta; snimljeni video diskovi i video trake; elektronske publikacije; kamere; fotografske mašine i aparati; kinematografske mašine i aparati; baterije i baterijske ćelije; punjive baterije; adapteri za naizmjeničnu struju za uređaje za video igrice; slušalice za uređaje za video igrice široke potrošnje; mikrofoni za uređaje za video igrice široke potrošnje; monitori za uređaje za video igrice široke potrošnje; memorijske kartice za uređaje za video igrice široke potrošnje; monitori za uređaje za arkadne video igrice; zaštitni filmovi za ekrane od tečnih kristala za ručne uređaje za video igrice sa ekranima od tečnih kristala; uređaji za arhiviranje i vizuelizaciju slika i zvuka, aparati za snimanje, prijenos i reprodukciju zvuka ili slike; oprema i softver za gore navedene uređaje; snimci, uključujući audio, video snimke, fotografije i pokretne slike i tekstove; kompjuterski softver, uključujući softver za upotrebu prilikom preuzimanja sa Interneta, skladištenja, reprodukcije i organizacije audio, video materijala, fotografija i pokretnih slika i podataka; elektronske publikacije koje se mogu preuzeti sa Interneta; programi i oprema za kompjuterske, elektronske i video igrice; elektronski aparati i instrumenti za obuku i nastavu; predajnici i prijemnici televizijskog i radio signala; televizori (TV uređaji); tjuneri za televizore; džojstici; set-top boksovi (upravljačke kutije za televiziju); televizijski prijemnici i predajnici; elektronski kontroleri; elektronski kontroleri koji pružaju povratni doživljaj korisnicima, naime, zvuke, vibracije; interaktivne jedinice za daljinsko upravljanje video igricama osjetljive na pokret; interaktivne jedinice za daljinsko upravljanje video igricama; prijenosni i ručni elektronski uređaji za video igrice; video igrice; kompjuterski hardver, softver i periferni uređaji za personalizovano, interaktivno programiranje televizora (TV uređaja) i upotrebu za generisanje, prikazivanje i upravljanje vizuelnim medijima, grafičkim prikazima, tekstovima, fotografijama, ilustracijama, digitalnim animacijama, video klipovima, filmskim snimcima i audio fajlovima, i društvenim umrežavanjem; bežični kontroleri za monitoring i kontrolu funkcionisanja drugih elektronskih uređaja; daljinski upravljači; džojstici; kompjuterski ekrani na dodir; mašine široke potrošnje za video igrice sa ugrađenom kamerom i prilagođene za upotrebu sa eksternim ekranima ili monitorima; mašine široke potrošnje za video igrice prilagođene za upotrebu sa eksternim ekranima ili monitorima; audio, video, audio-vizuelna djela i elektronske publikacije koje se mogu preuzeti sa Interneta; kompjuterski softver za upotrebu na elektronskim uređajima, naime, pribor za razvoj kompjuterskog softvera koji se sastoji od alata za razvoj kompjuterskog softvera za razvoj sadržaja i pružanje usluga putem globalne kompjuterske mreže, bežičnih mreža, i elektronskih komunikacijskih mreža; kompjuterski softver za personalizovano, interaktivno programiranje televizora i pripadajuća uputstva; kompjuterski softver za upotrebu u generisanju, prikazivanju i manipulisanju vizuelnim medijima, grafičkim prikazima, fotografijama, ilustracijama, digitalnim animacijama, video klipovima, filmskim snimcima i audio zapisima; kompjuterski programi za razvoj softverskih aplikacija; kompjuterski softver za formatiranje i konverziju sadržaja, teksta, vizuelnih radova, audio radova, audiovizuelnih radova, literarnih radova, podataka, fajlova, dokumenata i elektronskih djela u formate kompatibilne sa prijenosnim elektronskim uređajima i kompjuterima; kompjuterski softver koji omogućava preuzimanje i pristup raznim sadržajima,

tekstovima, vizuelnim radovima, audio radovima, audiovizuelnim radovima, literarnim radovima, podacima, fajlovima, dokumentima i elektronskim radovima putem kompjutera ili drugih prijenosnih elektronskih uređaja široke potrošnje; softver za kompjuterske i elektronske igrice i mašine prilagođen za upotrebu sa eksternim ekranom ili monitorom; softver koji se može preuzeti sa Interneta u obliku mobilnih aplikacija za kompjutere ili druge prijenosne elektronske uređaje široke potrošnje; daljinski upravljači za prijenosne i ručne elektronske uređaje i kompjutere; softver za upotrebu u vezi sa elektronskim publikacijama; softverski alati u vidu vodiča za istraživanje publikacija/knjiga; kompjuterski softver za pretraživanje, lociranje, prikupljanje, indeksiranje, korelaciju, navigaciju, pribavljanje, preuzimanje, prijem, kodiranje, dekodiranje, puštanje, skladištenje i organizaciju teksta, podataka, slika, grafika, audio i video materijala na globalnoj kompjuterskoj mreži; softver za pretraživanje Interneta; mobilni kompjuteri, i mobilni komunikacijski uređaji; kompjuterski i softver za mobilne uređaje za unaprjeđivanje sposobnosti kompjutera, mobilnih kompjutera, i mobilnih komunikacijskih uređaja da preuzimaju (downloading) i šalju (uploading) fajlove putem Interneta; kompjuterski softver koji omogućava da se razni sadržaji, tekst, vizuelni radovi, audio radovi, audiovizuelni radovi, literarni radovi, podaci, fajlovi, dokumenta i elektronski radovi preuzmu i da im se pristupi sa kompjutera ili drugog prenosivog elektronskog uređaja široke potrošnje; kompjuterski i softver za elektronske igrice, izdavački softver; audio, vizuelni i audiovizuelni radovi koji se mogu preuzeti sa Interneta, i elektronske publikacije koje sadrže knjige, magazine, novine, periodične publikacije, biltene, vodiče, kvizove, testove, žurnale i korisnička uputstva o različitim temama, uključujući i one za djecu; softver koji se može preuzeti sa Interneta u obliku mobilnih aplikacija iz oblasti obrazovanja djece i razvoja njihovih kognitivnih sposobnosti, sposobnosti računanja, motoričkih sposobnosti, mašte, govora, i kreativnog izražavanja; video igrice, programi za interaktivne igrice i aplikacije za kompjutere i druge prenosive elektronske uređaje široke potrošnje koji se mogu preuzeti sa Interneta; kompjuterski softver za prijenos, dijeljenje, prijem, preuzimanje, striming, prikazivanje i prijenos sadržaja, teksta, vizuelnih, audio i audiovizuelnih radova, literarnih radova, podataka, fajlova, dokumenata i elektronskih radova putem prijenosnih elektronskih uređaja i kompjutera i globalnih kompjuterskih i komunikacijskih mreža; softver za roditeljsku kontrolu; konverteri televizijskih standarda; dekoderi televizijskog programa; setovi za interaktivne televizijske terminale; softver za interaktivne televizore; interaktivni televizori koji se mogu povezati na Internet; set top boksovi (upravljačke kutije) za interaktivne televizore koji se mogu povezati na Internet; kompjuterski programi za interaktivne televizore i za interaktivne igrice, kvizove, i slagalice i dijelovi i oprema za svu gore navedenu robu.;

38 Telekomunikacije; elektronski prijenos glasa, podataka i slika putem globalne komunikacione mreže; komunikacijske usluge za prijenos, keširanje, pristupanje, prijem, preuzimanje, striming, emitovanje, dijeljenje, prikazivanje, formatiranje, kopiranje i prijenos teksta, slika, audio, video fajlova i podataka putem telekomunikacionih mreža, bežičnih komunikacionih mreža, i Interneta; pružanje usluga Internet foruma; pružanje pristupa pomoćnim uređajima ili elektronskim uređajima u smislu pružanja telekomunikacionih usluga povezivanja za prijenos slika, poruka, audio, video fajlova, audio-vizuelnih i multimedijalnih radova među čitaocima na Interenetu, ručnim i mobilnim digitalnim elektronskim uređajima,

prijenosnim elektronskim uređajima, prijenosnim digitalnim uređajima, tabletima, ili kompjuterima; striming audio, video i audio-vizuelnog sadržaja putem Interneta ili drugih kompjuterskih ili komunikacijskih mreža; pružanje usluga onlajn pričaoica, Internet foruma i onlajn zajednica za prijenos slika, videa, teksta, podataka, slika i drugih elektronskih sadržaja; prijenos zvučnih zapisa u digitalnom formatu putem Interneta u vidu programa (podcast); prijenos multimedijalnog sadržaja putem Interneta (webcast); usluge pružanja onlajn mreža koje omogućavaju korisnicima da pristupe i dijele sadržaje, tekstove, vizuelne radove, audio radove, audiovizuelne radove, literarne radove, podatke, fajlove, dokumenta i ostale elektronske sadržaje; usluge pružanja onlajn mreža koje omogućavaju korisnicima da dijele sadržaje, slike, video zapise, tekstove, podatke, slike i druge elektronske sadržaje koji se odnose na zabavu, uključujući, filmove, televizijski program, audiovizuelne sadržaje, muziku, audio sadržaje, knjige, pozorište, literarne radove, sportske događaje, rekreativne aktivnosti, slobodne aktivnosti, turnire, umjetnost, ples, mjuzikle, izložbe, sportske instrukcije, klubove, radio, komedije, takmičenja, vizuelna djela; usluge pružanja onlajn mreža koje korisnicima omogućavaju da dijele informacije i sadržaje vezane za igrice, igranje elektronskih igara, festivale, muzeje, parkove, kulturne događaje, koncerte, izdavaštvo, animacije, aktuelne događaje, modu, multimedijalne prezentacije, istoriju, jezike, slobodnu umjetnost, matematiku, poslovne aktivnosti, nauku, tehnologiju, hobije, kulturu, sport, umjetnost, psihologiju i filozofiju; omogućavanje pristupa Internet stranici koja korisnicima kompjutera daje mogućnost da prenose, keširaju, primaju, preuzimaju sa Interneta, strimuju, emituju, prikazuju, formatiraju, prijenose i dijele sadržaje, tekst, vizuelne radove, audio radove, audiovizuelne radove, literarne radove, podatke, fajlove, dokumenta i elektronske sadržaje; usluge pružanja Internet stranice koja korisnicima kompjutera daje mogućnost da prenose, keširaju, primaju, preuzimaju sa Interneta, strimuju, emituju, prikazuju, formatiraju, prenose i dijele fotografije, video zapise, tekst, podatke, slike i druge elektronske sadržaje; usluge pružanja onlajn portala iz oblasti filmova, televizije, audiovizuelnih radova, muzike, audio radova, knjiga, pozorišta, literarnih radova, sportskih događaja, rekreativnih aktivnosti, slobodnih aktivnosti, turnira, umjetnosti, plesa, mjuzikala, izložbi, sportskih uputstava, klubova, radija, komedije, takmičenja, vizuelnih radova, igara, igara na sreću, festivala, muzeja, parkova, kulturnih manifestacija, koncerata, izdavaštva, animacije, aktuelnih događaja, modnih revija i multimedijalnih prezentacija; emitovanje; komunikacije i telekomunikacije; prijenos, emitovanje, prijem i drugi oblici diseminacije audio sadržaja, video sadržaja, fotografija i pokretnih slika, teksta i podataka u realnom ili odloženom vremenu; usluge elektronske pošte; usluge interaktivnog emitovanja; iznajmljivanje objekata za radio i televizijsko emitovanje; omogućavanje pristupa i iznajmljivanje pristupnog vremena kompjuterskim bazama podataka; pružanje informacija i usluge savjetovanja u vezi sa bilo kojom od gore navedenih usluga; komunikacijske usluge, naime prijenos, prijem, preuzimanje sa Interneta, striming, emitovanje teksta, slika, audio, video sadržaja i podataka putem telekomunikacionih mreža, bežičnih komunikacijskih mreža, i Interneta; onlajn pričaoice i onlajn zajednice za prijenos poruka između korisnika kompjutera o temama od opšteg interesa; omogućavanje pristupa onlajn direktorijumima, bazama podataka, Internet stranicama sa aktuelnim događajima i blogovima, i onlajn referentnim materijalima; omogućavanje pristupa elektronskim uređajima u smislu pružanja usluga

telekomunikacijskog povezivanja za prijenos slika, poruka, audio sadržaja, vizuelnih, audiovizuelnih i multimedijalnih radova među elektronskim čitačima, ručnim i mobilnim digitalnim elektronskim uređajima, mobilnim uređajima, smart uređajima, prijenosnim elektronskim uređajima, prijenosnim digitalnim uređajima, tabletima ili kompjuterima; striming audio, vizuelnog i audiovizuelnog materijala putem Interneta ili drugih kompjuterskih ili komunikacijskih mreža; komunikacijske usluge za prijenos, keširanje, pristupanje, prijem, preuzimanje sa Interneta, striming, emitovanje, dijeljenje, prikazivanje, formatiranje, kopiranje i prijenos teksta, slika, audio i video sadržaja, i podataka putem telekomunikacijskih mreža, bežičnih komunikacijskih mreža, i Interneta; pružanje usluga Internet foruma, onlajn pričaoonica i onlajn zajednica za prijenos poruka među korisnicima kompjutera; omogućavanje pristupa pomoćnim uređajima ili elektronskim uređajima u smislu pružanja usluga telekomunikacijskog povezivanja za prijenos slika, poruka, audio, vizuelnih, audiovizuelnih i multimedijalnih radova između elektronskih čitača, mobilnih uređaja, pametnih uređaja, prijenosnih elektronskih uređaja, prijenosnih digitalnih uređaja, tableta ili kompjutera.;

41 Obrazovne usluge; pripremanje obuke; razonoda; sportske i kulturne aktivnosti; izdavanje knjiga, magazina, periodičnih publikacija, literarnih radova, vizuelnih radova, audio radova, i audiovizuelnih radova; obezbjeđivanje snimljenih audio, vizuelnih i audiovizuelnih radova koje se ne mogu preuzeti sa Interneta putem žičnih i bežičnih mreža na razne teme od opšteg interesa; pružanje onlajn kompjuterskih igrica i onlajn interaktivnih priča; obezbjeđivanje elektronskih biltena i blogova koji se ne mogu preuzeti sa Interneta o razonodi, filmovima, televiziji, audiovizuelnim radovima, muzici, audio radovima, knjigama, pozorištu, literarnim radovima, sportskim događajima, rekreativnim aktivnostima, slobodnim aktivnostima, turnirima, umjetnosti, plesu, mjuziklima, izložbama, sportskim uputstvima, klubovima, radiju, komediji, takmičenjima, vizuelnim radovima, igricama, igranju elektronskih igara, festivalima, muzejima, parkovima, kulturnim manifestacijama, koncertima, izdavaštvu, animacijama, aktuelnim događajima, modnim revijama, i multimedijalnim prezentacijama; objavljivanje izvoda iz knjiga, periodičnih publikacija, i literarnih djela, i pružanje virtuelnih sredina u kojima korisnici mogu međusobno komunicirati u rekreativne svrhe i u cilju zabave; obezbjeđivanje informacija, vijesti, članaka i komentara iz oblasti razonode, uključujući, filmove, televiziju, audiovizuelne radove, muziku, audio radove, knjige, pozorište, literarne radove, sportske događaje, rekreativne aktivnosti, slobodne aktivnosti, turnire, umjetnost, ples, mjuzikle, izložbe, sportske obuke; pružanje informacija, vijesti, članaka i komentara u oblasti razonode, uključujući, klubove, radio, komedije, takmičenja, vizuelne radove, igrice, igranje elektronskih igara, festivale, muzeje, parkove, kulturne događaje, koncerte, izdavaštvo, animaciju, aktuelne događaje, modne revije, i multimedijalne prezentacije; pružanje informacija, vijesti, članaka i komentara iz oblasti obrazovanja i obrazovnih institucija; obrazovne usluge u formi obuke u učionicama i onlajn učenja na daljinu na temu aktuelnih događaja, obrazovanja, istorije, jezika, slobodne umjetnosti, matematike, poslovanja, nauke, hobija, tehnologije, kulture, sporta, umjetnosti, psihologije, i filozofije; interaktivne obrazovne usluge u formi obuke na kompjuterima ili uz pomoć kompjutera na temu aktuelnih događaja, obrazovanja, istorije, jezika, slobodne umjetnosti, matematike, poslovanja, nauke, hobija, tehnologije, kulture, sporta, umjetnosti, psihologije, i filozofije; obrazovne i usluge razonode; obrazovne i zabavne usluge u vidu

digitalnih datoteka i programa u nastavcima koji sadrže vijesti i komentare iz oblasti filmova, televizijskih programa, audiovizuelnih radova, muzike, audio radova, knjiga, pozorišta, literarnih radova, sportskih događaja, rekreativnih aktivnosti, slobodnih aktivnosti, turnira, umjetnosti, plesa, mjuzikla, izložbi, sportskih obuka, klubova, radija, komedija, takmičenja, vizualnih radova, igrica, igranja elektronskih igara i festivala, kojima se pristupa putem Interneta ili drugih kompjuterskih ili komunikacionih mreža; obrazovne i zabavne usluge u vidu digitalnih datoteka i programa u nastavcima koji sadrže vijesti i komentare iz oblasti muzeja, parkova, kulturnih događaja, koncerata, izdavaštva, animacije, aktuelnih događaja, mode i multimedijalnih prezentacija kojima se pristupa putem Interneta ili drugih kompjuterskih ili komunikacionih mreža ; obezbjeđivanje snimljenih audio, audiovizuelnih i multimedijalnih sadržaja koji se tiču razonode, filmova, televizije, audiovizuelnih radova, muzike, audio radova, knjiga, pozorišta, literarnih radova, sportskih manifestacija, rekreativnih aktivnosti, slobodnih aktivnosti, turnira, umjetnosti, plesa, mjuzikala, izložbi, sportske obuke, klubova, radija, komedije, takmičenja, vizuelnih djela, igrica, igranja elektronskih igara putem Interneta ili drugih komunikacijskih mreža; pružanje snimljenog audio, audiovizuelnog i multimedijalnog sadržaja koji se tiču festivala, muzeja, parkova, kulturnih događaja, koncerata, izdavaštva, animacije, aktuelnih događaja, modnih revija, i multimedijalnih prezentacija putem Interneta ili drugih komunikacijskih mreža; usluge elektronskih igara putem Interneta ili globalnih kompjuterskih mreža; pružanje usluga razonode, obrazovanja, rekreacije, obuke, tutorstva i treninga; produkcija, prezentacija i distribucija audio i video sadržaja, fotografija i pokretnih slika i podataka; izdavačke usluge (uključujući usluge elektronskog izdavaštva); obezbjeđivanje foruma za diskusiju; elektronske publikacije koje se ne mogu preuzeti sa Interneta; organizacija, produkcija i prezentacija predstava, takmičenja, igara, koncerata, izložbi i manifestacija; pružanje informacija i savjetodavnih usluga u vezi sa bilo kojom od gore navedenih usluga; obrazovne i usluge razonode, naime, obezbjeđivanje snimljenih audio, audiovizuelnih i multimedijalnih sadržaja na različite teme od opšteg interesa putem Interneta ili drugih kompjuterskih ili komunikacijskih mreža; obrazovne i usluge razonode, naime, obezbjeđivanje onlajn portala i Internet stranica koji sadrže obrazovne i zabavne sadržaje, naime, filmove, televizijske emisije, audiovizuelne radove, muziku, audio radove, knjige, pozorišna djela, literarne radove, sportske događaje, rekreativne aktivnosti; obrazovne i usluge razonode, naime, obezbjeđivanje onlajn portala i Internet stranica koji sadrže obrazovne i zabavne sadržaje, naime, slobodne aktivnosti u formi hobija, turnira, umjetnosti, plesa, mjuzikala, kulture, sportskih i aktuelnih manifestacija, sportske obuke, klubova, radio programa, komedije, drame, takmičenja, vizuelnih umetničkih djela, igrica, igranja elektronskih igara, festivala, muzeja, parkova, kulturnih manifestacija, koncerata, stolnog izdavaštva, animacije, aktuelnih događaja, modnih revija; obrazovne i usluge razonode, naime, obezbjeđivanje onlajn portala i Internet stranica koje sadrže obrazovne i zabavne sadržaje, naime, multimedijalne prezentacije, i interaktivne obrazovne kvizove; obezbjeđivanje pristupa filmovima koji se ne mogu preuzeti sa Interneta i drugog audiovizuelnog sadržaja putem usluge videa na zahtjev; planiranje i organizacija televizijskog programa; usluge razonode putem televizije; usluge televizijske zabave; usluge produkcije zabave u formi televizije.;

42 Naučne i tehnološke usluge, kao i usluge istraživanja i projektovanja u vezi sa njima; usluge industrijskih analiza i

istraživanja; projektovanje i razvoj računarskog hardvera i softvera; hostovanje sadržaja trećih lica, fotografija, videa, teksta, podataka, slika, Internet stranica i drugih elektronskih sadržaja; obezbjeđivanje alata za pretragu Interneta; obezbjeđivanje platformi za pretragu koje dozvoljavaju korisnicima da objavljuju i dijele svoje slike, video zapise, tekst, podatke, slike, putem Interneta; kompjuterske usluge, naime, kreiranje virtuelnih zajednica u kojima korisnici mogu da učestvuju u diskusijama, dobijaju odgovore, formiraju virtuelne zajednice, i angažuju se na društvenim mrežama; održavanje i ažuriranje softvera za kompjutere, Internet i obezbjeđivanje lozinki i prevenciju prijetnji po kompjutere, Internet i lozinke; pružanje informacije iz oblasti astronomije, vremena, životne okoline, dizajna enterijera, tehnologije, kompjutera, softvera, kompjuterskih perifernih uređaja, kompjuterskog hardvera, geologije, inženjeringa, arhitekture, medicinskih istraživanja i istraživanja i testiranja proizvoda putem Interneta ili drugih kompjuterskih ili komunikacionih mreža; dizajn i razvoj kompjuterskog softvera; instalacija i održavanje kompjuterskog softvera; obezbjeđivanje pristupa Internet stranicama koje sadrže tehničke informacije u vezi sa kompjuterskim hardverom i softverom, televizorima, i elektronskim uređajima široke potrošnje; pružanje podrške za rješavanje tehničkih problema sa kompjuterskim hardverom; kompjutersko programiranje; prebacivanje dokumenata iz jednog kompjuterskog formata u drugi; hostovanje digitalnog sadržaja na kompjuterskim mrežama, bežičnim mrežama, i elektronskim komunikacionim mrežama; obezbjeđivanje platformi za pretragu koje omogućavaju korisnicima da zahtijevaju i primaju, sadržaje, tekstove, vizuelne, audio i audiovizuelne radove, literarne radove, podatke, fajlove, dokumenta i ostale elektronske sadržaje; omogućavanje privremene upotrebe kompjuterskog softvera koji se ne može preuzeti sa Interneta i onlajn prostora koji omogućava korisnicima da pristupe i preuzmu kompjuterski softver, fotografije, video zapise, audio sadržaj, audiovizuelne radove, podatke, slike, digitalne i ostale elektronske sadržaje; omogućavanje privremene upotrebe kompjuterskog softvera koji se ne može preuzeti sa Interneta za generisanje prilagođenih preporuka softverskih aplikacija u skladu sa potrebama korisnika; bezbjednosni nadzor kompjuterskih podataka i kompjuterskih sistema i mreža; usluge podrške i konsultacija za razvoj kompjuterskih sistema, baza podataka i aplikacija; usluge grafičkog dizajna za izradu web strana na Internetu; pružanje informacija u vezi sa kompjuterskim hardverom i softverom onlajn putem globalne kompjuterske mreže ili Interneta; izrada i održavanje Internet stranica; razvoj multimedijalnih Internet stranica; hostovanje Internet stranica za druge; obezbjeđivanje pretraživača za pribavljanje podataka preko komunikacionih mreža; usluge pružaoca usluga pristupa aplikacijama (ASP) koje sadrže kompjuterski softver; usluge pružaoca usluga pristupa aplikacijama (ASP) koje sadrže kompjuterski softver za izradu, preuzimanje, slanje, prijem, izmjenu, ekstrakciju, kodiranje, dekodiranje, prikazivanje, skladištenje i organizaciju teksta, grafika, slika i elektronskih publikacija; usluga pretplate na onlajn muzičke sadržaje; softver koji omogućava korisnicima da puštaju i programiraju muzičke i zabavne audio, video sadržaje, tekstove i multimedijalne sadržaje, i softver koji sadrži muzičke snimke; usluge pružaoca usluga pristupa aplikacijama (ASP) koje sadrže softver za zabavne audio, video sadržaje, tekstove i ostali multimedijalni sadržaj; omogućavanje privremenog pristupa putem Interneta za onlajn upotrebu softvera koji se ne može preuzeti sa Interneta, a koji omogućava korisnicima da programiraju

audio, video sadržaje, tekstove, i ostale multimedijalne sadržaje, uključujući muziku, koncerte, video zapise, radio, televiziju, vijesti, sport, igrice, kulturne događaje i ostale zabavne programe; obezbjeđivanje pretraživača za pribavljanje podataka putem globalne kompjuterske mreže; usluge kompjuterskog konsaltinga i podrške za skeniranje informacija na kompjuterske diskove; dizajniranje oglasa i oglasnog materijala za druge; konsultantske usluge iz oblasti kompjuterskog hardvera, softvera, aplikacija i mreža; kompjutersko savjetovanje iz oblasti upravljanja konfiguracijama za prijenosne i ručne elektronske uređaje; usluge tehničke podrške u formi rješavanja problema, naime dijagnostike problema kompjuterskog hardvera i softvera; omogućavanje privremene onlajn upotrebe softvera koji se ne može preuzeti sa Interneta koji omogućava korisnicima da označe određeni sadržaj za kasniji pregled na uređajima za striming različitih medija; kreiranje onlajn zajednica za registrovane korisnike u cilju komunikacije i interakcije sa drugima, učestvovanja u diskusijama, dobijanja odgovora od svojih savremenika, formiranja virtuelnih zajednica, i angažmana na društvenim mrežama iz oblastima od opšteg interesa; obezbjeđivanje privremene onlajn upotrebe softvera koji se ne može preuzeti sa Interneta, naime, softvera za roditeljsku kontrolu pristupa Internet stranicama sa neprikladnim i sadržajem za odrasle; obezbjeđivanje privremene onlajn upotrebe softvera koji se ne može preuzeti sa Interneta, naime, softvera za filtriranje Internet pretraga koji odvaja željene rezultate od neželjenih i neodgovarajućih Internet stranica, i softver koji omogućava roditeljski nadzor nad Internet stranicama sa neprikladnim i sadržajem za odrasle i elektronskom poštom; kreiranje onlajn zajednica za korisnike u kojima oni mogu učestvovati u diskusijama, pribavljaju povratne informacije, formiraju virtuelne zajednice, i angažuju se na društvenim mrežama; održavanje i ažuriranje softvera za bezbjednost kompjutera, Interneta i lozinki; konsultantske usluge u vezi kompjuterskog softvera, kompjuterskih aplikacija i kompjuterskih mreža; pružanje usluga onlajn povezivanja koje omogućavaju korisnicima da dijele sadržaje, fotografije, video zapise, tekstove, podatke, slike i druge elektronske sadržaje u cilju rasonode, uključujući, filmove, televiziju, audiovizuelne radove, muziku, audio sadržaje, knjige, pozorište, literarne radove, sportske događaje, rekreativne aktivnosti, slobodne aktivnosti, turnire, umjetnost, ples, mjuzikle, izložbe, sportsku obuku, klubove, radio, komedije, takmičenja, vizuelne radove; pružanje usluga onlajn povezivanja koje omogućavaju korisnicima da dijele igrice, igraju elektronske igre, informacije vezane za festivale, muzeje, parkove, kulturne događaje, koncerte, izdavaštvo, animaciju, aktuelne događaje, modu, multimedijalne prezentacije, istoriju, jezike, slobodnu umjetnost, matematiku, poslove, nauku, tehnologiju, hobije, kulturu, sport, umjetnost, psihologiju, i filozofiju; softver kao usluga (SaaS) koji sadrži softver za upotrebu u vezi sa uslugama pretplate na audio, video i digitalne sadržaje i jednokratnu kupovinu audio, video i digitalnog sadržaja, naime, omogućavanje korisnicima da plate i kreiraju prodajne sadržaje; obezbjeđivanje Internet stranica koje omogućavaju kompjuterskim korisnicima da šalju, keširaju, primaju, preuzimaju, strimuju, emituju, prikazuju, formatiraju, prenose, i dijele fotografije, video zapise, tekstove, podatke, slike i druge elektronske sadržaje; usluge pružaoca usluga pristupa aplikacijama (ASP), naime, hostovanje kompjuterskih softverskih aplikacija za druge.

(111) **BAZ1719940** (181) 09/01/2027
 (210) BAZ1719940A (220) 09/01/2017
 (151) 09/07/2018
 (732) **YILDIZ HOLDING A.Ş. Kisikli Mahallesi, Çeşme Çikmazi Sokak, No:6/1 Üsküdar, Istanbul, TR**
 (740) Dragan Mićunović
 (540)

TORINO

(511)
 30 Poslastice, čokolada, biskviti, krekeri, vafli, kolači.

(111) **BAZ1719943** (181) 10/01/2027
 (210) BAZ1719943A (220) 10/01/2017
 (151) 31/07/2018
 (732) **VIOLETA d.o.o. Stjepana Radića 21, 88340 Grude, BA**
 (591) ljubičasta, siva
 (540)



(531) 1.1,26.11,27.3,27.5,29.1
 (511)

35 Agencija za komercijalne obavijesti; agencije za promidžbu; fakturiranje; izložbe u komercijalne i reklamne svrhe; iznajmljivanje reklamnih prostora; komercijalno upravljanje u svezi licenci proizvoda i usluga trećih osoba; konzultacije u svezi vođenja poslova; marketing; oglašavanje; poslovno upravljanje hotelima; radijsko oglašavanje i reklame; reklamiranje putem pošte.;

41 Iznajmljivanje sportskih terena; iznajmljivanje teniskih igrališta; kasino usluga; ljetovanje (usluge kampova za ljetovanje) (razonoda); organiziranje i održavanje kongresa; organiziranje i održavanje konferencija; organiziranje i vođenje koncerata; organiziranje izbora ljepote; organiziranje izložaba u kulturne i odgojne svrhe; rekreacijski objekti.;

43 Hotelske usluge; iznajmljivanje prostorija za sastanke; kafići; kantine; moteli; pansioni; restorani sa samopsluživanjem; rezerviranje hotela; rezerviranje pansiona; smještaj životinja; turistički apartmani; usluge barova; usluge prijema za privremeni smještaj; usluge restorana; usluge rezervacije smještaja; usluge staračkog doma.

(111) **BAZ1719944** (181) 11/01/2027
 (210) BAZ1719944A (220) 11/01/2017
 (151) 24/07/2018
 (732) **HIFA-PETROL d.o.o. Sarajevo Hotonj b.b., 71320 Vogošća, BA**
 (540)



(531) 27.3,27.5

(511)

1 Hemijski proizvodi za industriju, nauku i fotografiju, kao i za poljoprivredu, povrtlarstvo i šumarstvo; sirova umjetna smola, sirova plastika, gnojivo za zemlju; mješavine za gašenje požara; preparati za kaljenje, zavarivanje i lemljenje metala; hemijski proizvodi za konzerviranje hrane; sredstva za štavljenje kože; ljepila za industriju; sredstva za rashlađivanje (antifriz), sredstvo za odleđivanje brava.;

3 Preparati za bijeljenje i ostale tvari za pranje rublja; preparati za čišćenje, poliranje, odmaščivanje i struganje; sapuni; parfimerijski proizvodi, eterična ulja, kozmetički proizvodi, losioni za kosu; proizvodi za njegu zubi.;

4 Industrijska ulja i masti; sredstva za podmazivanje; proizvodi za upijanje, vlaženje i vezanje prašine; goriva (tekuća pogonska goriva) i rasvjetne tvari; svijeće, stijenjevi za rasvjetu.;

5 Farmaceutski i veterinarski proizvodi; higijenski proizvodi za upotrebu u medicini dijetne tvari za medicinske potrebe, hrana za dojenčad; flasteri, materijal za previjanje; materijali za plomiranje zubi i za zubne otiske; dezinfekcijska sredstva; proizvodi za uništavanje životinjskih štetočina; fungicidi, herbicidi; osvježivači zraka.;

30 Kava, čaj, kakao, šećer, riža, tapioka, sago, nadomjesci kave; brašno i proizvodi od žitarica, kruh, kolači, slastice, bomboni; sladoled; med, sirup od melase; kvasac, prašak za dizanje; sol, slačica (senf); ocat, umaci (začini); mirodije; led za hlađenje; umaci i dresinzi za salatu.;

32 Pivo; mineralne i gazirane vode te ostala bezalkoholna pića; voćni napici i voćni sokovi; sirupi i ostali preparati za pripremanje napitaka.

- (111) **BAZ1719947** (181) 13/01/2027
 (210) BAZ1719947A (220) 13/01/2017
 (151) 24/07/2018
 (732) **STECO CENTAR DOO Kojčinovac bb, 76316 Janja, Bijeljina, BA**
 (591) crvena, siva, crna
 (540)



(531) 7.1,26.4,27.5,29.1

(511)

6 Montažni elementi za građevine.;

19 Montažne kuće (oprema); drveni paneli; montažni, nemetalni hangari; montažni silosi, nemetalni; montažni građevinski elementi (nemetalni); montažni arhitektonski stupovi, nemetalni; montažni elementi (nemetalni)-za gradnju; nemetalne modularne jedinice za izgradnju montažnih građevina; montažni građevinski elementi (nemetalni)-za montažu na lokaciji; nemetalni montažni molovi koji se mogu postaviti od kopna prema vodi; nemetalne montažne kuće.;

37 Postavljanje montažnih kuća; postavljanje montažnih zgrada; podizanje montažnih zgrada i struktura.

- (111) **BAZ1719949** (181) 16/01/2027
 (210) BAZ1719949A (220) 16/01/2017
 (151) 24/07/2018
 (732) **DMG d.o.o. Stjepana Radića bb, 88320 Ljubuški, BA**
 (591) plava, crvena
 (540)



(531) 7.1,26.11,27.5,29.1

(511)

6 Aluminijske folije za konzerviranje; posude za hranu od aluminijske folije; obični metali i njihove legure, rudače; metalni građevinski i konstrukcijski materijali; prenosive metalne konstrukcije; neelektrični metalni kablovi i metalne žice; mali artikli željezarije; sefovi; metalni spremnici za skladištenje ili prijevoz.;

8 Jednokratni plastični pribor za jelo; ručni alati i sprave (sručnim pokretanjem); pribor za jelo; hladno oružje.; brijače sprave.; 16 Papir i karton; papir za pečenje; vrećice od papira za pečenje; prozirne folije za omotavanje prehrambenih proizvoda; tiskarski proizvodi; proizvodi za uvezivanje knjiga; fotografije; papirnati proizvodi i uredke potrepštine, osim namještaja; ljepila (ljepljive tvari za papirnate proizvode ili za kućanstvo); materijali za obuku i učenje; plastični listovi, folije i vrećice za zamatanje i pakiranje; vrećice od plastike za oblaganje kanti za smeće; plastične vrećice za pakiranje leda; vrećice za zamrzavanje; tiskarska slova, klišeji.;

21 Pribor i posuđe za kućanstvo ili za kuhinju; čaše papirnate ili plastične; češljevi i spužve; četke (osim kistova); materijali za četke; plastični tanjuri; plastične posude za pakiranje; pribor za čišćenje; neobrađeno ili poluobrađeno staklo, osim stakla za zgrade; slamke za piće; stakleni, porculanski i keramički predmeti.;

40 Obrada materijala; recikliranje plastike; recikliranje papira; recikliranje minerala; recikliranje metala; recikliranje otpada; obrada i recikliranje ambalaže; recikliranje boca od pića.

- (111) **BAZ1719950** (181) 17/01/2027
 (210) BAZ1719950A (220) 17/01/2017
 (151) 26/07/2018

87303225 16/01/2017 US

(732) **NCH Corporation, a Delaware corporation 2727 Chemsearch Boulevard, Irving, Texas 75062, US**

- (740) "LINEA SERVICES" d.o.o. Sarajevo
 (540)

K KUBE
FUEL SYSTEM TECHNOLOGY

(531) 27.5

(511)

7 Automatizirani sistem ubrizgavanja aditiva goriva pogonjen solarnom energijom koji se sastoji od injektora aditiva za gorivo, električnih generatora na solarni pogon, solarne baterije i solarnih ćelija, a sve za mašine i strojeve na dizelski pogon.

(111) **BAZ1719951** (181) 17/01/2027
 (210) BAZ1719951A (220) 17/01/2017
 (151) 05/07/2018
 (300) 87178683
 21/09/2016
 US
 (732) **Kraton Polymers U.S., LLC 16400
 Park Row, Houston, Texas 77084, US**
 (740) DR DIANA PROTIĆ-TKALČIĆ &
 PARTNERS D.O.O

(591) plava, zelena
 (540)

KRATON

(531) 26.3,27.3,27.5,29.1
 (511)

1 Hemijski proizvodi, sintetičke smole, sredstva za zaštitu.;

10 Medicinski i stomatološki aparati.;

17 Guma i gumeni lateks za upotrebu u proizvodnji u raznovrsnim granama industrije; poluobrađeni plastični materijali u ekstrudiranom obliku kao što su ploče, štapići, listovi, blokovi, cijevi, snopovi i membrane za upotrebu u proizvodnji.;

42 Naučne i tehnološke usluge, usluge istraživanja i projektovanja; usluge industrijskih analiza i istraživanja, projektovanje i razvoj računarskog hardvera i softvera.

(111) **BAZ1719952** (181) 17/01/2027
 (210) BAZ1719952A (220) 17/01/2017
 (151) 12/07/2018
 (300) 87108839
 19/07/2016
 US
 (732) **AMGEN Inc. One Amgen Center Drive,
 Thousand Oaks, California 91320-
 1799, US**
 (740) DR DIANA PROTIĆ-TKALČIĆ &
 PARTNERS D.O.O

(591) siva, narandžasta

(540)

EVENITY

(531) 26.3,26.11,26.15,27.5,29.1
 (511)

5 Farmaceutski preparati; farmaceutski preparati koji se koriste za liječenje osteoporoze, poremećaja kostiju, bolesti kostiju, poremećaja koštanog sistema i bolesti koštanog sistema; farmaceutski preparati koji se koriste za poboljšanje gustine kostiju, tvorbe kostiju i rasta kostiju.

(111) **BAZ1719953** (181) 17/01/2027
 (210) BAZ1719953A (220) 17/01/2017
 (151) 05/07/2018

(732) **AMGEN Inc. One Amgen Center Drive,
 Thousand Oaks, California 91320-
 1799, US**

(740) DR DIANA PROTIĆ-TKALČIĆ &
 PARTNERS D.O.O
 (540)

EVENITY

(511)

5 Farmaceutski preparati; farmaceutski preparati koji se koriste za liječenje osteoporoze, poremećaja kostiju, bolesti kostiju, poremećaja koštanog sistema i bolesti koštanog sistema; farmaceutski preparati koji se koriste za poboljšanje gustine kostiju, tvorbe kostiju i rasta kostiju.

(111) **BAZ1719958** (181) 19/01/2027
 (210) BAZ1719958A (220) 19/01/2017
 (151) 10/07/2018

(300) m201623936
 31/10/2016

UA

(732) **Philip Morris Brands Sàrl Quai
 Jeanrenaud 3, 2000 Neuchâtel, CH**

(740) "LINEA SERVICES" d.o.o. Sarajevo

(591) plava, nijanse plave, ljubičasta, nijanse ljubičaste, siva, crna

(540)



(531) 21.3,24.1,24.17,26.4,26.15,27.5,29.1

(511)

34 Duhan, sirovi ili prerađeni; proizvodi od duhana; cigare, cigarete, cigariljosi, duhan za ručno motanje cigareta, duhan za lule, duhan za žvakanje, duhan za šmrkanje, kretek cigarete; snus duhan; zamjene za duhan (koje se ne koriste u medicinske svrhe); elektronske cigarete; grijani duhanski proizvodi; elektronički uređaji i njihovi dijelovi koji griju cigarete ili duhan u svrhu opuštanja aerosola koji sarži nikotin za inhalaciju; tečne nikotinske otopine za upotrebu kod elektronskih cigareta; pribor za pušače, cigaret papir, cigaret tube, filteri za cigarete, limene kutije za duhan i cigarete, futrole i kutije za cigarete, pepeljare, lule, džepne naprave za motanje cigareta, upaljači, šibice.

(111) **BAZ1719959** (181) 19/01/2027

(210) BAZ1719959A (220) 19/01/2017

(151) 23/07/2018

(732) **MLJEKARA LIVNO d.o.o. za proizvodnju i preradu mlijeka Splitska 3, 80101 Livno, BA**

(740) "INTELBIRO" d.o.o.

(540)

LIVANJAC

(511)

29 Meso, riba, perad i divljač; mesni ekstrakti; konzervirano, sušeno i kuhano voće i povrće; hladetine (želei), džemovi, kompoti; jaja, mlijeko i mliječni proizvodi; naročito sve vrste sireva i sirnih namaza; jestiva ulja i masti.

(111) **BAZ1719961** (181) 19/01/2027

(210) BAZ1719961A (220) 19/01/2017

(151) 20/07/2018

(732) **Whirlpool Properties, Inc. 500 Renaissance Drive, Suite 101, Saint Joseph, Michigan 49085, US**

(740) "INTELBIRO" d.o.o.

(540)

WHIRLPOOL

(511)

7 Kućanski uređaji za upotrebu u preradi ili pripremi hrane i pića; električni kuhinjski aparati i mašine za sjeckanje, ribanje, mljevenje, usitnjavanje, struganje, glodanje, prešanje, drobljenje, rezanje, filetiranje, miješanje tijesta, emulgiranje, otapanje, mlaćenje, blendanje, miješanje ili guljenje hrane, uključujući električne kuhinjske uređaje; mutilice; mikseri; blenderi; uređaji za pravljenje smoothieja; preše za voće; uređaji za cijedenje soka za voće i povrće; centrifuge; uređaji za sjeckanje; uređaji za mljevenje; uređaji za preradu hrane; električni rezači; električni uređaji za guljenje; električni noževi; električni uređaji za oštrenje noževa; univerzalni rezači; univerzalni oštrači; uređaji za pastu; mlinovi za kafu; strojevi za mljevenje kafe; mlinovi za začine; električni otvarači konzervi; šivači uređaji; tkalački strojevi; zamjenski dijelovi i oprema za sve prethodno navedene robe koje nisu obuhvaćene drugim klasama.;

11 Ploče za kuhanje; grijače ploče za kuhanje; nape; vodoopskrbni uređaji; jedinice za filtriranje vode; aparati i uređaji za pročišćavanje vode; sterilizatori vode; aparati za filtriranje vode u frižideru; kućne jedinice za filtriranje vode; jedinice za omekšavanje vode; sustavi za kondicioniranje vode; sistemi za filtriranje vode ispod sudopera; uređaji za reverznu osmozu za upotrebu u uređajima za kondicioniranje vode; elementi za reverznu osmozu za smanjenje saliniteta vode; elementi za reverznu osmozu za upotrebu kod smanjenja koncentracije soli u vodi; stolni uređaji za filtriranje vode; filteri za vodu za slavine; zamjenski filteri; pećnice, prenosive ili fiksne; prenosivi zamrzivači; električne tave za prženje; lonci za pirjanje; ploče za pečenje, prenosive ili stacionarne na radnim ploham; roštilji, prenosivi ili stacionarni na radnim ploham; rešoi, prenosivi ili stacionarni na radnim ploham; ploče za kuhanje, prenosive ili stacionarne na radnim ploham; kuhala, prenosiva ili stacionarna na radnim ploham; prenosivi frižideri; rashlađivači za vino, prenosivi ili stacionarni na radnim ploham; uređaji za pravljenje leda, prenosivi ili stacionarni na radnim ploham; uređaji za pravljenje vafila; štednjaci, prenosivi ili fiksni; kuhala za stir-fry; posude za kuhanje na pari; kuhala na vrući zrak; kuhala za rižu; električni uređaji za zagrijavanje hrane; grijači za lonce; električne friteze; grijači tanjira, prenosivi ili stacionarni na radnim ploham; ekspres lonci; pečenjare, prenosive ili stacionarne na radnim ploham; ražnjevi za pečenje; tosteri; tosteri-pećnice; kuhala za vodu; električni uređaji za pravljenje vrućih napitaka; električne pjenilice za mlijeko; uređaji za pravljenje čaja; uređaji za pravljenje kafe; aparati za espresso kafu; uređaji za pravljenje kapučina; štednjaci za kuhanje paste; električni uređaji za pravljenje jogurta; uređaji za pravljenje sorbea; aparati za pravljenje sladoleda; aparati za pravljenje palačnaka; kuhala za jaja;

aparati za pravljenje sendviča; aparati za pravljenje pice; sušila za kosu; LED (diode koje emitiraju svjetlo) rasvjetna tijela; LED (diode koje emitiraju svjetlo) rasvjetna tijela koja se koriste za prikaz te komercijalne, industrijske, stambene i arhitektonske rasvjetne aplikacije; LED (diode koje emitiraju svjetlo) rasvjetna tijela za unutrašnje i vanjske rasvjetne aplikacije; zamjenski dijelovi i oprema za sve prethodno navedene robe koje nisu obuhvaćene drugim klasama.

(111) **BAZ1719962** (181) 19/01/2027

(210) BAZ1719962A (220) 19/01/2017

(151) 09/07/2018

(732) **Lidl Stiftung & Co. KG**
Stiftsbergstrasse 1, 74172
Neckarsulm, DE

(740) "MSA IP"

(591) crvena, bijela, žuta

(540)



(531) 25.1,26.4,27.5,29.1

(511)

29 Konzervirano voće i povrće; prerađeno voće i povrće; ušećereno voće, sušeno voće; ekstrakt naranče i citronat; mljeveni bademi, prerađeni orašasti plodovi; pahuljice od kokosa; deserti, koji se uglavnom sastoje od voća; proizvodi od krompira, gotove mješavine za proizvode od krompira; gotova punjenja za pečenje koja se uglavnom sastoje od maka, oraščića, badema, kokosovog brašna i/ili voća; žele za hranu; deserti, koji se uglavnom sastoje od želea, šećera sa dodatkom aromom; mljeveni mak; aromatizirana hrana, naime ekstrakti (sokovi), kore od voća i/ili svježi citrusi, također u suhom ili dehidriranom obliku; ulje za kuhanje; ulja za kuhanje za arome; želei.;

30 Kafa; čaj; šećer; šećer za glazuru; tapioka; sago; zamjene za kafu; brašno i proizvodi od žitarica, brašno za hljeb, kukuruzno brašno, griz, krušne mrvice; palenta; hljeb, narezani hljeb, peciva, fina peciva i slastičarski proizvodi, raževi proizvodi, kolači, torte, slastičarski proizvodi, keksi (kolačići), prepržene kockice hljeba; gotove mješavine za pečenje, mješavina tijesta za kolače, mješavine za pečenje za hljeb, gotova peciva, tijesto za kolače, prehrambena tjestenina, gotove mješavine za prehrambenu tjesteninu; med, šećerni sirup, kvasac, prašak za dizanje, soda bikarobna; prašak za pecivo; sol; senf; ocat, umaci (začini); začini; začinski dodaci, začini za pića, začini za pečenje, arome za kolače, esencije za kolače; škrob za jelo, brašno od krompira, kukuruzno brašno; ugušćivači za umake, prah za umake; dodatci za zgušavanje hrane za kuhanje, preparati za učvršćivanje tučenog vrhnja; glazure za kolače, premazi od čokolade, preljevi za torte, šećerne mrvice, marcipan, pasta od badema, pločice, pločice od oraščića,

pečene oblatne, vanilijin šećer i zamjene za vanilijin šećer, štapići vanilije, čokolada, čokoladni proizvodi, čokoladne mrvice, čokoladni listovi, čokoladne žitarice i čokoladne pahuljice; čokoladne dekoracije i slatkiši, posebno za garniranje deserta; slatkiši; bomboni; puding; prašak za puding, mješavine za pripremu pudinga; gotovi sladoledni deserti; gotovi deserti (na bazi čokolade); želei. ;

31 Sjemenke maka, orašasti plodovi, bademi.;

32 Piva.

(111) **BAZ1719963** (181) 19/01/2027

(210) BAZ1719963A (220) 19/01/2017

(151) 31/07/2018

(732) **HIFA-PETROL d.o.o. Sarajevo Hotonj**
b.b., 71320 Vogošća, BA

(540)



HIFA PETROL

(531) 26.4,26.11,27.5

(511)

1 Hemijski proizvodi za industriju, nauku i fotografiju, kao i za poljoprivredu, povrtlarstvo i šumarstvo; sirova umjetna smola, sirova plastika, gnojivo za zemlju; mješavine za gašenje požara; preparati za kaljenje, zavarivanje i lemljenje metala; hemijski proizvodi za konzerviranje hrane; sredstva za štavljenje kože; ljepljiva za industriju; sredstva za rashlađivanje (antifriz), sredstvo za odleđivanje brava.;

3 Preparati za bijeljenje i ostale tvari za pranje rublja; preparati za čišćenje, poliranje, odmašćivanje i struganje; sapuni; parfimerijski proizvodi, eterična ulja, kozmetički proizvodi, losioni za kosu; proizvodi za njegu zubi.;

4 Industrijska ulja i masti; sredstva za podmazivanje; proizvodi za upijanje, vlaženje i vezanje prašine; goriva (uključujući benzin za motore) i rasvjetne tvari; svijeće, stijenjevi za rasvjetu.;

5 Farmaceutski i veterinarski proizvodi; higijenski proizvodi za upotrebu u medicini dijete tvari za medicinske potrebe, hrana za dojenčad; flasteri, materijal za previjanje; materijali za plomiranje zubi i za zubne otiske; dezinfekcijska sredstva; proizvodi za uništavanje životinjskih štetočina; fungicidi, herbicidi; osvježivači zraka.;

30 Kava, čaj, kakao, šećer, riža, tapioka, sago, nadomjesci kave; brašno i proizvodi od žitarica, kruh, kolači, slastice, bomboni; sladoled; med, sirup od melase; kvasac, prašak za dizanje; sol, slačica (senf); ocat, umaci (zasadini); mirodije; led za hlađenje; umaci i dresinzi za salatu.;

32 Pivo; mineralne i gazirane vode te ostala bezalkoholna pića; voćni napici i voćni sokovi; sirupi i ostali preparati za pripremanje napitaka.

(111) **BAZ1719964** (181) 19/01/2027

(210) BAZ1719964A (220) 19/01/2017

(151) 23/07/2018

(732) **Whirlpool Properties, Inc. 500
Renaissance Drive, Suite 101, Saint
Joseph, Michigan 49085, US**

(740) "INTELBIRO" d.o.o.

(540)

Whirlpool

(531) 26.1,27.5

(511)

7 Kućanski uređaji za upotrebu u preradi ili pripremi hrane i pića; električni kuhinjski aparati i mašine za sjeckanje, ribanje, mljevenje, usitnjavanje, struganje, glodanje, prešanje, drobljenje, rezanje, filetiranje, miješanje tijesta, emulgiranje, otapanje, mlaćenje, blendanje, miješanje ili guljenje hrane, uključujući električne kuhinjske uređaje; mutilice; mikseri; blenderi; uređaji za pravljenje smoothieja; preše za voće; uređaji za cijedenje soka za voće i povrće; centrifuge; uređaji za sjeckanje; uređaji za mljevenje; uređaji za preradu hrane; električni rezači; električni uređaji za guljenje; električni noževi; električni uređaji za oštrenje noževa; univerzalni rezači; univerzalni oštrači; uređaji za izradu tjestenine; mlinovi za kafu; strojevi za mljevenje kafe; mlinovi za začine; električni otvarači konzervi; šivači uređaji; tkalački strojevi; mašine za pranje odjeće; mašine za pranje posuđa; uređaji za zbijanje uključujući uređaje za zbijanje prehrambenih otpadaka i smeća; spremnici uključujući spremnike za odlaganje smeća; prijenosni remeni; električni uređaji za čišćenje (tlačno pranje); uređaji za pranje hrane; strojevi za glačanje odjeće; električni usisavači; električni uređaji za poliranje poda; diskovi za poliranje za upotrebu sa električnim uređajima za poliranje poda; električni čistači na paru; motori uključujući električne motore (izuzev za kopnena vozila); kompresori za rashlađivanje i klimatizaciju; pumpe na električni pogon; uređaji za kondenzaciju; zamjenski dijelovi i oprema za sve prethodno navedene robe koje nisu obuhvaćene drugim klasama.;

9 Aparati i instrumenti za vaganje, mjerenje i kontrolu; kuhinjske vage; termostati za kuhinju; termometri za pećnice i pečenjare; osobna i prijenosna računala; kompjuterski softver i ugrađeni softver za upotrebu kod daljinskog upravljanja i kontrole kućanskih uređaja, malih električnih uređaja, rasvjete, kućanskih zabavnih i kontrolnih sistema, sigurnosnih sistema i uređaja za komunikaciju;

optički skeneri; štampači za računala; monitori računala; periferni uređaji prilagođeni za uporabu s računalima; kućne automatizirane kontrole kojim se upravlja putem umreženih tableta, naime električni kontrolni paneli za mrežno digitalno upravljanje i kontrolu kućnih uređaja, malih električnih uređaja, rasvjete, kućanskih zabavnih i kontrolnih sistema, sigurnosnih sistema i uređaja za komunikaciju; hardver za centralni kućni komunikacijski pristupnik za omogućavanje integracije mnogostrukih komunikacijskih medija u jedinstveni komunikacijski poveznik; širokopojasni internetski modemi; USB (univerzalno serijsko sučelje) operativni softver; automatski tajmeri za upotrebu sa aparatima za kuhanje; automatski tajmeri za upotrebu sa aparatima za pravljenje pića; električni tajmeri; termometri za vino; kompjuterski programi koji se odnose na hranu i kuhanje; aparati za pohranjivanje podataka za prethodno snimljene informacije koje se odnose na kuhanje, pripremanje hrane, preradu hrane, posuđe ili kućanske uređaje; uređaji za daljinsko upravljanje (elektronski); daljinski upravljači za upravljanje uređajima za grijanje i klima uređajima; mehanizmi za uređaje koji se pokreću kovanicama; alarmi; električne baterije; punjači baterija; pokazivači temperature; transformatori; vatrogasni aparati; stabilizatori napona; stabilizatori električne energije; uređaji za napajanje; uređaji za neprekidno napajanje; zamjenski dijelovi i oprema za sve prethodno navedene robe koje nisu obuhvaćene drugim klasama.;

11 Aparati za kuhanje, grijanje, grilanje, parenje, sušenje, rashlađivanje i zamrzavanje uključujući vodena kupatila koja se griju na struju; rashladne vitrine; vitrine-zamrzivači; uređaji za hlađenje pića; mikrovalne pećnice; ladice za zagrijavanje hrane; uređaji za pečenje i roštiljanje; ormarići za hranu sa električnim grijanjem; uređaji uključujući frižidere, zamrzivače, kombinacije frižidera-zamrzivača, uređaje za pravljenje leda; električni štednjaci, pećnice i ploče za kuhanje; pećnice, štednjaci i ploče za kuhanje na plin; roštilji na plin, struju i paru; nape; temperaturno kontrolisani podrumi za vina; vakum peći sa ugrađenim vodenim kupatilom i električnom kontrolom temperature; mašine i ormari za sušenje odjeće; kombinacija sistema za uklanjanje nabora i neugodnih mirisa sa odjeće i sušilice za odjeću; uređaji za grijanje, proizvodnju pare, hlađenje i ventilaciju, uključujući peći, grijače, konverzijske plamenike, toplinske pumpe, uređaje za klimatizaciju, klimatizacijske jedinice, kondenzacijske jedinice, isparivače, zavojnice isparivača, odvlaživače, ovlaživače, centralne ovlaživače, zračne filtere, jedinice za pročišćavanje zraka, centralne pročišćivače zraka, ventilatore, prijenosne električne ventilatore, kotlove za peći, izmjenjivače topline; kuhinjski i kućanski aparati za grijanje, hlađenje i kvalitet vode, uključujući vodoopskrbne jedinice za točenje hladne vode i leda iz frižidera; aparati za točenje vruće, hladne, ključale, gazirane i filtrirane vode; dispenceri za vruću vodu; plinski i električni grijači vode; rashladnici vode; LED (diode koje emitiraju svjetlo) rasvjetna tijela; LED (diode koje emitiraju svjetlo) rasvjetna tijela koja se koriste za prikaz te komercijalne, industrijske, stambene i arhitektonske rasvjetne aplikacije; LED (diode koje emitiraju svjetlo) rasvjetna tijela za unutrašnje i vanjske rasvjetne aplikacije; jedinice za opskrbu vodom; jedinice za filtriranje vode; aparati i uređaji za pročišćavanje vode; sterilizatori vode; aparati za filtriranje vode u frižideru; kućne jedinice za filtriranje vode; jedinice za omekšavanje vode; sustavi za kondicioniranje vode; sistemi za filtriranje vode ispod sudopera; uređaji za reverznu osmozu za upotrebu u uređajima za kondicioniranje vode; elementi za reverznu osmozu za smanjenje saliniteta vode; elementi za reverznu osmozu za upotrebu kod smanjenja koncentracije soli u vodi;

stolni uređaji za filtriranje vode; filteri za vodu za slavine; zamjenski filteri; sudoperi; sudoperi za rublje; pribor za sudopere, odnosno slavine, cjedila i raspršivači; prijenosne ili stolne peći; prenosivi zamrzivači; električne tave za prženje; lonci za pirjanje; ploče za pečenje, prenosive ili stacionarne na radnim plohamama; roštilji, prenosivi ili stacionarni na radnim plohamama; rešoi, prenosivi ili stacionarni na radnim plohamama; ploče za kuhanje, prenosive ili stacionarne na radnim plohamama; kuhala, prenosiva ili stacionarna na radnim plohamama; prenosivi frižideri; rashlađivači za vino, prenosivi ili stacionarni na radnim plohamama; uređaji za pravljenje leda, prenosivi ili stacionarni na radnim plohamama; uređaji za pravljenje vafila; štednjaci, prenosivi ili fiksni; kuhala za stir-fry; posude za kuhanje na pari; kuhala na vrući zrak; kuhala za rižu; električni uređaji za zagrijavanje hrane; grijači za lonce; električne friteze; grijači tanjira, prenosivi ili stacionarni na radnim plohamama; ekspres lonci; pečenjare, prenosive ili stacionarne na radnim plohamama; ražnjevi za pečenje; tosteri; tosteri-pećnice; kuhala za vodu; električni uređaji za pravljenje vrućih napitaka; električne pjenilice za mlijeko; uređaji za pravljenje čaja; uređaji za pravljenje kafe; aparati za espresso kafu; uređaji za pravljenje kapučina; štednjaci za kuhanje paste; električni uređaji za pravljenje jogurta; uređaji za pravljenje sorbea; aparati za pravljenje sladoleda; aparati za pravljenje palačnaka; kuhala za jaja; aparati za pravljenje sendviča; aparati za pravljenje pice; sušila za kosu; zamjenski dijelovi i oprema za sve prethodno navedene robe koje nisu obuhvaćene drugim klasama.;

37 Postavljanje, sastavljanje, popravlanje i održavanje strojeva i uređaja za pranje rublja, sušenje rublja, pranje posuđa, drobilica otpadaka hrane, strojeva za zbijanje otpadaka hrane i smeća, motora uključujući električne motore (izuzev za kopnena vozila), kompresora za rashlađivanje i klimatizaciju, pumpi na električni pogon; uređaji i aparati za grijanje, kuhanje, hlađenje, zamrzavanje, sušenje, klimatizaciju, pročišćavanje zraka, ventilaciju i vodoopskrbu.

(111) **BAZ1719965** (181) 23/01/2027

(210) BAZ1719965A (220) 23/01/2017

(151) 20/07/2018

(732) **NOVARTIS AG 4002 Basel, CH**

(740) "MSA IP"

(540)

AIRBUFO

(511)

5 Farmaceutski proizvodi za prevenciju i tretiranje bolesti i poremećaja respiratornog sistema.

(111) **BAZ1719974** (181) 25/01/2027

(210) BAZ1719974A (220) 25/01/2017

(151) 12/07/2018

(732) **Toyota Jidosha Kabushiki Kaisha (also trading as Toyota Motor Corporation) 1, Toyota-cho, Toyota-shi, Aichi-ken, JP**

(740) PETOŠEVIĆ d.o.o.

(540)

ES300h

(511)

12 Automobili i strukturalni dijelovi za njih.

(111) **BAZ1719977** (181) 26/01/2027

(210) BAZ1719977A (220) 26/01/2017

(151) 11/07/2018

(732) **Lidl Stiftung & Co. KG Stiftsbergstrasse 1, 74172 Neckarsulm, DE**

(740) "MSA IP"

(591) crvena, bijela, siva

(540)



(531) 25.1,26.4,27.5,29.1

(511)

5 Lijekovi; farmaceutski preparati; sanitarni preparati u medicinske svrhe; vitaminski i mineralni preparati; dijetetske tvari (obuhvaćene ovom klasom); dodaci za hranu (obuhvaćeni ovom klasom).

(111) **BAZ1719978** (181) 26/01/2027

(210) BAZ1719978A (220) 26/01/2017

(151) 11/07/2018

(732) **BASF SE Carl-Bosch-Strasse 38, Ludwigshafen am Rhein, DE**

(740) "STAM" d.o.o.

(540)

DASH

(511)

1 Kemikalije koje se upotrebljavaju u poljoprivredi, vrtlarstvu i šumarstvu, posebno preparati za jačanje biljaka, kemijski i/ili biološki preparati za upravljanje stresom kod biljaka, preparati za regulaciju rasta biljaka, kemijski preparati za liječenje sjemena, tenzidi, prirodne ili vještačke kemikalije koje se koriste kao mamac ili preparati za tjeranje insekata.

(111) **BAZ1719981** (181) 31/01/2027
 (210) BAZ1719981A (220) 31/01/2017
 (151) 11/07/2018
 (732) **BASF SE Carl-Bosch-Strasse 38,
 Ludwigshafen am Rhein, DE**
 (740) "STAM" d.o.o.
 (540)

PASSAT

(511)

1 Kemikalije koje se upotrebljavaju u poljoprivredi, vrtlarstvu i šumarstvu, posebno preparati za jačanje biljaka, kemijski i/ili biološki preparati za upravljanje stresom kod biljaka, preparati za regulaciju rasta biljaka, kemijski preparati za liječenje sjemena, tenzidi, prirodne ili vještačke kemikalije koje se koriste kao mamac ili preparati za tjeranje insekata.;

5 Preparati za uništavanje i suzbijanje štetočina, insekticidi, fungicidi, herbicidi, pesticidi.;

31 Poljoprivredni, hortikulturni i šumarski proizvodi, i to sa pesticidima i /ili hemijskim/ biološkim proizvodima tretira sjeme, žitarice, sjemenke i vegetativni dijelovi biljaka, koji nisu uključeni u druge klase.

(111) **BAZ1719982** (181) 02/02/2027
 (210) BAZ1719982A (220) 02/02/2017
 (151) 12/07/2018
 (732) **Altera Corporation 101 Innovation
 Drive, San Jose, California 95134, US**
 (740) PETOŠEVIĆ d.o.o.
 (540)

MAX

(511)

9 Korisnički podesivi komplementarni metal - oksid silikonski (CMOS) integrirani sklopovi za programabilne logičke aplikacije.

(111) **BAZ1719983** (181) 02/02/2027
 (210) BAZ1719983A (220) 02/02/2017
 (151) 12/07/2018
 (732) **Altera Corporation 101 Innovation
 Drive, San Jose, California 95134, US**
 (740) PETOŠEVIĆ d.o.o.
 (540)

CYCLONE

(511)

9 Poluvodiči, integrirani sklopovi, programabilni logički uređaji i mikroprocesori.

(111) **BAZ1719984** (181) 02/02/2027
 (210) BAZ1719984A (220) 02/02/2017
 (151) 09/07/2018
 (732) **Altera Corporation 101 Innovation
 Drive, San Jose, California 95134, US**
 (740) PETOŠEVIĆ d.o.o.
 (540)

ARRIA

(511)

9 Poluvodiči, integrirani sklopovi, programabilni logički uređaji i mikroprocesori.

(111) **BAZ1719985** (181) 02/02/2027
 (210) BAZ1719985A (220) 02/02/2017
 (151) 16/07/2018
 (732) **BASF Agro B.V., Arnhem (NL),
 Zweigniederlassung Zürich Im
 Tiergarten 7, 8055 Zürich, CH**
 (740) "STAM" d.o.o.
 (540)

FOURMIDOR

(511)

1 Kemikalije koje se upotrebljavaju u poljoprivredi, vrtlarstvu i šumarstvu, posebno preparati za jačanje biljaka, kemijski i/ili biološki preparati za upravljanje stresom kod biljaka, preparati za regulaciju rasta biljaka, kemijski preparati za liječenje sjemena, tenzidi, prirodne ili vještačke kemikalije koje se koriste kao mamac ili preparati za tjeranje insekata.;

5 Preparati za uništavanje i suzbijanje štetočina, insekticidi, fungicidi, herbicidi, pesticidi.

(111) **BAZ1719987** (181) 03/02/2027
 (210) BAZ1719987A (220) 03/02/2017
 (151) 17/07/2018
 (732) **Toyota Jidosha Kabushiki Kaisha
 (also trading as Toyota Motor
 Corporation) 1, Toyota-cho, Toyota-
 shi, Aichi-ken, JP**
 (740) PETOŠEVIĆ d.o.o.
 (540)

LC F

(511)

12 Automobili i strukturalni dijelovi za njih.

(111) **BAZ1719992** (181) 06/02/2027
 (210) BAZ1719992A (220) 06/02/2017
 (151) 16/07/2018

(732) **BASF Agro B.V., Arnhem (NL),
 Zweigniederlassung Zürich Im
 Tiergarten 7, 8055 Zürich, CH**

(740) "STAM" d.o.o.
 (540)

REAL

(511)

1 Kemikalije koje se upotrebljavaju u poljoprivredi, vrtlarstvu i šumarstvu, posebno preparati za jačanje biljaka, kemijski i/ili biološki preparati za upravljanje stresom kod biljaka, preparati za regulaciju rasta biljaka, kemijski preparati za liječenje sjemena, tenzidi, prirodne ili vještačke kemikalije koje se koriste kao mamac ili preparati za tjeranje insekata.;

5 Preparati za uništavanje i suzbijanje štetočina, insekticidi, fungicidi, herbicidi, pesticidi.;

31 Poljoprivredni, hortikulturni i šumarski proizvodi, i to sa pesticidima i /ili hemijskim/ biološkim proizvodima tretira sjeme, žitarice, sjemenke i vegetativni dijelovi biljaka, koji nisu uključeni u druge klase.

(111) **BAZ1719993** (181) 06/02/2027
 (210) BAZ1719993A (220) 06/02/2017
 (151) 17/07/2018

(732) **Toyota Jidosha Kabushiki Kaisha
 (also trading as Toyota Motor
 Corporation) 1, Toyota-cho, Toyota-
 shi, Aichi-ken, JP**

(740) PETOŠEVIĆ d.o.o.
 (540)

LEXUS LC F

(511)

12 Automobili i strukturalni dijelovi za njih.

(111) **BAZ1719994** (181) 07/02/2027
 (210) BAZ1719994A (220) 07/02/2017
 (151) 04/07/2018

(732) **Franjo Žuti Zlatka Price 2, 10430
 Samobor, HR**

(740) "MSA IP"
 (540)

ROTOMETAL ALATI

(511)

35 Trgovina na veliko mašinskim alatom za materijale svih vrsta, ručnim alatom za materijale svih vrsta, optičkim aparatima i instrumentima, mjernim aparatima i

instrumentima, mjernim uređajima kojim se ručno upravlja, vijčanom robom, opremom za fabrike, a posebno radnim stolovima od drveta i/ili metala, ormarima od metala za skladištenje alata i tehničke opreme, torbama sa alatima.

(111) **BAZ1720000** (181) 08/02/2027
 (210) BAZ1720000A (220) 08/02/2017
 (151) 05/07/2018

(732) **Nissan Jidosha Kabushiki Kaisha
 (also trading as Nissan Motor Co.,
 Ltd.) No. 2, Takara-cho, Kanagawa-ku,
 Yokohama-shi, Kanagawa-ken, JP**

(740) "MSA IP"
 (540)



(531) 26.1,26.4,26.7,27.5

(511)

4 Industrijska ulja i masti; maziva; jedinjenja za skupljanje prašine vlaženjem i vezivanjem; goriva (uključujući motorna tečna goriva) i materije za osvjtljavanje; svijeće i fitilji za osvjtljavanje; motorna ulja; masti za podmazivanje; ricinusovo ulje za tehničku upotrebu.;

7 Prigušivači za motore; prstenovi za podmazivanje [dijelovi mašina]; cilindri motora; klipovi za cilindre; remenici (kaiševi) za motore; posude za ulje; glave cilindra za motore; poklopci glave cilindra; poklopac motora; koljenasta vratila; remeni prenosnici [dijelovi mašina]; karteri za mašine, motore i pogonske motore; ispušne razduvne cijevi za motore; usisne cijevi; filteri [dijelovi mašina ili motora]; filteri za čišćenje rashlađenog vazduha, za motore; prečišćivači vazduha, za motore; ventilatori za motore i pogonske motore; rashlađivači ulja; svijećice za motore sa unutrašnjim sagorijevanjem; zaptivači za motore; radiatora za hlađenje [hladnjaci] za motore; uređaji za paljenje motora sa unutrašnjim sagorijevanjem; uređaji za povećanje pritiska; turbokompresori; generatori električne energije; kompresori [mašine]; hidraulični upravljači (komande) mašina i motora; pumpe [dijelovi mašina ili motora]; alternatori; ventili [dijelovi mašina].;

25 Kaiševi (odjeća); kape (pokrivala za glavu); šeširi; viziri, štitnici od sunca (pokrivala za glavu); marame; ukrasne marame; šalovi; kravate; kombinezoni; radna odjela; odjeća za motocikliste; jakne (odjeća); pletena odeća (odjeća); jakne sa kapuljačom (parkas); košulje; poluveri; džemper; grijači za vrat; manžetne košulja (odjeća); rukavice (odjeća); cipele.;

28 Igre i igračke; gimnastički i sportski artikli koji nisu obuhvaćeni drugim klasama; ukrasi za jelke; igračke vozila na daljinsko upravljanje; svijetleće i zvučne igračke; igračke od pliša; smanjeni modeli vozila; vozila igračke; igračke u obliku replika kaciga; naprave za poravnavanje zemlje (pribor za golf); držači golf loptica; torbe za golf, sa ili bez točkova; skije; lopte za igru; oprema za bilijar; pazle; dama (igra); šah; karte za igranje; mašine za video igre.;

35 Oglašavanje; vođenje poslova; poslovno upravljanje; kancelarijski poslovi; maloprodajne i veleprodajne usluge u vezi sa vozilima, njihovim strukturnim dijelovima i opremom; trgovina automobilima; promocija prodaje za druge; prikupljanje informacija u računarske baze podataka; sistematizacija informacija u računarske baze podataka; usluge oglašavanja i reklamiranja u vezi sa vozilima; agencije za uvoz i izvoz; davanje informacija o terenskim vozilima, naime, davanje informacija potrošačima o proizvodima i usluge poređenja cijena; informacione usluge, naime usluge poređenja cijena u vezi sa gorivima.;

36 Osiguranje; finansijski poslovi; novčani (monetarni) poslovi; poslovi vezani za nepokretnosti; preuzimanje rizika u osiguranju od nesreće; posredovanje pri kupovini na otplatu (lizing); usluge kreditnih i gotovinskih kartica; finansijsko informisanje; usluge finansiranja; izdavanje kreditnih kartica; procjene korištenih automobila; osiguranje kopnenih vozila; pružanje sveobuhvatnih usluga osiguranja kopnenih vozila, njihovih dijelova i opreme; usluge osiguranja sa produženom garancijom; faktoring; pozajmljivanje na osnovu zaloge; finansiranje zajmova; finansiranje lizinga automobila.;

39 Transportne usluge; pakovanje i skladištenje robe; organizovanje putovanja; informacije u vezi sa transportom; usluge prevoza automobilima; iznajmljivanje vozila; pomoć pri kvaru na vozilima [vuča vozila u kvaru]; prevoz putnika; pružanje informacija u vezi sa prometom robe i putnika; informacione usluge, naime, pružanje najbolje projekcije pravca, glasovno usmjeravanje, pomoć pri lociranju mjesta i razne usluge pogodnosti za vozače uz pomoć komponenti ugrađenih u vozila; parkiranje vozila; lizing vozila; posredovanje u prevozu.

(111) **BAZ1720002** (181) 08/02/2027

(210) BAZ1720002A (220) 08/02/2017

(151) 05/07/2018

(732) **Bayer Intellectual Property GmbH
Alfred-Nobel-Straße 10, 40789
Monheim am Rhein, DE**

(740) PETOŠEVIĆ d.o.o

(540)

CANESTEST

(511)

5 Farmaceutski proizvodi.

(111) **BAZ1720007** (181) 13/02/2027

(210) BAZ1720007A (220) 13/02/2017

(151) 23/07/2018

(732) **BELAMIONIX d.o.o. Cerik b.b., 76100
Brčko, BA**

(540)



(531) 26.2,27.5

(511)

5 Kvasac kao dodatak ishrani.;

30 Kvasac.

(111) **BAZ1720008** (181) 15/02/2027

(210) BAZ1720008A (220) 15/02/2017

(151) 20/07/2018

(732) **Monster Energy Company 1 Monster
Way, Corona, California 92879, US**

(740) DR DIANA PROTIĆ-TKALČIĆ &
PARTNERS D.O.O.

(540)

MONSTER ENERGY

(511)

29 Napici na bazi mliječnih proizvoda i napici na bazi mlijeka koji sadrže kafu, čokoladu i/ili voćni sok; šejkovi.;

30 Kafa, čaj, kako i nadomjesci kafe; napici na bazi kafe; napici na bazi čaja; napici na bazi čokolade; riža; tapioka i sago; brašno i proizvodi od žitarica; kruh, kolači, slastice i bomboni; sladoled; šećer, med, sirup od melase; kvasac, prašak za dizanje tijesta; so; slačica (senf); ocat, umaci (začini); začini (mirođije); led za hlađenje.;

32 Bezalkoholna pića; pivo.;

33 Alkoholna pića osim piva.

(111) **BAZ1720009** (181) 15/02/2027
 (210) BAZ1720009A (220) 15/02/2017
 (151) 11/07/2018

(732) **GALENKA a.d. Ul. Batajnički drum
bb, 11080 Beograd, RS**

(740) Dragan Mićunović
 (540)

ANBOL

(511)

5 Farmaceutski proizvodi.

(111) **BAZ1720010** (181) 15/02/2027
 (210) BAZ1720010A (220) 15/02/2017
 (151) 11/07/2018

(732) **GALENKA a.d. Ul. Batajnički drum
bb, 11080 Beograd, RS**

(740) Dragan Mićunović
 (540)

FLUNIRIN

(511)

5 Farmaceutski proizvodi.

(111) **BAZ1720012** (181) 15/02/2027
 (210) BAZ1720012A (220) 15/02/2017
 (151) 11/07/2018

(732) **GALENKA a.d. Ul. Batajnički drum
bb, 11080 Beograd, RS**

(740) Dragan Mićunović
 (540)

LANOPROGAL

(511)

5 Farmaceutski proizvodi.

(111) **BAZ1720019** (181) 16/02/2027
 (210) BAZ1720019A (220) 16/02/2017
 (151) 13/08/2018

(732) **SHIMADZU CORPORATION, a
corporation organized and existing
under the laws of Japan, Manufacturers
and Merchants of 1, Nishinokyo
Kuwabara-cho, Nakagyo-ku, Kyoto
604-8511, JP**

(740) "MSA IP"

(591) crvena, bijela, siva
 (540)



(531) 24.13,26.1,26.3,26.4,27.5

(511)

7 Industrijski instrumenti i oprema; aparati za proizvodnju poluprovodnika; aparati za proizvodnju tanke folije; ECR plazma CVD aparati; plazma CVD aparati; aparati za raspršivanje; oprema za plazma polimerizaciju; injektori (ubrizgivači) za tečni kristal; vakumski isparivači; CVD za solarne baterije; aparati za lasersku kristalizaciju; adhezivni aparati za ubrizgavanje; aparati za ispitivanje supstrata; sistem za ispitivanje TFT polja; pumpe i motori; vakumska oprema; vakumske pumpe; turbo-molekularne pumpe; oprema za tečno podmazivanje; zupčaste pumpe; lubrikatori; hidraulična oprema; elektronske komponente; pogonski motori; klipno-radijalni motori; hidraulični motori; hidraulični pozicioni kontrolni sistemi; hidraulične pumpe; hidraulični ventili; hidraulični ventili i pneumatski pogonski ventili; kontrolni ventili; klipno-aksijalni motori; peći za toplotnu obradu; vakumske peći; oprema za vagone; aktuatori; ventili (dijelovi mašina); točkići za navijanje staklenih vlakana; oprema za letjelice; oprema za svemirska vozila; pogonski ventili; ventili za punjenje i pražnjenje; ventili za regulaciju pritiska; uređji za hermetičku kompresiju i dekompresiju; aparati za vakumsku evakuaciju (istiskivanje); aeromehanički aparati; pneumatska oprema; separatori vode; rashladne turbine; ventili za modulaciju toplog vazduha; razmjenjivači toplote; kontrolori hermetizacije; sistemi za kontrolu goriva; hidraulična oprema za kontrolu tokom letenja; starteri za vazdušne turbine; vazdušne turbine; gasne turbine; aktuatori i pogonske jedinice; turbine, koje nisu za kopnena vozila; mehanički elementi; kućišta mjenjača.

9 Aparati i instrumenti naučni, pomorski, geodetski, optički, za mjerenje i signalizaciju; oprema za računare, softver i obradu podataka; računari; računarski periferni uređaji; IC kartice (kartice sa čipom integriranog kruga); nosač softvera i mediji za pohranjivanje podataka; softveri; softveri za obradu medicinskih podataka; softveri za medicinske aparate i instrumente; softveri za upravljanje fizičkim podacima, analitičkim podacima, mjernim podacima, medicinskim podacima; softveri za aparate i instrumente naučne, pomorske, geodetske, optičke, za mjerenje i signalizaciju; mediji za pohranjivanje softvera; procesori podataka; analitički i mjerni instrumenti; spektroskopski aparati; UV-VIS spektrofotometri; infracrveni spektrofotometri;

aparati za emisiju spektroskopiju; analizatori čvrstog gasa; emisijski spektrometri sa induktivno kuplovanom plazmom; atomsko apsorpcioni spektrofotometri; spektrofotometri; TLC skeneri; elektromagnetni analitički aparati; rendgenski difraktometri; rendgenski fluorescentni spektrometri; elektronski spektrometri; mikroanalizatori sa elektronskom sondom; elektronski mikroskopi; skenirajući elektronski mikroskopi; skenirajući mikroskopi sa sondom; mikroskopi atomskih sila; ultra visoko vakumski skenirajući tunnelski mikroskopi; skenirajući RHEED mikroskopi; maseni spektrometri; analizatori površina sa više sonde; spektrometri koji rade uz pomoć rasijanja jona; analitički aparati sa jonskim snopom; maseni spektrometri gasne hromatografije; maseni spektrometri tečne hromatografije; jonizirajući maseni spektrometri; hromatografi; gasni hromatografi; tečni hromatografi; jonski hromatografi; elektroforetski analizatori; gasni i tečni analizatori sa pumpama; degazeri; frakcioni kolektori; uređaji za automatsko uzorkovanje; stubovi; stubne peći; detektori refrakcionog indeksa; provodljivi detektori; detektori koji rade po principu rasipanja svijetlosti; ventili za kontrolu protoka; analizatorske jedinice koje sadrže pumpe za gas i tečnost za laboratorijsku upotrebu; instrumenti za termalnu analizu; diferencijalni sistemi za termalnu analizu; sistemi diferencijalnog kalorimetrijskog skeniranja; sistemi mikro-makro termogravimetrije; sistemi za termomehaničku analizu; dodaci za analizu nastalog gasa; analizatori zagađenosti okoline; instrumenti za mjerenja parametara okoline; analizatori ukupnog organskog ugljenika; analizatori zagađenosti vazduha; prenosivi gasni analizatori; aparati za mjerenje izduvnih gasova; analizatori zagađenja vode; mjerači sadržaja ulja; sistemi instrumentacije za obradu odvodnih voda; sistemi instrumentacije dovoda vode; sistemi instrumentacije za spaljivanje smeća; vage i uređaji za vaganje; elektronske vage; vage sa direktnim očitavanjem; automatski sistemi za mjerenje; stočne vage; vage za aparate vazdušnih tunela; magnetne vage; analizatori svojstava praha i čestica; analizatori veličine čestica; analizatori površine; porozimetri; pikometri; magnetometri; ostali analitički i mjerni instrumenti; vakuum metri; analizatori debljine filma; mjerači viskoznosti; analizatori vlažnosti; površinski tenzometri; automatski kalorimetri; automatski mjerači debljine; detektori curenja; instrumenti za automatsku sintezu čvrste faze; sistemi za laboratorijsku automatizaciju; aparati za mjerenje procenata tjelesne masti; mašine za testiranje i provjeru; mašine za testiranje materijala; univerzalne mašine za testiranje; mašine za testiranje zamora; mašine za vibracijsko testiranje; tester tvrdiće; mašine za testiranje udara; tester za ogrebotine; tester za mjerenje mikro kompresije; aparati za testiranje vremenskih uslova; tester za mjerenje opruga; ekstenziometri; aparati za testiranje savitljivosti; mašine za testiranje nosivosti; aparati za testiranje poroznosti; aparati za testiranje torzije (uvijanja); mašine za strukturno testiranje; dinamičke bilansne mašine; aparati za provjeru nedestruktivnim metodama; mašine za ultrazvučno testiranje; rendgenski aparati za provjeru; rendgenski optički aparati; rendgenski CT aparati; rendgenski aparati za provjeru spoljnih objekata; video kamere velikih brzina; oprema i instrumenti za kontrolu obrade; oprema, instrumentacija i sistemi instrumentacije za kontrolu obrade; senzori i pretvatrači za temperaturu, protok, pritisak i nivo; elektronski i pneumatski pokazni rekorderi i kontroleri; digitalni instrumentacioni sistemi; instrumentacioni paneli; instrumenti za analizu obrade; magnetni, infracrveni, ultraljubičasti termoprovodljivi i hemiluminiscentni gasni analizatori; elektrohemijski, fotometrični, tečni analizatori;

kontrolori temperature; mjerači vlažnosti; kontrolna oprema; električni aktuatori ventila; optički transmisioni sistemi za aktuator ventila; biotehnoški instrumenti (instrumenti koje se koriste u izučavanju prirodnih nauka); instrumenti za istraživanje i razvoj u biotehnologiji; automatski DNK sintetizatori; sekvenatori DNK; somatski hibridizatori; oprema za elektrogenski transfer; plazmični ekstraktori; uređaji za mikro manipulaciju; sistemi ćelijske kulture visoke gustine za mjerenje i analize; proteinski sekvenatori; analizatori amino kiselina; peptidni sintetizatori; kapilarni tečni hromatografi; aparat za mjerenje fotosinteze i transpiracije; uređaji za spektralni bio-imidžing; analizatori proteina primarne strukture; mikro vage za mjerenje reagenasa; gel ekscizioni procesori; uređaji za ultrazvučno razbijanje; optičko-elektronski uređaji; elektronski uređaji; hibrid IC; višeslojna štampana ploča; fleksibilna štampana ploča; štampana ploča (u skladu sa MIL/UL standardima); CAD dizajn; uređaji sa optičkom transmisijom; optički izolatori; multiplekseri i demultiplekseri za podjelu talasne dužine; složene optičke komponente za amplifikaciju optičkih vlakana; optički konektori; optički prekidači; LED; foto diode; optički pasivni moduli; optički digitalni linkovi; optički video linkovi; optički transmiteri; optički modemi; optičko-elektronski uređaji; penetrator optičkih vlakana; sjekači tečnih kristala; optičke spojnice; optički elementi; uređaji za holografsku difrakciju; rešetke; asferični optički elementi; precizne ravne površine i etaloni; polarizatori; rešetkasti polarizatori; precizne rešetkaste površine; sočiva; ogledala; specijalno obrađeni proizvodi; jedinice za optičku opremu; jedinice optičkog sistema; izolatori vibracija; optički dizajn; infracrveni senzori; piroelektronski senzori; infracrveni modulatori; laserski elementi i oprema; plavi/zeleni laser; snažni semikonduktorski laseri; laserske diode; sistemski proizvodi; uređaji za polihromatsku fotometriju; monohromatori; informaciona oprema; displeji u visini pogleda; displeji za virtuelnu realnost koji se nosi na glavi; displej u visini pogleda za muzeje; displeji u visini pogleda za nosivi PC; displeji u visini pogleda za nadzor industrijske linije; displeji za vagone u visini pogleda; štampači; štampači u boji; jonizatori; elektronski ventili; magnetne glave; solarna ćelija; aparati za proizvodnju tečno kristalnih panela; IC kartice i računari za upravljanje fizičkim podacima; oprema za arhiviranje slika i komunikaciju; server i softveri za digitalni pregled i čuvanje medicinskih podataka za radioterapiju; oprema za letilice; računari za podatke o vazduhu; kompjuterski periferni instrumenti; elektronski kontrolni instrumenti; instrumenti povezani sa magnetizmom; kontrolori temperature; vazduhoplovni medicinski aparati za testiranje i operema za testiranje funkcije letilice; svemirska oprema za kopnenu podršku; hidraulična test oprema sa prenosivim motorom; automatski test stalak sa pneumatskim ventilom; automatski test stalak sa hidrauličkom pumpom; hermetička ekološka komora; ljudska centrifuga; dekompresiona visinska komora za obuku; potporna oprema za svemirski razvoj; solenoidni ventil; uređaji za smanjivanje vlage i ventilske jedinice; laboratorijske peći; procesori podataka.;

10 Hirurški, medicinski sistemi i oprema; imidžing sistemi magnetne rezonance; rendgenski CT skeneri; rendgenski dijagnostički aparati; rendgenski digitalni radiografski mobilni aparati; hirurški mobilni imidžing sistemi sa C-lukom; rendgenska televizijska jedinica za upotrebu u hirurgiji; rendgenska televizijska jedinica; pojačivači slike; detektor sa ravnim panelom; rendgenske cijevi; angiografski sistemi; aparat za upotrebu u nuklearnoj medicini; gama kamere; emisijski CT skeneri; pozitronska emisijska tomografija; pozitronska emisijska tomografija za male životinje;

ultrazvučni dijagnostični instrumenti; sistemi za arhiviranje slika i komunikaciju; radioterapijski sistem; neurohirurški navigacioni sistem koji radi uz pomoć računara; rendgenski CT simulator; litotripter (sistem za razbijanje kamena); višefazni sistemi za provjeru zdravlja; bolnička oprema; operacioni stolovi; čiste bolničke kutije (otvori); stolovi za ispitivanja; klinički hemijski analizatori; automatski klinički hemijski analizatori; sistemi za obradu podataka za kliničku laboratoriju; robotički sistemi za distribuciju uzoraka; klinički spektrometar; potpuno automatski gasni analizator krvi; klinički jonski mjerač; jonski mjerač kalcijuma; klinički analizatori glukoze; digitalna diluciona pipeta; monitor za oksigenaciju; analizator polimorfizma; aparat za ispitivanje koagulacije krvi; oprema za održavanje zdravlja; mjerači sastava ljudskog tijela; antropometar.;

35 Agencije za uvoz-izvoz; marketinška istraživanja; istraživanja tržišta; online oglašavanje na računarskim mrežama; organizovanje izložbi u komercijalne ili reklamne svrhe; savjetovanje u poslovnom upravljanju; pretraga podataka u računarskim datotekama za potrebe trećih lica; usluge nabavke ili provizijske prodaje za potrebe trećih lica; oglašavanje; prezentacija robe uz pomoć sredstava komunikacije u maloprodajne svrhe; pružanje informacija u vezi sa komercijalnom prodajom; agencijske usluge za aktivnosti kupovine proizvoda koji se prodaju u maloprodajnim objektima; prikupljanje informacija u računarske datoteke; komercijalne informacije i savjetovanje potrošača; promovisanje prodaje za treća lica; usluge nabavke za treća lica [usluge kupovine proizvoda i usluga za druga preduzeća].;

37 Instalacija, održavanje i popravka industrijskih instrumenta i opreme, aparata za proizvodnju poluprovodnika, aparata za proizvodnju tanke folije, ECR plazma CVD aparata, plazma CVD aparata, aparata za raspršivanje, opreme za plazma polimerizaciju, injektora (ubrizgivača) za tečni kristal, vakumskih isparivača, CVD za solarne baterije, aparata za lasersku kristalizaciju, adhezivnih aparata za ubrizgavanje, aparata za ispitivanje supstrata, sistema za ispitivanje TFT polja, pumpa i motora, vakumske opreme, vakumskih pumpi, turbo-molekularnih pumpi, opreme za tačno podmazivanje, zupčastih pumpi, lubrikatora, hidraulične opreme, elektronskih komponenti, pogonskih motora, klipno-radikalnih motora, hidrauličnih motora, hidrauličnih pozicionih kontrolnih sistema, hidrauličnih pumpi, hidrauličnih ventila, hidrauličnih ventila i pneumatskih pogonskih ventila, kontrolnih ventila; klipno-aksijalnih motora, peći za toplotnu obradu, vakumskih peći, opreme za vagone, displeja za vagone u visini pogleda, štampača, štampača u boji, aktuatora; ventila (dijelova mašina), točkića za navijanje staklenih vlakana, opreme za letilice, opreme za svemirska vozila, pogonskih ventila, ventila za punjenje i pražnjenje, ventila za regulaciju pritiska, uređja za hermetičku kompresiju i dekompresiju, aparata za vakumsku evakuaciju (istiskivanje), aeromehaničkih aparata, pneumatske opreme, separatora vode, rashladnih turbine, ventila za modulaciju toplog vazduha, razmjenjivača toplote, kontrolora hermetizacije, sistema za kontrolu goriva, hidraulične opreme za kontrolu tokom letenja, startera za vazdušne turbine, vazdušnih turbine, gasnih turbine, aktuatora i pogonskih jedinica, turbina, koje nisu za kopnena vozila, mehaničkih elementa, kućišta mjenjača, aparata i instrumenta naučnih, pomorskih, geodetskih, optičkih, za mjerenje i signalizaciju, opreme za računare, softver i obradu podataka, računara, računarskih perifernih uređaja, IC kartica (kartica sa čipom integriranog kruga); nosača softvera i medija za pohranjivanje podataka,

softvera, softvera za obradu medicinskih podataka, softvera za medicinske aparate i instrumente, softvera za upravljanje fizičkim podacima, analitičkim podacima, mjernim podacima, medicinskim podacima, softvera za aparate i instrumente naučne, pomorske, geodetske, optičke, za mjerenje i signalizaciju, medija za pohranjivanje softvera, procesora podataka, analitičkih i mjernih instrumenta, spektroskopskih aparata, UV-VIS spektrofotometra, infracrvenih spektrofotometra, aparata za emisiju spektroskopiju, analizatora čvrstog gasa, emisijnih spektrometra sa induktivno kuplovanom plazmom, atomsko apsorpcioni spektrofotometra, spektrofluorofotometra, TLC skenera, elektromagnetnih analitičkih aparata, rendgenskih difraktometra, rendgenskih fluorescentnih spektrometra, elektronskih spektrometra, mikroanalizatora sa elektronskom sondom, elektronskih mikroskopa, skenirajućih elektronskih mikroskopa; skenirajućih mikroskopa sa sondom, mikroskopa atomskih sila, ultra visoko vakumskih skenirajućih tunelskih mikroskopa, skenirajućih RHEED mikroskopa; masenih spektrometra, analizatora površina sa više sonde, spektrometra koji rade uz pomoć rasijanja jona, analitičkih aparata sa jonskim snopom; masenih spektrometra gasne hromatografije, masenih spektrometra tačne hromatografije, jonizirajućih masenih spektrometra, hromatografa, gasnih hromatografa, tačnih hromatografa, jonskih hromatografa, elektroforetskih analizatora, gasnih i tačnih analizatora sa pumpama, degazera, frakcionih kolektora, uređaja za automatsko uzorkovanje, stubova, stubnih peći, detektora refrakcionog indeksa, provodljivih detektora; detektora koji rade po principu rasipanja svijetlosti, ventila za kontrolu protoka, analizatorske jedinice koje sadrže pumpe za gas i tačnost za laboratorijsku upotrebu, instrumenta za termalnu analizu, diferencijalnih sistema za termalnu analizu, sistema diferencijalnog kalorimetrijskog skeniranja, sistema mikro-makro termogravimetrije, sistema za termomehaničku analizu, dodataka za analizu nastalog gasa, analizatora zagađenosti okoline, instrumenta za mjerenja parametara okoline, analizatora ukupnog organskog ugljenika, analizatora zagađenosti vazduha, prenosivih gasnih analizatora, aparata za mjerenje izduvnih gasova, analizatora zagađenja vode, mjerača sadržaja ulja, sistema instrumentacije za obradu odvodnih voda, sistema instrumentacije dovoda vode, sistema instrumentacije za spaljivanje smeća, vaga i uređaja za vaganje, elektronskih vaga, vaga sa direktnim očitavanjem, automatskih sistema za mjerenje, stočnih vaga, vaga za aparate vazdušnih tunela, magnetnih vaga, analizatora svojstava praha i čestica, analizatora veličine čestica, analizatora površine, porozimetra, piknometra, magnetometra, ostalih analitičkih i mjernih instrumenta, vakuum metra, analizatora debljine filma, mjerača viskoznosti, analizatora vlažnosti, površinskih tenzometra, automatskih kalorimetra, automatskih mjerača debljine, detektora curenja, instrumenta za automatsku sintezu čvrste faze, sistema za laboratorijsku automatizaciju, aparata za mjerenje procenata tjelesne masti, mašina za testiranje i provjeru, mašina za testiranje materijala, univerzalnih mašina za testiranje, mašina za testiranje zamora, mašina za vibracijsko testiranje, testera tvrdoće, mašina za testiranje udara; testera za ogrebotine, testera za mjerenje mikro kompresije, aparata za testiranje vremenskih uslova, testera za mjerenje opruga, ekstenziometri, aparata za testiranje savitljivosti, mašina za testiranje nosivosti, aparata za testiranje poroznosti, aparata za testiranje torzije (uvijanja), mašina za strukturno testiranje, dinamičke bilansne mašine, aparata za provjeru nedestruktivnim metodama, mašina za ultrazvučno

testiranje, rendgenskih aparata za provjeru, rendgenskih optičkih aparata, rendgenskih CT aparata, rendgenskih aparata za provjeru spoljnih objekata, video kamera velikih brzina, opreme i instrumenta za kontrolu obrade, oprema, instrumentacija i sistemi instrumentacije za kontrolu obrade, senzora i pretvračača za temperaturu, protok, pritisak i nivo, elektronskih i pneumatskih pokaznih rekordera i kontrolera, digitalnih instrumentacionih sistema, instrumentacionih panela, instrumenta za analizu obrade, magnetnih, infracrvenih, ultraljubičastih termoprovodljivih i hemiluminiscentnih gasnih analizatora, elektrohemijskih, fotometričnih, tečnih analizatora, kontrolora temperature, mjerača vlažnosti, kontrolne opreme, električnih aktuatora ventila, optičkih transmissionih sistema za aktuatora ventila, biotehnoških instrumenta (instrumenta koji se koriste u izučavanju prirodnih nauka), instrumenta za istraživanje i razvoj u biotehnologiji, automatskih DNK sintetizatori, sekvenatora DNK, somatskih hibridizatora, opreme za elektrogenski transfer, plazmičnih ekstraktora, uređaja za mikro manipulaciju, sistema ćelijske kulture visoke gustine za mjerenje i analize, proteinskih sekvenatori, analizatora amino kiselina, peptidnih sintetizatora, kapilarnih tečnih hromatografa, aparata za mjerenje fotosinteze i transpiracije, uređaja za spektralni bio-imidžing, analizatora proteina primarne structure, mikro vaga za mjerenje reagenasa, gel ekscizioni procesora, uređaja za ultrazvučno razbijanje, optičko-elektronskih uređaji, elektronskih uređaja, hibrida IC, višeslojnih štampanih ploča, fleksibilnih štampanih ploča, štampanih ploča (u skladu sa MIL/UL standardima), CAD dizajna, uređaja sa optičkom transmisijom, optičkih izolatora; multipleksa i demultipleksa za podjelu talasne dužine, složenih optičkih komponenti za amplifikaciju optičkih vlakana, optičkih konektora, optičkih prekidača, LED, foto diode, optičkih pasivnih modula, optičkih digitalnih linkova, optičkih video linkova, optičkih transmitera, optičkih modema, optičko-elektronskih uređaja, penetratora optičkih vlakana, sjekača tečnih kristala, optičkih spojnica, optičkih elementa, uređaja za holografsku difrakciju, rešetki, asferičnih optičkih elemenata, preciznih ravnih površina i etalona, polarizatora, rešetkastih polarizatora, preciznih rešetkastih površina, sočiva, ogledala, specijalno obrađenih proizvoda, jedinica za optičku opremu, jedinica optičkog sistema, izolatora vibracija, optičkih dizajna, infracrvenih senzora, piroelektronskih senzora, infracrvenih modulatora, laserskih elementa i opreme, plavih/zelenih lasera, snažnih semikonduktorskih lasera, laserskih dioda, sistemskih proizvoda, uređaja za polihromatsku fotometriju, monohromatora, informacione opreme, displeja u visini pogleda, displeja za virtuelnu realnost koji se nosi na glavi, displeja u visini pogleda za muzeje, dspleja u visini pogleda za nosivi PC, displeja u visini pogleda za nadzor industrijske linije, jonizatora, elektronskih ventila, magnetne glave, solarne ćelije, aparata za proizvodnju tečno kristalnih panela, IC kartice i računara za upravljanje fizičkim podacima, opreme za arhiviranje slika i komunikaciju, servera i softvera za digitalni pregled i čuvanje medicinskih podataka za radioterapiju, opreme za letilice, računara za podatke o vazduhu, kompjuterskih periferni instrumenta, elektronskih kontrolnih instrumenta, instrumenta povezanih sa magnetizmom, kontrolora temperature, vazduhoplovnih medicinskih aparata za testiranje i opereme za testiranje funkcije letilice, svemirske opreme za kopnenu podršku, hidraulične test opreme sa prenosivim motorom, automatskih test stalaka sa pneumatskim ventilom, automatski test stalak sa hidrauličkom pompom, hermetičke ekološke komore, ljudske centrifuge, dekompresionih visinskih komora za obuku, potporne oprema za svemirski

razvoj, solenoidnih ventila, uređaja za smanjivanje vlage i ventilске jedinice, laboratorijskih peći, procesora podataka, hirurških, medicinskih sistema i opreme, imidžing sistema magnetne resonance, rendgenskih CT skenera, rendgenskih dijagnostičkih aparata, rendgenskih digitalnih radiografskih mobilnih aparata, hirurški mobilni imidžing sistemi sa C-lukom, rendgenskih televizijskih jedinica za upotrebu u hirurgiji, rendgenskih televizijskih jedinica, pojačivača slike, detektora sa ravnim panelom, rendgenskih cijevi, angiografskih sistema, aparata za upotrebu u nuklearnoj medicini, gama kamera, emisionih CT skenera, pozitronska emisionih tomografija, pozitronska emisiona tomografija za male životinje, ultrazvučnih dijagnostičnih instrumenta, sistema za arhiviranje slika i komunikaciju, radioterapijskih sistema, neurohirurških navigacionih sistema koji rade uz pomoć računara, rendgenskih CT simulatora, litotripter (sistema za razbijanje kamena), višefaznih sistema za provjeru zdravlja, bolničke opreme, operacionih stolova, čiste bolničke kutije (otvori), stolova za ispitivanja, kliničkih hemijskih analizatora, automatskih kliničkih hemijskih analizatora, sistema za obradu podataka za kliničku laboratoriju, robotičkih sistema za distribuciju gasnih analizatora krvi, kliničkih jonskih mjerača, jonskih mjerača kalcijuma, kliničkih analizatora glukoze, digitalnih dilucionih pipeta, monitora za oksigenaciju, analizatora polimorfizma, aparata za ispitivanje koagulacije krvi, opreme za održavanje zdravlja, mjerača sastava ljudskog tijela, antropometara, vozila, uređaja za kretanje po zemlji, vazduhu ili vodi, vučnih motora, žičara za rukovanje kargom ili teretom, neelektričnih tegljača za kopnena vozila (ne uključujući "njihove dijelove"), internih motora za sagorjevanje [za kopnena vozila], parnih motora [za kopnena vozila], džet motora [za kopnena vozila], turbina [za kopnena vozila], gasnih turbina [za kopnena vozila], vazdušnih turbina [za kopnena vozila], parnih turbina [za kopnena vozila], hidrauličnih turbina [za kopnena vozila], mašinskih elementa za kopnena vozila, okna, osovine ili vretena [za kopnena vozila], ležajeva (za kopnena vozila), osovinske spojnice ili konektora (za kopnena vozila), prenosioaca snage i zupčanika za mašine [za kopnena vozila], zupčastih točkova ili zupčanika [za kopnena vozila], mjenjača za mjenjanje brzine [za kopnena vozila], spojnica za tečnost [za kopnena vozila], amortizera [za kopnena vozila], opruga za hidraulične amortizere [za kopnena vozila], opruga [metalnih, koje nisu dijelovi mašina], kočnice (za kopnena vozila), padobrana, alarma protiv krađe za vozila, invalidskih kolica, AC motora ili DC motora za kopnena vozila (ne uključujući njihove dijelove), plovila i njihovi dijelovi i oprema (koji nisu lebdilice), plovila [čamci i brodovi], dijelovi i oprema za plovila, propelera [za plovila], upravljački zupčanici i kormila [za plovila], lebdilica, letilica i njihovih dijelova i oprema, rotora elisa [za helikoptere], stajni trap, boca kiseonika [za letilice], strukturnih podupirača [za letilice], krila [za letilice], opreme za kontrolu leta, rezervoara [za letilice], vertikalnih i horizontalnih stabilizatora, odleđivača [za letilice], komponente uljano hidrauličkih sistema [za letilice], željezničkih vagona i njihovih dijelova i opreme, željezničkih vagona, opreme za skupljanje struje [za željeznička kola], motora za vrata [za vagone], željezničkih spojnica, ski liftova, žičara (koje nisu za rukovanje kargom), automobila i njihovih dijelova i opreme, motornih vozila na dva točka, bicikla i njihovih dijelova i opreme, automobila, dijelova i opreme za automobile, viljuškara, vazdušnih pumpi za automobile, motocikla, bicikla, vazdušnih pumpi za motocikle, upozoravajućih sirena za motocikle, vazdušnih pumpi za

bicikle, upozoravajućih sirena ili zvona za bicikle, rikši, sanki i skija [vozila], kolica, teretnih kola, konjskih kočija, prikolica za bicikle [riyahah], samoljepljivih gumeneih zakrpa za popravku cijevi ili guma, dječijih kolica [kolica].;

41 Obrazovne usluge i usluge obuke u vezi sa analizom i funkcionisanjem aparata za poluprovodničku proizvodnju, aparata za proizvodnju tanke folije, ubrizgivača tečnog kristala, aparata za lasersku kristalizaciju, pumpi i motora, turbo-molekularnih pumpi, hidrauličke opreme, naučnih, pomorskih, geodetskih, optičkih aparata i instrumenta i instrumenta i aparata za mjerenje i signalizaciju, softvera za obradu medicinskih podataka, softvera za upravljanje fizičkim podacima, analitičkim podacima, mjernim podacima, medicinskim podacima, softvera za upotrebu naučnih, pomorskih, geodetskih, optičkih aparata i instrumenata i instrumenata i aparata za mjerenje i signalizaciju, analitičkih i mjernih instrumenata, spektroskopskih aparata, elektromagnetnih analitičkih aparata, rendgenskih difraktometra, rendgenskih fluorescentnih spektrometra, elektronskih spektrometra, mikroanalizatora elektronskom sondom, elektronskih mikroskopa, skenirajućih elektronskih mikroskopa, skenirajućih mikroskopa sa sondom, masenih spektrometra, analizatora površine sa višestrukim sondama, analitičkih aparata sa jonskim snopom, gasno hromatografskim masenim spektrometrima, tečno hromatografskim masenim spektrometrima, masenim spektrometrima koji rade uz pomoć laserske jonizacije, hromatografa, instrumenta za termalnu analizu, analizatora zagađenja okoline, mjernih instrumenta za okolinu, analizatora ukupnog organskog ugljenika, vaga i aparata za vaganje, analizatora praha i svojstava čestica, detektora curenja, automatskih sistema za laboratorije, mašina za testiranje i kontrolu, mašina za testiranje materijala, aparata za provjeru nedestruktivnom metodom, instrumenta za istraživanje i razvoj u biotehnologiji, optičko-elektronskih uređaja, optičkih elemenata, aparata za osvijetljenu holografsku difrakciju, rešetki, displeja u visini pogleda, laboratorijskih peći, hirurških, medicinskih sisteme i oprema, sistema za snimanje magnetnom rezonancom, rendgenskih CT skenere, dijagnostičkih rendgenskih aparata, angiografskih sisteme, aparata za nuklearnu medicinu, ultrazvučnih dijagnostičkih instrumenta, sistema za pohranjivanje slika i komunikacije, radioterapijskih sistema, multifaznih sistema za testiranje zdravlja, bolničke opreme, kliničkih hemijskih analizatora.

(111) **BAZ1720023** (181) 17/02/2027
(210) BAZ1720023A (220) 17/02/2017
(151) 31/07/2018

(732) **ASA OSIGURANJE d.d. Trg međunarodnog prijateljstva 25, 71000 Sarajevo, BA**

(591) royal plava, plava
(540)



(531) 26.5,27.5,29.1

(511)

36 Bolesničko osiguranje; osiguranja; osiguranje (obavijesti o osiguranju); nezgode (osiguranje od netgoda); savjetovanje o osiguranju; životno osiguranje (potpisivanje polica za osiguranje života); osiguranje (usluge matematičkih stručnjaka (aktuara) za životno osiguranje).

(111) **BAZ1720025** (181) 21/02/2027
(210) BAZ1720025A (220) 21/02/2017
(151) 06/08/2018

(732) **Colgate-Palmolive Company, a Delaware corporation 300 Park Avenue, New York, New York 10022, US**

(740) Nihad Sijerčić
(540)

PLAX FRESH FX

(511)

3 Paste za zube i tečnosti za ispiranje usta.

(111) **BAZ1720026** (181) 22/02/2027
(210) BAZ1720026A (220) 22/02/2017
(151) 02/08/2018

(732) **Nanyang Brothers Tobacco Company Limited 9 Tsing Yeung Circuit, Tuen Mun, New Territories, HK**

(740) "MSA IP"
(540)

PEONY DELUXE

(511)

34 Cigarete, duhan, šibice.

(111) **BAZ1720033** (181) 24/02/2027
 (210) BAZ1720033A (220) 24/02/2017
 (151) 03/08/2018
 (732) **Cott Beverages LLC 1001 10th Avenue, Columbus, Georgia 31901, US**
 (740) Dragan Mićunović
 (540)



(531) 24.17,25.1,25.5,26.5,26.11,27.5
 (511)
 32 Bezalkoholna pića, sirupi, koncentрати, ekstrakti i drugi preparati za pravljenje pića.

(111) **BAZ1720036** (181) 27/02/2027
 (210) BAZ1720036A (220) 27/02/2017
 (151) 06/08/2018
 (732) **The Goodyear Tire & Rubber Company 200 Innovation Way, 44316 Akron, Ohio, US**
 (740) PETOŠEVIĆ d.o.o
 (540)

FUELMAX

(511)
 12 Automobilske gume.

(111) **BAZ1720044** (181) 03/03/2027
 (210) BAZ1720044A (220) 03/03/2017
 (151) 02/08/2018
 (732) **“Bingo” d.o.o. Export-import Tuzla Bosanska Poljana bb, 75000 Tuzla, BA**
 (740) Dragan Mićunović
 (591) zelena, crna
 (540)

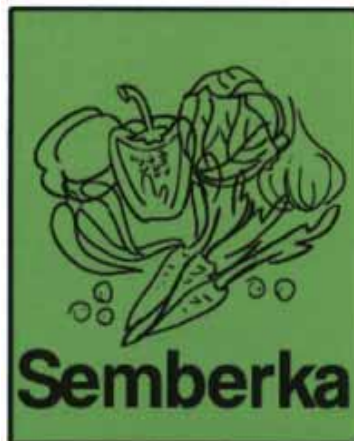

(531) 5.9,26.4,27.5,29.1
 (511)
 29 Sušeno povrće i voće.;
 30 Dodatak jelima sa povrćem; praškasti začini; začinsko bilje.;
 31 Svježe povrće.

(111) **BAZ1720045** (181) 03/03/2027
 (210) BAZ1720045A (220) 03/03/2017
 (151) 07/08/2018
 (732) **Hasbro, Inc. 1027 Newport Avenue, Pawtucket, Rhode Island 02862, US**
 (740) PETOŠEVIĆ d.o.o.
 (540)



(531) 1.15,25.3,26.5,27.5
 (511)
 28 Igračke, igre i stvari za igru.

INDEKS BROJEVA ŽIGOVA
INDEKS BROJEVA ŽIGOVA
ИНДЕКС БРОЈЕВА ЖИГОВА

BAZ1619430	BAZ1619809
BAZ1619431	BAZ1619810
BAZ1619598	BAZ1619811
BAZ1619605	BAZ1619812
BAZ1619610	BAZ1619813
BAZ1619611	BAZ1619815
BAZ1619612	BAZ1619819
BAZ1619625	BAZ1619822
BAZ1619657	BAZ1619823
BAZ1619658	BAZ1619824
BAZ1619688	BAZ1619826
BAZ1619689	BAZ1619827
BAZ1619691	BAZ1619828
BAZ1619693	BAZ1619829
BAZ1619695	BAZ1619830
BAZ1619702	BAZ1619831
BAZ1619703	BAZ1619832
BAZ1619704	BAZ1619833
BAZ1619708	BAZ1619837
BAZ1619709	BAZ1619838
BAZ1619710	BAZ1619839
BAZ1619714	BAZ1619840
BAZ1619715	BAZ1619842
BAZ1619717	BAZ1619843
BAZ1619718	BAZ1619850
BAZ1619721	BAZ1619851
BAZ1619723	BAZ1619852
BAZ1619724	BAZ1619855
BAZ1619731	BAZ1619859
BAZ1619751	BAZ1619861
BAZ1619756	BAZ1619862
BAZ1619760	BAZ1619864
BAZ1619765	BAZ1619865
BAZ1619776	BAZ1619866
BAZ1619777	BAZ1619868
BAZ1619778	BAZ1619869
BAZ1619780	BAZ1619870
BAZ1619781	BAZ1619871
BAZ1619791	BAZ1619872
BAZ1619794	BAZ1619874
BAZ1619795	BAZ1619877
BAZ1619796	BAZ1619881
BAZ1619797	BAZ1619890
BAZ1619798	BAZ1619891
BAZ1619799	BAZ1619892
BAZ1619800	BAZ1619893
BAZ1619801	BAZ1619894
BAZ1619804	BAZ1619895
BAZ1619806	BAZ1619896
BAZ1619807	BAZ1619897

BAZ1619898
BAZ1619899
BAZ1619900
BAZ1619901
BAZ1619902
BAZ1619903
BAZ1619904
BAZ1619905
BAZ1619906
BAZ1619907
BAZ1619908
BAZ1619909
BAZ1619910
BAZ1619912
BAZ1619913
BAZ1619914
BAZ1619915
BAZ1619916
BAZ1619917
BAZ1619918
BAZ1619919
BAZ1619920
BAZ1619930
BAZ1619931
BAZ1719932
BAZ1719933
BAZ1719934
BAZ1719935
BAZ1719939
BAZ1719940
BAZ1719943
BAZ1719944
BAZ1719947
BAZ1719949
BAZ1719950
BAZ1719951
BAZ1719952
BAZ1719953
BAZ1719958
BAZ1719959
BAZ1719961
BAZ1719962
BAZ1719963
BAZ1719964
BAZ1719965
BAZ1719974
BAZ1719977
BAZ1719978
BAZ1719981
BAZ1719982
BAZ1719983
BAZ1719984
BAZ1719985
BAZ1719987
BAZ1719992

BAZ1719993
BAZ1719994
BAZ1720000
BAZ1720002
BAZ1720007
BAZ1720008
BAZ1720009
BAZ1720010
BAZ1720012
BAZ1720019
BAZ1720023
BAZ1720025
BAZ1720026
BAZ1720033
BAZ1720036
BAZ1720044
BAZ1720045

INDEKS KLASA ŽIGOVA
INDEKS KLASA ŽIGOVA
ИНДЕКС КЛАСА ЖИГОВА

1	BAZ1719978	BAZ1719985
	BAZ1719951	BAZ1719981
	BAZ1619756	BAZ1719992
	BAZ1619872	BAZ1619832
	BAZ1719963	BAZ1619809
	BAZ1719944	BAZ1619864
	BAZ1619909	BAZ1619865
	BAZ1719985	BAZ1619913
	BAZ1719981	BAZ1619905
	BAZ1719992	BAZ1619918
	BAZ1619832	BAZ1619919
		BAZ1619920
		BAZ1719952
2		BAZ1719953
	BAZ1619872	BAZ1719977
	BAZ1619870	BAZ1619811
	BAZ1619806	BAZ1619804
	BAZ1619807	BAZ1619826
		BAZ1619827
3		BAZ1619430
	BAZ1619872	BAZ1619431
	BAZ1719963	BAZ1619724
	BAZ1719944	BAZ1619710
	BAZ1619909	BAZ1619776
	BAZ1619721	BAZ1619777
	BAZ1619598	BAZ1619751
	BAZ1619781	BAZ1720002
	BAZ1619795	BAZ1720009
	BAZ1619837	BAZ1720010
	BAZ1619838	BAZ1720012
	BAZ1619839	BAZ1719965
	BAZ1619840	BAZ1619717
	BAZ1619830	BAZ1720007
	BAZ1619831	BAZ1619780
	BAZ1619912	BAZ1619605
	BAZ1619881	BAZ1619704
	BAZ1720025	
	BAZ1619731	6
	BAZ1619809	BAZ1719947
	BAZ1719934	BAZ1719949
	BAZ1719935	BAZ1619901
4		
	BAZ1719963	7
	BAZ1719944	BAZ1619832
	BAZ1619877	BAZ1619870
	BAZ1720000	BAZ1619806
		BAZ1619807
		BAZ1720000
5		BAZ1719950
	BAZ1719963	BAZ1719961
	BAZ1719944	BAZ1720019

BAZ1719964

8

BAZ1719934
BAZ1719935
BAZ1719949

9

BAZ1619901
BAZ1720019
BAZ1719964
BAZ1719982
BAZ1719983
BAZ1719984
BAZ1619898
BAZ1619625
BAZ1619760
BAZ1619810
BAZ1619842
BAZ1619914
BAZ1619708
BAZ1719939
BAZ1619890
BAZ1619891

10

BAZ1719951
BAZ1619822
BAZ1720019

11

BAZ1619731
BAZ1619877
BAZ1719961
BAZ1719964

12

BAZ1619756
BAZ1619850
BAZ1719987
BAZ1719974
BAZ1719993
BAZ1720036
BAZ1619871

14

BAZ1619901

16

BAZ1619874
BAZ1619610
BAZ1619612
BAZ1619809
BAZ1619717
BAZ1719949

BAZ1619901
BAZ1619842

17

BAZ1719951
BAZ1619756
BAZ1619901

18

BAZ1619756
BAZ1619906
BAZ1619901
BAZ1619842

19

BAZ1619756
BAZ1719947

20

BAZ1619756
BAZ1619874

21

BAZ1619731
BAZ1719949
BAZ1619901

24

BAZ1619756
BAZ1619874
BAZ1619901

25

BAZ1619871
BAZ1619610
BAZ1619612
BAZ1619906
BAZ1720000
BAZ1619901

28

BAZ1619871
BAZ1720045
BAZ1619731
BAZ1720000
BAZ1619901

29

BAZ1619797
BAZ1619709
BAZ1719959
BAZ1619910
BAZ1619657
BAZ1619658
BAZ1720044
BAZ1719962

BAZ1720008
BAZ1619765
BAZ1619731

30

BAZ1719963
BAZ1719944
BAZ1619832
BAZ1619910
BAZ1619657
BAZ1619658
BAZ1720044
BAZ1719962
BAZ1720008
BAZ1619765
BAZ1619731
BAZ1619809
BAZ1719940
BAZ1619908
BAZ1619892
BAZ1619819
BAZ1619828
BAZ1619829
BAZ1619778
BAZ1619718
BAZ1619714
BAZ1619693
BAZ1619907
BAZ1720007
BAZ1619780
BAZ1619605

31

BAZ1719981
BAZ1719992
BAZ1619832
BAZ1619657
BAZ1619658
BAZ1720044
BAZ1719962
BAZ1619731

32

BAZ1719963
BAZ1719944
BAZ1719962
BAZ1720008
BAZ1619765
BAZ1619731
BAZ1619695
BAZ1619703
BAZ1720033
BAZ1619780

33

BAZ1720008
BAZ1619731
BAZ1619715
BAZ1619691
BAZ1619823
BAZ1619824
BAZ1619798
BAZ1619799
BAZ1619800
BAZ1619801
BAZ1619903
BAZ1619904
BAZ1619859
BAZ1619866
BAZ1619868
BAZ1619869
BAZ1619917

34

BAZ1719932
BAZ1719933
BAZ1719958
BAZ1619855
BAZ1619861
BAZ1619862
BAZ1619893
BAZ1619894
BAZ1619796
BAZ1619791
BAZ1619794
BAZ1619812
BAZ1619813
BAZ1619723
BAZ1619688
BAZ1619689
BAZ1720026
BAZ1619833

35

BAZ1619832
BAZ1619610
BAZ1619612
BAZ1619906
BAZ1619870
BAZ1619806
BAZ1619807
BAZ1619765
BAZ1619702
BAZ1619899
BAZ1619915
BAZ1719994
BAZ1619895
BAZ1619896

BAZ1619900
BAZ1619611
BAZ1619851
BAZ1619852
BAZ1619930
BAZ1619931
BAZ1719943
BAZ1720000
BAZ1619605
BAZ1619704
BAZ1720019
BAZ1619914

36

BAZ1619610
BAZ1619612
BAZ1619895
BAZ1619896
BAZ1619900
BAZ1619611
BAZ1619815
BAZ1720023
BAZ1720000
BAZ1619914

37

BAZ1619895
BAZ1619896
BAZ1619900
BAZ1619902
BAZ1719947
BAZ1720019
BAZ1719964

38

BAZ1619610
BAZ1619612
BAZ1619914
BAZ1619708
BAZ1719939

39

BAZ1619610
BAZ1619612
BAZ1619895
BAZ1619896
BAZ1619611
BAZ1619902
BAZ1720000
BAZ1619914

40

BAZ1619756
BAZ1619902
BAZ1619704
BAZ1719949

41

BAZ1619832
BAZ1619871
BAZ1619833
BAZ1619851
BAZ1619852
BAZ1619930
BAZ1619931
BAZ1719943
BAZ1720019
BAZ1619914
BAZ1619708
BAZ1719939

42

BAZ1719951
BAZ1619756
BAZ1619832
BAZ1619610
BAZ1619612
BAZ1619895
BAZ1619896
BAZ1619851
BAZ1619852
BAZ1619704
BAZ1619914
BAZ1719939
BAZ1619890
BAZ1619891

43

BAZ1619907
BAZ1619930
BAZ1619931
BAZ1719943
BAZ1619843
BAZ1619916
BAZ1619897

44

BAZ1619832
BAZ1619895
BAZ1619896
BAZ1619897
BAZ1619717
BAZ1619704

45

BAZ1619900
BAZ1619914

INDEKS NOSILACA ŽIGOVA- INDEKS NOSITELJA ŽIGOVA ИНДЕКС НОСИЛАЦА ЖИГОВА

“AS” d.o.o. BAZ1619908	BAZ1619914
“BANT” d.o.o. Vitez BAZ1619877	BAZ1719939 AMGEN Inc. BAZ1719952
“Bingo” d.o.o. Export-import Tuzla BAZ1720044	BAZ1719953 BAZ1619822
“FRUCTA-TRADE” d.o.o. Derventa BAZ1619765	ASA INVEST d.o.o. Sarajevo BAZ1619895
“GRAND HOTEL BRISTOL” d.o.o. Sarajevo BAZ1619897	BAZ1619896
“INSTITUT ZA RAZVOJ I UNAPREĐENJE POLJOPRIVREDE” d.o.o. Brčko distrikt BiH BAZ1619832	ASA OSIGURANJE d.d. BAZ1720023
“MB IMPEKS” d.o.o. Banja Luka BAZ1619866 BAZ1619868 BAZ1619869	BASF Agro B.V., Arnhem (NL), Zweigniederlassung Zürich BAZ1719985 BAZ1719992
“NOBIL” Društvo za proizvodnju, promet i usluge d.o.o. Nova Bila BAZ1619874	BASF SE BAZ1719978 BAZ1719981
A. R. Global d.o.o. Banja Luka BAZ1619881	Bayer Intellectual Property GmbH BAZ1720002
Abdi Ibrahim Ilaç Sanayi ve Ticaret A.S. BAZ1619826 BAZ1619827	BeiGene, Ltd., c/o Mourant Ozannes Corporate Services (Cayman) Limited BAZ1619704
Adient Engineering and IP GmbH BAZ1619756	BELAMIONIX d.o.o. BAZ1720007
ADOL sh.p.k. BAZ1619798 BAZ1619799 BAZ1619800 BAZ1619801 BAZ1619903 BAZ1619904	BELUPO Ijekovi i kozmetika d.d. BAZ1619776 BAZ1619777 BAZ1619710
ADRIA SNACK COMPANY d.o.o. BAZ1619892	Biol d.o.o. Konjic BAZ1619909
ALDI GmbH & Co. KG BAZ1619915	BLACK COMMUNICATIONS (EUROPE) LIMITED BAZ1619625
Altera Corporation BAZ1719982 BAZ1719983 BAZ1719984	Bosnalijek, farmaceutska i hemijska industrija, dioničko društvo BAZ1619430 BAZ1619431
Amazon Europe Core S.a.r.l.	BRIDGESTONE CORPORATION A company organised under the laws of Japanese BAZ1619850
	British American Tobacco (Brands) Inc. BAZ1619791

BAZ1619794

British American Tobacco Western Europe
Commercial Trading Limited

BAZ1619723

BRITISH-AMERICAN TOBACCO (BRANDS)
LIMITED

BAZ1619796

Centrum Trade d.o.o.

BAZ1619806

BAZ1619807

BAZ1619870

Colgate-Palmolive Company, a Delaware
company

BAZ1619912

BAZ1619837

BAZ1619838

BAZ1619839

BAZ1619840

BAZ1619721

BAZ1720025

Corporacion Habanos, S.A.

BAZ1619893

BAZ1619894

Cosmetic Warriors Limited

BAZ1619598

Cott Beverages LLC

BAZ1720033

D.D. "VISPAK" prehrambena industrija Visoko

BAZ1619709

DEHA MAGAZACILIK EV TEKSTILI URUNLERI
SANAYI VE TICARET ANONIM SIRKETI

BAZ1619702

D-Inženjering d.o.o. Sarajevo

BAZ1619907

DMG d.o.o.

BAZ1719949

Društvo za proizvodnju i trgovinu "Plantago"
d.o.o. Laktaši

BAZ1619780

Dunhill Tobacco of London Limited

BAZ1719932

BAZ1719933

Energy Beverages LLC

BAZ1619703

ETI GIDA SANAYI VE TICARET ANONIM
SIRKETI

BAZ1619693

BAZ1619778

BAZ1619819

Express One d.o.o. za transportne usluge i
trgovinu Sarajevo

BAZ1619610

BAZ1619611

BAZ1619612

Four Seasons Hotels (Barbados) Ltd.

BAZ1619916

FRANCK d.d.

BAZ1619718

BAZ1619714

Franjo Žuti

BAZ1719994

GALENKA a.d.

BAZ1720009

BAZ1720010

BAZ1720012

GENNOVA BIOPHARMACEUTICALS LTD.

BAZ1619811

GLOBAL GRUP D.O.O.

BAZ1619843

GOLDEN LEAF (MACAU) TOBACCO'S
MANUFACTURING LIMITED, A corporation
organized and existing under the laws of MACAU

BAZ1619812

BAZ1619813

Hasbro, Inc.

BAZ1720045

HIFA-PETROL d.o.o. Sarajevo

BAZ1719944

BAZ1719963

Himalaya Global Holdings Ltd.

BAZ1619809

BAZ1619804

BAZ1619751

HP Hewlett Packard Group LLC a Delaware
limited liability company

BAZ1619760

Hyundai Mobis Co., Ltd.

BAZ1619810

Hyundai Motor Company

BAZ1619898

Kraft Foods Group Brands LLC

BAZ1619657

BAZ1619658

Kraton Polymers U.S., LLC

BAZ1719951

Lidl Stiftung & Co. KG

BAZ1619910

BAZ1619715

BAZ1619691

BAZ1619797

BAZ1719962

BAZ1719977

Lipsy Limited

BAZ1619906

LRC Products Limited

BAZ1719934

BAZ1719935

Maxi d.o.o.

BAZ1619930

BAZ1619931

MLJEKARA LIVNO d.o.o. za proizvodnju i preradu mlijeka

BAZ1719959

MOJIĆ d.o.o.

BAZ1619899

BAZ1619842

Monster Energy Company

BAZ1720008

Nanyang Brothers Tobacco Company Limited

BAZ1720026

NCH Corporation, a Delaware corporation

BAZ1719950

NeoStrata Company, Inc. (Delaware corporation)

BAZ1619830

BAZ1619831

Networks INT Društvo sa ograničenom odgovornošću Sarajevo

BAZ1619851

BAZ1619852

Nissan Jidosha Kabushiki Kaisha (also trading as Nissan Motor Co., Ltd.)

BAZ1720000

NOVARTIS AG

BAZ1719965

BAZ1619864

BAZ1619865

Orexigen Therapeutics, Inc.

BAZ1619717

Patrón Spirits International AG

BAZ1619823

BAZ1619824

BAZ1619859

BAZ1619917

Pharmaceutical chemical cosmetic industry
ALKALOID AD Skopje

BAZ1619920

Philip Morris Brands S.A.R.L.

BAZ1619861

BAZ1619862

BAZ1619833

Philip Morris Brands Sàrl

BAZ1619855

BAZ1719958

PLIVA HRVATSKA d.o.o.

BAZ1619724

Purple Technologies (Europe) Limited

BAZ1619708

Reckitt Benckiser Vanish B.V.

BAZ1619795

ROTHMANS OF PALL MALL LIMITED

BAZ1619688

BAZ1619689

SHIMADZU CORPORATION, a corporation organized and existing under the laws of Japan, Manufacturers and Merchants of

BAZ1720019

SHIMANO INC.

BAZ1619871

STECO CENTAR DOO

BAZ1719947

THE COCA-COLA COMPANY

BAZ1619695

The Goodyear Tire & Rubber Company

BAZ1720036

The Procter & Gamble Company

BAZ1619781

Toyota Jidosha Kabushiki Kaisha(also trading as Toyota Motor Corporation)

BAZ1719974

BAZ1719987

BAZ1719993

UNION Sh.p.k.

BAZ1619605

Vatrostalna Refractory d.o.o. Zenica

BAZ1619902

Venator Materials LLC

BAZ1619872

VIOLETA d.o.o.

BAZ1719943

Western Digital Technologies, Inc.

BAZ1619900

BAZ1619901

BAZ1619890

BAZ1619891

Whirlpool Properties, Inc.

BAZ1719961

BAZ1719964

WIENER CORPORATION a.d.

BAZ1619815

Wm. WRIGLEY Jr. Company

BAZ1619828

BAZ1619829

YILDIZ HOLDING A.Ş.

BAZ1719940

Zlatko Oršolić

BAZ1619731

Zoetis Schweiz GmbH

BAZ1619919

Zoetis Services LLC

BAZ1619918

BAZ1619913

BAZ1619905

PRENOS PRAVA-PRENOS PRAVA-ПРЕНОС ПРАВА

BAZ96585

1/2002

Gildan Branded Apparel SRL
Newton, Christ Church BB17047
BB

14/08/2018

BAZ971499

3-4/2002

Spectrum Brands Europe GmbH
Otto-Volger-Strasse 7C, 65843 Sulzbach
(Taunus)
DE

19/06/2018

BAZ971499

3-4/2002

IAMS Europe B.V.
Vosmatenweg 4, 7742 PB Coevorden
NL

19/06/2018

BAZ972262

1-2/2003

Elanco US Inc.
2500 Innovation Way, Greenfield, IN 46140
US

14/08/2018

BAZ972263

1-2/2003

Elanco US Inc.
2500 Innovation Way, Greenfield, IN 46140
US

14/08/2018

BAZ972265

1-2/2003

Elanco US Inc.
2500 Innovation Way, Greenfield, IN 46140
US

14/08/2018

BAZ972266

1-2/2003

Elanco US Inc.
2500 Innovation Way, Greenfield, IN 46140
US

14/08/2018

BAZ982710

3-4/2003

TGIF SPV Guarantor, LLC
19111 North Dallas Parkway, Suite 165, Dallas,
TX 75287
US

08/06/2018

BAZ982710

3-4/2003

TGIF Funding, LLC
19111 North Dallas Parkway, Suite 165, Dallas,
TX 75287
US

08/06/2018

BAZ982710

3-4/2003

TGI Fridays Franchisor, LLC
19111 North Dallas Parkway, Suite 165, Dallas,
TX 75287
US

08/06/2018

BAZ983022

3-4/2003

BINGO d.o.o. TUZLA
Bosanska poljana bb, 75000 Tuzla
BA

16/07/2018

BAZ983022

3-4/2003

»DITA 1977 INDUSTRIJA DETERDŽENATA«
d.o.o. Tuzla
Husinskih rudara bb, 75000 Tuzla

BA

16/07/2018

BAZ025764

2/2002

BINGO d.o.o. TUZLA
Bosanska poljana bb, 75000 Tuzla
BA

16/07/2018

BAZ025764

2/2002

»DITA 1977 INDUSTRIJA DETERDŽENATA«
d.o.o. Tuzla
Husinskih rudara bb, 75000 Tuzla

BA

16/07/2018

BAZ0610034

2/2010

JSP International Group, Ltd., a Delaware corporation

1285 Drummers Lane, Suite 301, Wayne, Pennsylvania 19087

US

27/08/2018

BAZ0610035

2/2010

JSP International Group, Ltd., a Delaware corporation

1285 Drummers Lane, Suite 301, Wayne, Pennsylvania 19087

US

27/08/2018

BAZ0710868

4/2010

TELEKOM SLOVENIJE, d.d.

Cigaletova ulica 15, 1000 Ljubljana

SI

13/07/2018

BAZ0812267

3/2011

Paroc Group Oy

Energiakuja 3, 00180 Helsinki

FI

19/06/2018

BAZ0913746

2/2012

Coca-Cola HBC-Srbija d.o.o. Zemun

Batajnički drum 14-16, 11080 Beograd

RS

17/07/2018

BAZ1015090

3/2012

Takeda Pharmaceuticals International AG

Thurgauerstrasse 130, 8152 Glattpark-Opfikon (Zurich)

CH

22/08/2018

PROMJENA NAZIVA- PROMJENA NAZIVA -ΠΡΟΜJΕΗ ΗΑΖΙΒΑ

BAZR961066

1-2/1999

FRUCTAL živilska industrija d.o.o.

Tovarniška cesta 7, 5270 Ajdovščina

SI

27/06/2018

BAZ961119

2/2002

The Body Shop International Limited

Watersmead, Littlehampton, West Sussex,

BN17 6LS

GB

22/08/2018

BAZ983312

1-2/2003

Starbucks Corporation

2401 Utah Avenue South, Seattle, Washington

98134

US

08/08/2018

BAZ983313

1-2/2003

Starbucks Corporation

2401 Utah Avenue South, Seattle, Washington

98134

US

08/08/2018

BAZ015315

1-2/2007

GENERA d.d.

Svetonedjeljska 2, Kalinovica, 10436 Rakov

Potok

HR

11/07/2018

BAZ036963

2/2008

Starbucks Corporation

2401 Utah Avenue South, Seattle, Washington

98134

US

09/08/2018

BAZ036964

2/2008

Starbucks Corporation

2401 Utah Avenue South, Seattle, Washington

98134

US

08/08/2018

BAZ036965

2/2008

Starbucks Corporation

2401 Utah Avenue South, Seattle, Washington

98134

US

08/08/2018

BAZ0711980

3/2011

Starbucks Corporation

2401 Utah Avenue South, Seattle, Washington

98134

US

02/08/2018

BAZ0711981

3/2011

Starbucks Corporation

2401 Utah Avenue South, Seattle, Washington

98134

US

24/07/2018

BAZ0711982

3/2011

Starbucks Corporation

2401 Utah Avenue South, Seattle, Washington

98134

US

02/08/2018

BAZ0711983

3/2011

Starbucks Corporation

2401 Utah Avenue South, Seattle, Washington

98134

US

24/07/2018

BAZ0711984

3/2011

Starbucks Corporation

2401 Utah Avenue South, Seattle, Washington

98134

US

24/07/2018

BAZ0711985

3/2011

Starbucks Corporation

2401 Utah Avenue South, Seattle, Washington

98134

US

24/07/2018

BAZ0711986
3/2011
Starbucks Corporation
2401 Utah Avenue South, Seattle, Washington
98134
US
24/07/2018

BAZ0711987
3/2011
Starbucks Corporation
2401 Utah Avenue South, Seattle, Washington
98134
US
02/08/2018

BAZ0711988
3/2011
Starbucks Corporation
2401 Utah Avenue South, Seattle, Washington
98134
US
24/07/2018

BAZ0711989
3/2011
Starbucks Corporation
2401 Utah Avenue South, Seattle, Washington
98134
US
24/07/2018

BAZ0711990
3/2011
Starbucks Corporation
2401 Utah Avenue South, Seattle, Washington
98134
US
23/07/2018

BAZ0711991
3/2011
Starbucks Corporation
2401 Utah Avenue South, Seattle, Washington
98134
US
23/07/2018

BAZ0711992
3/2011
Starbucks Corporation
2401 Utah Avenue South, Seattle, Washington
98134
US
23/07/2018

BAZ0711993
3/2011
Starbucks Corporation
2401 Utah Avenue South, Seattle, Washington
98134
US
23/07/2018

BAZ0711994
3/2011
Starbucks Corporation
2401 Utah Avenue South, Seattle, Washington
98134
US
23/07/2018

BAZ0711995
3/2011
Starbucks Corporation
2401 Utah Avenue South, Seattle, Washington
98134
US
02/08/2018

BAZ0711996
3/2011
Starbucks Corporation
2401 Utah Avenue South, Seattle, Washington
98134
US
02/08/2018

BAZ0711997
3/2011
Starbucks Corporation
2401 Utah Avenue South, Seattle, Washington
98134
US
02/08/2018

BAZ1115474
2/2013
Starbucks Corporation
2401 Utah Avenue South, Seattle, Washington
98134
US
08/08/2018

BAZ1115826
4/2013
Starbucks Corporation
2401 Utah Avenue South, Seattle, Washington
98134
US
09/08/2018

BAZ1115827
4/2013
Starbucks Corporation
2401 Utah Avenue South, Seattle, Washington
98134
US
13/08/2018

BAZ1115828
4/2013
Starbucks Corporation
2401 Utah Avenue South, Seattle, Washington
98134
US
09/08/2018

BAZ1115873
4/2013
Starbucks Corporation
2401 Utah Avenue South, Seattle, Washington
98134
US
13/08/2018

BAZ1115874
4/2013
Starbucks Corporation
2401 Utah Avenue South, Seattle, Washington
98134
US
09/08/2018

BAZ1216214
1/2014
Starbucks Corporation
2401 Utah Avenue South, Seattle, Washington
98134
US
10/08/2018

BAZ1317256
3/2015
Starbucks Corporation
2401 Utah Avenue South, Seattle, Washington
98134
US
08/08/2018

BAZ1317257
3/2015
Starbucks Corporation
2401 Utah Avenue South, Seattle, Washington
98134
US
08/08/2018

BAZ1317280
2/2015
Starbucks Corporation
2401 Utah Avenue South, Seattle, Washington
98134
US
09/08/2018

BAZ1518768
1/2017
Starbucks Corporation
2401 Utah Avenue South, Seattle, Washington
98134
US
19/07/2018

BAZ1518769
1/2017
Starbucks Corporation
2401 Utah Avenue South, Seattle, Washington
98134
US
19/07/2018

BAZ1518770
1/2017
Starbucks Corporation
2401 Utah Avenue South, Seattle, Washington
98134
US
18/07/2018

BAZ1518771
1/2017
Starbucks Corporation
2401 Utah Avenue South, Seattle, Washington
98134
US
19/07/2018

BAZ1518772
1/2017
Starbucks Corporation
2401 Utah Avenue South, Seattle, Washington
98134
US
19/07/2018

BAZ1518773
1/2017
Starbucks Corporation
2401 Utah Avenue South, Seattle, Washington
98134
US
19/07/2018

BAZ1518775

1/2017

Starbucks Corporation

2401 Utah Avenue South, Seattle, Washington

98134

US

18/07/2018

PROMJENA ADRESE- PROMJENA ADRESE-ПРОМЈЕНА АДРЕСЕ

BAZR96232
2-3/1998
BRIDGESTONE LICENSING SERVICES, INC.
200 4th Avenue South, Suite 100, Nashville,
Tennessee 37201
US
29/06/2018

BAZR96354
1/2002
American-Cigarette Company (Overseas)
Limited
Route de France 17, 2926 Boncourt
CH
23/07/2018

BAZR96411
4/2000
ROTHMANS OF PALL MALL LIMITED
Route de France 17, 2926 Boncourt
CH
23/07/2018

BAZR96461
4/2000
NETAFIM Ltd.
10 Derech Hashalom, 67892 Tel Aviv
IL
29/06/2018

BAZR96528
1-2/2000
PENNZOIL-QUAKER STATE COMPANY
150 N. Dairy Ashford E0338F, 77079 Houston,
Texas
US
23/07/2018

BAZR971717
1/2002
Invista Technologies S.a.r.l.
Flurhofstrasse 160, 9000 St. Gallen
CH
19/06/2018

Z188
1/2001
ROTHMANS OF PALL MALL LIMITED
Route de France 17, 2926 Boncourt
CH
13/07/2018

BAZ971481
3-4/2002
EURODRIVE SERVICES AND DISTRIBUTION
N.V.
Huib Van Doorneweg 2, NL-5151 DT Drunen
NL
02/08/2018

BAZ972357
1-2/1999
PODRAVKA d.d. prehrambena industrija
Ul. Ante Starčevića 32, 48 000 Koprivnica
HR
12/07/2018

BAZ972362
3-4/2003
SYNGENTA LIMITED
Syngenta, Jealott's Hill International Research
Centre, Bracknell, Berkshire RG42 6EY
GB
12/07/2018

BAZ972363
1-2/2003
SYNGENTA LIMITED
Syngenta, Jealott's Hill International Research
Centre, Bracknell, Berkshire RG42 6EY
GB
12/07/2018

BAZ972364
3-4/2003
SYNGENTA LIMITED
Syngenta, Jealott's Hill International Research
Centre, Bracknell, Berkshire RG42 6EY
GB
12/07/2018

BAZ983061
3-4/2003
BRIDGESTONE LICENSING SERVICES, INC.
200 4th Avenue South, Suite 100, Nashville,
Tennessee 37201
US
22/08/2018

BAZ983366
3-4/2003
American-Cigarette Company (Overseas)
Limited
Route de France 17, 2926 Boncourt
CH
13/07/2018

BAZ993686
1-2/2004
BRIDGESTONE LICENSING SERVICES, INC.
200 4th Avenue South, Suite 100, Nashville,
Tennessee 37201
US
20/08/2018

BAZ014946
2/2006
ROTHMANS OF PALL MALL LIMITED
Route de France 17, 2926 Boncourt
CH
13/07/2018

BAZ015199
1-2/2007
BioMarin/Genzyme LLC
500 Kendall Street, Cambridge, Massachusetts
02142
US
11/07/2018

BAZ015663
1-2/2007
BRIDGESTONE LICENSING SERVICES, INC.
200 4th Avenue South, Suite 100, Nashville,
Tennessee 37201
US
22/08/2018

BAZ037145
3/2008
CORPORACION HABANOS, S.A.
Carretera Vieja de Guanabacoa y Línea del
Ferrocarril Final, Guanabacoa LA HABANA
CU
14/08/2018

BAZ0812267
3/2011
Paroc Group Oy
Energiakuja 3, 00180 Helsinki
FI
19/06/2018

BAZ0812405
4/2011
Lidl Stiftung & Co. KG
Stiftsbergstrasse 1, 74172 Neckarsulm
DE
13/08/2018

BAZ0812406
4/2011
Lidl Stiftung & Co. KG
Stiftsbergstrasse 1, 74172 Neckarsulm
DE
13/08/2018

BAZ0812463
4/2011
Lidl Stiftung & Co. KG
Stiftsbergstrasse 1, 74172 Neckarsulm
DE
13/08/2018

BAZ0812464
1/2012
Lidl Stiftung & Co. KG
Stiftsbergstrasse 1, 74172 Neckarsulm
DE
13/08/2018

BAZ0812465
1/2012
Lidl Stiftung & Co. KG
Stiftsbergstrasse 1, 74172 Neckarsulm
DE
13/08/2018

BAZ0812708
3/2008
HIFA d.o.o.
Bukva broj 9, Bukva, Tešanj
BA
28/08/2018

BAZ0812799
4/2011
MICRO-STAR INTERNATIONAL CO., LTD.
No. 69, Li De St., Zhonghe Dist., New Taipei
City 235
TW
13/08/2018

BAZ0812800
4/2011
MICRO-STAR INTERNATIONAL CO., LTD.
No. 69, Li De St., Zhonghe Dist., New Taipei
City 235
TW
13/08/2018

BAZ0812801
4/2011
MICRO-STAR INTERNATIONAL CO., LTD.
No. 69, Li De St., Zhonghe Dist., New Taipei
City 235
TW
14/08/2018

BAZ0812831
1/2010
NOBEL İLAÇ SANAYİİ ve TİCARET ANONİM
ŞİRKETİ
Saray mah. Dr. Adnan Büyükdeniz cad. No. 14.
Ümraniye, İstanbul
TR
21/06/2018

BAZ0813276
4/2008
FERHATOVIĆ NİDAL
Čizmedžiluk 1, Sarajevo
BA
22/08/2018

BAZ0813562
4/2009
Fred Perry (Holdings) Limited
37 Mount Pleasant, Clerkenwell, London, WC1X
0AA
GB
01/08/2018

BAZ0813563
4/2009
Fred Perry (Holdings) Limited
37 Mount Pleasant, Clerkenwell, London, WC1X
0AA
GB
01/08/2018

BAZ0813564
4/2009
Fred Perry (Holdings) Limited
37 Mount Pleasant, Clerkenwell, London, WC1X
0AA
GB
01/08/2018

BAZ1115634
3/2013
Bora Creations S.L.
11, Calle Velázquez (Pto. de Andratx), 07150
Andratx, Balears
ES
22/08/2018

BAZ1216776
4/2014
ROTHMANS OF PALL MALL LIMITED
Route de France 17, 2926 Boncourt
CH
13/07/2018

BAZ1518453
4/2016
American-Cigarette Company (Overseas)
Limited
Route de France 17, 2926 Boncourt
CH
13/07/2018

BAZ1518465
3/2016
BRIDGESTONE LICENSING SERVICES, INC.,
a corporation organized and existing under the
laws of the State of Delaware
200 4th Avenue South, Suite 100, Nashville,
Tennessee 37201
US
22/08/2018

BAZ1518480
3/2016
BRIDGESTONE LICENSING SERVICES, INC.,
a corporation organized and existing under the
laws of the State of Delaware
200 4th Avenue South, Suite 100, Nashville,
Tennessee 37201
US
20/08/2018

BAZ1518925
2/2017
ROTHMANS OF PALL MALL LIMITED
Route de France 17, 2926 Boncourt
CH
13/07/2018

**PROMJENA NAZIVA I ADRESE-PROMJENA NAZIVA I ADRESE
ПРОМЈЕНА НАЗИВА И АДРЕСЕ**

BAZR961029
2/2001
GEO G. SANDEMAN SONS & CO., LIMITED
400 Capability Green, Luton, Bedfordshire,
LU1 3AE
GB
15/06/2018

BAZ972400
1-2/2003
NeoLife International, LLC
3500 Gateway Blvd., Fremont, California 94538-
6525
US
16/07/2018

BAZ982710
3-4/2003
TGI Friday's, Inc.
1911 North Dallas Parkway, Suite 165, Dallas,
TX 75287
US
08/06/2018

BAZ058915
3-4/2007
The Body Shop International Limited
Watersmead, Littlehampton, West Sussex,
BN17 6LS
GB
22/08/2018

BAZ058917
3-4/2007
The Body Shop International Limited
Watersmead, Littlehampton, West Sussex,
BN17 6LS
GB
22/08/2018

BAZ0711827
1/2012
ISS World Services A/S
Buddingevej 197, DK-2860 Soborg
DK
02/08/2018

PRODUŽENJE VAŽENJA ŽIGA-PRODULJENJE VAŽENJA ŽIGA ПРОДУЖЕЊЕ ВАЖЕЊА ЖИГА

BAZR96528

1-2/2000
4
22/08/2027

BAZR961029

2/2001
33
25/11/2028

BAZR961339

1/2002
3 5 21
27/06/2028

BAZR971717

1/2002
23 24 25
15/04/2028

BAZR971804

2/2002
33
14/10/2028

BAZR971806

2/2002
9
24/11/2028

BAZR972152

1/2002
12
20/07/2028

BAZR972166

2/2002
5
15/09/2028

BAZR972214

2/2002
5
10/04/2028

BAZR972266

1/2002
16 20 28
20/10/2028

BAZR972281

1/2002
31
27/06/2028

BAZR972296

2/2002
3 5 10 30
27/06/2028

BAZR972297

2/2002
3 5 10 30
27/06/2028

BAZR972298

2/2002
3 5 10 30
27/06/2028

BAZR972301

1/2002
3 5 10 30
27/06/2028

BAZR983157

2/2002
3 5 30
20/07/2028

BAZR983322

2/2002
33
15/09/2028

BAZ971481

3-4/2002
12 37
04/04/2027

BAZ971499

3-4/2002
31
04/04/2027

BAZ971549

3-4/2002
7 9 11
04/04/2027

BAZ971691

3-4/2002
3 10 21
25/04/2027

BAZ971899

1-2/2003
3
03/06/2027

BAZ972182

1-2/2003
3
01/08/2027

BAZ972206

1-2/2003
29 30
11/08/2027

BAZ972400

1-2/2003
3
22/10/2027

BAZ972411

1-2/2003
3
27/10/2027

BAZ972513

1-2/2004
29 30
24/11/2027

BAZ972535

3-4/2003
5
10/12/2027

BAZ972555

2-3/1998
5
19/12/2027

BAZ972556

3-4/2003
5
19/12/2027

BAZ972562

3-4/2003
5
22/12/2027

BAZ972569

3-4/2003
11
23/12/2027

BAZ972574

3-4/2003
11
23/12/2027

BAZ972580

1-2/2003
9 16 38 41 42
30/12/2027

BAZ972581

3-4/2003
5
30/12/2027

BAZ25764

2/2002
3
27/07/2028

BAZ982595

3-4/2003
1 2 5
13/01/2028

BAZ982598

3-4/2003
1 2 5
13/01/2028

BAZ982614

3-4/2003
3 5 21
23/01/2028

BAZ982615

3-4/2003
1 2 5
26/01/2028

BAZ982667

3-4/2003
16 25 41
10/02/2028

BAZ982710

3-4/2003
43
20/02/2028

BAZ982720

1/2002
34
25/02/2028

BAZ982721

1/2002
34
25/02/2028

BAZ982723

3-4/2003
9
27/02/2028

BAZ982730

3-4/2003
41 43 44 45
04/03/2028

BAZ982732

3-4/2003
12
15/03/2028

BAZ982741

3-4/2003
5
09/03/2028

BAZ982745

3-4/2003
5
09/03/2028

BAZ982759

3-4/2003
5
11/03/2028

BAZ982775

3-4/2003
5 30
24/03/2028

BAZ982776

3-4/2003
5 30
24/03/2028

BAZ982818

3-4/2003
18 25
24/04/2028

BAZ982828

3-4/2003
1 29 30 31
27/04/2028

BAZ982831

3-4/2003
5
29/04/2028

BAZ982836

3-4/2003
8
30/04/2028

BAZ982851

3-4/2004
5
07/05/2028

BAZ982853

3-4/2004
9 42
08/05/2028

BAZ982874

3-4/2003
4
19/05/2028

BAZ982881

3-4/2003
5
20/05/2028

BAZ982882

3-4/2003
5
20/05/2028

BAZ982883

3-4/2003
5
20/05/2028

BAZ982885

3-4/2003
5
20/05/2028

BAZ982887

3-4/2003
5
20/05/2028

BAZ982893

3-4/2003
12
21/05/2028

BAZ982908

3-4/2003
5
28/05/2028

BAZ982909

1-2/2003
3 9 12 14 16 24 25 27 28
29/05/2028

BAZ982917

3-4/2003
36 39 43
01/06/2028

BAZ982922

3-4/2003
32
08/06/2028

BAZ982924

3-4/2003
9 16 28 37 38 42
08/06/2028

BAZ982925

1-2/2004
9 16 35 37 38 42
08/06/2028

BAZ982927

1-2/2004
1 7 8 18 29 30 31 35 36 37 39 40 42 44
08/06/2028

BAZ982934

3-4/2003
37 40 43 44
11/06/2028

BAZ982958

3-4/2003
36
18/06/2028

BAZ982960

3-4/2003
25 41
18/06/2028

BAZ982961

3-4/2003
25 41
18/06/2028

BAZ982962

3-4/2003
41
18/06/2028

BAZ982963

3-4/2003
41
18/06/2028

BAZ982964

3-4/2003
16 25 28 41
18/06/2028

BAZ982965

3-4/2003
16 25 28 41
18/06/2028

BAZ982966

3-4/2003
16 25 28 41
18/06/2028

BAZ982967

3-4/2003
16 25 28 41
18/06/2028

BAZ982968

3-4/2003
16 25 28 41
18/06/2028

BAZ982969

3-4/2003
16 25 28 41
18/06/2028

BAZ982970

3-4/2003
16 25 28 41
18/06/2028

BAZ982971

3-4/2003
16 25 28 41
18/06/2028

BAZ982972

3-4/2003
16 25 28
18/06/2028

BAZ982973

3-4/2003
16 25 28
18/06/2028

BAZ982974

3-4/2003
16 25 28
18/06/2028

BAZ982975

3-4/2003
16 25 28
18/06/2028

BAZ982976

3-4/2003
16 25 28
18/06/2028

BAZ983014

3-4/2003
36
06/07/2028

BAZ983015

3-4/2003
36
06/07/2028

BAZ983021

3-4/2003
1 5 29 30 32
14/07/2028

BAZ983022

3-4/2003
3
15/07/2028

BAZ983071

3-4/2003
5
04/08/2028

BAZ983072

3-4/2003
5
04/08/2028

BAZ983081

3-4/2003
25
28/08/2028

BAZ983086

3-4/2003
14
28/08/2028

BAZ983089

3-4/2003
9 16 25 28 38 41 42 43 44
28/08/2028

BAZ983090

3-4/2003
9 14 16 25 28 41
28/08/2028

BAZ983091

3-4/2003
9 16 25 28 38 41 42 43 44
28/08/2028

BAZ983092

3-4/2003
9 16 25 28 38 41 42 43 44
28/08/2028

BAZ983093

3-4/2003
9 16 25 28 38 41 42 43 44
28/08/2028

BAZ983094

3-4/2003
9 16 25 28 38 41 42 43 44
28/08/2028

BAZ983095

3-4/2003
9 16 25 28 38 41 42 43 44
28/08/2028

BAZ983096

3-4/2003
9 16 25 28 38 41 42 43 44
28/08/2028

BAZ983097

3-4/2003
9 16 25 28 41
28/08/2028

BAZ983098

3-4/2003
9 16 25 28 38 41 42 43 44
28/08/2028

BAZ983106

3-4/2003
32
28/08/2028

BAZ983107

3-4/2003
16 21 25
28/08/2028

BAZ983110

3-4/2003
9 16 25 28 38 41 42 43 44
28/08/2028

BAZ983118

1-2/2004
5
07/09/2028

BAZ983141

3-4/2003
5
18/09/2028

BAZ983142

3-4/2003
5
18/09/2028

BAZ983143

3-4/2003
5
18/09/2028

BAZ983148

3-4/2003
9 35 36 38
24/09/2028

BAZ983172

3-4/2003
9 35 36 38
06/10/2028

BAZ983185

3-4/2003
2
12/10/2028

BAZ983202

3-4/2003
30
21/10/2027

BAZ983244

1-2/2004
25
13/11/2028

BAZ983267

1-2/2004
34
26/11/2027

BAZ0812432

3/2011
5
24/03/2028

BAZ0710910

1/2008
32
02/03/2027

BAZ0711291

2/2011
5
18/06/2027

BAZ0711316

1/2012
6 9 20 37
16/16/2027

BAZ0711423

2/2010
32
17/07/2027

BAZ0711437

3/2011
4 30 33
23/07/2027

BAZ0711438

3/2011
33
23/07/2027

BAZ0711439

3/2011
33
23/07/2027

BAZ0711441

3/2011
33
23/07/2027

BAZ0711447

3/2011
9 35 45
23/07/2027

BAZ0711487

2/2009
3 17 21
06/08/2027

BAZ0711488

2/2009
3 17 21
06/08/2027

BAZ0711626

2/2011
39 31 32
05/09/2027

BAZ0711886

3/2011
14
15/11/2027

BAZ0711889

3/2011
35
15/11/2027

BAZ0711890

3/2011
21
15/11/2027

BAZ0711891

3/2011
37
15/11/2027

BAZ0711893

3/2011
39
15/11/2027

BAZ0711894

3/2011
40
15/11/2027

BAZ0711902

3/2011
30
15/11/2027

BAZ0711905

3/2011
30
15/11/2027

BAZ0711902

3/2011
30
15/11/2027

BAZ0711968

3/2011
5
23/11/2027

BAZ0712001

3/2011
9 14 16 18 25
04/12/2027

BAZ0712005

4/2008
35
04/12/2027

BAZ0712006

4/2008
5
04/12/2027

BAZ0712050

1/2008
5
10/12/2027

BAZ0712054

3/2011
19 37
13/12/2027

BAZ0712060

3/2011
5
14/12/2027

BAZ0712069

3/2009
6 19 37
17/12/2027

BAZ0712071

4/2011
5
17/12/2027

BAZ0712074

3/2011
32
17/12/2027

BAZ0712101

3/2011
34
21/12/2027

BAZ0712108

3/2011
5
21/12/2027

BAZ0712109

3/2011
5
21/12/2027

BAZ0712116

3/2011
1 2 6 16 22 27 35 39 42 45
24/12/2027

BAZ0812136

3/2011
3 6 9 14 18 20 21 40 42 44
03/01/2028

BAZ0812137

3/2011
3 6 9 14 18 20 21 40 42 44
03/01/2028

BAZ0812140

3/2011
3 5 10 21
04/01/2028

BAZ0812151

4/2011
30
09/01/2028

BAZ0812153

3/2011
31
09/01/2028

BAZ0812158

3/2011
5
11/01/2028

BAZ0812160

3/2011
6 9
11/01/2028

BAZ0812162

3/2011
34
14/01/2028

BAZ0812167

3/2011
5
16/01/2028

BAZ0812175

3/2011
5
18/01/2028

BAZ0812176

3/2011
5
18/01/2028

BAZ0812188

3/2011
18
18/01/2028

BAZ0812213

3/2011
5
21/01/2028

BAZ0812214

3/2011
5
21/01/2028

BAZ0812215

3/2011
5
21/01/2028

BAZ0812216

3/2011
5
21/01/2028

BAZ0812238

3/2011
30
30/01/2028

BAZ0812244

3/2011
11 20
01/02/2028

BAZ0812245

3/2011
3 5 10 21
01/02/2028

BAZ0812251

3/2011
32 33
01/02/2028

BAZ0812267

3/2011
37
07/02/2028

BAZ0812271

4/2008
32
08/02/2028

BAZ0812280

3/2011
9 15 25 37
14/02/2028

BAZ0812302

1/2012
20 24
22/02/2028

BAZ0812303

4/2011
27
25/02/2027

BAZ0812319

3/2011
9
27/02/2028

BAZ0812334

3/2011
29
04/03/2028

BAZ0812335

4/2011
29
04/03/2028

BAZ0812337

4/2011
1 2 3 5 21
04/03/2028

BAZ0812340

4/2011
29
04/03/2028

BAZ0812344

2/2008
3
05/03/2028

BAZ0812345

2/2008
3
05/03/2028

BAZ0812346

2/2008
3
05/03/2028

BAZ0812405

4/2011
3 21
14/03/2028

BAZ0812406

4/2011
29
14/03/2028

BAZ0812412

4/2011
5 35
18/03/2028

BAZ0812416

3/2011
12
18/03/2028

BAZ0812417

3/2011
9
18/03/2028

BAZ0812439

4/2011
12
24/03/2028

BAZ0812486

4/2011
30
31/03/2028

BAZ0812533

4/2011
29
08/04/2028

BAZ0812549

3/2009
16 35
10/04/2028

BAZ0812583

4/2011
7
14/04/2028

BAZ0812586

4/2011
33 35
15/04/2028

BAZ0812599

4/2011
7
17/04/2028

BAZ0812623

4/2011
3
23/04/2028

BAZ0812624

4/2011
7 9 42
23/04/2028

BAZ0812657

4/2011
1 4
06/05/2028

BAZ0812658

4/2011
1 4
06/05/2028

BAZ0812676

4/2011
35 36 45
07/05/2028

BAZ0812677

4/2011
35 36 45
07/05/2028

BAZ0812678

4/2011
35 36 45
07/05/2028

BAZ0812691

4/2011
5 8 21 29 30 32 44
08/05/2028

BAZ0812692

4/2011
12 19 20 21 37
09/05/2028

BAZ0812708

3/2008
4 6 7 12 19 32 35 36 37 39 40
15/05/2028

BAZ0812712

4/2011
12
16/05/2028

BAZ0812720

4/2011
3 5 10 21
20/05/2028

BAZ0812758

4/2011
32
27/05/2028

BAZ0812760

4/2011
25
27/05/2028

BAZ0812762

4/2011
20 24 25
27/05/2028

BAZ0812777

4/2011
12
28/05/2028

BAZ082791

4/2011
12
30/05/2028

BAZ0812823

4/2011
5
05/06/2028

BAZ0812824

4/2011
33
05/06/2028

BAZ0812825

4/2011
33
05/06/2028

BAZ0812829

4/2011
25
05/06/2028

BAZ0812831

1/2010
5 35
05/06/2028

BAZ0812850

4/2011
33
11/06/2028

BAZ0812854

2/2010
25
12/06/2028

BAZ0812855

2/2010
25
12/06/2028

BAZ0812856

2/2010
25
12/06/2028

BAZ0812857

3/2010
25
12/06/2028

BAZ0812860

4/2011
3 5 30
12/06/2028

BAZ0812867

4/2011
29 32
16/06/2028

BAZ0812869

4/2011
35 41 45
16/06/2028

BAZ0812873

1/2012
3 5 10 16 44
17/06/2028

BAZ0812878

4/2011
12
19/06/2028

BAZ0812884

4/2011
12 37 41
20/06/2028

BAZ0812904

1/2012
24 25
24/06/2028

BAZ0812908

4/2011
9
24/06/2028

BAZ0812909

1/2012
9
24/06/2028

BAZ0812910

1/2012
9
24/06/2028

BAZ0812911

4/2011
9
24/06/2028

BAZ0812912

4/2011
9
24/06/2028

BAZ0812913

4/2011
9
24/06/2028

BAZ0812914

4/2011
9
24/06/2028

BAZ0812915

4/2011
9
24/06/2028

BAZ0812918

4/2011
29 30 31
25/06/2028

BAZ0812922

4/2011
3
26/06/2028

BAZ0812932

4/2011
33
02/07/2028

BAZ0812948

3/2012
12 37
07/07/2028

BAZ0812950

4/2011
30 39 40
08/07/2028

BAZ0812951

4/2011
18 25
08/07/2028

BAZ0812991

4/2011
10
15/07/2028

BAZ0812998

1/2012
16
16/07/2028

BAZ0813002

1/2012
35
17/07/2028

BAZ0813003

1/2012
9 16 18 25 28 32 33 35
17/07/2028

BAZ0813010

4/2011
29 30 32
21/07/2028

BAZ0813024

2/2009
5
28/07/2028

BAZ0813027

4/2011
5
28/07/2028

BAZ0813028

4/2011
5
28/07/2028

BAZ0813029

4/2011
5
28/07/2028

BAZ0813098

4/2011
5
31/07/2028

BAZ0813100

4/2011
5
31/07/2028

BAZ0813108

1/2012
9 35 38 42
05/08/2028

BAZ0813157

1/2012
5
05/08/2028

BAZ0813173

4/2011
3
12/08/2028

BAZ0813191

4/2011
35 36 41 42
20/08/2028

BAZ0813192

1/2012
35 36 41 42
20/08/2028

BAZ0813193

4/2011
35 36 41 42
20/08/2028

BAZ0813219

1/2012
9 14 16 18 25
26/08/2028

BAZ0813228

1/2012
5
28/08/2028

BAZ0813249

2/2012
9 10
05/09/2028

BAZ0813258

1/2012
14 18 25 35
09/09/2028

BAZ0813259

1/2012
14 18 25 35
09/09/2028

BAZ0813260

1/2012
9 14 18 25
09/09/2028

BAZ0813261

1/2012
35
09/09/2028

BAZ0813262

1/2012
9 14 18 25
09/09/2028

BAZ0813264

1/2012
9 14 18 25 26 35
09/09/2028

BAZ0813265

1/2012
14 18 25 35
09/09/2028

BAZ0813266

1/2012
14 18 25
09/09/2028

BAZ0813267

1/2012
9 14 18 25
09/09/2028

BAZ0813268

1/2012
9 14 18 25 35
09/09/2028

BAZ0813269

1/2012
9 14 18 25
09/09/2028

BAZ0813270

1/2012
14 18 25
09/09/2028

BAZ0813271

1/2012
14 18 25 35
09/09/2028

BAZ0813274

1/2012
3
10/09/2028

BAZ0813276

4/2008
43
10/09/2028

BAZ0813257

1/2012
29 30 32
08/09/2028

BAZ0813298

1/2012
9 16 25 28 35 36 37 38 41 42
17/09/2028

BAZ0813306

2/2012
17 19 42
19/09/2028

BAZ0813321

1/2012
30
16/09/2028

BAZ0813325

1/2012
43
29/09/2028

BAZ0813326

1/2012
43
29/09/2028

BAZ0813331

1/2012
34
01/10/2028

BAZ0813340

1/2012
9 35 36 38 41 42
02/10/2028

BAZ0813341

1/2012
9 35 36 38 41 42
02/10/2028

BAZ0813347

1/2012
5
07/10/2028

BAZ0813410

1/2012
9 18 35
21/10/2008

BAZ0813411

1/2012
5
22/10/2028

BAZ0813482

1/2012
33
29/10/2028

BAZ0813562

4/2009
25
28/11/2028

BAZ0813563

4/2009
25
28/11/2028

BAZ0813564

4/2009
25
28/11/2028

BAZ0813597

2/2012
25
15/12/2028

BAZ0813602

1/2012
29
18/12/2028

BAZ0913643

1/2012
29 30
16/01/2029

**PRESTANAK PRAVA-PRESTANAK PRAVA
ПРЕСТАНАК ПРАВА**

BAZR008

06/03/1998
Colts & Old Port Cigar Company Inc. 3810 Ste-
Antoine Street, CA
OLD PORT
34

BAZR96127

01/12/1998
Cheminova A/S 78 Thyboronvej, DK-7673
Harboor, DK
IMPACT
5

BAZR96135

01/12/1998
SYNGENTA LIMITED Syngenta European
Regional Centre, Priestley Road, Surrey
Research Park, Guildford, Surrey GU2 7YH, GB
GALOKSON
1,5

BAZR96137

01/12/1998
SYNGENTA LIMITED Syngenta European
Regional Centre, Priestley Road, Surrey
Research Park, Guildford, Surrey GU2 7YH, GB
BANISH
5

BAZR96153

01/12/1998
Pivovarna Union, d.d. Ljubljana Pivovarniška 2,
61107, SI
UNION PREMIUM
32

BAZR96157

01/12/1998
Pivovarna Union, d.d. Ljubljana Pivovarniška 2,
61107, SI



32

BAZR96187

01/12/1998
Trussardi S.p.A. Piazza Duse 4, 20122, IT

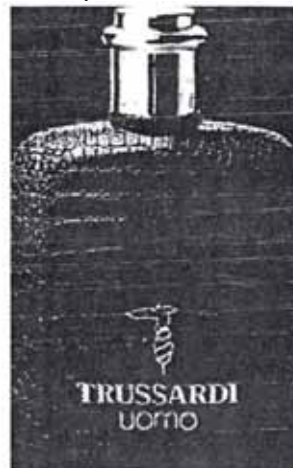

3

BAZR96188

01/12/1998
Trussardi S.p.A. Piazza Duse 4, 20122, IT

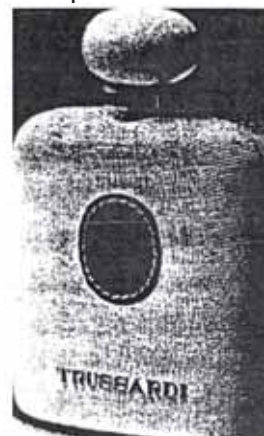

3

BAZR96194

01/12/1998

Orion Electric Co., Ltd. 41-1, Iehisa-Cho, JP
OTAKE
9,16

BAZR96226

01/12/1998

FEDERACION NACIONAL DE CAFETEROS
DE COLOMBIA Calle 73 No 8-13, CO



30

BAZR96243

01/12/1998

HERTZ SYSTEM, INC. 225 Brae Boulevard,
07656, US



39

BAZR96282

01/12/1998

THE COCA-COLA COMPANY One Coca-Cola
Plaza, 30313, US
CHERRY COCA-COLA

32

BAZR96301

01/12/1998

The Drambuie Liqueur Company Limited 12,
York Place, EH1 3EU, GB



33

BAZR96311

01/12/1998

THE COCA-COLA COMPANY One Coca-Cola
Plaza, 30313, US



32

BAZR96356

02/08/1999

American-Cigarette Company (Overseas)
Limited Zählerweg 4, 6300, CH

**GOLDEN
AMERICAN**



34

BAZR96376

02/08/1999
Dow AgroSciences LLC 9330 Zionsville Road,
46268, US
TROPHY
5

BAZR96392

15/02/2000
BLACK & DECKER Cannon Lane, GB
WORKMATE
6,20

BAZR96546

02/05/2000
TDR d.o.o. Obala Vladimira Nazora 1, 52210 ,
HR

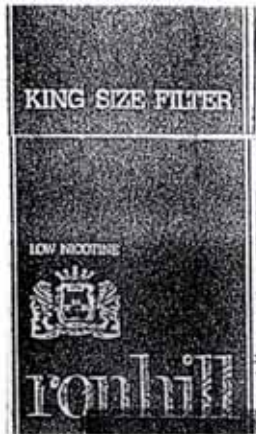

34

BAZR96629

02/05/2000
U.C.B. S.A. Allee de la Recherche 60, BE
PROPAFOIL
17

BAZR96644

08/10/2001
Invista Technologies S.a.r.l. Talstrasse 80, 8001,
CH
ORLON
16,22,23,24,25,27

BAZR96662

21/01/2001
UNILEVER N.V. Weena 455, 3013 AL, NL
FISSAN
3,5

BAZR96777

15/02/2000
DAIICHI SANKYO COMPANY, LIMITED 3-5-1,
Nihonbashi Honcho, Chuo-ku, 103-8426, JP



1,5

BAZR96788

15/02/2000
THE SHERWIN-WILLIAMS COMPANY 101
Prospect Avenue, N. W., US



2

BAZR96859

15/02/2000
GLAXO GROUP LIMITED 980 Great West Road,
Brentford, Middlesex, TW8 9GS, GB
HISTRYL
5

BAZR96912

04/07/2001
BRITISH AMERICAN TOBACCO (BRANDS)
INC. 2711 Centerville Road, Suite 300, 19808,
US
HILTON
34

BAZR96913

04/07/2001

BRITISH AMERICAN TOBACCO (BRANDS)
INC. 2711 Centerville Road, Suite 300, 19808,
US

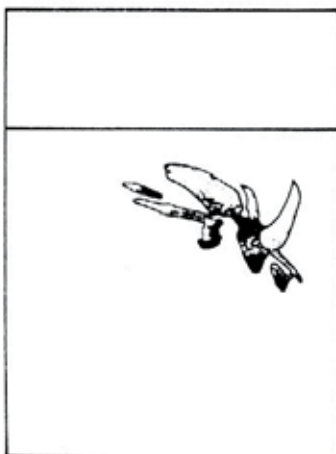

34

BAZR96936

15/02/2000

TOBAČNA LJUBLJANA, proizvodno in trgovsko
podjetje za tobačne izdelke, d.o.o. Tobačna ulica
5, 1000, SI

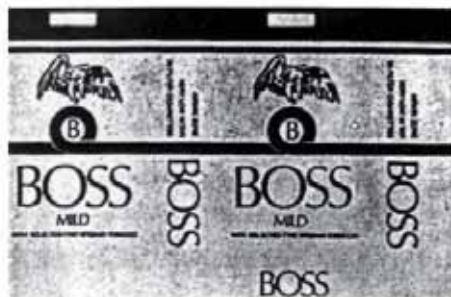

34

BAZR96955

15/02/2000

LEK farmacevtska družba d.d. Verovškova 57,
1526, SI
MENTOKLAR
5

BAZR96957

15/02/2000

LEK farmacevtska družba d.d. Verovškova 57,
1526, SI
ELDERIN
5

BAZR961000

16/04/2000

LEK farmacevtska družba d.d. Verovškova 57,
1526, SI
METABLEN
5

BAZR961053

16/04/2000

ETI Elektroelement d.d. Obrezija 5, 1411, SI



9

BAZR961119

04/07/2001

LEK farmacevtska družba d.d. Verovškova 57,
1526, SI
ANTOPAR
5

BAZR961129

16/04/2000

LEK farmacevtska družba d.d. Verovškova 57,
1526, SI
DITAMIN
5

BAZR961130

16/04/2000

LEK farmacevtska družba d.d. Verovškova 57,
1526, SI
DIVERIN
5

BAZR961135

16/04/2000

LEK farmacevtska družba d.d. Verovškova 57,
1526, SI
KORNAM
5

BAZR961148

04/07/2001
LEK farmacevtska družba d.d. Verovškova 57,
1526, SI
PRIMOTREN
5

BAZR961195

04/07/2001
BELUPO, lijekovi i kozmetika, d.o.o. Danica 5,
48000, HR
BELOSEPT
5

BAZR961251

08/10/2001
PODRAVKA Prehrambena industrija d.d. ul. Ante
Starčevića 32, 48000, HR



The logo for 'tin' features a dark grey circle above the lowercase letters 'tin' in a bold, rounded, sans-serif font.

32

BAZR961270

08/10/2001
COOPER BRANDS, INC. 600 Travis, Suite 5800,
77002, US



The logo for 'NICHOLSON U.S.A.' features the word 'NICHOLSON' in a large, stylized, outlined font with a double underline. Below it, 'U.S.A.' is written in a smaller, similar font. A stylized graphic of a crossed tool or instrument is positioned between the two lines of text.

8

BAZR971358

08/10/2001
KOLINSKA prehrambena industrija, d.d.
Šmartinska c. 30, 1000, SI
ROMANSA
30

BAZR971374

08/10/2001
Droga Kolinska, Živilska industrija, d.d. Kolinska
ulica 1, 1544, SI



30

BAZR971424

21/01/2001
Bayer Aktiengesellschaft D-51368 Leverkusen,
51368, DE
CIPROXIN
5

BAZR971430

21/01/2001
BP p.l.c. 1 St James's Square, , SW1Y 4PD, GB
BISOFLEX
1

BAZR971438

21/01/2001
UNILEVER N.V. Weena 455, 3013 AL, NL
VASENOL INTENSIVE CARE
3

BAZR971536

29/01/2002
HIPPI & Co Bruenigstrasse 141, 6072, CH



The logo for 'soyamil' features the word 'soyamil' in a lowercase, sans-serif font. The 'soy' part is in a lighter weight, while 'amil' is in a bolder weight.

5

BAZR971575

29/01/2002
 PLIVA HRVATSKA d.o.o. Ulica grada Vukovara
 49, 10000 Zagreb, HR
 SOLUDEKS
 5

BAZR971578

29/01/2002
 PLIVA HRVATSKA d.o.o. Ulica grada Vukovara
 49, 10000 Zagreb, HR
 TIAREN
 5

BAZR971588

29/01/2002
 PLIVA HRVATSKA d.o.o. Ulica grada Vukovara
 49, 10000, HR
 PLIVACOR
 5

BAZR971601

29/01/2002
 VETERINA d.o.o. Svetonedjeljska 2, HR
 FLOROVIN
 5

BAZR971611

29/01/2002
 PLIVA HRVATSKA d.o.o. Ulica grada Vukovara
 49, 10000, HR
 INFUSOL
 5

BAZR971638

29/01/2002
 HIPPI & CO. Bruenigstrasse 141, 6072, CH
 BEBIPAPA
 5

BAZR971665

29/01/2002
 VETERINA d.o.o. Svetonedjeljska 2, Kalinovica,
 10436, HR
 AMPIVET
 5

BAZR971676

29/01/2002
 PENTAX RICOH IMAGING COMPANY, LTD.
 2-35-7, Maeno-cho, Itabashi-ku, Tokyo, JP
 COSMICAR
 9

BAZR971736

29/01/2002
 First Choice Holidays & Flights Ltd First Choice
 House, London Road, RH16 2GX, GB
 SOVEREIGN
 43

BAZR971818

02/06/2002
 THE WHITAKER LLC 4550 New Linden, Hill
 Road, US
 PICABOND
 8,9

BAZR971822

02/06/2002
 FMC CORPORATION 100 West Tenth Street,
 19801, US
 FURADAN
 5

BAZR971827

29/01/2002
 FMC CORPORATION 100 West Tenth Street,
 19801, US
 POSSE
 7,31,40

BAZR971832

29/01/2002
 PepsiCo, Inc. 700 Anderson Hill Road, 10577-
 1444, US



29,30

BAZR971931

02/06/2002
 Nufarm Agriculture, Inc. 5507-1st Street SE, T2H
 1H9, CA
 ASSERT
 5

BAZR971984

29/01/2002

IMPEXMETAL S.A. ul. Lucka 7/9, PL

FLET

6

BAZR972051

29/01/2002

Merck Sharp & Dohme Corp. One Merck Drive,
08889, US

SINEMET

5

BAZR972077

02/06/2002

Merck Sharp & Dohme Corp. One Merck Drive,
08889, US

INDOPTOL

5

BAZR972102

29/01/2002

Otto Finance Cyprus Ltd. 70 JF Kennedy Avenue,
1641, CY



25

BAZR972179

02/06/2002

ARAMIS INC. 767 Fifth Avenue, US

TUSCANY

3

344

BAZR972198

29/01/2002

Estee Lauder Cosmetics Ltd. Ontario, CA
YOUTH-DEW

3

BAZR972244

02/06/2002

KRKA, tovarna zdravil, d.d., Novo mesto
Šmarješka cesta 6, 8501, SI

ULFAMID

5

BAZR972247

02/06/2002

KRKA, tovarna zdravil, d.d., Novo mesto
Šmarješka cesta 6, 8501, SI

MUKOLEN

5

BAZR972349

02/06/2002

PARKER PEN PRODUCTS 101 Syon Lane,
TW7 5NP, GB



16

BAZR972398

15/02/2000

EL ELA LLC 25 Greystone Manor, 19958, US

DONA

29,32

BAZR972405

02/06/2002

STUDIO PEYO S.A. 36, chemin Frank-Thomas,
1208, CH

SCHTROUMPF



SMURF
PUFFI

9,16,25,28

BAZR972459

02/06/2002

GLAXO GROUP LIMITED 980 Great West Road,
Brentford, Middlesex, TW8 9GS, GB
SYRAPRIM

5

BAZR972478

29/01/2002

YAMATOMO KOSAN KABUSHIKI KAISHA 61-4,
Aza Nanzan, Hiroji-cho, Showa-ku, JP

MAZAK

7

BAZR972517

02/06/2002

Merck Sharp & Dohme Corp. One Merck Drive,
08889, US
HYPERSTAT

5

BAZR972575

02/06/2002

Japan Tobacco Inc. 2-2-1 Toranomom, Minato-
ku, JP



Salem Salem



34

BAZR972606

02/06/2002

PRECISION VALVE CORPORATION 700,
Nepperham Avenue Yonkers, 10702, US
PREVAL
10,21

BAZR972653

29/01/2002

Merck Sharp & Dohme Corp. One Merck Drive,
08889, US
DIPROSPAN
5

BAZR972654

02/06/2002

SCHERING CORPORATION 2000 Galloping Hill
Road, 07033, US
VIRAFERON
5

BAZR972707

02/06/2002

ENERGIZER LIMITED 93 Burleigh Gardens,
Southgate, N14 5AQ, GB
EVEREADY
9

BAZR972777

02/06/2002

The Reader's Digest Association, Inc.
Pleasantville, New York 10570, 10570, US
READER'S DIGEST
9,16

BAZR972786

29/01/2002

PHILIP MORRIS BRANDS SARL Quai
Jeanrenaud 3, Neuchâtel 2000, , , CH
SMOKE RETENTION
34

BAZR972789

29/01/2002
PHILIP MORRIS BRANDS SARL Quai
Jeanrenaud 3, 2000 , CH
ROY
34

BAZR972859

02/06/2002
EMANUEL UNGARO ITALIA S.r.l. Via Vittor
Pisani 12/a, IT



3

BAZR972860

02/06/2002
EMANUEL UNGARO ITALIA S.r.l. Via Vittor
Pisani 12/a, IT



3

BAZR982898

02/06/2002
Pliant Corporation 500 Huntsman Way, 84108,
US
VITAFILM
16

BAZR983029

02/06/2002
KRKA, tovarna zdravil, d.d., Novo mesto
Šmarješka cesta 6, 8501, SI
VITASKIN
3

BAZR983044

02/06/2002
EASYLINK SERVICES USA, INC. 33
Kingsbridge Road, New Jersey , US
EasyLink
38

BAZR983057

02/06/2002
CAPRI SUN AG Neugasse 22, 6300 , CH
CAPRI-SONNE
32

BAZR983060

02/06/2002
RADENSKA d.d. Radenci Zdraviliško naselje 14,
9502 , SI
MIRAL
32

BAZR983078

29/01/2002
KYOCERA MITA CORPORATION No. 2-28,
1-chome, Tamatsukuri, Chuo-ku, 541, JP

mita

2,3

BAZR983153

02/06/2002
Cedevita d.o.o. Planinska b.b., 10000, HR
BILJANA
5,30

BAZR983193

02/06/2002

DITA d.d. TUZLA Husinskih rudara bb, 75000, BA



3

BAZR983221

02/06/2002

Anheuser-Busch, LLC One Busch Place, 63118, US



32

BAZR983232

02/06/2002

GLAXO GROUP LIMITED 980 Great West Road, Brentford, Middlesex, TW8 9GS, GB

STELABID

5

BAZR983260

02/06/2002

TDR d.o.o. Obala Vladimira Nazora 1, 52210, HR



34

BAZR983292

02/06/2002

Gowan Company, L.L.C. 370 S Main Street, Yuma, Arizona 85364, US

TREFLAN

5

BAZR983335

02/06/2002

O. MUSTAD & SON A/S 2800 Gjovik, 2800, NO



28

BAZ15017

25/12/2006

ILIRIJA, razvoj, proizvodnja in trženje kozmetičnih izdelkov, d.d., Ljubljana Tržaška c. 40, 1000 Ljubljana, SI



3

BAZ15488

10/07/2007

BINDING-BRAUEREI Aktiengesellschaft
DarmstaedterLandstr. 185, 6000FRANKFURT/M,
DE



32

BAZ971330

01/12/2002

Reckitt & Colman (Overseas) Limited Dansom
Lane, Hull, HU8 7DS, GB
LEMSIP

5

BAZ971345

01/12/2002

Nycomed Pharma AS Drammensveien 852,
1371 Asker, NO



1,5,9,10

BAZ971359

01/12/2002

GLAXO GROUP LIMITED 980 Great West Road,
Brentford, Middlesex, TW8 9GS, GB
ROMOZIN

5

BAZ971361

01/12/2002

Blount, Inc. 4909 S.E. International way, Portland,
Oregon, US



7,8

BAZ971367

01/12/2002

KELLOGG COMPANY One Kellogg Square,
P.O. Box 3599, Battle Creek, Michigan 49016-
3599, US



30

BAZ971369

01/12/2002

KELLOGG COMPANY One Kellogg Square,
P.O. Box 3599, Battle Creek, Michigan 49016-
3599, US



30

BAZ971370

01/12/2002

KELLOGG COMPANY One Kellogg Square,
P.O. Box 3599, Battle Creek, Michigan 49016-
3599, US



30

BAZ971377

01/12/2002

HENKEL AG & Co. KGaA Henkelstrasse 67,
D-40191 Düsseldorf, DE



3

BAZ971378

01/12/2002

HENKEL AG & Co. KGaA Henkelstrasse 67,
D-40191 Düsseldorf, DE



3

BAZ971380

01/12/2002

TOMBOW PENCIL CO. LTD. 6-10-21 Toshima,
Kita-ku, Tokyo 114, JP

TOMBO

16

BAZ971383

29/01/2002

ESAROM Essenzenfabrik Gesellschaft m.b.H.
Esaromstrasse 41, A-2105 Oberrohrbach bei
Wien, AT

PRIMA
29,32

BAZ971416

01/12/2002

GLAXO GROUP LIMITED 980 Great West Road,
Brentford, Middlesex, TW8 9GS, GB

PYLORID
5

BAZ971430

01/12/2002

ROHMAND HAAS COMPANY 100 Independence
Mall West, Philadelphia, PA 19106-2399, US
ROZONE

5

BAZ971434

01/12/2002

THE PROCTER & GAMBLE COMPANY One
Procter & Gamble Plaza, Cincinnati, Ohio, US

DRI-WEAVE
5,16

BAZ971436

01/12/2002
Lanxess Deutschland GmbH D-51369
Leverkusen, DE
KRYLENE
17

BAZ971438

01/12/2002
Lanxess Deutschland GmbH D-51369
Leverkusen, DE
KRYNOL
17

BAZ971449

01/12/2002
Six Continents Hotels, Inc. 3 Ravinia Drive,
Atlanta Georgia 30346, US



Holiday Inn
Garden Court

43

BAZ971454

02/06/2002
F E L I X - K N U S P E R F R I S C H
VERKAUFGESSELLSCHAFT DAUB MBH &
CO. KG Binnerheide 28, 5840 Schwerte, DE



29,30,31

BAZ971455

06/04/2003
F E L I X - K N U S P E R F R I S C H
VERKAUFGESSELLSCHAFT DAUB MBH &
CO. KG Binnerheide 28, 5840 Schwerte, DE



29,30,31

BAZ971457

01/12/2002
Premier Foods Group Limited Premier House,
Centrium Business Park, Griffiths Way, ALI 2RE
St Albans, Hertfordshire, GB
AMBROSIA
29,30,32

BAZ971459

01/12/2002
ŽITO GORENJKA, proizvodnja pekarskih in
konditorskih izdelkov, d.d. Rožna dolina 8, 4248
Lesce, SI



29,30,32

BAZ971460

01/12/2002
ŽITO GORENJKA, proizvodnja pekarskih in
konditorskih izdelkov, d.d. Rožna dolina 8, 4248
Lesce, SI



30

BAZ971461

01/12/2002
ŽITO GORENJKA, proizvodnja pekarskih in
konditorskih izdelkov, d.d. Rožna dolina 8, 4248
Lesce, SI
ALPINA
30

BAZ971462

01/12/2002

ŽITO GORENJKA, proizvodnja pekarskih in konditorskih izdelkov, d.d. Rožna dolina 8, 4248 Lesce, SI
LADY
30

BAZ971472

01/12/2002

BELUPO, lijekovi i kozmetika, d.o.o. 48000 Koprivnica, HR
ORMIDOL
5

BAZ0710837

31/12/2007

KUWAIT LUBE OIL COMPANY P.O. Box 9748 Ahmadi, 61008 Kuwait, KW



4

BAZ0710844

27/12/2010

ZVIJEZDA dioničko društvo za proizvodnju, trgovinu i usluge Ul. Marijana Čavića 1, Zagreb, HR



29

BAZ0710846

27/12/2010

I D Biomedical Corporation of Quebec 525 Cartier Blvd. West, Laval QC H7V 3S8, CA
GRIPLAVAL
5

BAZ0710847

27/12/2010

FITOFARMACIJA d.o.o. A.T.Mimare 14, 10090 Zagreb, HR

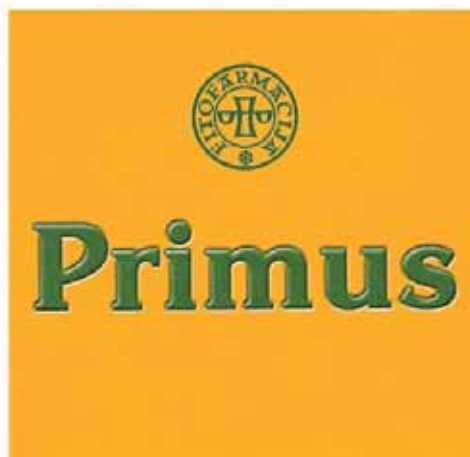

5,42

BAZ0710854

31/12/2007

POSTBANK BH Poštanska banka Bosne i Hercegovine d.o.o. Sarajevo Branilaca Sarajeva 20, 71000 Sarajevo, BA
POŠTANSKA BANKA
36

BAZ0710855

31/12/2007

POSTBANK BH Poštanska banka Bosne i Hercegovine d.o.o. Sarajevo Branilaca Sarajeva 20, 71000 Sarajevo, BA
POSTBANK
36

BAZ0710856

31/12/2007

Tehno-Mag d.o.o. Zona za poduzetništvo II, 76270 Orašje, BA



7,11

BAZ0710858

30/06/2011

Asahi Europe Ltd. 1 Forge End, Working, Surrey
GU21 6DB, GB



32

BAZ0710860

27/12/2010

CHI MEI CORPORATION No. 59-1, San Chia,
San Chia Village, Jen Te Hsiang, Tainan Hsien,
TW

CHIMEI

9,11

BAZ0710866

31/12/2007

Tešanjnska Vrela d.o.o. Karadaglije bb, Tešanj, BA

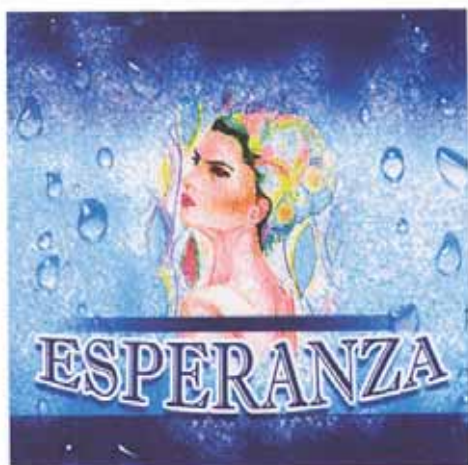

3,14,18,20,21,24,25,26,28,29,30,31,32,33,34,35,36,39,41,45

BAZ0710867

31/03/2011

AGREKS d.o.o. Donji ŽabAZR bb, 76273 Donji
ŽabAZR, BA



29

BAZ0710880

31/12/2007

doo "WBE" 502 Viteške br.11, 77000 Bihać, BA
WBE
18,35,36

BAZ0710889

30/09/2010

AKEL TEKSTIL SANAYI VE TICARET LIMITED
ŞIRKETI Kestel Organize Sanayi Bolgesi, Hersek
Caddesi No:2, Kestel/Bursa/, TR



25

BAZ0710890

30/09/2010

MasterCard International Incorporated (Delaware
Corporation) 2000 Purchase Street, Purchase,
New York 10577-2509, US
MASTERCARD WORLDWIDE. THE HEART OF
COMMERCE.
35,36

BAZ0710891

30/09/2010

MasterCard International Incorporated (Delaware Corporation) 2000 Purchase Street, Purchase, New York 10577-2509, US

THE HEART OF COMMERCE

35,36

BAZ0710892

30/09/2010

MasterCard International Incorporated (Delaware Corporation) 2000 Purchase Street, Purchase, New York 10577-2509, US

MASTERCARD WORLDWIDE

35,36

BAZ0710893

31/12/2007

OvnaK d.o.o. Vitez PC-96, Vitez, BA



3

BAZ0710896

30/09/2010

TDR d.o.o. Obala Vladimira Nazora 1, 52210 Rovinj, HR



34

BAZ0710904

31/12/2007

Asocijacija proizvođača organskih proizvoda, ORGANSKO U BiH Butmirska cesta br: 40, Ilidža, BA

ORGANSKO

35,41,42

BAZ0710906

27/12/2010

Janssen Sciences Ireland UC Eastgate Village, Eastgate, Little Island, County Cork, IE

TEGANDIA

5

BAZ0710908

30/09/2010

PHARMASWISS BH d.o.o. Fra Anđela Zvizdovića 1, 71000 Sarajevo, BA

TAMSOL

5

BAZ0710911

31/12/2007

BONY d.o.o. Tuzla Morančani 32A, 75000 Tuzla, BA

SAN VITALE

32

BAZ0710913

27/12/2010

ONY, INC. Baird Research Park, 1576 Sweet Home Road, Amherst, New York 14228, US

INFASURF

5

BAZ0710919

31/12/2007

Radiant Investments Limited c/o Moore Stevens, 905 Silvercord Tower 2, 30 Canton Road, Tsim Sha Tsui, Kowloon, HK

QUINTUPLE FILTRATION

25,30,32,33,34,41

BAZ0710921

27/12/2010

NATURALIS d.o.o. Trg dr. Franje Tuđmana bb, 21236 Vrlika, HR

CETINA

32

BAZ0710924

31/12/2007
IVANČIĆ I SINOVI d.o.o. Palmotićeve 13, 11000
Beograd, RS
INFLUREX
5

BAZ0710927

27/12/2010
E.I. du Pont de Nemours and Company 1007
Market Street, Wilmington, DE 19898, US
PRINCIPAL
5

BAZ0710930

27/12/2010
DePuy, Inc. (Delaware corporation) 700
Orthopaedic Drive, Warsaw, Indiana 46581, US

F³

10

BAZ0710935

27/12/2010
Društvo sa ograničenom odgovornošću "MIMA
TEAM" za proizvodnju, trgovinu i usluge Tuzla
Armije BiH BR. 21., Tuzla, BA

FARISSON

11

BAZ0710936

27/12/2010
CONS TEKSTIL SANAYI ITHALAT IHRACAT VE
TICARET LIMITED ŞIRKETİ Keresteciler Sitesi,
Fatih Caddesi, Kasim Sokak No: 33, Merter-
Istanbul, TR



25

BAZ0710937

27/12/2010
NEŞE PLASTIK TICARET VE SANAYI LIMITED
ŞİRKETİ Balmomcu Şakir Kesebir Sokak,
Balmimcu Plaza 3 No:34/1, Beşiktaş-Istanbul,
TR



24,27

BAZ0710940

31/03/2011
Reckitt & Colman (Overseas) Limited Dansom
Lane, Hull HU8 7DS, GB
IMMEDIA
5

BAZ0710956

27/12/2010
Janssen R&D Ireland Eastgate Village, Eastgate,
Little Island, County Cork, IE
TENARIS
5

BAZ0710962

27/12/2010
UNILEVER N.V. Weena 455, 3013 AL Rotterdam,
NL
AXE SKIN CONTACT
3

BAZ0710967

31/03/2011
MIRNOVEC d.o.o. Blizne Gomile bb, 88260
Čitluk, BA



13,28,39

BAZ0710968

31/03/2011

MIRNOVEC d.o.o. Blizne Gomile bb, 88260
Čitluk, BA



13,28,39

BAZ0710975

31/03/2011

MIRNOVEC d.o.o. Blizne Gomile bb, 88260
Čitluk, BA



13,28,39

BAZ0710977

27/12/2010

TDR d.o.o. Obala Vladimira Nazora 1, 52210
Rovinj, HR



34

BAZ0710978

27/12/2010

TDR d.o.o. Obala Vladimira Nazora 1, 52210
Rovinj, HR



34

BAZ0710979

27/12/2010

TDR d.o.o. Obala Vladimira Nazora 1, 52210
Rovinj, HR



34

BAZ0710980

27/12/2010

TDR d.o.o. Obala Vladimira Nazora 1, 52210
Rovinj, HR



34

BAZ0710981

27/12/2010

TDR d.o.o. Obala Vladimira Nazora 1, 52210

Rovinj, HR



34

UPIS LICENCE U REGISTAR PRIJAVA ŽIGOVA
UPIS LICENCE U REGISTAR PRIJAVA ŽIGOVA
УПИС ЛИЦЕНЦЕ У РЕГИСТАР ПРИЈАВА ЖИГОВА

(broj licence)

BAZL18583A

(broj žiga)

BA1720565A

(objavljeno u Glasniku/Gazeti)

(datum upisa licence)

2018-06-07

(davalac licence)

APG SGA S.A.

Careffour de Rive, CH 1207 Ženeva, CH

(sticalac licence)

EUROPLAKAT BH d.o.o.

Mehmeda Spahe 26b, 71000, Sarajevo, BA

(vrsta licence)

Isključiva (za period od 2017-12-07 do 2022-12-07)

(izgled žiga)

EUROPLAKAT

(međunarodna klasifikacija roba i usluga)

16, 35

(licence za robe/usluge)

16

Štampane stvari, plakati (poster), prospekti.;

35

Oglašavanje.

UPIS LICENCE U REGISTAR PRIZNATIH PRAVA NA ŽIGOVE UPIS LICENCE U REGISTAR PRIZNATIH PRAVA NA ŽIGOVE УПИС ЛИЦЕНЦЕ У РЕГИСТАР ПРИЗНАТИХ ПРАВА НА ЖИГОВЕ

(broj licence)

BAZL18582

(broj žiga)

BAZ1619595

(objavljeno u Glasniku/Gazeti)

1/2018

(datum upisa licence)

2018-03-27

(davalac licence)

**Chivas Holdings (IP) Limited
Limited, 111-113 Renfrew Road, Paisley,
Renfrewshire, PA3 4DY, GB**

(sticalac licence)

**Chivas Brothers Limited
111-113, Renfrew Road, Paisley, PA3 4DY,
Scotland, GB**

(vrsta licence)

Isključiva (za period od 2004-06-30 do 2029-06-30)

(izgled žiga)



(međunarodna klasifikacija roba i usluga)

33

(licence za robe/usluge)

33

Alkoholna pića (osim piva).

(broj licence)

BAZL18584A

(broj žiga)

BAZ1518974

(objavljeno u Glasniku/Gazeti)

2/2017

(datum upisa licence)

2018-08-29

(davalac licence)

**PJSC Gazprom neft
lit. A, 5 Galernaya St., 190000, Saint Petersburg,
RU**

(sticalac licence)

**Naftna industrija Srbije a.d. Novi Sad
Narodnog fronta 12, Novi Sad, RS**

(vrsta licence)

Neisključiva (za period od 2017-08-01 do 2027-08-01)

(izgled žiga)

Tako moćno

(međunarodna klasifikacija roba i usluga)

03, 04, 06, 12, 16, 25, 30, 32, 35, 37,41

(licence za robe/usluge)

03

Sredstva za bijeljenje i druge supstance za upotrebu u perionicama; preparati za čišćenje, poliranje, ribanje i nagrizanje; sapuni; parfimerija, eterična ulja, kozmetika, losioni za kosu; paste za zube.

04

Industrijska ulja i masti; maziva; jedinjenja za skupljanje prašine vlaženjem i vezivanjem; goriva (uključujući motorna tečna goriva) i materije za osvijetljavanje; svijeće i fitilji za osvijetljavanje.

06

Obični metali i njihove legure; metalni građevinski materijali; metalne prenosne građevine; materijali od metala za željezničke šine; neelektrične žice i kablovi od običnog metala; bravarski proizvodi, mali metalni gvoždarski proizvodi; cjevčice i cijevi od metala; sefovi; proizvodi od običnih metala koji nisu uključeni u druge klase; rude.

12

Vozila; aparati za kretanje po zemlji, vazduhu ili vodi.

16

Hartija, karton i proizvodi od njih, koji nisu uključeni u druge klase; štampane stvari; knjigovezački materijal; fotografije; kancelarijski materijal; ljepila za kancelarijske i kućne potrebe; umjetnički materijali; kičice; pisaće mašine i kancelarijski rekviziti (izuzev namještaja); materijali za obuku i nastavu (izuzev

aparata); plastični materijal za pakovanje (koji nije uključen u druge klase); štamparska slova; kliše.

25

Odjeća, obuća, pokrivala za glavu.

30

Kafa, čaj, kakao, šećer, pirinač, tapioka, sago, zamjena kafe; brašno i proizvodi od žitarica; hljeb, kolači, poslastice, sladoledi; med, melasa; kvasac, prašak za pecivo; so; senf; sirće, sosovi (kao začini); začini; led.

32

Pivo; mineralne i sodne vode i druga bezalkoholna pića; pića od voća i voćni sokovi; sirupi i drugi preparati za proizvodnju pića.

35

Oglašavanje; vođenje poslova; poslovno upravljanje; kancelarijski poslovi.

37

Građevinsko konstruisanje; popravljanje; usluge instaliranja (instalacione usluge).

41

Obrazovne usluge; pripremanje obuke; razonoda; sportske i kulturne aktivnosti.

GEOGRAFSKE OZNAKE
ZEMLJOPISNE OZNAKE
ГЕОГРАФСКЕ ОЗНАКЕ
GEOGRAPHICAL INDICATIONS

STRUKTURA REGISTARSKOG BROJA OVLAŠTENOGA KORISNIKA
STRUKTURA REGISTARSKOG BROJA OVLAŠTENOGA KORISNIKA
СТРУКТУРА РЕГИСТАРСКОГ БРОЈА ОВЛАШТЕНОГ КОРИСНИКА



**U ovom broju Glasnika nema objava za rubriku
“GEOGRAFSKE OZNAKE”**

**U ovom broju Glasila nema objava za rubriku
“ZEMLJOPIISNE OZNAKE”**

**У овом броју Гласника нема објава за рубрику
“ГЕОГРАФСКЕ ОЗНАКЕ”**

LISTE ZASTUPNIKA REGISTROVANIH KOD INSTITUTA ZA INTELEKTUALNO VLASNIŠTVO BOSNE I HERCEGOVINE

THE LISTS OF BOSNIAN AND HERZEGOVINIAN INDUSTRIAL PROPERTY REPRESENTATIVES

PATENTNI ZASTUPNICI / PATENT ATTORNEYS

Ovlašteni za zastupanje u postupcima sticanja i održavanja prava na patente, industrijski dizajn, žigove, geografske oznake i drugih prava / Authorised for representation parties to proceedings relating to the acquisition and maintenance of patents, industrial designs, trademarks, geographical indications and other requests

NEDIM KRILIĆ
dipl. pravnik / B.A. Degree of Law
Avde Smailovića 35
71000 SARAJEVO
tel: +387 33 22 13 43
fax: +387 33 22 13 43
GSM: +387 61 13 43 52
E-mail: krilic@bih.net.ba

Jezik za korespondenciju / Language for communication:
Engleski/English

DRAGAN MIĆUNOVIĆ
advokat / Attorney at Law
Aida Pašić
Branilaca Sarajeva 10
71000 SARAJEVO
tel: +387 33 20 15 31
fax: +387 33 55 30 90
GSM: +387 61 26 74 25
E-mail: info@micunoviclaw.ba
WWW: www.micunoviclaw.ba

Jezik za korespondenciju / Language for communication:
Engleski/English

INJA PAŠALIĆ
advokat / Attorney at Law
Pruščakova 9
71000 SARAJEVO
tel: +387 33 56 58 80
fax: +387 33 56 58 81
E-mail: info@pasalic.ba
WWW: www.pasalic.com

Jezik za korespondenciju / Language for communication:
Engleski/English, Njemački/German

Dr DIANA PROTIĆ-TKALČIĆ & PARTNERS
d.o.o.
Dr Diana Protić-Tkalčić
Koševo 36
71000 SARAJEVO
tel: +387 33 20 69 04
fax: +387 33 44 41 40
E-mail: dprotic@bih.net.ba; office@protic-tkalcic.ba
WWW: www.protic-tkalcic.ba

Jezik za korespondenciju / Language for communication:
Engleski/English

“LINEA SERVICES” d.o.o. Sarajevo
Merima Bajramović
dipl. pravnik / B.A. Degree of Law
Maršala Tita 29/IV
71000 SARAJEVO
tel: +387 33 21 83 48
fax: +387 33 20 75 17
GSM: +387 61 37 03 19
E-mail: info@lineasusic.com
WWW: www.lineasusic.com

Jezik za korespondenciju / Language for communication:
Francuski/French, Engleski/English, Turski/Turkish

“STAM” d.o.o.
Mubera Trebinjac
dipl. ing. Kemije
Sarači 77
71000 SARAJEVO
tel: +387 33 21 44 13
fax: +387 33 66 80 31
E-mail: stam_doo@yahoo.com

Jezik za korespondenciju / Language for communication:
Engleski/English, Njemački/German

“INTELBIRO” d.o.o.

Lejla Hodžić

M.H. Uskufije 3

71000 SARAJEVO

tel: +387 33 21 32 09

fax: +387 33 21 81 11

E-mail: postmaster@intelbiro.com

WWW: www.intelbiro.com

Jezik za korespondenciju / Language for communication:

Francuski/French, Engleski/English

Advokatsko društvo Spaho d.o.o. Sarajevo

Mehmed Spaho

advokat / Attorney at Law

Mehmeda Spahe 8

71000 SARAJEVO

tel: +387 33 55 77 11

fax: +387 33 55 77 12

E-mail: m.spaho@attorney-spaho.ba

Jezik za korespondenciju / Language for communication:

Engleski/English

“ŽIVKO MIJATOVIĆ & PARTNERS” d.o.o.

Sarajevo

Selma Čustović

dipl. pravnik / B.A. Degree of Law

M.H. Uskufije 3.

71000 SARAJEVO

tel: +387 33 20 06 41

fax: +387 33 21 84 21

E-mail: ba@zm-p.com

WWW: www.zm-p.com

Jezik za korespondenciju / Language for communication:

Engleski/English, Španski/Spanish

KERIM KARABDIĆ

Adi Krdžalić

advokat / Attorney at Law

Hadži Idrizova 20

71000 SARAJEVO

tel: +387 33 844 225

fax: +387 33 833 879

GSM: +387 61 177 527; +387 61 357 106

E-mail: info@karabdic.ba; adikrdzalic@gmail.com

WWW: www.karabdic.ba

Jezik za korespondenciju / Language for communication:

Engleski/English, Njemački/German

“Damir Tkalčić, Agencija za zaštitu intelektualnog vlasništva”

Damir Tkalčić

Koševo 36

71000 SARAJEVO

tel: +387 33 26 67 70

fax: +387 33 26 67 71

E-mail: dtkalcic@bih.net.ba

Jezik za korespondenciju / Language for communication:

Engleski/English

“PETOŠEVIĆ” d.o.o. Sarajevo

Tarik Prolaz; Berina Prolaz

dipl. pravnik / B.A. Degree of Law

Željeznička broj 20

SARAJEVO, 71210 ILIDŽA

tel: + 387 33 84 10 45

fax: + 387 33 84 12 99

E-mail: sarajevo@petosevic.com

Jezik za korespondenciju / Language for communication:

Engleski/English

“MSA IP”

vl. Dževad Ćoralić, dipl. pravnik; Azra Ćoralić

dipl. pravnik / B.A. Degree of Law

Hamdije Kapidžića 12

71 000 SARAJEVO

tel: +387 33 95 06 79

GSM: +387 61 48 76 87

E-mail: dzevad.coralic@msa-iplaw.com

Jezik za korespondenciju / Language for communication:

Engleski/English

Advokatska firma “SAJIĆ” o.d. Banja Luka

Željko Vlačić; Ognjen Bogdanić

advokat / Attorney at Law

Bulevar Vojvode Ž. Mišića 49b

78000 Banja Luka

tel: + 387 51 22 76 20

fax: + 387 51 22 76 23

E-mail: info@afsajic.com

WWW: www.advokatskafirmasajic.com

Jezik za korespondenciju / Language for communication:

Dr JOVAN ŠARAC
advokat / Attorney at Law
Karađorđeva broj 21
71123 ISTOČNO SARAJEVO

GSM: +387 65 42 24 86; +387 63 79 11 60

E-mail: jvnsarac@gmail.com

Jezik za korespondenciju / Language for communication:

EDIN BULJUBAŠIĆ
advokat / Attorney at Law
Kralja Tvrtka broj 6
71000 SARAJEVO

tel: +387 33 20 41 38

E-mail: edindavud@gmail.com

Jezik za korespondenciju / Language for communication:

ZASTUPNICI ZA ŽIGOVE / TRADEMAKS ATTORNEYS

Ovlašteni za zastupanje u postupcima sticanja i održavanja prava na industrijski dizajn, žigove i geografske oznake / Authorised for representation parties to proceedings relating to the acquisition and maintenance of industrial designs, trademarks and geographical indications and other requests concerning those rights

IGOR SJERIKOV
advokat / Attorney at Law
Branka Ćopića broj 15
78000 Banja Luka

tel: +387 51 21 55 54; +387 51 21 54 68

fax: +387 51 21 54 68

E-mail: advokati.sjerikov-maric@blic.net

Jezik za korespondenciju / Language for communication:
Engleski/English

GORAN N. MARIĆ
advokat / Attorney at Law
Branka Ćopića broj 15
78000 Banja Luka

tel: +387 51 22 87 80; +387 51 21 54 68

fax: +387 51 21 54 68

E-mail: advokat.goran.maric@gmail.com

Jezik za korespondenciju / Language for communication:
Engleski/English

AMILA ETEROVIĆ
advokat / Attorney at Law
Branilaca Sarajeva 10
71000 SARAJEVO

tel: +387 33 21 54 30

fax: +387 33 21 54 30

GSM: +387 61 14 16 68

E-mail: amila@aketerovic.com

WWW: www.aketerovic.com

Jezik za korespondenciju / Language for communication:
Engleski/English, Njemački/German, Italijanski/Italian

**Advokatsko društvo MARIĆ & Co d.o.o. -
MARIĆ & Co Ltd**
Branko Marić
advokat / Attorney at Law

Mehmeda Spahe 26

71000 SARAJEVO

tel: +387 33 71 60 30

fax: +387 33 71 60 36

E-mail: maric.b@bih.net.ba

Jezik za korespondenciju / Language for communication:
Engleski/English, Njemački/German, Italijanski/Italian,
Francuski/French

NEDŽIDA SALIHOVIĆ
advokat / Attorney at Law
Fra Anđela Zvizdovića 1/X
71000 SARAJEVO

tel: +387 33 29 52 37

fax: +387 33 29 64 10

GSM: +387 61 195126

E-mail: nedzida.salihovic@cms-rrh.com

Jezik za korespondenciju / Language for communication:
Engleski/English

MIRNA MILANOVIĆ - LALIĆ
advokat / Attorney at Law
Skenderpašina 1
71000 SARAJEVO

tel: +387 33 26 15 35

fax: +387 33 26 15 47

GSM: +387 61 20 49 17

E-mail: mirna.lalic@karanovic-nikolic.com

Jezik za korespondenciju / Language for communication:
Engleski/English

NUSMIR HUSKIĆ

advokat / Attorney at Law

Dolina 2

71000 SARAJEVO

tel: +387 33 66 66 24

fax: +387 33 66 66 24

GSM: +387 61 75 10 03

E-mail: info@huskiclav.com; huskic.nusmir@gmail.com

WWW: www.huskiclav.com

Jezik za korespondenciju / Language for communication:

Engleski/English

EMINA SARAČEVIĆ

Zajednička advokatska kancelarija Emina

Saračević i Adis Gazibegović

advokat / Attorney at Law

Fra Anđela Zvizdovića 1

71000 SARAJEVO

tel: +387 33 29 57 72

fax: +387 33 29 57 74

E-mail: emina.saracevic@sgl.ba

Jezik za korespondenciju / Language for communication:

DIJANA PEJIĆ

advokat / Attorney at Law

Gundulićeva broj 6

78 000 Banja Luka

tel: +387 51 250 641

fax: +387 51 250 641

E-mail: dpejic@bdklegal.com

Jezik za korespondenciju / Language for communication:

Engleski/English

TOMISLAV BEVANDA

Zajednički odvjetnički ured, odvjetnici

Damir Barbarić i Tomislav Bevanda

odvjetnik / Attorney at Law

Fra Didaka Buntića 29

88220 ŠIROKI BRIJEG

tel: + 387 39 85 21 21

GSM: + 387 63 36 82 49

E-mail: tbevanda@yahoo.com

Jezik za korespondenciju / Language for communication:

BOJAN GRUBAČ

Zajednička advokatska kancelarija

“Oprašić, Grubač & Rašeta”

odvjetnik / Attorney at Law

Hamdije Kreševljakovića broj 40

71000 SARAJEVO

tel: + 387 33 20 65 01; + 387 33 55 12 35

fax: + 387 33 55 12 36

E-mail: advokk@hotmail.com

Jezik za korespondenciju / Language for communication:

Engleski/English

NIHAD SIJERČIĆ

odvjetnik / Attorney at Law

Fra Anđela Zvizdovića 1, BC UNITIC, Tower B/II

71000 SARAJEVO

tel: + 387 33 84 40 00

fax: + 387 33 26 15 47

Jezik za korespondenciju / Language for communication:

MAK RADIČIĆ

odvjetnik / Attorney at Law

Obala Kulina bana broj 4

71000 SARAJEVO

tel: + 387 33 20 97 50

fax: + 387 33 20 97 50

GSM: + 387 61 89 00 51

E-mail: mak.radicic@rlo.ba

WWW: www.rlo.ba

Jezik za korespondenciju / Language for communication:

Engleski/English, Francuski/French, Njemački/German

AMELA SELMANAGIĆ

odvjetnik / Attorney at Law

Šenoina broj 16/II

71000 SARAJEVO

tel: + 387 33 98 23 35

GSM: + 387 61 89 67 52

E-mail: lawoffice.selmanagic@gmail.com

Jezik za korespondenciju / Language for communication:

VLADIMIR MARKUŠ
odvjetnik / Attorney at Law
Srpska broj 2
78000 Banja Luka

tel: + 387 51 22 26 70
fax: + 387 51 22 26 72
E-mail: v.markus@schoenherr.rs

Jezik za korespondenciju / Language for communication:

ADMIR SPAHIĆ
odvjetnik / Attorney at Law
Skenderpašina 1
71000 SARAJEVO

GSM: + 387 61 86 40 28
E-mail: info@advokatspahic.ba
WWW: www.advokatspahic.ba

Jezik za korespondenciju / Language for communication:
Engleski/English

STEVAN DIMITRIJEVIĆ
advokat / Attorney at Law
Sime Šolaje broj 1
78000 Banja Luka

tel: + 387 51 96 26 00
fax: + 387 51 96 26 00
E-mail: stevan.dimitrijevic@dimitrijevicpartners.com

Jezik za korespondenciju / Language for communication:

FEMIL ČURT
advokat / Attorney at Law
Šenoina broj 12
71000 SARAJEVO

tel: + 387 33 26 30 25
fax: + 387 33 26 30 25
GSM: + 387 61 19 87 63
E-mail: femil.curt@curtlaw.ba

Jezik za korespondenciju / Language for communication:

LANA SARAJLIĆ
advokat / Attorney at Law
Zmaja od Bosne broj 7
71000 SARAJEVO

tel: +387 33 953 452
fax: +387 33 953 451

Jezik za korespondenciju / Language for communication:

NEDŽAD BEĆA
advokat / Attorney at Law
Antuna Branka Šimića broj 29
71000 SARAJEVO

tel: +387 33 465 207
fax: +387 33 465 207
GSM: +387 62 306 303

E-mail: advokat.nedzad@gmail.com

Jezik za korespondenciju / Language for communication:

NENAD BAROŠ
Zajednička advokatska kancelarija "Nenad Baroš i Feđa Bičakčić"
advokat / Attorney at Law
Maršala Tita broj 28
71000 SARAJEVO

tel: +387 33 844 808
fax: +387 33 844 809
E-mail: info@bblegal.ba
WWW: www.bblegal.ba

Jezik za korespondenciju / Language for communication:

=====

WEB: www.ipr.gov.ba; e-mail: info@ipr.gov.ba
Sjedište: 88000 Mostar, Kneza Domagoja bb.; e-mail: mostar@ipr.gov.ba; Fax: +387 36 31 84 20;
Tel: Protokol +387 36 33 43 81; Ured direktora i zamjenika direktora +387 36 33 43 82 (Mostar); +387 33 52 18 48 (Sarajevo)
Ispostava Sarajevo: 71000 Sarajevo, Hamdije Cemerlica 2/18; e-mail: sarajevo@ipr.gov.ba; Fax: +387 33 65 27 57; Tel: Protokol +387 33 65 27 65;
Odjeljenja: Nacionalni žig +387 33 65 27 98; Medunarodni žig, Patenti, Industrijski dizajn +387 33 61 80 95
Ispostava Banja Luka: 78000 Banja Luka, Akademika Jovana Surutke 13/3; email: banjaluka@ipr.gov.ba ; Fax: +387 51 22 68 41 ; Tel: +387 51 22 68 40

=====

WEB: www.ipr.gov.ba; e-mail: info@ipr.gov.ba
Head Office: 88000 Mostar, Kneza Domagoja bb.; e-mail: mostar@ipr.gov.ba; Fax: 036 31 84 20;
Tel: Protocol +387 36 33 43 81; Director and Deputy Director Office +387 36 33 43 82 (Mostar); +387 33 52 18 48 (Sarajevo)
Branch Office: 71000 Sarajevo, Hamdije Cemerlica 2/18; e-mail: sarajevo@ipr.gov.ba; Fax: +387 33 65 27 57; Tel: Protocol +387 33 65 27 65;
Units: National Trademark +387 33 65 27 98; International Trademark, Patents, Industrial Design +387 33 61 80 95
Branch Office: 78000 Banja Luka, Akademika Jovana Surutke 13/3; email: banjaluka@ipr.gov.ba ; Fax: +387 51 22 68 41 ; Tel: +387 51 22 68 40

KOLEKTIVNE ORGANIZACIJE ZA OSTVARIVANJE AUTORSKOG PRAVA I SRODNIH PRAVA

„AMUS“

Asocijacija skladatelja – muzičkih stvaratelja Bosne i Hercegovine

Obala Kulina bana br.22/II

71000 Sarajevo

Tel: 033 218 258

Fax: 033 218 258

E-mail: amus.sarajevo@bih.net.ba

Vrsta prava:

Kolektivno ostvarivanje prava autora glazbenih djela

Napomena: Rješenjem Instituta za intelektualno vlasništvo BiH broj IP-03-47-5-06059/12VT od 21.06.2012. godine, koje je stupilo na snagu danom donošenja, udruzi „AMUS“ Asocijacija skladatelja – muzičkih stvaratelja Bosne i Hercegovine, Sarajevo, izdana je dozvola za kolektivno ostvarivanje prava autora glazbenih djela.

„AIS“

Asocijacija izvođača i svirača

Srpskih vladara br. 9

71123 Istočno Sarajevo

E-mail: apcaisbih@gmail.com

Broj mobilnog telefona: +387 61 314 888

Vrsta prava:

Kolektivno ostvarivanje prava izvođača glazbenih djela

Napomena: Rješenjem Instituta za intelektualno vlasništvo BiH broj IP-03-47-5-02676/15VT od 08.05.2015. godine udruzi „AIS“ Asocijacija izvođača i svirača izdana je dozvola za kolektivno ostvarivanje prava izvođača glazbenih djela.

„FONOGRAM“

Udruga za zaštitu proizvođača fonograma

Jošanička broj 55

71320 Vogošća, Bosna i Hercegovina

Tel: 033/425-290

Fax:033/425-291

E-mail: strucnasluzba@fonogram.org

Vrsta prava:

Kolektivno ostvarivanje prava proizvođača fonograma

Napomena: Rješenjem Instituta za intelektualno vlasništvo BiH broj IP-03-47-5-05879/15VT od 16.10.2015. Udruzi za zaštitu proizvođača fonograma „FONOGRAM“ iz Vogošće izdana je dozvola za obavljanje poslova kolektivnog ostvarivanja prava proizvođača fonograma.

„UFI“

Udruga Filmske Industrije
Administrativno-poslovni centar bb
72250 Kiseljak, BiH
Tel: 030/941-800
Fax: 030/870-975
E-mail: info@ufi.ba

Vrsta prava:

Kolektivno ostvarivanje prava na naknadu za kabelsko reemitiranje audiovizualnih djela

Napomena: Rješenjem Instituta za intelektualno vlasništvo BiH broj IP-03-47-5-288/16GM od 21.4.2016. Udruzi filmske industrije „UFI“ iz Kiseljaka izdana je dozvola za obnašanje poslova kolektivnog ostvarivanja prava na naknadu za kabelsko reemitiranje audiovizualnih djela. Navedeno rješenje je odlukom (rješenjem) Žalbenog vijeća pri Vijeću ministara Bosne i Hercegovine, broj: UPŽV-09-07-3-118/16 od 30.8.2016., oglašeno ništavim. Dana 13.12.2016., Žalbeno vijeće pri Vijeću ministara Bosne i Hercegovine je odlukom broj: UPŽV-09-07-3-118/16 ukinulo gore navedeno Rješenje o oglašavanju ništavim Rješenja Instituta za intelektualno vlasništvo Bosne i Hercegovine, broj: IP-03-47-5-288/16GM od 21.4.2016, te je Institut za intelektualno vlasništvo Bosne i Hercegovine dana 4.1.2017. godine izdao novu dozvolu za kolektivno ostvarivanje prava na naknadu za kabelsko reemitiranje audiovizualnih djela Udruzi filmske industrije „UFI“ iz Kiseljaka, odlukom broj: 03-47-5-288-21/16GM.

„ORIGINAL“

Udruga za ostvarivanje i zaštitu reprodukcijских prava
Trampina 4/III
71000 Sarajevo
Tel/fax: +387 33 688 041
E-mail: info@original.co.ba

Vrsta prava:

Kolektivno ostvarivanje prava na privatnu i drugu vlastitu uporabu

Napomena: Rješenjem Instituta za intelektualno vlasništvo BiH broj 03-47-5-193-9/17VT Udruzi za ostvarivanje i zaštitu reprodukcijских prava „ORIGINAL“ iz Sarajeva izdana je dozvola za obnašanje poslova kolektivnoga ostvarivanja prava autora pisanih djela izdanih u tiskanom obliku i srodnog prava izdavača tiskanih izdanja, na privatnu i drugu vlastitu uporabu. Dozvola je izdana za kolektivno ostvarivanje sljedećih imovinskih prava autora djela izdanih u tiskanom obliku i srodnog prava izdavača tiskanih izdanja:

- pravo na naknadu koje se plaća pri prvoj prodaji ili uvozu novih uređaja za fotokopiranje;
- pravo na naknadu od izrađenih fotokopija namijenjenih za prodaju, koju plaćaju fizičke i pravne osobe koje uz naplatu obavljaju usluge fotokopiranja.

Pojedinačni primjerak **GLASNIKA INTELEKTUALNOG VLASNIŠTVA** možete nabaviti po cijeni od 20 KM tako što ćete izvršiti uplatu na:

JRT Trezor BiH - Institut za intelektualno vlasništvo Bosne i Hercegovine

broj: **1610000010750812**

Vrsta prihoda: **734111**

Budžetska organizacija: **0814999**

sa naznakom „**GIV – /upiшите broj Glasnika koji želite da kupite/**”

Molimo Vas da po izvršenoj uplati dostavite dokaz na:

Institut za intelektualno vlasništvo Bosne i Hercegovine, Ispostava Sarajevo

Hamdije Ćemerlića 2/XVIII

71000 Sarajevo

Bosna i Hercegovina