

Bosna i Hercegovina

Босна и Херцеговина



**INSTITUT ZA INTELEKTUALNO VLASNIŠTVO
BOSNE I HERCEGOVINE**

**ИНСТИТУТ ЗА ИНТЕЛЕКТУАЛНУ СВОЈИНУ
БОСНЕ И ХЕРЦЕГОВИНЕ**

GLASNIK GLASILO ГЛАСНИК

**Službeni Glasnik Instituta za intelektualno vlasništvo
Bosne i Hercegovine**

**Službeno Glasilo Instituta za intelektualno vlasništvo
Bosne i Hercegovine**

**Службени Гласник Института за интелектуалну својину
Босне и Херцеговине**

4/2019

ISSN – 1840-2607



IZDAVAČ/ IZDAVAČ/ ИЗДАВАЧ

Institut za intelektualno vlasništvo Bosne i Hercegovine
Institut za intelektualno vlasništvo Bosne i Hercegovine
Институт за интелектуалну својину Босне и Херцеговине



UREĐIVAČKI ODBOR / UREĐIVAČKI ODBOR / УРЕЂИВАЧКИ ОДБОР

Goran Trifković, Горан Трифковић / Elvedin Pandžić, Елведин Панџић / Faris Frašto, Фарис Фрашто



DTP

Danilo Golo / Данило Голо



CIJENA / CIJENA / ЦИЈЕНА

15,00 KM



GODIŠNJA PRETPLATA / GODIŠNJA PRETPLATA / ГОДИШЊА ПРЕТПЛАТА

60,00 KM



Sjedište: Kneza Domagoja bb, 88000 Mostar, Tel: + 387 36 334 381 , E-mail: mostar@ipr.gov.ba
Сједиште: Кнеза Домагоја бб, 88000 Мостар, Тел: + 387 36 334 381 , E-mail: mostar@ipr.gov.ba
Ispostava: Bulevar Meše Selimovića 95, lamela C – 3.sprat, 71000 Sarajevo, Tel: + 387 33 652 765, E-mail: sarajevo@ipr.gov.ba
Испостава: Булевар Меше Селимовића 95, ламела Ц-3 Спрат, 71000 Сарајево, Тел: +38733652765, E-mail: sarajevo@ipr.gov.ba
Ispostava: Akademika Jovana Surutke 13/3, 78000 Banja Luka, Tel: + 387 51 226 840 , E-mail: banjaluka@ipr.gov.ba
Испостава: Академика Јована Сурутке 13/3, 78000 Бања Лука, Тел: + 387 51 226 840 , E-mail: banjaluka@ipr.gov.ba
Web: www.ipr.gov.ba , E-mail: info@ipr.gov.ba

SADRZAJ

Popis brojeva objavljenih prava.....	5
Kodne oznake zemalja.....	7

PATENTI11

Objava prijava patenata.....	13
Indeks prema rastućem broju prijave patenta.....	22
Indeks prema MKP.....	23
Indeks prema podnosiocima prijave patenta.....	24
Dodjeljen konsenzualni patent.....	25
Rješenja o dodjeli patent.....	28
Objava evropskih patenata upisanih u registar patenata.....	33
Objavljivanje zahtjeva za konsenzualni patent.....	163
Objava promjena proširenih EP.upisanih u registar patenata.....	164
Prenos prava.....	166
Prestanak prava.....	169
Ponovna objava.....	175
Zahtjevi za izdavanje svjedodžbi.....	180
Riješenja o izdavanju svjedodžbi.....	181

INDUSTRIJSKI DIZAJN185

Objava industrijskog dizajna.....	187
Indeks prema rastućem registarskom broju.....	196
Indeks prema međunarodnoj klasifikaciji.....	196
Indeks prema nosiocima indust. dizajna.....	197
Objava prijava industrijskog dizajna.....	199
Prestanak važenja industrijskog dizajna.....	207
Produženje važenja industrijskog dizajna.....	208
Promjena naziva.....	210
Promjena adrese.....	210

ŽIGOVI213

Objava prijava žigova.....	215
Indeks brojeva prijave žigova.....	252
Indeks klasa prijave žigova.....	253
Indeks nosilaca prijave žigova.....	256
Promjena naziva.....	258
Promjena naziva i adrese.....	258
Prenos prava.....	259
Objava žigova.....	263
Indeks brojeva žigova.....	300
Indeks klasa žigova.....	301
Indeks nosilaca žigova.....	304
Prenos prava.....	307
Promjena naziva.....	311
Promjena adrese nosilaca prava.....	313
Promjena naziva i adrese.....	318
Produženje važenja žiga.....	319
Prestanak prava na žig.....	328
Upis licence u registar priznatih prava ua žig.....	338
Objava zaloga.....	341

GEOGRAFSKE OZNAKE351

Lista zastupnika za zaštitu industrijskog vlasništva u Bosni i Hercegovini.....	356
Lista udruga.....	361

CONTENTS

List of Published Right Numbers.....	5
Country Codes.....	7

PATENTS.....11

Publication of Patent Application.....	13
Index in Order Increasing Number of Patent Application.....	22
Index as to IPC.....	23
Index of Patent Applicants.....	24
Consensual patent.....	25
Decision on granting a patent.....	28
Publication of European Patents Entered in Patent Register.....	33
Publication of requires for Consensual patent.....	163
Publication of changes of Eur. Patents Entered in Patent Register.....	164
Transfer of Rights.....	166
Cessation of Rights.....	169
Republication.....	175
Requirements for issuing a certificate.....	180
Decision on issuing a certificate.....	181

INDUSTRIAL DESIGN.....185

Publication of Industrial Designs.....	187
Industrial Designs Index as to Increasing Register Number.....	196
Index as to International Classification for Industrial Designs.....	196
Index of Holders of Industrial Designs.....	197
Publication of the Application for Designs.....	199
Cessation of Industrial Design Validity.....	207
Renewal of Industrial Design Registration.....	208
Change of Name.....	210
Change of Address.....	210

TRADEMARKS.....213

Publication of Trademark Application.....	215
Index of Trademark Application Numbers.....	252
Index of Trademark Application Classes.....	253
Index of Trademark Applicants.....	256
Change of Name.....	258
Change of Name and Address.....	258
Transfer of Rights.....	259
Publication of Trademarks.....	263
Index of Trademark Numbers.....	300
Index of Trademark Classes.....	301
Index of Trademark Holders.....	304
Transfer of Rights.....	307
Change of Name.....	311
Change of Rights Holder's Address.....	313
Change of Name and Address.....	318
Renewal of Trademark Registration.....	319
Cessation of Protection.....	328
Recording of Licence in the Register of Granted Trademark Rights.....	338
Publication of collateral.....	341

GEOGRAPHICAL INDICATIONS351

List of Representatives for Protection of Industrial Property in Bosnia and Herzegovina.....	356
List of Association.....	361

SADRŽAJ

Popis brojeva objavljenih prava.....	5
Kodne oznake zemalja.....	7

PATENTI11

Objava prijava патената.....	13
Индекс према растућем броју пријаве патената.....	22
Индекс према МКП.....	23
Индекс према подносиоцима пријаве патената.....	24
Додјелен консензуални патент.....	25
Рјешења о додјели патената.....	28
Објава европских патената уписаних у регистар патената.....	33
Објављивање захтјева за консензуални патент.....	163
Објава промјена проширених ЕП.уписаних у регистар патената.....	164
Пренос права.....	166
Престанак права.....	169
Поновна објава.....	175
Захтјеви за издавање свједодџби.....	180
Рјешења о издавању свједодџби.....	181

INDUSTRIJSKI DIZAJN185

Objava industrijskog dizajna.....	187
Индекс према растућем регистрациском броју.....	196
Индекс према међународној класификацији.....	196
Индекс према носитељима индуст. дизајна.....	197
Objava prijava industrijskog dizajna.....	199
Престанак важења индустријског дизајна.....	207
Продужење важења индустријског дизајна.....	208
Промјена назива.....	210
Промјена адресе.....	210

ŽIGOVI213

Objava prijava žigova.....	215
Индекс бројева пријава жигова.....	252
Индекс класа пријава жигова.....	253
Индекс носитеља пријава жигова.....	256
Промјена назива.....	258
Промјена назива и адресе.....	258
Пренос права.....	259
Objava žigova.....	263
Индекс бројева жигова.....	300
Индекс класа жигова.....	301
Индекс носитеља жигова.....	304
Пренос права.....	307
Промјена назива.....	311
Промјена адресе носитеља права.....	313
Промјена назива и адресе.....	318
Продужење важења жига.....	319
Престанак права на жиг.....	328
Упис лиценце у регистар признатих права на жиг.....	338
Objava zaloga.....	341

GEOGRAFSKE OZNAKE351

Lista zastupnika za zaštitu industrijskog vlasništva u Bosni i Hercegovini.....	356
Lista udruga.....	361

САДРЖАЈ

Попис бројева објављених права.....	5
Кодне ознаке земаља.....	7

ПАТЕНТИ11

Објава пријава патената.....	13
Индекс према растућем броју пријаве патената.....	22
Индекс према МКП.....	23
Индекс према подносиоцима пријаве патената.....	24
Додјелен консензуални патент.....	25
Рјешења о додјели патената.....	28
Објава европских патената уписаних у регистар патената.....	33
Објављивање захтјева за консензуални патент.....	163
Објава промјена проширених ЕП уписаних у регистар патената.....	164
Пренос права.....	166
Престанак права.....	169
Поновна објава.....	175
Захтјеви за издавање свједочанстава.....	180
Рјешења о издавању свједодџби.....	181

ИНДУСТРИЈСКИ ДИЗАЈН185

Objava industrijskog dizajna.....	187
Индекс према растућем регистрациском броју.....	196
Индекс према међународној класификацији.....	196
Индекс према носитељима индуст. дизајна.....	197
Objava prijava industrijskog dizajna.....	199
Престанак важења индустријског дизајна.....	207
Продужење важења индустријског дизајна.....	208
Промјена назива.....	210
Промјена адресе.....	210

ЖИГОВИ213

Objava prijava žigova.....	215
Индекс бројева пријава жигова.....	252
Индекс класа пријава жигова.....	253
Индекс носитеља пријава жигова.....	256
Промјена назива.....	258
Промјена назива и адресе.....	258
Пренос права.....	259
Objava žigova.....	263
Индекс бројева жигова.....	300
Индекс класа жигова.....	301
Индекс носитеља жигова.....	304
Пренос права.....	307
Промјена назива.....	311
Промјена адресе носитеља права.....	313
Промјена назива и адресе.....	318
Продужење важења жига.....	319
Престанак права на жиг.....	328
Упис лиценце у регистар признатих права на жиг.....	338
Objava zaloga.....	341

ГЕОГРАФСКЕ ОЗНАКЕ351

Листа заступника за заштиту индустријске својине у Босни и Херцеговини.....	356
Листа удружења.....	361

ОБЈАВЉЕНА ПРАВА / ОБЈАВЉЕНА ПРАВА / ОБЈАВЉЕНА ПРАВА

PRIJAVE PATENTA / PRIJAVE PATENTA / ПРИЈАВЕ ПАТЕНТА

BAR183251A BAR183255A BAR183256A BAR183258A BAR183260A BAR183268A BAR183271A BAR193306A BAR193326A

DODJELA PATENTA / DODJELA PATENTA / ДОДЈЕЛА ПАТЕНТА

BAR163152 BAR163154 BAR163155 BAR173164 BAR173170

PATENTI / PATENTI / ПАТЕНТИ

BAR00543 BAR163119 BAR102798

EVROPSKI PATENTI UPISANI U REGISTAR PATENATA EUROPSKI PATENTI UPISANI U REGISTAR PATENATA ЕВРОПСКИ ПАТЕНТИ УПИСАНИ У РЕГИСТАР ПАТЕНАТА

E03113; E03114; E03116; E03117; E03120; E03145; E03148; E03149; E03155; E03160; E03161; E03168; E03169; E03170; E03172;
E03173; E03176; E03177; E03178; E03179; E03180; E03181; E03182; E03183; E03184; E03185; E03186; E03187; E03190; E03195;
E03201; E03204; E03205; E03206; E03208; E03209; E03210; E03212; E03217; E03218; E03221; E03222; E03223; E03224; E03225;
E03226; E03227; E03228; E03229; E03230; E03231; E03232; E03233; E03234; E03235; E03236; E03237; E03238; E03239; E03241;
E03242; E03243; E03244; E03245; E03246; E03247; E03248; E03249; E03250; E03251; E03252; E03253; E03254; E03255; E03256;
E03257; E03258; E03259; E03260; E03261; E03262; E03263; E03265; E03266; E03267; E03268; E03269; E03270; E03271; E03272;
E03273; E03274; E03275; E03276; E03277; E03278; E03279; E03280; E03281; E03282; E03283; E03284; E03285; E03287; E03288;
E03290; E03291; E03292; E03293; E03294; E03295; E03296; E03297; E03298; E03299; E03300; E03301; E03303; E03304; E03305;
E03306; E03308; E03309; E03310; E03313; E03314; E03316; E03317; E03318; E03319; E03322; E03324; E03325; E03327; E03331;
E03332; E03340

INDUSTRIJSKI DIZAJN / INDUSTRIJSKI DIZAJN / ИНДУСТРИЈСКИ ДИЗАЈН

BAD19760 BAD19761 BAD19762 BAD19763 BAD19764 BAD19765 BAD19768 BAD19769

OBJAVA PRIJAVA INDUSTRIJSKOG DIZAJNA OBJAVA PRIJAVA INDUSTRIJSKOG DIZAJNA ОБЈАВА ПРИЈАВА ИНДУСТРИЈСКОГ ДИЗАЈНА

BAD19776A BAD19771A BAD19772A BAD19773A BAD19775A BAD18734A

PRIJAVE ŽIGOVA / PRIJAVE ŽIGOVA / ПРИЈАВЕ ЖИГОВА

BAZ1720572A BAZ1720614A BAZ1820725A BAZ1820726A BAZ1820729A BAZ1820730A BAZ1820751A BAZ1820752A BAZ1820753A
BAZ1820754A BAZ1820755A BAZ1820756A BAZ1820757A BAZ1820759A BAZ1820760A BAZ1820761A BAZ1820762A BAZ1820763A
BAZ1820764A BAZ1820765A BAZ1820766A BAZ1820768A BAZ1820769A BAZ1820770A BAZ1820772A BAZ1820773A BAZ1820774A
BAZ1820775A BAZ1820776A BAZ1820780A BAZ1820781A BAZ1820782A BAZ1820785A BAZ1820786A BAZ1820787A BAZ1820788A
BAZ1820789A BAZ1820790A BAZ1820791A BAZ1820792A BAZ1820793A BAZ1820794A BAZ1820796A BAZ1820797A BAZ1820798A
BAZ1820799A BAZ1820800A BAZ1820801A BAZ1820802A BAZ1820806A BAZ1820807A BAZ1820808A BAZ1820809A BAZ1820810A
BAZ1820811A BAZ1820812A BAZ1820814A BAZ1820815A BAZ1820816A BAZ1820817A BAZ1820818A BAZ1820819A BAZ1820820A
BAZ1820821A BAZ1820822A BAZ1820823A BAZ1820824A BAZ1820825A BAZ1820826A BAZ1820827A BAZ1820828A BAZ1820829A
BAZ1820830A BAZ1820831A BAZ1820834A BAZ1820835A BAZ1820836A BAZ1820837A BAZ1820839A BAZ1820840A BAZ1820841A
BAZ1820843A BAZ1820844A BAZ1820845A

ŽIGOVI / ŽIGOVI / ЖИГОВИ

BAZ1619641 BAZ1719972 BAZ1720003 BAZ1720231 BAZ1720238 BAZ1720269 BAZ1720270 BAZ1720329 BAZ1720335 BAZ1720336
BAZ1720347 BAZ1720348 BAZ1720350 BAZ1720351 BAZ1720352 BAZ1720353 BAZ1720368 BAZ1720373 BAZ1720379 BAZ1720380
BAZ1720382 BAZ1720388 BAZ1720389 BAZ1720390 BAZ1720391 BAZ1720393 BAZ1720396 BAZ1720397 BAZ1720398 BAZ1720400
BAZ1720407 BAZ1720408 BAZ1720413 BAZ1720416 BAZ1720417 BAZ1720418 BAZ1720420 BAZ1720421 BAZ1720423 BAZ1720424
BAZ1720425 BAZ1720427 BAZ1720428 BAZ1720429 BAZ1720430 BAZ1720431 BAZ1720432 BAZ1720433 BAZ1720436 BAZ1720437
BAZ1720438 BAZ1720439 BAZ1720442 BAZ1720443 BAZ1720444 BAZ1720446 BAZ1720447 BAZ1720449 BAZ1720451 BAZ1720454
BAZ1720458 BAZ1720459 BAZ1720460 BAZ1720461 BAZ1720462 BAZ1720465 BAZ1720466 BAZ1720467 BAZ1720469 BAZ1720470
BAZ1720471 BAZ1720473 BAZ1720474 BAZ1720475 BAZ1720476 BAZ1720477 BAZ1720483 BAZ1720488 BAZ1720490 BAZ1720491
BAZ1720492 BAZ1720493 BAZ1720494 BAZ1720495 BAZ1720496 BAZ1720507 BAZ1720508 BAZ1720509 BAZ1720511 BAZ1720517
BAZ1720518 BAZ1720519 BAZ1720520 BAZ1720521 BAZ1720526 BAZ1720527 BAZ1720528 BAZ1720531 BAZ1720543 BAZ1720544
BAZ1720552 BAZ1720557 BAZ1720579 BAZ1720580 BAZ1720584 BAZ1720585 BAZ1720589 BAZ1720610 BAZ1720611 BAZ1720619
BAZ1720646 BAZ1720647 BAZ1720648 BAZ1720649 BAZ1820686 BAZ1820688 BAZ1820689

KODOVI ZEMALJA, TERITORIJA I MEĐUNARODNIH ORGANIZACIJA CODES COUNTRIES, TERRITORIES AND INTERNATIONAL ORGANIZATIONS

AD	Andora / Andorra	EA	Euroazijska patentna organizacija (EAPO) / Eur asian Patent Organization (EAPO)
AE	Ujedinjeni Arapski Emirati / United Arab Emirates	EC	Ekvador / Ecuador
AF	Afganistan / Afghanistan	EE	Estonija / Estonia
AG	Antigva i Barbuda / Antigua and Barbuda	EG	Egipat / Egypt
AI	Angvila / Anguilla	EH	Zapadna Sahara / Western Sahara
AL	Albanija / Albania	EM	Ured za harmonizaciju (žigovi i industrijski dizajn) (OHIM) / Office for Harmonization in the Internal Market (Trademarks and Designs) (OHIM)
AM	Armenija / Armenia	EP	Europski patentni ured (EPO) / European Patent Office (EPO)
AN	Nizozemski Antili / Netherlands Antilles	ER	Eritreja / Eritrea
AO	Angola / Angola	ES	Španjolska / Spain
AP	Afrička regionalna organizacija za industrijsko vlasništvo (ARIPO) / African Regional Intellectual Property Organization (ARIPO)	ET	Etiopija / Ethiopia
AR	Argentina / Argentina	FI	Finska / Finland
AT	Austrija / Austria	FJ	Fidži / Fiji
AU	Australija / Australia	FK	Falklandi (Malvini) / Falkland Islands (Malvinas)
AW	Aruba / Aruba	FO	Ovčji Otoci / Faroe Islands
AZ	Azerbejdžan / Azerbaijan	FR	Francuska / France
BA	Bosna i Hercegovina / Bosnia and Herzegovina	GA	Gabon / Gabon
BB	Barbados / Barbados	GB	Velika Britanija i Sjeverna Irska / United Kingdom
BD	Bangladeš / Bangladesh	GC	Patentni ured vijeća za suradnju Arapskih zaljevskih država (GCC) / Patent Office of the Cooperation Council for the Arab States of the Gulf (GCC)
BE	Belgija / Belgium	GD	Grenada / Grenada
BF	Burkina Faso / Burkina Faso	GE	Gruzija / Georgia
BG	Bugarska / Bulgaria	GG	Guernsey / Guernsey
BH	Bahrein / Bahrain	GH	Gana / Ghana
BI	Burundi / Burundi	GI	Gibraltar / Gibraltar
BJ	Benin / Benin	GL	Grenland / Greenland
BM	Bermudi / Bermuda	GM	Gambija / Gambia
BN	Brunej / Brunei Darussalam	GN	Gvineja / Guinea
BO	Bolivija / Bolivia	GQ	Ekvatorska Gvineja / Equatorial Guinea
BQ	Bonaire, Sint Eustatius and Saba	GR	Grčka / Greece
BR	Brazil / Brazil	GS	Južna Džordžija i Otoci Južni Sendvič / South Georgia and the South Sandwich Islands
BS	Bahami / Bahamas	GT	Gvatemala / Guatemala
BT	Butan / Bhutan	GW	Gvineja-Biasu / Guinea-Bissau
BV	Otok Buve / Bouvet Island	GY	Gvajana / Guyana
BW	Bocvana / Botswana	HK	Posebno upravno područje Hongkong NR Kine / The Hong Kong Special Administrative Region of the People's Republic of China
BX	Ured Beneluxa za žigove (BBM) i industrijski dizajn (BBDM) / Benelux Trademark Office (BBM) and Benelux Designs Office (BBDM)	HN	Honduras / Honduras
BY	Bjelorusija / Belarus	HR	Hrvatska / Croatia
BZ	Belize / Belize	HT	Haiti / Haiti
CA	Kanada / Canada	HU	Mađarska / Hungary
CD	Demokratska Republika Kongo / Democratic Republic of the Congo	IB	Međunarodni ured Svjetske organizacije za intelektualno vlasništvo (WIPO) / International Bureau of the World Intellectual Property Organization (WIPO)
CF	Srednjoafrička Republika / Central African Republic	ID	Indonezija / Indonesia
CG	Kongo / Congo	IE	Irska / Ireland
CH	Švicarska / Switzerland	IL	Izrael / Israel
CI	Bjelokosna Obala / Côte d'Ivoire	IM	Otok Man / Isle of Man
CK	Kukovi otoci / Cook Islands	IN	Indija / India
CL	Čile / Chile	IQ	Irak / Iraq
CM	Kamerun / Cameroon	IR	Iran / Iran (Islamic Republic of)
CN	Kina / China	IS	Island / Iceland
CO	Kolumbija / Colombia	IT	Italija / Italy
CR	Kostarika / Costa Rica	JE	Jersey / Jersey
CU	Kuba / Cuba	JM	Jamajka / Jamaica
CV	Zelenortska Republika / Cape Verde	JO	Jordan / Jordan
CY	Čipar / Cyprus	JP	Japan / Japan
CZ	Češka / Czech Republic		
DE	Njemačka / Germany		
DJ	Džibuti / Djibouti		
DK	Danska / Denmark		
DM	Dominika / Dominica		
DO	Dominikanska Republika / Dominican Republic		
DZ	Alžir / Algeria		

KE	Kenija / Kenya	PK	Pakistan / Pakistan
KG	Kirgistan / Kyrgyzstan	PL	Poljska / Poland
KH	Kambodža / Cambodia	PT	Portugal / Portugal
KI	Kiribati / Kiribati	PW	Palau / Palau
KM	Komori / Comoros	PY	Paragvaj / Paraguay
KN	Sveti Kristofor i Nevis / Saint Kitts and Nevis	QA	Katar / Qatar
KP	Koreja (Sjeverna) / Democratic People's Republic of Korea	RO	Rumunjska / Romania
KR	Koreja (Južna) / Republic of Korea	RS	Srbija / Serbia
KW	Kuvajt / Kuwait	RU	Rusija / Russian Federation
KY	Kajmanski Otoci / Cayman Islands	RW	Ruanda / Rwanda
KZ	Kazahstan / Kazakhstan	SA	Saudijska Arabija / Saudi Arabia
LA	Laos / Lao People's Democratic Republic	SB	Solomonski Otoci / Solomon Islands
LB	Libanon / Lebanon	SC	Sejšeli / Seychelles
LC	Sveta Lucija / Saint Lucia	SD	Sudan / Sudan
LI	Lihtenštajn / Liechtenstein	SE	Švedska / Sweden
LK	Šri Lanka / Sri Lanka	SG	Singapur / Singapore
LR	Liberija / Liberia	SH	Sveta Helena / Saint Helena
LS	Lesoto / Lesotho	SI	Slovenija / Slovenia
LT	Litva / Lithuania	SK	Slovačka / Slovakia
LU	Luksemburg / Luxembourg	SL	Sijera Leone / Sierra Leone
LV	Letonija / Latvia	SM	San Marino / San Marino
LY	Libija / Libya	SN	Senegal / Senegal
MA	Maroko / Morocco	SO	Somalija / Somalia
MC	Monako / Monaco	SR	Surinam / Suriname
MD	Moldavija / Republic of Moldova	SS	Južni Sudan / South Sudan
ME	Crna Gora / Montenegro	ST	Sveti Toma i Princip / Sao Tome and Principe
MG	Madagaskar / Madagascar	SV	Salvador / El Salvador
MK	Makedonija / The former Yugoslav Republic of Macedonia	SY	Sirija / Syrian Arab Republic
ML	Mali / Mali	SZ	Svazi / Swaziland
MM	Burma / Myanmar	TC	Otoci Turks i Caicos / Turks and Caicos Islands
MN	Mongolija / Mongolia	TD	Čad / Chad
MO	Makao / Macao	TG	Togo / Togo
MP	Sjeverni Marijanski Otoci / Northern Mariana Islands	TH	Tajland / Thailand
MR	Mauritanija / Mauritania	TJ	Tadžikistan / Tajikistan
MS	Montserrat / Montserrat	TM	Turkmenistan / Timor-Leste
MT	Malta / Malta	TN	Tunis / Turkmenistan
MU	Mauricijus / Mauritius	TO	Tonga / Tunisia
MV	Maldivi / Maldives	TL	Istočni Timor / Tonga
MW	Malavi / Malawi	TR	Turska / Turkey
MX	Meksiko / Mexico	TT	Trinidad i Tobago / Trinidad and Tobago
MY	Malezija / Malaysia	TV	Tuvalu / Tuvalu
MZ	Mozambik / Mozambique	TW	Tajvan / Taiwan, Province of China
NA	Namibija / Namibia	TZ	Tanzanija / United Republic of Tanzania
NE	Niger / Niger	UA	Ukrajina / Ukraine
NG	Nigerija / Nigeria	UG	Uganda / Uganda
NI	Nikaragva / Nicaragua	US	SAD / United States of America
NL	Nizozemska / Netherlands	UY	Urugvaj / Uruguay
NO	Norveška / Norway	UZ	Uzbekistan / Uzbekistan
NP	Nepal / Nepal	VA	Vatikan / Holy See
NR	Nauru / Nauru	VC	Sveti Vincent i Grenadini / Saint Vincent and the Grenadines
NZ	Novi Zeland / New Zealand	VE	Venezuela / Venezuela
OA	Afrička organizacija za intelektualno vlasništvo (OAPI) / African Intellectual Property Organization (OAPI)	VG	Britanski Djevičanski Otoci / Virgin Islands (British)
OM	Oman / Oman	VN	Vijetnam / Viet Nam
PA	Panama / Panama	VU	Vanuatu / Vanuatu
PE	Peru / Peru	WO	Međunarodni ured Svjetske organizacije za intelektualno vlasništvo / World Intellectual Property Organization (WIPO)
PG	Papuanska Nova Gvineja / Papua New Guinea	WS	Samoa / Samoa
PH	Filipini / Philippines	YE	Jemen / Yemen
		ZA	Južnoafrička Republika / South Africa
		ZM	Zambija / Zambia
		ZW	Zimbabve / Zimbabwe

KODOVI ZEMALJA, TERITORIJA I MEĐUNARODNIH ORGANIZACIJA КОДОВИ ЗЕМАЉА, ТЕРИТОРИЈА И МЕЂУНАРОДНИХ ОРГАНИЗАЦИЈА

AD	Andora / Андора	DM	Dominika / Доминика
AE	Ujedinjeni Arapski Emirati / Уједињени Арапски Емирати	DO	Dominikanska Republika / Доминиканска Република
AF	Afganistan / Афганистан	DZ	Alžir / Алжир
AG	Antigva i Barbuda / АнтиГВА и БарБУДА	EA	Euroazijska patentna organizacija (EAPO) / Евроазијска патентна организација (ЕАПО)
AI	Angvila / Ангвила		Евроазијска патентна организација (ЕАПО)
AL	Albanija / Албанија	EC	Ekvador / Еквадор
AM	Armenija / Јерменија	EE	Estonija / Естонија
AN	Nizozemski Antili / Холандски Антили	EG	Egipat / Египат
AO	Angola / Ангола	EH	Zapadna Sahara / Западна Сахара
AP	Afrička regionalna organizacija za industrijsko vlasništvo (ARIPO) / Афричка регионална организација за индустријску својину (ARIPO)	EM	Ured za harmonizaciju (žigovi i industrijski dizajn)(OHIM) / Биро за хармонизацију (жигови и индустријски дизајн)(OHIM)
AR	Argentina / Аргентина	EP	Europski patentni ured (EPO)/ Европски патентни биро (ЕПО)
AT	Austrija / Аустрија	ER	Eritreja / Еритреја
AU	Australija / Аустралија	ES	Španjolska / Шпанија
AW	Aruba / Аруба	ET	Etiopija / Етиопија
AZ	Azerbejdžan / Азербејџан	FI	Finska / Финска
BA	Bosna i Hercegovina / Босна и Херцеговина	FJ	Fidži / Фиџи
BB	Barbados / Барбадос	FK	Falklandi (Malvini) / Foklandska Ostrva
BD	Bangladeš / Бангладеш	FO	Ovčji Otoci / Фарска Острва
BE	Belgija / Белгија	FR	Francuska / Француска
BF	Burkina Faso / Горња Волта	GA	Gabon / Габон
BG	Bugarska / Бугарска	GB	Velika Britanija i Sjeverna Irska / Велика Британија и Сјеверна Ирска
BH	Bahrein / Бахреин		Patentni ured vijeća za suradnju Arapskih zaljevskih država (GCC) / Патентни завод Савјета за сарадњу Арапских заљевских држава (GCC)
BI	Burundi / Бурунди	GC	
BJ	Benin / Бенин		
BM	Bermudi / Бермуди	GD	Grenada / Гренада
BN	Brunej / Брунеј	GE	Gruzija / Грузија
BO	Bolivija / Боливија	GG	Guernsey / Гернзи
BQ	Bonaire / Бонаире	GH	Gana / Гана
BR	Brazil / Бразил	GI	Gibraltar / Гибралтар
BS	Bahami / Бахами	GL	Grenland / Гренланд
BT	Butan / Бутан	GM	Gambija / Гамбија
BV	Otok Buve / Буве Острва	GN	Gvineja / Гвинеја
BW	Vocvana / Боцвана	GQ	Ekvatorska Gvineja / Екваторска Гвинеја
BX	Ured Beneluxa za žigove(BBM) i industrijski dizajn (BBDM) / Биро Бенелуха за жигове(BBM) и индустријски дизајн (BBDM)	GR	Grčka / Грчка
BY	Vjehorusija / Бјелорусија	GS	Južna Džordžija i Otoci Južni Sendvič / Јужна Џорџија и Јужна Сендвичка острва
BZ	Belize / Белизе	GT	Gvatemala / Гватемала
CA	Kanada / Канада	GW	Gvineja-Biasu / Гвинеја-Биасу
CD	Demokratska Republika Kongo / Демократска Република Конго	GY	Gvajana / Гвајана
CF	Srednjoafrička Republika / Средњоафричка Република	HK	Posebno upravno područje Hongkong NR Kine / Посебно управно подручје Хонгконг НР Кине
CG	Kongo / Конго	HN	Honduras / Хондурас
CH	Švicarska / Швајцарска	HR	Hrvatska / Хрватска
CI	Obala Vjelokosti / Обала Слоноваче	HT	Haiti / Хаити
CK	Kukovi otoci / Кук Острва	HU	Mađarska / Мађарска
CL	Čile / Чиле	IB	Međunarodni ured Svjetske organizacije za intelektualno vlasništvo (WIPO) / Међународни биро Свјетске организације за интелектуалну својину (WIPO)
CM	Kamerun / Камерун		
CN	Kina / Кина	ID	Indonezija / Индонезија
CO	Kolumbija / Колумбија	IE	Irska / Ирска
CR	Kostarika / Костарика	IL	Izrael / Израел
CU	Kuba / Куба	IM	Otok Man / Острво Ман
CV	Zelenortska Republika / Зеленортска Република	IN	Indija / Индија
CY	Sipar / Кипар	IQ	Irak / Ирак
CZ	Češka / Чешка Република	IR	Iran / Иран
DE	Njemačka / Њемачка	IS	Island / Исланд
DJ	Džibuti / Џибути		
DK	Danska / Данска		

IT	Italija / Италија	PL	Poljska / Пољска
JE	Jersey / Јерсеј	PT	Portugal / Португал
JM	Jamaika / Јамајка	PW	Palau / Палау
JO	Jordan / Јордан	PY	Paragvaj / Парагвај
JP	Japan / Јапан	QA	Katar / Катар
KE	Kenija / Кенија	RO	Rumunjska / Румунија
KG	Kirgistan / Киргистан	RS	Srbija / Србија
KH	Kambodža / Камбоџа	RU	Rusija / Русија
KI	Kiribati / Кирибати	RW	Ruanda / Руанда
KM	Komori / Комори	SA	Saudijska Arabija / Саудијска Арабија
KN	Sveti Kristofor i Nevis / Свети Кристофор и Невис	SB	Solomonski Otoci / Соломонска Острва
KP	Koreja (Sjeverna) / ДНР Кореја	SC	Sejšeli / Сејшели
KR	Koreja (Južna) / Република Кореја	SD	Sudan / Судан
KW	Kuvajt / Кувајт	SE	Švedska / Шведска
KY	Kajmanski Otoci / Кајманска Острва	SG	Singapur / Сингапур
KZ	Kazahstan / Казахстан	SH	Sveta Jelena / Света Јелена
LA	Laos / Лаос	SI	Slovenija / Словенија
LB	Libanon / Либанон	SK	Slovačka / Словачка
LC	Sveta Lucija / Света Луција	SL	Sijera Leone / Сијера Леоне
LI	Lichtenštajn / Лихтенштајн	SM	San Marino / Сан Марино
LK	Šri Lanka / Шри Ланка	SN	Senegal / Сенегал
LR	Liberija / Либерија	SO	Somalija / Сомалија
LS	Lesoto / Лесото	SR	Surinam / Суринам
LT	Litva / Литванија	SS	Južni Sudan / Јужни Судан
LU	Luksemburg / Луксембург	ST	Sveti Toma i Princip / Сао Томе и Принсипе
LV	Letonija / Летонија	SV	Salvador / Salvador
LY	Libija / Либија	SY	Sirija / Сирија
MA	Maroko / Мароко	SZ	Svazi / Свазиленд
MC	Monako / Монако	TC	Otoci Turks i Caicos / Турска и Каикоска Острва
MD	Moldavija / Молдавија	TD	Čad / Чад
ME	Crna Gora / Црна Гора	TG	Togo / Того
MG	Madagaskar / Мадагаскар	TH	Tajland / Тајланд
MK	Makedonija / Македонија	TJ	Tadžikistan / Таџикистан
ML	Mali / Мали	TM	Turkmenistan / Туркменистан
MM	Burma / Бурма	TN	Tunis / Тунис
MN	Mongolija / Монголија	TO	Tonga / Тонга
MO	Макао / Макао	TL	Istočni Timor / Источни Тимор
MP	Sjeverni Marijanski Otoci / Сјеверна Маријанска Острва	TR	Turska / Турска
MR	Mauritanija / Мауританија	TT	Trinidad i Tobago / Тринидад и Тобаго
MS	Montserrat / Монтсерат	TV	Tuvalu / Тувалу
MT	Malta / Малта	TW	Tajvan / Тајван
MU	Mauricijus / Маурицијус	TZ	Tanzanija / Танзанија
MV	Maldivi / Малдиви	UA	Ukrajina / Украјина
MW	Malavi / Малави	UG	Uganda / Уганда
MX	Meksiko / Мексико	US	SAD / САД
MY	Malezija / Малезија	OY	Urugvaj / Уругвај
MZ	Mozambik / Мозамбик	UZ	Uzbekistan / Узбекистан
NA	Namibija / Намибија	VA	Vatikan / Ватикан
NE	Niger / Нигер	VC	Sveti Vincent i Grenadini / Свети Винцент и Гренадини
NG	Nigerija / Нигерија	VE	Venezuela / Венезуела
NI	Nikaragva / Никарагва	VG	Britanski Djevičanski Otoci / Британска Дјевичанска Острва
NL	Nizozemska / Холандија	VN	Vijetnam / Вијетнам
NO	Norveška / Норвешка	VU	Vanuatu / Вануату
NP	Nepal / Непал	WO	Međunarodni ured Svjetske organizacije za intelektualno vlasništvo / Свјетска организација за интелектуалну својину
NR	Nauru / Науру	WS	Samoa / Самоа
NZ	Novi Zeland / Нови Зеланд	YE	Jemen / Јемен
OA	Afrička organizacija za intelektualno vlasništvo (OAPI) Афричка организација за интелектуалну својину (OAPI)	ZA	Južnoafrička Republika / Јужноафричка Република
OM	Oman / Оман	ZM	Zambija / Замбија
PA	Panama / Панама	ZW	Zimbabwe / Зимбабве
PE	Peru / Перу		
PG	Papunska Nova Gvineja / Папуа Нова Гвинеја		
PH	Filipini / Филипини		
PK	Pakistan / Пакистан		

PATENTI
PATENTI
ПАТЕНТИ
PATENTS

PATENTI / PATENTI /ПАТЕНТИ

Međunarodni kodovi za identifikaciju bibliografskih podataka o patentima prema standardu *WIPO ST. 9. INID / Internationally agreed Numbers for the Identification of Data/*

Međunarodni kodovi za identifikaciju bibliografskih podataka o patentima prema standardu *WIPO ST. 9. INID / Internationally agreed Numbers for the Identification of Data/*

Међународни кодови за идентификацију библиографских података о патентима према стандарду *WIPO ST. 9. INID /Internationally agreed Numbers for the Identification of Data/*

- (11) Broj patenta / Broj patenta / Број патента
- (21) Broj prijave patenta / Broj prijave patenta / Број пријаве патента
- (22) Datum podnošenja prijave patenta / Datum podnošenja prijave patenta / Датум подношења пријаве патента
- (23) Podaci o izlaganju na izložbi / Podaci o izlaganju na izložbi / Подаци о излагању на изложби
- (26) Jezik objave / Jezik objave / Језик објаве
- (31) Broj prioritete prijave / Broj prioritete prijave / Број приоритетне пријаве
- (32) Datum podnošenja prioritete prijave / Datum podnošenja prioritete prijave / Датум подношења приоритетне пријаве
- (33) Kod države / Kod države / Код државе
- (43) Datum objave prijave patenta / Datum objave prijave patenta / Датум објаве пријаве патента
- (45) Datum objave patenta / Datum objave patenta / Датум објаве патента
- (51) Međunarodna klasifikacija patenata / Međunarodna klasifikacija patenata / Међународна класификација патената
- (54) Naziv pronalaska / Naziv izuma / Назив проналаска
- (57) Apstrakt / Sažetak / Апстракт
- (71) Podnosilac prijave / Podnositelj prijave / Подносилац пријаве
- (72) Pronalazač / Izumitelj / Проналазач
- (73) Nosilac patenta / Nositelj patenta / Носиоц патента
- (74) Predstavnik / Zastupnik / Заступник
- (75) Pronalazač koji je ujedno i podnosilac prijave / Izumitelj koji je ujedno i podnositelj prijave / Проналазач који је уједно и подносилац пријаве
- (86) Broj i datum podnošenja međunarodne (PCT) prijave / Broj i datum podnošenja međunarodne (PCT) prijave / Број и датум подношења међународне (PCT) пријаве
- (87) Broj i datum objave međunarodne (PCT) prijave / Broj i datum objave međunarodne (PCT) prijave / Број и датум објаве међународне (PCT) пријаве
- (96) Broj i datum evropske prijave / Broj i datum evropske prijave / Број и датум европске пријаве
- (97) Datum objave podataka o priznanju evropskog patenta u EPO-u / Datum objave podataka o priznanju evropskog patenta u EPO-u / Датум објаве података о признању европског патента у ЕРО-у

STRUKTURA REGISTRARSKOG BROJA PRIJAVE PATENTA
STRUKTURA REGISTRACIJSKOG BROJA PRIJAVE PATENTA
СТРУКТУРА РЕГИСТАРСКОГ БРОЈА ПРИЈАВЕ ПАТЕНТА

BA P 97 0001 A



Napomena: Nakon što Institut za intelektualno vlasništvo prizna patent slovna oznaka A se briše

Napomena: Nakon što Institut za intelektualno vlasništvo prizna patent slovna oznaka A se briše

Напомена: Након што институт за интелектуалну својину призна патент словна ознака А се брише

(21) **BAP183251A** (22) 2018-03-26
(43) 2019-12-31

(26) BS

(51) **G01S 5/00, G01S 13/87, G01S 13/88**

(71) FONDACIJA MOZAIK

Splitska 14, 71000 Sarajevo

BA

ĆERIMAGIĆ, Timur

Branilaca Šipa 19f, 71000 Sarajevo

BA

ŠEHIĆ, Emin

Bičer bb, 72240 Kakanj

BA

BRKIĆ, Mirzet

Gradina bb, 77230 Velika Kladuša

BA

(72) ĆERIMAGIĆ, Timur

Branilaca Šipa 19f, 71000 Sarajevo

BA

ŠEHIĆ, Emin

Bičer bb, 72240 Kakanj

BA

(54) **UREĐAJ ZA POMOĆ SLIJEPIM
I SLABOVIDNIM OSOBAMA PRI
KRETANJU**

(57)

Uređaj za pomoć slijepim osobama pri kretanju, koji se sastoji od nosača, dijela sa sensorima i kontrolerom, te slušalica. Četiri senzora raspoređena u četiri različita pravca, detektuju objekte u trodimenzionalnom prostoru ispred slijepice osobe, nakon čega mikrokontroler generiše binauralni zvuk, koji slijepoj osobi daje stvaran osjećaj gdje se detektovani prostor nalazi u prostom, simulirajući efekat kao daje sam detektovani objekat izvor tog zvuka, nakon čega se zvuk pušta slijepoj osobi putem slušalica, i tako osoba biva obaviještena o potencijalnoj prepreči, te je može na vrijeme izbjeći.

Slika 3:

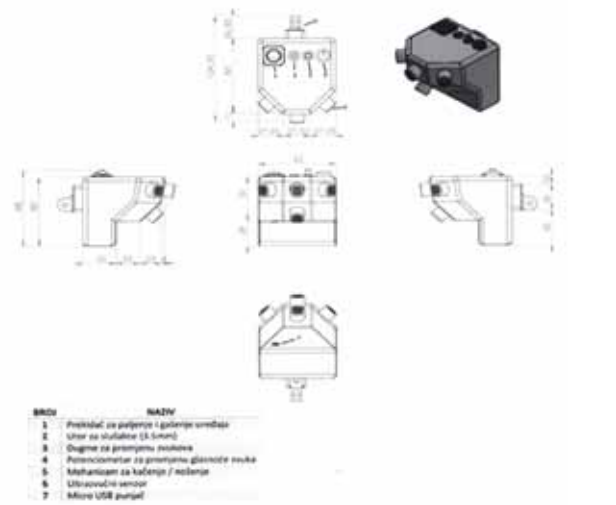

Slika 3. Prototip

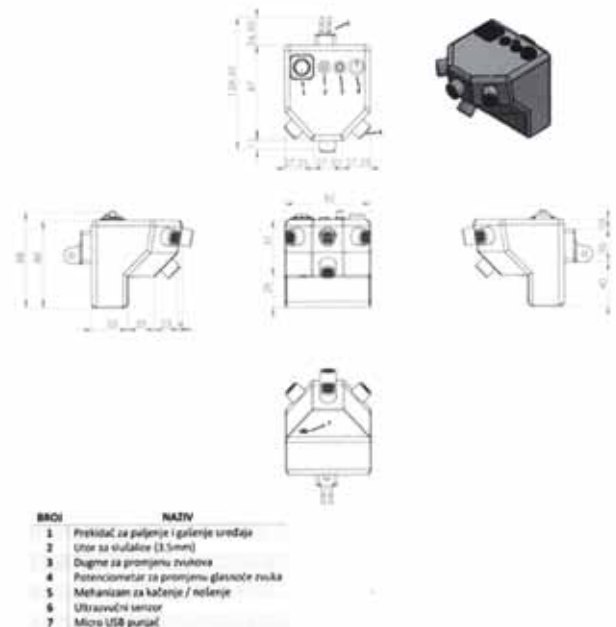

Slika 3. Prototip

(21) **BAP183255A** (22) 2018-04-09

(43) 2019-12-31

(26) BS

(51) **B29C 66/00**

(73) OMC d.o.o.

Muje Šejte 119, 71320 Vogošća
BA

(72) STRIKA, Salem

Antuna Branka Šimića 25, 71000 Sarajevo
BA

(74) Kerim Karabdić

Hadži Idrizova 20, 71000 Sarajevo

(54) **POSTUPAK SPAJANJA CELULOIDA
METODOM VISOKOFREKVENTNOG
VARENJA I ULTRAZVUČNOG VARENJA**

(57)

Predmetni pronalazak se odnosi na novi postupak spajanja celuloida metodom visokofrekventnog varenja i ultrazvučnog varenja, čime se olakšava spajanje tipova celuloidnog materijala na efikasan i brz način čime se istovremeno povećava sigurnost u postupku odnosno spriječava samozapaljenje i razne druge povezane havarije.

(21) **BAP183256A** (22) 2018-04-16

(43) 2019-12-31

(26) BS

(51) **B01D 46/00**

(75) ALIĆ, Fikret

Hajrudina Mešića 117, 75207 Tuzla
BA(54) **NANO - FEROMAGNETIČNI FLUIDNI
FILTER**

(57)

Nano-feromagnetični fluidni filter predstavlja kombinaciju profilisane komore (1) koja je čvrsto, nerastavljivo, povezana sa ulaznim (2) i izlaznim kanalom (3). Unutar komore (1) smještena je mlaznica (4) iz koje se nano-feromagnetični fluid u disperznom stanju raspršuje u polutantni gas i mikročestice koje prolaze kroz kućište (1). Nano-feromagnetični fluid je smještan u spremnik (5) odakle se cjevovodom (6) i kroz elektromagnetni sklop (7) transportuje do mlaznice (4). Zadatak elektromagnetnog sklopa (7) je da izvrši naelektrisavanje nano-feromagnetičnog fluida. Jedan dio elektromagnetnog sklopa (7) vrši suprotno naelektrisavanje polutantnog gasa i mikročestica preko podsklopa (8) instaliranog u sklopu ulaznog kanala (2). Nakon međusobne interakcije unutar komora (1), nano-feromagnetični fluid, komponente polutantnog gasa i mikročestice čine jednu cjelinu. Magnetnim separatorom (9) izdvaja se nano-feromagnetični fluid od komponenata polutantnog gasa i mikročestica koje se odlažu u posebnom polutantnom spremniku (10). Nano-feromagnetični fluid se iz magnetnog separatora (9) povratnim cjevovodom (11) transportuje u spremnik (5). Izdvojene polutantne komponente i mikročestice se periodički i u praškastom obliku uklanjaju iz polutantnog spremnika (10).

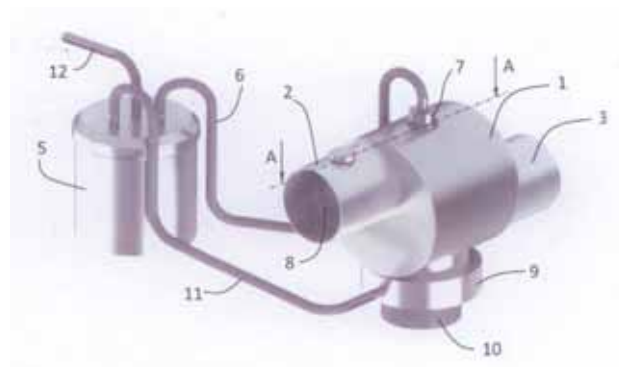

(21) **BAP183258A** (22) 2018-04-16

(43) 2019-12-31

(51) **A61H 99/00**

(75) JANJIĆ, Bojan

Srednja Lamovita 174, Omarska, 79101
Prijedor
BA(54) **MOBILNI PISOAR**

(57)

Mobilni pisoar koji se sastoji iz dvije verzije. Prva verzija, si. 1, je verzija za upotrebu u okviru jednog domaćinstva i ona se sastoji od: posude za mokrenje (4) u obliku nepravilne kupe koja na sebi ima dva otvora-jedan otvor(1) za mokrenje i drugi (3) za usmjeravanje urina u crijevo za odvod(9), na svom zadnjem dijelu(2) ima mjesto za priključivanje(6) držača; držača sa pokretnom rukom (6) kod kojeg je jedna od 3 verzije. verzija sa vakumskim držačem (5); crijeva za odvod(9) koji se preko svog vrha(8) priključuje na otvor (3) posude.

Druga verzija, si.2, uključuje dio(14) u obliku ćiriličnog slova 'p' koji na svojim bočnim stranama ima otvore te sa zadnje strane držač(12) sa nastavkom (13)-ovaj dio stacionira konstrukciju u željeni oblik; nepravilni nezatvoreni prsten(11) koji na svojim krajevima ima otvore; granični štap(16) sa otvorom na svojoj strani sa glavom; vodonepropusnu tkaninu(10) koja obrazuje lijevak koji kroz jedan otvor prikuplja urin, sa drugim(17) ga usmjerava u crijevo za odvod(19); crijevo za odvod(19) koji se preko svog vrha(20) priključuje na otvor posude(17); vijak(15) koji treba da prođe kroz otvore i sa maticom zategne 3 dijela u željeni oblik;vodonepropusna tkanina je preko prstena (18) na graničnom štapu(16) zakačena za granični štap.

SLIKA 1

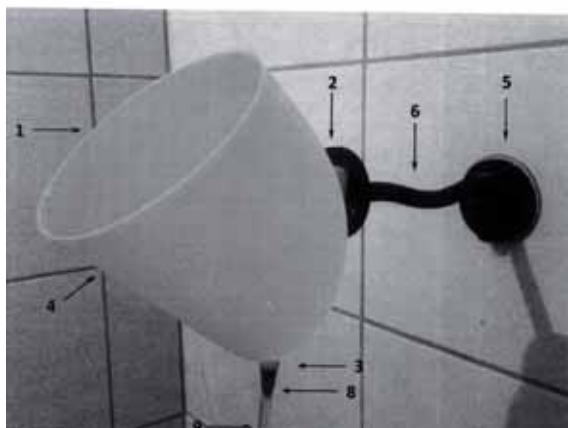
(21) **BAP183260A** (22) 2018-04-17

(43) 2019-12-31

(26) SR

(51) **F41A**

(75) ŠARAC, Ljubomir

Dositeja Obradovića 3, 75240 Bratunac
BA(54) **SISTEM KOJI SMANJUJE SILU TRZAJA ZA RUČNI TOP-SNAJPER**

(57)

Pronalazak se odnosi na sistem koji smanjuje silu trzaja za ručni top-snajper, a sastoji se od cijevi (1) topa, sanduka (2) topa, kundaka (3), mehanizma nožica (32) i (33), kočnice i mehanizma nosača optičkog nišana, sa ostalim pripadajućim elementima sistema. Cijev (1) je povezana sa sandukom (2), a sa donje strane sanduka (2) postavljen kundak (3), koji je „L” profilima (7, 8) i zavrtnjima (9, 10) povezan sa sandukom (2). Cijev (1) je povezana sa kompenzatorom (36) barutnih gasova navojnim sklopom (40). U kanalu (5), na donjoj strani cijevi (1), postavljena je čelična pločica (4) za koju je zavarena cijev (20), a na zidu cijevi (20) djelom su prosečena dva naspramna pravougaona proreza (21) u koje su poprečno smještene osovinice (22, 23), koje prolaze i kroz cilindrične otvore izvedene na krakovima korita (25). Dno korita (25, 26) povezano je osovinicom (27) oko koje je korito (25) djelom okretljivo. U komori (45) smješten je klip (43) i povezan na jedan kraj osovine (44), dok je drugi kraj osovine (44) povezan za leđa inercionog tega (6). Teg (6) je klizno pokretan duž cijevi (1) i leđima oslonjen na prednju stranu opruge (41), a sa spoljne strane obuhvata kompenzator (36). Teg (6) je klizno pokretljiv duž kompenzatora (36). Na prednjoj strani cijevi (1) navučen je oslonac (42) na koji se oslanja zadnja strana opruge (41). Na osovini (51) navučen je oslonac (53), opruga (52) i cijev (47), pa je opruga (52) jednim krajem oslonjena na oslonac (53), a drugim krajem na cijev (47). Za sanduk (2), bočno sa lijeve strane, zavarena su dva pločasta nosača (57, 58). Na svakom od nosača (57, 58), izveden je na sredini prorez u koje su postavljeni rukavci (54, 55) osovine (51).

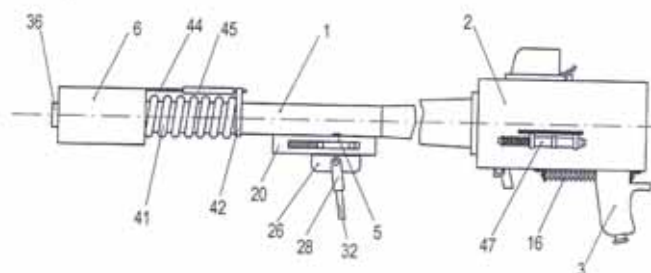

(21) **BAP183268A** (22) 2018-06-19
(43) 2019-12-31

(26) SR

(51) **E05B 65/04**

(75) DALJEVIĆ, Vukašin
Pejići b.b. Prijedor
BA

(54) **KEOPSOVA BRAVA I CILINDAR**

(57)

Keopsova brava i cilindar uključuju mehanizme: ključ u ležištu cilindra (3) koji pokreće horizontalni mini zupčanik (lijevi ili desni-zaključava ili otključava) kačeći vertikalni zupčanik (4), a koji pokreće nazubljenu polugu (2) koja zaključava ili otključava. Blokada zaključane brave ostvaruje se daljinskim upravljanjem na elektroniku ključa (8) i aktivira elektroniku (7) iznad nazubljene poluge (2) tako što aktivira zasun (9) koji iskače ili uskače u prorez (10) nazubljene poluge (2).

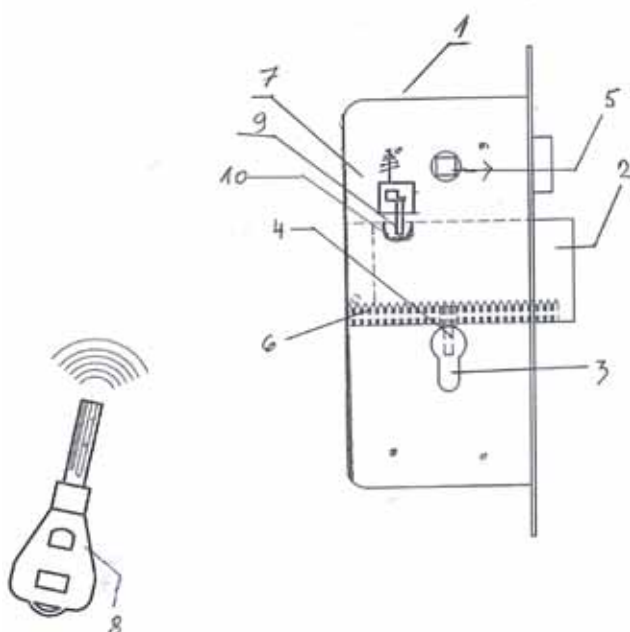

(21) **BAP183271A** (22) 2018-07-02
(43) 2019-12-31

(31)201510591805.2(32)2015-09-16 (33)CN
(86) PCT/CN2016/099041 2016-09-14

(87) WO/2017/045613 2017-03-23

(51) **F22D 1/00 (2006.01), F22B 29/06 (2006.01)**

(73) Dongfang Boiler Group Co., Ltd.
No. 150, Huangjueping Road, Wuxing Street Zigong, Sichuan 643001
CN

(72) ZHOU, Qi

No. 150, Huangjueping Road, Wuxing Street, Zigong, 643001 Sichuan
CN

ZHOU, Xu

No. 150, Huangjueping Road, Wuxing Street, Zigong, Sichuan 643001
CN

SONG, Gang

No. 150, Huangjueping Road, Wuxing Street, Zigong, Sichuan 643001
CN

GUO, Qiang

No. 150, Huangjueping Road, Wuxing Street, Zigong, Sichuan 643001
CN

NIE, Li

No. 150, Huangjueping Road, Wuxing Street, Zigong, Sichuan 643001
CN

SU, Hu

No. 150, Huangjueping Road, Wuxing Street, Zigong, Sichuan 643001
CN

GONG, Liming

No. 150, Huangjueping Road, Wuxing Street, Zigong, Sichuan 643001
CN

LI, Guo

No. 150, Huangjueping Road, Wuxing Street, Zigong, Sichuan 643001
CN

WU, Chaogang

No. 150, Huangjueping Road, Wuxing Street, Zigong, Sichuan 643001
CN

CHENG, Wei

No. 150, Huangjueping Road, Wuxing Street, Zigong, Sichuan 643001
CN

HU, Shilei

No. 150, Huangjueping Road, Wuxing Street, Zigong, Sichuan 643001 CN

(74) "INTELBIRO" d.o.o.

M.H. Uskufije 3, 71000 Sarajevo BA

(54) **SUSTAV CIRKULACIJE VODA-PARA ZA SUPERKRITIČNI CIRKULIRAJUĆI KOTAO S IZGARANJEM U FLUIDIZIRANOM SLOJU**

(57)

Ovaj se izum odnosi na područje kotlova, te naročito, na superkritični sustav cirkulacije para-voda za cirkulirajući kotao s izgaranjem u fluidiziranom sloju. Superkritični sustav cirkulacije para-voda sadrži: vodom hlađenu stjenku (2); predgrijač dolijevne vode (1) konfiguriran da osigurava vodu za vodom hlađenu stjenku (2); cjevovod za uravnoteženje pritiska (7); i obilaznu cijev predgrijača dolijevne vode (5). Cjevovod za uravnoteženje pritiska (7) sadrži jedan kraj spojen preko ventila na izlaz iz predgrijača dolijevne vode (1) ili na cjevovod ili opremu povezanu s izlazom iz predgrijača dolijevne vode (1), te drugi kraj spojen na cjevovod ili opremu između izlaznog kraja vodom hlađene stjenke (2) i sustava pregrijavanja. Obilazna cijev predgrijača dolijevne vode (5) sadrži jedan kraj spojen preko ventila na ulaz predgrijača dolijevne vode (1) ili na cjevovod ili opremu spoenu s ulazom predgrijača dolijevne vode (1), te drugi kraj spojen na ulaz vodom hlađene stjenke (2), ili na cjevovod ili na opremu povezanu s ulazom vodom hlađene stjenke (2). Pored toga, obilazna cijev predgrijača dolijevne vode (5) ima visinu ulaza koja premašuje njegovu visinu izlaza. Kada je odspojen dovod vode koja se dovodi u kotao sustav može učinkovito štiti grijanu površinu vodom hlađene stjenke (2).

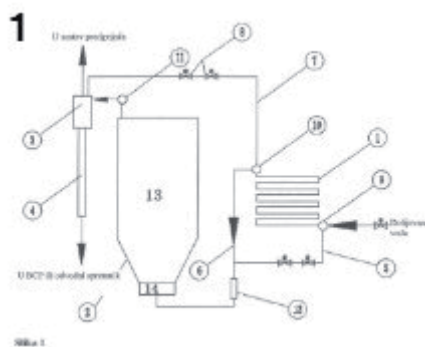

(21) **BAP193306A** (22) 2019-03-28

(43) 2019-12-31

(31) 201610718764.3 (32) 2016-08-24 (33) CN

(86) PCT/CN2017/098779 2017-08-24

(87) WO2018/036536 2018-03-01

(51) **F23C10/10 (2006.01), F23C10/18 (2000.01)**

(71) DONGFANG BOILER GROUP CO., LTD.
No.150, Huangjueping Road, Wuxing Street, Ziliujing District, Zigong, Sichuan Province 643001 CN

(72) NIE, Li

No.150, Huangjueping Road, Wuxing Street, Ziliujing District, Zigong, Sichuan Province 643001 CN

WANG, Peng

No.150, Huangjueping Road, Wuxing Street, Ziliujing District, Zigong, Sichuan Province 643001 CN

SU, Hu

No.150, Huangjueping Road, Wuxing Street, Ziliujing District, Zigong, Sichuan Province 643001 CN

GONG, Liming

No.150, Huangjueping Road, Wuxing Street, Ziliujing District, Zigong, Sichuan Province 643001 CN

HUANG, Min

No.150, Huangjueping Road, Wuxing Street, Ziliujing District, Zigong, Sichuan Province 643001 CN

XUE, Dayong

No.150, Huangjueping Road, Wuxing Street, Ziliujing District, Zigong, Sichuan Province 643001 CN

LU, Jiayi

No.150, Huangjueping Road, Wuxing Street, Ziliujing District, Zigong, Sichuan Province 643001 CN

ZHOU, Qi

No.150, Huangjueping Road, Wuxing Street, Ziliujing District, Zigong, Sichuan Province 643001 CN

YANG, Hu
No.150, Huangjueping Road, Wuxing
Street, Ziliujing District, Zigong, Sichuan
Province 643001

CN

XU, Peng

No.150, Huangjueping Road, Wuxing
Street, Ziliujing District, Zigong, Sichuan
Province 643001

CN

HU, Xiukui

No.150, Huangjueping Road, Wuxing
Street, Ziliujing District, Zigong, Sichuan
Province 643001

CN

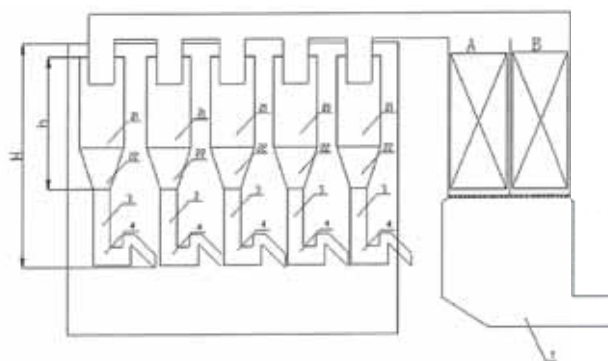

(54) **CIRKULACIJSKI KOTAO S
FLUIDIZIRANIM SLOJEM SNAGE
1000 MW S ULTRA SUPERKRITIČNIM
PARAMETRIMA**

(57)

Izum predviđa kotao s cirkulirajućim fluidiziranim slojem snage 1000 MW s ultra nadkritičnim parametrima, koji obuhvaća komoru ložišta (1), ciklonski separator (2) i okomitu cijev (3) i uređaj za povrat materijala (4) koji spaja izlaz iz ciklonskog separatora čestica u čvrstom stanju i komoru ložišta; ciklonski separator (2) se sastoji od dijela sa stupcima (21) na njegovom vrhu i konusnog dijela (22) na njegovom dnu; komora ložišta (1) je zatvorena s četiri vodene stijenke i obuhvaća, u nizu duž smjera strujanja dimnih plinova, separator-izlazni kanal za dimne plinove (5), separator-izlazni kanal za dimne plinove do krajnjeg dijela vertikalnog kanala koja spaja kanal dimnjaka (6) i krajnji dio vertikalnog kanala (7); komora ložišta (1) koristi konstrukciju s jednom komorom ložišta i višestruke ploče za raspodjelu zraka ili konstrukcijukomore ložišta u obliku prstena i ploču za raspodjelu zraka u obliku prstena, te količina n ploča za raspodjelu zraka za jednu komoru ložišta i višestrukih ploča za raspodjelu zraka iznosi $n \geq 2$; omjer visine H uređaja za povrat materijala koji se proteže uzduž otvora za povrat materijala komore ložišta do krova ložišta prema ukupnoj visini separatora h iznosi $H/h \geq 2$; broj ciklonskih separatora nije manji od 8, i ciklonski separatori su podijeljeni u dvije skupine središnje simetrično raspoređenih oko središta komore ložišta ili aksijalno simetrično raspoređenih duž osi simetrije komore ložišta. Izum primjenjuje kotao s cirkulirajućim fluidiziranim slojem snage 1000 MW s ultra nadkritičnim parametrima koji ima različite parametre pare i koristi različita goriva.

(21) **BAP193326A** (22) 2019-09-19

(43) 2019-12-31

(26) BS

(51) **B07B**

(75) DRLJO, Hajdar
Višegradaska broj 5, 73102 Goražde
BA

(54) **UREĐAJ I POSTUPAK ZA
RASTAVLJANJE ALATA I OTPRAŠIVANJE
ALATA I SVIH DETONATORSKIH KAPISLI**

(57)

Pronalazak se odnosi na uređaj i postupak za rastavljanje alata i otprašivanje alata i svih detonatorskih kapisli, uz istovremeno povećanje bezbjednosti pri izvođenju ove operacije jer osjetljivosti eksploziva na mehaničke poremećaje kao što su: udar, trenje, eksplozije (nekontrolisane eksplozije) pri rastavljanju alata i otprašivanja eksplozivne prašine sa alata i detonatorskih kapisli vrše radnici koji rade na ovim uređajima, pa je primjenom predmetnog uređaja i postupka postotak povređivanja radnika sveden na minimum.

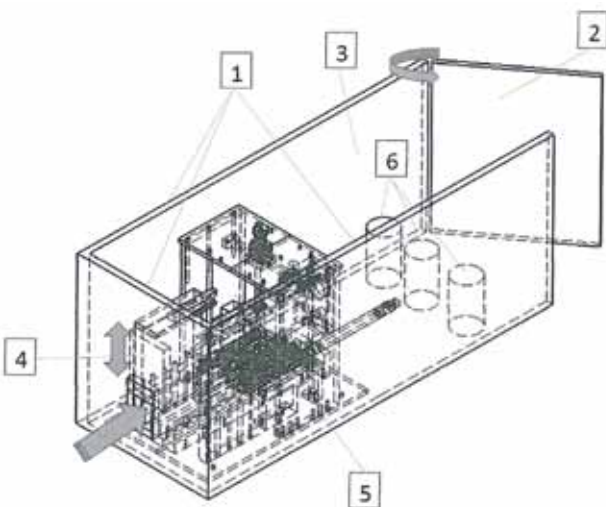

INDEKS PREMA RASTUĆEM BROJU PRIJAVE PATENATA
INDEKS PREMA RASTUĆEM BROJU PRIJAVE PATENATA
ИНДЕКС ПРЕМА РАСТУЋЕМ БРОЈУ ПРИЈАВЕ ПАТЕНАТА

REGISTARSKI BROJ PRIJAVE PATENATA
REGISTRACIJSKI BROJ PRIJAVE PATENATA
РЕГИСТАРСКИ БРОЈ ПРИЈАВЕ ПАТЕНАТА

ВАР183251А
ВАР183255А
ВАР183256А
ВАР183258А
ВАР183260А
ВАР183268А
ВАР183271А
ВАР193306А
ВАР193326А

INDEKS PREMA MKP- INDEKS PREMA MKP- ИНДЕКС ПРЕМА МКП

KLASIFIKACIJSKA OZNAKA PRIJAVE
PATENATA PREMA MKP

REGISTARSKI BROJ
PRIJAVE PATENATA

KLASIFIKACIJSKA OZNAKA PRIJAVE
PATENATA PREMA MKP

REGISTRACIJSKI BROJ
PRIJAVE PATENATA

КЛАСИФИКАЦИЈСКА ОЗНАКА ПРИЈАВЕ
ПАТЕНАТА ПРЕМА МКП

РЕГИСТАРСКИ БРОЈ
ПРИЈАВЕ ПАТЕНАТА

A61H 99/00

BAP183258A

B01D 46/00

BAP183256A

B07B

BAP193326A

B29C 66/00

BAP183255A

E05B 65/04

BAP183268A

F22B 29/06

BAP183271A

F22D 1/00

BAP183271A

F23C10/10

BAP193306A

F23C10/18

BAP193306A

F41A

BAP183260A

G01S 13/87

BAP183251A

G01S 13/88

BAP183251A

G01S 5/00

BAP183251A

**INDEKS PREMA NOSIOCIMA PRIJAVE PATENTA
INDEKS PREMA NOSITELJIMA PRIJAVE PATENTA
ИНДЕКС ПРЕМА НОСИОЦИМА ПРИЈАЈВЕ ПАТЕНТА**

ALIĆ, Fikret	BAP183256A
BRKIĆ, Mirzet	BAP183251A
ĆERIMAGIĆ, Timur	BAP183251A
DALJEVIĆ, Vukašin	BAP183251A
Dongfang Boiler Group Co., Ltd.	BAP183268A
DONGFANG BOILER GROUP CO., LTD.	BAP183271A
DRLJO, Hajdar	BAP193306A
FONDACIJA MOZAIK	BAP193326A
JANJIĆ, Bojan	BAP183251A
OMC d.o.o.	BAP183258A
ŠARAC, Ljubomir	BAP183255A
ŠEHIĆ, Emin	BAP183260A
	BAP183251A

**DODJELJEN KONSENZUALNI PATENT
DODJELJEN KONSENZUALNI PATENT
ДОДЈЕЉЕН КОНСЕНЗУАЛНИ ПАТЕНТ**

(11) **BAP163152**

(21) BAP163152A (22) 2016-11-21

(26) BS

(51) **B60S 1/44, B60S 1/38**

(75) SADIKOVIĆ, Sašenko
Vitinska 4, 88320 Ljubuški
BA

(54) **BRISAČ SA MEHANIZMOM ZA
ODVAJANJE/PRITISKANJE GUMICA
ZA ČIŠĆENJE VJETROBRANA NA
MOTORNIM VOZILIMA**

(57)

Ovaj brisač sa mehanizmom za odvajanje/pritiskanje gumica za čišćenjevjetrobrana na motornim vozilima sastoji se u dvije verzije odhidrauličnog-zračnog cilindra sa mehanizmom za pritiskanje-odvajanje od površine vjetrobrana i drugoj verziji sastoji se od elektromotora sa mehanizmom za odvajanje/pritiskanje gumice brisača na vjetrobran **naznačen time**, daje ovaj mehanizam ugrađen u kućištu-ruci nosača mehanizma za pogon odnosno odvajanje/pritiskanje nosača sa gumenom metlicom i rotirajućom valjkastomdužnom četkicom.

(11) **BAP163154**

(21) BAP163154A (22) 2016-12-07

(26) BS

(51) **A47K 13/30C**

(73) ZUBČEVIĆ, Nađa
Hamdije Čemerlića 39, 71000 Sarajevo
BA

(72) ZUBČEVIĆ, Nađa
Hamdije Čemerlića 39, 71000 Sarajevo
BA
TAHIRBEGOVIĆ, Anel
Grbavička 80, 71000 Sarajevo
BA

(54) **ANTIBAKTERIJSKI PODMETAČ
(DASKA) ZA WC-ŠOLJU**

(57)

Antibakterijski podmetač (daska) za wc-šolju po ovom pronalasku obuhvataosnovu od transparentnog materijala, **naznačentime** da navedena osnova na svojoj površini ima nanosen antibakterijski filmnana TiO₂, gdje unutar same osnove transparentnog materijala se proteže izvorUV-svjetla (dioda, led traka i slično), a na gornjoj površini osnovetransparentnog materijala na vanjskoj strani se nalazi mali automatski PIRsenzor pokreta koji je spojen sa izvorom UV-svjetla u unutrašnjosti, a sam izvornapajanja je spojen sa automatskim PIR senzorom.

(11) **BAP163155**

(21) BAP163155A (22) 2016-12-21

(26) BS

(51) **F03B 17/02**

(75) HARAČIĆ, Hakim
Alije Izetbegovića 21, 72240 Kakanj
BA

(54) **UZGONSKI MOTOR S KOSOM PLOČOM**

(57)

Uzgonski motor s kosom pločom je konstruktivno izrađen od mehaničkih komponenti i konstrukcija motora koju kao osnovne elemente karakterišu aksijalni kružno raspoređeni cilindri sa klipovima i klipnjačama, predstavlja kompaktan sistem sastavljen od pokretnog i nepokretnog dijela, kojem je u kontaktu sa tečnošću usljed uzgonske sile i sile gravitacije omogućeno neprekidno složeno kretanje klipnjača sa klipovima, odnosno obrtno kretanje pokretnog dijela sistema oko uzdužne aksijalne ose, a koji je zajedno sa kompletnom konstrukcijom osim dijela teleskopske cijevi potopljen u tečnost.

(11) **BAP173164**

(21) BAP173164A (22) 2017-02-06

(26) SR

(51) **C01G 99/00**

(75) STANOJEVIĆ, Dušan
Tehnološki fakultet Zvornik, Karakaj bb,
75400 Zvornik
BA

(54) **POSTUPAK UBRZANOG RASTVARANJA
GRANULA CINKA U RASTVORU
SUMPORNE KISELINE PRIMENOM
PROTOČNOG REAKTORA OD BAKRA**

(57)

Postupak ubrzanog rastvaranja granula cinka u rastvoru sumporne kiseline primenom protočnog reaktora od bakra

Broj ostalih patentnih zahtjeva: 19

Broj ostalih patentnih zahtjeva: 5

(11) **BAP173170**

(21) BAP173170A (22) 2017-02-28

(26) BS

(51) **F24H**

(73) TANKOVIĆ, Šemsudin
Sejmenska 10, 72000 Zenica
BA

(72) TANKOVIĆ, Šemsudin
Sejmenska 10, 72000 Zenica
BA
TANKOVIĆ, Amar
Sejmenska 10, 72000 Zenica
BA

(54) **STEPENASTO ZAGRIJAN RADIJATOR
SA ODREĐENOM CIRKULACIJOM**

(57)

Stepenasto zagrijan radijator sa određenom cirkulacijom sastoji se od "čeličnog plosnatog radijatora, termo-bloka koji se nalazi unutar kućišta radijatora. Izlazi iz termo-bloka zavareni su na gornji i donji "T" komad, što znači da je instaliran vertikalno unutar ploča pločastog čeličnog radijatora". U termo-bloku je smješten grijač i cijev u kojoj je smještena sonda sigurnosnog termostata, naznačen time da je termo-blok napravljen isključivo od metala, a grijač je instaliran u sredini termo-bloka, te ugrađena cijevčica Φ 10mm. u "T" komad na gornjoj strani radijatora, radi "određene" cirkulacije radijatora kojeg opisujemo (600 x 600 x 100). Na drugom gornjem "T" komadu navrnut je "kompenzator".

Broj ostalih patentnih zahtjeva: 8

RJEŠENJA O PATENTU / RJEŠENJA O PATENTU / РЈЕШЕЊА О ПАТЕНТУ

- (11) **BAP00543** (45) 2019-12-31
 (21) BAP00543A (22) 2000-02-21
 (31) 99103504.9 (32) 1999-02-24 (33) EP
 99123689.4 1999-11-29 EP
 (51) **C07D 213/75, C07D 213/82, A61K 31/455, A61P 29/00, C07D 213/74, A61K 31/44, C07D 401/12, A61P 25/00, A61K 31/4427, C07D 213/30, C07D 401/04, C07D 413/12, C07D 213/38**

- (73) F. HOFFMANN-LA ROCHE AG
 124 Grenzacherstrasse, CH-4070 Basle
 CH
 (72) BÖS, Michael
 3550 Jean Mance, App. E 1906, Montreal,
 Quebec H2X 3P7
 CA
 BRANCA, Quirico
 3 Ob dem Hugliacker, CH-4102 Binningen
 CH
 GALLEY, Guido
 14 Katzenbuckeweg, D-79618 Rheinfelden
 DE
 GODEL, Thierry
 7 Mittlere Strasse, CH-4056 Basle
 CH
 HOFFMANN, Torsten
 71 Muttenzerstrasse, CH-4127 Birsfelden
 CH
 HUNKELER, Walter
 32 Im Stigler, CH-4312 Magden
 CH
 SCHNIDER, Patrick
 7 Stallenrain, CH-Oberwil
 CH
 STADLER, Heinz
 37 Waldhofstrasse, CH-4310, Rheinfelden
 CH

- (54) **PROCES ZA DOBIJANJE SUPSTITUISANIH DERIVATA PIRIDINA**

(57)

1. Proces za dobijanje supstituisanih derivata piridina formule I

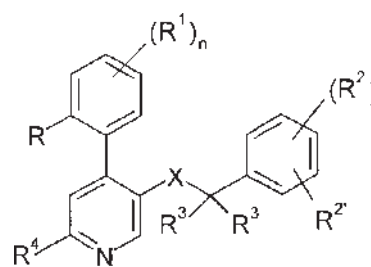

u kojoj

R predstavlja vodonik, niži alkil, niži alkoksi, halogen ili trifluorometil;

R¹ predstavlja vodonik ili halogen; ili

R i R¹ mogu zajedno da predstavljaju –CH=CH-CH=CH-;

gde R² i R²' svaki za sebe predstavljaju vodonik, halogen, trifluorometil, niži alkoksi ili cijano; ili R² i R²' mogu da budu zajedno –CH=CH-CH=CH-, po slobodnom izboru supstituisani sa jednim ili dva supstituenta odabrana od niže alkil ili niže alkoksi;

R³ je vodonik, niži alkil ili se formira cikloalkil grupa;

R⁴ je vodonik, -N(R⁵)₂, -N(R⁵)(CH₂)ₙOH, -N(R⁵)S(O)₂ -niži alkil, -N(R⁵)S(O)₂ -fenil, -N=CH-N(R⁵)₂, -N(R⁵)C(O)R⁵ ili ciklični tercijarni amin iz grupe

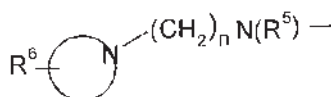
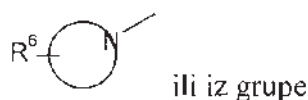

gde je R⁵ svaki za sebe nezavisno, vodonik,

C₃₋₆-cikloalkil, benzil ili niži alkil;

R⁶ predstavlja vodonik, hidroksi, niži alkil, -(CH₂)_nCOO-niži alkil, -N(R⁵)CO-niži alkil, hidroksi-niži alkil, cijano, -(CH₂)_nO(CH₂)_nOH, -CHO ili 5- ili 6-očlanu heterocikličnu grupu, po slobodnom izboru vezanu preko alkilen grupe,

gdje X predstavlja -C(O)N(R⁵)-, -(CH₂)_mO-, -(CH₂)_mN(R⁵)-, -N(R⁵)C(O)-, ili -N(R⁵)(CH₂)_m

n je 0 - 4; i

m je 1 ili 2

i njihove farmaceutski prihvatljive kisele adicione soli,

gde postupak obuhvata

a) reakciju jedinjenja formule

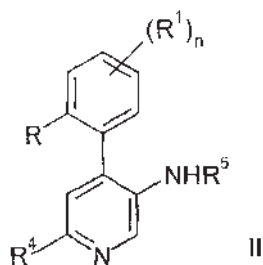

sa jedinjenjem formule

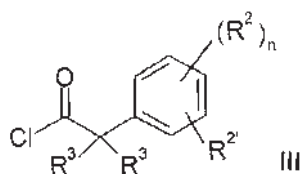

u jedinjenje formule

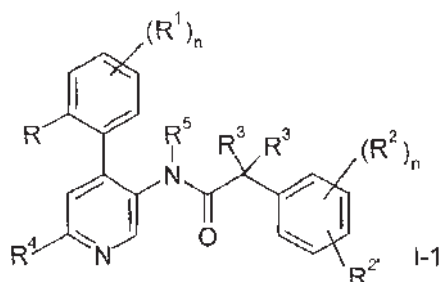

u kojoj R¹-R⁵, R i n imaju ranije pomenuta značenja,

ili

b) reakciju jedinjenja formule

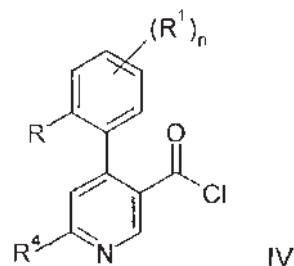

sa jedinjenjem formule

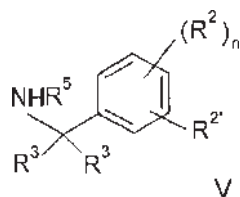

da bi se dobilo jedinjenje formule

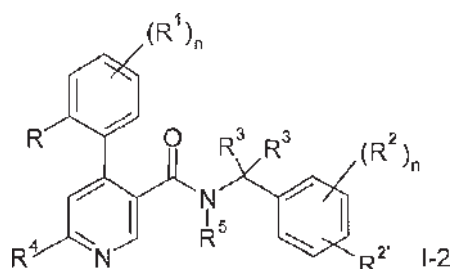

u kojem R¹-R⁵, R i n imaju značenja koja su data ranije u tekstu, ili

c) redukciju jedinjenja formule

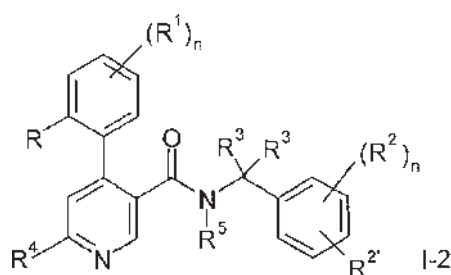

u jedinjenje formule

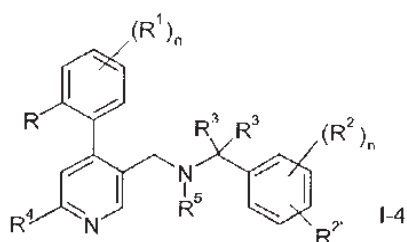

u kojoj je definicija supstituenta data ranije u tekstu, ili

d) reakcija jedinjenja formule

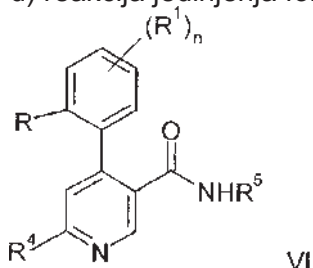

sa jedinjenjem formule

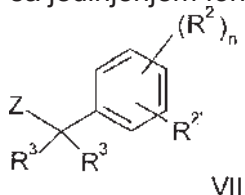

u jedinjenje formule

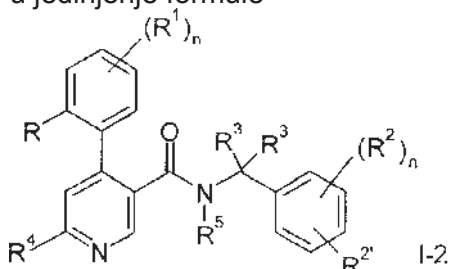

u kojoj Z predstavlja Cl, Br, I ili -OS(O)2C6H4CH3 i gde su definicije ostalih supstituenata date ranije, ili

e) reakciju jedinjenja formule

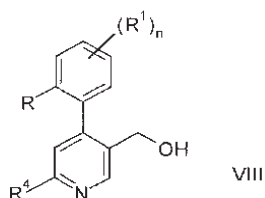

sa jedinjenjem formule

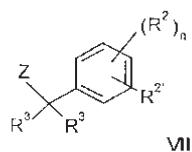

u jedinjenje formule

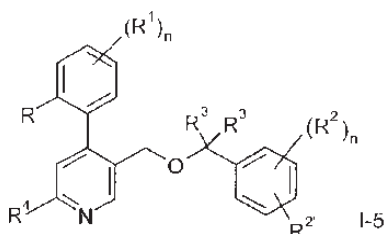

u kojoj Z predstavlja Cl, Br, I ili -OSiP^CsBUCff i gde je definicija ostalih supstituenata data ranije, ili

f) redukciju jedinjenja formule

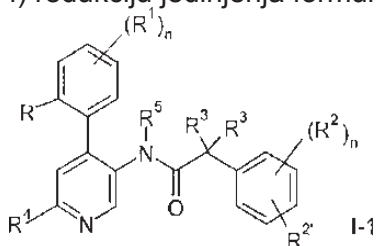

u jedinjenje formule

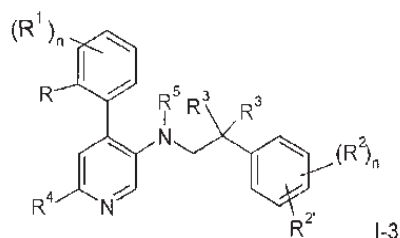

u kojem je definicija supstituenata data ranije,

ili,

h) modifikaciju jednog ili više supstituenata R¹-R⁶ ili R u okviru ranije datih definicija, iukoliko je potrebno, prevodjenje dobijenog jedinjenja u farmaceutski prihvatljivu adicijonu so kiseline.

Broj ostalih patentnih zahtjeva: 0

(11) **BAP102798** (45) 2019-12-31

(21) BAP102798A (22) 2010-08-13

(86) PCT/BA2011/000003 2011-07-26

(51) **G05D**

(75) ZELIĆ, Safedin
Mlini 1, 71000 Sarajevo
BA

(54) **PRSTENASTI AUTO BALANSIRAJUĆI
MEHANIZAM**

(57)

1. Prstenasti auto balansirajući mehanizam sastavljen od kućišta prstenastog oblika (1, 1a) koje je ispunjeno fluidom određene viskoznosti, naznačen time da se njegove balansirne mase (2, 2a, 3) obrću oko niza cirkularno postavljenih nosećih osovina balansirnih masa (4) što omogućava konstrukciju prstenastog oblika mehanizma što opet omogućava instaliranje mehanizma na prednju stranu bubnja (13) za nesmetano otvaranje i zatvaranje vrata veš mašine sa jedne strane, i maksimalno iskorištavanje volumena mehanizma sa druge strane.

Broj ostalih patentnih zahtjeva: 3

(11) **BAP163119** (45) 2019-12-31

(21) BAP163119A (22) 2016-02-18

(31)201310329406.X(32)2013-08-01 (33)CN

(86) PCT/CN2014/082913 2014-07-24

(87) WO/2015/014233 2015-02-05

(51) **F23C 10/00 (2006.01), F22B 31/08
(2006.01)**

(73) DONGFANG BOILER GROUP CO., LTD.
No. 150, Huangjueping Road, Wuxing
Street, Zigong, 643001 Sichuan
CN

(72) YIN, Li

No. 150, Huangjueping Road, Wuxing
Street. Zigong, 643001 Sichuan
CN

NIE, Li

No. 150, Huangjueping Road, Wuxing
Street. Zigong, 643001 Sichuan
CN

SU, Hu

No. 150, Huangjueping Road, Wuxing
Street. Zigong, 643001 Sichuan
CN

ZHOU, Qi

No. 150, Huangjueping Road, Wuxing
Street, Zigong, 643001 Sichuan
CN

GONG, Liming

No. 150, Huangjueping Road, Wuxing
Street. Zigong, 643001 Sichuan
CN

YANG, Xuefen

No. 150, Huangjueping Road, Wuxing
Street. Zigong, 643001 Sichuan
CN

LIANG, Hongwei

No. 150, Huangjueping Road, Wuxing
Street. Zigong, 643001 Sichuan
CN

LU, Jiayi

No. 150, Huangjueping Road, Wuxing
Street. Zigong, 643001 Sichuan
CN

HUANG, Min

No. 150, Huangjueping Road, Wuxing
Street. Zigong, 643001 Sichuan
CN

(54) **KOTAO SA CIRKULIRAJUĆIM
FLUIDIZIRANIM SLOJEM SA SISTEMOM
DVOSTRUKOG MEĐUPREGRIJAVANJA**

(57)

1. Kotao sa cirkuliraj ućim fluidiziranim slojem sa dvostrukim pregrijavanjem koji se sastoji od zraćne komore, uređaja za distribuciju zraka sa rešetkom za zrak za fluidiziranje i zraćnim mlaznicama, ložišta, sistema dovođenja primarnog zraka, sistema dovođenja sekundarnog zraka, horizontalnog dimovoda, najmanje tri ciklonska separatora, najmanje tri vanjska izmjenjivaća toplote i stražnjeg voda, vodenog zida sa gornjim i donjim kolektorom u ložištu, naznaćen time što je koeficijent skupljanja duž dubinskog pravca na donjem dijelu gorepomenutog ložišta 0,2-0,49; gorepomenuti stražnji vod je paralelna višecijevna vodna struktura i sastoji se od najmanje dva paralelna dimovoda, prigušivać za regulaciju strujanja dimnog plina je ugrađen u sve dimovode, a pregrijać za nisku temperaturu je postavljen ispred prigušivaća za regulaciju u barem jednom paralelnom dimovodu duž pravca strujanja dimnog plina, niskotemperaturni međupregrijać primarnog ciklusa je postavljen ispred prigušivaća za regulaciju strujanja dimnog plina u barem jednom paralelnom dimovodu duž pravca strujanja dimnog plina, a ekonomajzer i predgrijać zraka su postavljeni u stražnji vod iza svih prigušivaća strujanja dimnog plina duž pravca strujanja dimnog plina; pregrijać srednje temperature je postavljen u barem jednom vanjskom izmjenjivaću toplote, međupregrijać visoke temperature primarnog ciklusa je postavljen u barem jednom vanjskom izmjenjivaću toplote, međupregrijać niske temperature sekundarnog ciklusa je postavljen u najmanje jednom vanjskom izmjenjivaću toplote, a međupregrijać visoke temperature sekundarnog ciklusa je postavljen u najmanje jednom vanjskom izmjenjivaću toplote; pregrijać visoke temperature je ugrađen u ložište; gornji kolektor vodenog zida, pregrijać niske temperature, pregrijać srednje temperature i pregrijać visoke temperature su povezani tim redom cjevovodom;

međupregrijać niske temperature primarnog ciklusa je povezan sa međupregrijaćem visoke temperature primarnog ciklusa cjevovodom, međupregrijać niske temperature sekundarnog ciklusa je povezan sa međupregrijaćem visoke temperature sekundarnog ciklusa cjevovodom.

Broj ostalih patentnih zahtjeva: 5

**OBJAVA PROŠIRENIH EVROPSKIH PATENATA UPISANIH U REGISTAR PATENATA
OBJAVA PROŠIRENIH EUROPSKIH PATENATA UPISANIH U REGISTAR PATENATA
ОБЈАВА ПРОШИРЕНИХ ЕВРОПСКИХ ПАТЕНАТА УПИСАНИХ У РЕГИСТАР ПАТЕНАТА**

(11) **BA/EP2785374**

(21) **E03113** (22) 2019-04-05

(26) SR

(31)201161564877 P (32)2011-11-30 (33)US
201261694957 P 2012-08-30 US
(96) 12805843.5 2012-11-29

(97) 2014-10-08

(51) **A61K 39/12**

(73) Merial, Inc.
3239 Satellite Boulevard Bldg. 500 Duluth,
GA 30096
US

(72) BUBLOT, Michel
3 rue Favre Garin 69630 Chaponost
FR
MEBATSION, Teshome
2670 Bent Tree Lane Watkinsville, GA
30677
US
PRITCHARD, Joyce
3804 Princeton Court Gainesville, GA
30504
US
LINZ, Perry
2286 Cotton Gin Row Jefferson, GA 30549
US

(74) "ŽIVKO MIJATOVIĆ & PARTNERS" d.o.o.
Sarajevo
M.H. Uskufije 3, 71000 Sarajevo
BA

(54) **REKOMBINANTNI VEKTORI GALLID
HERPESVIRUSA 3(MDV SEROTIP
2) KOJI EKSPRIMIRAJU ANTIGENE
PTIČJIH PATHOGENA I NJIHOVE
UPOTREBE**

(57)

Kompozicija ili vakcina za upotrebu u postupku za indukovanje imunogenog ili zaštitnog odgovora kod životinje protiv jednog ili više ptičjih patogena, pri čemu navedena kompozicija ili vakcina sadrži rekombinantni vektor na bazi soja SB-1 Gallid herpesvirusa 3 (MDV-2), gde navedeni vektor sadrži jedan ili više heterologih polinukleotida koji kodiraju i

ekspimiraju najmanje jedan antigen ptičjeg patogena, naznačena time što heterologi polinukleotid kodira protein NDV-F virusa Njukastl bolesti, pri čemu navedeni postupak obuhvata najmanje jednu primenu navedene kompozicije ili vakcine.

Broj ostalih patentnih zahtjeva: 13

(11) **BA/EP2830589**

(21) **E03114** (22) 2019-04-10

(26) SR

(31)12161483 (32)2012-03-27 (33)EP
201261615997 P 2012-03-27 US
(96) 13712730.4 2013-03-15

(97) 2015-02-04

(51) **A61K 9/00** , **A61K 9/70** , **A61K
31/465** , **A61K 47/02** , **A61K 47/36**

(73) NICOCCINO AB
Lahällsvägen 48 18330 Täby
SE

(72) HÜBINETTE, Fredrik
Herrhagsvägen 223 G S-75067 Uppsala
SE

(74) Dragan Mićunović
Branilaca Sarajeva 10, 71000 Sarajevo
BA

(54) **FORMULACIJA NIKOTINA**

(57)

Mukoadhezivni film koji sadrži nikotin, koji se može dobiti

- pripremanjem vodenog rastvora pri pH od 9.5 do 13, umešavanjem:

(i) soli nikotina,

(ii) alkalnog agensa za regulisanje pH, i

(iii) agensa za formiranje filma koji obuhvata alginatnu so monovalentnog katjona ili mešavinu alginatnih soli monovalentnih katjona, pri čemu taj agens za formiranje

filma ima srednji sadržaj guluronata (G) od 50 do 85mas.%, srednji sadržaj manuronata (M) od 15 do 50mas.%, srednju molekulsku masu od 30,000 g/mol do 90,000 g/mol i koji je takav da njegov 10% vodeni rastvor na temperaturi od 20°C ima viskozitet od 100-1000 mPas, kako je izmereno pri brzini smicanja od 20 o/min upotrebom Brookfield viskozimetra sa vretenom Br. 2;

- raspoređivanjem rastvora na čvrstu površinu; i
- ostavljanjem tog rastvora da se osuši na pomenutoj površini.

Broj ostalih patentnih zahtjeva: 13

(11) **BA/EP3157918**

(21) **E03116** (22) 2019-04-15

(26) SR

(31) 14173502 (32) 2014-06-23 (33) EP
(96) 15730801.6 2015-06-23

(97) 2017-04-26

(51) **C07D 417/04** , **C07D 263/42** ,
A61K 31/426 , **A61P 29/00**

(73) Dompé farmaceutici S.p.A.
Via S. Martino Della Battaglia 12 20122
Milan
IT

(72) ARAMINI, Andrea
c/o Dompe' Farmaceutici S.p.a. Via
S.Martino Della Battaglia 12 20122 Milano
IT

BIANCHINI, Gianluca
c/o Dompe' Farmaceutici S.p.a. Via
S.Martino Della Battaglia 12 20122 Milano
IT

BRANDOLINI, Laura
c/o Dompe' Farmaceutici S.p.a. Via
S.Martino Della Battaglia 12 20122 Milano
IT

BECCARI, Andrea
c/o Dompe' Farmaceutici S.p.a. Via
S.Martino Della Battaglia 12 20122 Milano
IT

LILLINI, Samuele
c/o Dompe' Farmaceutici S.p.a. Via
S.Martino Della Battaglia 12 20122 Milano
IT

NANO, Giuseppe
c/o Dompe' Farmaceutici S.p.a. Via
S.Martino Della Battaglia 12 20122 Milano
IT

(74) "ŽIVKO MIJATOVIĆ & PARTNERS" d.o.o.
Sarajevo
M.H. Uskufije 3, 71000 Sarajevo
BA

(54) **DERIVATI 2-ARIL-4-HIDROKSI-1,3-TIAZOLA KORISNI KAO INHIBITORI TRPM8 U LEČENJU NEURALGIJE, BOLA, COPD I ASTME**

(57)

Jedinjenje formule (I):

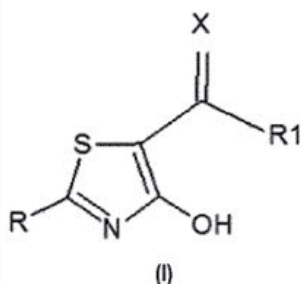

gde

X je kiseonik, sumpor, NH, NOH ili NOME;

R je grupa izabrana od arila i heteroarila, izborno supstituisana sa jednim ili više supstituenata izabranih od

- vodonika,
 - halogena,
 - CF₃,
 - linearnog ili granatog C₁-C₆ alkila,
 - OR₅ i
 - NR₆R₇, gde su R₅, R₆ i R₇ nezavisno vodonik ili linearni ili granati C₁-C₆ alkil;
- R₁ je grupa izabrana od
- linearnog ili granatog C₁-C₆ alkila,
 - (CH₂)_m-OR₂, gde je m ceo broj između 1 i 3 i R₂ je izabran od vodonika i linearnog C₁-C₃ alkila,
 - C₃-C₆ cikloalkila i
 - N(R₃)OR₄, gde su R₃ i R₄ nezavisno vodonik ili linearni ili granati C₁-C₃ alil,
- i njegove farmaceutski prihvatljive soli, za upotrebu kao lek.

Broj ostalih patentnih zahtjeva: 15

(11) **BA/EP3083554**

(21) **E03117** (22) 2019-04-15

(26) HR

(31) 201361916824 P (32) 2013-12-17 (33) US
(96) 14827908.6 2014-12-11

(97) 2016-10-26

(51) **C07C 235/42** , **C07C 233/81** ,
C07D 213/81 , **C07D 215/52** ,
C07D 401/12 , **C07D 405/02** ,
C07D 405/04

(73) Eli Lilly & Company
Lilly Corporate Center Indianapolis, IN
46285
US

(72) BLANCO-PILLADO, Maria-Jesus
c/o Eli Lilly and Company P.O. Box 6288
Indianapolis, Indiana 46206-6288
US
MANNINEN, Peter Rudolph
c/o Eli Lilly and Company P.O. Box 6288
Indianapolis, Indiana 46206-6288
US
SCHIFFLER, Matthew Allen
c/o Eli Lilly and Company P.O. Box 6288
Indianapolis, Indiana 46206-6288
US
VETMAN, Tatiana Natali
Eli Lilly and Company P.O. Box 6288
Indianapolis, Indiana 46206-6288
US
WARSHAWSKY, Alan M.
Eli Lilly and Company P.O. Box 6288
Indianapolis, Indiana 46206-6288
US
YORK, Jeremy Schulenburg
Eli Lilly and Company P.O. Box 6288
Indianapolis, Indiana 46206-6288
US

(74) "INTELBIRO" d.o.o.
M.H. Uskufije 3, 71000 Sarajevo
BA

(54) **SPOJEVI DIMETILBENZOJEVE KISELINE**

(57)

Spoj, **naznačen time** što ga se bira između:
 3-[[6-(1,3-benzodioxol-5-il)-3-metilpiridin-2-karbonil]amino]-2,4-dimetilbenzojeve kiseline;
 3-[[6-[3-(hidroksimetil)fenil]-3-metilpiridin-2-karbonil]amino]-2,4-dimetilbenzojeve kiseline; i
 3-[[3-(3-klorfenil)naftalen-1-karbonil]amino]-2,4-dimetilbenzojeve kiseline;
 ili njihovih farmaceutski prihvatljivih soli.

Broj ostalih patentnih zahtjeva: 8

(11) **BA/EP3313421**

(21) **E03120** (22) 2019-04-18

(26) SR

(31) 201612190 (32) 2016-07-13 (33) GB
 201616018 2016-09-20 GB
 201616016 2016-09-20 GB
 201703548 2017-03-06 GB
 201703552 2017-03-06 GB

(96) 17742523.8 2017-07-13

(97) 2018-05-02

(51) **A61K 35/74** , **A61K 9/00** , **A61K 9/19** , **A61K 9/48** , **A23L 33/135** , **A61P 1/10** , **A61P 1/12** , **A61P 31/04**

(73) 4D PHARMA PLC
 5th floor 9 Bond Court Leeds, LS1 2JZ
 GB

(72) CROUZET, Laureen
 c/o 4D Pharma PLC, Third Floor, 9 Bond Court, Leeds LS1 2JZ
 GB
 HABOUZIT, Chloe
 3 rue Bertholet 63400 Chamaliere
 FR
 BERNALIER-DONADILLE, Annick
 16 impasse les Ormes 63670 La Roche Blanc
 FR

(74) "LINEA SERVICES" d.o.o.
 Maršala Tita 29/IV, 71000 Sarajevo
 BA

(54) **KOMPOZICIJE KOJE SADRŽE BAKTERIJSKI SOJ BLAUTIA HYDROGENOTROPHICA ZA UPOTREBU U LEČENJU BAKTERIJSKIH INFEKCIJA GASTROINTESTINALNOG TRAKTA**

(57)

Kompozicija koja obuhvata bakterijski soj roda *Blautia hydrogenotrophic* koji ima 16s rRNK sekvencu koja je najmanje 95% identična sa SEQ 1D NO:5, za upotrebu u postupku smanjenja nivoa patogenih *Enterobacteriaceae* u gastrointestinalnom traktu.

Broj ostalih patentnih zahtjeva: 14

(11) **BA/EP3199533**

(21) **E03145** (22) 2019-05-13

(26) HR

(31) 2011188121 (32) 2011-08-31 (33) JP
 201161573433 P 2011-09-06 US
 (96) 17157922.0 2012-08-30

(97) 2017-08-02

(51) **C07D 401/12** , **A61K 31/4155** , **A61K 31/4178** , **A61K 31/454** , **A61P 3/10** , **A61P 43/00** , **C07D 403/12** , **C07D 405/12** , **C07D 405/14**

(73) Japan Tobacco Inc.
 2-1 Toranomom 2-chome, Minato-ku Tokyo
 105-8422
 JP

(72) MIURA, Tomoya
 c/o Central Pharmaceutical Research Institute of Japan Tobacco Inc., 1-1, Murasaki-cho, Takatsuki-shi Osaka 569-1125
 JP
 OGOSHI, Yosuke
 c/o Central Pharmaceutical Research Institute of Japan Tobacco Inc., 1-1, Murasaki-cho, Takatsuki-shi Osaka 569-1125
 JP
 UEYAMA, Kazuhito
 c/o Central Pharmaceutical Research Institute of Japan Tobacco Inc., 1-1, Murasaki-cho, Takatsuki-shi Osaka 569-1125

JP

MOTODA, Dai
c/o Central Pharmaceutical Research
Institute of Japan Tobacco Inc., 1-1,
Murasaki-cho, Takatsuki-shi Osaka 569-
1125

JP

IWAYAMA, Toshihiko
c/o Central Pharmaceutical Research
Institute of Japan Tobacco Inc., 1-1,
Murasaki-cho, Takatsuki-shi Osaka 569-
1125

JP

SUZAWA, Koichi
c/o Central Pharmaceutical Research
Institute of Japan Tobacco Inc., 1-1,
Murasaki-cho, Takatsuki-shi Osaka 569-
1125

JP

NAGAMORI, Hironobu
c/o Central Pharmaceutical Research
Institute of Japan Tobacco Inc., 1-1,
Murasaki-cho, Takatsuki-shi Osaka, 569-
1125

JP

UENO, Hiroshi
c/o Central Pharmaceutical Research
Institute of Japan Tobacco Inc., 1-1,
Murasaki-cho, Takatsuki-shi Osaka 569-
1125

JP

TAKAHASHI, Akihiko
c/o Central Pharmaceutical Research
Institute of Japan Tobacco Inc., 1-1,
Murasaki-cho, Takatsuki-shi Osaka 569-
1125

JP

SUGIMOTO, Kazuyuki
c/o Central Pharmaceutical Research
Institute of Japan Tobacco Inc., 1-1,
Murasaki-cho, Takatsuki-shi Osaka 569-
1125

JP

(54) SPOJ PIRAZOLA I NJEGOVA FARMACEUTSKA UPORABA

(57)

1. Spoj ili njegova farmaceutska prihvatljiva sol, **naznačen time**, da je predstavljen općom formulom [Ib]:

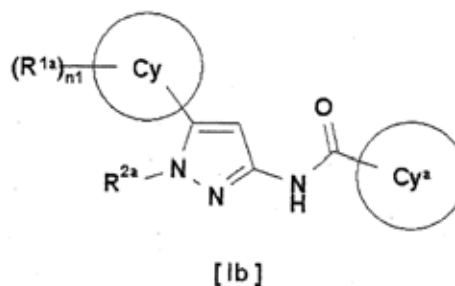

pri čemu

je prsten Cy

- (1) C₆₋₁₀ aril,
- (2) C₃₋₈ cikloalkil ili
- (3) C₃₋₈ cikloalkenil,

n1 je 0, 1, 2, 3 ili 4,

R^{1a} je

- (1) atom halogena,
- (2) hidroksi,
- (3) karboksi,
- (4) C₁₋₆ alkilna skupina,
- (5) C₂₋₈ alkenilna skupina,
- (6) C₂₋₈ alkinilna skupina,
- (7) C₁₋₆ alkoksi skupina,
- (8) C₃₋₆ cikloalkilna skupina,
- (9) halo C₁₋₆ alkilna skupina,
- (10) hidroksi C₁₋₆ alkilna skupina,
- (11) C₁₋₆ alkoksi C₁₋₆ alkilna skupina,
- (12) halo C₁₋₆ alkoksi C₁₋₆ alkilna skupina,
- (13) C₁₋₆ alkilsulfonil C₁₋₆ alkilna skupina,
- (14) halo C₁₋₆ alkilsulfonil C₁₋₆ alkilna skupina,
- (15) halo C₁₋₆ alkilamino C₁₋₆ alkilna skupina,
- (16) C₃₋₆ cikloalkil C₂₋₆ alkinilna skupina,
- (17) halo C₁₋₆ alkoksi skupina,
- (18) karboksi C₁₋₆ alkoksi skupina,
- (19) C₁₋₆ alkilsulfanilna skupina,
- (20) C₁₋₆ alkilsulfonilna skupina,
- (21) halo C₁₋₆ alkilsulfonilna skupina,
- (22) C₁₋₈ alkilkarbonilna skupina,
- (23) C₁₋₆ alkiloksikarbonilna skupina,
- (24) skupina predstavljena formulom:

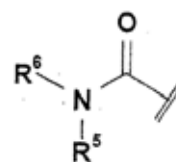

pri čemu

R⁵ je

- (a) vodikov atom ili
- (b) C₁₋₆ alkilna skupina, a

R⁶ je

- (a) C₁₋₆ alkilna skupina ili
- (b) halo C₁₋₆ alkilna skupina,
- (25) zasićena heterociklo C₁₋₆ alkilna skupina (zasićeni heterocikl je od 4-ero do 6-eročlanog zasićenog heterocikla koji ima 1 do 2 heteroatoma odabrana od dušika, kisika i sumpora) ili
- (26) zasićena heterociklo oksid C₁₋₆ alkilna skupina (zasićeni heterocikl je od 4-ero do 6-eročlanog zasićenog heterocikla koji ima 1 do 2 heteroatoma

odabrana od dušika, kisika i sumpora),

pod uvjetom da kada n1 je 2, 3 ili 4, svaki R^{1a} je isti ili različit, R^{2a} je

- (1) C₁₋₈ alkilna skupina,
- (2) C₃₋₈ cikloalkil C₁₋₆ alkilna skupina,
- (3) C₆₋₁₀ aril C₁₋₆ alkilna skupina,
- (4) zasićena heterociklo C₁₋₆ alkilna skupina (zasićeni heterocikl je od 4-ero do 6-eročlanog zasićenog heterocikla koji ima 1 do 2 heteroatoma odabrana od dušika, kisika i sumpora),
- (5) C₃₋₈ cikloalkilna skupina,
- (6) halo C₁₋₆ alkilna skupina,
- (7) C₁₋₆ alkoksi C₁₋₆ alkilna skupina,
- (8) halo C₃₋₈ cikloalkilna skupina,
- (9) C₆₋₁₀ arilna skupina (C₆₋₁₀ arilna skupina je po izboru supstituirana s 1 do 4 supstituenta odabrana od

- (a) atoma halogena,
 - (b) hidroksi,
 - (c) C₁₋₆ alkilne skupine,
 - (d) C₂₋₈ alkenilne skupine,
 - (e) C₂₋₆ alkinilne skupine,
 - (f) C₁₋₆ alkoksi skupine,
 - (g) halo C₁₋₆ alkilne skupine,
 - (h) C₁₋₆ alkoksi C₁₋₆ alkilne skupine,
 - (i) halo C₁₋₆ alkoksi skupine,
 - (j) hidroksi C₁₋₆ alkoksi skupine,
 - (k) C₁₋₆ alkoksi C₁₋₆ alkoksi skupine,
 - (l) karboksi C₁₋₆ alkoksi skupine,
 - (m) C₆₋₁₀ aril C₁₋₆ alkoksi skupine,
 - (n) C₁₋₆ alkilsulfanil C₁₋₆ alkoksi skupine,
 - (o) C₁₋₆ alkilsulfonil C₁₋₆ alkoksi skupine,
 - (p) C₆₋₁₀ aril C₁₋₆ alkoksi C₁₋₆ alkoksi skupine,
 - (q) zasićene heterociklo C₁₋₆ alkoksi skupine (zasićeni heterocikl je od 4-ero do 6-eročlanog zasićenog heterocikla koji ima 1 do 2 heteroatoma odabrana od dušika, kisika i sumpora te je po izboru supstituiran s 1 do 2 C₁₋₆ alkilne skupine),
 - (r) zasićene heterociklo okski skupine (zasićeni heterocikl je 4-ero do 6-eročlani zasićeni heterocikl koji ima 1 do 2 heteroatoma odabrana od dušika, kisika i sumpora),
 - (s) C₃₋₈ cikloalkiloksi skupine,
 - (t) C₁₋₆ alkoksikarboniloksi skupine i
 - (u) C₁₋₆ alkilsulfonil skupine ili
- (10) zasićene heterocikličke skupine (zasićeni heterocikl je od 4-ero do 6-eročlanog zasićenog heterocikla koji ima 1 do 2 heteroatoma odabrana od dušika, kisika i sumpora i po izboru je suspituiran s 1 do 4 C₁₋₆ alkilne skupine) te

prsten Cy^a je skupina odabrana od

- (1) skupine predstavljene formulom:

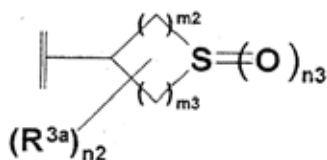

pri čemu

- m2 je 1, 2 ili 3,
m3 je 1, 2 ili 3,
n3 je 1 ili 2,

- (2) skupine predstavljene formulom:

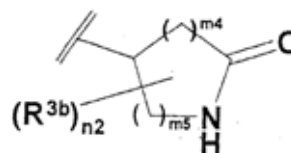

pri čemu

- m4 je 0, 1, 2 ili 3,
m5 je 0, 1 ili 2,

pod uvjetom da zbroj m4 i m5 jeste 1 ili veći,

- (3) skupine predstavljene formulom:

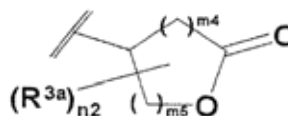

pri čemu

- m4 je 0, 1, 2 ili 3,
m5 je 0, 1 ili 2,

pod uvjetom da zbroj m4 i m5 jeste 1 ili veći,

- (4) skupine predstavljene formulom:

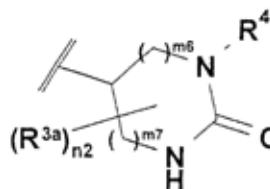

pri čemu

- m6 je 0, 1 ili 2,
m7 je 0, 1 ili 2,

pod uvjetom da zbroj m6 i m7 jeste 1 ili veći,

- (5) skupine predstavljene formulom:

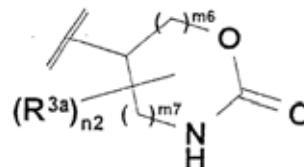

pri čemu

- m6 je 0, 1 ili 2,
m7 je 0, 1 ili 2,

pod uvjetom da zbroj m6 i m7 jeste 1 ili veći,

- (6) skupine predstavljene formulom:

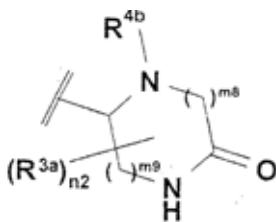

pri čemu

m8 je 1 ili 2,
m9 je 1 ili 2 i

(7) skupine predstavljene formulom:

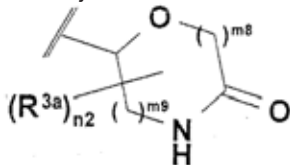

pri čemu

m8 je 1 ili 2,
m9 je 1 ili 2,
n2 je 0, 1, 2, 3 ili 4,
R^{3a} je

- (1) hidroksi,
- (2) C₁₋₆ alkilna skupina ili
- (3) hidroksi C₁₋₆ alkilna skupina,

pod uvjetom da kada n2 je 2, 3 ili 4, svaki R^{3a} je isti ili različit, R^{3b} je

- (1) hidroksi,
- (2) C₁₋₆ alkilna skupina (koja po izboru tvori C₃₋₆ cikloalkilnu skupinu zajedno s ugljikom za kojeg je vezana i ugljikom uz njega) ili
- (3) hidroksi C₁₋₆ alkilna skupina ili
- (4) kada su dva R^{3b} vezana za isti ugljik, oni po izboru tvore C₃₋₆ cikloalkilnu skupinu zajedno s ugljikom za kojeg su vezani,

pod uvjetom da kada n2 je 2, 3 ili 4, svaki R^{3b} je isti ili različit te R^{4b} je

- (1) vodikov atom,
- (2) C₁₋₆ alkilna skupina,
- (3) karboksi C₁₋₆ alkilna skupina,
- (4) halo C₁₋₆ alkilna skupina ili
- (5) C₁₋₆ alkoksi C₁₋₆ alkilna skupina.

-Broj ostalih patentnih zahtjeva: 20

(11) **BA/EP2389352**

(21) **E03148** (22) 2019-05-15

(31) 20090147270P (32) 2009-01-26 (33) US
(96) 10734002.8 2010-01-26

(97) 2011-11-30

(51) **C07C229/00, A61K31/69, A61K31/155, A61K49/00, A61P35/00, C07F5/02**

(73) The Trustees of The University of Pennsylvania
Center for Technology Transfer,
3160 Chestnut Street, Suite 200,
Philadelphia, Pennsylvania 19104
US
AstraZeneca UK Limited
1 Francis Crick Avenue Cambridge
Biomedical Campus Cambridge CB2 0AA
GB

(72) CHRISTIANSON, David, W.
160 Carnoustie Way Media, PA 19063
US
TOMCZUK, Bruce, Edward
333 Sonnet Lane Collegeville, PA 19426
US
POTTORF, Richard, Scott
74 Monroe Avenue Belle Mead, NJ 08502
US
COLASANTI, Andrew, Vargha
1876 Lamberts Mill Road Scotch Plains, NJ
07076
US
OLSON, Gary, Lee
1505 Coles Avenue Mountainside, NJ
07092

(74) INJA PAŠALIĆ
Prušćakova 9, 71000 Sarajevo
BA

(54) **ARGINAZNI INHIBITORI I METODE UPOTREBE**

(57)

1. Spoj formule IA ili formule IB:

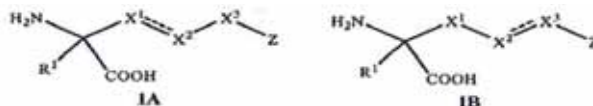

ili njegov stereoizomer ili farmaceutski prihvatljivu sol; pri čemu:

navedena isprekidana linija predstavlja proizvoljnu dvostruku vezu; Z je

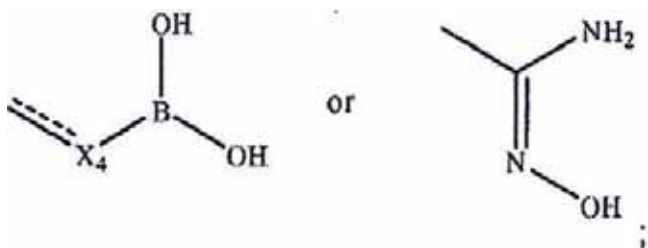

X¹ je -(CH₂)- ili, kada je navedena dvostruka veza prisutna između X¹ i X², X¹ je -(CH)-;

x² je -(CH₂)- ili -(NR²) ili, kada je navedena dvostruka veza prisutna između X¹ i X² ili između X² i X³,

x² je -(CH)- ili N;

x³ je -(CH₂)-, heteroatomski dio odabran iz skupine koja se sastoji od -S-, -O- i -(NR²)- ili, kada je navedena dvostruka veza prisutna između X² i X³ ili između X³ i X⁴, X³ je -(CH)- ili N;

x⁴ je -(CH₂)- ili, kada je navedena dvostruka veza prisutna između X³ i X⁴, X⁴ je -(CH)- i u trans konfiguraciji je;

pod uvjetom da ne više od jednog od X² i X³ je navedeni -[NR²]- ili navedeni heteroatomski dio; pod uvjetom da X³ je -(NR²)- kada je Z

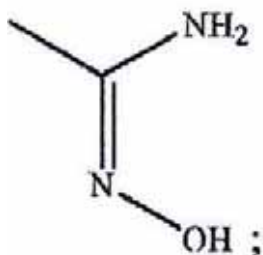

pod uvjetom da ne postoji više od dvije dvostruke veze između X¹, X², X³ i X⁴ i ne postoje dvije dvostruke veze koje imaju zajednički atom ugljika;

R¹ je (C1-C20) alkil, hidroksi(Ci-C2o)alkil, hidroksi(C2-C2o)alkenil, (C2-C2o)alkenil, (C2-C2o)alkinil, (Cs-Csojaril, (C3-C5o)heteroaril koji ima najmanje jedan heteroatom odabran od N, O i S; (Ci5-C5o)aril(Cii-C2o)alkil, (C3-Cso)heteroaril(Cii-C2o)alkil, (C2C5o)heterocikloalkil(Cii-C5o)alkil, (C5-Cso)ariloksi(Ci-C2o)alkil, (C5-C5o)ariltio(Cii-C2o)alkil, (C3C5o)heteroariloksi(Cii-C2o)alkil, (C5-Cso)arilamino(Cii-C2o)alkil, (C3-C5o)heteroarilamino(Cii-C2o)alkil, amino(Ci-C2o)alkil, -R^x-C(=O)-R_y, -R^x-O-R², -R^x-O-R^x-NR³R⁵, -R^x-NR³R⁵, -R^x-O-C(=O)-R_v, (Ci-C₆)alkil-B(OH)₂, ili -L- Y; ili R¹ i navedeni a-karboksilat, zajedno, formiraju

lakton;

svaki R^x je neovisno (Ci-C2o)alkilenil;

R_y je (Ci-C6)alkil, (Cs-C5o)aril(Cii-C6)alkil, (Cs-Csojariloksi (Ci-Cć)alkil, hidroksil, (Ci-Cćjalkoksi, (C3-Cs)cikloalkil, N(R³)₂, (Cs-Csojaril, (C3-Cso)heteroaril koji ima najmanje jedan heteroatom odabran od N, O, i S; heterociklil, (C5-Cso)aril(Cii-C6)alkil, ili (C3-C5o)heteroaril(Ci-C6)alkil;

R² je (Ci-Cćjalkil, (C3-Cs)cikloalkil, -R^xO-(Ci-C6)alkil, (Cs-Csojaril, (C3-Cso)heteroaril koji ima najmanje jedan heteroatom odabran od N, O i S; (Cis-C5o)aril(Cii-C6)alkil, ili (C3-Cso)heteroaril(Ci-C6)alkil;

R³ je, neovisno, H, (Ci-Cćjalkil, ili (Ci-C6)alkil-N(R⁴)₂;

R⁴ R₂ je, neovisno, H ili (Ci-Cć)alkil;

R⁵ je -C(=O)-(Ci-C₆)alkil, -C(=O)-(C₅-C₅o)aril, -SO₂-(C₅-C₅o)aril, -C(=O)NR³R⁴, -C(=O)-NR⁴(C5-C5o)aril, ili -C(=O)-heterocikl; ili R₃ i R⁵ zajedno tvore (C2-C10)heterocikloalkil;

L je alifatska ili aromatska veza;

Y je ostatak dijela koji može biti prikazan/slikan, odabran iz skupine koja se sastoji od izotopa koji emituje gama zrake, radioaktivnog izotopa koji emituje pozitron, rendgenskog kontrastnog sredstva, kontrastnog sredstva za snimanje magnetskom rezonancijom, agensa za pobudu centrifugalne rezonance,

ultrazvučnog kontrastnog sredstva, fluorescentnog sredstva, kromofora i sredstva za generiranje plinovitih mjehurića; i R₂ je, neovisno, H, metil ili etil.

Broj ostalih patentnih zahtjeva: 23

(11) BA/EP3217854**(21) E03149** (22) 2019-05-16

(26) HR

(96) 14905887.7 2014-11-12

(97) 2017-09-20

(51) A47L 9/06 , **E02F 3/88** , **E04H 4/16** , **E02F 3/92****(73)** Crystal Lagoons (Curaçao) B.V.
Kaya W.F.G. (Jombi) Mensing 14
CW**(72)** FISCHMANN TORRES, Fernando
Benjamin
Avenida Kennedy 9070 10th Floor Vitacura
Santiago 7650382
CL
PRIETO DOMINGUEZ, Jorge Eduardo
Padre Damian de Veuster 1885 Vitacura
Santiago 7640794
CL**(74)** "INTELBIRO" d.o.o.
M.H. Uskufije 3, 71000 Sarajevo
BA**(54) USISNI UREĐAJ ZA VELIKA UMJETNA
VODNA TIJELA**

(57)

1. Usisni uređaj za usisavanje volumena vode s dna velikih umjetnih vodnih tijela, s površinama većim od 10,000 m², bez središnjih sustava za filtriranje, gdje je usisni uređaj sposoban za čišćenje pri površinskoj brzini od 325,000 ft² za 24 sata (30,000 m² za 24 sata) ili više, te uređaj sadrži:

- savitljivu ploču (1) koja je postavljena da osigura konstrukcijski okvir za spajanje ili pričvršćivanje različitih dijelova i dijelova usisnog uređaja;
- veći broj prvih četki (2) ovisno o ploči;
- veći broj srednjih četki (3) koje su postavljene za preusmjeravanje strujanja vode s dna na prve četke (2);
- veći broj bočnih četki (5)

koje su postavljene da zadrže strujanje vode s dna unutar usisnog uređaja i da se izbjegne ponovno suspendiranje struje vode na dnu u blizini usisnog uređaja;

- veći broj usisnih točaka (4) koje su postavljene da koncentriraju usisni kapacitet radi povećanja snage usisavanja u usisnim točkama;
- veći broj sigurnosnih kotačića (6) koji su postavljeni da pružaju sekundarni oslonac i izbjegavanje oštećenja usisnog uređaja kada su prve četke (2), srednje četke (3), i/ili bočne četke (5) istrošene i ne mogu osigurati odgovarajuću potporu ili usisnu visinu usisnog uređaja;
- veći broj kolektora (7) koji su postavljeni za skupljanje usisanog strujanja vode s dna i koncentriranje usisanog strujanja vode s dna u jedan ili više vanjskih usisnih cjevovoda (8);
- veći broj unutarnjih usisnih cjevovoda (9) koji su postavljeni za provođenje usisanog strujanja vode s dna iz većeg broja usisnih točaka (4) u mnoštvo kolektora (7); i
- spojni uređaj (10) koji povezuje unutarnje usisne cjevovode (9) i kolektore (7), pri čemu je brzina strujanja vode na dnu koja ulazi u usisni uređaj jednaka ili veća od brzine strujanja vode usisane vanjskim crpnim sustavom (14).

Broj ostalih patentnih zahtjeva: 31

(11) **BA/EP3097397**

(21) **E03155** (22) 2019-05-22

(26) SR

(31) 102014100653 (32) 2014-01-21 (33) DE
(96) 15702154.4 2015-01-16

(97) 2016-11-30

(51) **G01M 11/08** , **G01L 1/24** , **B61K 9/08** , **G01B 11/16** , **B61L 23/04**

(73) Thales Management & Services
Deutschland GmbH
Thalesplatz 1 71254 Ditzingen
DE

(72) GLÜCK, Martin
Soyerhofstr. 28 81547 München
DE
MÜLLER, Mathias
Spitzingplatz 3 81541 München
DE

(74) "LINEA SERVICES" d.o.o.
Maršala Tita 29/IV, 71000 Sarajevo
BA

(54) **SISTEM ZA MERENJE ŠINA**

(57)

1. Korišćenje najmanje jedne vlaknasto-optičke senzorne jedinice (303; 330; 330a, 330b)

za merenje mehaničke varijable, koja deluje na šinu (320) sa uzdužnim pravcem i nultom linijom (328) koja se prostire duž uzdužnog pravca, što obuhvata:

postavljanje najmanje jedne vlaknasto-optičke senzorne jedinice (303; 330; 330a, 330b) na šinu (320);

ozračivanje najmanje jedne vlaknasto-optičke senzorne jedinice (303; 330; 330a, 330b) primarnim svetlom (204) radi generisanja signalnog svetla u refleksiji ili transmisiji;

detektovanje intenziteta signalnog svetla (347); i evaluacija signalnog svetla (347)

naznačeno time što se najmanje

jedna vlaknasto-optička senzorna jedinica (303; 330; 330a, 330b) postavlja na šinu pod uglom od 30° do 60°, naročito 45°, relativno u odnosu na neutralnu liniju (328) šine (320) ili pod uglom od -30° do -60°, naročito -45°, relativno u odnosu na neutralnu liniju (328) šine (320), pri čemu je pričvrsna tačka (332) vlaknasto-optičke senzorne jedinice (303; 330; 330a, 330b) postavljena na jednoj strani nulte linije (328) a druga pričvrsna tačka (334) je postavljena na suprotnoj strani nulte linije (328).

Broj ostalih patentnih zahtjeva: 10

(11) BA/EP2992098(21) **E03160** (22) 2019-05-29

(26) SR

(31) 201361818442 P (32) 2013-05-01 (33) US
 201361823826 P 2013-05-15 US
 201361843887 P 2013-07-08 US
 201361871673 P 2013-08-29 US
 201361880790 P 2013-09-20 US
 201461976991 P 2014-04-08 US
 201461986867 P 2014-04-30 US

(96) 14791344.6 2014-05-01

(97) 2016-03-09

(51) **C12N 15/113** , **A61P 31/20** ,
A61K 31/7088 , **A61K 31/713**

(73) Ionis Pharmaceuticals, Inc.
 2855 Gazelle Court Carlsbad, CA 92010
 US

(72) PRAKASH, Thazha P.
 2855 Gazelle Court Carlsbad, CA 92010
 US
 SETH, Punit P.
 2855 Gazelle Court Carlsbad, CA 92010
 US
 SWAYZE, Eric E.
 2855 Gazelle Court Carlsbad, CA 92010
 US

(74) "LINEA SERVICES" d.o.o.
 Maršala Tita 29/IV, 71000 Sarajevo
 BA

**(54) KOMPOZICIJE I POSTUPCI ZA
 MODULISANJE EKSPRESIJE HBV I TTR**

(57)

1. Jedinjenje koje sadrži modifikovani oligonukleotid i konjugatnu grupu, pri čemu se modifikovani oligonukleotid sastoji od 12 do 30 povezanih nukleozida i ima sekvencu nukleobaza najmanje 85% komplementarnu SEQ ID NO: 1 koja kodira virus hepatitisa B (HBV) i pri čemu konjugatna grupa sadrži:

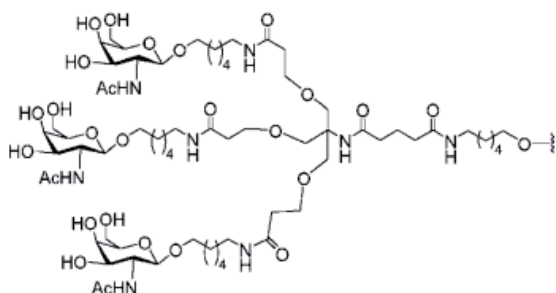

Broj ostalih patentnih zahtjeva: 13

(11) BA/EP3252069(21) **E03161** (22) 2019-05-29

(26) HR

(31) 102009034362 (32) 2009-07-20 (33) DE
 (96) 17176264.4 2010-07-07

(97) 2017-12-06

(51) **C07J 31/00** , **C07J 41/00** ,
A61K 31/567 , **A61P 5/36** , **A61K**
31/573

(73) Bayer Pharma Aktiengesellschaft
 Müller Strasse 178 13353 Berlin
 DE

(72) Schwede, Wolfgang
 Bayer Pharma AG Magdeburger Str. 41a
 16548 Glienicke
 DE
 Klar, Ulrich
 Bayer Pharma AG Isegrimsteig 8a 13503
 Berlin
 DE
 Möller, Carsten
 Gaillardstr. 14B 13187 Berlin
 DE
 Rotgeri, Andrea
 Bayer Pharma AG Damwildsteig 21 13503
 Berlin
 DE
 Bone, Wilhelm
 Bayer Pharma AG Drewitzer Str. 46 13467
 Berlin
 DE

(74) "INTELBIRO" d.o.o.
 M.H. Uskufije 3, 71000 Sarajevo
 BA

**(54) (11 BETA, 17 BETA)-17-HIDROKSI-
 11-[4-(METILSULFONIL)FENIL]-17-
 (PENTALFUROMETIL)ESTRA-4,9-DIEN-3-
 ON ZA UPORABU ZA LIJEČENJE**

(57)

Spoj (11 β , 17 β)-17-hidroksi-11-[4-(metilsulfonil)fenil]-17-(pentafluoroetil)estra-4,9-dien-3-on

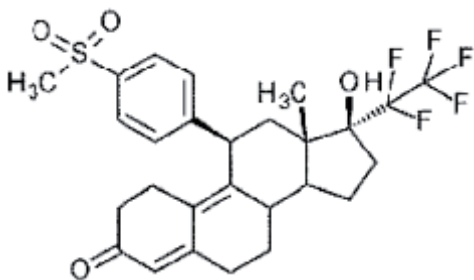

naznačen time što je za liječenje i profilaksu bolesti.

Broj ostalih patentnih zahtjeva: 10

(11) **BA/EP2970423**

(21) **E03168** (22) 2019-06-06

(26) SR

(31)201361784669 P (32)2013-03-14 (33)US

(96) 14722463.8 2014-03-14

(97) 2016-01-20

(51) **C07K 14/55** , **A61K 38/20**

(73) Amgen Inc.

One Amgen Center Drive Thousand Oaks,
California 91320-1799
US

(72) GAVIN, Marc A.

11022 Palisades Avenue SW Vashon,
Washington 98070
US

KANNAN, Gunasekaran

1056 Amberton Lane Newbury Park,
California 91320

US

LI, Li

1301 247th Place SE Sammamish,
Washington 98075

US

PEARSON, Joshua T.

1136 38th Avenue Seattle, Washington
98122

US

KAROW, Margaret

12655 Ridge Drive Santa Rosa Valley,
California 93012

US

(74) "ŽIVKO MIJATOVIĆ & PARTNERS" d.o.o.

Sarajevo

M.H. Uskufije 3, 71000 Sarajevo

BA

(54) **MUTEINI INTERLEUKINA-2 ZA EKSPANZIJU T-REGULATORNIH ĆELIJA**

(57)

Fc-fuzioni protein koji sadrži Fc i mutein humanog interleukina-2 (IL-2) koji sadrži V91K supstituciju i aminokiselinsku sekvencu najmanje 90% identičnu sa aminokiselinskom sekvencom navedenom u SEQ ID NO:1, pri čemu navedeni IL-2 mutein stimulira T regulatorne ćelije.

Broj ostalih patentnih zahtjeva: 12

(11) **BA/EP3406321**

(21) **E03169** (22) 2019-06-06

(26) SR

(31) 2017110379460 (32) 2017-05-25 (33) CN
(96) 17177645.3 2017-06-23

(97) 2018-11-28

(51) **B01D 53/78** , **B01D 53/50**

(73) Jiangnan Environmental Protection Group Inc.

Harneys Fiduciary (Cayman) Limited, 4th Floor, Harbour Place, 103 South Church Street, P.O. Box 10240, Grand Cayman KY

(72) LOU, Jing

c/o JIANGSU NEW CENTURY JIANGNAN ENVIRONMENTAL PROTECTION INC., LTD 29 Suyuan Avenue Jiangning District NANJING, Jiangsu 211100 CN

XU, Changxiang

c/o JIANGSU NEW CENTURY JIANGNAN ENVIRONMENTAL PROTECTION INC., LTD 29 Suyuan Avenue Jiangning District NANJING, Jiangsu 211100 CN

XU, Xiangjun

c/o JIANGSU NEW CENTURY JIANGNAN ENVIRONMENTAL PROTECTION INC., LTD NANJING, Jiangsu 211100 CN

LUO, Yongying

c/o JIANGSU NEW CENTURY JIANGNAN ENVIRONMENTAL PROTECTION INC., LTD 29 Suyuan Avenue Jiangning District NANJING, Jiangsu 211100 CN

(74) "ŽIVKO MIJATOVIĆ & PARTNERS" d.o.o.

Sarajevo

M.H. Uskufije 3, 71000 Sarajevo

BA

(54) **POSTUPAK I APARATURA ZA
ODSUMPORAVANJE NA BAZI
AMONIJAKA PUTEM DODAVANJA U
RAZLIČITE KOMORE**

(57)

odeljak za oksidaciju sadrži komoru za oksidaciju i komoru za mešanje amonijaka koje su preko fluida u kontaktu jedna sa drugom, i amonijačni apsorber se dodaje u komoru za mešanje amonijaka, i pri čemu apsorpciono-oksidativni ciklus postupka uključuje cirkulisanje tečnosti između komore za oksidaciju i sekundarnog odeljka za apsorpciju raspršivanjem, i cirkulisanje tečnosti između komore za mešanje amonijaka i primarnog odeljka za apsorpciju raspršivanjem, a između ove dve cirkulacije postoji komunikacija, najmanje komunikacija preko fluida između komore za oksidaciju i komore za mešanje amonijaka, i gde se primarni odeljak za apsorpciju raspršivanjem nalazi uzvodno od sekundarnog odeljka za apsorpciju raspršivanjem, u odnosu na tok struje gasa koji je potrebno obraditi.

Broj ostalih patentnih zahtjeva: 14

Postupak za odsumporavanje na bazi amonijaka, putem dodavanja amonijaka u različite komore, naznačen time što

(11) **BA/EP3221298**(21) **E03170** (22) 2019-06-06

(26) HR

(31) 201462082539 P (32) 2014-11-20 (33) US
201562184729 P 2015-06-25 US
(96) 15816275.0 2015-11-19

(97) 2017-09-27

(51) **C07D 253/08** , **A61K 31/53**(73) Takeda Pharmaceutical Company Limited
1-1 Doshomachi 4-chome Chuo-ku Osaka-
shi, Osaka 541-0045
JP(72) HITCHCOCK, Stephen
c/o Takeda California, Inc. 10410 Science
Center Drive San Diego, California 92121
US

LAM, Betty

c/o Takeda California Inc. 10410 Science
Center Drive San Diego, California 92121
US

MONENSCHHEIN, Holger

c/o Takeda California Inc. 10410 Science
Center Drive San Diego, California 92121
US

REICHARD, Holly

c/o Takeda California Inc. 10410 Science
Center Drive San Diego, California 92121
US(74) "INTELBIRO" d.o.o.
M.H. Uskufije 3, 71000 Sarajevo
BA(54) **DERIVATI 4-OKSO-3,4-DIHIDRO-1,2,3-
BENZOTRIAZINA KAO MODULATORI
GPR139**

(57)

Spoj s formulom, 2:

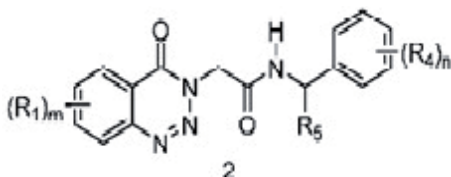

n je odabran od 0, 1, i 2;

svaki R_1 je neovisno odabran iz skupine koju čine cijano, halo, hidroksi, amino, C_{1-4} alkil, C_{1-4} alkoksi, trifluorometil, i trifluorometoksi;svaki R_4 je neovisno odabran iz skupine koju čine cijano, halo, hidroksi, amino, C_{1-4} alkil, C_{1-4} alkoksi, trifluorometil, fluorometoksi, difluorometoksi, i trifluorometoksi; i R_5 je odabran iz skupine koja sadrži vodik, trifluorometil, i C_{1-4} alkil, pod uvjetom da:(a) ako R_5 je vodik, metil, n-propil, i-propil, ili i-butil, tada m i n nisu oba 0;(b) ako R_5 je vodik, m je 0, i n je 1, tada R_4 nije kloro, metoksi, 3-trifluorometil, 4-trifluorometil, 4-metil, 4-fluoro, 2-difluorometoksi, 3-difluorometoksi, 2-trifluorometoksi, 4-trifluorometoksi, ili 2-(i-butoksi);(c) ako R_5 je metil, m je 0, i n je 1, tada R_4 nije kloro, 2-fluoro, 4-fluoro, 2-bromo, 4-etil, 2-metil, 4-(i-propil), 4-(i-butil), ili 3-trifluorometil;(d) ako R_5 je etil, m je 0, i n je 1, tada R_4 nije 3-kloro, 4-kloro, 4-bromo, 4-metil, 4-metoksi, ili 2-difluorometoksi;(e) ako R_5 je n-propil, m je 0, i n je 1, tada R_4 nije 3-trifluorometil;(f) ako R_5 je i-propil, m je 0, i n je 1, tada R_4 nije 4-fluoro ili 4-metoksi;(g) ako R_5 je i-butil, m je 0, i n je 1, tada R_4 nije 3-trifluorometil;(h) ako R_5 je vodik, m je 0, i n je 2, tada R_4 nije 2,6-difluoro, 2,4-dikloro, 3,5-dimetoksi, 3,4-dimetoksi, 4-metoksi-3-difluorometoksi, 4-fluoro-2-trifluorometil, ili 5-bromo-2-difluorometoksi; i(i) ako R_5 je metil, m je 0, i n je 2, tada R_4 nije 3,4-dimetil, 3,4-dikloro, 2,4-dikloro, 3-fluoro-4-metoksi, 3-bromo-4-metoksi, 3-metoksi-4-izopropiloksi, ili 3-metoksi-4-izobutiloksi.

Broj ostalih patentnih zahtjeva: 35

ili njegova farmaceutska prihvatljiva sol, naznačen
time što
m je odabran od 0, 1, i 2;

(11) BA/EP2506712(21) **E03172** (22) 2019-06-06(31) 266881 P (32) 2009-12-04 (33) US
(96) 10834900.2 2010-10-13

(97) 2012-10-10

(51) **A01N 43/42** , **A61K 31/4748** ,
A61K 31/485 , **A61P 25/26**(73) Alkermes Pharma Ireland Limited
Connaught House 1 Burlington Road
Dublin 4
IE(72) SILVERMAN, Bernard
311 Charles River Street Needham MA
02492
US
FEN-NI, Fu
2 Buckhill Road Northborough MA 01532
US
CHENGYUN, Guo
5573 Osborn Drive Mcfarland WI 53558
US(74) "INTELBIRO" d.o.o.
M.H. Uskufije 3, 71000 Sarajevo
BA**(54) DERIVATI MORFINANA ZA LEČENJE
PREDOZIRANJA LEKOM**

(57)

1. Jedinjenje koje ima formulu:

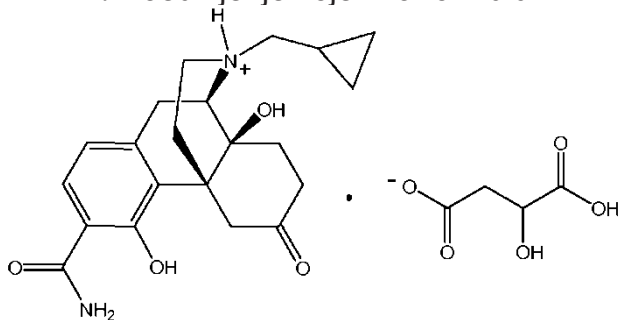
za upotrebu u postupku za lečenje toksičnosti leka ili
predoziranja lekom kod subjekta kom je potrebno.

Broj ostalih patentnih zahtjeva: 20

(11) BA/EP2993187(21) **E03173** (22) 2019-06-06(31) 755103 P (32) 2005-12-30 (33) US
(96) 15181115.5 2006-12-29

(97) 2016-03-09

(51) **C07K 16/28** , **C07K 16/32** ,
A61K 39/395 , **A61P 35/00** , **G01N**
33/574(73) Daiichi Sankyo Europe GmbH
Zielstattstr. 48 81379 München
DE
Amgen Inc.
One Amgen Center Drive Thousand Oaks,
California 91320-1799
US(72) ROTHE, Mike
Elisenstr. 4 82152 Krailling
DE
TREDER, Martin
Sauerbruchstr. 10 81377 München
DE
HARTMANN, Susanne
Lise-Meitner-Weg 6 81739 München
DE
FREEMAN, Dan
c/o Amgen, Inc. One Amgen Center Drive
Thousand Oaks, CA 91320-1799
US
RADINSKY, Bob
c/o Amgen, Inc. One Amgen Center Drive
Thousand Oaks, CA 91320-1799
US
BORGES, Eric
Roseggasse 25 2344 Maria Enzersdorf
AT(74) "LINEA SERVICES" d.o.o.
Maršala Tita 29/IV, 71000 Sarajevo
BA**(54) ANTITIJELA USMJERENA NA HER-3 I
NJIHOVE PRIMJENE**

(57)

1. Izolovano antitijelo koje se veže na HER-3 u kombinaciji s antineoplastičkim terapijskim sredstvom za terapijsku upotrebu, gdje izolirano antitijelo koje se veže na HER3, sadrži jedan CDR1 jakog lanca predstavljen sa GGSFSGYYWS, jedan CDR2 jakog lanca predstavljen sa EINHSGSTNYNPSLKS, jedan CDR3 jakog lanca predstavljen sa DKWTWYFDL, jedan CDR1 slabog lanca predstavljen sa RSSQSVLYSSNRNYLA, jedan CDR2 slabog lanca predstavljen sa WASTRES, i jedan CDR3 slabog lanca predstavljen sa QQYYSTPRT, i gdje je antineoplastično terapijsko sredstvo cetuksimab.

Broj ostalih patentnih zahtjeva: 3

(11) BA/EP3213322(21) **E03176** (22) 2019-06-12

(26) SR

(31) 201462073462 P (32) 2014-10-31 (33) US
201562167711 P 2015-05-28 US

(96) 15787573.3 2015-10-28

(97) 2017-09-06

(51) G10L 19/008(73) Dolby International AB
Apollo Building, 3E Herikerbergweg 1-35
1101 CN Amsterdam Zuid-Oost
NL(72) VILLEMoes, Lars
c/o Dolby Sweden AB Gävlegatan 12A
S-113 30 Stockholm
SE
PURNHAGEN, Heiko
c/o Dolby Sweden AB Gävlegatan 12A
S-113 30 Stockholm
SE
LEHTONEN, Heidi-Maria
c/o Dolby Sweden AB Gävlegatan 12A
S-113 30 Stockholm
SE(74) Dragan Mićunović
Branilaca Sarajeva 10, 71000 Sarajevo
BA**(54) PARAMETRIČKO MIKSOVANJE AUDIO SIGNALA**

(57)

1. Postupak (1000) za audio dekodiranje koji obuhvata:

prijem (1010) dvokanalnog downmix signala ($L1$, $L2$), koji je povezan sa metapodacima, pri čemu ti metapodaci obuhvataju upmix parametre (αLU) za parametričku rekonstrukciju M -kanalnog audio signala (L , LS , LB , TFL , TBL) na bazi downmix signala, gde je $M \geq 4$;prijem (1020) najmanje dela pomenutih metapodataka; generisanje (1040) dekorelisanog signala (D) na bazi najmanje jednog kanala downmix signala;

određivanje (1050) skupa koeficijenata miksovanja na bazi primljenih metapodataka; i formiranje (1060)

 K -kanalnog izlaznog signala ($\tilde{L}_1, \dots, \tilde{L}_K$) kao linearne kombinacije downmix signala i dekorelisanog signala u skladu sa koeficijentima miksovanja, gde je $2 \leq K < M$, **naznačen time, što** su koeficijenti miksovanja utvrđeni tako da zbir koeficijenata miksovanja koji kontroliše doprinos iz prvog kanala downmix signala ukanalu izlaznog signala, i koeficijenta miksovanja koji kontroliše doprinos iz prvog kanala downmix signala u drugom kanalu izlaznog signala, ima vrednost 1, pri čemu, ako downmix signal predstavlja M -kanalni audio signal prema prvom kodirajućem formatu ($F1$) u kojem:prvi kanal ($L1$) downmix signala odgovara određenoj lineranoj kombinaciji prve grupe (401) jednog ili više kanala M -kanalnog audio signala;drugi kanal ($L2$) downmix signala odgovara određenoj lineranoj kombinaciji druge grupe (402) jednog ili više kanala M -kanalnog audio signala; i prva i druga grupa obrazuju određenu particiju M kanala M -kanalnog audio signala, onda K -kanalni izlazni signal predstavlja M -kanalni audio signal prema drugom kodirajućem formatu ($F2$, $F4$) u kojem:svaki od K kanala izlaznog signala približava se linearnoj kombinaciji grupe jednog ili više kanala M -kanalnog audio signala; grupe koje odgovaraju respektivnim kanalima izlaznog signala obrazuju particiju M kanala M -kanalnog audio signala u K grupama (501-502, 1301-1303) jednog ili više kanala; i najmanje dve od K grupa obuhvataju najmanje jedan kanal iz pomenute prve grupe.

Broj ostalih patentnih zahtjeva: 14

(11) BA/EP2839860(21) **E03177** (22) 2019-06-14

(26) SR

(31) 201261712928 P (32) 2012-10-12 (33) US
(96) 14191079.4 2013-10-11

(97) 2015-02-25

(51) **A61K 47/68** , **A61K 47/48** , **A61K 47/65** , **A61P 39/00** , **A61P 35/00** , **C07D 487/04** , **C07D 519/00**(73) MedImmune Limited
Milstein Building Granta Park Cambridge
CB21 6GH
GB(72) Howard, Philip Wilson
Spirogen Limited The QMB Innovation
Centre 42 New Road London, Greater
London E1 2AX
GB(74) "PETOŠEVIĆ" d.o.o.
Željeznička broj 20, 71000 Sarajevo
BA**(54) PIROLOBENZODIAZEPINI I NJIHOVI KONJUGATI**

(57)

1. Jedinjenje, koje je A:

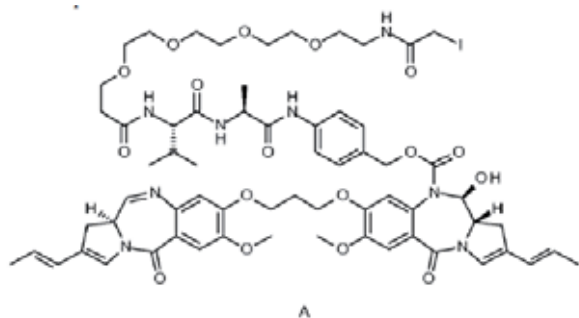

i njegove soli i solvati.

Broj ostalih patentnih zahtjeva: 14

(11) BA/EP3313423(21) **E03178** (22) 2019-06-17

(26) SR

(31) 201603817 (32) 2016-03-04 (33) GB
201612191 2016-07-13 GB
201616022 2016-09-20 GB
(96) 17709911.6 2017-03-06

(97) 2018-05-02

(51) **A61K 35/741** , **A61K 9/00** , **A61P 1/14** , **A61P 29/00**(73) 4D PHARMA PLC
5th floor 9 Bond Court Leeds, LS1 2JZ
GB(72) BERNALIER-DONADILLE, Annick
16 Impasse les Ormes 63670 La Roche
Blanc
FR
CROUZET, Laureen
8 Rue Albert Noël Résidence "Le
Panoramique" 63110 Beaumont
FR
HABOUZIT, Chloe
3 Rue Bertholet 63400 Chamalieres
FR(74) "LINEA SERVICES" d.o.o.
Maršala Tita 29/IV, 71000 Sarajevo
BA**(54) KOMPOZICIJE KOJE SADRŽE BLAUTIA BAKTERIJSKE SPOJEVE ZA LEČENJE VISCERALNE HIPERSENZITIVNOSTI**

(57)

1. Kompozicija koja obuhvata bakterijski soj vrste *Blautia hydrogenotrophica*, za upotrebu u postupku lečenja ili prevenciji visceralne hipersenzitivnosti.

Broj ostalih patentnih zahtjeva: 13

(11) **BA/EP3251700**

(21) **E03179** (22) 2019-06-17

(31)201161532667 P (32)2011-09-09 (33)US

(96) 17171651.7 2012-09-04

(97) 2017-12-06

(51) **A61K 48/00** , **C07H 21/04** , **A61K 39/12**

(73) Merck Sharp & Dohme Corp.
126 East Lincoln Avenue Rahway, NJ
07065-0907
US

(72) FU, Tong-Ming
770, Sumneytown Pike West Point, PA
19486
US
WANG, Dai
770, Sumneytown Pike West Point, PA
19486
US
MEDI, Muneeswara Babu
770, Sumneytown Pike West Point, PA
19486
US

(74) "ŽIVKO MIJATOVIĆ & PARTNERS" d.o.o.
Sarajevo
M.H. Uskufije 3, 71000 Sarajevo
BA

(54) **USLOVNO REPLICIRAJUĆI
CITOMEGALOVIRUS KAO VAKCINA ZA
CMV**

(57)

1. Citomegalovirus (CMV) sa uslovno defektnom replikacijom sa destabilizovanim IE1/2 i UL51 proteinima, naznačen time što je genom CMV predstavljen sa SEQ ID NO: 14.

Broj ostalih patentnih zahtjeva: 14

(11) **BA/EP3099717**

(21) **E03180** (22) 2019-06-17

(26) SR

(31)201461934469 P (32)2014-01-31 (33)US
201462094912 P 2014-12-19 US

(96) 15705163.2 2015-01-30

(97) 2016-12-07

(51) **C07K 16/28** , **A61K 39/395** ,
A61K 45/06 , **G01N 33/68**

(73) Children's Medical Center Corporation
55 Shattuck Street Boston, MA 02115
US
Dana-Farber Cancer Institute, Inc.
450 Brookline Avenue Boston, MA 02215-
5450
US
Novartis AG
Lichtstrasse 35, 4056 Basel
CH

(72) SABATOS-PEYTON, Catherine Anne
250 Massachusetts Avenue Cambridge, MA
02139
US
BRANNETTI, Barbara
Lichtstrasse 35 4056 Basel
CH
HARRIS, Alan S.
250 Massachusetts Avenue Cambridge, MA
02139
US
HUBER, Thomas
Lichtstrasse 35 4056 Basel
CH
PIETZONKA, Thomas
Lichtstrasse 35 4056 Basel
CH
MATARAZA, Jennifer Marie
250 Massachusetts Avenue Cambridge, MA
02139
US
BLATTNER, Walter A.
197 Mason Terrace Brookline, MA 02446-
2768
US
HICKLIN, Daniel J.
113 Clarewill Avenue Montclair, NJ 07043
US
VASQUEZ, Maximiliano
3813 Louis Road Palo Alto, CA
US
DEKRUYFF, Rosemarie H.

2 Sunhill Portola Valley, CA 94028
 US
 UMETSU, Dale T.
 2 Sunhill Portola Valley, CA 94028
 US
 FREEMAN, Gordon James
 305 Walnut Street Brookline, MA 02445
 US
 HU, Tiancen
 250 Massachusetts Avenue Cambridge, MA
 02139
 US
 TARASZKA, John A.
 250 Massachusetts Avenue Cambridge, MA
 02139
 US
 XU, Fangmin
 250 Massachusetts Avenue Cambridge, MA
 02139
 US

(74) "ŽIVKO MIJATOVIĆ & PARTNERS" d.o.o.
 Sarajevo
 M.H. Uskufije 3, 71000 Sarajevo
 BA

(54) **MOLEKULI ANTITELA NA TIM-3 I
 NJIHOVE UPOTREBE**

(57)

1. Molekul antitela koje može da se veže
 za humani T-ćelijski imunoglobulinski
 domen i mucinski domen 3 (TIM-3),
 naznačen time, što sadrži:

(a) varijabilni region teškog lanca (VH)
 koji uključuje VHCDR1 aminokiselinsku
 sekvencu odabranu između SEQ ID NO: 9;
 VHCDR2 aminokiselinsku sekvencu SEQ
 ID NO: 10; i VHCDR3 aminokiselinsku
 sekvencu SEQ ID NO: 5; i varijabilni region
 lakog lanca (VL) koji uključuje VLCDR1
 aminokiselinsku sekvencu SEQ ID NO: 12,
 VLCDR2 aminokiselinsku sekvencu SEQ
 ID NO: 13, i VLCDR3 aminokiselinsku
 sekvencu SEQ ID NO: 14;

(b) VH koji uključuje VHCDR1
 aminokiselinsku sekvencu odabranu
 između SEQ ID NO: 3; VHCDR2
 aminokiselinsku sekvencu SEQ ID NO:
 4; i VHCDR3 aminokiselinsku sekvencu
 SEQ ID NO: 5; i VL koji uključuje VLCDR1
 aminokiselinsku sekvencu SEQ ID NO:

6, VLCDR2 aminokiselinsku sekvencu
 SEQ ID NO: 7, i VLCDR3 aminokiselinsku
 sekvencu SEQ ID NO: 8;

(c) VH koji uključuje VHCDR1
 aminokiselinsku sekvencu odabranu
 između SEQ ID NO: 9; VHCDR2
 aminokiselinsku sekvencu SEQ ID NO:
 25; i VHCDR3 aminokiselinsku sekvencu
 SEQ ID NO: 5; i VL koji uključuje VLCDR1
 aminokiselinsku sekvencu SEQ ID NO: 12,
 VLCDR2 aminokiselinsku sekvencu SEQ
 ID NO: 13, i VLCDR3 aminokiselinsku
 sekvencu SEQ ID NO: 14;

(d) VH koji uključuje VHCDR1
 aminokiselinsku sekvencu odabranu
 između SEQ ID NO: 3; VHCDR2
 aminokiselinsku sekvencu SEQ ID NO:
 24; i VHCDR3 aminokiselinsku sekvencu
 SEQ ID NO: 5; i VL koji uključuje VLCDR1
 aminokiselinsku sekvencu SEQ ID NO:
 6, VLCDR2 aminokiselinsku sekvencu
 SEQ ID NO: 7, i VLCDR3 aminokiselinsku
 sekvencu SEQ ID NO: 8;

(e) VH koji uključuje VHCDR1
 aminokiselinsku sekvencu odabranu
 između SEQ ID NO: 9; VHCDR2
 aminokiselinsku sekvencu SEQ ID NO:
 31; i VHCDR3 aminokiselinsku sekvencu
 SEQ ID NO: 5; i VL koji uključuje VLCDR1
 aminokiselinsku sekvencu SEQ ID NO: 12,
 VLCDR2 aminokiselinsku sekvencu SEQ
 ID NO: 13, i VLCDR3 aminokiselinsku
 sekvencu SEQ ID NO: 14; ili

(f) VH koji uključuje VHCDR1
 aminokiselinsku sekvencu odabranu
 između SEQ ID NO: 3; VHCDR2
 aminokiselinsku sekvencu SEQ ID NO:
 30; i VHCDR3 aminokiselinsku sekvencu
 SEQ ID NO: 5; i VL koji uključuje VLCDR1
 aminokiselinsku sekvencu SEQ ID NO:
 6, VLCDR2 aminokiselinsku sekvencu
 SEQ ID NO: 7, i VLCDR3 aminokiselinsku
 sekvencu SEQ ID NO: 8.

(11) **BA/EP2920149**

(21) **E03181** (22) 2019-06-17

(26) SR

(31) PCT/CN2012/080139(32)2012- (33)WO
08-15

(96) 13829341.0 2013-08-14

(97) 2015-09-23

(51) **A61K 31/415** , **A61K 31/4155** ,
A61K 31/437 , **A61K 31/4439** ,
A61K 31/444 , **A61K 31/454** ,
A61K 31/4545 , **A61K 31/46** ,
A61P 43/00 , **A61P 5/14** , **A61P**
11/06 , **A61P 17/06** , **A61P 21/00**
, **A61P 25/00** , **A61P 29/00** ,
A61P 33/02 , **C07D 401/14** , **C07D**
211/56 , **C07D 211/92** , **C07D**
231/56

(73) Merck Sharp & Dohme Corp.
126 East Lincoln Avenue Rahway, NJ
07065
US

(72) BARR, Kenneth Jay
261 Commonwealth Avenue No. 7 Boston,
Massachusetts 02116
US
MACLEAN, John
431 Washington Street Unit 4 Brookline,
Massachusetts 02446
US
ZHANG, Hongjun
8 Town House Drive Newton,
Massachusetts 02460
US
BERESIS, Richard Thomas
Apartment 2504 Building 1 2504 Shimen 2
Road Shanghai 200040
CN
ANTHONY, Neville
52 Lawrence Street Northborough,
Massachusetts 01532
US
DANIELS, Matthew H
10 Miner Street Somerville, Massachusetts
02145
US
LAPOINTE, Blair
33 Avenue Louis Pasteur Boston,
Massachusetts 02115
US
SCIAMMETTA, Nunzio
33 Avenue Louis Pasteur Boston,

Massachusetts 02115

US

(74) "ŽIVKO MIJATOVIĆ & PARTNERS" d.o.o.
Sarajevo
M.H. Uskufije 3, 71000 Sarajevo
BA

(54) **JEDINJENJA 3-AMINOCIKLOALKILA
KAO INHIBITORI ROR-GAMA-T I
NJIHOVE UPOTREBE**

(57)

Jedinjenje prema formuli I

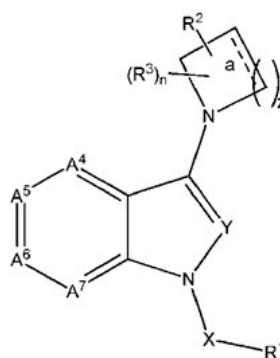

I

ili njegova farmaceutske prihvatljiva so ili solvat,
naznačeno time što:
a nije veza ili je veza;
z je 3, 2 ili 1;
X je C(O), CH₂ ili CHR^b;
Y je N;
n = 0, 1, 2, 3 ili 4;
A⁴ je CR⁴ ili N,
A⁵ je CR⁵ ili N,
A⁶ je CR⁶ ili N,
A⁷ je CR⁷ ili N,
uz uslov da ne više od dva od A⁴-A⁷ mogu biti N;
R^b je (C₁₋₄)alkil;
R¹ je
(i) (C₃₋₁₂)karbociklil; ili
(ii) 4- do 12-člani heterociklil,
oba (i) i (ii) izborno supstisuani sa jednim, dva, tri,
četiri ili pet R⁸;
R² je hidroksikarbonil, hidroksikarbonil(C₁₋₁₀)alkil, (C₁₋₁₀)alkilsulfoksiaminokarbonil ili karbamoil;
R³ je vodonik, halogen, cijano, nitro, hidroksi, (C₁₋₃)alkilC(O)O-, fenil, (C₁₋₄)alkil, okso ili (C₁₋₄)alkoksi, pri čemu (C₁₋₄)alkil i (C₁₋₄)alkoksi su izborno supstisuani sa jednim ili više halogena;
izborno kada je z jednako 3, a predstavlja da nema veze i dve R³ grupe su vezane za dva ugljenika koji

ograničavaju N atom piperidinil prstena formiranog kada je z jednako 3, tako da se dve R³ grupe spajaju da formiraju most od 2- ili 3-ugljenika sa piperidinil prstenom da bi se formirao azabiciklo [3.2.1]oktanil ili azabiciklo [3.3.1]nonanil prsten;

R⁴, R⁵, R⁶ i R⁷ nezavisno su H, halogen, amino, cijano, hidroksi, (C₁₋₃)alkoksi, (C₁₋₄)alkil, (C₀₋₁₀)alkil) aminokarbonil, (di)(C₁₋₆)alkilaminokarbonil ili amino(C₁₋₄)alkil, pri čemu (C₁₋₃)alkoksi, (C₁₋₄)alkil, (C₀₋₁₀)alkil)aminokarbonil, (di)(C₁₋₆)alkilaminokarbonil i amino(C₁₋₄)alkil su izborno supstituisani sa jednim ili više halogena, hidroksila ili (C₁₋₃)alkoksi; ili grupa koja ima formulu

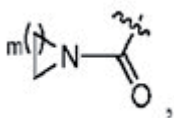

izbornu supstituisana sa jednim ili više od sledećih: (C₁₋₁₀)alkil, halogen, amino, cijano, hidroksi, (C₁₋₃)alkoksi, i pri čemu m je 1, 2, 3 ili 4;

R⁸ je halogen, cijano, amino, nitro, hidroksi, okso, H₂NC(O)-, (C₁₋₃)alkoksikarbonil, (di)(C₁₋₆)alkilaminokarbonil, (C₁₋₄)alkil, (C₃₋₇)cikloalkil, (C₃₋₅)heterocikloalkil ili (C₁₋₃)alkoksi, pri čemu su (C₁₋₃)alkoksikarbonil, (di)(C₁₋₆)alkilaminokarbonil, (C₁₋₄)alkil i (C₁₋₃)alkoksi izbornu supstituisani sa jednim, dva ili tri halogena.

Broj ostalih patentnih zahtjeva: 15

(11) **BA/EP3181567**

(21) **E03182** (22) 2019-06-17

(26) HR

(31)201261699038 P (32)2012-09-10 (33)US
201261728693 P 2012-11-20 US
201361782605 P 2013-03-14 US
(96) 17152898.7 2013-09-06

(97) 2017-06-21

(51) **C07D 487/04** , **C07D 519/00** ,
A61K 31/519 , **A61P 37/00** , **A61P**
29/00 , **A61P 35/00**

(73) Principia Biopharma Inc.
220 E. Grand Ave. S. San Francisco, CA
94080
US

(72) Owens, Tim
5 Pyxie Lane San Carlos, CA 94070
US
Verner, Erik
1521 Notre Dame Avenue Belmont, CA
94002
US

(74) "INTELBIRO" d.o.o.
M.H. Uskufije 3, 71000 Sarajevo
BA

(54) **SPOJEVI PIRAZOLOPIRIMIDINA KAO
INIBITORI KINAZE**

(57)

Spoj i/ili njegova farmaceutska prihvatljiva sol, naznačen time što je spoj odabran iz niza koji sadrži: (R)-2-(3-(4-amino-3-(2-fluor-4-fenoksifenil)-1H-pirazolo[3,4-d]pirimidin-1-il)piperidin-11-karbonil)-4-metil-4-(4-(oksetan-3-il)piperazin-1-il)pent-2-enenitril; (S)-2-(3-(4-amino-3-(2-fluoro-4-fenoksifenil)-1H-pirazolo[3,4-d]pirimidin-1-il)piperidin-11-karbonil)-4metil-4-(4-oksetan-3-il)piperazin-1-il)pent-2-enenitril; 2-((R)-3-(4-amino-3-(2-fluoro-4-fenoksifenil)-1H-pirazolo[3,4-d]pirimidin-1-il)piperidin-1-karbonil)-4-((R)-heksahidropirazino[2,1-c][1,4]oksazin-8(1H)-il)-4-metilpent-2-enenitril; 2-((S)-3-(4-amino-3-(2-fluoro-4-fenoksifenil)-1H-pirazolo[3,4-d]pirimidin-1-il)piperidin-1-karbonil)-4-((R)-heksahidropirazino[2,1-c][1,4oksazin-8(1H)-il)-4-metilpent-2-enenitril; 2-((R)-3-4(4-amino-3-(2-fluoro-4-fenoksifenil)-1H-pirazolo[3,4-d]pirimidin-1-il)piperidin-1-karbonil)-4-

((s)-heksahidropirazino[2,1-c][1,4]oksazin-8(1H)-il)-4-metilpent-2-enenitril;
 2-((S)-3-(4-amino-3-(2-fluoro-4-fenoksifenil)-1H-pirazolo[3,4-d]pirimidin-1-il)piperidin-1-karbonil)-4-((S)-heksahidropirazino[2,1-c][1,4]oksazin-8(1H)-il)-4-metilpent-2-enenitril;
 (R)-2-(3-(4-amino-3-(2-fluoro-4-fenoksifenil)-1H-pirazolo[3,4-d]pirimidin-1-il)piperidin-1-karbonil)-4-(5,6-dihidroimisazo[1,2-a]pirazin-7(8H)-il)-4-metilpent-2-enenitril; i
 (S)-2-(3-(4-amino-3-(2-fluoro-4-fenoksifenil)-1H-pirazolo[3,4-d]pirimidin-1-il)piperidin-1-karbonil)-4-(5,6-dihifroimidazo[1,2-a]pirazin-7*8H)-il)-4-metilpent-2-enenitril,
 ili smjesa njihovih R i S izomera; ili
 (E) ili (Z) izomer bilo kojeg od gore navedenih spojeva.

Broj ostalih patentnih zahtjeva: 9

(11) **BA/EP2920433**

(21) **E03183** (22) 2019-06-18

(26) SR

(31) MI20121944 (32) 2012-11-15 (33) IT
 MI20130040 2013-01-14 IT
 (96) 13812137.1 2013-11-12

(97) 2015-09-23

(51) **F01C 1/077** , **F01C 17/02** , **F01K 3/24** , **F01K 7/00**

(73) I.V.A.R. S.P.A.

Via IV Novembre 181 25080 Prevalle (BS)
 IT

(72) OLIVOTTI, Sergio

Via Dante Alighieri n. 20 36077 Altavilla
 Vicentina (Vicenza)
 IT

(74) "INTELBIRO" d.o.o.

M.H. Uskufije 3, 71000 Sarajevo
 BA

(54) **ROTACIONI PROŠIRIVAČ I
 KOGENERACIONO POSTROJENJE ZA
 ELEKTRIČNU I TOPLOTNU ENERGIJU
 SA ROTACIONIM PROŠIRIVAČEM**

(57)

Kogeneraciono postrojenje (50) električne i toplotne energije konfigurisano tako da realizuje Rankin-ov ili Rankin-Hirn-ov termodinamički ciklus za proizvodnju električne i toplotne energije, pri čemu to postrojenje obuhvata:

- rotacioni proširivač koji ima:

- kućište (11, 12) koje ima unutrašnju šupljinu koja definiše toroidni cilindar ili prstenasti cilindar; pri čemu prstenasti cilindar ima prvi ulazni otvor (81) i drugi ulazni otvor (82) za ulaz pare pod visokim pritiskom u cilindar, i prvi izlazni otvor (91) i drugi izlazni otvor (92) za ispuštanje izduvne pare;

- prvi par klipova (24, 25) i drugi par klipova (34-35) rotaciono smeštene unutar toroidnog cilindra ili prstenastog cilindra, sa pomenutim odgovarajućim klipovima koji su naizmenični jedan drugom;

- kućište (13) i kinetički prenos sa tri vratila smešten u pomenuto kućište (13), pri čemu taj prenos obuhvata primarno vratilo (41), prvo sekundarno vratilo (21) i drugo sekundarno vratilo (31), a svako sekundarno vratilo je priključeno na odgovarajući par klipova (24-25);

34-35), u kom neprekidna rotacija primarnog vratila određuje periodično ciklično variranje brzine rotacije prvog sekundarnog vratila (21) i drugog sekundarnog vratila (31);

- generator (10) pare postavljen uzvodno od rotacionog proširivača (1) i spojen na njega tako da obezbedi protok vodene pare koji može da stavi u rotaciju dva para klipova (24-25; 34-35);
- električni alternator/generator (2) priključen na rotacioni proširivač (1) da bi primio mehaničku energiju iz dva para rotacionih klipova (24-25; 34-35) i proizveo količinu električne energije predviđenu za slanje na postrojenje korisnika;
- izmenjivač/kondenzator (3) raspoređen nizvodno od rotacionog proširivača (1) i priključen na njega tako da primi odatle protok ispuštene pare tako da odatle ekstrahuje količinu toplote;

naznačen time što vodovi za transport pare struju pare proizvedenu generatorom (10) pare ubrizgavaju u rotacioni proširivač (1) u potpunosti preko prvog (81) ulaznog otvora, da bi se proizvela rotacija parova klipova, a struja pare izbacuje u potpunosti preko prvog izlaznog otvora (91), i odatle se u potpunosti ponovo ubrizgava u rotacioni proširivač (1) kroz drugi ulazni otvor (82), da bi se proizvela rotacija para klipova i potpuno izbacuje kroz drugi izlazni otvor (92) prema izmenjivaču/kondenzatoru (3), tako da se odredi putanja pare u nizu koja dolazi iz generatora pare, pri čemu ta putanja obuhvata početno ubrizgavanje pare u komoru rotacionog proširivača kroz prvi ulazni otvor, prvo ispuštanje iz komore preko prvog izlaznog otvora, naknadno ponovno ubrizgavanje u dalju rotacionu ekspanziju komoru kroz drugi ulazni otvor i naknadno izbacivanje iz još jedne komore preko drugog izlaznog otvora.

(11) **BA/EP2237799**

(21) **E03184** (22) 2019-06-21

(26) SR

(31) 08150973 (32) 2008-02-01 (33) EP
08170872 2008-12-05 EP
(96) 09706788.8 2009-01-30

(97) 2010-10-13

(51) **A61K 38/17** , **A61K 47/48** ,
A61K 38/18 , **A61K 38/26** , **A61K**
31/553 , **A61K 47/65** , **A61K 47/60**

(73) Ascendis Pharma A/S
Tuborg Boulevard 12 2900 Hellerup
DK

(72) CLEEMANN, Felix
Adam-Karrillon-Str. 58 55118 Mainz
DE
HERSEL, Ulrich
Fritz-Frey-Straße 8 69121 Heidelberg
DE
KADEN, Silvia
Breitestraße 58 8400 Winterthur
DE
RAU, Harald
Talstraße 41i 69221 Dossenheim
DE
WEGGE, Thomas
Kurfürstenanlage 43 69115 Heidelberg
DE

(74) "ŽIVKO MIJATOVIĆ & PARTNERS" d.o.o.
Sarajevo
M.H. Uskufije 3, 71000 Sarajevo
BA

(54) **PROLEK KOJI SADRŽI LINKER KOJI SE MOŽE SAM ODCEPITI**

(57)

Prolek ili njegova farmaceutska prihvatljiva so leka D-H, prolek ili njegova farmaceutska prihvatljiva so koji se sastoji od konjugata leka-linkera D-L, naznačen time što

- D je biološki aktivna grupa koja sadrži azot leka D-H; i
- L ne pokazuje farmakološke efekte leka D-H i predstavlja grupu $-L^1-(L^2-Z)_{1-4}$, gde
- L^1 je predstavljen formulom (I),

Broj ostalih patentnih zahtjeva: 9

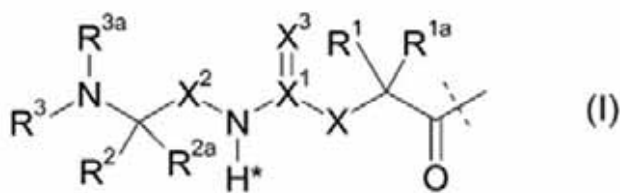

pri čemu isprekidana linija označava vezu za azot biološki aktivne grupe preko formiranja amidne veze;

X je C(R^{4R4a}); N(R⁴); O; C(R^{4R4a})-C(R^{5R5a}); C(R^{5R5a})-C(R^{4R4a}); C(R^{4R4a})-N(R⁶); N(R⁶)-C(R^{4R4a}); C(R^{4R4a})-O; ili O-C(R^{4R4a});

X¹ je C; ili S(O);

X² je C(R⁷, R^{7a}); ili C(R⁷, R^{7a})-C(R⁸, R^{8a});

X³ je O;

R¹, R^{1a}, R², R^{2a}, R³, R^{3a}, R⁴, R^{4a}, R⁵, R^{5a}, R⁶, R⁷, R^{7a}, R⁸, R^{8a} su nezavisno izabrani iz grupe koja se sastoji od H; i C₁₋₄ alkila;

alternativno, jedan ili više od parova R^{1a}/R^{4a}, R^{1a}/R^{5a}, R^{4a}/R^{5a}, R^{7a}/R^{8a} formiraju hemijsku vezu;

alternativno, jedan ili više od parova R¹/R^{1a}, R²/R^{2a}, R⁴/R^{4a}, R⁵/R^{5a}, R⁷/R^{7a}, R⁸/R^{8a} su spojeni zajedno sa atomom za koji su vezani tako da formiraju C₃₋₇ cikloalkil; ili 4 do 7 –člani heterociklil;

alternativno, jedan ili više od parova R¹/R⁴, R¹/R⁵, R¹/R⁶, R⁴/R⁵, R⁴/R⁶, R⁷/R⁸, R²/R³ su spojeni zajedno sa atomima za koje su vezani tako da formiraju prsten A;

alternativno, R³/R^{3a} su spojeni zajedno sa atomom azota za koji su vezani tako da formiraju 4 do 7 –člani heterociklus;

A je izabran iz grupe koja se sastoji od fenila; naftila; indenila; indanila; tetralinila; C₃₋₁₀ cikloalkila; 4 do 7 –članog heterociklila; i 9 do 11 –članog heterobiklila; i

pri čemu L¹ je izborno dalje supstituisan,

pri čemu su jedan ili više dodatnih izbornih supstituenata nezavisno izabrani iz grupe koja se sastoji od halogena; CN; COOR⁹; OR⁹; C(O)R⁹; C(O)N(R^{9R9a}); S(O)₂N(R^{9R9a}); S(O)N(R^{9R9a}); S(O)₂R⁹; S(O)R⁹; N(R⁹)S(O)₂N(R^{9aR9b}); SR⁹; N(R^{9R9a}); NO₂; OC(O)R⁹; N(R⁹)C(O)R^{9a}; N(R⁹)S(O)₂R^{9a}; N(R⁹)S(O)R^{9a}; N(R⁹)C(O)OR^{9a}; N(R⁹)C(O)N(R^{9aR9b}); OC(O)N(R^{9R9a}); T; C₁₋₅₀ alkil; C₂₋₅₀ alkenila; i C₂₋₅₀ alkinila, pri čemu su T; C₁₋₅₀ alkil; C₂₋₅₀ alkenil; i C₂₋₅₀ alkinil izborno supstituisani sa jednim ili više R¹⁰, koji su isti ili različiti i pri čemu su C₁₋₅₀ alkil; C₂₋₅₀ alkenil; i C₂₋₅₀ alkinil izborno prekinuti sa jednom ili više grupa izabranih iz grupe koja se sastoji od T; -C(O)O-; -O-; -C(O)-; C(O)N(R¹¹)-; -S(O)₂N(R¹¹)-; -S(O)N(R¹¹)-; -S(O)₂-; -S(O)-; -N(R¹¹)S(O)₂N(R^{11a})-; -S-; N(R¹¹); -OC(O)R¹¹; -N(R¹¹)C(O)-; -N(R¹¹)S(O)₂-; -N(R¹¹)S(O)-; -N(R¹¹)C(O)O-; N(R¹¹)C(O)N(R^{11a})-; i -OC(O)N(R^{11R11a}), pri čemu su R⁹, R^{9a}, R^{9b}

nezavisno izabrani iz grupe koja se sastoji od H; T; C₁₋₅₀ alkila; C₂₋₅₀ alkenila; i C₂₋₅₀ alkinila, pri čemu su T; C₁₋₅₀ alkil; C₂₋₅₀ alkenil; i C₂₋₅₀ alkinil izborno supstituisani sa jednim ili više R¹⁰, koji su isti ili različiti i pri čemu su C₁₋₅₀ alkil; C₂₋₅₀ alkenil; i C₂₋₅₀ alkinil izborno prekinuti sa jednom ili više grupa izabranih iz grupe koja se sastoji od T; -C(O)O-; -O-; -C(O)-; -C(O)N(R¹¹)-; -S(O)₂N(R¹¹)-; -S(O)N(R¹¹)-; -S(O)₂-; -S(O)-; -N(R¹¹)S(O)₂N(R^{11a})-; -S-; -N(R¹¹); -OC(O)R¹¹; -N(R¹¹)C(O)-; -N(R¹¹)S(O)₂-; -N(R¹¹)S(O)-; -N(R¹¹)C(O)O-; -N(R¹¹)C(O)N(R^{11a})-; i -OC(O)N(R^{11R11a});

T je fenil; naftil; indenil; indanil; tetralinil; C₃₋₁₀ cikloalkil; 4 do 7 –člani heterociklil; ili 9 do 11 –člani heterobiklil, pri čemu je T izborno supstituisan sa jednim ili više R¹⁰, koji su isti ili različiti;

R¹⁰ je halogen; CN; okso (=O); COOR¹²; OR¹²; C(O)R¹²; C(O)N(R^{12R12a}); S(O)₂N(R^{12R12a}); S(O)N(R^{12R12a}); S(O)₂R¹²; S(O)R¹²; N(R¹²)S(O)₂N(R^{12aR12b}); SR¹²; N(R^{12R12a}); NO₂; OC(O)R¹²; N(R¹²)C(O)R^{12a}; N(R¹²)S(O)₂R^{12a}; N(R¹²)S(O)R^{12a}; N(R¹²)C(O)OR^{12a}; N(R¹²)C(O)N(R^{12aR12b}); OC(O)N(R^{12R12a}); ili C₁₋₆ alkil, pri čemu je C₁₋₆ alkil izborno supstituisan sa jednim ili više halogena, koji su isti ili različiti;

R¹¹, R^{11a}, R¹², R^{12a}, R^{12b} su nezavisno izabrani iz grupe koja se sastoji od H; i C₁₋₆ alkila, pri čemu je C₁₋₆ alkil izborno supstituisan sa jednim ili više halogena, koji su isti ili različiti,

uz uslov da vodonik označen zvezdicom u formuli (I) nije zamenjen sa L²-Z ili supstituentom jednog ili više izbornih supstituenata; L² je jednoguba hemijska veza ili spejser; i

Z je grupa nosača, pri čemu je grupa nosača polimer od najmanje 500 Da ili C₈₋₁₈ alkil grupa.

Broj ostalih patentnih zahtjeva: 34

(11) **BA/EP2825565**(21) **E03185** (22) 2019-06-26

(26) HR

(31) 12159710 (32) 2012-03-15 (33) EP
(96) 13704973.0 2013-02-21

(97) 2015-01-21

(51) **C08B 37/00**, **C08B 37/18**, **A61K**
31/713, **A61K 47/48**(73) Aziende Chimiche Riunite Angelini
Francesco A.C.R.A.F. S.p.A.
Viale Amelia, 70 00181 Roma
IT(72) RUSSO, Vincenzo
Via Aurelio Saffi 64/A I-04011 Aprilia (LT)
IT
LIBERATI, Elisa
Via Alberese 9 I-00149 Roma
IT
CAZZOLLA, Nicola
Via Abetonia 20/L I-00041 Albano Laziale
(Roma)
IT(74) "LINEA SERVICES" d.o.o.
Maršala Tita 29/IV, 71000 Sarajevo
BA(54) **KATIONSKE POLIMERE NA BAZI
GLIKOGENA**

(57)

Kationski polimer na bazi glikogena, **naznačen time, da** obuhvaća najmanje jednu ponavljajuću jedinicu odabranu iz skupine koja se sastoji od sljedećih:

(a)

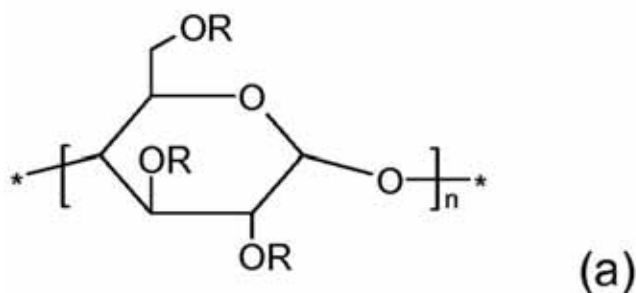
u kojoj
su skupine R koje mogu biti iste ili različite, atom vodika, karboksimetil-skupina, opcionalno u obliku soli s farmaceutski prihvatljivom organskom ilianorganskom bazom, ili skupina koja sadrži dušik odabrana od sljedećih: NH_2 -(C_1 - C_6)alkil, [N,N-di(C_1 - C_6)alkilamino]-(C_1 - C_6)alkil, NH_2 -{[(C_1 - C_6)alkil-di(C_1 - C_6)alkilamonij]}-(C_1 - C_6)alkil, {[N,N-di(C_1 - C_6)alkilamino]-(C_1 - C_6)alkil-di(C_1 - C_6)alkilamonij]}-(C_1 - C_6)alkil, NH_2 -[(C_1 - C_6)alkilamino]-(C_1 - C_6)alkil, {[N,N-di(C_1 - C_6)alkilamino]-(C_1 - C_6)alkilamino}-(C_1 - C_6)alkil, [tri(C_1 - C_6)alkilamonij]}-(C_1 - C_6)alkil, azociklil-(C_1 - C_6)alkil, gdje su (C_1 - C_6)alkil-lanci koji mogu biti isti ili različiti, opcionalno supstituirani s jednom ili više hidroksil-skupina, i n je cijeli broj veći od ili jednak 1; i

(b)

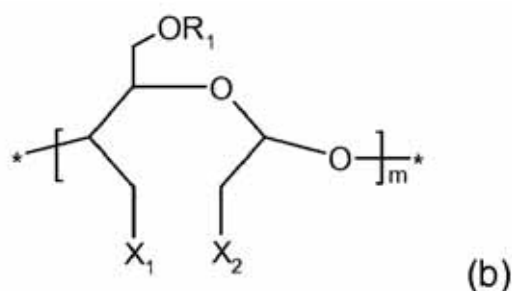

u kojoj

R¹ je odabran od atoma vodika, karboksimetil-skupine, opcionalno u obliku soli s farmaceutski prihvatljivom organskom ili anorganskom bazom, ili od skupine koja sadrži dušik odabrane od sljedećih: NH_2 -(C_1 - C_6)alkil, [N,N-di(C_1 - C_6)alkilamino]-(C_1 - C_6)alkil, NH_2 -{[(C_1 - C_6)alkil-di(C_1 - C_6)alkilamonij]}-(C_1 - C_6)alkil, {[N,N-di(C_1 - C_6)alkilamino]-(C_1 - C_6)alkil-di(C_1 - C_6)alkilamonij]}-(C_1 - C_6)alkil, NH_2 -[(C_1 - C_6)alkilamino]-(C_1 - C_6)alkil, {[N,N-di(C_1 - C_6)alkilamino]-(C_1 - C_6)alkilamino}-(C_1 - C_6)alkil, [tri(C_1 - C_6)alkilamonij]}-(C_1 - C_6)alkil, gdje su (C_1 - C_6)alkil-lanci koji mogu biti isti ili različiti, opcionalno supstituirani s jednom ili više hidroksil-skupina;kod X₁ i X₂ koji mogu biti isti ili različiti, radi se o skupini -OH ili skupini koja sadrži dušik-NHR₂, u kojoj je R₂ odabran od sljedećih: atom vodika, (C_1 - C_6)alkil, H-[NH-(C_1 - C_6)alkil]_p-, dok p je cijeli broj veći od ili jednak 1, a (C_1 - C_6)alkil-skupine mogu biti iste ili različite; i

m je cijeli broj veći od ili jednak 1;

uz uvjet da je najmanje jedan između R, R₁, X₁ i X₂, takva skupina koja sadrži dušik kao što je definirano, odgovarajuće za svaki od R, R₁, X₁ i X₂, i

uz uvjet da je navedeni kationski polimer na bazi glikogena različit od produkta koji se dobije reakcijom glikogena s N-(3-kloro-2-hidroksipropil)-trimetil-amonij-kloridom.

Broj ostalih patentnih zahtjeva: 14

(11) **BA/EP2451482**

(21) **E03186** (22) 2019-06-26

(26) SR

(31) 830479 (32) 2010-07-06 (33) US
223881 P 2009-07-08 US

(96) 10735109.0 2010-07-07

(97) 2012-05-16

(51) **A61K 45/06** , **A61K 31/155** ,
A61K 31/7034 , **A61P 3/04** ,
A61P 3/10 , **A61K 31/4436** ,
A61K 31/381 , **A61K 47/38** , **A61K**
31/7042

(73) Janssen Pharmaceutica NV
Turnhoutseweg 30 2340 Beerse
BE

(72) LIANG, Yin
Welsh&McKean Roads Spring House PA
19477
US
RYAN, John
1431 Angela Court Jamison PA 18929
US
WOLDU, Abraham B.
Welsh&McKean Roads Spring House PA
19477
US
WU, Lisa E.
Welsh&McKean Roads Spring House PA
19477
US

(74) "LINEA SERVICES" d.o.o.
Maršala Tita 29/IV, 71000 Sarajevo
BA

(54) **KOMBINOVANA TERAPIJA ZA LEČENJE
DIJABETESA**

(57)

Metformin ili njegova farmaceutski prihvatljiva soza upotrebu u postupku lečenja poremećaja u vezi sa glukozom, pomenuti postupak obuhvata davanje subjektu kome je potrebno farmaceutske kompozicije koja obuhvata

(a) metformin ili njegovu farmaceutski prihvatljivu so;

(b) jedinjenje formule (I)

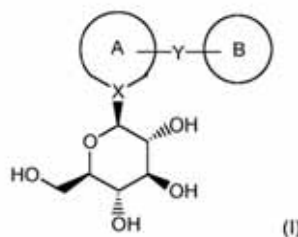

gde je prsten A

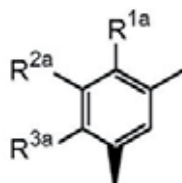

gde je R^{1a} atom halogena, niža alkil grupa, ili niža alkoksi grupa, i R^{2a} i R^{3a} su atomi vodonika; i prsten B je

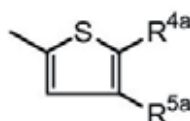

gde je R^{4a} fenil grupa opciono supstituisana sa supstituentom izabranim iz grupe koju čine atom halogena, cijano grupa, niža alkil grupa, halo-niža alkil grupa, niža alkoksi grupa, halo-niža alkoksi grupa, mono-ili di-niža alkilamino grupa, karbamoil grupa, imono-ili di-niža alkilkarbamoil grupa; ili heterociklil grupa opciono supstituisana sa atomom halogena, cijano grupa, niža alkil grupa, niža alkoksi grupa, karbamoil grupa, ili mono-ili di-niža alkilkarbamoil grupa, i R^{5a} je atom vodonika; i Y je -CH₂-;

ili njegova farmaceutski prihvatljiva so; (c) između 5% i 50% u odnosu na masu razblaživača izabranog iz liste koja sadrži laktozu, mikrokristalnu celulozu, dikalcijumfosfat i skrob;

(d) između 1% i 10% u odnosu na masu vezivnog sredstva; i

(e) između 1% i 10% u odnosu na masu sredstva za raspadanje izabranog iz liste koja sadrži natrijumskrob glikolat, natrijum kroskarmelozu i krosповидон;

gde metformin ili njegova farmaceutski prihvatljiva so je u količini u opsegu od 500 mg do 2000 mg; i jedinjenje formule (I) je u količini od 10 mg do 300 mg.

(11) **BA/EP3265459**

(21) **E03187** (22) 2019-06-26

(26) SR

(31) 709CH2015 (32) 2015-02-13 (33) IN
(96) 16711355.4 2016-01-07

(97) 2018-01-10

(51) **C07D 405/12** , **A61K 31/445** ,
A61P 25/28

(73) Suven Life Sciences Limited
Serene Chambers Road No. 7 Banjara
Hills Hyderabad, Andhra Pradesh 500034
IN

(72) NIROGI, Ramakrishna
Suven Life Sciences Limited Serene
Chambers Road - 5 Avenue - 7 Banjara
Hills Hyderabad - 500034 Andhra Pradesh
IN

SHINDE, Anil Karbhari
Suven Life Sciences Limited Serene
Chambers Road - 5 Avenue - 7 Banjara
Hills Hyderabad - 500034 Andhra Pradesh
IN

MOHAMMED, Abdul Rasheed
Suven Life Sciences Limited Serene
Chambers Road - 5 Avenue - 7 Banjara
Hills Hyderabad - 500034 Andhra Pradesh
IN

SARAF, Sangram Keshari
Suven Life Sciences Limited Serene
Chambers Road - 5 Avenue - 7 Banjara
Hills Hyderabad - 500034 Andhra Pradesh
IN

BOGARAJU, Narsimha
Suven Life Sciences Limited Serene
Chambers Road - 5 Avenue - 7 Banjara
Hills Hyderabad - 500034 Andhra Pradesh
IN

SUBRAMANIAN, Ramkumar
Suven Life Sciences Limited Serene
Chambers Road - 5 Avenue - 7 Banjara
Hills Hyderabad - 500034 Andhra Pradesh
IN

JAYARAJAN, Pradeep
Suven Life Sciences Limited Serene
Chambers Road - 5 Avenue - 7 Banjara
Hills Hyderabad - 500034 Andhra Pradesh
IN

BHYRAPUNENI, Gopinadh
Suven Life Sciences Limited Serene
Chambers Road - 5 Avenue - 7 Banjara
Hills Hyderabad - 500034 Andhra Pradesh

IN
JASTI, Venkateswarlu
Suven Life Sciences Limited Serene
Chambers Road - 5 Avenue - 7 Banjara
Hills Hyderabad - 500034 Andhra Pradesh
IN

(74) "ŽIVKO MIJATOVIĆ & PARTNERS" d.o.o.
Sarajevo
M.H. Uskufije 3, 71000 Sarajevo
BA

(54) **JEDINJENJA AMIDA KAO AGONISTI
5-HT4 RECEPTORA**

(57)

Jedinjenje opšte formule (I),

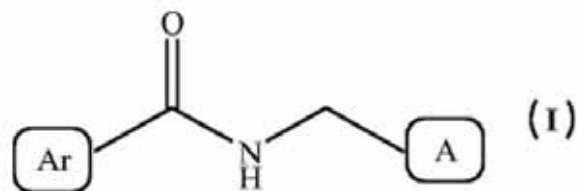

ili stereioizomer, farmaceutski prihvatljiva so tog
jedinjenja, u kome,

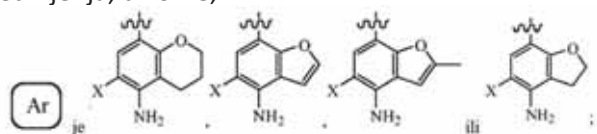

X je halogen ili vodonik;

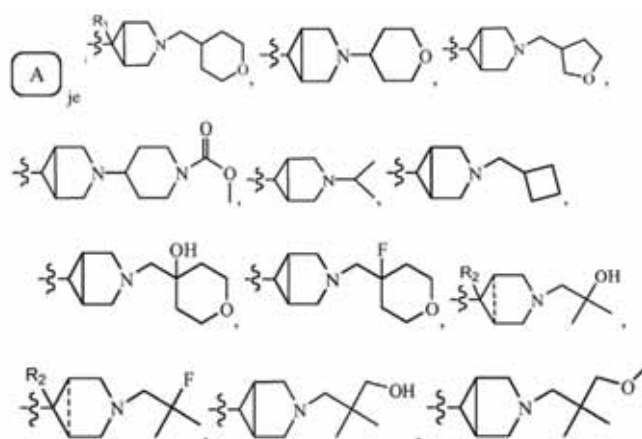

iii

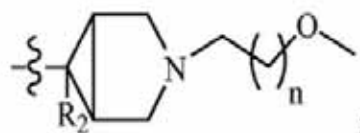

" wavy line " je tačka vezivanja;

“-----” označava vezu ili da nema veze;

R₁ je vodonik, fluor ili hidroksil;

R₂ je vodonik ili fluor; uz uslov da je R₂ jednako fluro kada “-----” nije veza; i

“n” je 1 ili 2.

Broj ostalih patentnih zahtjeva: 6

(11) **BA/EP2958944**

(21) **E03190** (22) 2019-06-19

(26) HR

(31)201361768368 P (32)2013-02-22 (33)US
(96) 14753730.2 2014-02-21

(97) 2015-12-30

(51) **A61K 47/68** , **C07K 16/28** , **A61K 39/00**

(73) AbbVie Stemcentrx LLC
1 North Waukegan Road North Chicago, IL
60064-6400
US
MedImmune Limited
Milstein Building Granta Park Cambridge
CB21 6GH
GB

(72) TORGOV, Michael
1188 Mission Street Apt. 1522 San
Francisco, California 94103
US
HOWARD, Philip Wilson
Medimmune Spirogen Business Unit QMB
Innovation Centre 42 New Road London
Greater London E1 2AX
GB

(74) “ŽIVKO MIJATOVIĆ & PARTNERS” d.o.o.
Sarajevo
M.H. Uskufije 3, 71000 Sarajevo
BA

(54) **KONJUGATI ANTIDLL3-PROTUTIJELO-PBD I NJIHOVE UPORABE**

(57)

Konjugat protutijelo lijek (ADC) koji sadrži sredstvo koje veže DLL3 stanicu kovalentno vezano preko poveznice na pirolbenzodiazepin (PBD), pri čemu sredstvo koje veže DLL3 stanicu je anti-DLL3 protutijelo, i pri čemu PBD je:

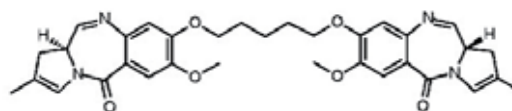

PBD 5

Broj ostalih patentnih zahtjeva: 29

(11) BA/EP3066115(21) **E03195** (22) 2019-06-25

(26) HR

(31)201319446 (32)2013-11-04 (33)GB
201361899680 P 2013-11-04 US
(96) 14792834.5 2014-11-03

(97) 2016-09-14

(51) **C07K 14/47** , **A61K 38/17** , **A61K 39/00** , **C07K 7/06** , **C07K 7/08**(73) Immatix Biotechnologies GmbH
Paul-Ehrlich-Strasse 15 72076 Tübingen
DE(72) WEINSCHENK, Toni
Im Morgenrain 15 73773 Aichwald
DE
FRITSCHKE, Jens
Im Schoenblick 48 72076 Tuebingen
DE
WALTER, Steffen
Steinenbergstrasse 2 72764 Reutlingen
DE
HILF, Norbert
Im Wengertacker 17 72138
Kirchentellinsfurt
DE
SCHORR, Oliver
Herrenberger Strasse 57 72070 Tuebingen
DE
SINGH, Harpreet
Possartstrasse 16 81679 Munich
DE
KUTTRUFF-COQUI, Sabrina
Torstrasse 2-6 70794 Filderstadt-Sielmingen
DE
SONG, Colette
Willi Baumeisterweg 21 73760 Ostfildern
DE(74) "STAM" d.o.o.
Sarači 77, 71000 Sarajevo
BA(54) **PERSONALIZIRANA IMUNOTERAPIJA
PROTIV NEKOLIKO NEURONALNIH I
MOŽDANIH TUMORA**

(57)

Peptid koji se sastoji od ID. br. SEKV 28,
ili farmaceutski prihvatljive soli istog.**(11) BA/EP3116547**(21) **E03201** (22) 2019-07-02

(26) HR

(31)201461953628 (32)2014-03- (33)US
P 14
(96) 15713285.3 2015-03-13

(97) 2017-01-18

(51) **A61K 47/12** , **A61K 47/28** , **A61K 47/34** , **A61K 9/107** , **A61K 9/51** , **A61K 31/5377**(73) Pfizer Inc.
235 East 42nd Street New York, NY 10017
US(72) BAGRODIA, Shubha
7936 Camino Tranquilo San Diego, CA
92122
US
LAFONTAINE, Jennifer
13444 Montecito Glen San Diego, CA
92130
US
LOVATT, Zach
41 Dayton Street Danvers, MA 01923
US
SHIN, Eyoung
125 Dean Road Marlborough, MA 01752
US
SONG, Young Ho
33 Bradford Road Natick, MA 01760
US
TROIANO, Greg
38 Lily's Way Pembroke, MA 02359
US
WANG, Hong
27 Cottage Place Newton, MA 02465
US(74) "INTELBIRO" d.o.o.
M.H. Uskufije 3, 71000 Sarajevo
BA(54) **TERAPIJSKE NANOČESTICE KOJE
SADRŽE TERAPIJSKO SREDSTVO, TE
POSTUPCI NJIHOVE PROIZVODNJE I
UPOTREBE**

(57)

1. Terapijska nanočestica, **naznačena time** što
sadrži:

terapijsko sredstvo, gdje je pK_a protoniranog terapijskog sredstva u najmanju ruku otprilike 1,0 pK_a jedinica veća od pK_a hidrofobne kiseline; i

polimer, kojeg se bira između diblok kopolimera poli(mliječna) kiselina-poli(etilen)glikola ili diblok kopolimera poli(mliječna kiselina-koglikolna kiselina)-poli(etilen)glikola i njihove kombinacije;

gdje je terapijsko sredstvo 1-(4-{[4-(dimetilamino)piperidin-1-il]karbonil}fenil)-3-[4-(4,6-dimorfolin-4-il-1,3,5-triazin-2-il)fenil]urea, ili njezina farmaceutski prihvatljiva sol.

Broj ostalih patentnih zahtjeva: 17

(11) **BA/EP3095871**

(21) **E03204** (22) 2019-07-04

(26) HR

(31) 302282 P (32) 2010-02-08 (33) US
(96) 16178223.0 2011-02-08

(97) 2016-11-23

(51) **C12N 15/85** , **A01K 67/027** ,
C07K 16/46 , **C07K 16/00** , **C07K 16/22**

(73) Regeneron Pharmaceuticals, Inc.
777 Old Saw Mill River Road Tarrytown, NY
10591
US

(72) MCWHIRTER, John
2152 Crescent Drive Tarrytown, NY 10591
US
MacDONALD, Lynn
16 Gedney Way White Plains, NY 10605
US
STEVENS, Sean
355 Berry Street No. 413 San Francisco,
CA 94158
US
DAVIS, Samuel
332 West 88th Street Apt. B2 New York, NY
10024
US
MURPHY, Andrew J.
10 Newton Court Croton-on-Hudson, NY
10520
US
BUCKLER, David R.
6 Erick Court Chester, NJ 07930
US

(74) "INTELBIRO" d.o.o.
M.H. Uskufije 3, 71000 Sarajevo
BA

(54) **MIŠ SA ZAJEDNIČKIM LAKIM LANCEM**

(57)

1. Metoda za odabir varijabilne regije humanog teškog lanca za dobivanje bispecifičnog antitijela, koja se sastoji od:
 - (a) imunizacije genetski modificiranog miša pomoću interesnog antigena, pri čemu miš sadrži (i) zamjenu endogenog mišjeg lokusa varijabilne regije imunoglobulinskog

lakog lanca κ svih segmenata gena endogene mišje varijabilne regije imunoglobulinskog lakog lanca κ s preuređenim humanim segmentom gena Vκ1-39/J, preuređenim humanim segmentom gena Vκ3-20/J ili njihovom kombinacijom, pri čemu je preuređeni humani segment gena operativno povezan s endogenim mišjim konstantnim genom κ, pri čemu miš nema endogeni mišji lokus varijabilne regije imunoglobulinskog lakog lanca κ koji je sposoban za preuređivanje i formiranje gena koji šifrira mišju varijabilnu regiju κ; i (ii) zamjene 90-100 % nepreuređenih mišjih segmenata gena V_Hs najmanje jednim nepreuređenim humanim segmentom gena V_H i zamjene svih endogenih mišjih segmenata gena D i J_H s najmanje jednim nepreuređenim humanim segmentom gena D i najmanje jednim nepreuređenim ljudskim segmentom gena J_H, pri čemu su humani segmenti gena V_H, D i J_H operativno povezani s endogenim mišjim konstantnim genom mišjeg teškog lanca, a humani segmenti gena V_H, D i J_H posjeduju sposobnost preuređivanja i formiranje preuređenog humanog/mišjeg kimernog gena teškog lanca;

(b) puštanja miša da razvije imunološki odgovor na interesni antigen; i

(c) identifikacije klonalno odabranog limfocita miša koji izražava antitijelo koje se specifično vezuje za interesni antigen te dobivanja iz limfocita ili antitijela nukleotidne sekvencije koja šifrira humanu varijabilnu regiju teškog lanca antitijela koje se specifično vezuje za interesni antigen.

(11) **BA/EP3202460**

(21) **E03205** (22) 2019-07-04

(26) SR

(31) 303618 P (32) 2010-02-11 (33) US
(96) 17157170.6 2011-02-10

(97) 2017-08-09

(51) **A61P 35/00** , **C07D 413/12**

(73) Celgene Corporation
86 Morris Avenue Summit, NJ 07901
US

(72) Man, Hon-Wah
27 Grant Way Princeton, NJ New Jersey
08540
US
Muller, George W.
P.O. Box Box 3688 Rancho Santa Fe, CA
California 92067
US
Ruchelman, Alexander L
15 Cutter Court Cream Ridge, NJ New
Jersey 08514
US
KHALIL, Ehab M.
305 Glebe Spring Lane Yorktown, VA
Virginia 23693
US
Chen, Roger Shen-Chu
110 Christie St Edison, NJ New Jersey
08820
US
, ZHANG, Weihong
706 South 5th Ave Highland Park, NJ 08904
US

(74) Dragan Mićunović
Branilaca Sarajeva 10, 71000 Sarajevo
BA

(54) **DERIVATI ARILMETOKSI IZOINDOLINA I
KOMPOZICIJE KOJE IH OBUHVATAJU I
POSTUPCI NJIHOVE PRIMENE**

(57)

1. Jedinjenje, koje je

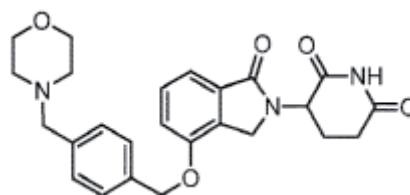

ili njegova farmaceutski prihvatljiva so ili
stereoizomer.

(11) **BA/EP2350078**(21) **E03206** (22) 2019-07-04

(26) HR

(31) 109821 P (32) 2008-10-30 (33) US
242765 P 2009-09-15 US

(96) 09748626.0 2009-10-29

(97) 2011-08-03

(51) **C07D 473/34** , **C07D 487/04** ,
A61K 31/52 , **A61K 31/519** , **A61P**
37/00

(73) Novartis AG
Lichtstrasse 35 4056 Basel
CH
The Scripps Research Institute
10550 North Torrey Pines Road La Jolla,
CA 92037
US

(72) BOITANO, Anthony
13037 Cavalry Court San Diego California
92129
US
COOKE, Michael
4265 Ingleside Avenue San Diego California
92103
US
PAN, Shifeng
13880 Kerry Lane San Diego California
92130
US
SCHULTZ, Peter G.
1650 La Jolla Rancho La Jolla California
92037
US
TELLEW, John
617 Camino de la Costa La Jolla CA 92037
US
WAN, Yongqin
19 Santa Eugenia Irvine California 92026
US
WANG, Xing
10445 Monterey Ridge Drive San Diego,
California 92127
US

(74) Dragan Mićunović
Branilaca Sarajeva 10, 71000 Sarajevo
BA

(54) **SPOJEVI KOJI EKSPANDIRAJU**
HEMATOPOETSKE MATIČNE STANICE

(57)

1. Spoj s Formulom I:

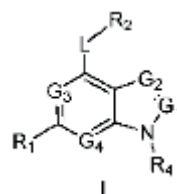

u kojem:

G₁ se bira od N i CR₃;G₂, G₃ i G₄ se neovisno biraju od CH i N; pod uvjetom da najmanje 1 od G₃ i G₄ je N; pod uvjetom da G₁ i G₂ nisu oba N;L se bira od -NR_{5a}(CH₂)₂-,
-NR_{5a}(CH₂)₃-, -NR_{5a}CH(C(O)
OCH₃)CH₂-, -NR_{5a}(CH₂)₂NR_{5b}-,
-NR_{5a}(CH₂)₂S-, -NR_{5a}CH₂CH(CH₃)CH₂-
, -NR_{5a}CH₂CH(OH)- i -NR_{5a}CH(CH₃)
CH₂-; pri čemu R_{5a} i R_{5b} se neovisno
biraju od vodika i C₁₋₄alkila;R₁ se bira iz niza koji čine fenil,
tiofenil, furanil, 1H-benzoimidazolil,
izokinolinil, 1H-imidazopiridinil,
benzotiofenil, pirimidinil, piridinil,
1H-imidazolil, pirazinil, piridazinil,
1H-pirolil i tiazolil; pri čemunavedeni fenil, tiofenil, furanil,
1H-benzoimidazolil, izokinolinil,
1H-imidazopiridinil, benzotiofenil,
pirimidinil, piridinil, 1H-imidazolil,
pirazinil, piridazinil, 1H-pirolil ili tiazolil
od R₁ može biti po izboru supstituiran s
1 do 3 radikala koji se neovisno biraju iz
niza koji čine cijano, hidroksi, C₁₋₄alkil,
C₁₋₄alkoksi, halo, halo-supstituiran-
C₁₋₄alkil, halo-supstituiran-C₁₋₄alkoksi,
hidroksi, amino, -C(O)R_{8a}, -S(O)₀₋₂R_{8a},
-C(O)OR_{8a}, i -C(O)NR_{8a}R_{8b}; pri čemu
R_{8a} i R_{8b} se neovisno biraju od vodika
i C₁₋₄alkila;R₂ se bira od -S(O)₂NR_{6a}R_{6b},
-NR_{6a}C(O)R_{6b}, -NR_{6a}C(O)NR_{6b}R_{6c},
fenil, 1H-pirolpiridin-3-il, 1H-indolil,
tiofenil, piridinil, 1H-1,2,4-
triazolil, 2-oksoimidazolidinil,
1H-pirazolil, 2-okso-2,3-dihidro-1H-
benzoimidazolil i 1H-indazolil; pri

čemu

R_{6a} , R_{6b} i R_{6c} se neovisno biraju od vodika i C_{1-4} alkila; i

navedeni fenil, 1H-pirolpiridin-3-il, 1H-indolil, tiofenil, piridinil, 1H-1,2,4-triazolil, 2-oksoimidazolidinil, 1H-pirazolil, 2-okso-2,3-dihidro-1H-benzoimidazolil ili 1H-indazolil od R_2 je po izboru supstituiran s 1 do 3 radikala koji se neovisno biraju iz niza koji čine hidroksi, halo, metil, metoksi, amino, $-O(CH_2)_nNR_{7a}R_{7b}$, $-S(O)_2NR_{7a}R_{7b}$, $-OS(O)_2NR_{7a}R_{7b}$ i $-NR_{7a}S(O)_2R_{7b}$; pri čemu R_{7a} i R_{7b} se neovisno biraju od vodika i C_{1-4} alkila;

R_3 se bira od vodika, C_{1-4} alkila i bifenila; i

R_4 se bira iz niza koji čine C_{1-10} alkil, prop-1-en-2-il, cikloheksil, ciklopropil, 2-(2-okspiroolidin-1-il)etil, oksetan-3-il, oksetan-2-il, benzhidril, tetrahidro-2H-piran-3-il, tetrahidro-2H-piran-4-il, fenil, tetrahidrofuran-3-il, tetrahidrofuran-2-il, benzil, (4-pentilfenil)(fenil)metil i 1-(1-(2-okso-6,9,12-trioksa-3-azatetradekan-14-il)-1H-1,2,3-triazol-4-il)etil; pri čemu

navedeni alkil, ciklopropil, cikloheksil, 2-(2-okspiroolidin-1-il)etil, oksetan-3-il, oksetan-2-il, benzhidril, tetrahidro-2H-piran-3-il, tetrahidro-2H-piran-4-il, fenil, tetrahidrofuran-3-il, tetrahidrofuran-2-il, benzil, (4-pentilfenil)(fenil)metil ili 1-(1-(2-okso-6,9,12-trioksa-3-azatetradekan-14-il)-1H-1,2,3-triazol-4-il)etil može biti po izboru supstituiran s 1 do 3 radikala koji se neovisno biraju iz niza koji čine hidroksi, C_{1-4} alkil i halo-supstituiran- C_{1-4} alkil;

ili njegova sol.

(11) **BA/EP3331873**

(21) **E03208** (22) 2019-07-10

(26) HR

(31)201562200684 P (32)2015-08-04 (33)US
(96) 16750326.7 2016-07-28

(97) 2018-06-13

(51) **C07D 403/12** , **A61K 31/4184** ,
A61P 35/00

(73) Eli Lilly and Company
Lilly Corporate Center Indianapolis, IN
46285
US

(72) CLAYTON, Joshua Ryan
c/o Eli Lilly and Company P.O. Box 6288
Indianapolis, Indiana 46206-6288
US

(74) "INTELBIRO" d.o.o.
M.H. Uskufije 3, 71000 Sarajevo
BA

(54) **DEIVAT 4-(3-PIRAZOLILAMINO)
BENZIMIDAZOLA KAO INHIBITOR JAK1,
NAMIJENJEN LIJEČENJU RAKA**

(57)

1. Spoj, **naznačen time** što je spoj Formule I:

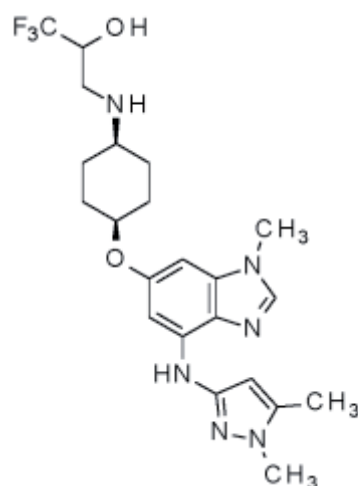

Formula I

ili njegova farmaceutski prihvatljiva sol.

(11) **BA/EP3237423**

(21) **E03209** (22) 2019-07-10

(26) HR

(31) 201462095185 (32) 2014-12- (33) US

(96) 15823869.1 2015-12-16²²

(97) 2017-11-01

(51) **C07D 513/04** , **A61K 31/506** ,
A61P 35/00

(73) Eli Lilly and Company
Lilly Corporate Center Indianapolis, IN
46285
US

(72) CORTEZ, Guillermo S.
c/o Eli Lilly and Company P.O. Box 6288
Indianapolis, Indiana 46206-6288
US

JOSEPH, Sajan
c/o Eli Lilly and Company P.O. Box 6288
Indianapolis, Indiana 46206-6288
US

MCLEAN, Johnathan Alexander
c/o Eli Lilly and Company P.O. Box 6288
Indianapolis, Indiana 46206-6288
US

MCMILLEN, William T.
c/o Eli Lilly and Company P.O. Box 6288
Indianapolis, Indiana 46206-6288
US

RODRIGUEZ, Michael John
c/o Eli Lilly and Company P.O. Box 6288
Indianapolis, Indiana 46206-6288
US

ZHAO, Gaiying
c/o Eli Lilly and Company P.O. Box 6288
Indianapolis, Indiana 46206-6288
US

(74) "INTELBIRO" d.o.o.
M.H. Uskufije 3, 71000 Sarajevo
BA

(54) **DERIVATI TIENO[2,3-C]PIROL-4-ONA
KAO INHIBITORI ERK**

(57)

1. Spoj formule:

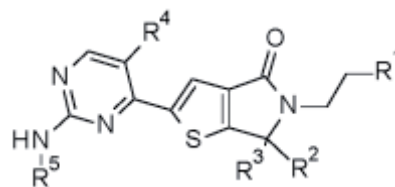

naznačen time što:

R_i je

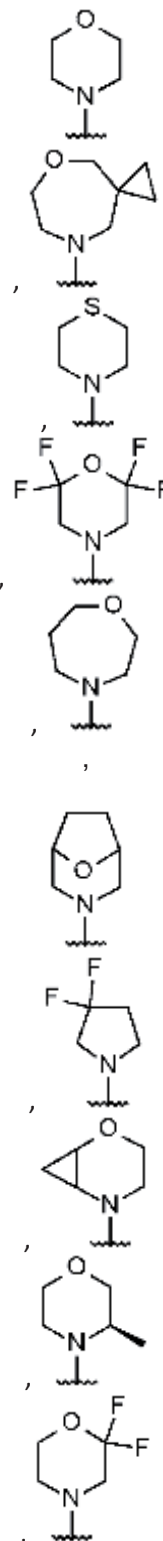

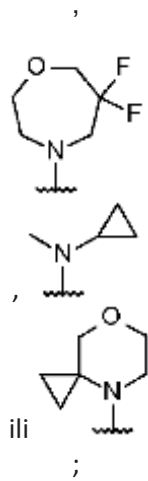

R₂ i R₃ su metil ili se R₂ i R₃ može uzeti zajedno kako bi tvorili ciklopropil;

R₄ je vodik, metil, klor, fluor ili trifluormetil; i

R₅ je

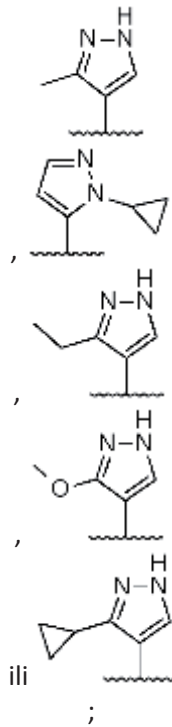
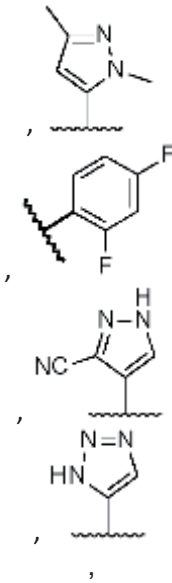
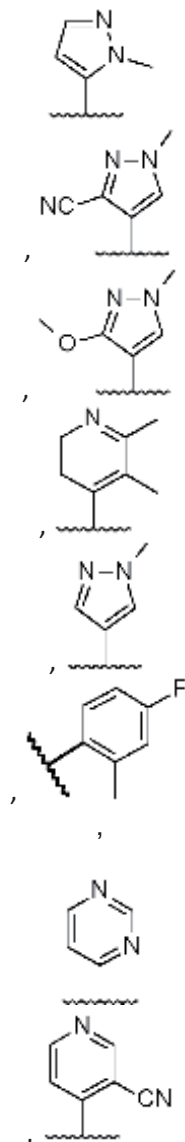

ili njegova farmaceutske prihvatljiva sol.

Broj ostalih patentnih zahtjeva: 15

(11) **BA/EP3093291**

(21) **E03210** (22) 2019-07-11

(26) SR

(31) 254509 P (32) 2009-10-23 (33) US
(96) 16163733.5 2010-10-21

(97) 2016-11-16

(51) **A61K 31/428** , **A61K 31/407** ,
A61K 31/4439 , **A61K 31/4709** ,
A61P 25/00 , **A61K 31/506** , **A61K**
31/53 , **A61K 31/5377** , **C07D**
487/04

(73) Janssen Pharmaceutica NV
Turnhoutseweg 30 2340 Beerse
BE

(72) CHAI, Wenying
4318 Corte Al Fresco San Diego, CA 92130
US
LETAVIC, Michael A.
4379 Mistral Place San Diego, CA 92130
US
LY, Kiev S.
P.O. Box 927992 San Diego, CA 92192
US
PIPPEL, Daniel J.
12795 Via Cortina Del Mar, CA 92014
US
RUDOLPH, Dale A.
12721 Alondra Court San Diego, CA 92128
US
STROTHER, Kathleen C.
3429 Borreson Street San Diego, CA 92117
US
SAVALL, Brad M.
9512 Ronda Avenue San Diego, CA 92123
US
SHAH, Chandravadan R.
14213 Dalhouside Road San Diego, CA
92129
US
SHIREMAN, Brock T.
12625 Birchbrook Court Poway, CA 92064
US
SOYODE-JOHNSON, Akinola
8530 Costa Verde Blvd. 1409 San Diego,
CA 92122
US
STOCKING, Emily M.
310 Melrose Avenue Encinitas, CA 92024
US
SWANSON, Devin M.
3121 Morning Way La Jolla, CA 92037

US

(74) "LINEA SERVICES" d.o.o.
Maršala Tita 29/IV, 71000 Sarajevo
BA

(54) **DISUPSTITUISANI OKTAHI-
DROPIROLO[3,4-C]PIROLI KAO
MODULATORI OREKSIN RECEPTORA**

(57)

1. Hemijski entitet koji je jedinjenje formule (I):

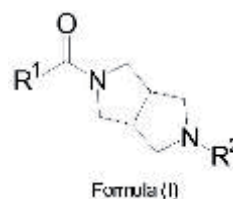

gde:

R₁ je fenil supstituisan ili nesupstituisan sa jednim ili dva R_a članova i supstituisan u orto položaju sa R_b;

R_a je halo, C₁₋₄alkil, ili C₁₋₄alkoksi;

R_b je triazol ili pirimidin supstituisan ili nesupstituisan sa halo ili C₁₋₄alkil;

R₂ je 6-člani heteroarilni prsten koji sadrži dva atoma azota supstituisana sa jednim ili više članova izabranim iz grupe koju čine: halo, C₁₋₄alkil, CD₃, D, C₁₋₄alkoksi, ciklopropil, morfolin-2-il, CO₂C₁₋₄alkil, CO₂H, CH₂OH, C(O)N(C₁₋₄alkil)₂, CF₃, CN, OH, NO₂, N(C₁₋₄alkil)₂, fenil, furan-2-il, tiofen-2-il, 1H-pirazol-4-il, i piperidin-1-il;

ili farmaceutski prihvatljiva so jedinjenja formule (I).

Broj ostalih patentnih zahtjeva: 16

(11) BA/EP2864359(21) **E03212** (22) 2019-07-16(31) 13425029 (32) 2013-02-19 (33) EP
(96) 14705767.3 2014-02-19

(97) 2015-04-29

(51) **C07K 16/28** , **A61P 37/06**

(73) ADIENNE S.A.

Via Zurigo, 46 6900 Lugano
CH

(72) DI NARO, Antonio Francesco

Via San Bartolomee CH-6922 Morcote
CH

(74) "MSA IP"

Hamdije Kapidžića 12, 71000 Sarajevo
BA**(54) ANTI-CD26 ANTITIJELA I NJIHOVE
PRIMJENE**

(57)

1. Izolovano monoklonsko antitijelo koje specifično vezuje humani CD26, navedeno antitijelo koje sadrži varijabilni region teškog lanca i varijabilni region lakog lanca, gdje navedeni varijabilni region teškog lanca sadrži VH CDR1 koji sadrži sekvencu predstavljenu u SEQ ID NO: 133, VH CDR2 koji sadrži sekvencu predstavljenu u SEQ ID NO: 134, i VH CDR3 koji sadrži sekvencu predstavljenu u SEQ ID NO: 1, i gdje navedeni varijabilni region lakog lanca sadrži VL CDR1 koji sadrži sekvencu predstavljenu u SEQ ID NO: 129, VL CDR2 koji sadrži sekvencu predstavljenu u SEQ ID NO: 130, i VL CDR3 koji sadrži sekvencu predstavljenu u SEQ ID NO: 2, gdje navedeni varijabilni region lakog lanca sadrži aminokiselinsku sekvencu odabranu iz grupe koja se sastoji od SEQ ID NOs: 4, i 6 do 21, i gdje navedeni varijabilni region teškog lanca sadrži aminokiselinsku sekvencu odabranu iz grupe koja se sastoji od SEQ ID NOs: 22 do 47.

(11) BA/EP2953621(21) **E03217** (22) 2019-07-22(31) 201361761953 P (32) 2013-02-07 (33) US
201361781560 P 2013-03-14 US
(96) 14701713.1 2014-01-23

(97) 2015-12-16

(51) **A61K 31/137** , **A61K 47/10** ,
A61K 47/36 , **A61K 9/08** , **A61P**
31/10

(73) Polichem S.A.

50, Val Fleuri 1526 Luxembourg
LU

(72) MAILLAND, Federico

Strada Regina 10 CH-6900 Lugano
CH

LEGORA, Michela

Via Castellazzo 1/B I-22070 Appiano
Gentile (CO)

IT

CERIANI, Daniela

Via Vignora 9/D I-21050 Besano (VA)
IT

IOB, Giuliana

Via Cantonale CH-6953 Lugaggia
CH

(74) "INTELBIRO" d.o.o.

M.H. Uskufije 3, 71000 Sarajevo
BA**(54) TOPICALNI ANTIFUGALNI PRIPRAVAK
ZA LIJEČENJE ONIHOMIKOZE**

(57)

1. Pripravak koji sadrži najmanje oko 9 % masenog udjela terbinafina ili njegove farmaceutski prihvatljive soli, hidroksipropil hitozan, nizi alkanol i vodu za primjenu u liječenju onihomikoze kod pacijenta, naznačen time, što se spomenuti pripravak nanosi na pogodena područja pacijenta jednom tjedno.

Broj ostalih patentnih zahtjeva: 18

Broj ostalih patentnih zahtjeva: 14

(11) BA/EP3290436(21) **E03218** (22) 2019-07-19

(96) 16186895.5 2016-09-01

(97) 2018-03-07

(51) **C07K 14/195** , **C07K 14/32** ,
A61K 38/00 , **A23L 33/195**(73) metaX Institut für Diätetik GmbH
Am Strassbach 5 61169 Friedberg (Hessen)
DE(72) HOFFMANN, Bernhard
Danziger Str. 12a 61191 Rosbach v.d.H.
DE
MÜCKE, Yvonne
Marienstr. 12 61206 Wöllstadt
DE
RASCHE, Stefan
Höfchensweg 96 52066 Aachen
DE
JABLONKA, Natalia
Buschstrasse 4 52355 Düren
DE
SCHILLBERG, Stefan
Dreiländerweg 107 52074 Aachen
DE(74) Dragan Mićunović
Branilaca Sarajeva 10, 71000 Sarajevo
BA**(54) PROTEIN BEZ FENILALANINA ZA
LEČENJE PKU**

(57)

1. Rekombinantni dijetetski protein koji obuhvata polipeptidnu sekvencu koja je najmanje 70% identična sa SEQ ID NO 2 ili njen dijetetski dovoljan protein, pri čemu pomenuti protein ne sadrži fenilalanin.

Broj ostalih patentnih zahtjeva: 14

(11) BA/EP2812443(21) **E03221** (22) 2019-07-24

(26) SR

(31)201261595216 P (32)2012-02-06 (33)US
201261659752 P 2012-06-14 US
(96) 13746964.9 2013-02-06

(97) 2014-12-17

(51) **C12P 21/08** , **A61K 39/395** ,
C07K 16/28(73) Inhibrx, Inc.
11025 N. Torrey Pines Road, Suite 200 La
Jolla, CA 92037
US(72) ECKELMAN, Brendan
11025 N. Torrey Pines Road Suite 200 La
Jolla, CA 92037
US
TIMMER, John
11025 N. Torrey Pines Road Suite 200 La
Jolla, CA 92037
US
RAZAI, Amir
11025 N. Torrey Pines Road Suite 200 La
Jolla, CA 92037
US
DEVERAUX, Quinn
11025 N. Torrey Pines Road Suite 200 La
Jolla, CA 92037
US
JONES, Kyle
11025 N. Torrey Pines Road Suite 200 La
Jolla, CA 92037
US
NGUY, Peter, L.
11025 N. Torrey Pines Road Suite 200 La
Jolla, CA 92037
US(74) Dragan Mićunović
Branilaca Sarajeva 10, 71000 Sarajevo
BA**(54) CD47 ANTITELA I POSTUPCI ZA
NJIHOVU UPOTREBU**

(57)

1. Izolovano monoklonsko antitelo ili njegov imunološki aktivni fragment koji se vezuje za humani CD47, naznačeno time da antitelo ili njegov imunološki aktivni fragment se vezuje za diskontinuirani epitop

na CD47, naznačeno time da diskontinuirani epitop sadrži aminokiselinske ostatke Y37, K39, K41, K43, G44, R45, D46, D51, H90, N93, E97, T99, E104, i E106 CD47 kada je numerisan u skladu sa SEQ ID NO: 147, i naznačeno time da antitelo ili njegov imunološki aktivni fragment sprečava CD47 interakciju sa signalnim-regulatornim-proteinom α (SIRP α) i ne izaziva značajan nivo aglutinacije ćelija nakon primene.

Broj ostalih patentnih zahtjeva: 11

(11) **BA/EP3206700**

(21) **E03222** (22) 2019-07-24

(26) SR

(31) 201510467 (32) 2015-06-15 (33) GB
201520501 2015-11-20 GB

(96) 16731268.5 2016-06-15

(97) 2017-08-23

(51) **A61K 35/74** , **C12N 1/20** , **A61P 1/00** , **A61P 11/06** , **A61P 29/00** , **A61P 19/02** , **A61P 25/28** , **A61P 35/00** , **A61K 35/745**

(73) 4D Pharma Research Limited
Life Sciences Innovation Building Cornhill
Road Aberdeen, Aberdeenshire AB25 2ZS
GB

(72) GRANT, George
Life Sciences Innovation Building Cornhill
Road Aberdeen Aberdeenshire AB25 2ZS
GB
PATTERSON, Angela Margaret
Norwich Medical School Faculty of Medicine
and Health Sciences University of East
Anglia Norwich Norfolk NR4 7JT
GB
MULDER, Imke
Life Sciences Innovation Building Cornhill
Road Aberdeen Aberdeenshire AB25 2ZS
GB
MCCLUSKEY, Seanin
c/o 4D PHARMA PLC 3rd Floor 9 Bond
Court Leeds Yorkshire LS1 2JZ
GB
RAFTIS, Emma
c/o 4D PHARMA PLC 3rd Floor 9 Bond
Court Leeds Yorkshire LS1 2JZ
GB

(74) "LINEA SERVICES" d.o.o.
Maršala Tita 29/IV, 71000 Sarajevo
BA

(54) **KOMPOZICIJE KOJE SADRŽE
BAKTERIJSKE SOJEVE**

(57)
Kompozicija koja obuhvata vijabilnu bakteriju koja je deponovana pod pristupnim brojem NCIMB 42380 ili vijabilnu bakteriju koja ima 16s rRNK sekvencu koja je najmanje 98% identična sa SEQ ID NO:1, za upotrebu u postupku lečenja ili prevencije kancera.

Broj ostalih patentnih zahtjeva: 9

(11) **BA/EP3303330**

(21) **E03223** (22) 2019-07-24

(31) 201562170215 (32) 2015-06- (33) US

(96) ^P16729454.5 ⁰³2016-06-02

(97) 2018-04-11

(51) **C07D 413/14** , **C07D 498/04** ,
C07D 401/04 , **C07D 413/04** ,
C07D 417/14

(73) Bristol-Myers Squibb Company
 Route 206 and Province Line Road
 Princeton, NJ 08543
 US

(72) JOHNSON, James A.
 c/o Bristol-Myers Squibb Company Route
 206 and Province Line Road Princeton,
 New Jersey 08543
 US

KIM, Soong-Hoon
 c/o Bristol-Myers Squibb Company Route
 206 and Province Line Road Princeton,
 New Jersey 08543
 US

LAWRENCE, R. Michael
 c/o Bristol-Myers Squibb Company Route
 206 and Province Line Road Princeton,
 New Jersey 08543
 US

MYERS, Michael C.
 c/o Bristol-Myers Squibb Company Route
 206 and Province Line Road Princeton,
 New Jersey 08543
 US

CHAO, Hannguang J.
 4 Myopia Lane Nashua, New Hampshire
 03063
 US

PHILLIPS, Monique
 c/o Bristol-Myers Squibb Company Route
 206 and Province Line Road Princeton,
 New Jersey 08543
 US

JIANG, Ji
 c/o Bristol-Myers Squibb Company Route
 206 and Province Line Road Princeton,
 New Jersey 08543
 US

(74) "MSA IP"
 Hamdije Kapidžića 12, 71000 Sarajevo
 BA

(54) **4-HIDROKSI-3-(HETEROARIL)PIRIDIN-2-ON APJ AGONISTI ZA PRIMJENU U LIJEČENJU KARDIOVASKULARNIH POREMEĆAJA**

(57)

1. Jedinjenje formule (I):

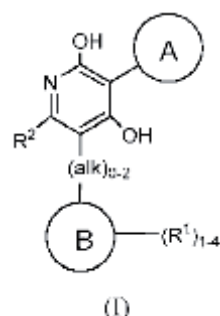

ili njegov stereoizomer, tautomer, ili farmaceutski prihvatljiva so, pri čemu:
 alk je C₁₋₆ alkil supstituisan sa 0-5 R_e;
 prsten A je nezavisno odabran od:

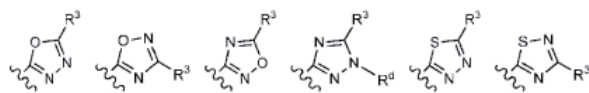

i

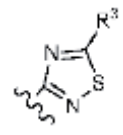

prsten B je nezavisno odabran od:

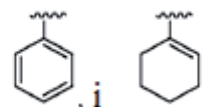

R₁ je nezavisno odabrano od: H, halogen, NO₂, -(CH₂)_nOR_b, (CH₂)_nS(O)_pR_c, -(CH₂)_nC(=O)R_b, -(CH₂)

nNR_aR_a , $-(CH_2)_nCN$, $-(CH_2)_nC(=O)NR_aR_a$, $-(CH_2)_nNR_aC(=O)R_b$, $-(CH_2)_nNR_aC(=O)NR_aR_a$, $-(CH_2)_nNR_aC(=O)OR_b$, $-(CH_2)_nOC(=O)NR_aR_a$, $-(CH_2)_nC(=O)OR_b$, $-(CH_2)_nS(O)_pNR_aR_a$, $-(CH_2)_nNR_aS(O)_pNR_aR_a$, $-(CH_2)_nNR_aS(O)_pR_c$, C_{1-4} alkil supstituisan sa 0-3 R_e , $-(CH_2)_n-C_{3-6}$ karbociklil supstituisan sa 0-3 R_e , i $-(CH_2)_n$ -heterociklil supstituisan sa 0-3 R_e ;

R_2 je nezavisno odabrano od: C_{1-5} alkil supstituisan sa 0-3 R_e ; C_{2-5} alkenil supstituisan sa 0-3 R_e , i C_{3-6} cikloalkil supstituisan sa 0-3 R_e ; pod uslovom da kada R_2 je C_{1-5} alkil, atom ugljenika izuzev onog vezanog direktno za piridin prsten može biti zamjenjen sa O, N, i S;

R_3 je nezavisno odabrano od:

- (1) $-(CR_4R_4)_rC(=O)OC_{1-4}$ alkil supstituisan sa 0-5 R_e ,
- (2) $-(CR_4R_4)_rNR_aR_a$,
- (3) $-(CR_4R_4)_rC(=O)NR_aR_a$,
- (4) $-(CR_4R_4)_rNR_aC(=O)C_{1-4}$ alkil supstituisan sa 0-5 R_e ,
- (5) $-(CR_4R_4)_rNR_aC(=O)(CR_4R_4)_nOC_{1-4}$ alkil supstituisan sa 0-5 R_e ,
- (6) $-(CR_4R_4)_rR_5$,
- (7) $-(CR_4R_4)_rOR_5$,
- (8) $-(CR_4R_4)_rNR-C(=O)(CR_4R_4)_nR_5$,
i
- (9) $-(CR_4R_4)_rC(=O)NR_a(CR_4R_4)_nR_5$;

R_4 je nezavisno odabrano od: H, halogen, NR_aR_a , OC_{1-4} alkil, i C_{1-4} alkil; ili R_4 i R_4 zajedno sa atomom ugljenika za koji su oba povezana formiraju C_{3-6} cikloalkil supstituisan sa 0-5 R_e ;

R_5 je nezavisno odabrano od: $-(CH_2)_n-C_{3-10}$ karbociklus i $-(CH_2)_n$ -heterociklus, svaki supstituisan sa 0-3 R_6 ;

R_6 je nezavisno odabrano od: H, halogen, =O, $-(CH_2)_nOR_b$,

$(CH_2)_nS(O)_pR_c$, $-(CH_2)_nC(=O)R_b$, $-(CH_2)_nNR_aR_a$, $-(CH_2)_nCN$, $-(CH_2)_nC(=O)NR_aR_a$, $-(CH_2)_nNR_aC(=O)R_b$, $-(CH_2)_nNR_aC(=O)NR_aR_a$, $-(CH_2)_nNR_aC(=O)OR_b$, $-(CH_2)_nOC(=O)NR_aR_a$, $-(CH_2)_nC(=O)OR_b$, $-(CH_2)_nS(O)_pNR_aR_a$, $-(CH_2)_nNR_aS(O)_pNR_aR_a$, $-(CH_2)_nNR_aS(O)_pR_c$, C_{1-5} alkil supstituisan sa 0-3 R_e , $(CH_2)_n$ -

C_{3-6} karbociklil supstituisan sa 0-3 R_e , i $-(CH_2)_n$ -heterociklil supstituisan sa 0-3 R_e ;

R_a je nezavisno odabrano od H, C_{1-6} alkil supstituisan sa 0-5 R_e , C_{2-6} alkenil supstituisan sa 0-5 R_e , C_{2-6} alkinil supstituisan sa 0-5

R_e , $-(CH_2)_n-C_{3-10}$ karbociklil supstituisan sa 0-5 R_e , i $-(CH_2)_n$ -heterociklil supstituisan sa 0-5 R_e ; ili R_a i R_a zajedno sa atomom azota za koji su oba vezana formiraju heterociklični prsten supstituisan sa 0-5 R_e ;

R_b je nezavisno odabrano od H, C_{1-6} alkil supstituisan sa 0-5 R_e , C_{2-6} alkenil supstituisan sa 0-5 R_e , C_{2-6} alkinil supstituisan sa 0-5

R_e , $-(CH_2)_n-C_{3-10}$ karbociklil supstituisan sa 0-5 R_e , i $-(CH_2)_n$ -heterociklil supstituisan sa 0-5 R_e ;

R_c je nezavisno odabrano od C_{1-6} alkil supstituisan sa 0-5 R_e , C_{2-6} alkenil supstituisan sa 0-5 R_e , C_{2-6} alkinil supstituisan sa 0-5 R_e , C_{3-6} karbociklil, i heterociklil;

R_d je nezavisno odabrano od H i C_{1-4} alkil supstituisan sa 0-5 R_e ;

R_e je nezavisno odabrano od C_{1-6} alkil supstituisan sa 0-5 R_f , C_{2-6} alkenil, C_{2-6} alkinil, $-(CH_2)_n-C_{3-6}$ cikloalkil, $-(CH_2)_n-C_{4-6}$

heterociklil, $-(CH_2)_n$ -aril, $-(CH_2)_n$ -heteroaril, F, Cl, Br, CN, NO_2 , =O, CO_2H , $-(CH_2)_nOR_f$, $S(O)_pR_f$, $C(=O)NR_fR_f$, $NR_fC(=O)R_f$, $S(O)_pNR_fR_f$, $NR_fS(O)_pR_f$, $NR_fC(=O)OR_f$, $OC(=O)NR_fR_f$ i $-(CH_2)_nNR_fR_f$;

R_f je nezavisno odabrano od H, F, Cl, Br, CN, OH, C_{1-5} alkil (optimalno supstituisan sa halogen i OH), C_{3-6} cikloalkil, i fenil, ili R_f i R_f zajedno sa atomom azota za koji su oba vezana formiraju heterociklični prsten po izboru supstituisan sa C_{1-4} alkil grupom;

n je nezavisno odabrano od nula, 1, 2, i 3;

r je nezavisno odabrano od nula, 1, 2, i 3; i

p je nezavisno odabrano od nula, 1, i

Broj ostalih patentnih zahtjeva: 24

(11) BA/EP3184546**(21) E03224** (22) 2019-07-25

(26) HR

(31) 203569 P (32) 2008-12-23 (33) US
264622 P 2009-11-25 US
(96) 16199717.6 2009-12-18

(97) 2017-06-28

(51) C07K 16/28 , **C07K 14/72**

(73) Amgen Inc.

One Amgen Center Drive Thousand Oaks,
CA 91320-1799
US

(72) BOONE, Thomas Charles

2715 Kelly Knoll Lane Newbury Park CA
91320
US

BRANKOW, David W.

18800 Tribune Street Northridge CA 91326
US

GEGG, Colin V. Jr.

31121 Village 31, Camarillo, CA 93012
US

HU, Shaw-Fen Sylvia

986 Lynnmore Drive Thousand Oaks, CA
91360
US

US

King, Chadwick T.

1325 Moody Avenue Noreth Vancouver, BC
V7L 3T5
CA

CA

LU, Hsieng Sen

2758 Rainfield Avenue Thousand Oaks, CA
91362
US

US

SHI, Licheng

5243 Via Capote Newbury Park, CA 91320
US

US

XU, Cen

5221 Via Jacinto Newbury Park, CA 91320
US

US

(74) "INTELBIRO" d.o.o.

M.H. Uskufije 3, 71000 Sarajevo
BA**(54) PROTUTIJELA KOJA VEŽU LJUDSKI
CGRP RECEPTOR**

(57)

CGRP receptor, navedeni ljudski CGRP
receptor obuhvaća ljudski CRLR polipeptid i
ljudski RAMP1 polipeptid,naznačeno time što se monoklonsko
protutijelo ili njegov antigen-vezujući
fragment veže za epitop formiran
od aminokiselinskih ostataka iz oba
polipeptida CRLR i RAMP1, te
pri čemu se monoklonsko protutijelo
ili njegov antigen-vezujući fragment
natječe za vezanje na ljudski CGRP
receptor s referentnim protutijelom, pri
čemu navedeno referentno protutijelo
sadrži (i) varijabilnu regiju teškog
lanca koja sadrži sekvencu odabranu
iz skupine koja se sastoji od SEQ ID
NOs: 161, 163, 164, 166, i 168; i (ii)
varijabilnu regiju laganog lanca koja
sadrži sekvencu odabranu iz skupine
koja se sastoji od SEQ ID NOs: 140,
143, 146, 148, i 150.

Broj ostalih patentnih zahtjeva: 10

1. Monoklonsko protutijelo ili njegov
antigen-vezujući fragment koji veže ljudski

- (11) **BA/EP2855530**
- (21) **E03225** (22) 2019-07-25
- (26) HR
- (31) 201209096 (32) 2012-05-24 (33) GB
(96) 13730049.7 2013-05-24
- (97) 2015-04-08
- (51) **C07K 16/40**
- (73) LifeArc
7th Floor Lynton House 7-12 Tavistock
Square London, Greater London WC1H 9LT
GB
- (72) JOHNSON, Tim
Academic Nephrology Unit The University
of Sheffield Beech Hill Road Sheffield S10
2RZ
GB
WATSON, Phil
Department of Human Metabolism
University of Sheffield School of Medicine
and Biomedical Sciences Sheffield S10
2RX
GB
MATTHEWS, David
Medical Research Council Technology 7th
Floor Lynton House 7-12 Tavistock Square
London WC1H 9LT
GB
BROWN, Alex
Medical Research Council Technology 7th
Floor Lynton House 7-12 Tavistock Square
London WC1H 9LT
GB
- (74) "INTELBIRO" d.o.o.
M.H. Uskufije 3, 71000 Sarajevo
BA
- (54) **ANTI-TRANSGLUTAMINAZA 2
ANTITIJELA**
- (57)
- (i) KASQDINSYLT (LCDR1);
LVNRLVD (LCDR2);
LQYDDFPYT (LCDR3);
THAMS
(HCDR1);TISSGGRSTYYPDSVKG
(HCDR2); i
LISTY (HCDR3); ili
- (ii) KASQDINSYLT (LCDR1);
LTNRLMD (LCDR2);
LQYVDFPYT (LCDR3);
SSAMS
(HCDR1);TISSGGRSTYYPDSVKG
(HCDR2); i
LISPY (HCDR3); ili
- (iii) KASQDINSYLT (LCDR1);
RTNRLFD (LCDR2);
LQYDDFPYT (LCDR3);
SSAMS (HCDR1);
TISVGGGKTYYPDSVKG (HCDR2); i
LISLY (HCDR3).

1. Antitijelo ili njegov fragment koji se vezuje za antigen koji se selektivno vezuje za epitop unutar središnje regije transglutaminaze tipa 2 (TG2) i koji inhibira veze humanog TG2 umreženog lizina i glutamina s izopeptidima Nε-(γ-glutamil) lizina, naznačen time, što antitijelo ili njegov fragment koji se vezuje za antigen sadrži sljedeće aminokiselinske sekvence:

Broj ostalih patentnih zahtjeva: 11

(11) BA/EP2850101**(21) E03226** (22) 2019-07-26

(26) HR

(31) 201208370 (32) 2012-05-14 (33) GB
(96) 13725298.7 2013-05-13

(97) 2015-03-25

(51) C07K 16/28 , G01N 33/53**(73)** UCB Biopharma SPRL
Allée de la Recherche 60 1070 Brussels
BE**(72)** FINNEY, Helene Margaret
c/o IPD UCB Celltech 208 Bath Road
Slough Berkshire SL1 3WE
GBLAWSON, Alastair David Griffiths
c/o IPD UCB Celltech 208 Bath Road
Slough Berkshire SL1 3WE
GBSHAW, Stevan Graham
c/o IPD UCB Celltech 208 Bath Road
Slough Berkshire SL1 3WE
GBSMITH, Bryan John
c/o IPD UCB Celltech 208 Bath Road
Slough Berkshire SL1 3WE
GBTYSON, Kerry Louise
c/o IPD UCB Celltech 208 Bath Road
Slough Berkshire SL1 3WE
GBKEVORKIAN, Lara
c/o IPD UCB Celltech 208 Bath Road
Slough Berkshire SL1 3WE
GBMEIER, Christoph
c/o IPD, UCB Celltech 208 Bath Road
Slough Berkshire SL1 3WE
GBATHERFOLD, Paul Alan
208 Bath Road Slough Berkshire SL1 3WE
GBSARKAR, Kaushik
c/o IPC, UCB Celltech 208 Bath Road
Slough Berkshire SL1 3WE
GB**(74)** "INTELBIRO" d.o.o.
M.H. Uskufije 3, 71000 Sarajevo
BA**(54) ANTI-FCRN ANTITIJELA**

(57)

Anti-FcRn antitijelo ili njegov fragment koji se vezuje za FcRn koji se sastoji od teškog lanca koji sadrži sekvencu navedenu u SEQ ID NO: 29 i lakog lanca koji sadrži sekvencu navedenu u SEQ ID NO: 15.

Broj ostalih patentnih zahtjeva: 19

(11) BA/EP3423496**(21) E03227** (22) 2019-07-31

(26) SR

(31) 201662301271 P (32) 2016-02-29 (33) US
(96) 17716593.3 2017-02-28

(97) 2019-01-09

(51) C07K 16/28**(73)** OSE Immunotherapeutics
22 Boulevard Benoni Goullin 44200 Nantes
FR**(72)** POIRIER, Nicolas
1 Chemin du Passe-Temps 44119 Treillières
FR
MARY, Caroline
7 Rue du Buisson 44680 Sainte-Pazanne
FR**(74)** "ŽIVKO MIJATOVIĆ & PARTNERS" d.o.o.
Sarajevo
M.H. Uskufije 3, 71000 Sarajevo
BA**(54) NE-ANTAGONISTIČKA ANTITELA
USMERENA PROTIV ALFA LANCA
EKSTRACELULARNOG DOMENA ILI
RECEPTORA I NJIHOVA UPOTREBA U
LEČENJU KANCERA**

(57)

1. Antitelo ili njegov antigen-vezujući fragment, koje sadrži sledeće CDR regione:

- VH-CDR1 čija aminokiselinska sekvenca je Effi3-VH3-CDR1 prema SEQ ID No14;
- VH-CDR2 čija aminokiselinska sekvenca je Effi3-VH3-CDR2 prema SEQ ID No16;
- VH-CDR3 čija aminokiselinska sekvenca je Effi3-VH3-CDR3 prema SEQ ID No18;
- VL-CDR2 čija aminokiselinska sekvenca je Effi3-VL3-CDR2 prema SEQ ID No22;

- VL-CDR3 čija aminokiselinska sekvenca je Effi3-VL3-CDR3 prema SEQ ID No24; i
 - VL-CDR1 čija aminokiselinska sekvenca je Effi3-VL3-CDR1 prema SEQ ID No20 ili čija aminokiselinska sekvenca je Effi3-VL4-CDR1 prema SEQ ID No26,

pri čemu se antitelo ili njegov antigen-vezujući fragment specifično vezuje za ekstracelularni domen humanog CD127 i nije antagonist CD127.

Broj ostalih patentnih zahtjeva: 28

(11) **BA/EP3126388**

(21) **E03228** (22) 2019-07-31

(26) HR

(31) 201461950963 P (32) 2014-03-11 (33) US

(96) 15712472.8 2015-03-10

(97) 2017-02-08

(51) **C07K 16/28** , **A61K 47/50** , **A61K 39/395** , **A61P 35/00**

(73) Regeneron Pharmaceuticals, Inc.
 777 Old Saw Mill River Road Tarrytown, NY
 10591-6707
 US

(72) KIRSHNER, Jessica R.
 c/o Regeneron Pharmaceuticals Inc. 777
 Old Saw Mill River Road Tarrytown, New
 York 10591
 US

MACDONALD, Douglas
 c/o Regeneron Pharmaceuticals Inc. 777
 Old Saw Mill River Road Tarrytown, New
 York 10591
 US

THURSTON, Gavin
 c/o Regeneron Pharmaceuticals Inc. 777
 Old Saw Mill River Road Tarrytown, New
 York 10591
 US

MARTIN, Joel H.
 c/o Regeneron Pharmaceuticals Inc. 777
 Old Saw Mill River Road Tarrytown, New
 York 10591
 US

DELFINO, Frank
 c/o Regeneron Pharmaceuticals Inc. 777
 Old Saw Mill River Road Tarrytown, New
 York 10591
 US

NITTOLI, Thomas
 c/o Regeneron Pharmaceuticals Inc. 777
 Old Saw Mill River Road Tarrytown, New
 York 10591
 US

KELLY, Marcus
 c/o Regeneron Pharmaceuticals Inc. 777
 Old Saw Mill River Road Tarrytown, New
 York 10591
 US

(74) "INTELBIRO" d.o.o.
 M.H. Uskufije 3, 71000 Sarajevo
 BA

(54) **ANTI-EGFRVIII ANTITIJELA I NJIHOVE PRIMJENE**

(57)

Izolirano antitijelo ili njegov fragment koji se vezuje za antigen koji se specifično vezuje za humani EGFRVIII, naznačen time, što antitijelo ili njegov fragment obuhvaća kombinaciju aminokiselinskih sekvenci HCDR1/HCDR2/HCDR3/LCDR1/LCDR2/LCDR3 sa SEQ ID NO: 36/38/40/44/46/48.

Broj ostalih patentnih zahtjeva: 12

(11) **BA/EP3207743**

(21) **E03229** (22) 2019-07-31

(26) SR

(31) 201462065001 P (32) 2014-10-17 (33) US
201514861325 2015-09-22 US

(96) 15775876.4 2015-09-23

(97) 2017-08-23

(51) **H04W 48/16** , **H04L 1/00**

(73) Qualcomm Incorporated
5775 Morehouse Drive San Diego, CA
92121-1714
US

(72) ABRAHAM, Santosh Paul
5775 Morehouse Drive San Diego,
California 92121-1714
US

CHERIAN, George
5775 Morehouse Drive San Diego,
California 92121-1714
US

RAISSINIA, Alireza
5775 Morehouse Drive San Diego,
California 92121-1714
US

(74) "ŽIVKO MIJATOVIĆ & PARTNERS" d.o.o.
Sarajevo
M.H. Uskufije 3, 71000 Sarajevo
BA

(54) **BLUMOV FILTAR ZA INFORMACIJE
KOJE NAGOVEŠTAVAJU SERVIS U
REKLAMAMA**

(57)

1. Postupak za bežične komunikacije
putem uređaja, koji obuhvata:

generisanje mnoštva bitmapa koje
ukazuju na jedan ili više servisa
koji su poznati uređaju, pri čemu je
svaka bitmapa generisana primenom
različitog seta od jedne ili više heš
funkcija zasnovanih na cikličnoj prover
redundanse (CRC), od mnoštva setova
heš funkcija zasnovanih na CRC, na
jednu ili više identifikacija servisa (IDs),
za svaki servis;

generisanje jednog ili više okvira
podataka, pri čemu svaki okvir podataka
uključuje bitmapu odabranu od mnoštva

bitmapa i naznaku seta od jedne ili više
heš funkcija zasnovanih na CRC koje
su korišćene za generisanje odabrane
bitmape uključene u okvir podataka;
i
isporučivanje jednog ili više okvira za
prenos.

Broj ostalih patentnih zahtjeva: 14

(11) **BA/EP2344141**

(21) **E03230** (22) 2019-07-31

(26) HR

(31) 0800591 (32) 2008-09-30 (33) HU
(96) 09748467.9 2009-09-30

(97) 2011-07-20

(51) **A61K 9/20** , **A61K 31/138** , **A61K
31/4422**

(73) Egis Gyógyszergyár Zrt.
Keresztúri út 30-38 1106 Budapest
HU

(72) WAGNER, László
XI. utca 36 H-1172 Budapest
HU
ZSIGMOND, Zsolt
Mátyás király u. 67 H-2234 Maglód
HU
UJFALUSSY, György
Dózsa György u. 13 H-1028 Budapest
HU
LEVENTISZNÉ HUSZÁR, Magdolna
Virányos út 24/a H-1125 Budapest
HU
TONKA-NAGY, Péter
Ököl u. 4/b 9 H-1171 Budapest
HU
BÁRCZAY, Erzsébet
Bökényföldi u. 23 H-1165 Budapest
HU
GÓRA, Lászlóné
Gyöngyvirág u. 3 H-2117 Isaszeg
HU
SZELECZKI, Edit
Osztály u. 6-10/D I.2 H-1165 Budapest
HU
FÜLÖP, Ágnes
Szilágyi Dezső u. 87 H-1174 Budapest
HU

(74) "PETOŠEVIĆ" d.o.o.
 Željeznička broj 20, 71000 Sarajevo
 BA

(54) **PRIPRAVCI KOJI SADRŽE AMLODIPIN I
 BISOPROLOL**

(57)

1. Stabilni čvrsti farmaceutski pripravak, naznačen time što sadrži homogeniziranu praškastu smjesu amlodipinske baze, ili njezine farmaceutski prihvatljive soli, i bisoprolol-fumarata, kao i farmaceutski prihvatljivih pomoćnih tvari, pakiranih u pakiranje otporno na vlagu i koje dodatno sadrži manje od 0,5% spoja formule

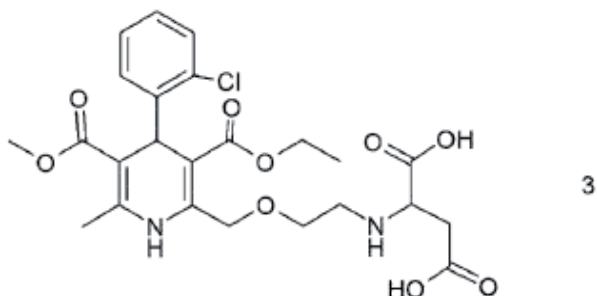

na osnovi težine aktivnih sastojaka, gdje pripravak dodatno sadrži organsko ili anorgansko punilo, sredstvo za raspadanje, mazivo i izbornu vezivo.

Broj ostalih patentnih zahtjeva: 13

(11) **BA/EP2819648**

(21) **E03231** (22) 2019-08-05

(26) SR

(31) 102012101680 (32) 2012-02-29 (33) DE
 (96) 13707000.9 2013-02-28

(97) 2015-01-07

(51) **A61K 9/08** , **A61K 47/18** , **A61K 47/40** , **A61K 9/00** , **A61K 31/00** , **C07D 417/12**

(73) AiCuris Anti-infective Cures GmbH
 Friedrich-Ebert-Strasse 475 42117
 Wuppertal
 DE

(72) PAULUS, Kerstin
 Hugo-Schlimm-Str. 65 40882 Ratingen
 DE

SCHWAB, Wilfried
 An den Hainbuchen 12 14542 Werder
 (Havel)
 DE

GRUNDER, Dominique
 Schafmattstr. 11 CH-3123 Belp
 CH

VAN HOOGEVEST, Peter
 Ägyptenpfad 22 67433 Neustadt an der
 Weinstraße
 DE

(74) Dragan Mićunović
 Branilaca Sarajeva 10, 71000 Sarajevo
 BA

(54) **FARMACEUTSKI PREPARATI KOJI
 OBUHVATA ANTIVIRUSNO EFIKASAN
 DERIVAT DIHIDROHINAZOLINA**

(57)

Farmaceutski preparat za intravenozno davanje, koji obuhvata sledeće, naime:

- a) {8-fluor-2-[4-(3-metoksifenil)piperazin-1-il]-3-[2-metoksi-5-(trifluorometil)fenil]-3,4-dihidrohinaolin-4-il}sirćetnu kiselinu ili njenu so, solvat ili solvat soli,
 b) ekscipijens odabran ciklodekstrinaa, i
 c) vodu.

Broj ostalih patentnih zahtjeva: 19

(11) **BA/EP2542256**

(21) **E03232** (22) 2019-08-01

(26) SR

(31) 310692 P (32) 2010-03-04 (33) US
 311057 P 2010-03-05 US
 310695 P 2010-03-04 US

(96) 11751204.6 2011-03-01

(97) 2013-01-09

(51) **A61K 39/00** , **C07K 16/28** , **C07K 16/30**

(73) MacroGenics, Inc.
 9704 Medical Center Drive Rockville, MD
 20850
 US

(72) LOO, Deryk T.
 1509 Pine Knoll Drive Belmont, CA 94402
 US
 HUANG, Ling
 8210 Moorland Lane Bethesda, MD 20817
 US
 CHEN, Francine Zhifen
 2660-31 St Ave San Francisco, CA 94116
 US
 MOORE, Paul A.
 7013 Old Gate Road North Bethesda, MD
 20852
 US
 JOHNSON, Leslie S.
 14411 Poplar Hill Road Darnestown, MD
 20874
 US

(74) Dragan Mićunović
 Branilaca Sarajeva 10, 71000 Sarajevo
 BA

(54) **ANTITELA REAKTIVNA SA B7-H3,
 NJIHOVI IMUNOLOŠKI AKTIVNI
 FRAGMENTI I UPOTREBA**

(57)

B7-H3 vezujući molekul, pri čemu je navedeni B7-H3 vezujući molekul antitelo, ili njegov imunoreaktivni fragment, koji obuhvata varijabilni domen koji specifično vezuje ekstracelularni domen B7-H3, pri čemu navedeni B7-H3 vezujući molekul obuhvata:

(1) varijabilni domen lakog lanca koji obuhvata CDR₁ sa sekvencom amino kiseline SEQ ID NO: 21, CDR₂ sa sekvencom amino kiseline SEQ ID

NO: 23 i CDR₃ sa sekvencom amino kiseline SEQ ID NO: 25, i varijabilni domen teškog lanca koji obuhvata CDR₁ sa sekvencom amino kiseline SEQ ID NO: 29, CDR₂ sa sekvencom amino kiseline SEQ ID NO: 31 i CDR₃ sa sekvencom amino kiseline SEQ ID NO: 33;

(2) varijabilni domen lakog lanca koji obuhvata CDR₁ sa sekvencom amino kiseline SEQ ID NO: 5, CDR₂ sa sekvencom amino kiseline SEQ ID NO: 7 i CDR₃ sa sekvencom amino kiseline SEQ ID NO: 9, i varijabilni domen teškog lanca koji obuhvata CDR₁ sa sekvencom amino kiseline SEQ ID NO: 13, CDR₂ sa sekvencom amino kiseline SEQ ID NO: 15 i CDR₃ sa sekvencom amino kiseline SEQ ID NO: 17; ili

(3) varijabilni domen lakog lanca koji obuhvata CDR₁ sa sekvencom amino kiseline SEQ ID NO: 37, CDR₂ sa sekvencom amino kiseline SEQ ID NO: 39 i CDR₃ sa sekvencom amino kiseline SEQ ID NO: 41, i varijabilni domen teškog lanca koji obuhvata CDR₁ sa sekvencom amino kiseline SEQ ID NO: 45, CDR₂ sa sekvencom amino kiseline SEQ ID NO: 47 i CDR₃ sa sekvencom amino kiseline SEQ ID NO: 49.

Broj ostalih patentnih zahtjeva: 17

(11) **BA/EP3337800**

(21) **E03233** (22) 2019-08-07

(26) HR

(31) 15182043 (32) 2015-08-21 (33) EP
(96) 16753388.4 2016-08-18

(97) 2018-06-27

(51) **C07D 471/04** , **A61K 31/4375** ,
A61P 9/00

(73) Bayer Pharma Aktiengesellschaft
Müller Strasse 178 13353 Berlin
DE

(72) PLATZEK, Johannes
Grottkauer Str. 55 12621 Berlin
DE

(74) "INTELBIRO" d.o.o.
M.H. Uskufije 3, 71000 Sarajevo
BA

(54) **POSTUPAK ZA PRIPRAVU (4S)-4-(4-CIJANO-2-METOKSIFENIL)-5-ETOKSI-2,8-DIMETIL-1,4-DIHIDRO-1,6-NAFTIRIDIN-3-KARBOKSAMIDA I NJEGOVO PROČIŠĆAVANJE ZA UPORABU KAO AKTIVNI FARMACEUTSKI PRIPRAVAK**

(57)

1. Postupak za pripremu spoja s formulom (I)

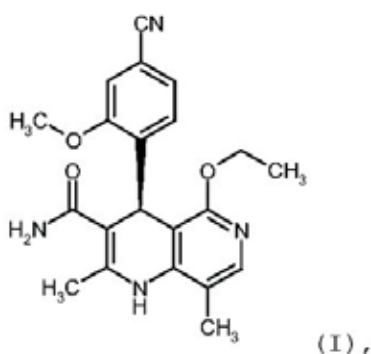

naznačen time što se racemski spoj s formulom (XIII) razdvaja na njegove enantiomere, i spoj s formulom (XIII)

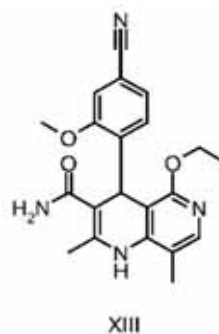

se pripravlja reakcijom spoja s formulom (XVIII)

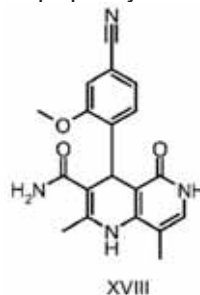

s ortoesterom (XX)

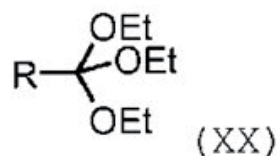

gdje R može biti H ili metil, i spoj s formulom (XVIII)

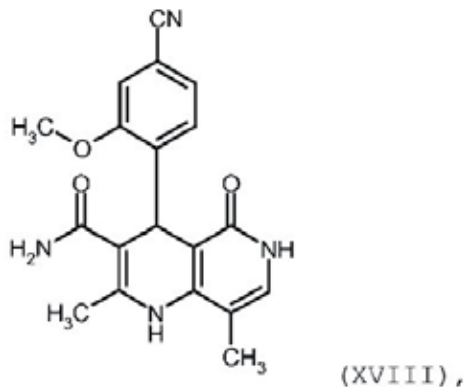

se pripravlja reakcijom spojeva s formulom (XVI a,b)

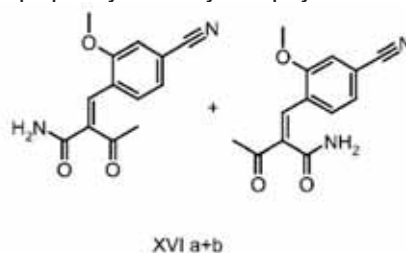

sa spojem s formulom (IX)

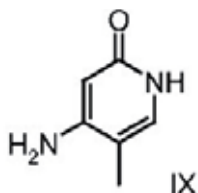

i
spoj s formulom (XVI a,b) se pripravlja reakcijom spoja s formulom (VI)

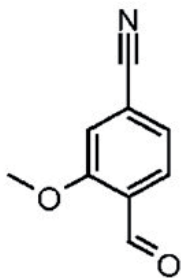

VI

sa spojem s formulom (XVII)

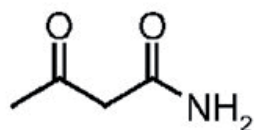

(XVII)

(11) **BA/EP3403654**

(21) **E03234** (22) 2019-08-07

(26) SR

(31) 24764209 P (32) 2009-10-01 (33) US
(96) 18178891.0 2010-09-30

(97) 2018-11-21

(51) **A61K 31/56** , **A61K 9/00** , **A61K 9/20** , **A61K 9/06** , **A61K 45/06** , **A61K 31/569**

(73) Adare Development I, L.P.
1200 Lenox Drive, Suite 100 Lawrenceville,
NJ 08648
US

(72) PERRETT, Stephen
142 Leabrook Lane Princeton, NJ 08540
US
COHEN, Fredric Jay
52 Bailey Dr. Washington Crossing, PA
18977
US

VENKATESH, Gopi M.
780 Waldsmith Way Vandalia, OH 45377
US

(74) "INTELBIRO" d.o.o.
M.H. Uskufije 3, 71000 Sarajevo
BA

(54) **KORTIKOSTEROIDNE KOMPOZICIJE ZA ORALNU ADMINISTRACIJU**

(57)

Oralno dispergirajuća tableta (ODT) koja sadrži manje od ili tačno 20 mg kortikosteroida, izabranog iz grupe koja se sastoji od flutikazona, flunizolida, ciklesonida, mometazona, beklometazona i solvata i njihovih estera, i najmanje jedno sredstvo za dispergiranje, pri čemu se ODT dezintegriše u roku od 60 sekundi u simuliranoj tečnosti pljuvačke kada se ispituje USP <701> Testom dezintegracije i pogodna je za lokalnu primenu kortikosteroida u jednjaku.

Broj ostalih patentnih zahtjeva: 11

Broj ostalih patentnih zahtjeva: 14

(11) BA/EP2616391(21) **E03235** (22) 2019-08-07

(26) SR

(31) 2005365 (32) 2010-09-17 (33) NL
(96) 11760877.8 2011-09-16

(97) 2013-07-24

(51) **C01B 32/15**, **B01J 37/02**, **B01J 21/18**, **B01J 23/42**, **B82Y 30/00**, **B82Y 40/00**, **C09K 5/14**, **H01B 1/04**, **H01M 4/92**, **B01J 20/20**, **B01J 35/00**

(73) CarbonX IP B.V.

Rembrandt Tower, 35th Floor Amstelplein 1
1096 HA Amsterdam
NL(72) KOWLGI, Krishna Narayan Kumar
c/a Technische Universiteit Delft Valorisation
Centre Postbus 5 NL-2600 AA Delft
NLKOPER, Gerardus Joseph Maria
c/a Technische Universiteit Delft Valorisation
Centre Postbus 5 NL-2600 AA Delft
NLVAN RAALTEN, Rutger Alexander David
c/a Technische Universiteit Delft Valorisation
Centre Postbus 5 NL-2600 AA Delft
NL(74) "ŽIVKO MIJATOVIĆ & PARTNERS" d.o.o.
Sarajevo
M.H. Uskufije 3, 71000 Sarajevo
BA**(54) UGLJENIČNE NANOSTRUKTURE I
MREŽE PROIZVEDENE HEMIJSKOM
DEPOZICIJOM IZ GASNE FAZE**

(57)

Postupak za proizvodnju kristalnih ugljeničnih
nanocevi i/ili mreže kristalnih ugljeničnih nanocevi,
koji obuhvata

- (i) obezbeđivanje dvokontinualne mikroemulzije koja sadrži metalne nanočestice prosečne veličine čestica između 1 i 100 nm, i gde su odstupanja veličine čestica od prosečne veličine čestica manja od 10 %;
- (ii) dovođenje pomenute dvokontinualne mikroemulzije u kontakt sa supstratom; i
- (iii) izlaganje pomenutih metalnih nanočestica i gasovitog izvora ugljenika hemijskoj depoziciji iz parne faze, čime se obrazuju ugljenične nanocevi i/ili mreža ugljeničnih nanocevi.

(11) BA/EP2806859(21) **E03236** (22) 2019-08-08

(26) SR

(31) 201261590479 P (32) 2012-01-25 (33) US
201261651218 P 2012-05-24 US
201261691898 P 2012-08-22 US
201261708691 P 2012-10-02 US

(96) 13703243.9 2013-01-25

(97) 2014-12-03

(51) **A61K 9/16**, **A61K 9/20**, **A61K 9/28**, **C07D 213/75**, **C07D 405/12**, **C07D 405/14**, **A61K 31/443**(73) Vertex Pharmaceuticals Incorporated
50 Northern Avenue Boston, MA 02210
US(72) VERWIJIS, Marinus Jacobus
4 Carter Drive Framingham, MA 01701
US(74) "LINEA SERVICES" d.o.o.
Maršala Tita 29/IV, 71000 Sarajevo
BA**(54) FORMULACIJE
3-(6-(1-(2,2-DIFLUOROBENZO[D]
[1,3]DIOKSOL-5-IL)
CIKLOPROPANKARBOKSAMIDO)-
3-METILPIRIDIN-2-IL)BENZOJEVE
KISELINE**

(57)

Kontinualan postupak za pripremanje tablete koja
sadrži jedinjenje 1 koji sadrži korake:

- a) mešanje jedinjenja 1, punioca, i sredstva za raspadanje u uređaju za mešanje da bi se dobila smeša;
 - b) pripremanje rastvora za granulaciju sa vodom, vezivnim sredstvom, i površinski aktivnim sredstvom;
 - c) dovođenje smeše iz koraka a) u kontinualni dvostruko vijačni granulator dok se dodaje rastvor za granulaciju iz koraka b) da bi se proizvele granule;
 - d) sušenje granula iz koraka c) i njihovo mlevenje;
 - e) mešanje samlevenih granula iz koraka d) sa puniocem, sredstvom za raspadanje, i lubrikansom da bi se formirala smeša; i
 - f) sabijanje smeše iz koraka e) u tabletu;
- gde je jedinjenje 1 3-(6-(1-(2,2-difluorobenzo[d][1,3]dioksol-5-il) ciklopropankarboksamido)-3-metilpiridin-2-il)benzojeva kiselina.

(11) **BA/EP3119772**(21) **E03237** (22) 2019-08-08

(26) SR

(31)201461955487 P (32)2014-03-19 (33)US
(96) 15711451.3 2015-03-12

(97) 2017-01-25

(51) **C07D 413/12** , **C07D 417/12** ,
C07D 498/04 , **C07D 513/04** ,
A61K 31/505 , **A61P 11/06**(73) Boehringer Ingelheim International GmbH
Binger Strasse 173 55216 Ingelheim am
Rhein
DE(72) DAHMANN, Georg
Boehringer Ingelheim GmbH Corporate
Patents Binger Str. 173 55216 Ingelheim
am Rhein
DE
HOFFMANN, Matthias
Boehringer Ingelheim GmbH Corporate
Patents Binger Str. 173 55216 Ingelheim
am Rhein
DE
KLICIC, Jasna
Boehringer Ingelheim GmbH Corporate
Patents Binger Str. 173 55216 Ingelheim
am Rhein
DE
LAMB, David James
Boehringer Ingelheim GmbH Corporate
Patents Binger Str. 173 55216 Ingelheim
am Rhein
DE
MCCARTHY, Clive
Evotec (UK) Ltd. 114 Milton Park Milton
Abingdon Oxfordshire OX14 4SA
GB
NAPIER, Spencer
Evotec (UK) Ltd. 114 Milton Park Milton
Abingdon Oxfordshire OX14 4SA
GB
PARRISH, Karen
Evotec (UK) Ltd. 114 Milton Park Milton
Abingdon Oxfordshire OX14 4SA
GB
SCOTT, John
Evotec (UK) Ltd. 114 Milton Park Milton
Abingdon Oxfordshire OX14 4SA
GB
SWANTEK FITZGERALD, Jennifer L.
c/o VP IP Legal Boehringer Ingelheim USACorp. 900 Ridgebury Road P.O.Box 368
Ridgefield, Connecticut 06877-0368
US
WALKER, Edward
Evotec (UK) Ltd. 114 Milton Park Milton
Abingdon Oxfordshire OX14 4SA
GB(74) "LINEA SERVICES" d.o.o.
Maršala Tita 29/IV, 71000 Sarajevo
BA(54) **HETEROARILNI SIK INHIBITORI**

(57)

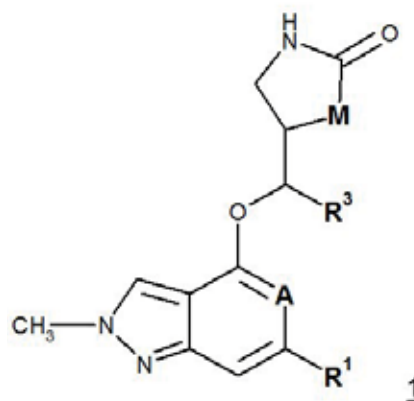
Jedinjenje sa formulom **1**

gdje

A je izabran iz grupe koja se sastoji od N i CH i gdje **M** je izabran iz grupe koja se sastoji od -CH₂-, -O-, -NH- i -N(C₁₋₄-alkil)-; **R³** je izabran iz grupe koja se sastoji od metil i etil; i gdje **R¹** je izabran iz grupe koja se sastoji od C₆₋₁₀-aril, **Het** i **Hetaril**; koji opciono je dalje supstituisan sa jednim, dva ili tri supstituenta **z**, pri čemu svaki **z** je supstituent odabran iz grupe koja se sastoji od -OH, okso, -CN, halogen, -C₁₋₆-alkil, -O-C₁₋₆-alkil, -C₁₋₆-haloalkil, tro- do sedmočlani cikloalkil, **Het**, **Hetaril**, -CO-N(CH₃)₂, -CO-NHCH₃, -CO-NH₂, -(C₁₋₃-alkilen)-O-(C₁₋₃-alkil), -O-**Het**, koji opciono je dalje supstituisan sa jednim, dva ili tri supstituenta **x**, pri čemu svaki **x** je izabran iz grupe koja se sastoji od halogen, -OH, okso, -C₁₋₄-alkil, -O-C₁₋₄-alkil, -C₁₋₄-haloalkil, -O-(C₁₋₄-alkilen)-**Het**, **Het**, **Hetaril**, -NH₂, -NH(CH₃), -N(CH₃)₂ grupe, pri čemu supstituent **x** je opciono dalje supstituisan sa jednim, dva ili tri supstituenta iz grupe izabrane od okso, -OH, halogen i C₁₋₃-alkil, i gdje **Het** je izabran iz grupe koja se sastoji

od peto- do šesto-članog monocikličnog heterocikla sa 1, 2, 3 ili 4 heteroatoma svaki nezavisno jedan od drugog izabran od N, S i O, devet- do jedanaesto-članog bicikličnog heterocikla sa 1, 2, 3 ili 4 heteroatoma svaki nezavisno jedan od drugog izabran od N, S i O; **Hetaril** je izabran od grupe koja se sastoji od peto- do šesto-članog monocikličnog heteroaromata sa 1, 2, 3 ili 4 heteroatoma svaki nezavisno jedan od drugog izabran od N, S i O; devet- do jedanaesto-članog bicikličnog heteroaromata sa 1, 2, 3 ili 4 heteroatoma svaki nezavisno jedan od drugog izabran od N, S i O; i farmaceutski prihvatljive soli gore pomenutih jedinjenja.

Broj ostalih patentnih zahtjeva: 33

(11) **BA/EP3395821**

(21) **E03238** (22) 2019-08-09

(26) BS

(31) 17382228 (32) 2017-04-27 (33) EP
17382497 2017-07-26 EP

(96) 18382288.1 2018-04-27

(97) 2018-10-31

(51) **C07D 515/22** , **A61P 35/00** ,
A61K 31/4995

(73) Pharma Mar, S.A.
Avenida de los Reyes, 1 Polígono Industrial
La Mina 28770 Colmenar Viejo, Madrid
ES

(72) CUEVAS MARCHANTE, María del Carmen
PHARMA MAR, S.A. Avenida de los Reyes,
1 Polígono Industrial La Mina E-28770
Colmenar Viejo, Madrid
ES
FRANCESCH SOLLOSO, Andrés
PHARMA MAR, S.A. Avenida de los Reyes,
1 Polígono Industrial La Mina E-28770
Colmenar Viejo, Madrid
ES
MARTÍNEZ BARRASA, Valentín
PHARMA MAR, S.A. Avenida de los Reyes,
1 Polígono Industrial La Mina E-28770
Colmenar Viejo, Madrid
ES

(74) "MSA IP"
Hamdije Kapidžića 12, 71000 Sarajevo
BA

(54) **ANTITUMORSKA JEDINJENJA**

(57)

Jedinjenje sa formulom I, ili njegova farmaceutski prihvatljiva so ili estar:

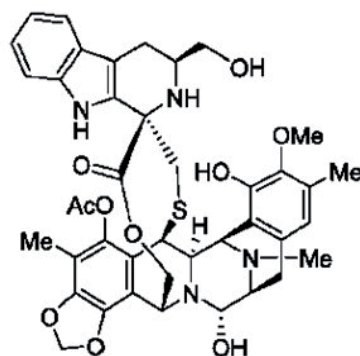

Formula I.

Broj ostalih patentnih zahtjeva: 11

(11) **BA/EP3395820**

(21) **E03239** (22) 2019-08-09

(26) BS

(31) 17382228 (32) 2017-04-27 (33) EP
17382497 2017-07-26 EP

(96) 18382287.3 2018-04-27

(97) 2018-10-31

(51) **C07D 515/22** , **A61P 35/00** ,
A61K 31/4995

(73) Pharma Mar, S.A.
Avenida de los Reyes, 1 Polígono Industrial
La Mina 28770 Colmenar Viejo, Madrid
ES

(72) CUEVAS MARCHANTE, María del Carmen
PHARMA MAR, S.A. Avenida de los Reyes,
1 Polígono Industrial La Mina E-28770
Colmenar Viejo, Madrid
ES

FRANCESCH SOLLOSO, Andrés
PHARMA MAR, S.A. Avenida de los Reyes,
1 Polígono Industrial La Mina E-28770
Colmenar Viejo, Madrid
ES

MARTÍNEZ BARRASA, Valentín
PHARMA MAR, S.A. Avenida de los Reyes,
1 Polígono Industrial La Mina E-28770
Colmenar Viejo, Madrid
ES

(74) "MSA IP"
Hamdije Kapidžića 12, 71000 Sarajevo
BA

(54) **ANTITUMORSKA JEDINJENJA**

(57)

Jedinjenje sa formulom V, ili njegova farmaceutski prihvatljiva so ili estar:

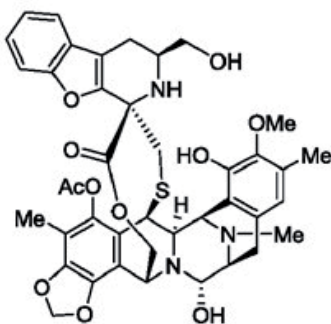

V.

Broj ostalih patentnih zahtjeva: 14

(11) **BA/EP3359172**

(21) **E03241** (22) 2019-08-15

(26) SR

(31) 201621123 (32) 2016-12-12 (33) GB
(96) 17818220.0 2017-12-12

(97) 2018-08-15

(51) **A61K 35/74** , **A61P 1/14** , **A61P 29/00**

(73) 4D PHARMA PLC
5th floor 9 Bond Court Leeds, LS1 2JZ
GB

(72) JEFFERY, Ian
c/o 4D Pharma Cork Limited Room 447
Food Science Building University College
Co Cork Western Road Cork
IE
SHANAHAN, Fergus
Seafort Fort Hill Kinsale County Cork
IE
O'TOOLE, Paul
c/o 4D Pharma Cork Limited Room 447
Food Science Building University College
Co Cork Western Road Cork
IE
STEVENSON, Alex
c/o 4D Pharma PLC 3rd Floor 9 Bond Court
Leeds Yorkshire LS1 2JZ
GB
MULDER, Imke
c/o 4D Pharma Research Limited Life
Sciences Innovation Building Cornhill Road
Aberdeen Aberdeenshire AB25 2ZS
GB
SAVIGNAC, Helene
c/o 4D Pharma PLC 3rd Floor 9 Bond Court
Leeds Yorkshire LS1 2JZ
GB

(74) "LINEA SERVICES" d.o.o.
Maršala Tita 29/IV, 71000 Sarajevo
BA

(54) **KOMPOZICIJE KOJE SADRŽE
BAKTERIJSKE SOJEVE**

(57)

1. Kompozicija koja sadrži bakterijski soj vrsta *Blautia hydrogenotrophica*, za upotrebu u lečenju ili prevenciji sindroma nervoznog creva, gde lečenje ili prevencija obuhvata povećanje diverziteta mikrobiote kod subjekta .

Broj ostalih patentnih zahtjeva: 12

(11) BA/EP2968221(21) **E03242** (22) 2019-08-15

(26) SR

(31) 201361791505 P (32) 2013-03-15 (33) US
(96) 14719471.6 2014-03-14

(97) 2016-01-20

(51) **A61K 31/135** , **A61K 9/00** , **A61K 47/12** , **A61P 25/24**(73) Janssen Pharmaceutica NV
Turnhoutseweg 30 2340 Beerse
BE(72) BASSTANIE, Esther D. G.
Nazarethpad 34 B-2240 Zandhoven
BE
BENTZ, Johanna
36036 Bayonne Drive Newark, California
94560
US
EMBRECHTS, Roger C.A.
Sperwersweg 5 B-2360 Oud-Turnhout
BE
NIEMEIJER, Nico Rudolph
Biesvelden 8 NL-5685 JB Best
NL(74) "LINEA SERVICES" d.o.o.
Maršala Tita 29/IV, 71000 Sarajevo
BA**(54) FARMACEUTSKA KOMPOZICIJA
S-KETAMIN HIDROHLORIDA**

(57)

1. Farmaceutska kompozicija koja obuhvata S-ketamin hidrohlorid i vodu; pri čemu farmaceutska kompozicija ne obuhvata antimikrobni konzervans; pri čemu S-ketamin hidrohlorid se nalazi u koncentraciji od najmanje ekv. 120 mg/mL, na osnovu ukupne zapremine kompozicije.

(11) BA/EP3224268(21) **E03243** (22) 2019-08-15

(26) SR

(31) 201421211 (32) 2014-11-28 (33) GB
201519316 2015-11-02 GB
(96) 15804216.8 2015-11-27

(97) 2017-10-04

(51) **C07H 19/173** , **A61K 31/7076** ,
A61P 35/00(73) NuCana plc
77-78 Cannon Street London EC4N 6AF
GB(72) GRIFFITH, Hugh
c/o NuCana BioMed Limited PO Box 10
Lochside Place Edinburgh EH12 9RG
GB
MCGUIGAN, Christopher
c/o School of Pharmacy & Pharmaceutical
Sciences Cardiff University Redwood
Building King Edward VII Avenue Cardiff
South Glamorgan CF10 3NB
GB
FERRARI, Valentina
c/o School of Pharmacy & Pharmaceutical
Sciences Cardiff University Redwood
Building King Edward VII Avenue Cardiff
South Glamorgan CF10 3NB
GB
SERPI, Michaela
c/o School of Pharmacy & Pharmaceutical
Sciences Cardiff University Redwood
Building King Edward VII Avenue Cardiff
South Glamorgan CF10 3NB
GB
JIMENEZ ANTUNEZ, Carmen
c/o School of Pharmacy & Pharmaceutical
Sciences Cardiff University Redwood
Building King Edward VII Avenue Cardiff
South Glamorgan CF10 3NC
GB(74) "ŽIVKO MIJATOVIĆ & PARTNERS" d.o.o.
Sarajevo
M.H. Uskufije 3, 71000 Sarajevo
BA**(54) NOVI 2' I/ILI 5' DERIVATI 3'-DEOKSI
ADENOZINA SUPSTITUISANI
AMINOKISELINSKIM ESTROM
FOSFORAMIDATA, KAO
ANTIKANCERSKIH JEDINJENJA**

(57)

1. 3'-Deoksiadenozin-5'-O-[fenil(benziloksi-L-alaninil)] fosfat

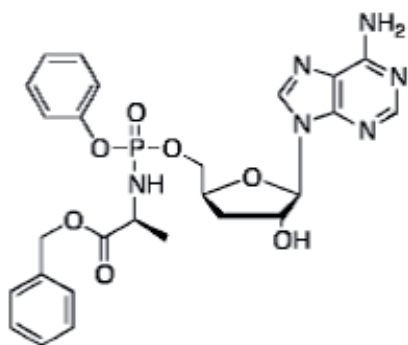

ili farmaceutski prihvatljiva so, estar, so estra ili solvat njegovog jedinjenja.

Broj ostalih patentnih zahtjeva: 13

(11) **BA/EP3337801**

(21) **E03244** (22) 2019-08-15

(31) 15182040 (32) 2015-08-21 (33) EP
15182042 2015-08-21 EP
(96) 16753390.0 2016-08-18

(97) 2018-06-27

(51) **C07D 471/04** , **C25B 3/04** , **C25B 15/08** , **C25B 3/02**

(73) Bayer Pharma Aktiengesellschaft
Müller Strasse 178 13353 Berlin
DE

(72) PLATZEK, Johannes
Grottkauer Strasse 55 12621 Berlin
DE
GOTTFRIED, Kathrin
Nesselbergstrasse 25 42349 Wuppertal
DE
ASSMANN, Jens
Steinkulle 16a 42781 Haan
DE
LOLLI, Giulio
Holzweg 15 51069 Köln
DE

(74) "INTELBIRO" d.o.o.
M.H. Uskufije 3, 71000 Sarajevo
BA

(54) **POSTUPAK ZA PRIPRAVU (4S)-4-(4-CIJANO-2-METOKSIFENIL)-5-ETOKSI-2,8-DIMETIL-1,4-DIHIDRO-1-6-NAFTIRIDIN-3-KARBOKSAMIDA I POVRAT (4S)-4-(4-CIJANO-2-METOKSIFENIL)-5-ETOKSI-2,8-DIMETIL-1,4-DIHIDRO-1-6-NAFTIRIDIN-3-KARBOKSAMIDA ELEKTROHEMIJSKIM POSTUPCIMA**

(57)

1. Postupak za pripremu spojeva s formulama M1a(S) i M1b(R)

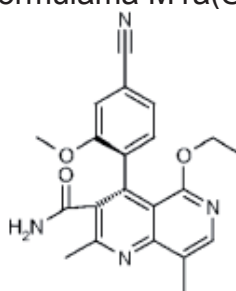

M1a (S)

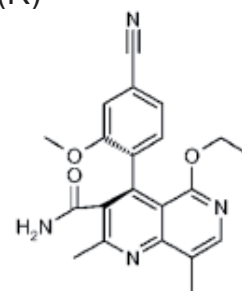

M1b (R)

**naznačen time što se spoj s
formulom ent-(I)**

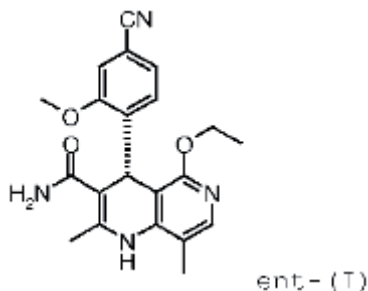

oksidira.

Broj ostalih patentnih zahtjeva: 7

(11) **BA/EP3194434**

(21) **E03245** (22) 2019-08-15

(31) 14184838 (32) 2014-09-15 (33) EP
(96) 15775814.5 2015-09-14

(97) 2017-07-26

(51) **C07K 14/48** , **A61K 39/00** , **C07K
14/725** , **C07K 14/705**

(73) MolMed SpA
Via Olgettina 58 20132 Milan
IT

(72) BONDANZA, Attilio
Via A. Moro, 115 20066 Melzo (MI)
IT
CASUCCI, Monica
Piazza Fabrizio de Andrè 10D 20067 Paullo
(MI)
IT
BONINI, Maria Chiara
Ottava Strada San Felice 20068 Peschiera
Borromeo (MI)
IT

(74) "INTELBIRO" d.o.o.
M.H. Uskufije 3, 71000 Sarajevo
BA

(54) **KIMERNI ANTIGENSKI RECEPTORI**

(57)

1. Kimerni antigenski receptor (CAR) koji sadrži izvanstaničnu razmaknicu koja sadrži najmanje dio izvanstanične domene ljudskog faktora rasta živaca niskog afiniteta (LNGFR), pri čemu navedeni najmanje dio LNGFR je pogodan za olakšavanje imunoselekcije i identificiranje stanica transduciranih s navedenim CAR, naznačen time što izvanstanična razmaknica obuhvaća prve tri TNFR-Cys domene od LNGFR.

Broj ostalih patentnih zahtjeva: 27

(11) **BA/EP3233862**

(21) **E03246** (22) 2019-08-21

(31) 14199322 (32) 2014-12-19 (33) EP
(96) 15810784.7 2015-12-18

(97) 2017-10-25

(51) **C07D 487/04** , **A61K 31/5025** ,
A61P 35/00

(73) Janssen Pharmaceutica NV
Turnhoutseweg 30 2340 Beerse
BE

(72) MEVELLEC, Laurence Anne
Janssen-Cilag 1 Rue Camille Desmoulins
TSA 91003 92787 Issy-les Moulineaux
Cedex 9
FR
MEERPOEL, Lieven
Janssen Pharmaceutica NV Turnhoutseweg
30 2340 Beerse
BE

COUPA, Sophie
Janssen-Cilag 1 Rue Camille Desmoulins
TSA 91003 92787 Issy-les Moulineaux
Cedex 9

FR
PONCELET, Virginie Sophie
Janssen-Cilag 1 Rue Camille Desmoulins
TSA 91003 92787 Issy-les Moulineaux
Cedex 9

FR
PILATTE, Isabelle Noëlle Constance
Janssen-Cilag 1 Rue Camille Desmoulins
TSA 91003 92787 Issy-les Moulineaux
Cedex 9

FR
PASQUIER, Elisabeth Thérèse Jeanne
Janssen-Cilag 1 Rue Camille Desmoulins
TSA 91003 92787 Issy-les Moulineaux
Cedex 9

FR
BERTHELOT, Didier Jean-Claude
Janssen-Cilag 1 Rue Camille Desmoulins
TSA 91003 92787 Issy-les Moulineaux
Cedex 9

FR
QUEROLLE, Olivier Alexis Georges
Janssen-Cilag 1 Rue Camille Desmoulins
TSA 91003 92787 Issy-les Moulineaux
Cedex 9

FR
MEYER, Christophe
Janssen-Cilag 1 Rue Camille Desmoulins
TSA 91003 92787 Issy-les Moulineaux

Cedex 9
FR
ANGIBAUD, Patrick René
Janssen-Cilag 1 Rue Camille Desmoulins
TSA 91003 92787 Issy-les Moulineaux
Cedex 9
FR
DEMESTRE, Christophe Gabriel Marcel
Janssen-Cilag 1 Rue Camille Desmoulins
TSA 91003 92787 Issy-les Moulineaux
Cedex 9
FR
MERCEY, Guillaume Jean Maurice
Janssen-Cilag 1 Rue Camille Desmoulins
TSA 91003 92787 Issy-les Moulineaux
Cedex 9
FR

(74) "INTELBIRO" d.o.o.
M.H. Uskufije 3, 71000 Sarajevo
BA

(54) **DERIVATI IMIDAZOPIRIDAZINA KAO
INHIBITORI PI3KBETA**

(57)

1. Spoj s Formulom (I)

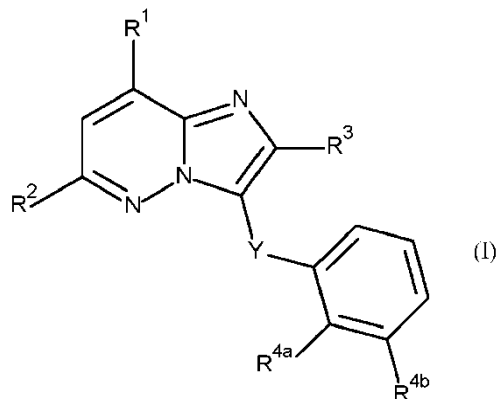

tautomer ili njegov stereoizomerni oblik,
naznačen time što

R¹ predstavlja -C(=O)OH, -C(=O)NH₂,
-NH₂,

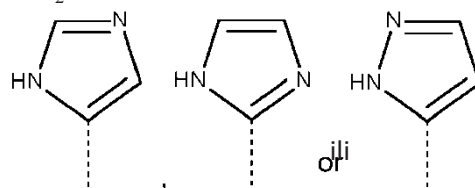

R² predstavlja

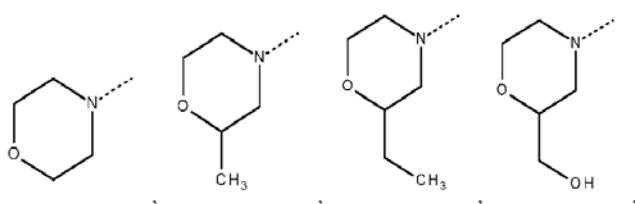

ili

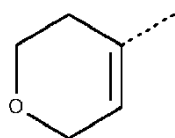

R^3 predstavlja C_{1-4} alkil; $-CH(OH)-CH_2-$ R^q ; ili C_{1-4} alkil supstituiran s jednim supstituentom odabranim iz skupine koju čine halo, $-OH$, $-NH_2$, $-O-(C=O)-C_{1-4}$ alkil, $-NH-(C=O)-C_{1-4}$ alkil, $-NH-(SO_2)-C_{1-4}$ alkil, $-N(CH_3)-C_{1-4}$ alkil- SO_2-CH_3 , $-NH-C_{1-4}$ alkil- SO_2-CH_3 , $-N(CH_3)-C_{1-4}$ alkil- OH , $-(C=O)-NH-C_{1-4}$ alkil- OH , $-O-(C=O)-CH(NH_2)-C_{1-4}$ alkil, $-O-(C=O)-CH(NH_2)-C_{1-4}$ alkil-Ar,

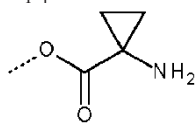
i $-NH-C_{1-4}$ alkil- OH ;

R^q predstavlja halo, $-OH$, $-NH_2$, $-O-(C=O)-C_{1-4}$ alkil, $-NH-(C=O)-C_{1-4}$ alkil, $-NH-(SO_2)-C_{1-4}$ alkil, $-N(CH_3)-C_{1-4}$ alkil- SO_2-CH_3 , $-NH-C_{1-4}$ alkil- SO_2-CH_3 , $-N(CH_3)-C_{1-4}$ alkil- OH , $-O-(C=O)-CH(NH_2)-C_{1-4}$ alkil, $-O-(C=O)-CH(NH_2)-C_{1-4}$ alkil-Ar,

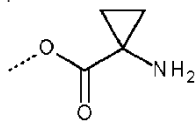
ili $-NH-C_{1-4}$ alkil- OH ; Y predstavlja $-CH_2-$ ili $-NH-$;

R^{4a} predstavlja vodik, C_{1-4} alkil, Het^a , ili C_{1-4} alkil supstituiran s jednim ili više supstituenata koji se svaki neovisno bira iz skupine koju čine $-OH$, $-NR^5R^6$ i Het^a ; R^{4b} predstavlja vodik, halo, C_{1-4} alkil, ili C_{1-4} alkil supstituiran s jednim ili više halo

supstituenata;

ili R^{4a} i R^{4b} se uzimaju zajedno tako da, zajedno s fenilnim prstenom na koji su spojeni, tvore strukturu Formule (a-1), (a-2), (a-3), (a-4) ili (a-5):

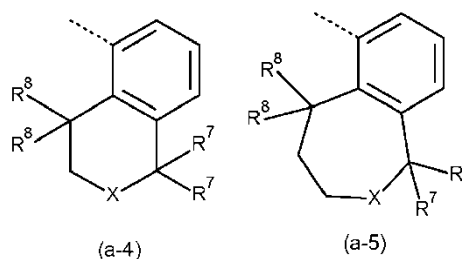
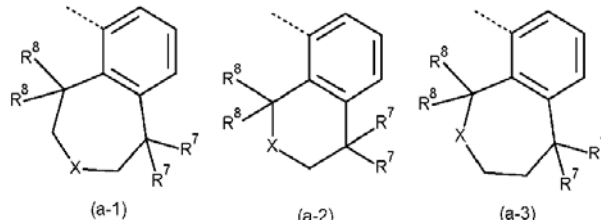

X predstavlja $-NH-$, $-O-$ ili $-N(C_{1-3}alkil)-$; oba R^7 supstituenta su jednaki i odabrani su iz skupine koju čine vodik, fluor i metil; ili oba R^7 supstituenta su uzeti zajedno da tvore zajedno sa zajedničkim ugljikovim atomom na koji su vezani ciklopropil, ciklobutil ili oksetanil; oba R^8 supstituenta su jednaki i odabrani su iz skupine koju čine vodik i metil; ili oba R^8 supstituenta su uzeti zajedno da tvore zajedno sa zajedničkim ugljikovim atomom na koji su vezani ciklopropil, ciklobutil ili oksetanil;

R^5 predstavlja vodik, C_{1-6} alkil, ili C_{1-6} alkil supstituiran s jednim $-OH$;

R^6 predstavlja vodik, C_{1-6} alkil, ili C_{1-6} alkil supstituiran s jednim $-OH$;

Ar predstavlja fenil po izboru supstituiran s hidroksi;

svaki Het^a neovisno predstavlja 4-, 5- ili 6-eročlani zasićeni heterociklil koji sadrži barem jedan heteroatom koji je svaki neovisno odabran od O, S, $S(=O)_p$ i N; navedeni 4-, 5- ili 6-eročlani zasićeni

heterociklil je po izboru supstituiran s jednim ili dva supstituenta koji su svaki neovisno odabrani iz skupine koju čine C₁₋₄alkil, -S(=O)₂-C₁₋₆alkil, hidroksi, -C₁₋₄alkil-S(=O)₂-C₁₋₆alkil, i C₁₋₄alkil supstituiran s jednim hidroksi; ili dva supstituenta na istom ugljikovom atomu navedenog 4-, 5- ili 6-eročlanog zasićenog heterociklila su uzeti zajedno da tvore zajedno sa zajedničkim ugljikovim atomom na koji su vezani prsten B;

prsten B predstavlja ciklobutil, ciklopentil, cikloheksil ili 4-, 5- ili 6-eročlani zasićeni heterociklil koji sadrži barem jedan heteroatom koji je svaki neovisno odabran od O, S, S(=O)_p i N; navedeni ciklobutil, ciklopentil, cikloheksil ili 4-, 5- ili 6-eročlani zasićeni heterociklil je po izboru supstituiran s jednim ili dva supstituenta C₁₋₄alkil, s jednim supstituentom C₁₋₄alkil i jednim hidroksi supstituentom, ili s jednim hidroksi supstituentom;

p predstavlja 1 ili 2;

ili njegov N-oksid, farmaceutski prihvatljiva adicijska sol ili solvat.

Broj ostalih patentnih zahtjeva: 15

(11) **BA/EP3131902**

(21) **E03247** (22) 2019-08-20

(31)201461979231 P (32)2014-04-14 (33)US

(96) 15718330.2 2015-04-10

(97) 2017-02-22

(51) **C07D 475/00** , **C07D 487/04** ,
C07D 475/10 , **A61K 31/33**

(73) Boehringer Ingelheim International GmbH
Binger Strasse 173 55216 Ingelheim am
Rhein
DE

(72) BAKONYI, Johanna
c/o VP IP Legal Boehringer Ingelheim USA
Corp. 900 Ridgebury Rd. P.O. Box 368
Ridgefield, CT 06877-0368
US
BRUNETTE, Steven Richard
c/o VP IP Legal Boehringer Ingelheim USA
Corp. 900 Ridgebury Rd. P.O. Box 368
Ridgefield, CT 06877-0368
US
COLLIN, Delphine
c/o VP IP Legal Boehringer Ingelheim USA
Corp. 900 Ridgebury Rd. P.O. Box 368
Ridgefield, CT 06877-0368
US
HUGHES, Robert Owen
c/o VP IP Legal Boehringer Ingelheim USA
Corp. 900 Ridgebury Rd. P.O. Box 368
Ridgefield, CT 06877-0368
US
LI, Xiang
c/o VP IP Legal Boehringer Ingelheim USA
Corp. 900 Ridgebury Rd. P.O. Box 368
Ridgefield, CT 06877-0368
US
LIANG, Shuang
1080 Lovell Avenue W Roseville, MN 55113
US
SIBLEY, Robert
c/o VP IP Legal Boehringer Ingelheim USA
Corp. 900 Ridgebury Rd. P.O. Box 368
Ridgefield, CT 06877-0368
US
TURNER, Michael Robert
c/o VP IP Legal Boehringer Ingelheim USA
Corp. 900 Ridgebury Rd. P.O. Box 368
Ridgefield, CT 06877-0368
US
WU, Lifen
c/o VP IP Legal Boehringer Ingelheim USA
Corp. 900 Ridgebury Rd. P.O. Box 368

Ridgefield, CT 06877-0368
 US
 ZHANG, Qiang
 c/o VP IP Legal Boehringer Ingelheim USA
 Corp. 900 Ridgebury Rd. P.O. Box 368
 Ridgefield, CT 06877-0368
 US

(74) "LINEA SERVICES" d.o.o.
 Maršala Tita 29/IV, 71000 Sarajevo
 BA

(54) **JEDINJENJA KAO MODULATORI ZA ROR GAMA**

(57)

1. Jedinjenje sa formulom (I)

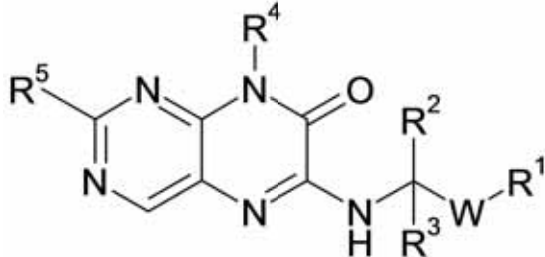

(I)

gdje:

R1 je:

- CN;
 - S(O)_nR6;
 - S(O)_nNR7R8;
 - S(O)(NR9)R6;
 - N(R9)C(O)R6;
 - N(R9)C(O)OR6;
 - N(R9)S(O)_nR6;
 - C(O)OR9;
 - C(O)NR7R8; ili
 - C(O)R9; ili
- R6, R7, R8 ili R9 iz R1 mogu da se ciklizuju na W

tako da formiraju prsten; i

R2 i R3 su svaki nezavisno:

- (A) -H;
- (B) C1-3 alkil opciono supstituisan sa jednom, dvije ili

tri grupe odabrane od:

- a) C3-6 cikloalkil;
- b) -OR9;
- c) -CN;
- d) -CF3;
- e) -halo;
- f) -C(O)OR9;
- g) -C(O)N(R9)₂;
- h) -S(O)_nR9; i

i) -S(O)_nNR7R8; ili

(C) C3-6 cikloalkil;

(D) C3-6 heterociklil; ili

R2 i R3 se uzimaju zajedno sa ugljenikom na koji su vezani da bi formirali C3-6 karbociklični prsten; ili R2 i R3 se uzimaju zajedno sa ugljenikom na koji su vezani da bi formirali C3-6 heterociklični prsten; ili R2 ili R3 mogu da se ciklizuju na W tako da formiraju

prsten;

R4 je:

(A) C1-6 alkil opciono supstituisan sa jednom, dvije ili tri grupe odabrane od:

- a) C3-6 cikloalkil;
- b) C3-6 heterociklil;
- c) -OR9;
- d) -CN;
- e) -S(O)_nR9;
- f) -halo; i
- g) -CF3; ili

(B) C3-12 cikloalkil opciono supstituisan sa jednom, dvije ili tri grupe odabrane od:

- a) C1-6 alkil;
- b) -OR9;
- c) -CN;
- d) -S(O)_nR9;
- e) -halo; i
- f) -CF3; ili

(C) aril, heteroaril ili heterociklil svaki opciono supstituisan sa jednom, dvije ili tri grupe odabrane od:

- a) C1-6 alkil;
- b) C3-6cikloalkil;
- c) -OR9;
- d) -CN;
- e) -S(O)_nR9;
- f) -halo; i
- g) -CF3;

R5 je aril, heteroaril, heterociklil ili C3-12 cikloalkil svaki opciono supstituisan sa jednom, dvije ili tri grupe odabrane od:

(A) C1-6 alkil, C3-6 cikloalkil ili C3-6 heterociklil svaki opciono supstituisan sa jednom, dvije ili tri grupe odabrane od:

- a) C3-6 cikloalkil;
- b) C3-6 heterociklil;
- c) -OR9;
- d) -CN;
- e) -S(O)_nNR7R8
- f) -S(O)_nR9;
- g) -halo; i
- h) -CF3; ili

(B) -OR9;

- (C) -CN;
- (D) -CF3;
- (E) -halo;
- (F) -S(O)_nNR7R8;
- (G) -S(O)_nR9; i
- (H) -NR7R8;

W je aril, heteroaril, heterociklil, C3-12 cikloalkil, ili alkinil svaki opciono supstituisan sa jednom ili dvije grupe izabrane od:

- a) C1-6 alkil;
- b) C3-6 cikloalkil;
- c) -OR9;
- d) -CN;
- e) -CF3;
- f) -halo;
- g) -NR7R8;
- h) -C(O)OR9; i
- i) -C(O)N(R9)2;

R6 je izabran od:

- (A) -OH;
- (B) C1-6 alkil opciono supstituisan sa jednom ili dvije

grupe izabrane od:

- a) C3-6cikloalkil;
- b) -OR9;
- c) -CN;
- d) -CF3; i
- e) -halo;

(C) C3-6 cikloalkil; i

(D) -CF3;

R7 i R8 su nezavisno izabrani od:

- (A) -H;
- (B) C1-3 alkil opciono supstituisan sa jednom ili dvije

grupe izabrane od:

- a) C3-6cikloalkil;
- b) -OR9;
- c) -CN; i
- d) -halo; i

(C) C3-6cikloalkil; ili

R7 i R8, zajedno sa azotom na koji su vezani, formiraju zasićeni prsten sa 3-6 atoma ugljenika pri čemu jedan ugljenikov atom u pomenutom zasićenom prstenu može biti opciono zamenjen sa -O-, -NR9- ili -S(O)n-;

R9 je izabran od;

(A) -H;

(B) C1-3 alkil opciono supstituisan sa jednom ili

dvije grupe izabrane od:

- a) C3-6cikloalkil;
- b) -OR9;
- c) -CN;
- d) -CF3
- e) -halo; ili

(C) C3-6cikloalkil; i

n je 0, 1 ili 2;

ili njegova farmaceutski prihvatljiva so.

(11) **BA/EP3142751**

(21) **E03248** (22) 2019-08-21

(31)201461992658 P (32)2014-05-13 (33)US
201562105992 P 2015-01-21 US
201562114336 P 2015-02-10 US

(96) 15722195.3 2015-05-12

(97) 2017-03-22

(51) **A61P 35/00** , **A61K 39/395** ,
C07K 16/28

(73) MedImmune Limited
Milstein Building Granta Park Cambridge
Cambridgeshire CB21 6GH
GB

(72) NARWAL, Rajesh
c/o MedImmune LLC One MedImmune Way
Gaithersburg Maryland 20878
US

ROBBINS, Paul

c/o MedImmune LLC One MedImmune Way
Gaithersburg Maryland 20878
US

KARAKUNNEL, Joyson

c/o MedImmune LLC One MedImmune Way
Gaithersburg Maryland 20878
US

DAR, Mohammed M.

c/o MedImmune LLC One MedImmune Way
Gaithersburg Maryland 20878
US

(74) "INTELBIRO" d.o.o.

M.H. Uskufije 3, 71000 Sarajevo
BA

(54) **ANTI-B7-H1 I ANTI-CTLA-4
PROTUTIJELA ZA LIJEČENJE RAKA
PLUĆA NE-MALIH STANICA**

(57)

1. Kombinacija koja sadrži MEDI4736, ili njegov fragment koji veže antigen, i tremelimumab, ili njegov fragment koji veže antigen, naznačena time što je za uporabu u liječenju NSCLC kod ljudskog pacijenta, pri čemu se MEDI-4736 primjenjuje u dozi od 20 mg/kg svaka 4 tjedna, a tremelimumab se daje pacijentu u dozi od.

(11) **BA/EP2488033**

(21) **E03249** (22) 2019-08-21

(31) 252213 P (32) 2009-10-16 (33) US

(96) 10824148.0 2010-10-15

(97) 2012-08-22

(51) **A01N 43/90** , **A61K 31/506** ,
A61K 31/519 , **A61P 35/00**

(73) Novartis AG
Lichtstrasse 35 4056 Basel
CH

(72) DUMBLE, Melissa
c/o GlaxoSmithKline Global Patents Dept.
1250 South Collegeville Road P. O. Box
5089 Collegeville, Pennsylvania 19426
US
KUMAR, Rakesh
c/o GlaxoSmithKline Global Patents Dept.
1250 South Collegeville Road P.O. Box
5089 Collegeville, Pennsylvania 19426
US
LAQUERRE, Sylvie
c/o GlaxoSmithKline Global Patents Dept.
1250 South Collegeville Road P. O. Box
5089 Collegeville, Pennsylvania 19426
US
LEBOWITZ, Peter
c/o GlaxoSmithKline Global Patents Dept.
1250 South Collegeville Road P. O. Box
5089 Collegeville, Pennsylvania 19426
US

(74) Dragan Mićunović
Branilaca Sarajeva 10, 71000 Sarajevo
BA

(54) **KOMBINACIJA KOJA SADRŽI
INHIBITOR MEK I INHIBITOR B-RAF**

(57)

1. Kombinacija koja sadrži:

(i) spoj s Formulom (I)

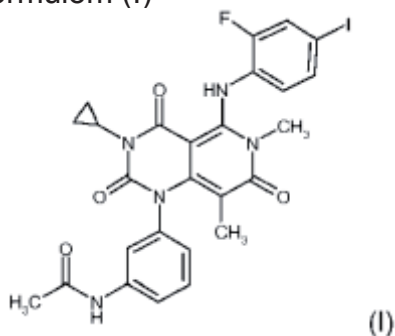

ili njegovu farmaceutski prihvatljivu sol ili solvat;

i

(ii) spoj s Formulom (II)

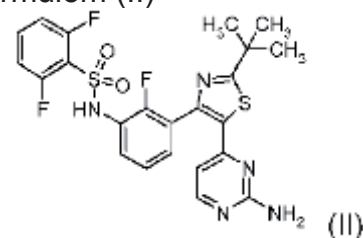

ili njegovu farmaceutski prihvatljivu sol.

Broj ostalih patentnih zahtjeva: 21

(11) **BA/EP3273957**

(21) **E03250** (22) 2019-08-23

(31) 15305437 (32) 2015-03-26 (33) EP
(96) 16713833.8 2016-03-25

(97) 2018-01-31

(51) **A61K 31/4188** , **A61P 25/28**

(73) Medday Pharmaceuticals
24/26 rue de la Pépinière 75008 Paris
FR

(72) SEDEL, Frédéric
c/o Medday Pharmaceuticals 24/26 rue de
la Pépinière 7508 Paris
FR

(74) "INTELBIRO" d.o.o.
M.H. Uskufije 3, 71000 Sarajevo
BA

(54) **BIOTIN ZA LIJEČENJE
DEMIJELINIZIRAJUĆIH NEUROPATIJA**

(57)

1. Biotin za njegovu upotrebu u liječenju demijelinizirajuće neuropatije, naznačen time što je navedena demijelinizirajuća neuropatija odabrana iz skupine koja se sastoji od demijelinizirajuće neuropatije povezane s imunoglobulinskom M (IgM) monoklonskom gamopatijom i protutijelima protiv glikoproteina povezanog s mijelinom (MAG), tipične kronične upalne demijelinizirajuće poliradikuloneuropatije, atipične kronične upalne demijelinizirajuće poliradikuloneuropatije, Charcot-Marie-Toothova bolest Ia i Guillain-Barreov sindrom.

Broj ostalih patentnih zahtjeva: 16

(11) **BA/EP3224256**

(21) **E03251** (22) 2019-08-27

(26) SR

(31) 201421083 (32) 2014-11-27 (33) GB
(96) 15804210.1 2015-11-26

(97) 2017-10-04

(51) **C07D 401/14** , **C07D 413/14** ,
A61K 31/415 , **A61K 31/454** ,
A61K 31/4709 , **A61K 31/497** ,
A61K 31/506 , **C07D 231/14** ,
C07D 401/06 , **C07D 401/10** ,
C07D 403/10 , **C07D 409/14**

(73) Kalvista Pharmaceuticals Limited
Porton Science Park Bybrook Road Porton
Down Wiltshire SP4 0BF
GB

(72) DAVIE, Rebecca Louise
c/o KALVISTA PHARMACEUTICALS
LIMITED Building 227 Tetricus Science
Park Porton Down Salisbury SP4 0JQ
GB
EDWARDS, Hannah Joy
c/o KALVISTA PHARMACEUTICALS
LIMITED Building 227 Tetricus Science
Park Porton Down Salisbury SP4 0JQ
GB
EVANS, David Michael
c/o KALVISTA PHARMACEUTICALS
LIMITED Building 227 Tetricus Science
Park Porton Down Salisbury SP4 0JQ
GB
HODGSON, Simon Teanby
Orchard House The Avenue Ampthill
Bedfordshire MK45 2NR
GB

(74) "LINEA SERVICES" d.o.o.
Maršala Tita 29/IV, 71000 Sarajevo
BA

(54) **JEDINJENJA N-((HET)ARILMETIL)-
HETEROARIL-KARBOKSAMIDA KAO
INHIBITORI KALIKREINA PLAZME**

(57)

Jedinjenje izabrano od:

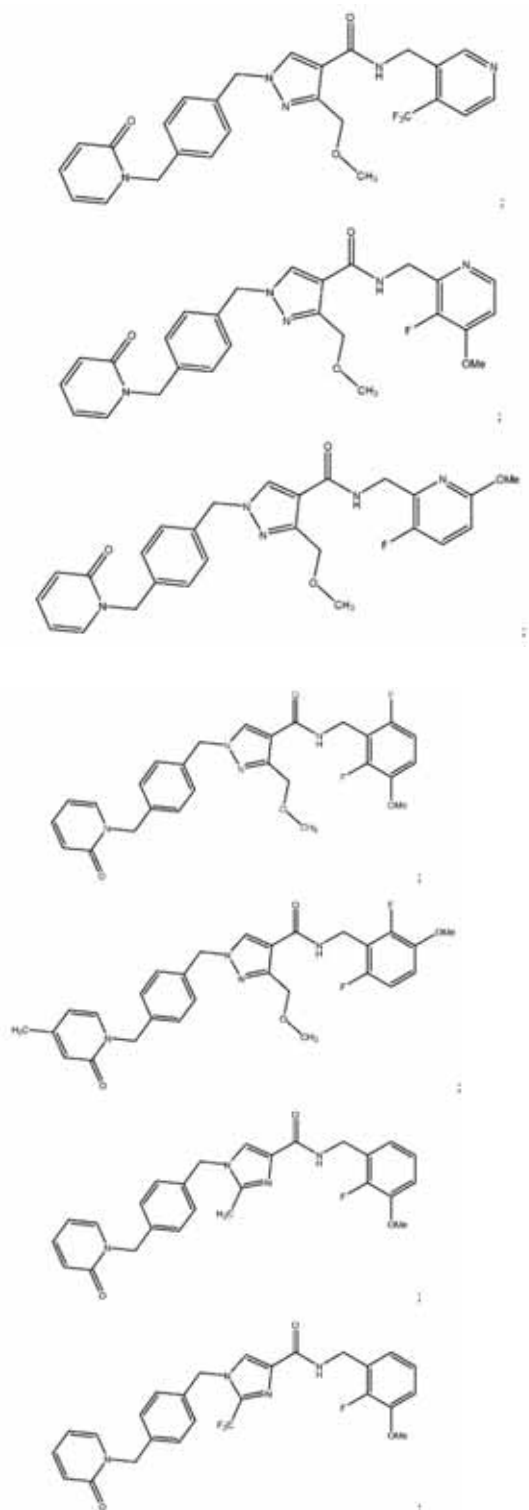

i njihovih farmaceutski prihvatljivih soli i solvata.

Broj ostalih patentnih zahtjeva: 8

(11) **BA/EP3298022**

(21) **E03252** (22) 2019-08-27

(26) SR

(96) 15760394.5 2015-08-20

(97) 2018-03-28

(51) **C07F 9/28**, **C07F 9/6558**, **C07C 53/18**, **C07D 403/12**, **C07D 401/14**, **C07D 407/14**, **A61K 31/66**, **A61K 31/497**, **A61P 11/00**

(73) Boehringer Ingelheim International GmbH
Binger Strasse 173 55216 Ingelheim am Rhein
DE

(72) HECKEL, Armin
Boehringer Ingelheim GmbH Corporate Patents Bingerstrasse 173 55216 Ingelheim am Rhein
DE
HAMPRECHT, Dieter
Boehringer Ingelheim GmbH Corporate Patents Bingerstrasse 173 55216 Ingelheim am Rhein
DE
KLEY, Joerg
Boehringer Ingelheim GmbH Corporate Patents Bingerstrasse 173 55216 Ingelheim am Rhein
DE
WIEDENMAYER, Dieter
Boehringer Ingelheim GmbH Corporate Patents Bingerstrasse 173 55216 Ingelheim am Rhein
DE

(54) **NOVI ANELIRANI FENOKSIACETAMIDI**

(57)

Jedinjenje formule (I),

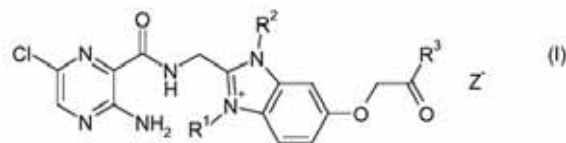

pri čemu

R¹ i R² su nezavisno izabrani između etila, 2-hidroksietila, 2-tetrahidrofuramilmetila i 4-tetrahidropiranilmetila;

R³ je izabran između radikala NR^aR^b, pri čemu su R^a i R^b nezavisno izabrani između vodonika, C₁-C₄-alkila i 1-(2-etoksietil)piperidin-4-ila, pri čemu C₁-C₄-alkil može nositi 1 ili 2 supstituenta izabranih između hidroksila, amino, C₁-C₄-alkilamino, di-C₁-C₄-alkilamino, (dimetilfosfinoil)metoksi, 4-(dimetilfosfinoil)fenila, 6-metil-3-hidroksi-piridin-2-ila i oksianjona 6-metil-3-hidroksi-piridin-2-ila, uz uslov da je najmanje jedan od R^a i R^b različit od vodonika, ili pri čemu su R^a i R^b zajedno sa azotom vezani tako da formiraju heterociklični radikal izabran između piperidina i 1-oksotiomorfolinila, pri čemu heterociklični radikal može nositi 1 ili 2 supstituenta izabrana između NH₂; i

Z⁻ je izabran između hlorida, bromida, jodida, hidroksida, vodonik-sulfata, sulfata, nitrata, fosfata, formata, acetata, trifluoroacetata, fumarata, citrata, tartrata, oksalata, sukcinata, mandelata, metansulfonata i p-toluensulfonata, ili Z⁻ može biti odsutan ako je R^a ili R^b C₁-C₄-alkil i nosi oksianjon 6-metil-3-hidroksi-piridin-2-ila; ili njegova farmaceutska prihvatljiva so.

Broj ostalih patentnih zahtjeva: 23

(11) **BA/EP1965802**

(21) **E03253** (22) 2019-08-28

(26) SR

(31) 05077577 (32) 2005-11-11 (33) EP
(96) 06824238.7 2006-11-10

(97) 2008-09-10

(51) **A61K 31/4985** , **A61K 31/519** ,
A61K 31/568 , **A61P 15/00**

(73) EB IP Lybrido B.V.
Louis Armstrongweg 88 1311 RL Almere
NL

(72) TUITEN, Jan Johan Adriaan
Rondostraat 45 NL-1312 SJ Almere
NL
BLOEMERS, Johannes Martinus Maria
Ecrustraart 36 NL-1339 CJ Almere
NL

(74) "ŽIVKO MIJATOVIĆ & PARTNERS" d.o.o.
Sarajevo
M.H. Uskufije 3, 71000 Sarajevo
BA

(54) **FARMACEUTSKE KOMBINACIJE KOJE
SADRŽE TESTOSTERON I TADALAFIL
U LEČENJU ŽENSKE SEKSUALNE
DISFUNKCIJE**

(57)

Upotreba kombinacije testosterona ili njegovog analoga koji ima istu vrstu aktivnosti, i tadalafila, u preparaciji medikamenta za lečenje seksualne disfunkcije kod žena, naznačena time što se tadalafil oslobađa u isto vreme kada i pomenuti testosteron ili njegov analog, i gde su pomenuti testosteron ili njegov analog obezbeđeni u vidu sublingvalne, bukomukozne ili intranazalne formulacije, tako da se pik nivoa testosterona u serumu dobija 1-20 minuta nakon primene, pa se pikovi efekta testosterona ili njegovog analoga i tadalafila preklapaju.

Broj ostalih patentnih zahtjeva: 7

(11) **BA/EP2714071**

(21) **E03254** (22) 2019-08-28

(26) SR

(31) PCT/EP2011/002576 (32) 2011-05-24 (33) WO
PCT/EP2012/000006 2012-01-02 WO

(96) 12723117.3 2012-05-23

(97) 2014-04-09

(51) **A61K 39/00** , **C12Q 1/68**

(73) BioNTech RNA Pharmaceuticals GmbH
An der Goldgrube 12 55131 Mainz
DE
TRON - Translationale Onkologie an
der Universitätsmedizin der Johannes
Gutenberg-Universität Mainz gemeinnützige
GmbH
Freiligrathstrasse 12 55131 Mainz
DE

(72) SAHIN, Ugur
Philipp-von-Zabern-Platz 1 55116 Mainz
DE
KREITER, Sebastian
Niklas-Vogt-Str. 3 55131 Mainz
DE
DIKEN, Mustafa
Hindenburgstr. 11 55118 Mainz
DE
DIEKMANN, Jan
Pfannenstiel 27 55270 Ober-Olm
DE
KOSLOWSKI, Michael
Am Ried 23 85764 Oberschleissheim
DE
BRITTEN, Cedrik
Catharina-Lothary Str. 51 55130 Mainz
DE
CASTLE, John
Rudolf-Diesel-Strasse 40 55131 Mainz
DE
LÖWER, Martin
Franziska-Kessel-Strasse 61 55131 Mainz
DE
RENARD, Bernhard
Josefsstrasse 55 55118 Mainz
DE
OMOKOKO, Tana
Klarastrasse 1 55116 Mainz
DE
DE GRAAF, Johannes Hendrikus
Nelkenstrasse 5 55296 Lörzweiler
DE

(74) "ŽIVKO MIJATOVIĆ & PARTNERS" d.o.o.
Sarajevo
M.H. Uskufije 3, 71000 Sarajevo
BA

(54) **INDIVIDUALIZOVANE VAKCINE PROTIV
KANCERA**

(57)

Individualizovana vakcina protiv kancera za upotrebu u metodu lečenja pacijenta obolelog od kancera, pri čemu pomenuti metod uključuje korake:
(a) obezbeđivanje pomenute individualizovane vakcine protiv kancera metodom koji uključuje korake:
(aa) identifikovanje za kancer specifičnih somatskih mutacija u uzorku tumora pacijenta obolelog od kancera da bi se obezbedila kancerska mutaciona signatura pacijenta; i
(ab) obezbeđivanje RNK vakcine koja sadrži kancersku mutacionu signaturu dobijenu u koraku (aa), pri čemu RNK vakcina koja sadrži mutacionu signaturu pacijenta uključuje RNK koja kodira rekombinantni poliepitopski polipeptid koji uključuje neoepitope bazirane na mutaciji; i
(b) davanje pacijentu pomenute individualizovane vakcine protiv kancera.

Broj ostalih patentnih zahtjeva: 9

(11) BA/EP2459218(21) **E03255** (22) 2019-08-28

(26) SR

(31) 0913295 (32) 2009-07-30 (33) GB
(96) 10739973.5 2010-07-30

(97) 2012-06-06

(51) **A61K 31/77** , **A61K 9/00** , **A61P 1/10**(73) Norgine BV
Hogehilweg 7 1101 CA Amsterdam Zuid-Oost
NL(72) SELDON, Chris
10 James Terrace Ynysir Porth Rhondda CF39 0EA
GB
PADFIELD, Dawn
Norgine Limited New Road Tir-Y-Berth Hengoed Mid-Glamorgan CF82 8SJ
GB
MORRISSEY, Frances
Norgine Limited New Road Tir-Y-Berth Hengoed Mid-Glamorgan CF82 8SJ
GB(74) Dragan Mićunović
Branilaca Sarajeva 10, 71000 Sarajevo
BA(54) **RASTVORI KOJI SADRŽE POLIETILENGLIKOL I ELEKTROLITE**

(57)

Rastvor u vodi koji sadrži sledeće komponente u sledećim koncentracijama:

(a) N x (70 do 130) g/L polietilenglikola (PEG) koji ima prosečnu molekulsku težinu od 2500 do 4500;

(b) N x (1,6 do 4,0) g/L natrijum hlorida;

(c) N x (0,2 do 0,6) g/L kalijum hlorida;

(d) N x (0,6 do 2,2) g/L natrijum bikarbonata;

(e) N x količina konzervansa;

(f) opciono N x količina arome; i

(g) opciono N x količina zaslađivača

gde je N u opsegu od 2 do 8; i gde konzervans sadrži metil paraben, etil paraben i benzil alkohol.

(11) BA/EP3242887(21) **E03256** (22) 2019-09-04

(26) HR

(31) 201562101488 P (32) 2015-01-09 (33) US
(96) 16703620.1 2016-01-05

(97) 2017-11-15

(51) **C07K 14/575** , **C07K 14/605** , **A61K 38/26**(73) Eli Lilly and Company
Lilly Corporate Center Indianapolis, IN 46285
US(72) ALSINA-FERNANDEZ, Jorge
c/o Eli Lilly and Company P.O. Box 6288 Indianapolis, Indiana 46206-6288
US
BOKVIST, Bengt Krister
c/o Eli Lilly and Company P.O. Box 6288 Indianapolis, Indiana 46206-6288
US
COSKUN, Tamer
c/o Eli Lilly and Company P.O. Box 6288 Indianapolis, Indiana 46206-6288
US
CUMMINS, Robert Chadwick
c/o Eli Lilly and Company P.O. Box 6288 Indianapolis, Indiana 46206-6288
US(74) "INTELBIRO" d.o.o.
M.H. Uskufije 3, 71000 Sarajevo
BA(54) **SPOJEVI KOJI SU KOAGONISTI GIP I GLP-1**

(57)

Spoj Formule: YX₁EGTFTSDYSIX₂LDKIAQKAX₃VQWLIA GGPSSGAPPPS;**naznačen time** štoX₁ je Aib;X₂ je Aib;

K na položaju 20 je kemijski modificiran

konjugacijom ε-amino skupinom iz bočnog lanca K s ([2-(2-aminoetoksi)etoksi]acetil)₂-(γGlu)_a-CO-(CH₂)_b-CO₂H, gdje je a 1 do 2, a b je 10 do 20;X₃ je Phe ili 1-Nal; i C-terminalna aminokiselina može biti amidirana kao C-terminalni primarni amid (SEQ ID NO: 11), ili njegova farmaceutski prihvatljiva sol.

(11) **BA/EP3154959**

(21) **E03257** (22) 2019-09-04

(26) SR

(31) 201461993426 P (32) 2014-05-15 (33) US
(96) 15726455.7 2015-05-14

(97) 2017-04-19

(51) **A61K 45/06** , **A61K 9/00** , **A61K 31/506** , **C07D 207/16** , **A61K 31/4155** , **C07D 403/12** , **C07D 401/14** , **C07D 405/14** , **C07D 403/14**

(73) Array BioPharma, Inc.
3200 Walnut Street Boulder, CO 80301
US

(72) ALLEN, Shelley
c/o Array BioPharma Inc. 3200 Walnut Street Boulder, Colorado 80301
US
ANDREWS, Steven W.
c/o Array BioPharma Inc. 3200 Walnut Street Boulder, Colorado 80301
US
BAER, Brian
c/o Array BioPharma Inc. 3200 Walnut Street Boulder, Colorado 80301
US
CRANE, Zackary
c/o Array BioPharma Inc. 3200 Walnut Street Boulder, Colorado 80301
US
LIU, Weidong
c/o Array BioPharma Inc. 3200 Walnut Street Boulder, Colorado 80301
US
WATSON, Daniel John
c/o Array BioPharma Inc. 3200 Walnut Street Boulder, Colorado 80301
US

(74) "PETOŠEVIĆ" d.o.o.
Željeznička broj 20, 71000 Sarajevo
BA

(54) **1-((3S,4R)-4-(3-FLUORFENIL)-1-(2-METOKSIETIL)PIROLIDIN-3-IL)-3-(4-METIL-3-(2-METILPIRIMIDIN-5-IL)-1-FENIL-1H-PIRAZOL-5-IL)UREA KAO INHIBITOR TRKA KINAZE**

(57)

Jedinjenje

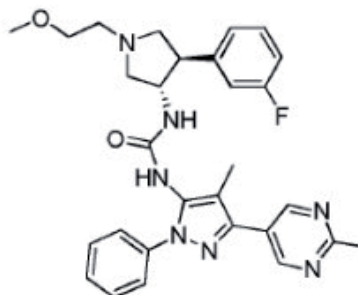

1-((3S,4R)-4-(3-fluorofenil)-1-(2-metoksietil)pirolidin-3-il)-3-(4-metil-3-(2-metilpirimidin-5-il)-1-fenil-1H-pirazol-5-il)urea, ili njena farmaceutski prihvatljiva so.

Broj ostalih patentnih zahtjeva: 27

(11) BA/EP2848625(21) **E03258** (22) 2019-09-04

(26) SR

(96) 14189582.1 2008-08-14

(97) 2015-03-18

(51) **C07K 1/18** , **C07K 1/34** , **C07K 1/36**

(73) Genentech, Inc.

1 DNA Way South San Francisco, CA
94080
US

(72) Brown, Arick

14608 Pommel Drive Rockville, Maryland
20850
US

Bill, Jerome Jr.

1032 Oak Street San Francisco, CA 94117
US

Tully, Timothy

1004 Dolores Street San Francisco, CA
94110
US

Dowd, Christopher

921 Anita Avenue Belmont, CA 94002
US

(74) "PETOŠEVIĆ" d.o.o.

Željeznička broj 20, 71000 Sarajevo
BA**(54) POSTUPCI ZA UKLJANJANJE
KONTAMINATA, KORIŠĆENJEM JON-
IZMJENJIVAČKE HROMATOGRFIJE
UKLANJANJA NATIVNIH PROTEINA NA
MEMBRANI**

(57)

Postupak za prečišćavanje monoklonskog antitela iz kompozicije koja sadrži monoklonsko antitelo i najmanje jedan kontaminat, pri čemu postupak obuhvata uzastopne korake:

a. propuštanje kompozicije kroz katjonsko-izmenjivačku membranu, pri čemu monoklonsko antitelo i membrana imaju suprotno naelektrisanje, pri sledećim radnim uslovima: pufer ima pH od oko 1 do otprilike 5 pH jedinica ispod pl monoklonskog antitela i provodljivost od \leq otprilike 40 mS/cm, što prouzrokuje da membrana vezuje monoklonsko antitelo i najmanje jedan kontaminat, i

b. povratak prečišćenog monoklonskog antitela iz efluenta.

Broj ostalih patentnih zahtjeva: 10

(11) BA/EP3226944(21) **E03259** (22) 2019-09-06

(26) HR

(31) 201462086937 P (32) 2014-12-03 (33) US
(96) 15813198.7 2015-12-01

(97) 2017-10-11

(51) **A61M 5/32** , **A61M 5/20** , **A61M 5/315** , **A61M 5/31**

(73) Eli Lilly and Company

Lilly Corporate Center Indianapolis, IN
46285
US

(72) ATTERBURY, William G.

c/o Eli Lilly and Company P.O. Box 6288
Indianapolis, Indiana 46206-6288
US

HASSENPFUG, Eric Gustin

c/o Eli Lilly and Company P.O. Box 6288
Indianapolis, Indiana 46206-6288
US

LAFEVER, Mark

c/o Eli Lilly and Company P.O. Box 6288
Indianapolis, Indiana 46206-6288
US

MADLAND, Steven Michael

c/o Eli Lilly and Company P.O. Box 6288
Indianapolis, Indiana 46206-6288
US

MADLAND, Steven Michael

c/o Eli Lilly and Company P.O. Box 6288
Indianapolis, Indiana 46206-6288
US

MCKENZIE, Christopher Paul

c/o Eli Lilly and Company P.O. Box 6288
Indianapolis, Indiana 46206-6288
US

MCKENZIE, Christopher Paul

c/o Eli Lilly and Company P.O. Box 6288
Indianapolis, Indiana 46206-6288
US

(74) "INTELBIRO" d.o.o.

M.H. Uskufije 3, 71000 Sarajevo
BA**(54) SKLOP KAPICE EKSTRATORA
ŠTITNIKA ZA IGLU**

(57)

Sklop ekstratora (20) koji se može montirati na štitnik (210) oko igle (230) štrcaljke (232), pri čemu se štitnik proteže u aksijalnom smjeru kroz otvor u kućištu uređaja koje drži štrcaljku, a sklop ekstratora se sastoji od:

komponente držača (25) s cjevastim tijelom (32) koje određuje unutarnju šupljinu (34) za aksijalno primanje štitnika prilikom sklapanja komponente držača sa štitnikom kako bi se formirao podsklop, pri čemu predmetno cjevasto tijelo uključuje suprotne

kutne krajeve (38, 39) koji određuju prorez (37) koji se proteže između prvog aksijalnog kraja (42) i drugog aksijalnog kraja (43) predmetnog cjevastog tijela kako bi omogućilo prisilno pomjeranje predmetnog cjevastog tijela iz neutralnog prvog položaja u radialno ekspanzirani drugi položaj povećanjem kutnog razmaka proreza, pri čemu je predmetna unutarnja šupljina manje veličine u predmetnom prvom položaju i veće veličine u predmetnom drugom položaju, pri čemu predmetno cjevasto tijelo uključuje radialnu unutarnju površinu (100) s najmanje jednim radialnim izbočenjem prema unutra (102-106) za izravno aktiviranje štitnika unutar predmetnog podsklopa; i kapice (30) koju korisnik može uhvatiti i koja uključuje tijelo (125) s površinom (142) koja određuje šupljinu (140) u koju se može umetnuti komponenta držača prilikom sklapanja kapice sa predmetnim podsklopom, naznačena time, što je kapica konfigurirana kako bi držala umetnutu komponentu držača, a površina tijela je konfigurirana kako bi ograničila radialnu ekspanziju umetnute komponente držača i time izazvala izravno zahvaćanje najmanje jednog radialnog izbočenja prema unutra sa štitnikom tako da kada se kapica ukloni iz kućišta, uklonit će štitnik oko igle.

Broj ostalih patentnih zahtjeva: 13

(11) **BA/EP2986325**

(21) **E03260** (22) 2019-09-06

(26) HR

(31)201361890827 P (32)2013-10-14 (33)US
201462044168 P 2014-08-29 US

(96) 14854074.3 2014-10-14

(97) 2016-02-24

(51) **A61K 31/235** , **A61K 49/00** ,
A61K 31/192 , **G01N 33/68** ,
G01N 33/50

(73) Immedica Pharma AB
Norrtullsgatan 15 113 29 Stockholm
SE

(72) MOKHTARANI, Masoud
725 Castle Rock Road Walnut Creek, CA
94598
US
SCHARSCHMIDT, Bruce
45 St. Francis Boulevard San Francisco, CA
94127
US

(74) "INTELBIRO" d.o.o.
M.H. Uskufije 3, 71000 Sarajevo
BA

(54) **POSTUPCI ZA LIJEČENJE
POREMEĆAJA CIKLUSA UREE**

(57)

Postupak za određivanje učinkovite doze gliceril tri-[4-fenilbutirat] za liječenje poremećaja ciklusa uree kod subjekta u dobi od 6 do 17 godina kojemu je to potrebno koji uključuje: izračunavanje ukupne površine tijela (BSA) za subjekta; uspoređivanje BSA s unaprijed određenom graničnom vrijednošću koja iznosi 1.3 m², naznačen time što je učinkovita doza prva doza od 7.3 do 8.79 g/m²/dan ako je BSA na ili iznad prethodno određene granične vrijednosti ili druga doza od 9 do 9.9 g/m²/dan ako je BSA ispod prethodno određene granične vrijednosti.

Broj ostalih patentnih zahtjeva: 6

(11) BA/EP3140319(21) **E03261** (22) 2019-09-06

(26) HR

(31)201461990980 P (32)2014-05-09 (33)US
201408255 2014-05-09 GB

(96) 15732544.0 2015-05-08

(97) 2017-03-15

(51) **C07K 14/47** , **C07K 14/705** ,
C12N 5/0783 , **C12N 9/90** , **G01N**
33/50 , **C12Q 1/68** , **C07K 7/08**
, **C07K 7/06** , **C07K 7/02** , **C07K**
14/725 , **A61K 35/17** , **A61K 39/00**
, **C12Q 1/6886**(73) Immatrics Biotechnologies GmbH
Paul-Ehrlich-Strasse 15 72076 Tübingen
DE(72) STICKEL, Juliane
Quenstedtstrasse 28 72076 Tübingen
DE
KOWALEWSKI, Daniel
Denzenbergstrasse 29 72074 Tübingen
DE
BERLIN, Claudia
Goldersbachstrasse 5 72074 Tübingen
DE
RAMMENSEE, Hans-Georg
Sommerhalde 3 72070 Tübingen
DE
STEVANOVIC, Stefan
Auf der Burg 3 72074 Tübingen
DE(74) "STAM" d.o.o.
Sarači 77, 71000 Sarajevo
BA(54) **NOVA IMUNOTERAPIJA ZA LIJEČENJE
TUMORA KRVI, KAO ŠTO JE AKUTNA
MIJELOIDNA LEUKEMIJA (AML)**

(57)

1. Peptid dužine od između 9 i 30 aminokiselina, koji se sastoji od aminokiselinske sekvence KLQEQLAQL u skladu s ID br. SEKV 266, ili farmaceutski prihvatljive soli istog.

Broj ostalih patentnih zahtjeva: 14

(11) BA/EP2790675(21) **E03262** (22) 2019-09-06

(26) SR

(31)201161570735 P (32)2011-12-14 (33)US
(96) 12858155.0 2012-12-13

(97) 2014-10-22

(51) **A61K 9/19** , **A61K 47/10** , **A61K**
47/30 , **A61K 31/337** , **A61K 47/26**
, **A61K 9/50** , **A61K 47/32** , **A61K**
9/51 , **A61P 35/00** , **A61K 9/10**(73) Abraxis BioScience, LLC
86 Morris Avenue Summit, NJ 07901
US(72) FOSS, Willard
13580 Lopelia Meadows Place San Diego,
CA 92130
US
SHINDE, Rajesh
110 Stearns Hill Road Waltham, MA 02451
US(74) Dragan Mićunović
Branilaca Sarajeva 10, 71000 Sarajevo
BA(54) **UPOTREBA POLIMERNIH
EKSCIPIJENATA ZA LIOFILIZACIJU ILI
ZAMRZAVANJE PARTIKULA**

(57)

1. Postupak za pripremu liofilizovanog ili zamrznutog preparata kompozicije koja sadrži čvrste partikule koje sadrže lek, pri čemu su partikule obložene polietilen glikolom, postupak sadrži dodavanje polivinil alkohola i saharoze vodenoj kompoziciji koja sadrži partikule i liofilizaciju ili zamrzavanje vodene kompozicije, gde je polivinil alkohol 13K do 31K; pri čemu oblaganje polietilen glikolom sadrži:

- (i) polietilen glikol kovalentno vezan za površinu partikule,
- (ii) polietilen glikol pričvršćen za površinu partikula hidrofobnim ili interakcijama naelektrisanjem,
- (iii) polietilen glikol koji je jedna od strukturnih komponenti partikula, ili

(iv) polietilen glikol koji je deo ko-polimera koji formira jezgro strukturne komponente partikula;

i
gde polivinil alkohol uključuje:

- (i) polivinil alkohol,
- (ii) delimično hidrolizovan polivinil alkohol,
- (iii) smeše koje sadrže delimično hidrolizovan polivinil alkohol,
- (iv) polivinil alkohol sadržan unutar ko-polimera, pri čemu je komponente polivinil alkohola u ko-polimeru više od oko 50% (tež./tež.),
- (v) polivinil alkohol-PVP ko-polimer ili polivinil alkohol-polietilen glikol ko-polimer, pri čemu je komponente polivinil alkohola u ko-polimeru više od oko 50% (tež./tež.), ili
- (vi) ko-polimere polivinil alkohola sa metilmetakrilatom i/ili alkenima.

Broj ostalih patentnih zahtjeva: 19

(11) **BA/EP3248964**

(21) **E03263** (22) 2019-09-06

(26) SR

(31) 201530085 (32) 2015-01-22 (33) ES
(96) 16704680.4 2016-01-22

(97) 2017-11-29

(51) **C07D 233/56** , **A61K 31/427** ,
A61K 31/4427 , **A61K 31/443** ,
A61K 31/4436 , **A61K 31/444** ,
C07D 417/12 , **C07D 417/14**

(73) PALOBIOFARMA S.L.

Tecnocampus Mataró, 2 Avenida Ernest
LLuch, 32 - planta 2, oficina 7 08302 Mataró,
Barcelona
ES

(72) CASTRO-PALOMINO LÁRIA, Julio
c/o PALOBIOFARMA S.L. Tecnocampus
Mataró 2 Avenida Ernest LLuch 32- Planta
2 oficina 7 08302 Mataro Barcelona
ES
CAMACHO GÓMEZ, Juan
c/o PALOBIOFARMA S.L. Tecnocampus
Mataró 2 Avenida Ernest LLuch 32- Planta
2 oficina 7 08302 Mataro Barcelona
ES

(74) Dragan Mićunović
Branilaca Sarajeva 10, 71000 Sarajevo
BA

(54) **TIAZOLNI MODULATORI A3
ADENOZINSKIH RECEPTORA**

(57)

Jedinjenje formule (I)

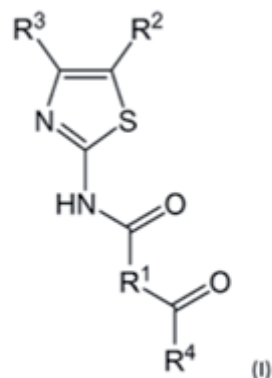

pri čemu:

- R¹ predstavlja petočlanu ili šestočlanu arilnu ili heteroarilnu grupu, opciono supstituisanu jednim ili više supstituenata odabranih iz grupe koja se sastoji od atoma halogena, C₁-C₆ alkila pravolinijskog ili razgranatog, C₃-C₁₂ cikloalkila, hidroksila, C₁-C₆ alkoksi pravolinijski ili razgranat i cijano grupu,

- R² je odabran iz grupe koju čine atom halogena i cijano grupa,

- R³ predstavlja petočlanu ili šestočlanu arilnu ili heteroarilnu grupu opciono supstituisanu jednim ili više supstituenata odabranih iz grupe koju čine atom halogena, cijano grupa, C₃-C₁₂ cikloalkil, hidroksil, C₁-C₆ alkoksi pravolinijski ili razgranat, opciono supstituisani jednim, dva ili tri atoma halogena, C₁-C₆ alkilom, amino, mono ili dialkilamino, C₁-C₆ alkoksialkilom, hidroksikarbonilom i C₂-C₆ alkoksikarbonilom i

- R⁴ predstavlja nezavisno:

a) hidroksilnu grupu,

b) -N(R⁵)(R⁶) grupa, pri čemu:

i) R⁵ i R⁶ nezavisno predstavljaju C₃-C₁₂ cikloalkilnu grupu ili C₃-C₄ alkil pravolinijski ili razgranat, supstituisane karboksilnom grupom (-COOH); ili

ii) R⁵ i R⁶ zajedno sa atomom azota za koji su vezani formiraju petočlani ili šestočlani zasićeni ciklus koji sadrži opciono heteroatom odabran od N i O, koji je supstituisan sa karboksilnom grupom (-COOH).

i njihove farmaceutski prihvatljive soli.

Broj ostalih patentnih zahtjeva: 13

(11) **BA/EP2780373**

(21) **E03265** (22) 2019-09-11

(26) SR

(31) 201161560554 P (32) 2011-11-16 (33) US
201261644111 P 2012-05-08 US
201261713713 P 2012-10-15 US

(96) 12788410.4 2012-11-14

(97) 2014-09-24

(51) **C07K 16/28** , **A61P 17/06**

(73) Boehringer Ingelheim International GmbH
Binger Strasse 173 55216 Ingelheim am
Rhein
DE

(72) BROWN, Su-Ellen

Boehringer Ingelheim USA Corp. c/o VP IP
Legal 900 Ridgebury Road P.O. Box 368
Ridgefield, Connecticut 06877-0368
US

CANADA, Keith

Boehringer Ingelheim USA Corp. c/o VP IP
Legal 900 Ridgebury Road P.O. Box 368
Ridgefield, Connecticut 06877-0368
US

CHLEWICKI, Lukasz

Boehringer Ingelheim USA Corp. c/o VP IP
Legal 900 Ridgebury Road P.O. Box 368
Ridgefield, Connecticut 06877-0368
US

HOWELL, Michael

Boehringer Ingelheim USA Corp. c/o VP IP
Legal 900 Ridgebury Road P.O. Box 368
Ridgefield, Connecticut 06877-0368
US

MENNERICH, Detlev

Boehringer Ingelheim GmbH Corporate
Patents Binger Strasse 173 55216
Ingelheim am Rhein
DE

WOSKA JR., Joseph Robert

Boehringer Ingelheim USA Corp. c/o VP IP
Legal 900 Ridgebury Road P.O. Box 368
Ridgefield, Connecticut 06877-0368
US

(74) "LINEA SERVICES" d.o.o.

Maršala Tita 29/IV, 71000 Sarajevo
BA

(54) **ANTI IL-36R ANTITELA**

(57)

1. Anti-IL-36R antitjelo ili njegov antigenski vezujući fragment koji sadrži:
- a) varijabilni region lakog lanca koji sadrži amino kiselinsku sekvencu SEQ ID NO: 80,
 - i
 - b) varijabilni region teškog lanca koji sadrži amino kiselinsku sekvencu SEQ ID NO: 87, SEQ ID NO: 88 ili SEQ ID NO: 89.

Broj ostalih patentnih zahtjeva: 22

(11) **BA/EP3448859**

(21) **E03266** (22) 2019-09-11

(26) SR

(31)201762473751 P (32)2017-03-20 (33)US
(96) 18716455.3 2018-03-20

(97) 2019-03-06

(51) **C07D 487/04** , **A61K 31/407** ,
C07D 519/00 , **A61P 7/00**

(73) Forma Therapeutics, Inc.
500 Arsenal St., Suite 100 Watertown, MA
02472
US

(72) ERICSSON, Anna
c/o Forma Therapeutics Inc. 500 Arsenal
Street Suite 100 Watertown, Massachusetts
02472
US
GREEN, Neal
c/o Forma Therapeutics Inc. 500 Arsenal
Street Suite 100 Watertown, Massachusetts
02472
US
GUSTAFSON, Gary
c/o Forma Therapeutics Inc. 500 Arsenal
Street Suite 100 Watertown, Massachusetts
02472
US
HAN, Bingsong
c/o Forma Therapeutics Inc. 500 Arsenal
Street Suite 100 Watertown, Massachusetts
02472
US

LANCIA, JR. David R.
c/o Forma Therapeutics Inc. 500 Arsenal
Street Suite 100 Watertown, Massachusetts
02472

US
MITCHELL, Lorna
c/o Forma Therapeutics Inc. 500 Arsenal
Street Suite 100 Watertown, Massachusetts
02472

US
RICHARD, David
c/o Forma Therapeutics Inc. 500 Arsenal
Street Suite 100 Watertown, Massachusetts
02472

US
SHELEKHIN, Tatiana
c/o Forma Therapeutics Inc. 500 Arsenal
Street Suite 100 Watertown, Massachusetts
02472

US
SMITH, Chase C.
c/o Forma Therapeutics Inc. 500 Arsenal
Street Suite 100 Watertown, Massachusetts
02472

US
WANG, Zhongguo
c/o Forma Therapeutics Inc. 500 Arsenal
Street Suite 100 Watertown, Massachusetts
02472

US
ZHENG, Xiaozhang
c/o Forma Therapeutics Inc. 500 Arsenal
Street Suite 100 Watertown, Massachusetts
02472
US

(74) "LINEA SERVICES" d.o.o.
Maršala Tita 29/IV, 71000 Sarajevo
BA

(54) **KOMPOZICIJE PIROLOPIROLA KAO
AKTIVATORI PIRUVAT KINAZE (PKR)**

(57)

1. Jedinjenje izabrano iz grupe koja se sastoji od:

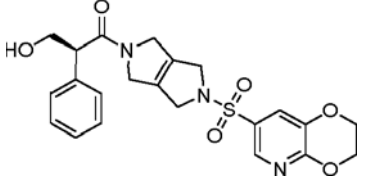
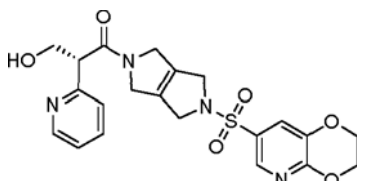
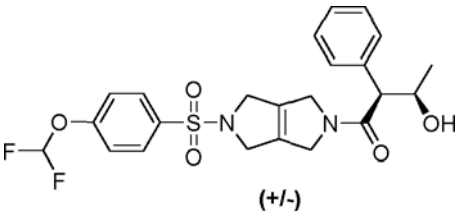
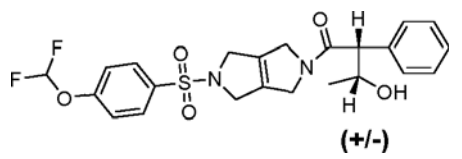
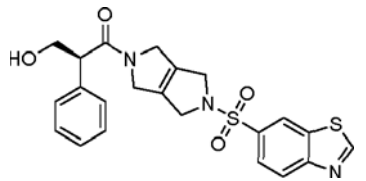
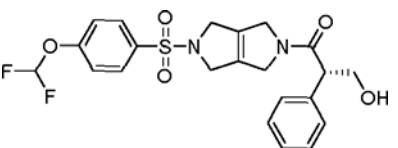
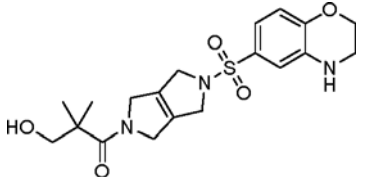
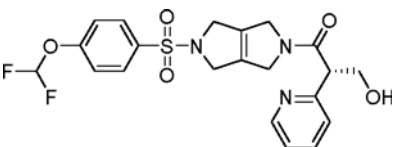
Primer	Struktura	Naziv
1		(S)-1-(5-((2,3-dihidro-[1,4]dioksino[2,3-b]piridin-7-il) sulfonil)-3,4,5,6-tetrahidropirol[3,4-c]pirol-2 (1H)-il)-3-hidroksi-2-fenilpropan-1-on
3		(R)-1-(5-((2,3-dihidro-[1,4]dioksino[2,3-b]piridin-7-il) sulfonil)-3,4,5,6-tetrahidropirol[3,4-c]pirol-2 (1H)-il)-3-hidroksi-2-(piridin-2-il)propan-1-on
26		(2S,3R i 2R,3S)-1-(5-((4-(difluorometoksi)fenil) sulfonil)-3,4,5,6-tetrahidropirol[3,4-c]pirol-2 (1H)-il)-3-hidroksi-2-fenilbutan-1-on
27		(2R,3R i 2S,3S)-1-(5-((4-(difluorometoksi)fenil) sulfonil)-3,4,5,6-tetrahidropirol[3,4-c]pirol-2 (1H)-il)-3-hidroksi-2-fenilbutan-1-on
29		(S)-1-(5-(benzo[d]tiazol-6-ilsulfonil)-3,4,5,6-tetrahidropirol[3,4-c]pirol-2(1H)-il)-3-hidroksi-2-fenilpropan-1-on
31		(S)-1-(5-((4-(difluorometoksi)fenil)sulfonil)-3,4,5,6-tetrahidropirol[3,4-c]pirol-2(1H)-il)-3-hidroksi-2-fenilpropan-1-on
37		1-(5-((3,4-dihidro-2H-benzo[b][1,4]oksazin-6-il) sulfonil)-3,4,5,6-tetrahidropirol[3,4-c]pirol-2 (1H)-il)-3-hidroksi-2,2-dimetilpropan-1-on
41		(S)-1-(5-((4-(difluorometoksi)fenil)sulfonil)-3,4,5,6-tetrahidropirol[3,4-c]pirol-2(1H)-il)-3-hidroksi-2-(piridin-2-il)propan-1-on

(nastavak)

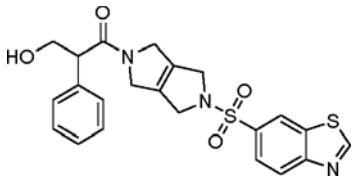
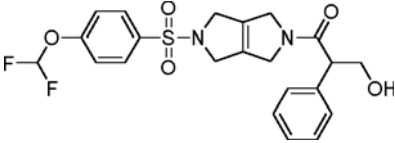
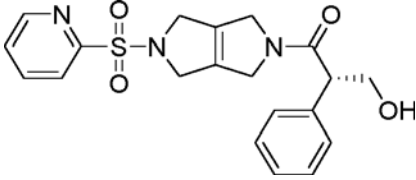
Primer	Struktura	Naziv
48		1-(5-(benzo[d]tiazol-6-ilsulfonil)-3,4,5,6-tetrahidropiolo[3,4-c]pirol-2(1H)-il)-3-hidroksi-2-fenilpropan-1-on
49		1-(5-((4-(difluorometoksi)fenil)sulfonil)-3,4,5,6-tetrahidropiolo[3,4-c]pirol-2(1H)-il)-3-hidroksi-2-fenilpropan-1-on
51		(2S)-3-hidroksi-2-fenil-1-[5-(piridin-2-sulfonil)-1H,2H,3H,4H,5H,6H-piolo[3,4-c]pirol-2-il]propan-1-on

Ili njegovih farmaceutski prihvatljivih soli.

Broj ostalih patentnih zahtjeva: 0

(11) **BA/EP2563400**

(21) **E03267** (22) 2019-09-12

(26) SR

(31) 10161685 (32) 2010-04-30 (33) EP
(96) 11716429.3 2011-04-29

(97) 2013-03-06

(51) **A61K 47/48**, **A61K 47/60**, **C07K 14/47**, **A61K 38/00**, **A61P 27/02**, **A61P 35/00**

(73) Molecular Partners AG
Wagistrasse 14 8952 Schlieren
CH

(72) BINZ, Hans Kaspar
Bachstrasse 27 CH-8903 Birmensdorf
CH
FORRER, Patrik
Rainackerstrasse 17 CH-8953 Dietikon
CH
STUMPP, Michael Tobias
Chratzstrasse 6 CH-8954 Geroldswil
CH

(74) "INTELBIRO" d.o.o.
M.H. Uskufije 3, 71000 Sarajevo
BA

(54) **MODIFIKOVANI VEZIVNI PROTEINI KOJI INHIBIRAJU INTERAKCIJU RECEPTORA VEGF-A**

(57)

1. Rekombinantni vezivni protein koji sadrži ankirinski ponovljeni domen i polietilenglikolni ostatak molekulske težine od najmanje 5 kDa, naznačen time, da navedeni ponovljeni domen ankirina vezuje VEGF-A165 sa Kd ispod 10^{-9} M i inhibira vezivanje VEGF-A165 za VEGFR-2, i gde pomenuti ankirinski ponovljeni domen odgovara aminokiselinama 1 do 126 iz SEK ID BR: 3.

Broj ostalih patentnih zahtjeva: 14

(11) **BA/EP2716684**

(21) **E03268** (22) 2019-09-12

(26) BS

(31) 2011119848 U (32) 2011-05-17 (33) RU
2011053043 U 2011-12-26 RU
(96) 12785811.6 2012-05-17

(97) 2014-04-09

(51) **C08G 73/06**, **C08L 79/06**, **A61P 41/00**, **C07D 401/04**

(73) Joint Stock Company "Pharmasyntez"
Office 3 Dom 23 ul. Krasnogvardeyskaya
Irkutsk 664007
RU

(72) SHURYGIN, Mikhail Gennadievich
Marshal Zhukov Avenue 1-26 Irkutsk
664057
RU
SHURYGINA, Irina Aleksandrovna
Marshal Zhukov Avenue 1-26 Irkutsk
664057
RU

(74) "MSA IP"
Hamdije Kapidžića 12, 71000 Sarajevo
BA

(54) **JEDINJENJA ZA PROFILAKSU I TRETMAN ADHEZIONOG PROCESA**

(57)

1. Jedinjenje za primjenu u metodi inhibiranja p38 MAP kinaze, koje je tipa (I):

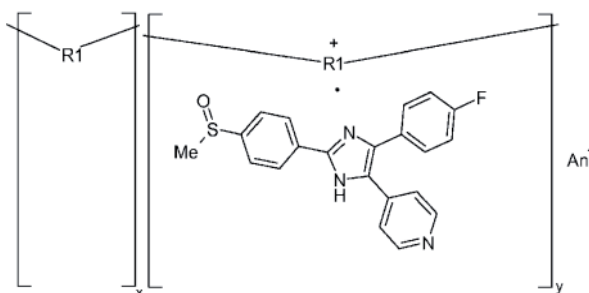

ili (II):

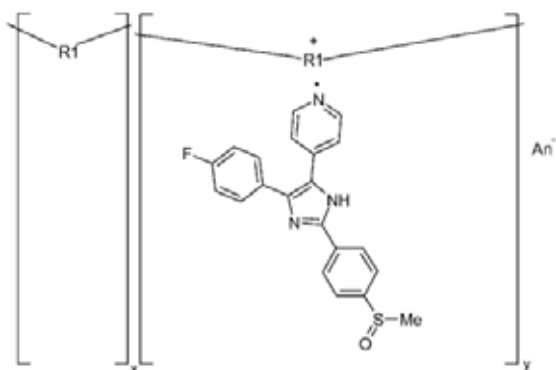

ili (III):

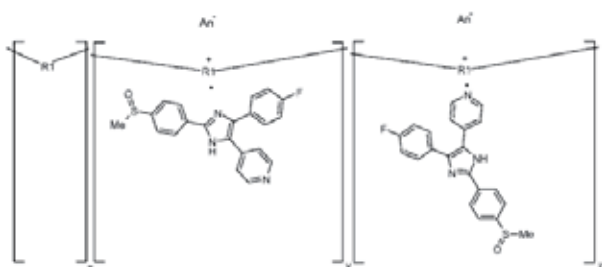

ili (IV):

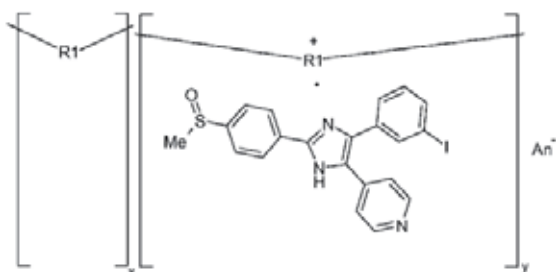

ili (V):

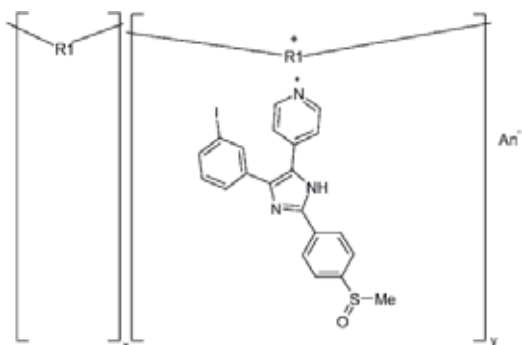

ili (VI):

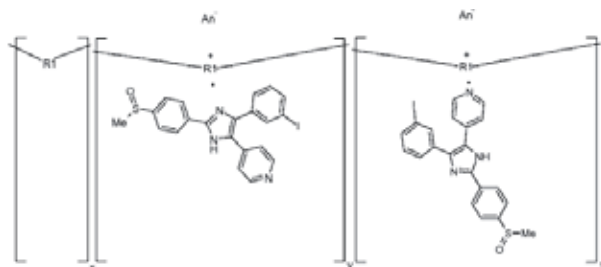

ili (VII):

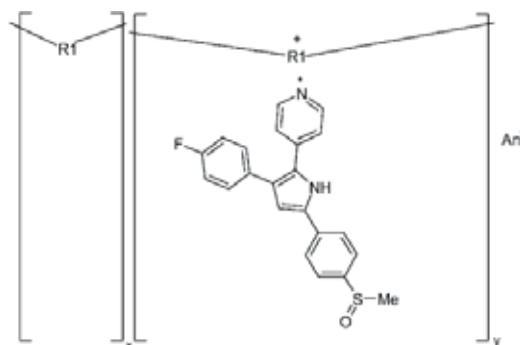

gdje R_1 je strukturalna jedinica prirodnih ili sintetičkih u vodi rastvornih polimera odabrana od hitosana ili njegovih derivata, poliviniltetrazola ili njegovih kopolimera, soli karboksimetilceluloze, polivinilimidazola ili njegovih kopolimera, polietilenimina ili njegovih kopolimera, polivinilpiridina ili njihovih kopolimera, poliviniltriazola ili njihovih kopolimera, soli poliakrilne kiseline ili njenih kopolimera ili soli polimetakrilne kiseline ili njenih kopolimera; An^- - ostatak kiseline; x, y i z su celi brojevi, sem toga $x \neq 0$ i $y \neq 0$.



Slika 1

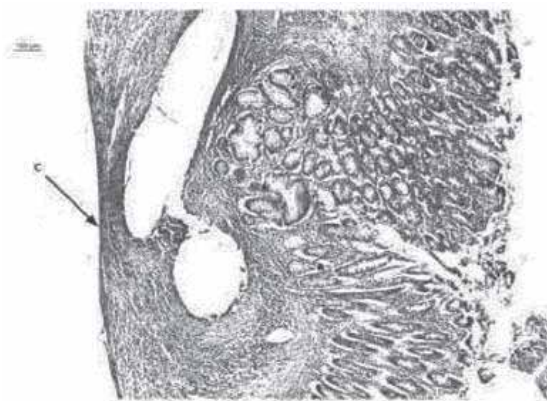

Slika 4

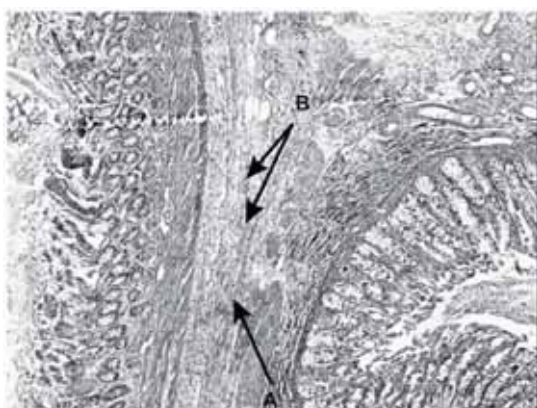

Slika 2

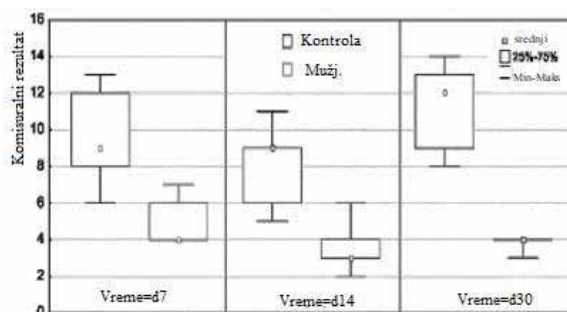

Slika 5

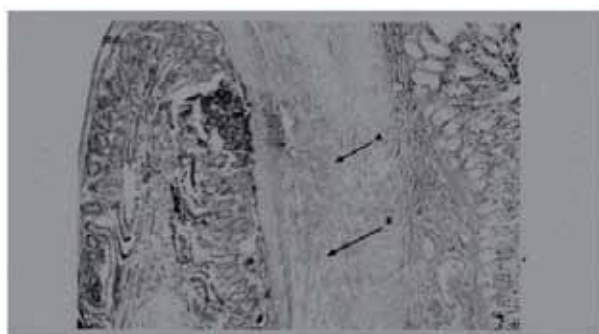

Slika 3

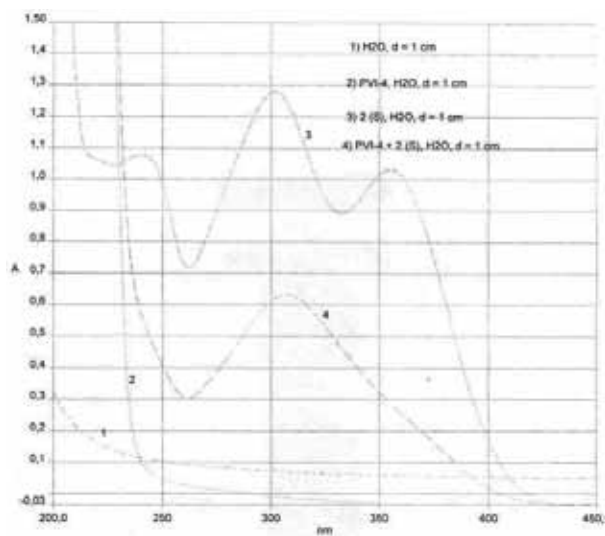

Slika 6

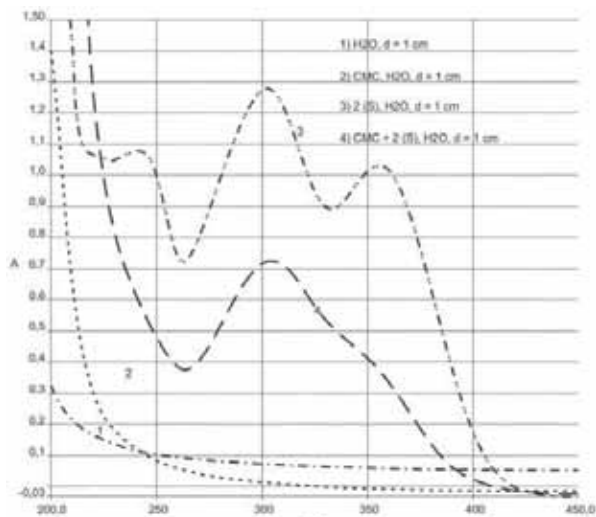

Slika 7

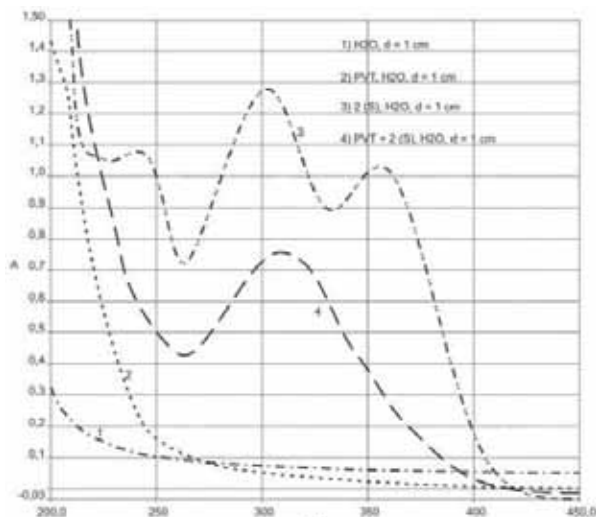

Slika 8

Broj ostalih patentnih zahtjeva: 0

(11) **BA/EP2726092**

(21) **E03269** (22) 2019-09-13

(26) SR

(31) 201161502055 P (32) 2011-06-28 (33) US
 201161570394 P 2011-12-14 US
 201161577204 P 2011-12-19 US
 201261638168 P 2012-04-25 US

(96) 12804863.4 2012-06-28

(97) 2014-05-07

(51) **A61K 38/55** , **C07K 19/00** , **A61K 39/395** , **A61P 29/00** , **A61P 9/00** , **A61P 11/00** , **A61P 11/06** , **A61P 35/00** , **A61P 9/10** , **A61P 19/02** , **A61P 1/00** , **A61P 3/10** , **A61P 37/06** , **A61P 21/00** , **A61P 31/04** , **A61P 31/10** , **A61P 31/12** , **A61K 39/40** , **A61K 39/42**

(73) Inhibrx, LP
 11099 N. Torrey Pines Road, Suite 130 La Jolla, CA 92037
 US

(72) ECKELMAN, Brendan P.
 11099 N. Torrey Pines Road Suite 130 La Jolla, CA 92037
 US

TIMMER, John C.
 11099 N. Torrey Pines Road Suite 130 La Jolla, CA 92037
 US

NGUY, Peter L.
 11099 N. Torrey Pines Road Suite 130 La Jolla, CA 92037
 US

GUENTHER, Grant B.
 11099 N. Torrey Pines Road Suite 130 La Jolla, CA 92037
 US

DEVERAUX, Quinn
 11099 N. Torrey Pines Road Suite 130 La Jolla, CA 92037
 US

(74) "ŽIVKO MIJATOVIĆ & PARTNERS" d.o.o.
 Sarajevo
 M.H. Uskufije 3, 71000 Sarajevo
 BA

**(54) FUZIONI POLIPEPTIDI NA BAZI
SERPINA I POSTUPCI ZA NJIHOVU
UPOTREBU**

(57)

1. Izolovani fuzioni protein koji sadrži najmanje jedan humani polipeptid alfa-1 antitripsin (AAT) koji sadrži aminokiselinsku sekvencu izabranu iz grupe koja se sastoji od SEQ ID NO:1, SEQ ID NO: 2, SEQ ID NO: 32 i SEQ ID NO: 33, u kome je polipeptid AAT funkcionalno povezan sa imunoglobulinskim Fc polipeptidom, naznačen time, što izolovani fuzioni protein ispoljava aktivnost inhibicije serin proteaze i namenjen je upotrebi u postupku za lečenje bolesti ili poremećaja kod subjekta odabranog od nedostatka AAT, emfizema, hronične opstruktivne bolesti pluća (COPD), akutnog respiratornog distres sindroma (ARDS), alergijske astme, cistične fibroze, kancera pluća, ishemijsko-reperfuzione povrede, ishemijsko/reperfuzione povrede nakon transplantacije srca, infarkta miokarda, reumatoidnog artritisa, septičkog artritisa, psorijaznog artritisa, ankiloznog spondilitisa, Kronove bolesti, psorijaze, dijabetesa tipa I i/ili tipa II, pneumonije, sepse, bolesti kalem-protiv-domaćina (GVHD), zarastanja rane, sistemskog eritemskog lupusa i multiple skleroze.

Broj ostalih patentnih zahtjeva: 11

(11) BA/EP3096790**(21) E03270** (22) 2019-09-17

(26) HR

(31)201461929795 P (32)2014-01-21 (33)US
14153887 2014-02-04 EP
14153880 2014-02-04 EP
14183324 2014-09-03 EP
14187429 2014-10-02 EP
201462091668 P 2014-12-15 US

(96) 15700726.1 2015-01-20

(97) 2016-11-30

(51) **A61K 45/06** , **A61K 31/496** ,
A61K 31/381 , **A61K 31/4545** ,
A61K 31/506 , **A61K 31/437** ,
A61K 9/48 , **A61K 31/4015** , **A61P**
25/00 , **A61P 25/02** , **A61P 25/08**
, A61P 25/06 , **A61P 25/18**

(73) Janssen Pharmaceutica, N.V.
Turnhoutseweg 30 2340 Beerse
BE

(72) KLEIN, Brian D
c/o: Neuroadjuvants Inc. 417 Wakara Way
Suite 3510 Salt Lake City, UT 84108
US
LAVREYSEN, Hilde
c/o: Janssen Pharmaceutica NV
Turnhoutseweg 30 B-2340 Beerse
BE
PYPE, Stefan Maria Christiaan
c/o: Janssen Pharmaceutica NV
Turnhoutseweg 30 B-2340 Beerse
BE
TWYMAN, Roy E
c/o: Janssen R&D US 1125 Trenton-
Harbourton Road PO BOX 300 Titusville,
New Jersey NJ 08560
US
VAN OSSELAER, Nancy Eulalie Sylvain
c/o: Janssen Pharmaceutica NV
Turnhoutseweg 30 B-2340 Beerse
BE
WHITE, H. Steven
c/o: Neuroadjuvants Inc. 417 Wakara Way,
Suite 3510 Salt Lake City, UT 84108
US
CEUSTERS, Marc André
c/o: Janssen Pharmaceutica NV
Turnhoutseweg 30 B-2340 Beerse
BE

CID-NÚÑEZ, José Maria
c/o: Janssen-Cilag S.A. Calle Jarama 75
Poligono Industrial E-45007 Toledo
ES

TRABANCO-SUÁREZ, Andrés Avelino
c/o: Janssen-Cilag S.A. Calle Jarama 75
Poligono Industrial E-45007 Toledo
ES

BONE, Roger Francis
c/o: London Innovation Centre 1 Chapel
Place London W1G 8BG
GB

(74) "INTELBIRO" d.o.o.
M.H. Uskufije 3, 71000 Sarajevo
BA

(54) **KOMBINACIJE KOJE SADRŽAVAJU
POZITIVNE ALOSTERIČKE
MODULATORE ILI ORTOSTERIČKE
AGONISTE MATABOTROPNOG
GLUTAMATERGIČNOG RECEPTORA
PODTIP 2 I NJIHOVA UPORABA**

(57)

1. Kombinacija naznačena time što sadrži
 - (a) ligand sinaptičkog proteina vezikula 2a ("SV2A") odabran iz skupine koja sadrži levetiracetam, brivaracetam i seletracetam; i
 - (b) pozitivni alosterički modulator metabotropnog glutamatergičnog receptora podtip 2 odabran od spoja koji ima Formulu

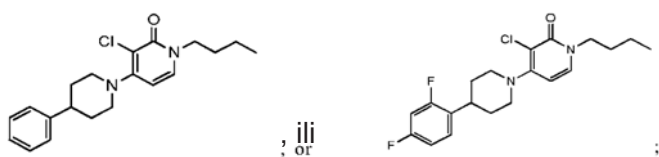
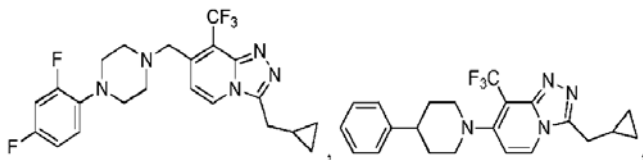

ili njihova farmaceutski prihvatljiva sol ili solvat.

Broj ostalih patentnih zahtjeva: 24

(11) **BA/EP3330293**

(21) **E03271** (22) 2019-09-17

(26) HR

(31) 112323 P (32) 2008-11-07 (33) US
183291 P 2009-06-02 US
221269 P 2009-06-29 US

(96) 17206868.6 2009-11-06

(97) 2018-06-06

(51) **C07K 16/28** , **C07K 16/46** ,
C07K 16/30 , **A61K 39/00** , **A61K**
39/395 , **A61P 35/00**

(73) Amgen Research (Munich) GmbH
Staffelseestrasse 2 81477 München
DE

(72) ZUGMAIER, Gerhard
c/o Amgen Research (Munich) GmbH
Staffelseestrasse 2 81477 Munich
DE

(74) "INTELBIRO" d.o.o.
M.H. Uskufije 3, 71000 Sarajevo
BA

(54) **LIJEČENJE DJEČIJE AKUTNE
LIMFOBLASTIČNE LEUKEMIJE SA
BISPECIFIČNIM PROTUTIJELIMA
PROTIV CD3XCD19**

(57)

1. CD19xCD3 konstrukt protutijela bispecifičnog jednostrukog lanca za uporabu u postupku liječenja, poboljšanja ili uklanjanja dječje akutne limfoblastične leukemije (ALL) kod pedijatrijskog ALL pacijenta, naznačen time što navedena dječja ALL je refraktorna prema kemoterapiji ili alogenoj transplantaciji hematopoetskih matičnih stanica (HSCT).

Broj ostalih patentnih zahtjeva: 13

(11) **BA/EP3081576**

(21) **E03272** (22) 2019-09-17

(26) SR

(31) 201310681942 (32) 2013-12-12 (33) CN
(96) 14868918.5 2014-11-14

(97) 2016-10-19

(51) **C07K 16/28** , **C12N 15/13** , **C12N 15/70** , **C12N 15/81** , **C12N 1/21** , **C12N 1/19** , **A61K 39/395** , **A61P 35/00**

(73) Shanghai Hengrui Pharmaceutical Co., Ltd.
279 Wenjing Road Minhang District
Shanghai 200245
CN
Jiangsu Hengrui Medicine Co., Ltd.
No. 7 Kunlunshan Road Economic
and Technological Development Zone
Lianyungang Jiangsu 222047
CN

(72) YUAN, Jijun
279 Wenjing Road Minhang District
Shanghai 200245
CN
QU, Xiangdong
279 Wenjing Road Minhang District
Shanghai 200245
CN
LIN, Jufang
279 Wenjing Road Minhang District
Shanghai 200245
CN
YE, Xin
279 Wenjing Road Minhang District
Shanghai 200245
CN
CAO, Guoqing
279 Wenjing Road Minhang District
Shanghai 200245
CN
TAO, Weikang
279 Wenjing Road Minhang District
Shanghai 200245
CN
ZHANG, Lianshan
279 Wenjing Road Minhang District
Shanghai 200245
CN
ZHANG, Lei
279 Wenjing Road Minhang District
Shanghai 200245
CN

YANG, Li
279 Wenjing Road Minhang District
Shanghai 200245
CN

(74) "INTELBIRO" d.o.o.
M.H. Uskufije 3, 71000 Sarajevo
BA

(54) **PD-1 ANTITELO, NJGOV FRAGMENT KOJI SE VEZUJE NA ANTIGEN, I NJEGOVA MEDICINSKA PRIMENA**

(57)

1. PD-1 antitelo ili njegov fragment koji se vezuje na antigen, obuhvata:

promenljivi region lakog lanca koji obuhvata LCDR1, LCDR2 i LCDR3 kao što je prikazano u SEK ID BR: 6, SEK ID BR: 7 i SEK ID BR: 8, prema opisanom redosledu; i
promenljivi region teškog lanca koji obuhvata HCDR1, HCDR2 i HCDR3 kao što je prikazano u SEK ID BR: 3, SEK ID BR: 4 i SEK ID BR: 5, prema opisanom redosledu

Broj ostalih patentnih zahtjeva: 13

(11) BA/EP2841575(21) **E03273** (22) 2019-09-17

(26) SR

(31) 201261639376 P (32) 2012-04-27 (33) US
(96) 13782061.9 2013-04-27

(97) 2015-03-04

(51) **C07K 16/40** , **G01N 33/574**(73) MILLENNIUM PHARMACEUTICALS, INC.
40 Lansdowne Street, Cambridge, MA
02139
US(72) FRANK, Helen Alison
7 Queens Circle Sharon, MA 02067
US
MCDONALD, Alice A.
25 Swampscott Avenue Swampscott, MA
01907
US
O'KEEFE, Theresa L.
20 Richgrain Avenue Waltham, MA 02453
US(74) "ŽIVKO MIJATOVIĆ & PARTNERS" d.o.o.
Sarajevo
M.H. Uskufije 3, 71000 Sarajevo
BA(54) **MOLEKULI ANTI-GCC ANTITELA I
NJIHOVA UPOTREBA U ISPITIVANJU
OSETLJIVOSTI NA GCC CILJANU
TERAPIJU**

(57)

1. Molekul anti-GCC antitela koji sadrži tri regiona koji određuju komplementarnost teškog lanca (HCDR1, HCDR2 i HCDR3) koji sadrže aminokiselinske sekvence SEQ ID NO: 21, 22 i 23, redom; i tri regiona koji određuju komplementarnost lakog lanca (LCDR1, LCDR2, i LCDR3) koji sadrže aminokiselinske sekvence SEQ ID NO: 27, 28 i 29, redom.

Broj ostalih patentnih zahtjeva: 16

(11) BA/EP3139903(21) **E03274** (22) 2019-09-17

(26) SR

(31) 14167381 (32) 2014-05-07 (33) EP
(96) 15718956.4 2015-05-04

(97) 2017-03-15

(51) **A61K 9/08** , **A61K 47/02** , **A61K 47/50** , **A61K 47/10** , **A61K 47/18** , **A61K 47/24** , **A61K 47/26** , **A61K 47/38** , **A61K 47/61** , **A61K 31/715** , **A61K 51/06** , **B65D 65/40** , **B65D 81/26** , **A61K 9/00**(73) Croma-Pharma Gesellschaft m.b.H.
Industriezeile 6 2100 Leobendorf
AT(72) PRINZ, Martin
Croma-Pharma Gesellschaft m.b.H.
Industriezeile 6 A-2100 Leobendorf
AT(74) Dragan Mićunović
Branilaca Sarajeva 10, 71000 Sarajevo
BA(54) **VODENI OFTALMOLOŠKI RASTVOR I
POSTUPAK ZA LEČENJE SINDROMA
SUVOG OKA**

(57)

1. Sterilni vodeni oftalmološki rastvor koji obuhvata 0.05% do 0.5% (masenih) N-(N-acetilcisteinil-) hitosana ili njegove farmaceutski prihvatljive soli u rastvoru nosača, pri čemu N-(N-acetilcisteinil-) hitosan ima sadržaj grupa slobodnih tiola u količini od 80 µmol/g polimera do 280 µmol/g polimera.

Broj ostalih patentnih zahtjeva: 19

(11) BA/EP3019500(21) **E03275** (22) 2019-09-17(31) 201300421 (32) 2013-07-11 (33) DK
(96) 14738819.3 2014-07-10

(97) 2016-05-18

(51) **C07D 489/08** , **A61K 31/485** ,
A61P 25/30(73) H. Lundbeck A/S
Ottiliavej 9 2500 Valby
DK(72) DE DIEGO, Heidi Lopez
Hælderne 5 DK-2850 Nærum
DK(74) Dragan Mićunović
Branilaca Sarajeva 10, 71000 Sarajevo
BA(54) **SOLI NAMFEMENA KAO LEKOVI
ZA SMANJENJE KONZUMIRANJA
ALKOHOLA ILI ZA SPREČAVANJE
PREKOMERNOG KONZUMIRANJA
ALKOHOLA**

(5 7)

1. So jedinjenja formule [I]

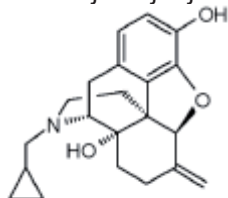

[I]

pri čemu je ta so odabrana od soli vodonik adipata, soli vodonik malonata, soli vodonik fumarata, soli vodonik sukcinata, soli benzen sulfonata, soli vodonik maleata i soli salicilata jedinjenja formule [I].

Broj ostalih patentnih zahtjeva: 11

(11) BA/EP2544719(21) **E03276** (22) 2019-09-18(31) 412644 P (32) 2010-11-11 (33) US
327314 P 2010-04-23 US
313628 P 2010-03-12 US

(96) 11754195.3 2011-03-11

(97) 2013-01-16

(51) **C07K 16/28** , **A61K 39/395**(73) Debiopharm International S.A.
"Forum après-demain" Chemin Messidor
5-7 1006 Lausanne
CH(72) DECKERT, Jutta
16 Eaton Road Lexington Massachusetts
02420
US
PARK, Peter
25 Webster Ave, 301 Somerville
Massachusetts 02143
US
TAVARES, Daniel
27 Sylvester Road Natick Massachusetts
01760
US
RUI, Lingyun
11 Arrowhead Road Weston Massachusetts
02493
US(54) **CD37-VEZUJUĆI MOLEKULI I NJIHOVI
IMUNOKONJUGATI**

(57)

1. Antitijelo ili njegov antigen-vezujući fragment koje se specifično vezuje za CD37, gdje navedeno antitijelo ili njegov fragment sadrži varijabilni region teškog lanca koji sadrži aminokiselinsku sekvencu sa SEQ ID NO (SEK ID BR): 57 ili 58 i varijabilni region lakog lanca koji sadrži aminokiselinsku sekvencu sa SEQ ID NO: 74.

Broj ostalih patentnih zahtjeva: 21

(11) BA/EP3319601(21) **E03277** (22) 2019-09-20

(26) HR

(31) 16305989 (32) 2016-07-29 (33) EP
(96) 17742782.0 2017-07-28

(97) 2018-05-16

(51) **A61K 31/4188** , **A61P 25/00** ,
A61P 1/16 , **A61K 9/00** , **A61K**
45/06(73) Medday Pharmaceuticals
24/26 rue de la Pépinière 75008 Paris
FR(72) SEDEL, Frédéric.
17 rue des rigoles 75020 Paris
FR(74) "INTELBIRO" d.o.o.
M.H. Uskufije 3, 71000 Sarajevo
BA(54) **POSTUPAK LIJEČENJA JETRENE**
ENCEFALOPATIJE

(57)

1. Biotin za uporabu u liječenju ili sprječavanju jetrene encefalopatije naznačen time što dnevna količina biotina koja se daje pacijentu iznosi najmanje 200 mg, i pri čemu jetrena encefalopatija je jetrena encefalopatija tipa C.

Broj ostalih patentnih zahtjeva: 17

(11) BA/EP2968269(21) **E03278** (22) 2019-09-20

(26) HR

(31) 201361791247 P (32) 2013-03-15 (33) US
(96) 14768236.3 2014-03-12

(97) 2016-01-20

(51) **A61K 31/40** , **C12N 9/04** , **C12N**
11/00 , **C12N 11/08** , **C12N 11/14**
, C12P 7/02 , **C12P 7/22** , **C07D**
487/04 , **C07D 207/08** , **C07D**
207/12(73) Merck Sharp & Dohme Corp.
126 East Lincoln Avenue Rahway, NJ
07065-0907
US(72) XU, Feng
126 East Lincoln Avenue Rahway, New
Jersey 07065-0907
US

LIU, Zhuqing

126 East Lincoln Avenue Rahway, New
Jersey 07065-0907
US

DESMOND, Richard

126 East Lincoln Avenue Rahway, New
Jersey 07065-0907
US

PARK, Jeonghan

126 East Lincoln Avenue Rahway, New
Jersey 07065-0907
US

KALININ, Alexei

126 East Lincoln Avenue Rahway, New
Jersey 07065-0907
US

KOSJEK, Birgit

126 East Lincoln Avenue Rahway, New
Jersey 07065-0907
US

STROTMAN, Hallena

21 Guaguin Way Somerset, New Jersey
08873
US

LI, Hongmei

126 East Lincoln Avenue Rahway, New
Jersey 07065-0907
US

MONCECCHI, Johannah

41 Winthrop Street Waltham, Massachusetts
02453
US

(74) "INTELBIRO" d.o.o.
M.H. Uskufije 3, 71000 Sarajevo
BA

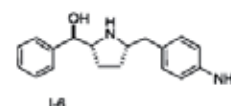
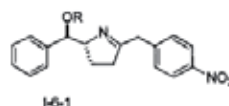

(54) **POSTUPAK ZA PRIPRAVU BETA 3
AGONISTA I INTERMEIDIJERA**

(57)

1. Postupak za pripremu spoja 1-6:

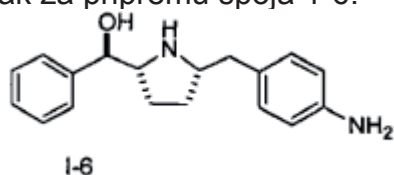

pri čemu P₁ je odabran iz skupa koji
sadrži Ac, Bn, Boc, Bz, Cbz, DMPM,
FMOC, Ns, Moz, i Ts; i
Y je odabran od Cl, I, Br, i OTf; i
R je ograničen na skupinu koju
čine H, TMS, TES, TBDMS, TIPS i
TBDPS; i R_N je P₁ ili H.

naznačen time što sadrži:

(a-2) redukciju spoja 1-3:

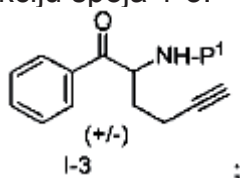

Broj ostalih patentnih zahtjeva: 17

u prisutnosti KRED enzima da se
dobije spoj 1-4:

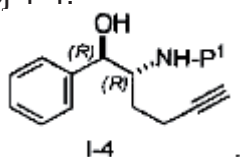

(b-2) sparivanje spoja 1-4 sa spojem
A-1, u prisutnosti Katalizatora D da
se dobije I-5(a):

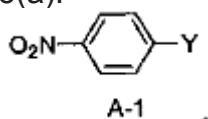

nakon čega slijedi uklanjanje zaštite
in situ s kiselinom da se dobije spoj
I-5(b) kao:

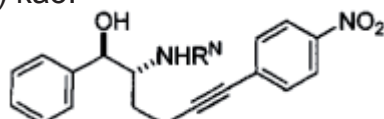

I-5(a), gdje R_N=P₁ ili 1-5 (b) gdje,
R_N=H;

(c-2) ciklizaciju i redukciju spoja
I-5(b) u prisutnosti Katalizatora E da
se dobije spoj 1-6 via 1-6-1:

(11) BA/EP3307288(21) **E03279** (22) 2019-09-20

(26) SR

(31) 201510468 (32) 2015-06-15 (33) GB
201606807 2016-04-19 GB

(96) 16731642.1 2016-06-15

(97) 2018-04-18

(51) **A61K 35/74** , **A61P 1/00** , **A61P 11/06** , **A61P 29/00** , **A61P 19/02** , **A61P 25/28** , **C12N 1/20**(73) 4D Pharma Research Limited
Life Sciences Innovation Building Cornhill
Road Aberdeen, Aberdeenshire AB25 2ZS
GB(72) STEVENSON, Alex
c/o 4D Pharma PLC 3rd Floor 9 Bond Court
Leeds Yorkshire LS1 2JZ
GB(74) "LINEA SERVICES" d.o.o.
Maršala Tita 29/IV, 71000 Sarajevo
BA**(54) KOMPOZICIJE KOJE SADRŽE
BAKTERIJSKE SOJEVE**

(57)

1. Kompozicija koja obuhvata bakterijski soj vrste *Roseburiahominis*, za upotrebu u postupku lečenja ili prevencijastme.**(11) BA/EP3026176**(21) **E03280** (22) 2019-09-20

(26) SR

(96) 14195531.0 2014-11-28

(97) 2016-06-01

(51) **E01B 7/24**(73) Vossloh Laeis GmbH
Ruwerer Strasse 21 54292 Trier
DE(72) Liesching, Martin
Blütenweg 24 76199 Karlsruhe
DE
Gelz, Albert
Ägidiusstr. 14 54441 Kirf
DE(74) "LINEA SERVICES" d.o.o.
Maršala Tita 29/IV, 71000 Sarajevo
BA**(54) ELEMENT SKRETNICE, SKRETNICA
I POSTUPAK IZRADE ZA ELEMENT
SKRETNICE SA GREJNIM UREĐAJEM**

(57)

1. Element skretnice, izveden kao vođica, jezičak (5), središnji deo ili slično, sa najmanje jednim gornjim delom (1) i jednim donjim delom (2), pri čemu gornji deo i donji deo najmanje jednom kontaktom površinom (3) naležu jedan na drugi i pri čemu su gornji deo i donji deo međusobno povezani, pri čemu je oblikovana najmanje jedna unutrašnja šupljina (10) između gornjeg dela (1) i donjeg dela (2), koja šupljina (10) ima najmanje jedan spojni otvor (12) otvoren ka spolja, **koji karakteriše to da se šupljina (10) na osnovu vrste grejne trake prostire u kontaktnoj oblasti između delova (1, 2).**

(11) BA/EP3204024(21) **E03281** (22) 2019-09-20

(26) SR

(31) 201510470 (32) 2015-06-15 (33) GB
201520510 2015-11-20 GB
201603786 2016-03-04 GB

(96) 16731639.7 2016-06-15

(97) 2017-08-16

(51) **A61K 35/74** , **C12N 1/20** , **A61P 1/00** , **A61P 11/06** , **A61P 29/00** , **A61P 19/02** , **A61P 25/28** , **A61P 35/00** , **A61K 35/745**(73) 4D Pharma Research Limited
Life Sciences Innovation Building Cornhill
Road Aberdeen, Aberdeenshire AB25 2ZS
GB(72) GRANT, George
Life Sciences Innovation Building Cornhill
Road Aberdeen Aberdeenshire AB25 2ZS
GB
PATTERSON, Angela Margaret
Norwich Medical School Faculty of Medicine
and Health Sciences University of East
Anglia Norwich Norfolk NR4 7JT
GB
MULDER, Imke
Life Sciences Innovation Building Cornhill
Road Aberdeen Aberdeenshire AB25 2ZS
GB
MCCLUSKEY, Seanin
c/o 4D PHARMA PLC 3rd Floor 9 Bond
Court Leeds Yorkshire LS1 2JZ
GB
RAFTIS, Emma
c/o 4D PHARMA PLC 3rd Floor 9 Bond
Court Leeds Yorkshire LS1 2JZ
GB(74) "LINEA SERVICES" d.o.o.
Maršala Tita 29/IV, 71000 Sarajevo
BA**(54) KOMPOZICIJE KOJE SADRŽE
BAKTERIJSKE SOJEVE**

(57)

1. Kompozicija koja sadrži bakterijski soj roda *Bacteroides* koji ima 16s rRNK sekvencu koja je bar 98% identična sa SEQ ID NO:4 , za upotrebu u postupku lečenja ili prevencije inflamatorne ili autoimune bolesti.

Broj ostalih patentnih zahtjeva: 14

(11) BA/EP2482768(21) **E03282** (22) 2019-09-23(31) 20096003 (32) 2009-10-01 (33) FI
(96) 10819959.7 2010-09-30

(97) 2012-08-08

(51) **A61F 6/14** , **A61K 9/00**(73) Bayer Oy
Pansiontie 47 20210 Turku
FI(72) TJÄDER, Taina
Untolantie 2 B 7 FI-20660 Littoinen
FI
CALVO ALONSO, Ulla
Kontionkatu 4 FI-20760 Piispanristi
FI
INKI, Pirjo
Lautapojankatu 8 FI-20780 Kaarina
FI
JUKARAINEN, Harri
Vadelmakatu 3 FI-21620 Kuusisto
FI
JUTILA, Ilkka
Raadelmaantie 328 FI-20660 Littoinen
FI
KORTESUO, Pirjo
Muddaistentie 139 FI-21600 Parainen
FI
LEHTINEN, Juha
Pyölinpellonkatu 14 FI-20300 Turku
FI
LUKKARI-LAX, Eeva
Kiiltokallionpolku 4 C FI-02180 Espoo
FI
LYYTIKÄINEN, Heikki
Onkitie 2 FI-21100 Naantali
FI
MOEDE, Joachim
Piispanpelto 7 as 23 FI-20540 Turku
FI
NIKANDER, Hannu
Säkyläntie 736 FI-21330 Paattinen
FI
SALLINEN, Pirjo
Sybelstrasse 24 10629 Berlin
DE
SHAFIQ, Faisal
Am Wetscheshof 25 47807 Krefeld
DE
KAUFHOLD, Wolfgang
Haferkamp 8 51061 Cologne
DE

WAMPRECHT, Christian
Regattastrasse 20 41472 Neuss
DE

(74) Dragan Mićunović
Branilaca Sarajeva 10, 71000 Sarajevo
BA

(54) UNUTARMATERIČNI SISTEM

(57)

1. Unutarmaterični sistem za dugoročno postavljanje u materičnu šupljinu koja obuhvata rezervoar i kontinualan, zatvoreni i fleksibilni okvir poligonalnog oblika, pri čemu je najmanje jedan kraj rezervoara povezan sa unutrašnjom površinom okvira, a rezervoar obuhvata najmanje jednu terapijski aktivnu supstancu, **naznačen time, što** okvir obuhvata termoplastični poliuretanski elastomer koji obuhvata reakcioni proizvod

- a) komponente izocijanata koja je 1,6-heksametilen diizocijanat,
- b) komponente poliola koja je polikarbonat diol pripremljen od 1,6-heksandiola i dimetil karbonata, pri čemu navedeni polikarbonat diol ima prosečnu molekularnu masu od 1000 do 2500 g/mol,
- c) komponente produživača lanca koja obuhvata:
 - c1) od 35 do 100 mol-% najmanje jednog disfunkcionalnog produživača lanca prosečne molekularne mase od 118 do 286 g/mol i
 - c2) od 0 do 65 mol-% produživača lanca prosečne molekularne mase između 104 i 500 g/mol, što se razlikuje od produživača lanca c1), što odgovara formuli (I) ili formuli

(II)

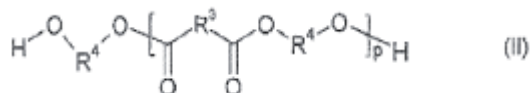
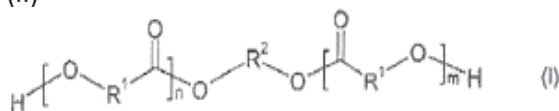

u kojoj

R₁ predstavlja razgranati ili nerazgranati radikal alkilena sa od 1 do 12 C atoma ili supstituisani ili nesupstituisani radikal alkarilena sa od 6 do 24 C atoma, R₂, R₄ svaki predstavlja razgranati ili

nerazgranati radikal alkilena sa od 1 do 12 C atoma ili radikal alkoksialkilena sa od 1 do 12 C atoma ili supstituisani ili nesupstituisani radikal alkarilena sa od 6 do 24 C atoma ili supstituisani ili nesupstituisani radikal alkoksiarilena sa od 6 do 24 C atoma, R₃ predstavlja razgranati ili nerazgranati radikal alkilena sa od 1 do 8 C atoma ili supstituisani ili nesupstituisani radikal alkarilena sa od 6 do 20 C atoma ili supstituisani ili nesupstituisani radikal arilena sa od 6 do 20 C atoma ili supstituisani ili nesupstituisani radikal aralkilena sa od 6 do 20 C atoma, n, m svaki predstavlja 0 do 10, pri čemu je n + m ≥ 1, i p predstavlja 1 do 10,

- d) opciono monofunkcionalnih alkohola kao terminatora lanca, u prisustvu
- e) jednog ili više katalizatora, uz dodatak
- f) od 0,1 do 35 mas%, na osnovu mase termoplastičnog poliuretana napravljenog od komponenata a) do d), neorganskih punilaca,
- g) opciono, daljih aditiva i/ili pomoćnih supstanci pri čemu odnos grupa izocijanata a) reaktivnih izocijanatnih grupa od b), c) i d) iznosi od 0,9:1 do 1,1:1.

Broj ostalih patentnih zahtjeva: 9

(11) **BA/EP3227294**

(57)

(21) **E03283** (22) 2019-09-25

(26) HR

(31) 201462085722 P (32) 2014-12-01 (33) US
201562166808 P 2015-05-27 US

(96) 15802075.0 2015-11-30

(97) 2017-10-11

(51) **C07D 487/04** , **A61K 31/519** ,
A61P 9/10

(73) Astrazeneca AB
151 85 Södertälje
SE

(72) INGHARDT, Tord Bertil
AstraZeneca S-431 83 Mölndal
SE
TOMKINSON, Nicholas
AstraZeneca Alderley Park Macclesfield
Cheshire SK10 4TG
GB
GAN, Li-Ming
AstraZeneca S-431 83 Mölndal
SE
STONEHOUSE, Jeffrey Paul
c/o AstraZeneca Intellectual Property
AstraZeneca 35 Gatehouse Drive Waltham
MA 02451
US
JOHANNESSON, Petra
AstraZeneca S-431 83 Mölndal
SE
JURVA, Ulrik
AstraZeneca S-431 83 Mölndal
SE
MICHAËLSSON, Erik
AstraZeneca S-431 83 Mölndal
SE
LINDSTEDT-ALSTERMARK, Eva-Lotte
AstraZeneca S-431 83 Mölndal
SE

(74) "INTELBIRO" d.o.o.
M.H. Uskufije 3, 71000 Sarajevo
BA

(54) **1-[2-(AMINOMETIL)BENZIL]-2-TIOKSO-
1,2,3,5-TETRAHIDRO-4H-PIROLO[3,2-D]
PIRIMIDIN-4-ONI INHIBITORI
MIJELOPEROKSIDAZE**

1. Spoj s formulom (I)

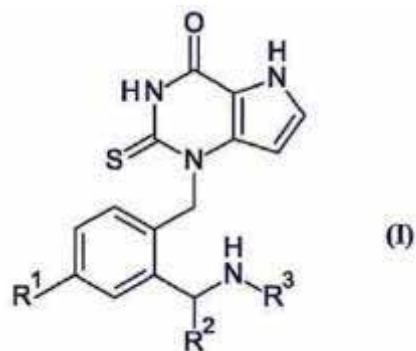

naznačen time što

R₁ je H, F, Cl ili CF₃;

R₂ je H, CH₃ ili C₂H₅; i

R₃ je H, CH₃, C₂H₅, n-propil, izopropil,
n-butil, izobutil, sec-butil, tert-butil,
ciklopropil, ciklopropilmetil, ciklobutil,
ciklobutilmetil ili ciklopentil;

ili njegova farmaceutski prihvatljiva sol.

Broj ostalih patentnih zahtjeva: 15

(11) **BA/EP3297888**

(21) **E03284** (22) 2019-09-25

(31) 41238215 (32) 2015-05-18 (33) PL
(96) 16724378.1 2016-05-18

(97) 2018-03-28

(51) **B61L 1/02** , **B61L 1/16** , **E01B 26/00** , **B61L 3/12**

(73) Bombardier Transportation (ZWUS) Polska
SP. Z O.O
Modelarska 12 40-142 Katowice
PL

(72) GÓRNIOCZEK, Marek
Tuwima 67a 42-680 Tarnowskie Góry
PL
RADWANSKI, Wojciech
Radockiego 232/7 40-645 Katowice
PL
SZCZEPONIK, Adam
Konopnickiej 27 41-500 Chorzów
PL
ZIELINSKI, Dariusz
Szewska 5 43-600 Jaworzno
PL
MAZUR, Mateusz
Krasinskiego 1/89 41-300 Dabrowa
Górnicza
PL
STEPIEN, Andrzej
Sucha 7 41-300 Dabrowa Górnicza
PL
SAWODNI, Aleksandra
Bławatkowa 11/6 41-908 Bytom
PL

(74) "INTELBIRO" d.o.o.
M.H. Uskufije 3, 71000 Sarajevo
BA

(54) **UREĐAJ ZA PRIČVRŠĆIVANJE MODULA
KOLOSEKA ZA ŠINE**

(57)

1. Uređaj za pričvršćivanje modula (**9, 10**) koloseka, kao što su, npr. glave detektora točka i/ili transformatori struje, na šine imaju osnovu i glavu, pri čemu taj uređaj obuhvata dve stege (**1, 2**) koje treba stegnute na osnovu šine pomoću mehanizma koji se pruža ispod osnove šine, pri čemu je barem jedna od stega (**1, 2**) pokretna, pri čemu je konzola (**3, 4 i 5, 6**) pričvršćena na barem jednu od

stega (**1, 2**) i modul (**9, 10**) koloseka koji treba pričvrstiti na sledeću glavu šine, **taj uređaj je naznačen činjenicom što** ima dve pokretne stege (**1, 2**), pri čemu je par konzola (**3, 4 i 5, 6**) pričvršćen pomoću prvih pričvršćivača na površine svake od stega, pri čemu se konzole (**3, 4 i 5, 6**) pružaju poprečno na uzdužnu osu šine i barem jedan segment (**7, 8**) koji se pruža upravno je pričvršćen korišćenjem drugih pričvršćivača na jednu od ili na svaku od površina spoljne strane konzola (**3, 4 i 5, 6**), pri čemu barem jedan modul (**9, 10**) koloseka treba da bude pričvršćen na gornji krajnji region segmenta koji se pruža upravno ili na gornje krajnje regione više segmenata (**7, 8**) koji se pružaju upravno.

Broj ostalih patentnih zahtjeva: 4

(11) **BA/EP2970123**

(21) **E03285** (22) 2019-09-25

(26) HR

(31) 201361785763 P (32) 2013-03-14 (33) US

(96) 14720369.9 2014-03-14

(97) 2016-01-20

(51) **C07D 213/75** , **A61K 31/444** ,
A61P 9/00

(73) Amgen Inc.

One Amgen Center Drive Thousand Oaks,
California 91320-1799

US

Cytokinetics, Inc.

280 East Grand Avenue South San
Francisco, CA 94080

US

(72) CUI, Sheng

391 Lincoln Street Lexington, MA 02421

US

MORRISON, Henry

10789 Inspiration Cir. Dublin, CA 94568-
5556

US

NAGAPUDI, Karthik

594 Yarrow Drive Simi Valley, CA 93065

US

WALKER, Shawn

6710 Eton Avenue Unit 135 Woodland Hills,
CA 91303

US

BERNARD, Charles

14466 Laurel Lane Moorpark, CA 93021

US

HANSEN, Karl Bennett

35 Pond Street Cohasset, MA 02025

US

LANGILLE, Neil Fred

9 Willard Grant Road Sudbury, MA 01776

US

ALLGEIER, Alan Martin

1407 N. Grant Avenue Wilmington, DE

19806

US

MENNEN, Steven

167 Warren Avenue Apt.4 Boston, MA

02116

US

WOO, Jacqueline

211 Ascott Crescent Sherwood Park,
Alberta T8H 0A6

CA

MORGAN, Bradley Paul

1206 Rimer Drive Moraga, CA 94556

US

MUCI, Alex

2025 Stockton Street 3 San Francisco, CA

94133

US

(74) "INTELBIRO" d.o.o.

M.H. Uskufije 3, 71000 Sarajevo

BA

(54) **SOL OMEKAMTIV MEKARBILA I
POSTUPAK ZA PRIPRAVU SOLI**

(57)

1. Dihidroklorid hidratna sol omekamtiv
mekarbila.

Broj ostalih patentnih zahtjeva: 14

(11) BA/EP3412977(21) **E03287** (22) 2019-09-26(31) 201700061757 (32) 2017-06-06 (33) IT
(96) 18173805.5 2018-05-23

(97) 2018-12-12

(51) F24D 19/06(73) W-A Progettazioni S.r.l.
Via Menarini 41 40054 Loc. Cento - Budrio
(Bologna)
IT(72) LOLLI, Valter
Via Baracca, 5 40033 CASALECCHIO DI
RENO
IT(74) "MSA IP"
Hamdije Kapidžića 12, 71000 Sarajevo
BA**(54) ZRAČEĆI MODUL ZA FORMIRANJE
ZRAČEĆEG TIJELA**

(57)

1. Zračači modul (1) koji sadrži prvo šuplje tijelo (3) definisano prednjim zidom (301), zadnjim zidom (302), dvijema stranama (303), prvim krajem (304) na vrhu koji ima par otvora (308) napravljenih na odgovarajućim stranama (303) i krajem (305) na dnu koji ima par otvora (308) napravljenih na odgovarajućim stranama (303); prvo šuplje tijelo (3) koje definiše komponentu, u primjeni, za prolazak fluida koji prenosi toplotu, **naznačen time da** sadrži drugo šuplje tijelo (2) ili kućište sa poklopcem unutar kojeg je potpuno sadržano prvo šuplje tijelo (3); drugo šuplje tijelo (2) koje ima prednji zid (201), zadnji zid (202), dvije strane (203), vrh (204), koji ima odjeljak (B) za ispuštanje vazduha i par otvora (4) napravljenih na odgovarajućim stranama (203) i dno (210) koje ima odjeljak (A) za ulaz vazduha i par otvora (4) napravljenih na odgovarajućim stranama (203), drugo šuplje tijelo (2) koje je konfigurisano za generisanje unutrašnje zone koja je u stanju da definiše kanal (C2) za kontrolisani protok vazduha od ulaznog odjeljka (A) sa dna prema odjeljku (B) za ispuštanje na vrhu (204).

Broj ostalih patentnih zahtjeva: 13

(11) BA/EP2780375(21) **E03288** (22) 2019-09-30(31) 201161560144 P (32) 2011-11-15 (33) US
201161560149 P 2011-11-15 US
201161560162 P 2011-11-15 US
201161560178 P 2011-11-15 US
201161560183 P 2011-11-15 US
201261651486 P 2012-05-24 US
201261651474 P 2012-05-24 US
(96) 12805432.7 2012-11-15

(97) 2014-09-24

(51) **C07K 16/28** , **A61K 39/395** ,
A61P 35/02 , **A61P 37/00**(73) Amgen Research (Munich) GmbH
Staffelseestrasse 2 81477 München
DE
Amgen Inc.
One Amgen Center Drive Thousand Oaks,
California 91320-1799
US(72) KUFER, Peter
c/o Amgen Research (Munich) GmbH
Staffelseestr. 2 81477 Munich
DE
RAUM, Tobias
c/o Amgen Research (Munich) GmbH
Staffelseestr. 2 81477 Munich
DE
HOFFMANN, Patrick
c/o Amgen Research (Munich) GmbH
Staffelseestr. 2 81477 Munich
DE
KISCHEL, Roman
c/o Amgen Research (Munich) GmbH
Staffelseestr. 2 81477 Munich
DE
LUTTERBUESE, Ralf
c/o Amgen Research (Munich) GmbH
Staffelseestr. 2 81477 Munich
DE
RAU, Doris
c/o Amgen Research (Munich) GmbH
Staffelseestr. 2 81477 Munich
DE
ADAM, Paul
c/o Boehringer Ingelheim GmbH Corporate
Patents Binger Str. 173 55216 Ingelheim
am Rhein
DE
BORGES, Eric
c/o Boehringer Ingelheim GmbH Corporate

Patents Binger Str. 173 55216 Ingelheim
am Rhein
DE
HEBEIS, Barbara
c/o Boehringer Ingelheim GmbH Corporate
Patents Binger Str. 173 55216 Ingelheim
am Rhein
DE
HIPPE, Susanne
c/o Boehringer Ingelheim GmbH Corporate
Patents Binger Str. 173 55216 Ingelheim
am Rhein
DE

(74) "INTELBIRO" d.o.o.

M.H. Uskufije 3, 71000 Sarajevo
BA

(54) **VEZUJUĆE MOLEKULE ZA BCMA I CD3**

(57)

1. Vezujuća molekula koja je barem
bispesifična koja sadrži prvu i drugu
vezujuću domenu, naznačena time što

(a) prva vezujuća domena
sposobna je za vezanje na
epitop klastera 3 od BCMA
(CQLRCSSNTPPLTCQRYC); i

(b) druga vezujuća domena
sposobna je za vezanje na
CD3; i

pri čemu epitop klastera 3 od
BCMA odgovara ostatcima
aminokiseline 24 do 41 od
sekvence kao što je prikazano
u SEQ ID NO: 1002,

i pri čemu je navedena vezujuća
molekula polipeptid.

Broj ostalih patentnih zahtjeva: 25

(11) **BA/EP3312196**

(21) **E03290** (22) 2019-09-30

(31) 200500429 (32) 2005-03-23 (33) DK
667579 P 2005-04-01 US
696163 P 2005-07-01 US
728561 P 2005-10-20 US

(96) 17200442.6 2006-03-23

(97) 2018-04-25

(51) **C07K 16/28** , **C07K 14/705** ,
A61K 39/395 , **G01N 33/50** ,
C12N 5/10 , **A61P 35/00** , **A61P**
37/00

(73) Genmab A/S

Kalvebod Brygge 43 1560 Copenhagen V
DK

(72) DE WEERS, Michel

Penningslag 20 3991 WR Houten
NL

GRAUS, Yvo

Werdorperwaard 3 3984 PR Odijk
NL

OPRINS, Judith

van der Goesstraat 49 3521 TK Utrecht
NL

PARREN, Paul

Werdorperwaard 17 3984 PR Odijk
NL

VAN DE WINKEL, Jan

Verlengde Slotlaan 80 3707 CK Zeist
NL

VAN VUGT, Martine

Fluweelmos 6 3994 KR Houten
NL

(74) "INTELBIRO" d.o.o.

M.H. Uskufije 3, 71000 Sarajevo
BA

(54) **ANTIBODI PROTIV CD38 ZA LIJEČENJE
VIŠE MYELOMA**

(57)

1. Monoklonsko protutijelo koje se vezuje za
humani CD38, pri čemu navedeno protutijelo sadrži
humani laki lanac i varijabilne regije humanog teškog
lanca, pri čemu varijabilna regija lakog lanca sadrži
VL CDR1 koji ima slijed naveden u SEQ ID No: 13,
VL CDR2 koji ima slijed naveden u SEQ ID br: 14 i
VL CDR3 koji ima slijed naveden u SEQ ID br: 15,
a varijabilno područje teškog lanca sadrži VH CDR1
koji ima slijed kao što je navedeno u SEQ ID br: 18,
VH CDR2 koji ima slijed naveden u SEQ ID br:19 i
VH CDR3 koji ima slijed kako je navedeno u SEQ ID
br:20.

Broj ostalih patentnih zahtjeva: 24

(11) **BA/EP2952513**(21) **E03291** (22) 2019-10-01

(26) SR

(31) 2013017167 (32) 2013-01-31 (33) JP

(96) 14746209.7 2014-01-30

(97) 2015-12-09

(51) **C07D 417/10** , **A61K 31/427** ,
A61P 1/04 , **A61P 1/12** , **A61P**
3/06 , **A61P 3/10** , **A61P 9/04**
, **A61P 9/10** , **A61P 9/12** , **A61P**
11/00 , **A61P 13/04** , **A61P 13/12**
, **A61P 19/06** , **A61P 35/00** , **A61P**
43/00

(73) Teijin Pharma Limited
2-1, Kasumigaseki 3-chome Chiyoda-ku
Tokyo 100-0013
JP

(72) KAWANA, Asahi
c/o Teijin Pharma Limited Tokyo Research
Center 3-2 Asahigaoka 4-chome Hino-shi
Tokyo 191-0065
JP
KANAZAWA, Chikashi
c/o Teijin Pharma Limited Tokyo Research
Center 3-2 Asahigaoka 4-chome Hino-shi
Tokyo 191-0065
JP
TAKAHASHI, Yoshimasa
c/o Teijin Pharma Limited Tokyo Research
Center 3-2 Asahigaoka 4-chome Hino-shi
Tokyo 191-0065
JP
SHIRAKURA, Takashi
c/o Teijin Pharma Limited Tokyo Research
Center 3-2 Asahigaoka 4-chome Hino-shi
Tokyo 191-0065
JP

(74) DR DIANA PROTIĆ – TKALČIĆ &
PARTNERS d.o.o.
Koševo 36, 71000 Sarajevo
BA

(54) **DERIVAT AZOL BENZENA**

(57)

1. Jedinjenje predstavljeno formulom
(I) ili farmaceutski prihvatljiva so takvog
jedinjenja:

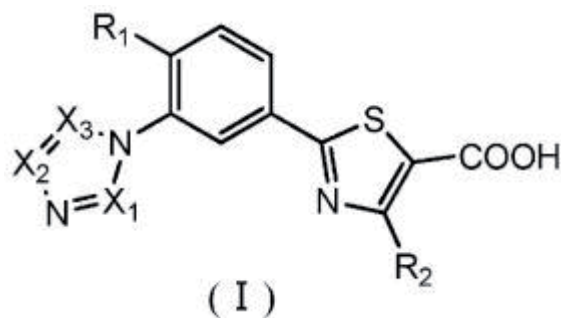

gde R1 predstavlja OR, NRR', koji može da gradi prsten ili SR, gde R i R' nezavisno predstavljaju vodonikov atom, linearnu, cikličnu ili račvastu alkil grupu sa 1 do 8 ugljenikovih atoma opciono supstituisanu jednom ili većim brojem linearnih, cikličnih ili račvastih alkoksi grupa koje imaju od 1 do 8 ugljenikovih atoma, halogenih atoma ili hidroksilnih grupa, aril grupu opciono supstituisanu sa jednom ili većim brojem linearnih, cikličnih ili račvastih alkil grupa koje imaju od 1 do 8 ugljenikovih atoma, linearnih, cikličnih ili račvastih alkoksi grupa koje imaju od 1 do 8 ugljenikovih atoma ili halogenih atoma, ili heteroaril grupu opciono supstituisanu jednom ili većim brojem linearnih, cikličnih ili račvastih alkil grupa koje imaju 1 do 8 ugljenikovih atoma, linearnih, cikličnih ili račvastih alkoksi grupa koje imaju 1 do 8 ugljenikovih atoma ili halogenih atoma, R2 predstavlja atom vodonika ili linearnu, cikličnu ili račvastu alkil grupu koja ima 1 do 8 ugljenikovih atoma, X1, X2 i X3 su, nezavisno, CR3 ili atom azota, ili je X1 CR3 ili atom azota a X2 i X3 zajedno grade benzenov prsten, u kome je R3 atom vodonika ili linearna, ciklična ili račvasta alkil grupa koja ima 1 do 8 ugljenikovih atoma, gde "aril grupa" označava monocikličnu ili bicikličnu aromatično-vodoničnu grupu sa 6 do 10 ugljenikovih atoma, i gde "heteroaril grupa" označava piridil grupu, pirazil grupu, pirimidil grupu, furil grupu, tienil grupu, izoksazolil grupu, izotiazolil grupu, benzofuranil grupu, benzotienil grupu, benzotiazolil grupu, benzoimidazolil grupu, benzooksazolil grupu, piranil grupu, imidazolil grupu, oksazolil grupu, tiazolil grupu, triazinil grupu, triazolil grupu, benzooksazolil grupu ili benzoisooksazolil grupu.

Broj ostalih patentnih zahtjeva: 17

(11) BA/EP3161007(21) **E03292** (22) 2019-10-01

(26) SR

(31) 201411320 (32) 2014-06-25 (33) GB
(96) 15732228.0 2015-06-25

(97) 2017-05-03

(51) **C07K 16/46**(73) UCB Biopharma SPRL
60, Allée de la Recherche 1070 Brussels
BE(72) BHATTA, Pallavi
IPD UCB Celltech 208 Bath Road Slough
Berkshire SL1 3WE
GB
DAVE, Emma
IPD UCB Celltech 208 Bath Road Slough
Berkshire SL1 3WE
GB
HEYWOOD, Sam Philip
IPD UCB Celltech 208 Bath Road Slough
Berkshire SL1 3WE
GB
HUMPHREYS, David Paul
IPD UCB Celltech 208 Bath Road Slough
Berkshire SL1 3WE
GB(74) "STAM" d.o.o.
Sarači 77, 71000 Sarajevo
BA**(54) MULTISPECIFIČNI KONSTRUKTI
ANTITELA**

(57)

1. Multispecifični molekul antitela obuhvatajući ili
sastojeći se od:

a) polipeptidnog lanca formule (I):

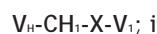

b) polipeptidnog lanca formule (II):

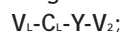

pri čemu:

V_H predstavlja varijabilni domen teškog lanca;
 CH_1 predstavlja domen konstantnog regiona teškog
lanca, na primer, domen 1 istog;
 X predstavlja vezu ili veznik;
 Y predstavlja vezu ili veznik;
 V_L predstavlja dsFv ili dsscFv;
 V_L predstavlja varijabilni domen lakog lanca;
 C_L predstavlja domen iz konstantnog regiona lakog lanca,
kao što je Ckappa;
 V_2 predstavlja dsFv ili dsscFv.

(11) BA/EP2760831(21) **E03293** (22) 2019-10-03

(26) HR

(31) 201116559 (32) 2011-09-26 (33) GB
201161626410 P 2011-09-26 US

(96) 12775463.8 2012-09-26

(97) 2014-08-06

(51) **C07D 209/14** , **C07D 401/08** ,
C07D 401/12 , **C07D 401/14** ,
C07D 403/08 , **C07D 403/10** ,
C07D 403/12 , **C07D 405/12** ,
C07D 409/08 , **C07D 409/12** ,
C07D 413/08 , **C07D 413/12** ,
C07D 417/14 , **C07D 471/04** ,
C07D 487/04(73) Katholieke Universiteit Leuven
K.U. Leuven R&D Waaistraat 6 Box 5105
3000 Leuven
BE(72) BARDIOT, Dorothée
c/o Waaistraat 6 B-3000 Leuven
BE
CARLENS, Gunter
c/o Waaistraat 6 B-3000 Leuven
BE
DALLMEIER, Kai
c/o Waaistraat 6 B-3000 Leuven
BE
KAPTEIN, Suzanne
c/o Waaistraat 6 B-3000 Leuven
BE
McNAUGHTON, Michael
c/o Waaistraat 6 B-3000 Leuven
BE
MARCHAND, Arnaud
c/o Waaistraat 6 B-3000 Leuven
BE
NEYTS, Johan
c/o Waaistraat 6 B-3000 Leuven
BE
SMETS, Wim
c/o Waaistraat 6 B-3000 Leuven
BE
KOUKNI, Mohamed
c/o Waaistraat 6 B-3000 Leuven
BE(74) "STAM" d.o.o.
Sarači 77, 71000 Sarajevo
BA

(54) INHIBITORI REPLIKACIJE VIRUSA

(57)

1. Spoj formule (B);

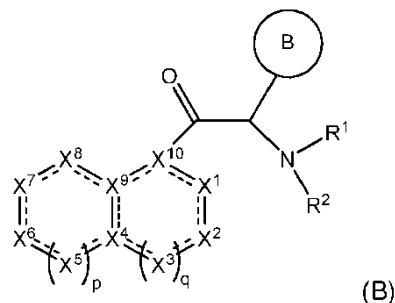

naznačen time što je
- skupina

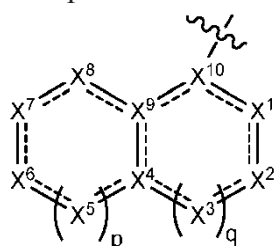

odabrana od

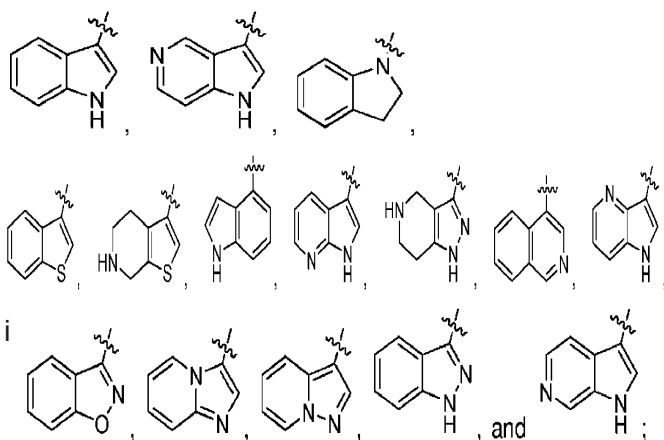

pri čemu valovita crta (~~~~) označava točku vezanja na karbonil glavne formule (B); pri čemu je navedeni dio supstituiran s jednim ili dva Z¹;

- ciklički spoj B je odabran od

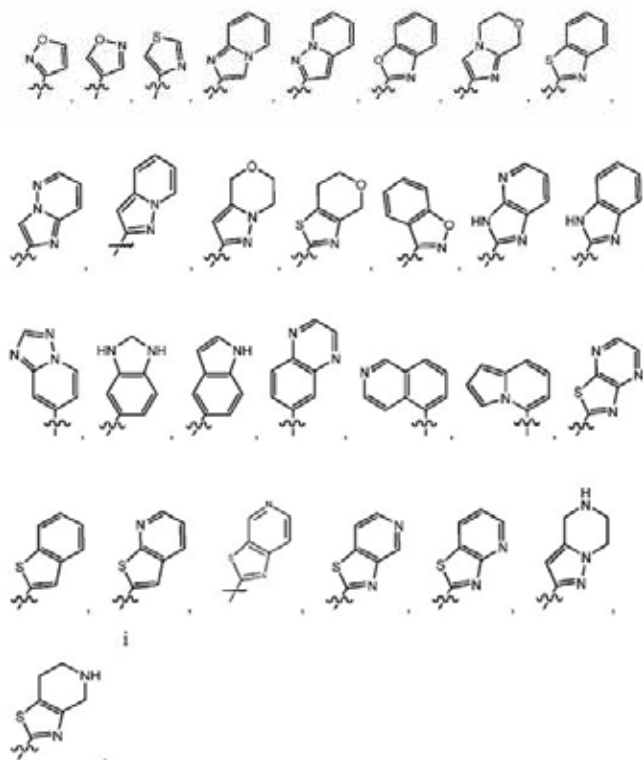
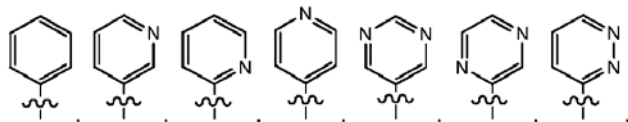

pri čemu valovita crta (~~~~) označava točku vezanja na ugljikov atom glavne formule (B), i pri čemu su prikazani cikli supstituirani s jednim, dva ili tri Z^{1a};

- R¹ je odabran od C₃₋₇ cikloalkila, arila, i heterocikla;

i pri čemu su navedeni C₃₋₇ cikloalkil, aril, i heterocikal, supstituirani s jednim, dva ili tri Z^{1b};

- R² je vodik;

- svaki Z¹, Z^{1a}, i Z^{1b}, je neovisno odabran iz niza koji sadrži halogen, hidroksil, -OZ², -O-C(=O)Z³, =O, -S(=O)₂Z³, -S(=O)₂NZ⁴Z⁵, trifluorometil, trifluorometoksi, -NZ⁴Z⁵, -NZ⁴C(=O)Z², -NZ⁴C(=O)-OZ², cijano, -C(=O)Z³, -C(=O)OZ², -C(=O)NZ⁴Z⁵, C₁₋₆alkil, heteroC₁₋₆alkil, aril, heterocikal, i heterocikal-C₁₋₆alkil; i pri čemu navedeni C₁₋₆alkil, heteroC₁₋₆alkil, aril, heterocikal, i heterocikal-C₁₋₆alkil, su proizvoljno supstituirani s jednim, dva ili tri supstituenta odabrana iz niza koji čine

hidroksil, =O, halogen, trifluorometil, -OCF₃, -O-C(O)Me, cijano, nitro, -C(O)OH, -C(O)OC₁₋₆alkil, -NH₂, -NHCH₃, -N(CH₃)₂, -NH-C(=O)O-C₁₋₄alkil, -S(O)₂C₁₋₄alkil, i -O-C₁₋₆alkil;

- svaki Z² je neovisno odabran iz niza koji čine C₁₋₆alkil, aril, heterocikal, i heterocikal-C₁₋₆alkil; pri čemu navedeni C₁₋₆alkil, aril, heterocikal, i heterocikal-C₁₋₆alkil, su proizvoljno supstituirani s jednim, dva ili tri supstituenta odabrana iz niza koji čine hidroksil, =O, halogen, trifluorometil, difluorometil, -O-C₁₋₆alkil, -OCF₃, -S(=O)₂C₁₋₄alkil, cijano, -C(=O)OH, -C(=O)O-C₁₋₄alkil, -NH₂, -N(CH₃)₂, pirolidinil, piperidinil, i piperazinil;

- svaki Z³ je neovisno odabran iz skupine koju čine hidroksil, C₁₋₆alkil, aril, i heterocikal;

pri čemu navedeni C₁₋₆alkil, aril, i heterocikal su proizvoljno supstituirani s jednim, dva ili tri supstituenta odabrana iz niza koji čine C₁₋₆alkil i -N(CH₃)₂;

- svaki Z⁴ i Z⁵ je neovisno odabran iz niza koji čine vodik, C₁₋₆alkil, aril, C₃₋₇cikloalkil, i heterocikal;

i stereoizomeri ili tautomeri, solvati, naročito njihove farmaceutski prihvatljive soli;

pri čemu izraz "heterocikal" označava zasićeni, nezasićeni ili aromatski prstenski sustav od 3 do 18 atoma koji uključuje barem jedan N, O, S ili P.

Broj ostalih patentnih zahtjeva: 16

(11) **BA/EP3433256**

(21) **E03294** (22) 2019-10-04

(26) HR

(31) 201662411799 P (32) 2016-10-24 (33) US
201662435159 P 2016-12-16 US

(96) 17783857.0 2017-10-13

(97) 2019-01-30

(51) **C07D 471/04** , **A61K 31/4738** ,
A61K 31/497 , **A61P 35/00**

(73) Astrazeneca

AB 151 85 Södertälje
SE

(72) SCOTT, James Stewart

AstraZeneca Darwin Building Cambridge
Science Park Milton Road Cambridge
Cambridgeshire CB4 0WG
GB

BARLAAM, Bernard Christophe
AstraZeneca Darwin Building Cambridge
Science Park Milton Road Cambridge
Cambridgeshire CB4 0WG
GB

YANG, Bin

AstraZeneca 35 Gatehouse Drive Waltham,
MA 02451
US

MOSS, Thomas Andrew
AstraZeneca Darwin Building Darwin
Building Cambridge Science Park Milton
Road Cambridge Cambridgeshire CB4
0WG
GB

HUGHES, Samantha Jayne
AstraZeneca Darwin Building Cambridge
Science Park Milton Road Cambridge
Cambridgeshire CB4 0WG
GB

NISSINK, Johannes Wilhelmus Maria
AstraZeneca Darwin Building Cambridge
Science Park Milton Road Cambridge
Cambridgeshire CB4 0WG
GB

O'DONOVAN, Daniel Hillebrand
AstraZeneca Darwin Building Cambridge
Science Park Milton Road Cambridge
Cambridgeshire CB4 0WG
GB

(74) "INTELBIRO" d.o.o.

M.H. Uskufije 3, 71000 Sarajevo
BA

(54) **DERIVAT 6.7.8.9-TETRAHIDRO-3H-PIRAZOLO[4,3-F]IZOKINOLINA KORISTAN U LIJEČENJU RAKA**

(57)

1. *N*-(1-(3-fluoropropil)azetidin-3-il)-6-((6*S*,8*R*)-8-metil-7-(2,2,2-trifluoroetil)-6,7,8,9-tetrahidro-3H-pirazolo[4,3-f]izokinolin-6-il)piridin-3-amin,

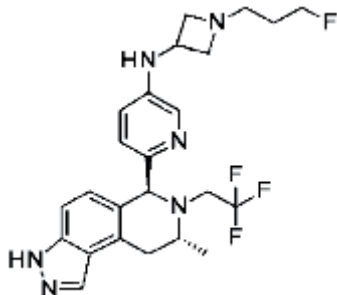

ili njegova farmaceutski prihvatljiva sol.

Broj ostalih patentnih zahtjeva: 5

(11) **BA/EP2704703**

(21) **E03295** (22) 2019-10-04

(26) SR

(31) 201161482058 P (32) 2011-05-03 (33) US
(96) 12779275.2 2012-05-03

(97) 2014-03-12

(51) **A61K 9/06** , **A61K 47/10** , **A61K 47/14** , **A61K 47/18** , **A61K 47/20** , **A61K 47/32** , **A61K 47/22** , **A61K 47/38** , **A61K 31/192** , **A61P 29/00**

(73) Aponia Laboratories, Inc.
67 Orchard Place Greenwich, CT 06830
US

(72) CHEN, Haigang
5250 Annapolis Lane North Apt. 2310
Plymouth, MN 55446
US

WINCKLE, Gareth
1300 Sunset Drive Petaluma, CA 94952
US

RILEY, Christopher
1055 Forest Avenue Maryville, MO 64468
US

(74) "ŽIVKO MIJATOVIĆ & PARTNERS" d.o.o.
Sarajevo
M.H. Uskufije 3, 71000 Sarajevo
BA

(54) **TRANSDERMALNE KOMPOZICIJE IBUPROFENA I POSTUPCI ZA NJIHOVU UPOTREBU**

(57)

1. Kompozicija za transdermalnu primenu ibuprofena, gde kompozicija sadrži: ibuprofen u količini od 5 težinskih % kompozicije; sredstvo za geliranje, pri čemu je sredstvo za geliranje odabrano iz grupe koja se sastoji od karboksivinilnih polimera, metil celuloze, etil celuloze, hidroksiceluloze, hidroksietil celuloze i hidroksipropil celuloze; niži alkil alkohol; vodu; neisparljivi rastvarač, pri čemu je neisparljivi rastvarač odabran od propilen glikola, heksilen glikola i benzil alkohola; pri čemu kompozicija ima prividni pH od 4.0 do 7.0; i pri čemu kompozicija dodatno sadrži pojačavač prodiranja kroz kožu odabran od izopropil miristata, izopropil palmitata i etil oleata.

Broj ostalih patentnih zahtjeva: 12

(11) **BA/EP2884976**

(21) **E03296** (22) 2019-10-04

(26) SR

(31) PCT/CN2012/080133(32)2012-08-15(33)WO
(96) 13829099.4 2013-08-14

(97) 2015-06-24

(51) **A61K 31/416** , **C07D 231/56** ,
C07D 471/04 , **C07D 403/06** ,
C07D 401/06 , **A61K 31/496** ,
A61K 31/5377 , **A61K 31/454** ,
A61P 29/00 , **A61P 37/00** , **C07D**
209/26

(73) Merck Sharp & Dohme Corp.
126 East Lincoln Avenue Rahway, NJ
07065
US

(72) BARR, Kenneth Jay
261 Commonwealth Avenue No. 7 Boston,
Massachusetts 02116
US
MACLEAN, John
431 Washington Street Unit 4 Brookline,
Massachusetts 02446
US
ZHANG, Hongjun
8 Town House Drive Newton,
Massachusetts 02460
US
BERESIS, Richard Thomas
Apartment 2504 Building 1 2504 Shimen 2
Road Shanghai 200040
CN
ZHANG, Dongshan
Shanghai ChemPartner Co. Ltd. No. 10
Building 965 Halei Road Zhangjiang Hi-tech
Park Pudong New Area Shanghai 201203
CN
ANDRESEN, Brian
33 Avenue Louis Pasteur Boston,
Massachusetts 02115
US
ANTHONY, Neville
52 Lawrence Street Northborough,
Massachusetts 01532
US
LAPOINTE, Blair
33 Avenue Louis Pasteur Boston,
Massachusetts 02115
US

SCIAMMETTA, Nunzio
33 Avenue Louis Pasteur Boston,
Massachusetts 02115
US

(74) "ŽIVKO MIJATOVIĆ & PARTNERS" d.o.o.
Sarajevo
M.H. Uskufije 3, 71000 Sarajevo
BA

(54) **JEDINJENJA INDOLA I INDAZOLA**
SUPSTITUISANA 3-CIKLOHEKSENILOM
I CIKLOHEKSILOM KAO INHIBITORI
RORgamaT I NJIHOVE UPOTREBE

(57)

1. Jedinjenje prema formuli Ix

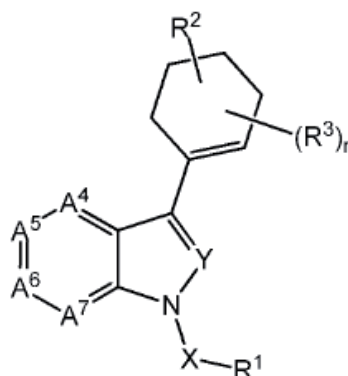

Ix

ili njegova farmaceutske prihvatljiva so ili solvat, naznačeno time što:

X je C(O);
Y je N, CH ili CR_a;
n = 0, 1, 2, 3 ili 4;
A₄ je CR₄ ili N,
A₅ je CR₅ ili N,
A₆ je CR₆ ili N,
A₇ je CR₇ ili N,
uz uslov da ne više od dva od A₄-A₇ mogu biti N;
R_a je (C₁₋₄)alkil;
R₁ je
(i) (C₃₋₁₂)karcociklil; ili
(ii) 4- do 12-člani heterociklil,
oba (i) i (ii) izborno supstituisani sa jednim, dva, tri, četiri ili pet R₈;
R₂ je hidroksikarbonil,

hidroksikarbonil(C₁₋₁₀)alkil, ili karbamoil;
R₃ je vodonik, halogen, cijano, nitro, hidroksi, (C₁₋₃)alkilC(O)O-, (C₁₋₄)alkil, ili (C₁₋₄)alkoksi, pri čemu su (C₁₋₄)alkil i (C₁₋₄)alkoksi izborno supstituisani sa jednim ili više halogena;

R₄-R₇ nezavisno su H, halogen, amino, cijano, hidroksi, (C₁₋₃)alkoksi, (C₁₋₄)alkil, (C₀₋₁₀)alkilaminokarbonil, (di)(C₁₋₆)alkilaminokarbonil ili amino(C₁₋₄)alkil, pri čemu (C₁₋₃)alkoksi, (C₁₋₄)alkil, (C₀₋₁₀)alkilaminokarbonil, (di)(C₁₋₆)alkilaminokarbonil i amino(C₁₋₄)alkil su izborno supstituisani sa jednim ili više halogena, hidroksila ili (C₁₋₃)alkoksi; ili grupa koja ima formulu

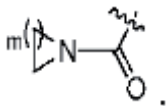

izborno supstituisana sa jednim ili više od sledećih: (C₁₋₁₀)alkil, halogen, amino, cijano, hidroksi, (C₁₋₃)alkoksi, i pri čemu m je 1, 2, 3 ili 4;

R₈ je halogen, cijano, amino, nitro, hidroksi, H₂NC(O)-, (C₁₋₃)alkoksikarbonil, (di)(C₁₋₆)alkilaminokarbonil, (C₁₋₄)alkil, (C₃₋₇)cikloalkil, (C₃₋₅)heterocikloalkil, (C₁₋₃)alkoksiaminokarbonil, 4- do 8-člani heterociklilkarbonil, (C₃₋₆)cikloalkilaminokarbonil, amino(C₁₋₄)alkiloksikarbonil ili (C₁₋₃)alkoksi, pri čemu su (C₁₋₃)alkoksikarbonil, (di)(C₁₋₆)alkilaminokarbonil, (C₁₋₄)alkil, (C₁₋₃)alkoksiaminokarbonil, 4- do 8-člani heterociklilkarbonil, (C₃₋₆)cikloalkilaminokarbonil, amino(C₁₋₄)alkiloksikarbonil i (C₁₋₃)alkoksi izborno supstituisani sa okso, (C₁₋₄)alkil, hidroksi(C₁₋₃)alkil, ili jednim, dva ili tri halogena.

(11) **BA/EP2928477**

(21) **E03297** (22) 2019-10-04

(26) SR

(31)201261734941 P (32)2012-12-07 (33)US
201361799069 P 2013-03-15 US
201313841711 2013-03-15 US
201361900347 P 2013-11-05 US

(96) 13861008.4 2013-11-15

(97) 2015-10-14

(51) **A61K 31/7088** , **A61K 31/7125** ,
A61P 35/00 , **A61P 35/02** , **A61P**
7/00 , **A61P 7/06**

(73) Geron Corporation
149 Commonwealth Drive Menlo Park, CA
94025
US

(72) STUART, Monic J.
2828 Churchill Drive Hillsborough, CA
94010
US
KELSEY, Stephen
1468 Hamilton Avenue Palo Alto, CA 94301
US

(74) "ŽIVKO MIJATOVIĆ & PARTNERS" d.o.o.
Sarajevo
M.H. Uskufije 3, 71000 Sarajevo
BA

(54) **UPOTREBA INHIBITORA TELOMERAZE
IMETELSTATA ZA LIJEČENJE
MIJELOFIBROZE**

(57)

1. Inhibitor telomeraze za upotrebu u ublažavanju najmanje jednog simptoma koji je rezultat mijelofibroze (MF) kod individue, pri čemu, inhibitor telomeraze je imetelstat ili njegova farmaceutska prihvatljiva so.

(11) BA/EP2892347(21) **E03298** (22) 2019-08-23

(26) HR

(31) 201261698116 P (32) 2012-09-07 (33) US
(96) 13765847.2 2013-09-04

(97) 2015-07-15

(51) **A01N 43/90** , **A01P 7/00** ,
A01N 43/54 , **A01N 51/00** ,
A61K 31/422 , **A01N 47/34** , **A61K**
31/506 , **A01N 47/44** , **A01N 43/60**
, **A01N 37/40** , **A01N 47/18** ,
A01N 43/40(73) Zoetis Services LLC
10 Sylvan Way Parsippany, NJ 07054
US(72) CHUBB, Nathan Anthony Logan
c/o Zoetis LLC 100 Campus Drive Florham
Park, New Jersey 07932
US
EVANS, Kevin
c/o Zoetis LLC 100 Campus Drive Florham
Park, New Jersey 07932
US
McTIER, Tom L.
c/o Zoetis LLC 100 Campus Drive Florham
Park, New Jersey 07932
US
MEEUS, Patrick F.M.
c/o Zoetis LLC 100 Campus Drive Florham
Park, New Jersey 07932
US(74) "INTELBIRO" d.o.o.
M.H. Uskufije 3, 71000 Sarajevo
BA**(54) PARAZITICIDNE KOMBINACIJE
SPIROCICLIČNOG IZOKSAZOLINA**

(57)

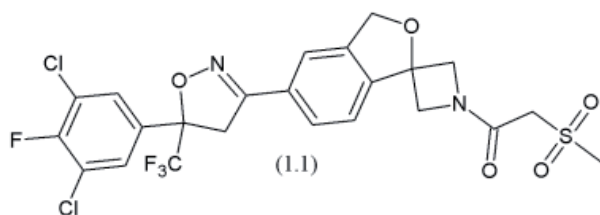
1. Pripravak, **naznačen time** što sadrži a) S-izomer
spoja Formule (1.1),ili njegovu farmaceutski ili veterinarski prihvatljivu
sol; b) moksidektin i c) pirantel-pamoat.

Broj ostalih patentnih zahtjeva: 5

(11) BA/EP2523975(21) **E03299** (22) 2019-10-04

(26) SR

(31) 201000590 (32) 2010-01-14 (33) GB
(96) 11700144.6 2011-01-13

(97) 2012-11-21

(51) **C07K 16/24** , **C12N 9/48** , **C12N**
15/70 , **C12P 21/02**(73) UCB Biopharma SPRL
Allée de la Recherche 60 1070 Brussels
BE(72) ELLIS, Mark
c/o IPD UCB Celltech 208 Bath Road
Slough Berkshire SL1 3WE
GB
HUMPHREYS, David Paul
c/o IPD UCB Celltech 208 Bath Road
Slough Berkshire SL1 3WE
GB(74) "STAM" d.o.o.
Sarači 77, 71000 Sarajevo
BA**(54) SOJ BAKTERIJA DOMAĆINA KOJI
SADRŽI MUTIRANI SPR GEN I DIVLJI TIP
TSP GENA**

(57)

1. Postupak za proizvodnju rekombinantnog proteina od
interesa koji obuhvata kultivaciju rekombinantne gram-
negativne bakterijske ćelije u medijumu kulture pod
uslovima koji su efikasni za ekspresiju rekombinantnog
proteina od interesa i izdvajanje rekombinantnog
proteina od interesa iz periplazme rekombinantne gram-
negativne bakterijske ćelije i/ili medijuma kulture,
naznačen time što rekombinantna gram-negativna
bakterijska ćelija sadrži(a) mutirani spr gen koji kodira mutirani spr protein
koji može da suzbije fenotip ćelije koji sadrži
mutirani Tsp gen, naznačen time što mutirani
spr gen kodira spr protein koji ima mutaciju
u aminokiselini H145 prema aminokiselinskoj
sekvenci SEK ID NO: 21, i(b) nerekombinantni divlji tip hromozomskog Tsp
gena,
naznačen time što je ćelija izogenična sa divljim
tipom ćelije E. coli, osim za mutirani spr gen.

Broj ostalih patentnih zahtjeva: 12

(11) **BA/EP2968316**(21) **E03300** (22) 2019-10-08

(26) SR

(31) 201361779962 P (32) 2013-03-13 (33) US
201361779908 P 2013-03-13 US

(96) 14779048.9 2014-03-11

(97) 2016-01-20

(51) **A61K 31/4965** , **C07D 295/192** ,
A61K 31/496 , **A61P 35/00**(73) Forma Therapeutics, Inc.
500 Arsenal St., Suite 100 Watertown, MA
02472
US(72) BAIR, Kenneth W.
c/o Forma Therapeutics Inc. 500 Arsenal St.
Suite 100 Watertown, MA 02472
US

LANCIA, David R.

c/o Forma Therapeutics Inc. 500 Arsenal St.
Suite 100 Watertown, MA 02472
US

LI, Hongbin

c/o Forma Therapeutics Inc. 500 Arsenal St.
Suite 100 Watertown, MA 02472
US

LOCH, James

c/o Forma Therapeutics Inc. 500 Arsenal St.
Suite 100 Watertown, MA 02472
US

LU, Wei

c/o Forma Therapeutics Inc. 500 Arsenal St.
Suite 100 Watertown, MA 02472
US

MARTIN, Matthew W.

c/o Forma Therapeutics Inc. 500 Arsenal St.
Suite 100 Watertown, MA 02472
US

MILLAN, David S.

c/o Forma Therapeutics Inc. 500 Arsenal St.
Suite 100 Watertown, MA 02472
US

SCHILLER, Shawn E.r.

c/o Farma Therapeutics Inc. 500 Arsenal St.
Suite 100 Watertown, MA 02472
US

TEBBE, Mark J.

282 Renfrew Street Arlington, MA 02476
US(74) "LINEA SERVICES" d.o.o.
Maršala Tita 29/IV, 71000 Sarajevo
BA(54) **DERIVATI 2-HIDROKSI-1-{4-[(4-FENILFENIL)KARBONIL]PIPERAZIN-1-IL} ETAN-1-ONA I SRODNA JEDINJENJA KAO INHIBITORI SINTAZE MASNIH KISELINA (FASN) ZA LEČENJE KANCERA**

(57)

1. Jedinjenje formule I:

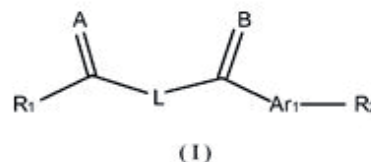

gdje

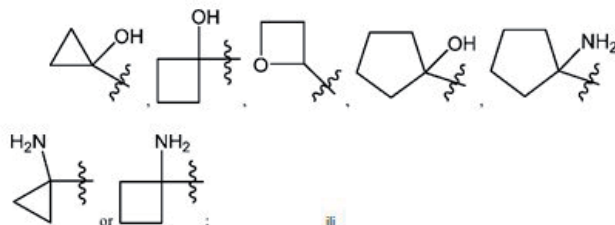
R₁ je

L je 5-10 članimonociklični ili biciklični alkilili heteroalkilgde (i) heteroatomi kao članovi prstena 5-10članog monocikličnog ili bicikličnogheteroalkilasu nezavisno izabrani između O, S, ili N, i(ii)svaki od 5-10članog monocikličnog ili bicikličnog alkilaliheteroalkila je ilinesupstisuisan ili opciono supstisuisan sasupstisuientima izabranim izgrupe koju čine deuterijum i-R_b;

A i B su nezavisno O ili S;

An je

4-10 člani monociklični ili bicikličniaril, heteroarilili heterocikloalkil, gde (i) pomenuti 4-10 člani monociklični ili biciklični heteroarilili heterocikloalkilimaju 1, 2, 3, ili 4 heteroatoma koji su nezavisno izabrani između N, S ili O, i (ii) svaki od pomenutih 4-10 članih monocikličnih ili bicikličniharila, heteroarila, ili heterocikloalkila je ilinesupstisuisaniliopciono nezavisno supstisuisan sa 1 ili više supstisuenata koji mogu biti isti ili različiti

inezavisno su izabrani iz grupe koju čine deuterijum, halo, alkil, $-\text{CH}_2\text{F}_3$ -z, cijano, hidroksil, hidroksilalkil, amino, aminoalkil-, (amino)alkoksi-, $-\text{CONH}_2$ -, $-\text{C}(\text{O})\text{NH}(\text{alkil})$ -, $-\text{C}(\text{O})\text{N}(\text{alkil})_2$ -, $-\text{C}(\text{O})\text{NH}(\text{aril})$ -, $-\text{C}(\text{O})\text{N}(\text{aril})_2$ -, $-\text{OCH}_2\text{F}_3$ -z, -alkil, -alkenil, -alkinil, -alkoksiili (alkoksialkil) amino-, $-\text{N}(\text{R}_c)\text{-C}(\text{O})\text{-alkil}$, $-\text{N}(\text{R}_c)\text{-C}(\text{O})\text{-aril}$, -cikloalkil, -heterocikloalkil, -aril, i -heteroaril, uz uslov da dva susedna heteroatoma nisu oba S ili oba O;

R_2 je H ili 4-15 članimonociklični, biciklični ili triciklični aril, heteroaril, cikloalkil, ili heterocikloalkil, (i) 4-15 članimonociklični, biciklični ili triciklični heteroaril ili heterocikloalkil koji ima 1, 2, 3, 4, 5, 6, 7, ili 8 heteroatoma koji su nezavisno izabrani između N, S ili O, i (ii) gde bilo koji od pomenutih aril, heteroaril, cikloalkil, i heterocikloalkil je ilinesupstituisan ili opciono supstituisan sa 1 ili više supstituenata koji mogu biti isti ili različiti inezavisno su izabrani iz grupe koju čine deuterijum, halo, cijano, hidroksil, hidroksilalkil-, hidroksilcikloalkil-, hidroksilheterocikloalkil-, hidroksil-aril-, hidroksil-heteroaril-, amino, aminoalkil, (amino)alkoksi-, $-\text{CONH}_2$ -, $-\text{C}(\text{O})\text{NH}(\text{alkil})$ -, $-\text{C}(\text{O})\text{N}(\text{alkil})_2$ -, $-\text{C}(\text{O})\text{NH}(\text{aril})$ -, $-\text{C}(\text{O})\text{N}(\text{aril})_2$ -, $-\text{CH}_2\text{F}_3$ -z, $-\text{OCH}_2\text{F}_3$ -z, -alkil, -alkoksi-, -alkenil, -alkinil, -ariloksi-, (alkoksialkil) amino-, -cikloalkil-, -heterocikloalkil, (heterocikloalkil) alkil-, -aril, -heteroaril, -O(alkil), -O(cikloalkil), -O(heterocikloalkil), -O(aril), -O(heteroaril), ONH_2 -, $-\text{C}(\text{O})\text{NH}(\text{alkil})$ -, $-\text{C}(\text{O})\text{N}(\text{aril})_2$ -, $-\text{C}(\text{O})\text{NH}(\text{cikloalkil})$ -, $-\text{NH}(\text{CO})\text{cikloalkil}$ -, $-\text{NH}(\text{SO}_2)$ -, $-\text{NH}(\text{SO}_2)\text{alkil}$ -, $-\text{NH}(\text{SO}_2)\text{aril}$ -, $-\text{NH}(\text{SO}_2)\text{heteroaril}$ -, $-\text{N}(\text{SO}_2)\text{cikloalkil}$ -, $-\text{C}(\text{O})\text{N}(\text{alkil})_2$ -, (aril)alkil-, -heteroaril, (heteroaril)alkil-, $-\text{S}(\text{O})_2\text{-alkil}$ -, $-\text{S}(\text{O})_2\text{-aril}$ -, $-\text{S}(\text{O})_2\text{-cikloalkil}$ -, $-\text{C}(\text{O})\text{N}(\text{alkil})_2$ -, $-\text{C}(\text{O})\text{alkil}$ -, $-\text{NH- C}(\text{O})\text{-alkil}$ -, $-\text{NH- C}(\text{O})\text{-cikloalkil}$ -, $-\text{NH- C}(\text{O})\text{-heterocikloalkil}$ -, $-\text{NH- C}(\text{O})\text{-heterocikloalkil- R}_d$ -, $-\text{NH- C}(\text{O})\text{-R}_d\text{-O(alkil)}$ -, $-\text{NH- C}(\text{O})\text{-aril}$ -, $-\text{NH- C}(\text{O})\text{-NH-alkil}$ -, $-\text{NH- C}(\text{O})\text{-NH- cikloalkil}$ -, $-\text{NH}_2(\text{CO})\text{cikloalkil}$ -, $-\text{NH- C}(\text{O})\text{-NH- aril}$ -, $-\text{NH- C}(\text{O})\text{-O-alkil}$ -, $-\text{NH- C}(\text{O})\text{-NH- cikloalkil}$ -, $-\text{NH- C}(\text{O})\text{-O- cikloalkil}$ -, $-\text{NH}(\text{R}_d)\text{- C}(\text{O})\text{-alkil}$ -, $-\text{NH}(\text{R}_d)\text{- C}(\text{O})\text{- aril}$ -, $-\text{NH}(\text{R}_d)\text{- S}(\text{O}_2)\text{cikloalkil}$ -, $-\text{S}(\text{O}_2)\text{NH}_2$ -, $-\text{S}(\text{O}_2)\text{NH}(\text{alkil})$ -, $-\text{S}(\text{O}_2)\text{N}(\text{R}_d)\text{cikloalkil}$ -, $-\text{S}(\text{O}_2)\text{N}(\text{alkil})_2$ -, $-\text{C}(\text{O})\text{N}(\text{H})(\text{alkil})$ -, $-\text{C}(\text{O})\text{N}(\text{R}_d)(\text{cikloalkil})$ -, metilendioksi, $-\text{CH}_2\text{F}_3$ -z, $-\text{OCH}_2\text{F}_3$ -z, i -alkoksi;

R_b je H, halo, $\text{C}_1\text{-C}_4$ alkil, $\text{C}_1\text{-C}_3$ hidroksilalkil, ili $\text{C}_3\text{-C}_4$ cikloalkil;

R_c je H, halo, $\text{C}_1\text{-C}_4$ alkil, ili $\text{C}_3\text{-C}_4$ cikloalkil;

R_d je H, halo, $\text{C}_1\text{-C}_4$ alkil, ili $\text{C}_3\text{-C}_4$ cikloalkil;

i zje 0, 1 ili 2;

i njihove farmaceutski prihvatljive soli.
dalje gde:

R_2 nije supstituisani ili nesupstituisani oblik

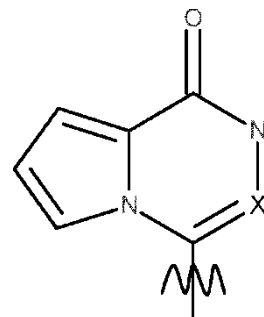

gde X je N ili CH;
kada Ar_1 je

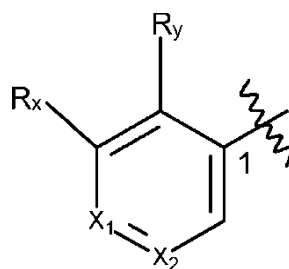

povezan sa

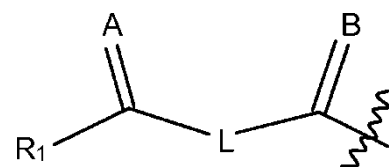

u položaju 1, iX₁ iX₂ su nezavisno NiliC-R₂, iR_y iR_z subilokojisupstituent, tada R_x ne obuhvata alkinil, alkenil, aril, 5-14 člani heterociklik, 5-14 člani heteroaromatik, ili 4-9 članikarbosiklik;

gde Ar₁ jesupstituisani ili nesupstituisani oblik 5članogheteroarila, Ar₁ jesupstituisani ili nesupstituisani oblik

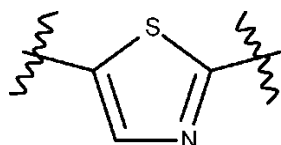

i gde R₂ je

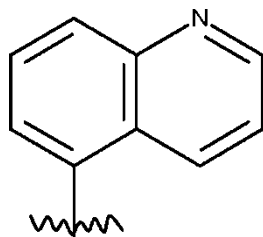

Ar₁ nije supstituisani ili nesupstituisani oblik

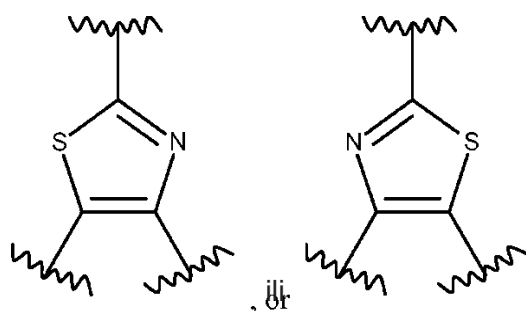

(11) **BA/EP2892891**

(21) **E03301** (22) 2019-10-08

(26) SR

(31) 201261697899 P (32) 2012-09-07 (33) US
(96) 13762666.9 2013-09-03

(97) 2015-07-15

(51) **C07D 401/14** , **A61K 31/4439** ,
A61P 9/00 , **A61P 13/00** , **A61P 25/00** , **A61P 3/00**

(73) Boehringer Ingelheim International GmbH
Binger Strasse 173 55216 Ingelheim am Rhein
DE

(72) BRENNEMAN, Jehrod Burnett
c/o VP IP Legal Boehringer Ingelheim USA
Corp. 900 Ridgebury Rd. P.O. Box 368
Ridgefield, Connecticut 06877-0368
US

GINN, John David

c/o VP IP Legal Boehringer Ingelheim USA
Corp. 900 Ridgebury Rd. P.O. Box 368
Ridgefield, Connecticut 06877-0368
US

LOWE, Michael D.

c/o VP IP Legal Boehringer Ingelheim USA
Corp. 900 Ridgebury Rd. P.O. Box 368
Ridgefield, Connecticut 06877-0368
US

SARKO, Christopher Ronald

c/o VP IP Legal Boehringer Ingelheim USA
Corp. 900 Ridgebury Rd. P.O. Box 368
Ridgefield, Connecticut 06877-0368
US

TASBER, Edward S.

c/o VP IP Legal Boehringer Ingelheim USA
Corp. 900 Ridgebury Rd. P.O. Box 368
Ridgefield, Connecticut 06877-0368
US

ZHANG, Zhonghua

c/o VP IP Legal Boehringer Ingelheim USA
Corp. 900 Ridgebury Rd. P.O. Box 368
Ridgefield, Connecticut 06877-0368
US

(74) "LINEA SERVICES" d.o.o.
Maršala Tita 29/IV, 71000 Sarajevo
BA

(54) **ALKOKSI PIRAZOLI KAO
RASTVORLJIVI AKTIVATORI GUANILAT
CIKLAZE**

(57)

Jedinjenje formule I

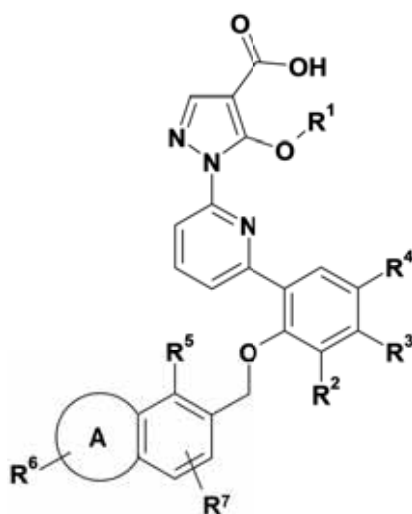
I
gdje:

A je 5-7 člani zasićeni heterociklična grupa koja sadrži jedan azot i opciono jedan kiseonik, pri čemu jedan ugljenik navedene heterociklične grupe je opciono supstituisan sa jednom ili dvije grupe odabrane između C_{1-3} alkil i okso;

R^1 je C_{1-4} alkil opciono supstituisan sa metoksi grupom;

R^2 je odabran između H, F, Cl, C_{1-3} alkil, -CN, -OMe i $-CF_3$;

R^3 je odabran između H i $-CH_3$;

R^4 je odabran između H, F, $-CH_3$ i -OMe;

R^5 je odabran između H, Cl, $-CH_3$, $-CH_2CH_3$, $-CF_3$, F, i -OMe;

R^6 je vezan za azot na A i odabran je između H, C_{1-6} alkil, $-(CH_2)_n C_{3-6}$ cikloalkil,

$-C(O)C_{1-6}$ alkil, $-(CH_2)_n$ heterociklil, $-(CH_2)_n$ aril, $-(CH_2)_n$ heteroaril, $-SO_2$ aril, $SO_2 C_{1-6}$ alkil pri čemu navedeni C_{1-6} alkil, $-(CH_2)_n$ heterociklil, $-(CH_2)_n$ cikloalkil, $-(CH_2)_n$ aril i $-(CH_2)_n$ heteroaril su opciono supstituisani sa jednom do četiri grupe nezavisno odabrane između C_{1-3} alkil, halogen, C_{1-3} alkoksi, $-CF_3$, -OH, okso, $-(CH_2)_{1-3} O(CH_2)_{2-3} OH$, i $-SO_2 CH_3$;

R^7 je odabran između H, $-CH_3$, $-CH_2CH_3$, $-CF_3$, F, i -CN;

n je 0, 1 ili 2 ili njegova so.

(11) BA/EP3361880

(21) E03303 (22) 2019-10-08

(26) SR

(31) 15190251 (32) 2015-10-16 (33) EP
201615229290 2016-08-05 US

(96) 16790282.4 2016-10-13

(97) 2018-08-22

(51) A23J 3/14 , A23L 7/117 , A23L
33/185 , A23L 33/21 , A23L 7/17(73) Gold&Green Foods Oy
Hämeentie 157 00560 Helsinki
FI(72) KIVELÄ, Reetta
Stenbäckinkatu 18 B 00250 Helsinki
FI
HÄKÄMIES, Anna
Vattuniemenkatu 10 A 14 00210 Helsinki
FI
JIANG, Zhongqing
Oltermannintie 31 B 5 00620 Helsinki
FI(74) Dragan Mićunović
Branilaca Sarajeva 10, 71000 Sarajevo
BA(54) **POSTUPAK PROIZVODNJE
TEKSTUIRANOG PREHRAMBENOG
PROIZVODA I TEKSTUIRANI
PREHRAMBENI PROIZVOD**

(57)

Postupak za proizvodnju tekstuiranog prehrambenog proizvoda, koji sadrži korake:

- priprema mešavine koja sadrži suhu materiju i vodu,

i) pri čemu suva materija sadrži:

1. najmanje 35 % mase proteina mahunarki,
2. od 10 % do 45 % mase mekinja ili brašna ili mešavine odabrane od:

i) ovsene mekinje, integralnog ovsenog brašna ili mešavine ovsene mekinje i integralnog ovsenog brašna,

ii) ječmene mekinje, ječmenog brašna ili mešavine ječmene mekinje i integralnog ječmenog brašna,

iii) ražene mekinje, integralnog ražanog brašna ili mešavine raženih mekinja i integralnog ražanog brašna, i

iv) mešavinu najmanje dve ili tri od

Broj ostalih patentnih zahtjeva: 18

navedenih od i) do iii), i

3. od 2 % do 35 % mase suve materije ovsenih proteina,

od kojih komponenta 2. i komponenta 3. uvek moraju da sadrže do 65 % mase; i

ii) pri čemu mešavina dalje sadrži vodu od 20 % do 80 % mase suve materije; i

- kuvanje mešavine u ekstruderu; i

- ekstrudiranje kuvane kaše da bi se dobio navedeni teksturirani prehrambeni proizvod.

Broj ostalih patentnih zahtjeva: 47

(11) **BA/EP3219884**

(21) **E03304** (22) 2019-10-11

(26) BS

(31) 6922014 (32) 2014-09-11 (33) AT
(96) 17165193.8 2015-08-31

(97) 2017-09-20

(51) **E05B 27/00** , **E05B 29/00**

(73) EVVA Sicherheitstechnologie GmbH
Wienerbergstrasse 59-65 1120 Wien
AT

(72) Baumhauer, Walter
Gablenzgasse 32/24-26 1160 Wien
AT

(74) "MSA IP"
Hamdije Kapidžića 12, 71000 Sarajevo
BA

(54) **KLJUČ, ODGOVARAJUĆA BRAVA I
SISTEM KOJI SADRŽI KLJUČ I BRAVE**

(57)

Ključ (1) za zaključavanje brave, koji sadrži:
a. najmanje jednu prvu površinu (2) i najmanje jednu drugu površinu (2'),
b. sa najmanje jednim senzorskim položajem (4) obezbjeđenim duž uzdužnog prostiranja ključa (1),
c. na kojem najmanje jedan prvi kod (3) za čitanje u bravi je obezbjeđen na prvoj površini (2) i najmanje jedan drugi kod (3') za čitanje u bravi je obezbjeđen na drugoj površini (2'),
d. kodove (3, 3') koje formiraju kontrolne tačke (6, 6', 7, 7') koje su obezbjeđene poprečno na dužinu ključa (1) i postavljene na određenim kontrolnim visinama (5), i kontrolne tačke koje su povezane jedna sa drugom kontrolnim žljebovima (8, 8', 9, 9'),
e. najmanje jedan kontrolni žljeb (8, 9) sa kontrolnim tačkama (6, 7) koje su obezbjeđene na prvoj površini (2), i najmanje jedana kontrolni žljeb (8', 9') sa kontrolnim tačkama (6', 7') koje su slično obezbjeđene na drugoj površini (2'), i kontrolne tačke svakog kontrolnog žljeba u svakom slučaju su obezbeđene na definisanim senzorskim položajima (4),
f. pri čemu se tu nalaze najmanje tri kontrolna

žljeba, od kojih najmanje jedan je konstruisan kao duboki kontrolni žljeb (8, 8') sa dubokim kontrolnim tačkama (6, 6'), a preostali su konstruisani kao plitki kontrolni žljebovi (9, 9') sa plitkim kontrolnim tačkama (7, 7'), pri čemu duboki kontrolni žljebovi (8, 8') imaju veću dubinu žljeba nego plitki kontrolni žljebovi (9, 9'), i plitki kontrolni žljebovi (9, 9') koji se prostiru suštinski paralelno jedan drugom, **naznačen time što** najmanje jedan kod (3) prve površine (2) se razlikuje na najmanje jednom senzorskom položaju (4) od drugog koda (3') na istom senzorskom položaju (4) u tome da najmanje jedna kontrolna tačka najmanje jednog kontrolnog žljeba na najmanje jednom senzorskom položaju na prvoj površini (2) ima kontrolnu visinu različitu od one od kontrolne tačke odgovarajućeg kontrolnog žljeba na istom senzorskom položaju na drugoj površini (2').

Broj ostalih patentnih zahtjeva: 16

(11) **BA/EP3195873**

(21) **E03305** (22) 2019-10-14

(26) HR

(31) 315704 P (32) 2010-03-19 (33) US
201004551 2010-03-19 GB

(96) 17157398.3 2011-03-15

(97) 2017-07-26

(51) **A61K 38/17** , **A61K 39/00** , **C07K 7/06** , **C07K 7/08** , **G01N 33/50** , **A61P 35/00**

(73) immatics biotechnologies GmbH
Paul-Ehrlich-Strasse 15 72076 Tübingen
DE

(72) Weinschenk, Toni
Im Morgenrain 15 73773 Aichwald
DE
Fritsche, Jens
Lärchenweg 11 72144 Dusslingen
DE
Walter, Steffen
2901 Wroxtton Road Houston, TX 77005
US
Lewandrowski, Peter
Grabenstrasse 11 72070 Tübingen-
Hirschau
DE
Harpreet, Singh
2215 Dryden Rd Houston, TX 77030
US

(74) "STAM" d.o.o.
Sarači 77, 71000 Sarajevo
BA

(54) **NOVA IMUNOTERAPIJA PROTIV NEKOLIKO TUMORA UKLJUČUJUĆI GASTROINTESTALNI I GASTRITIČNI KARCINOM**

(57)

Peptid koji se sastoji od sekvence aminokiselina u skladu s ID BR SEKV 58.

Broj ostalih patentnih zahtjeva: 14

(11) **BA/EP3443704**

(21) **E03306** (22) 2019-10-15

(26) SR

(31) 201615154212 (32) 2016-05-13 (33) US

(96) 17727742.3 2017-05-12

(97) 2019-02-20

(51) **H04L 5/14** , **H04L 5/00** , **H04B 7/0452** , **H04B 7/08** , **H04W 72/12** , **H04W 74/02** , **H04W 74/08**

(73) Telefonaktiebolaget LM Ericsson (PUBL)
164 83 Stockholm
SE

(72) BALDEMAIR, Robert
Honnörsgatan 16 170 69 Solna
SE
ABRAHAMSSON, Richard
Åsgatan 45 741 45 Knivsta
SE
AKTAS, Ismet
Kölner Strasse 205 41468 Neuss
DE
ALRIKSSON, Peter
Fridagatan 10 242 31 Hörnby
SE
ANSARI, Junaid
Paul-Keller-Str. 17 90768 Fürth
DE
ASHRAF, Shehzad Ali
Hubertusstrasse 42 52064 Aachen
DE
ASPLUND, Henrik
Borgargatan 16 117 34 Stockholm
SE
ATHLEY, Fredrik
Banvallen 65A 429 30 Kullavik
SE
AXELSSON, Håkan
Wernersgatan 27 A 582 46 Linköping
SE
AXMON, Joakim
Hattsnäcksgränd 1, apt 1301 216 31
Limhamn
SE
AXNÄS, Johan
Johan Enbergs väg 15 171 62 Solna
SE
BALACHANDRAN, Kumar
5783 San Antonio Street Pleasanton
California 94566
US

BARK, Gunnar
Mariedalsgatan 104 586 65 Linköping
SE
BERG, Jan-Erik
Sollentunavägen 95 F 191 40 Sollentuna
SE
BERGSTRÖM, Andreas
Rydsvägen 54C 584 31 Linköping
SE
BJÖRKEGREN, Håkan
Manganvägen 32 187 46 Täby
SE
BRAHMI, Nadia
Theodor-Storm-Strasse 31 31139
Hildesheim
DE
CAPAR, Cagatay
Toros Mah. 78041 Sok. No:5 Hamide Hanim
Apt. Kat: 4, Daire: 5 01170 Cukurova/Adana
TR
CARLSSON, Anders
Tinghögsvägen 26 222 40 Lund
SE
CEDERGREN, Andreas
Bryggvägen 1A 237 36 Bjärred
SE
COLDREY, Mikael
Högvallagatan 9 504 58 Borås
SE
DA SILVA, Icaro L. J.
Bergshamra Alle 175 170 77 Solna
SE
DAHLMAN, Erik
Scheelegatan 3 112 23 Stockholm
SE
EL ESSAILI, Ali
Tittardsfeld 108 52072 Aachen
DE
ENGSTRÖM, Ulrika
Alelundsvägen 12 448 35 Floda
SE
ERICSON, Mårten
Kompaniv 25 976 32 Luleå
SE
ERIKSSON, Erik
Landeryd Skogsstugan 585 93 Linköping
SE
FALLGREN, Mikael
Helsingörsgatan 18 164 44 Kista
SE
FAN, Rui
No.5 Lize East Street Chaoyang District
Beijing 100102
CN

FODOR, Gabor
Astrakangatan 124 165 52 Hässelby
SE

FRENGER, Pål
Enskiftesgatan 8 583 34 Linköping
SE

FRIDÉN, Jonas
Högadalsgatan 2A 431 69 Mölndal
SE

FRÖBERG OLSSON, Jonas
Nilsbovägen 9 590 74 Ljungsbro
SE

FURUSKÄR, Anders
Vanadisvägen 8 113 46 Stockholm
SE

FURUSKOG, Johan
Dalagatan 6A 111 23 Stockholm
SE

GARCIA, Virgile
66 Boulevard du président, Wilson 06600
Antibes
FR

GATTAMI, Ather
Sankt Göransgatan 133 112 19 Stockholm
SE

GUNNARSSON, Fredrik
Tinnerbäcksgård 28 587 50 Linköping
SE

GUSTAVSSON, Ulf
Västergatan 15, Lgh 1564 413 13 Göteborg
SE

HAGERMAN, Bo
44 Prospect Street, Apt 521 Morristown, NJ
07960
US

HARRYSSON, Fredrik
Ormebäcksgatan 3A 416 78 Göteborg
SE

HE, Ning
Polhemsvägen 1A 191 34 Sollentuna
SE

HESSLER, Martin
Kompanigatan 16 587 58 Linköping
SE

HILTUNEN, Kimmo
Renbackavägen 2B 32 02750 Esbo
FI

HONG, Songnam
XI Apt. 4203-2301 62 Gwanggyomaeul-ro
Suji-gu Yongin-si, 16943
KR

HUI, Dennis
1019 Havre Court Sunnyvale, California
94087
US

HUSCHKE, Jörg
Auf der Hörn 17 52074 Aachen
DE

IRNICH, Tim
Gottfried-Schmitz-Weg 4 41462 Neuss
DE

JACOBSSON, Sven
Risåsgatan 4 lgh 207 413 07 Göteborg
SE

JALDÉN, Niklas
Smultrongatan 7 749 42 Enköping
SE

JÄRMYR, Simon
Luffartssgatan 8 128 34 Skarpnäck
SE

JIANG, Zhiyuan
ET2, No.5 Lize East Street Chaoyang
District Beijing 100102
CN

JOHANSSON, Martin
Krokslätts Parkgata 69C 431 68 Mölndal
SE

JOHANSSON, Niklas
Torkelsgatan 10A 753 29 Uppsala
SE

KANG, Du Ho
Krusbärsvägen 5 194 66 Upplands väsby
SE

KARIPIDIS, Eleftherios
Gävlegatan 6 113 30 Stockholm
SE

KARLSSON, Patrik
Barrvägen 6A 191 33 Sollentuna
SE

KHAYRALLAH, Ali S.
1203 Christobal Privada Mountain View
California 94040
US

KILINC, Caner
Drevstigen 24 974 55 Luleå
SE

KLANG, Göran N.
Bergkantsvägen 12 122 32 Enskede
SE

KRONANDER, Jonas
Svanvägen 33 741 42 Knivsta
SE

LANDSTRÖM, Sara
Yrkesgatan 5 974 34 Luleå
SE

LARSSON, Christina
Västra Eklanda Hojd 2 431 59 Mölndal
SE

LI, Gen
No.5 Lize East Street Chaoyang District

Beijing 100102
CN
LINDBOM, Lars
Fogdegatan 7 654 62 Karlstad
SE
LINDGREN, Robert
Hallstensgatan 5 426 56 Västra Frölunda
SE
LINDOFF, Bengt
Oresundsvägen 5 237 35 Bjärred
SE
LINDQVIST, Fredrik
Karlavagnsgränd 24 175 66 Järfälla
SE
LIU, Jinhua
No.5 Lize East Street Chaoyang District
Beijing 100102
CN
LOHMAR, Thorsten
Tittardsfeld 29 52072 Aachen
DE
LU, Qianxi
No.5 Lize East Street Chaoyang District
Beijing 100102
CN
MANHOLM, Lars
Gjutaregatan 3 417 57 Göteborg
SE
MARIC, Ivana
927 Cottrell Way Stanford, CA 94305
US
MEDBO, Jonas
Petterslundsgatan 33 753 28 Uppsala
SE
MIAO, Qingyu
No.5 Lize East Street Chaoyang District
Beijing 100102
CN
MILDH, Gunnar
Koltrastvägen 28 192 55 Sollentuna
SE
MOOSAVI, Reza
Tröskaregatan 81 583 33 Linköping
SE
MÜLLER, Walter
Huginvägen 7 194 62 Upplands Väsby
SE
MZHRE, Elena
Sjöbrisgränd 30 177 70 Järfälla
SE
NORMAN, Karl
Stigbergsgatan 32 A 116 28 Stockholm
SE
OLSSON, Bengt-Erik
15 Ball Rd. Mountain Lakes New Jersey
07046
US
PALENIUS, Torgny
Skepparvägen 37 246 57 Barsebäck
SE
PARKVALL, Stefan
Hermelinstigen 24 167 57 Bromma
SE
PEISA, Janne
Koivunlehväkuja 3 02130 Espoo
FI
PETERSSON, Sven
Rotevägen 1 433 69 Sävedalen
SE
PRADAS, Jose Luis
Siargatan 9, 1tr 118 27 Stockholm
SE
PRYTZ, Mikael
Gustavslundsvägen 38 144 63 Rönninge
SE
QUUESETH, Olav
Honnörsgatan 16 170 69 Solna
SE
RAMACHANDRA, Pradeepa
Lantmannagatan 116 583 32 Linköping
SE
RAMOS, Edgar
Asentajanrinne 5 02400 Kirkkonummi
FI
RELAL, Andres
Barometergatan 44 211 17 Malmö
SE
RIMHAGEN, Thomas
Gaspärlevägen 12 583 37 Linköping
SE
RINGH, Emil
Råsundavägen 64 169 57 Solna
SE
RUGELAND, Patrik
Vingårdsgatan 5 117 58 Stockholm
SE
RUNE, Johan
Terrängvägen 12 181 29 Lidingö
SE
SACHS, Joachim
Kanalvägen 12a 191 34 Sollentuna
SE
SAHLIN, Henrik
Kalkstensvägen 1 435 41 Mölnlycke
SE
SAXENA, Vidit
Stenkilsgränd 10 177 34 Järfälla
SE
SEIFI, Nima
Våtmarksvägen 62 170 62 Solna

SE
SELÉN, Yngve
Lästmakargatan 8A 754 34 Uppsala
SE

(74) "STAM" d.o.o.
Sarači 77, 71000 Sarajevo
BA

(54) **MULTIPLEKSIRANJE PODOKVIRA SA
RAZLIČITIM RASTOJANJIMA IZMEĐU
PODNOŠIOCA**

(57)

Metod za bežični uređaj, za rad u bežičnoj komunikacionoj mreži i operativan za komunikaciju sa opremom za radio mreže u bežičnoj komunikacionoj mreži, koji metod obuhvata: prijem prvog downlink signala koji sadrži informacije koje označavaju postojanje mnoštva uplink pristupnih konfiguracija, svaku uplink pristupnu konfiguraciju uključujući i konfiguraciju za nasumični pristup; prijem drugog downlink signala koji sadrži indeks uplink pristupnih konfiguracija, korišćenje indeksa uplink pristupnih konfiguracija za identifikaciju pojedinačne uplink pristupne konfiguracije iz označenog mnoštva uplink pristupnih konfiguracija i slanje transmisije za nasumični pristup bežičnoj komunikacionoj mreži u skladu sa konfiguracijom za nasumični pristup uključenom u identifikovanu uplink pristupnu konfiguraciju; **naznačeno time** što metod dalje obuhvata: prijem, kao odgovora, u prvom downlink podokviru, prve transmisije Ortogonalnim Frekvencijski-Izdvojenim Multipleksiranjem, OFDM, transmisije formatirane prema prvoj numerologiji i prijem, u drugom downlink podokviru, druge OFDM transmisije formatirane prema drugoj numerologiji, pri čemu je druga numerologija različita od prve numerologije po tome što prva numerologija ima prvo rastojanje među podnosiocima a druga numerologija ima drugo rastojanje među podnosiocima, pri čemu je prvo rastojanje među podnosiocima različito od drugog rastojanja među podnosiocima.

(11) **BA/EP3191487**

(21) **E03308** (22) 2019-10-16

(26) SR

(31) 14184613 (32) 2014-09-12 (33) EP
(96) 15757523.4 2015-09-08

(97) 2017-07-19

(51) **C07D 471/10** , **C07D 491/10** ,
A61K 31/439 , **A61P 11/00**

(73) Boehringer Ingelheim International GmbH
Binger Strasse 173 55216 Ingelheim am
Rhein
DE

(72) VINTONYAK, Viktor
Boehringer Ingelheim GmbH Corporate
Patents Binger Str. 173 55216 Ingelheim
Am Rhein
DE
GRAUERT, Matthias
Boehringer Ingelheim GmbH Corporate
Patents Binger Str. 173 55216 Ingelheim
Am Rhein
DE
GRUNDL, Marc
Boehringer Ingelheim GmbH Corporate
Patents Binger Str. 173 55216 Ingelheim
Am Rhein
DE
PAUTSCH, Alexander
Boehringer Ingelheim GmbH Corporate
Patents Binger Str. 173 55216 Ingelheim
Am Rhein
DE

(74) "LINEA SERVICES" d.o.o.
Maršala Tita 29/IV, 71000 Sarajevo
BA

(54) **SPIROCIKLičNI INHIBITORI KATEPSINA
C**

(57)

Jedinjenje sa formulom I ili njegove farmaceutski
prihvatljive soli ili solvati,

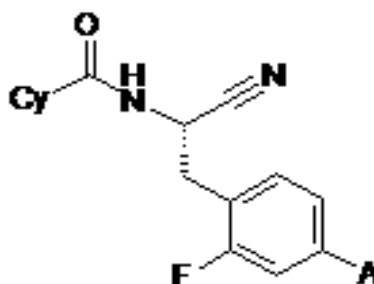

I

gdje

Cy je



A je

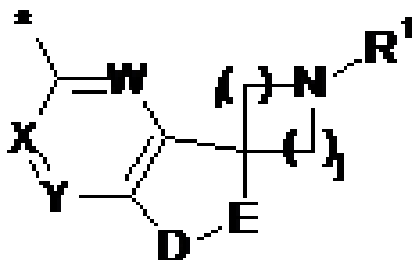

,

gdje

W je izabran iz grupe koju čine CH i N;

X je izabran iz grupe koju čine CH i N;

Y je izabran iz grupe koju čine CH i N;

pod uslovom da najviše jedan od W, X i Y može biti N;

D-E je izabran iz grupe koju čine N(R²)-C(O), CH₂CH₂, C(O)-O i CH₂-O;

R² je izabran iz grupe koju čine H i C₁₋₃-alkil;

R¹ je izabran iz grupe koju čine H, C₁₋₃-alkil, CH₃OCH₂CH₂-, oksetanil, tetrahidrofuranyl, 4-tetrahidropiranyl i 3-tetrahidropiranyl;

i je 1, 2 ili 3;

j je 1, 2 ili 3;

pod uslovom da suma od i+j je 2, 3 ili 4.

Broj ostalih patentnih zahtjeva: 27

(11) **BA/EP2578688**

(21) **E03309** (22) 2019-10-16

(26) HR

(31)201161446895 P (32)2011-02-25 (33)US
201161497650 P 2011-06-16 US
201261595200 P 2012-02-06 US

(96) 12192727.1 2012-02-24

(97) 2013-04-10

(51) **C12N 15/85**, **A01K 67/027**,
C12N 9/64, **C07K 16/46**, **C07K**
16/28, **C07K 16/40**

(73) Regeneron Pharmaceuticals, Inc.
777 Old Saw Mill River Road Tarrytown, NY
10591
US

(72) MacDonald, Lynn
16 Gedney Way White Plains, NY 10605
US

Stevens, Sean
355 Berry Street, No. 413 San Francisco,
CA 94158
US

Murphy, Andrew J.
10 Newton Court Croton-on-Hudson, NY
10520
US

(74) "PETOŠEVIĆ" d.o.o.
Željeznička broj 20, 71000 Sarajevo
BA

(54) **ADAM6 MIŠEVI**

(57)

Postupak za modifikaciju mišjeg lokusa teškog lanca imunoglobulina, **naznačen time**, da obuhvaća:

(a) provođenje prve modifikacije mišjeg lokusa teškog lanca imunoglobulina, pri čemu prva modifikacija uključuje postavljanje jednog ili više humanih imunoglobulina V_H, D_H i J_H genskih segmenata ili zamjenu jednog ili više sljedova u mišjem imunoglobulinskom lokusu teškog lanca s jednim ili više humanih imunoglobulinskih V_H, D_H i J_H genskih segmenata, pri čemu navedena prva modifikacija eliminira ekspresiju ADAM6 miša iz endogenog alela Adam6, tako da muški miš s prvom modifikacijom pokazuje

smanjenu plodnost; i

(b) provođenje druge modifikacije miša za dodavanje slijeda nukleinske kiseline koja prenosi aktivnost ADAM6 miša koja je funkcionalna u muškog miša, a navedeni slijed nukleinske kiseline kodira mišji protein ADAM6a ili ortolog, homolog ili njegov funkcionalni fragment i mišji protein ADAM6b ili njegov ortolog, homolog ili njegov funkcionalni fragment, pri čemu je navedena druga modifikacija izvedena tako da je navedeni niz nukleinskih kiselina flankiran uzvodno, nizvodno ili uzvodno i nizvodno slijedom nukleinskih kiselina koji kodira segment humanog imunoglobulina varijabilnog segmenta navedenog modificiranog endogenog mišjeg lokusa teškog lanca imunoglobulina, po mogućnosti pri čemu se prva i druga modifikacija izvode istovremeno.

Broj ostalih patentnih zahtjeva: 6

(11) **BA/EP3303348**

(21) **E03310** (22) 2019-10-16

(26) SR

(31) 201562167694 P (32) 2015-05-28 (33) US
201662312273 P 2016-03-23 US
(96) 16728495.9 2016-05-26

(97) 2018-04-11

(51) **C07D 519/00** , **A61K 31/439** ,
A61P 1/04

(73) Theravance Biopharma R&D IP, LLC
901 Gateway Boulevard South San
Francisco, CA 94080
US

(72) HUDSON, Ryan
1454 Walbrook Drive San Jose, California
95129
US
KOZAK, Jennifer
771 Prairie Creek Drive Pacifica, California
94044
US
FATHEREE, Paul R.
921 Minnesota Street San Francisco,
California 94107
US
PODESTO, Dante D.
1122 Trinity Avenue Modesto, California
95350
US
BRANDT, Gary E.L.
2160 Buena Vista Avenue Alameda,
California 94501
US
FLEURY, Melissa
47D Joy Avenue Brisbane, California 94005
US
BEAUSOLEIL, Anne-Marie
600 Brewster Avenue, Apt. 306 Redwood
City, California 94063
US
HUANG, Xiaojun
5978 Bollinger Road San Jose, California
95129
US
THALLADI, Venkat R.
888 Foster City Boulevard Apt. E3 Foster
City, California 94404
US

(74) Dragan Mićunović
Branilaca Sarajeva 10, 71000 Sarajevo
BA

(54) NAFTIRIDINSKA JEDINJENJA KAO INHIBITORI JAK KINAZE

(57)

Jedinjenje formule (I):

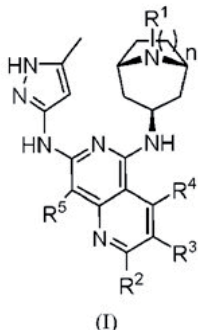

gde je

R¹ izabran od:

(a) C₁₋₄ alkil radikala, pri čemu je C₁₋₄ alkil po izboru supstituisan sa jednom, dve ili tri fluoro grupe ili sa supstituentom izabranim od:

- CN,

- OC₁₋₃ alkil,

- C(O)OC₁₋₄ alkil,

fenil radikala, pri čemu je fenil po izboru supstituisan

sa -OH, piridinilom, pri čemu je piridinil po izboru supstituisan sa -CN, tetrahidropiranilom,

- C(O)NR^aR^b, gde su R^a i R^b nezavisno vodonik ili C₁₋₃ alkil ili je R^a vodonik, a R^b je

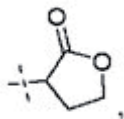

i grupa izabrana od

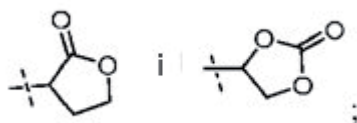

(b) grupe izabrane od

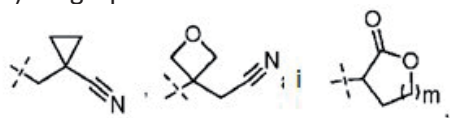

gde je m 1 ili 2;

(c) -C(O)R⁶, gde je R⁶ izabran od radikala:

C₁₋₄ alkila, pri čemu je C₁₋₄ alkil po izboru supstituisan sa jednom, dve ili tri fluoro grupe ili sa supstituentom izabranim od -OH, -CN, -OC₁₋₄ alkil, fenil radikala i -NR^eR^f, gde su R^e i R^f nezavisno vodonik ili C₁₋₃ alkil;

C₃₋₆ cikloalkila, pri čemu je C₃₋₆ cikloalkil po izboru supstituisan sa C₁₋₃ alkil grupom;

piridinila, pri čemu je piridinil po izboru supstituisan sa -CN; i

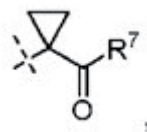

gde je R⁷ -CN, -CF₃ ili -OCH₃;

(d) -C(O)OR⁸, gde je R⁸ izabran od radikala C₁₋₄ alkila, pri čemu je C₁₋₄ alkil po izboru supstituisan sa -CN, C₃₋₆ cikloalkil, tetrahidrofuranil grupom ili -OR^m, pri čemu je R^m vodonik ili C₁₋₃ alkil; i

C₁₋₄ alkenila; i

(e) -S(O)₂R⁹, gde je R⁹ izabran od radikala C₁₋₄ alkila, pri čemu je C₁₋₄ alkil po izboru supstituisan sa -CN, -OC₁₋₃ alkil, fenil, piridinil ili C₃₋₆ cikloalkil grupom,

C₁₋₄ alkenila,

C₃₋₆ cikloalkila, pri čemu je C₃₋₆ cikloalkil po izboru supstituisan sa C₁₋₃ alkil grupom,

fenila,

piridinila, pri čemu je piridinil po izboru supstituisan sa fluoro grupom,

heterociklina koji sadrži 4 do 6 atoma u prstenu,

uključujući jedan atom azota, pri čemu je

heterociklin po izboru supstituisan sa -CN ili C₁₋₃ alkil grupom, pri čemu je C₁₋₃ alkil po izboru supstituisan

sa -CN ili -OC₁₋₃ alkil grupom; i

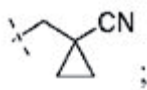

R² je izabran između vodonika, -OC₁₋₃ alkil i -CH₂-R¹⁰, gde je R¹⁰ izabran od radikala -OH, morfolinila,

piperidinila, pri čemu je piperidinil po izboru supstituisan sa 2 fluora, kao i piperazinila, pri čemu je piperazinil po izboru supstituisan sa metil grupom;

R³ je izabran između vodonika, C₁₋₃ alkil, -OC₁₋₃ alkil, -C(O)OC₁₋₃ alkil, -S(O)₂C₁₋₃ alkil i -CH₂S(O)₂C₁₋₃ alkil radikala;

R⁴ je vodonik ili -OC₁₋₃ alkil;

R⁵ je vodonik ili fluoro grupa; i

n je 1 ili 2;

pod uslovom da

kada je R³-OC₁₋₃ alkil i svaki od R², R⁴ i R⁵ je vodonik, R⁹ nije fenil;

kada je R⁵ fluoro grupa, n je 1 i svaki od R², R³ i R⁴ je vodonik, R⁹ nije fenil; i

kada je R⁵ je fluoro grupa, R³ je metil i svaki od R² i

R⁴ je vodonik, R¹ nije -C(O)OR⁸;

ili njegova farmaceutski prihvatljiva so ili stereoisomer.

Broj ostalih patentnih zahtjeva: 30

(11) BA/EP3191512(21) **E03313** (22) 2019-10-18

(26) HR

(31)201462049869 P (32)2014-09-12 (33)US
201562141775 P 2015-04-01 US
(96) 15775835.0 2015-09-14

(97) 2017-07-19

(51) **C07K 16/22** , **A61K 38/17** , **A61K 31/519** , **C07K 16/28** , **A61P 19/00**(73) Regeneron Pharmaceuticals, Inc.
777 Old Saw Mill River Road, Tarrytown,
NY 10591
US(72) HATSELL, Sarah J.
c/o Regeneron Pharmaceuticals Inc. 777
Old Saw Mill River Road Tarrytown, NY
10591
US

ECONOMIDES, Aris N.

c/o Regeneron Pharmaceuticals Inc. 777
Old Saw Mill River Road Tarrytown, NY
10591
US

IDONE, Vincent J.

c/o Regeneron Pharmaceuticals Inc. 777
Old Saw Mill River Road Tarrytown, NY
10591
US(74) "INTELBIRO" d.o.o.
M.H. Uskufije 3, 71000 Sarajevo
BA**(54) LIJEČENJE PROGRESIVNE
OSIFICIRAJUĆE FIBRODISPLAZIJE**

(57)

1. Antitijelo protiv aktivina A za primjenu u metodi za liječenje progresivne osificirajuće fibrodisplazije (FOP), pri čemu se metoda sastoji od primjene učinkovitog režima antitijela protiv aktivina A kod subjekta koji ima FOP.

(11) BA/EP3233843(21) **E03314** (22) 2019-10-22

(26) SR

(31)201462092402 P (32)2014-12-16 (33)US
(96) 15816893.0 2015-12-15

(97) 2017-10-25

(51) **C07D 413/06** , **A61K 31/42** ,
C07D 413/12 , **C07D 261/08**(73) Novartis AG
Lichtstrasse 35 4056 Basel
CH(72) FU, Jiping
Novartis Institutes for BioMedical Research
Inc. 5300 Chiron Way Emeryville, California
94608
US

JIN, Xianming

Novartis Institutes for BioMedical Research
Inc. 5300 Chiron Way Emeryville, California
94608
US

KARUR, Subramanian

Novartis Institutes for BioMedical Research
Inc. 5300 Chiron Way Emeryville, California
94608
US

LAPOINTE, Guillaume

Novartis Institutes for BioMedical Research
Inc. 5300 Chiron Way Emeryville, California
94608
US

MADERA, Ann Marie

Novartis Institutes for BioMedical Research
Inc. 5300 Chiron Way Emeryville, California
94608
US

SWEENEY, Zachary Kevin

Novartis Institutes for BioMedical Research
Inc. 5300 Chiron Way Emeryville, California
94608
US(74) Dragan Mićunović
Branilaca Sarajeva 10, 71000 Sarajevo
BA**(54) JEDINJENJA IZOKSAZOLA
HIDROKSAMSKE KISELINE KAO
INHIBITORI LPXC**

(57)

1. Jedinjenje prema formuli (I):

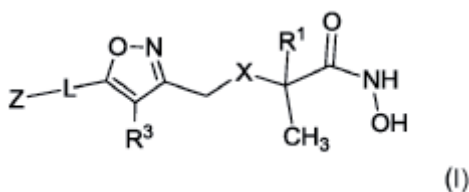

ili njegova farmaceutski prihvatljiva so, u kojoj:

X predstavlja -NH-, a R₁ predstavlja -CH(OH)-Y;
iliX predstavlja -CH₂-, a R₁ predstavlja -CH(OH)-Y ili
-SO₂R₂ gde R₂ predstavlja C₁-C₃ alkil;R₃ predstavlja H ili halo;Y je odabrano od 5-članog prstena heteroarila koji sadrži 1-3 heteroatoma odabranih od N, O i S kao članova prstena, fenil, i C₁₋₃ alkil, a svako Y je opciono supstituisano sa jednim do tri R₄;svako R₄ je nezavisno odabrano od halo, C₁₋₃ alkila, i C₃₋₆ cikloalkila, pri čemu su C₁₋₃ alkil i C₃₋₆ cikloalkil svaki opciono supstituisani sa do tri grupe odabrane od halo, CN i -OH;L predstavlja -C≡C- ili -CR₅=CR₅-;R₅ je nezavisno odabrano pri svakom javljanju od H, halo i metila;

i

Z je odabrano od C₁₋₆ alkila, C₃₋₆ cikloalkila, piridinila, i fenila, od kojih je svaki opciono supstituisan sa do tri grupe odabrane od halogena, hidroksi, C₁₋₄ alkoksi, C₁₋₄ haloalkoksi, CN, i C₁₋₄ alkila koji je opciono supstituisan sa jednom do tri grupe odabrane od halogena, hidroksi, amino, CN, i C₁₋₃ alkoksi; ili, kada L predstavlja -CR₅=CR₅-, Z zajedno sa jednom od R₅ grupa i bilo kojim od atoma koji povezuju Z sa R₅ grupom može da formira 3-7-članu grupu cikloalkila ili cikloalkenila koja je opciono supstituisana sa do tri grupe odabrane od halogena, hidroksi, C₁₋₄ alkoksi, C₁₋₄ haloalkoksi, CN, i C₁₋₄ alkila koji je opciono supstituisan sa jednom do tri grupe odabrane od halogena, hidroksi, amino, CN, i C₁₋₃ alkoksi.

Broj ostalih patentnih zahtjeva: 14

(11) **BA/EP2593131**(21) **E03316** (22) 2019-10-23

(31)201161442115 P	(32)2011-02-11	(33)US
360786 P	2010-07-01	US
387862 P	2010-09-29	US
201161435710 P	2011-01-24	US
358857 P	2010-06-25	US
201161495268 P	2011-06-09	US
201161476210 P	2011-04-15	US

(96) 11799036.6 2011-06-25

(97) 2013-05-22

(51) **A61K 38/47** , **A61P 25/00** , **A61P 25/28** , **A61K 9/19** , **A61K 9/00** , **A61K 38/46**(73) Shire Human Genetic Therapies, Inc.
300 Shire Way Lexington MA 02421
US(72) ZHU, Gaozhong
680 South Avenue, Unit 15 Weston MA
02493

US

LOWE, Kris

16 Sachem Street Boston MA 02120
US

SHAHROKH, Zahra

5 Terrace Road Weston MA 02493
US

CHRISTIAN, James

36 Gordon Circle Grafton MA 01519
US

FAHRNER, Rick

6 Beechwood Circle Boxford MA 01921
US

PAN, Jing

868 Depot Road Boxborough MA 01719
US

WRIGHT, Teresa Leah

39 Earl Street Lexington MA 02142
US

CALIAS, Pericles

39 Swains Pond Avenue Melrose MA 02176
US(74) "LINEA SERVICES" d.o.o.
Maršala Tita 29/IV, 71000 Sarajevo
BA(54) **POSTUPCI I KOMPOZICIJE ZA
ISPORUKU IDURONAT-2-SULFATAZE U
CNS**

(57)

1. Stabilnavodena formulacija za intratekalnu primenu koja sadrži protein iduronat-2-sulfatazu (I2S) u koncentraciji od 10 mg/ml ili više, so i polisorbitnisurfaktant, pričemu formulacija ima pH između 5,5 i 7,0 i sadrži fosfat u koncentraciji ne većoj od 5mM i pričemu je so NaCl.

Broj ostalih patentnih zahtjeva: 13

(11) **BA/EP3240554**

(21) **E03317** (22) 2019-10-23

(31) 201510466 (32) 2015-06-15 (33) GB
201520508 2015-11-20 GB
201606810 2016-04-19 GB

(96) 16731640.5 2016-06-15

(97) 2017-11-08

(51) **A61K 35/74**, **C12N 1/20**, **A61P 1/00**, **A61P 11/06**, **A61P 29/00**, **A61P 19/02**, **A61P 25/28**, **A61P 35/00**, **A61K 35/745**

(73) 4D Pharma Research Limited
Life Sciences Innovation Building Cornhill
Road Aberdeen, Aberdeenshire AB25 2ZS
GB

(72) GRANT, George
Life Sciences Innovation Building Cornhill
Road Aberdeen Aberdeenshire AB25 2ZS
GB
PATTERSON, Angela Margaret
Norwich Medical School Faculty of Medicine
and Health Sciences University of East
Anglia Norwich East Anglia NR4 7JT
GB
MULDER, Imke
Life Sciences Innovation Building Cornhill
Road Aberdeen Aberdeenshire AB25 2ZS
GB
MCCLUSKEY, Seanin
c/o 4D PHARMA PLC 3rd Floor 9 Bond
Court Leeds West Yorkshire LS1 2JZ
GB
RAFTIS, Emma
c/o 4D PHARMA PLC 3rd Floor 9 Bond
Court Leeds West Yorkshire LS1 2JZ
GB

(74) "LINEA SERVICES" d.o.o.
Maršala Tita 29/IV, 71000 Sarajevo
BA

(54) **BLAUTIA STRECOSIS I WEXLERAE
ZA UPOTREBU U LEČENJU
INFLAMATORNIH I AUTOIMUNSKIH
BOLESTI**

(57)

1. Kompozicija koja obuhvata bakterijski soj vrsta *Blautia stercoris* ili *Blautia wexlerae*, za upotrebu u postupku lečenja ili prevencije inflamatorne ili autoimunske bolesti.

Broj ostalih patentnih zahtjeva: 14

(11) **BA/EP3389400**

(21) **E03318** (22) 2019-10-23

(31) UB20159442 (32) 2015-12-17 (33) IT

(96) 16823236.1 2016-12-16

(97) 2018-10-24

(51) **A23L 5/30** , **A21D 13/06** , **C12C 1/02** , **A23L 5/20** , **A23L 7/10** , **A23L 7/196** , **A21D 13/066** , **A23L 3/3463** , **A23L 3/3472** , **A23B 9/04** , **A23L 33/00**

(73) New Gluten World S.r.l.

Viale Michelangelo 177 71121 Foggia
IT

(72) LAMACCHIA, Carmela

Via Paolo Telesforo 33 71122 Foggia
IT

(74) "MSA IP"

Hamdije Kapidžića 12, 71000 Sarajevo
BA

(54) **METODA ZA DETOKSIFIKACIJU GLUTENSKIH PROTEINA IZ ZRNA ŽITARICA I NJENA PRIMJENA U MEDICINSKOJ OBLASTI**

(57)

1. Metoda za detoksifikaciju glutena iz zrna žitarica, koja obuhvata slijedeće korake:

a) hidriranje zrna žitarica vodom do stepena vlažnosti zrna sadržanom između 15 i 18%;

b) tretiranje hidriranih zrna elektromagnetnim talasima tokom vremena i sa snagom potrebnim da se dostigne temperatura zrna sadržana između 60 i 70°C;

c) suspendovanje zračenja dok se ne dostigne temperatura sadržana između 50 i 60°C i simultano isparavanje vode sa gubitkom vlage zrna sadržanim između 14 i 16% u poređenju sa korakom a);

d) tretiranje hidriranih zrna elektromagnetnim talasima tokom vremena i sa snagom potrebnim da se dostigne temperatura zrna sadržana između 80 i 90°C;

e) suspendovanje zračenja do

temperature sadržane između 70 i 80°C i simultano isparavanje vode sa gubitkom vlage zrna sadržanim između 40 i 44% u poređenju sa korakom a);

f) tretiranje hidriranih zrna elektromagnetnim talasima tokom vremena i sa snagom potrebnim da se dostigne temperatura zrna sadržana između 110 i 120°C;

g) suspendovanje zračenja do temperature sadržane između 80 i 90°C i simultano isparavanje vode sa gubitkom vlage zrna sadržanim između 50 i 60% u poređenju sa korakom a);

h) sporo hlađenje detoksifikovanih zrna na sobnoj temperaturi.

Broj ostalih patentnih zahtjeva: 15

(11) BA/EP2585104

(57)

(21) **E03319** (22) 2019-10-23

(26) SR

(31) 201161435710 P (32) 2011-01-24 (33) US
 201161495268 P 2011-06-09 US
 201161476210 P 2011-04-15 US
 358857 P 2010-06-25 US
 201161442115 P 2011-02-11 US
 387862 P 2010-09-29 US
 360786 P 2010-07-01 US

(96) 11799037.4 2011-06-25

(97) 2013-05-01

(51) **A61K 38/47** , **A61P 25/00** , **A61P 25/28** , **A61K 9/19** , **A61K 38/46**

(73) Shire Human Genetic Therapies, Inc.
 300 Shire Way Lexington, MA 02421
 US

(72) SALAMAT-MILLER, Nazila
 80 College Avenue Arlington MA 02474
 US
 TAYLOR, Katherine
 472 Appleton Street Arlington MA 02476
 US
 CAMPOLIETO, Paul
 3595 Red Hill Road Charlottesville VA
 22903
 US
 SHAHROKH, Zahra
 5 Terrace Road Weston MA 02493
 US
 PAN, Jing
 868 Depot Road Boxborough MA 01719
 US
 CHARNAS, Lawrence
 49 Mill Street Natick MA 01760
 US
 WRIGHT, Teresa Leah
 39 Earl Street Lexington MA 02142
 US
 CALIAS, Pericles
 39 Swains Pond Road Melrose MA 02176
 US

(74) "LINEA SERVICES" d.o.o.
 Maršala Tita 29/IV, 71000 Sarajevo
 BA

(54) **POSTUPCI I KOMPOZICIJE ZA ISPORUKU ARILSULFATAZE A U CNS**

1. Stabilna vodena formulacija za intratekalnu primenu koja sadrži protein arilsulfatazu A (ASA) u koncentraciji većoj od 10 mg/ml, so, polisorbitni surfaktant i puferski agens, pri čemu je so NaCl.

Broj ostalih patentnih zahtjeva: 15

(11) BA/EP3390430(21) **E03322** (22) 2019-10-24

(26) HR

(31) 15200138 (32) 2015-12-15 (33) EP
16194124 2016-10-17 EP
(96) 16822410.3 2016-12-15

(97) 2018-10-24

(51) **C07K 14/16**(73) Janssen Vaccines & Prevention B.V.
Archimedesweg 4 2333 CN Leiden
NL(72) LANGEDIJK, Johannes Petrus Maria
Archimedesweg 4-6 2333 CN Leiden
NL
CALLENDRET, Benoit Christophe Stephan
Archimedesweg 4-6 2333 CN Leiden
NL
VAN MANEN, Danielle
Archimedesweg 4-6 2333 CN Leiden
NL
KRARUP, Anders
Archimedesweg 4-6 2333 CN Leiden
NL
STITZ, Jörn
Archimedesweg 4-6 2333 CN Leiden
NL
WEGMANN, Frank
Archimedesweg 4-6 2333 CN Leiden
NL
VELLINGA, Jort
Archimedesweg 4-6 2333 CN Leiden
NL(74) "INTELBIRO" d.o.o.
M.H. Uskufije 3, 71000 Sarajevo
BA**(54) ANTIGENI VIRUSA LJUDSKE
IMUNODEFICIJENCIJE, VEKTORI,
PRIPRAVCI I POSTUPCI NJIHOVE
UPOTREBE**

(57)

Nukleinska kiselina koja kodira sintetski protein ovojnice HIV-a koji sadrži aminokiselinsku sekvencu SEQ ID NO: 8, ili SEQ ID NO:8 koja ima jednu ili više mutacija odabranih iz skupine koja se sastoji od (i) I529P, (ii) K480E, i (iii) kombinacije EK479-480RRRR, I529P, A471C i T575C.

Broj ostalih patentnih zahtjeva: 14

(11) BA/EP2935320(21) **E03324** (22) 2019-10-30

(26) BS

(31) 201261738475 P (32) 2012-12-18 (33) US
(96) 13828987.1 2013-12-16

(97) 2015-10-28

(51) **C07K 14/65**(73) Novartis AG
Lichtstrasse 35 4056 Basel
CH(72) FORNARO, Mara
Novartis Pharma AG Novartis Institutes for
Biomed. Research Forum 1 CH-4056 Basel
CH
HUBER, Thomas
Novartis Pharma AG Novartis Institutes for
Biomed. Research Forum 1 CH-4056 Basel
CH
ZURINI, Mauro
Novartis Pharma AG Novartis Institutes for
Biomed. Research Forum 1 CH-4056 Basel
CH(74) Dragan Mićunović
Branilaca Sarajeva 10, 71000 Sarajevo
BA**(54) STABILIZIRANI POLIPEPTIDI FAKTORA
RASTA SLIČNI INZULINU**

(57)

Polipeptid koji sadrži ljudski IGF-1 protein, naznačen time što je aminokiselina glicin na položaju 42 navedenog proteina IGF-1 mutirana u serin, te pri čemu numeriranje aminokiselina navedenog ljudskog proteina IGF-1 odgovara SEQ ID NO.: 1.

Broj ostalih patentnih zahtjeva: 8

(11) **BA/EP2996473**

(21) **E03325** (22) 2019-10-29

(26) SR

(31) 201361825005 P (32) 2013-05-18 (33) US
201361902125 P 2013-11-08 US
(96) 14800848.5 2014-05-18

(97) 2016-03-23

(51) **C07H 21/02** , **A61K 31/7084** ,
A61P 37/02

(73) Aduro Biotech, Inc.
740 Heinz Avenue Berkeley, CA 94710
US
The Regents of the University of California
1111 Franklin Street, 12th Floor Oakland,
CA 94607
US

(72) DUBENSKY, Thomas W. Jr.
25 Tanglewood Road Berkeley, California
94705
US

KANNE, David B.
5 Flying Cloud Course Corte Madera, CA
94925
US

LEONG, Meredith Lai Ling
6615 Saroni Drive Oakland, CA 94611
US

GLICKMAN, Laura Hix
36 Rydal Court Oakland, California 94611
US

VANCE, Russell E.
1010 Peralta Avenue Albany, CA 94706
US

LEMMENS, Edward Emile
34 Iron Horse Lane Walnut Creek,
California 94597
US

(74) "PETOŠEVIĆ" d.o.o.
Željeznička broj 20, 71000 Sarajevo
BA

(54) **KOMPOZICIJE I POSTUPCI ZA
AKTIVACIJU SIGNALIZACIJE ZAVISNE
OD STIMULATORA INTERFERON GENA**

(57)

Jedinjenje formule

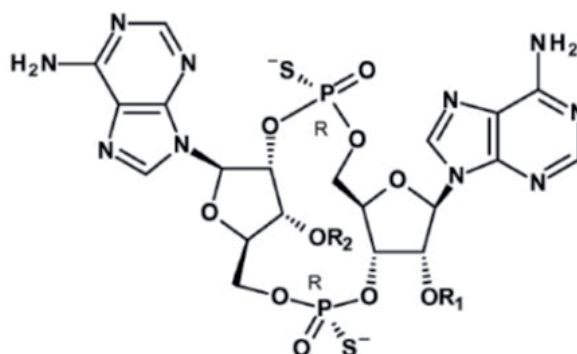

u kojoj su R_1 i R_2 oba H, ili njegova farmaceutski prihvatljiva so.

Broj ostalih patentnih zahtjeva: 14

(11) **BA/EP3164130**

(21) **E03327** (22) 2019-10-31

(26) SR

(31) 201462019756 P (32) 2014-07-01 (33) US
201562185678 P 2015-06-28 US
(96) 15815330.4 2015-06-30

(97) 2017-05-10

(51) **A61K 31/44** , **A61K 31/506** ,
C07D 239/24 , **C07F 9/535** ,
A61K 31/34 , **A61K 31/505** , **C07F**
9/54 , **C07F 9/655** , **C07F 9/6558**
, **C07D 405/06** , **C07D 409/06** ,
C07D 409/14 , **C07D 471/04** ,
C07D 487/04 , **C07D 491/052** ,
C07D 493/04 , **C07D 495/04** ,
C07D 498/04 , **C07D 513/04**

(73) Millennium Pharmaceuticals, Inc.
40 Landsdowne Street Cambridge, MA
02139
US

(72) DUFFEY, Matthew O.
5050 S. Lake Shore Dr. 2717 Chicago, IL
60615
US
ENGLAND, Dylan
9 Wayne Road Milford, MA 01757
US
FREEZE, Scott
67 Gates St, Unit 1 Boston, MA 02127
US
HU, Zhigen
64B Marshall Street Somerville, MA 02145
US
LANGSTON, Steven P.
164 Mill Road Andover, MA 01845
US
MCINTYRE, Charles
230 Brookline Street, Apt. 1 Cambridge, MA
02139
US
MIZUTANI, Hirotake
264 Massachussets Ave., 209 Arlington, MA
02474
US
ONO, Koji
c/o TAKEDA PHARMACEUTICALS
COMPANY LIMITED 26-1, Muraoka-Higashi
2-chome Fujisawa Kanagawa 251-0012
JP

XU, He

12 Louart Drive Needham HGTS, MA
02494-1449

US

(74) "ŽIVKO MIJATOVIĆ & PARTNERS" d.o.o.
Sarajevo
M.H. Uskufije 3, 71000 Sarajevo
BA

(54) **HETEROARILNA JEDINJENJA KOJA
SU KORISNA KAO INHIBITORI SUMO-
AKTIVIRAJUĆEG ENZIMA**

(57)

Hemijski entitet odabran od:

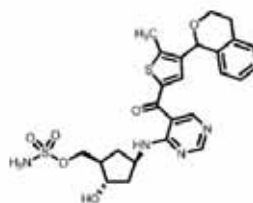

I-256;

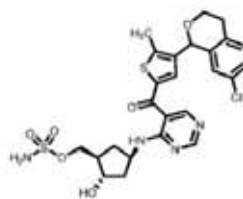

I-257;

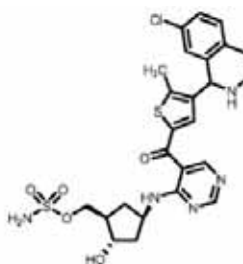

I-263;

i njihovih farmaceutski prihvatljivih soli.

Broj ostalih patentnih zahtjeva: 14

(11) BA/EP2931752(21) **E03331** (22) 2019-10-31

(26) BS

(31)201261738008 P (32)2012-12-17 (33)US
(96) 13865442.1 2013-12-17

(97) 2015-10-21

(51) **C07K 19/00** , **A61K 38/16** ,
A61K 38/45 , **A61P 35/02** , **C07K**
14/705 , **C07K 16/00** , **C12N 15/62**
, A61K 38/00(73) Trillium Therapeutics Inc.
2488 Dunwin Drive Mississauga, Ontario
L5L 1J9
CA(72) UGER, Robert Adam
20 Reditt Court Richmond Hill, ON L4C 7S4
CA
SLAVOVA-PETROVA, Penka Slavtcheva
1207-2261 Lake Shore Blvd West Toronto,
ON M8V 3X1
CA
PANG, Xinli
190 Mountainash Road Brampton, ON L6R
3H1
CA(74) "MSA IP"
Hamdije Kapidžića 12, 71000 Sarajevo
BA(54) **LIJEČENJE CD47+OBOLJELIH ČELIJA
SA SIRP ALFA-FC FUZIJAMA**

(57)

1. Humani SIRP α fuzioni protein koristan da
inhibira rast i/ili proliferaciju CD47+ oboljele
ćelije, gdje humani SIRP α fuzioni protein
sadrži SEQ ID No. 25.

Broj ostalih patentnih zahtjeva: 19

(11) BA/EP3105226(21) **E03332** (22) 2019-11-08

(26) BS

(31)201461939458 P (32)2014-02-13 (33)US
201462061258 P 2014-10-08 US
(96) 15707007.9 2015-02-12

(97) 2016-12-21

(51) **C07D 401/14** , **C07D 405/14** ,
C07D 401/04 , **C07D 405/12** ,
C07D 413/06 , **C07D 417/14** ,
C07D 211/98 , **A61K 31/445**(73) Incyte Corporation
1801 Augustine Cut-Off Wilmington, DE
19803
US(72) ZHANG, Fenglei
309 Daniel Drive Ambler, Pennsylvania
19002
US
COURTER, Joel R.
13308 Elam Drive Glen Mills, Pennsylvania
19342
US
WU, Liangxing
3708 Eastview Lane Wilmington, Delaware
19082
US
HE, Chunhong
40 Magnolia Way Chadds Ford,
Pennsylvania 19317
US
KONKOL, Leah C.
1710 Gilpin Avenue Wilmington, Delaware
19806
US
QIAN, Ding-Quan
10 Donald Preston Drive Newark, Delaware
19702
US
SHEN, Bo
1615 Varsity Lane Bear, Delaware 19701
US
YAO, Wenqing
45 Magnolia Way Chadds Ford,
Pennsylvania 19317
US(74) "LINEA SERVICES" d.o.o.
Maršala Tita 29/IV, 71000 Sarajevo
BA

**(54) CIKLOPROPILAMINI KAO LSD1
INHIBITORI**

(57)

1. Jedinjenje Formule II:

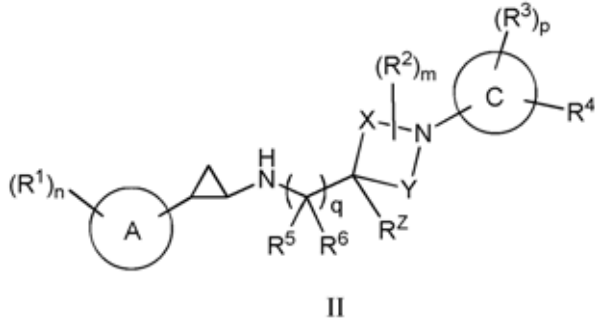

ili njegova farmaceutska prihvatljiva so, pri čemu:

prsten A je C₆₋₁₀ aril ili 5-10 člani heteroaril koji sadrži ugljenik i 1, 2, 3 ili 4 heteroatoma izabranih između N, O, i S;

X je -CH₂- ili -CH₂-CH₂-;

Y je -CH₂- ili -CH₂-CH₂-;

pri čemu svaka R₂ je supstituisana na bilo kom ugljenikovom atomu koji obrazuje prsten u prstenu Formule II koji sadrži X i Y izuzev ugljenikovog atoma koji obrazuje prsten sa kojim je vezana R₂; prsten C je monociklični 4-7 člani heterocikloalkil koji sadrži ugljenik i 1, 2, 3 ili 4 heteroatoma izabranih između N, O, i S;

svaka R₁ je nezavisno izabrana između halo, C₁₋₆ alkil, C₂₋₆ alkenil, C₂₋₆ alkinil, C₁₋₆ haloalkil, C₆₋₁₀ aril, C₃₋₁₀ cikloalkil, 5-10 članog heteroarila, 4-10 članog heterocikloalkila, C₆₋₁₀ aril-C₁₋₄ alkil-, C₃₋₁₀ cikloalkil-C₁₋₄ alkil-, (5-10 člani heteroaril)-C₁₋₄ alkil-, (4-10 člani heterocikloalkil)-C₁₋₄ alkil-, CN, NO₂, OR_a, SR_a, C(O)R_b, C(O)NR_cR_d, C(O)OR_a, OC(O)R_b, OC(O)NR_cR_d, NR_cR_d, NR_cC(O)R_b, NR_cC(O)OR_a, NR_cC(O)NR_cR_d, C(=NR_e)R_b, C(=NR_e)NR_cR_d, NR_cC(=NR_e)NR_cR_d, NR_cS(O)R_b, NR_cS(O)₂R_b, NR_cS(O)₂NR_cR_d, S(O)R_b, S(O)NR_cR_d, S(O)₂R_b, i S(O)₂NR_cR_d, pri čemu pomenuti C₁₋₆ alkil, C₂₋₆ alkenil, C₂₋₆ alkinil, C₆₋₁₀ aril, C₃₋₁₀ cikloalkil, 5-10 člani heteroaril, 4-10 člani heterocikloalkil, C₆₋₁₀ aril-C₁₋₄ alkil-, C₃₋₁₀ cikloalkil-C₁₋₄ alkil-, (5-10 člani heteroaril)-C₁₋₄ alkil-, i (4-10 člani heterocikloalkil)-C₁₋₄ alkil- su svaki opciono supstituisani sa 1, 2, 3, ili 4 supstituenata nezavisno izabranih između halo, C₁₋₄ alkil, C₁₋₄ haloalkil, C₁₋₄ cijanoalkil, CN, NO₂, OR_a, SR_a, C(O)R_b, C(O)NR_cR_d, C(O)OR_a, OC(O)R_b, OC(O)NR_cR_d, C(=NR_e)NR_cR_d, NR_cC(=NR_e)NR_cR_d, NR_cC(O)R_b, NR_cC(O)OR_a, NR_cC(O)NR_cR_d, NR_cS(O)R_b, NR_cS(O)₂R_b, NR_cS(O)₂NR_cR_d, S(O)R_b, S(O)NR_cR_d, S(O)₂R_b, i S(O)₂NR_cR_d;

NR_cC(O)OR_a, NR_cC(O)NR_cR_d, NR_cS(O)R_b, NR_cS(O)₂R_b, NR_cS(O)₂NR_cR_d, S(O)R_b, S(O)NR_cR_d, S(O)₂R_b, i S(O)₂NR_cR_d;

svaka R₂ je nezavisno izabrana između halo, C₁₋₆ alkil, CN, OR_{a1}, C(O)R_{b1}, C(O)NR_{c1}R_{d1}, C(O)OR_{a1}, NR_{c1}R_{d1}, S(O)R_{b1}, S(O)NR_{c1}R_{d1}, S(O)₂R_{b1}, i S(O)₂NR_{c1}R_{d1}, pri čemu pomenuti C₁₋₆ alkil je opciono supstituisan sa 1, 2, ili 3 supstituenata nezavisno izabranih između halo, CN, OR_{a1}, SR_{a1}, C(O)R_{b1}, C(O)NR_{c1}R_{d1}, C(O)OR_{a1}, OC(O)R_{b1}, OC(O)NR_{c1}R_{d1}, C(=NR_{e1})NR_{c1}R_{d1}, NR_{c1}C(=NR_{e1})NR_{c1}R_{d1}, NR_{c1}R_{d1}, NR_{c1}C(O)R_{b1}, NR_{c1}C(O)OR_{a1}, NR_{c1}C(O)NR_{c1}R_{d1}, NR_{c1}S(O)R_{b1}, NR_{c1}S(O)₂R_{b1}, NR_{c1}S(O)₂NR_{c1}R_{d1}, S(O)R_{b1}, S(O)NR_{c1}R_{d1}, S(O)₂R_{b1}, i S(O)₂NR_{c1}R_{d1};

svaka R₃ je nezavisno izabrana između halo, C₁₋₆ alkil, C₂₋₆ alkenil, C₂₋₆ alkinil, C₁₋₆ haloalkil, C₆₋₁₀ aril, C₃₋₁₀ cikloalkil, 5-10 člani heteroaril, 4-10 člani heterocikloalkil, C₆₋₁₀ aril-C₁₋₄ alkil-, C₃₋₁₀ cikloalkil-C₁₋₄ alkil-, (5-10 člani heteroaril)-C₁₋₄ alkil-, (4-10 člani heterocikloalkil)-C₁₋₄ alkil-, CN, NO₂, OR_{a2}, SR_{a2}, C(O)R_{b2}, C(O)NR_{c2}R_{d2}, C(O)OR_{a2}, OC(O)R_{b2}, OC(O)NR_{c2}R_{d2}, NR_{c2}R_{d2}, NR_{c2}C(O)R_{b2}, NR_{c2}C(O)OR_{a2}, NR_{c2}C(O)NR_{c2}R_{d2}, C(=NR_{e2})R_{b2}, C(=NR_{e2})NR_{c2}R_{d2}, NR_{c2}C(=NR_{e2})NR_{c2}R_{d2}, NR_{c2}S(O)R_{b2}, NR_{c2}S(O)₂R_{b2}, NR_{c2}S(O)₂NR_{c2}R_{d2}, S(O)R_{b2}, S(O)NR_{c2}R_{d2}, S(O)₂R_{b2}, i S(O)₂NR_{c2}R_{d2}, pri čemu pomenuti C₁₋₆ alkil, C₂₋₆ alkenil, C₂₋₆ alkinil, C₆₋₁₀ aril, C₃₋₁₀ cikloalkil, 5-10 člani heteroaril, 4-10 člani heterocikloalkil, C₆₋₁₀ aril-C₁₋₄ alkil-, C₃₋₁₀ cikloalkil-C₁₋₄ alkil-, (5-10 člani heteroaril)-C₁₋₄ alkil-, 8 (4-10 člani heterocikloalkil)-C₁₋₄ alkil- su svaki opciono supstituisani sa 1, 2, 3, ili 4 supstituenata nezavisno izabranih između halo, C₁₋₄ alkil, C₁₋₄ haloalkil, C₁₋₄ cijanoalkil, CN, NO₂, OR_{a2}, SR_{a2}, C(O)R_{b2}, C(O)NR_{c2}R_{d2}, C(O)OR_{a2}, OC(O)R_{b2}, OC(O)NR_{c2}R_{d2}, C(=NR_{e2})NR_{c2}R_{d2}, NR_{c2}C(=NR_{e2})NR_{c2}R_{d2}, NR_{c2}S(O)R_{b2}, NR_{c2}S(O)₂R_{b2}, NR_{c2}S(O)₂NR_{c2}R_{d2}, S(O)R_{b2}, S(O)NR_{c2}R_{d2}, S(O)₂R_{b2}, i S(O)₂NR_{c2}R_{d2};

R_a je halo, C₁₋₆ alkil, C₂₋₆ alkenil, C₂₋₆ alkinil, C₁₋₆ haloalkil, C₆₋₁₀ aril, C₃₋₁₀ cikloalkil, 5-10 člani heteroaril, 4-10 člani heterocikloalkil, C₆₋₁₀ aril-C₁₋₄ alkil-, C₃₋₁₀ cikloalkil-C₁₋₄ alkil-, (5-10 člani heteroaril)-C₁₋₄ alkil-, (4-10 člani heterocikloalkil)-C₁₋₄ alkil-, CN, NO₂, OR_{a3}, SR_{a3}, C(O)R_{b3}, C(O)NR_{c3}R_{d3}, C(O)OR_{a3}, OC(O)R_{b3}, OC(O)NR_{c3}R_{d3}, NR_{c3}R_{d3}, NR_{c3}C(O)R_{b3}, NR_{c3}C(O)OR_{a3}, NR_{c3}C(O)NR_{c3}R_{d3}, C(=NR_{e3})R_{b3}, C(=NR_{e3})NR_{c3}R_{d3}, NR_{c3}C(=NR_{e3})NR_{c3}R_{d3}, NR_{c3}S(O)R_{b3}, NR_{c3}S(O)₂R_{b3}, NR_{c3}S(O)₂NR_{c3}R_{d3}, S(O)R_{b3}, S(O)NR_{c3}R_{d3}, S(O)₂R_{b3}, ili S(O)₂NR_{c3}R_{d3}, pri čemu pomenuti C₁₋₆ alkil, C₂₋₆ alkenil, C₂₋₆ alkinil, C₆₋₁₀ aril, C₃₋₁₀ cikloalkil, 5-10 člani heteroaril, 4-10 člani heterocikloalkil, C₆₋₁₀ aril-C₁₋₄ alkil-, C₃₋₁₀ cikloalkil-C₁₋₄ alkil-, (5-10 člani heteroaril)-C₁₋₄ alkil-, i (4-10 člani heterocikloalkil)-C₁₋₄ alkil- su svaki opciono supstituisani sa 1, 2, 3, ili 4 supstituenata nezavisno izabranih između halo, C₁₋₄ alkil, C₁₋₄ haloalkil, C₁₋₄

cijanoalkil, CN, NO₂, OR_{a3}, SR_{a3}, C(O)R_{b3}, C(O)NR_{c3}R_{d3}, C(O)OR_{a3}, OC(O)R_{b3}, OC(O)NR_{c3}R_{d3}, C(=NR_{e3})NR_{c3}R_{d3}, NR_{c3}C(=NR_{e3})NR_{c3}R_{d3}, NR_{c3}R_{d3}, NR_{c3}C(O)R_{b3}, NR_{c3}C(O)OR_{a3}, NR_{c3}C(O)NR_{c3}R_{d3}, NR_{c3}S(O)R_{b3}, NR_{c3}S(O)R_{b3}, NR_{c3}S(O)NR_{c3}R_{d3}, S(O)R_{b3}, S(O)NR_{c3}R_{d3}, S(O)₂R_{b3}, i S(O)₂NR_{c3}R_{d3};

R₅ i R₆ su svaki nezavisno izabrani između H, halo, CN, C₁₋₄ alkil, C₁₋₄ cijanoalkil, C₁₋₄ haloalkil, i -(C₁₋₄ alkil)-OR_{a5};

R_z je H, halo, C₁₋₆ alkil, C₂₋₆ alkenil, C₂₋₆ alkinil, C₁₋₆ haloalkil, C₆₋₁₀ aril, C₃₋₁₀ cikloalkil, 5-10 člani heteroaril, 4-10 člani heterocikloalkil, C₆₋₁₀ aril-C₁₋₄ alkil-, C₃₋₁₀ cikloalkil-C₁₋₄ alkil-, (5-10 člani heteroaril)-C₁₋₄ alkil-, (4-10 člani heterocikloalkil)-C₁₋₄ alkil-, CN, NO₂, OR_{a4}, SR_{a4}, C(O)R_{b4}, C(O)NR_{c4}R_{d4}, C(O)OR_{a4}, OC(O)R_{b4}, OC(O)NR_{c4}R_{d4}, NR_{c4}R_{d4}, NR_{c4}C(O)R_{b4}, NR_{c4}C(O)OR_{a4}, NR_{c4}C(O)NR_{c4}R_{d4}, C(=NR_{e4})R_{b4}, C(=NR_{e4})NR_{c4}R_{d4}, NR_{c4}C(=NR_{e4})NR_{c4}R_{d4}, NR_{c4}R_{d4}, NR_{c4}S(O)R_{b4}, NR_{c4}S(O)₂R_{b4}, NR_{c4}S(O)₂NR_{c4}R_{d4}, S(O)R_{b4}, S(O)NR_{c4}R_{d4}, S(O)₂R_{b4}, i S(O)₂NR_{c4}R_{d4}, pri čemu pomenuti C₁₋₆ alkil, C₂₋₆ alkenil, C₂₋₆ alkinil, C₆₋₁₀ aril, C₃₋₁₀ cikloalkil, 5-10 člani heteroaril, 4-10 člani heterocikloalkil, C₆₋₁₀ aril-C₁₋₄ alkil-, C₃₋₁₀ cikloalkil-C₁₋₄ alkil-, (5-10 člani heteroaril)-C₁₋₄ alkil-, i (4-10 člani heterocikloalkil)-C₁₋₄ alkil- su svaki opciono supstituisani sa 1, 2, 3, ili 4 supstituenata nezavisno izabranih između halo, C₁₋₄ alkil, C₁₋₄ haloalkil, C₁₋₄ cijanoalkil, CN, NO₂, OR_{a4}, SR_{a4}, C(O)R_{b4}, C(O)NR_{c4}R_{d4}, C(O)OR_{a4}, OC(O)R_{b4}, OC(O)NR_{c4}R_{d4}, C(=NR_{e4})NR_{c4}R_{d4}, NR_{c4}C(=NR_{e4})NR_{c4}R_{d4}, NR_{c4}R_{d4}, NR_{c4}S(O)R_{b4}, NR_{c4}S(O)₂R_{b4}, NR_{c4}S(O)₂NR_{c4}R_{d4}, S(O)R_{b4}, S(O)NR_{c4}R_{d4}, S(O)₂R_{b4}, i S(O)₂NR_{c4}R_{d4};

svaka R_a, R_b, R_c, R_d, R_{a2}, R_{b2}, R_{c2}, R_{d2}, R_{a3}, R_{b3}, R_{c3}, R_{d3}, R_{a4}, R_{b4}, R_{c4}, i R_{d4} je nezavisno izabrana između H, C₁₋₆ alkil, C₁₋₄ haloalkil, C₂₋₆ alkenil, C₂₋₆ alkinil, C₆₋₁₀ aril, C₃₋₁₀ cikloalkil, 5-10 člani heteroaril, 4-10 člani heterocikloalkil, C₆₋₁₀ aril-C₁₋₄ alkil-, C₃₋₁₀ cikloalkil-C₁₋₄ alkil-, (5-10 člani heteroaril)-C₁₋₄ alkil-, i (4-10 člani heterocikloalkil)-C₁₋₄ alkil-, pri čemu pomenuti C₁₋₆ alkil, C₂₋₆ alkenil, C₂₋₆ alkinil, C₆₋₁₀ aril, C₃₋₁₀ cikloalkil, 5-10 člani heteroaril, 4-10 člani heterocikloalkil, C₆₋₁₀ aril-C₁₋₄ alkil-, C₃₋₁₀ cikloalkil-C₁₋₄ alkil-, (5-10 člani heteroaril)-C₁₋₄ alkil-, i (4-10 člani heterocikloalkil)-C₁₋₄ alkil- je opciono supstituisan sa 1, 2, 3, 4, ili 5 supstituenata nezavisno izabranih između C₁₋₄ alkil, C₁₋₄ haloalkil, C₁₋₄ cijanoalkil, halo, CN, OR_{a5}, SR_{a5}, C(O)R_{b5}, C(O)NR_{c5}R_{d5}, C(O)OR_{a5}, OC(O)R_{b5}, OC(O)NR_{c5}R_{d5}, NR_{c5}R_{d5}, NR_{c5}C(O)R_{b5}, NR_{c5}C(O)NR_{c5}R_{d5}, NR_{c5}C(O)OR_{a5}, C(=NR_{e5})NR_{c5}R_{d5}, NR_{c5}C(=NR_{e5})NR_{c5}R_{d5}, S(O)R_{b5}, S(O)NR_{c5}R_{d5}, S(O)₂R_{b5}, NR_{c5}S(O)₂R_{b5}, NR_{c5}S(O)₂NR_{c5}R_{d5}, i S(O)₂NR_{c5}R_{d5};

ili bilo koja R_c i R_d zajedno sa N atomom za koga su vezane obrazuju 4-, 5-, 6-, ili 7-članu heterocikloalkilnu grupu opciono supstituisanu sa 1, 2, ili 3 supstituenata nezavisno izabranih između

C₁₋₆ alkil, C₃₋₇ cikloalkil, 4-7 člani heterocikloalkil, C₆₋₁₀ aril, 5-6 člani heteroaril, C₁₋₆ haloalkil, halo, CN, OR_{a5}, SR_{a5}, C(O)R_{b5}, C(O)NR_{c5}R_{d5}, C(O)OR_{a5}, OC(O)R_{b5}, OC(O)NR_{c5}R_{d5}, NR_{c5}R_{d5}, NR_{c5}C(O)R_{b5},

NR_{c5}C(O)NR_{c5}R_{d5}, NR_{c5}C(O)OR_{a5}, C(=NR_{e5})NR_{c5}R_{d5}, NR_{c5}C(=NR_{e5})NR_{c5}R_{d5}, S(O)R_{b5}, S(O)NR_{c5}R_{d5}, S(O)₂R_{b5}, NR_{c5}S(O)₂R_{b5}, NR_{c5}S(O)₂NR_{c5}R_{d5}, i S(O)₂NR_{c5}R_{d5}, pri čemu pomenuti C₁₋₆ alkil, C₃₋₇ cikloalkil, 4-7 člani heterocikloalkil, C₆₋₁₀ aril, i 5-6 člani heteroaril su opciono supstituisani sa 1, 2, ili 3 supstituenata nezavisno izabranih između halo, C₁₋₄ alkil, C₁₋₄ haloalkil, C₁₋₄ cijanoalkil, CN, OR_{a5}, SR_{a5}, C(O)R_{b5}, C(O)NR_{c5}R_{d5}, C(O)OR_{a5}, OC(O)R_{b5}, OC(O)NR_{c5}R_{d5}, NR_{c5}R_{d5}, NR_{c5}C(O)R_{b5}, NR_{c5}C(O)NR_{c5}R_{d5}, NR_{c5}C(O)OR_{a5}, C(=NR_{e5})NR_{c5}R_{d5}, NR_{c5}C(=NR_{e5})NR_{c5}R_{d5}, S(O)R_{b5}, S(O)NR_{c5}R_{d5}, S(O)₂R_{b5}, NR_{c5}S(O)₂R_{b5}, NR_{c5}S(O)₂NR_{c5}R_{d5}, i S(O)₂NR_{c5}R_{d5};

ili bilo koja R_{c2} i R_{d2} zajedno sa N atomom za koga su vezane obrazuju 4-, 5-, 6-, ili 7-članu heterocikloalkilnu grupu opciono supstituisanu sa 1, 2, ili 3 supstituenata nezavisno izabranih između C₁₋₆ alkil, C₃₋₇ cikloalkil, 4-7 članog heterocikloalkila, C₆₋₁₀ aril, i 5-6 člani heteroaril, C₁₋₆ haloalkil, halo, CN, OR_{a5}, SR_{a5}, C(O)R_{b5}, C(O)NR_{c5}R_{d5}, C(O)OR_{a5}, OC(O)R_{b5}, OC(O)NR_{c5}R_{d5}, NR_{c5}R_{d5}, NR_{c5}C(O)R_{b5}, NR_{c5}C(O)NR_{c5}R_{d5}, NR_{c5}C(O)OR_{a5}, C(=NR_{e5})NR_{c5}R_{d5}, NR_{c5}C(=NR_{e5})NR_{c5}R_{d5}, S(O)R_{b5}, S(O)NR_{c5}R_{d5}, S(O)₂R_{b5}, NR_{c5}S(O)₂R_{b5}, NR_{c5}S(O)₂NR_{c5}R_{d5}, i S(O)₂NR_{c5}R_{d5}, pri čemu pomenuti C₁₋₆ alkil, C₃₋₇ cikloalkil, 4-7 člani heterocikloalkil, C₆₋₁₀ aril, i 5-6 člani heteroaril su opciono supstituisani sa 1, 2, ili 3 supstituenata nezavisno izabranih između halo, C₁₋₄ alkil, C₁₋₄ haloalkil, C₁₋₄ cijanoalkil, CN, OR_{a5}, SR_{a5}, C(O)R_{b5}, C(O)NR_{c5}R_{d5}, C(O)OR_{a5}, OC(O)R_{b5}, OC(O)NR_{c5}R_{d5}, NR_{c5}R_{d5}, NR_{c5}C(O)R_{b5}, NR_{c5}C(O)NR_{c5}R_{d5}, NR_{c5}C(O)OR_{a5}, C(=NR_{e5})NR_{c5}R_{d5}, NR_{c5}C(=NR_{e5})NR_{c5}R_{d5}, S(O)R_{b5}, S(O)NR_{c5}R_{d5}, S(O)₂R_{b5}, NR_{c5}S(O)₂R_{b5}, NR_{c5}S(O)₂NR_{c5}R_{d5}, i S(O)₂NR_{c5}R_{d5};

ili bilo koja R_{c3} i R_{d3} zajedno sa N atomom za koga su vezane obrazuju 4-, 5-, 6-, ili 7-članu heterocikloalkilnu grupu opciono supstituisanu sa 1, 2, ili 3 supstituenata nezavisno izabranih između C₁₋₆ alkil, C₃₋₇ cikloalkil, 4-7 člani heterocikloalkil, C₆₋₁₀ aril, 5-6 člani heteroaril, C₁₋₆ haloalkil, halo, CN, OR_{a5}, SR_{a5}, C(O)R_{b5}, C(O)NR_{c5}R_{d5}, C(O)OR_{a5}, OC(O)R_{b5}, OC(O)NR_{c5}R_{d5}, NR_{c5}R_{d5}, NR_{c5}C(O)R_{b5}, NR_{c5}C(O)NR_{c5}R_{d5}, NR_{c5}C(O)OR_{a5}, C(=NR_{e5})NR_{c5}R_{d5}, NR_{c5}C(=NR_{e5})NR_{c5}R_{d5}, S(O)R_{b5}, S(O)NR_{c5}R_{d5}, S(O)₂R_{b5}, NR_{c5}S(O)₂R_{b5}, NR_{c5}S(O)₂NR_{c5}R_{d5}, i S(O)₂NR_{c5}R_{d5}, pri čemu pomenuti C₁₋₆ alkil, C₃₋₇ cikloalkil, 4-7 člani heterocikloalkil, C₆₋₁₀ aril, i 5-6 člani heteroaril su opciono supstituisani sa 1, 2, ili 3 supstituenata nezavisno izabranih između halo, C₁₋₄ alkil, C₁₋₄ haloalkil, C₁₋₄ cijanoalkil, CN, OR_{a5}, SR_{a5}, C(O)R_{b5}, C(O)NR_{c5}R_{d5}, C(O)OR_{a5}, OC(O)R_{b5}, OC(O)NR_{c5}R_{d5}, NR_{c5}R_{d5}, NR_{c5}C(O)R_{b5}, NR_{c5}C(O)NR_{c5}R_{d5}, NR_{c5}C(O)OR_{a5}, C(=NR_{e5})NR_{c5}R_{d5}, NR_{c5}C(=NR_{e5})NR_{c5}R_{d5}, S(O)R_{b5}, S(O)NR_{c5}R_{d5}, S(O)₂R_{b5}, NR_{c5}S(O)₂R_{b5}, NR_{c5}S(O)₂NR_{c5}R_{d5}, i S(O)₂NR_{c5}R_{d5};

NR_{c5}R_{d5}, S(O)R_{b5}, S(O)NR_{c5}R_{d5}, S(O)₂R_{b5}, NR_{c5}S(O)₂R_{b5}, NR_{c5}S(O)₂NR_{c5}R_{d5}, i S(O)₂NR_{c5}R_{d5};

ili bilo koja R_{c4} i R_{d4} zajedno sa N atomom za koga su vezane obrazuju 4-, 5-, 6-, ili 7-članu heterocikloalkilnu grupu opciono supstituisanu sa 1, 2, ili 3 supstituenata nezavisno izabranih između C₁₋₆ alkil, C₃₋₇ cikloalkil, 4-7 člani heterocikloalkil, C₆₋₁₀ aril, 5-6 člani heteroaril, C₁₋₆ haloalkil, halo, CN, OR_{a5}, SR_{a5}, C(O)R_{b5}, C(O)NR_{c5}R_{d5}, C(O)OR_{a5}, OC(O)R_{b5}, OC(O)NR_{c5}R_{d5}, NR_{c5}R_{d5}, NR_{c5}C(O)R_{b5}, NR_{c5}C(O)NR_{c5}R_{d5}, NR_{c5}C(O)OR_{a5}, C(=NR_{e5})NR_{c5}R_{d5}, NR_{c5}C(=NR_{e5})NR_{c5}R_{d5}, S(O)R_{b5}, S(O)NR_{c5}R_{d5}, S(O)₂R_{b5}, NR_{c5}S(O)₂R_{b5}, NR_{c5}S(O)₂NR_{c5}R_{d5}, i S(O)₂NR_{c5}R_{d5}, pri čemu pomenuti C₁₋₆ alkil, C₃₋₇ cikloalkil, 4-7 člani heterocikloalkil, C₆₋₁₀ aril, i 5-6 člani heteroaril su opciono supstituisani sa 1, 2, ili 3 supstituenata nezavisno izabranih između halo, C₁₋₄ alkil, C₁₋₄ haloalkil, C₁₋₄ cijanoalkil, CN, OR_{a5}, SR_{a5}, C(O)R_{b5}, C(O)NR_{c5}R_{d5}, C(O)OR_{a5}, OC(O)R_{b5}, OC(O)NR_{c5}R_{d5}, NR_{c5}R_{d5}, NR_{c5}C(O)R_{b5}, NR_{c5}C(O)NR_{c5}R_{d5}, NR_{c5}C(O)OR_{a5}, C(=NR_{e5})NR_{c5}R_{d5}, NR_{c5}C(=NR_{e5})NR_{c5}R_{d5}, S(O)R_{b5}, S(O)NR_{c5}R_{d5}, S(O)₂R_{b5}, NR_{c5}S(O)₂R_{b5}, NR_{c5}S(O)₂NR_{c5}R_{d5}, i S(O)₂NR_{c5}R_{d5};

svaka R_{a1}, R_{b1}, R_{c1}, R_{d1} je nezavisno izabrana između H i C₁₋₆ alkila opciono supstituisanog sa 1, 2, 3, 4, ili 5 supstituenata nezavisno izabranih između halo, CN, OR_{a5}, SR_{a5}, C(O)R_{b5}, C(O)NR_{c5}R_{d5}, C(O)OR_{a5}, OC(O)R_{b5}, OC(O)NR_{c5}R_{d5}, NR_{c5}R_{d5}, NR_{c5}C(O)R_{b5}, NR_{c5}C(O)NR_{c5}R_{d5}, NR_{c5}C(O)OR_{a5}, C(=NR_{e5})NR_{c5}R_{d5}, NR_{c5}C(=NR_{e5})NR_{c5}R_{d5}, S(O)R_{b5}, S(O)NR_{c5}R_{d5}, S(O)₂R_{b5}, NR_{c5}S(O)₂R_{b5}, NR_{c5}S(O)₂NR_{c5}R_{d5}, i S(O)₂NR_{c5}R_{d5};

svaka R_{a5}, R_{b5}, R_{c5}, i R_{d5} je nezavisno izabrana između H, C₁₋₄ alkil, C₁₋₄ haloalkil, C₂₋₄ alkenil, i C₂₋₄ alkinil, pri čemu pomenuti C₁₋₄ alkil, C₂₋₄ alkenil, i C₂₋₄ alkinil, je opciono supstituisan sa 1, 2, ili 3 supstituenata nezavisno izabranih između OH, CN, amino, halo, C₁₋₄ alkil, C₁₋₄ alkoksi, C₁₋₄ alkiltio, C₁₋₄ alkilamino, di(C₁₋₄ alkil)amino, C₁₋₄ haloalkil, i C₁₋₄ haloalkoksi; i svaka R_e, R_{e1}, R_{e2}, R_{e3}, R_{e4}, i R_{e5} je nezavisno izabrana između H, C₁₋₄ alkil, i CN;

m je 0, 1, ili 2;

n je 0, 1, 2, ili 3;

p je 0, 1, 2, 3; i

q je 0, 1, ili 2.

Broj ostalih patentnih zahtjeva: 28

(11) **BA/EP2504286**

(21) **E03340** (22) 2019-11-18

(26) BS

(31) 20090425 (32) 2009-08-03 (33) HR

(96) 10749901.4 2010-07-12

(97) 2012-10-03

(51) **C02F 11/14**, **C02F 11/00**, **C02F 1/36**, **C02F 103/06**, **C02F 1/68**

(73) ECOGLOBAL SERVICES Limited
Craigmuir Chambers P.O. Box 71 Road
Town, Tortola, VG 1110, BVI
VG

(72) Spanovic, Milli
Hrnjanec, Cvjetna St. 27 10382 Donja
Zelina
HR

(74) "MSA IP"
Hamdije Kapidžića 12, 71000 Sarajevo
BA

(54) **PROCES ZA OBRADU
KONCENTROVANIH RASTVORA
KOJI POTIČU IZ PROCEDNIH VODA
DEPONIJIA**

(57)

1. Proces za obradu koncentrovanih rastvora koji potiču od dreniranih otpadnih voda iz komunalnog i industrijskog otpada, koji obuhvata korake

dodavanja kalcijum oksida i ponovno upotrebljenog solidifikata koncentrovanom rastvoru time stvarajući solidifikat;

ponovnog uvođenja u proces dijela (8) stvorenog solidifikata; i

odvođenja preostalog dijela (9) stvorenog solidifikata dizalom (L) u uređaj (N) za sušenje i hlađenje i za isparavanje vode sadržane u preostalom dijelu (9) uz sušenje istog (9), stvarajući time neutralan i stabilan solidifikat (11) kao konačni proizvod.

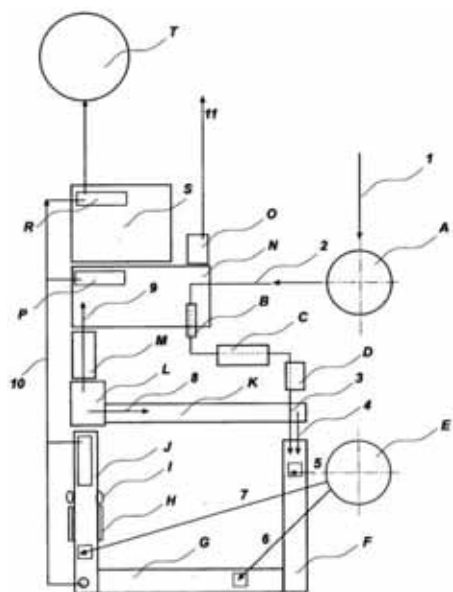

Slika 1

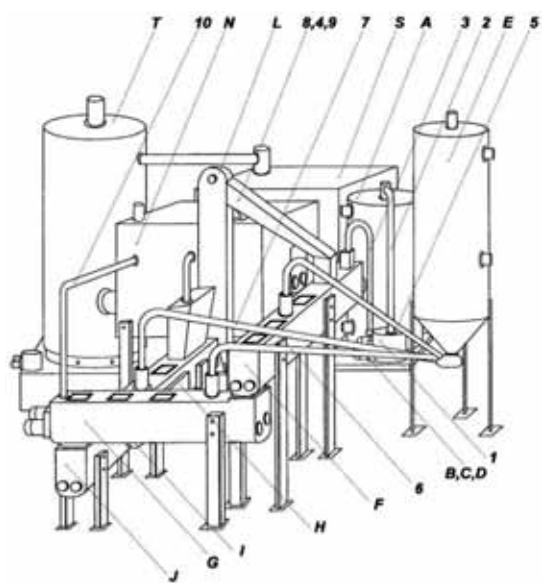

Slika 2

Broj ostalih patentnih zahtjeva: 0

OBJAVA ZAHTJEVA ZA KONSENZUALNI PATENT
OBJAVA ZAHTJEVA ZA KONSENZUALNI PATENT
ОБЈАВА ЗАХТЈЕВА ЗА КОНСЕНЗУАЛНИ ПАТЕНТ

Datum podnošenja: **2019-08-22**

Broj službenog glasnika u kojem je objavljena
prijava patenta: **1/2019**

(21) **BAP173192A**

(51) **F01B 25/02**

(71) DOO METAL MUJKIĆ
Industrijska zona bb, 75260 Kalesija
BA

(72) MUJKIĆ, Mujo
G.Kalesija bb, 75260 Kalesija
BA

(54) UREĐAJ ZA HALAL KLANJE STOKE

Datum podnošenja: **2019-09-24**

Broj službenog glasnika u kojem je objavljena
prijava patenta: **4/2018**

(21) **BAP173195A**

(51) **H02J 17/00**

(75) MUŠIĆ, Salih
Voloder 40, 77244 Bosanska Otoka
BA

(74) Kerim Karabdić
Hadži Idrizova 20, 71000 Sarajevo

**(54) UNAPRIJEĐENI SISTEM BEŽIČNOG
PRIJENOSA ELEKTRIČNE ENERGIJE ZA
POGON ELEKTRIČNIH VOZILA**

Datum podnošenja: **2019-09-30**

Broj službenog glasnika u kojem je objavljena
prijava patenta: **1/2019**

(21) **BAP173218A**

(75) LUČIĆ, Vinko
Sarajevska cesta bb, 71250 Kiseljak
BA

**(54) MOBILNA PEĆ ZA SPALJIVANJE
SITNOG STRELJIVA**

Datum podnošenja: **2019-09-11**

Broj službenog glasnika u kojem je objavljena
prijava patenta: **1/2019**

(21) **BAP173221A**

(51) **A47B 3/00 (2016.01), A47B 17/00
(2016.01)**

(75) TEŠIĆ, Dragan
Cara Dušana 52, 78220 Kotor Varoš
BA

(54) MULTIFUNKCIONALNI SMART STO

Datum podnošenja: **2019-04-29**

Broj službenog glasnika u kojem je objavljena
prijava patenta: **1/2019**

(21) **BAP183242A**

(51) **E06B 9/00**

(71) Roletarstvo Medle d.o.o.
Podbevškova ulica 31, 8000 Novo mesto
SI

(72) KRAMAR, Miran
Marof 15, 8216 Mirna Peč
SI

(54) LAMELA ROLETNE

OBJAVA PROMJENA / OBJAVA PROMJENA / ОБЈАВА ПРОМЈЕНА

E041652

Vrsta promjene

Adresa

Datum promjene

2019-10-01

Stari podatak

H.LUNDBECK A/S, Ottiliavej 9, DK-2500 Valby-Copenhagen, DK

Novi podatak

H.LUNDBECK A/S, Ottiliavej 9, 2500 Valby, DK

E00891

EP1869085

Vrsta promjene

Naziv i adresa

Datum promjene

2019-11-22

Stari podatak

ThromboGenics N.V., Gaston Geenslaan 1, 3000 Leuven, BE

Novi podatak

Oxurion NV, Gaston Geenslaan 1, 3001 Leuven, BE

E00964

EP2086576

Vrsta promjene

Naziv

Datum promjene

2019-09-24

Stari podatak

BOEHRINGER INGELHEIM VETMEDICA, INC., 2621 North Belt Highway, St. Joseph MO 64506-2002, US

Novi podatak

BOEHRINGER INGELHEIM ANIMAL HEALTH USA Inc., 2621 North Belt Highway, St. Joseph MO 64506-2002, US

E01244

EP2114447

Vrsta promjene

Naziv

Datum promjene

2019-09-24

Stari podatak

BOEHRINGER INGELHEIM VETMEDICA, INC., 2621 North Belt Highway, St. Joseph MO 64506-2002, US

Novi podatak

BOEHRINGER INGELHEIM ANIMAL HEALTH USA Inc., 2621 North Belt Highway, St. Joseph MO 64506-2002, US

E01297

EP2276486

Vrsta promjene

Adresa

Datum promjene

2019-11-28

Stari podatak

4SC Discovery GmbH, Am Klopferspitz 19a, 82152 Planegg-Martinsried, DE

Novi podatak

4SC Discovery GmbH, Fraunhoferstrasse 22, 82152 Planegg-Martinsried, DE

E01297

EP2276486

Vrsta promjene

Naziv

Datum promjene

2019-11-28

Stari podatak

4SC Discovery GmbH, Fraunhoferstrasse 22, 82152 Planegg-Martinsried, DE

Novi podatak

4SC AG, Fraunhoferstrasse 22, 82152 Planegg-Martinsried, DE

E01696

EP1833992

Vrsta promjene

Naziv

Datum promjene

2019-09-26

Stari podatak

BOEHRINGER INGELHEIM VETMEDICA,
INC., 2621 North Belt Highway, St. Joseph MO
64506-2002, US

Novi podatak

Boehringer Ingelheim Animal Health USA
Inc., 2621 North Belt Highway, St. Joseph MO
64506-2002, US

E02647

EP2342234

Vrsta promjene

Naziv

Datum promjene

2019-08-13

Stari podatak

Ganymed Pharmaceuticals AG, An der
Goldgrube 12, 55131 Mainz, DE

Novi podatak

Ganymed Pharmaceuticals GmbH, An der
Goldgrube 12, 55131 Mainz, DE

E01846

EP2311877

Vrsta promjene

Naziv

Datum promjene

2019-09-13

Stari podatak

Ganymed Pharmaceuticals AG, 55131 Mainz,
DE

Novi podatak

Ganymed Pharmaceuticals GmbH, 55131
Mainz, DE

E01877

EP2311878

Vrsta promjene

Naziv

Datum promjene

2019-09-30

Stari podatak

Ganymed Pharmaceuticals AG, An der
Goldgrube 12, 55131 Mainz, DE

Novi podatak

Ganymed Pharmaceuticals GmbH, An der
Goldgrube 12, 55131 Mainz, DE

PRIJENOS PRAVA / PRIJENOS PRAVA / ПРЕНОС ПРАВА

E01032

EP2263458

Opseg prenosa prava

U cijelosti

Nosilac

E. I. du Pont de Nemours and Company, 974
Centre Road, Wilmington, DE 19805, US

Sticalac

FMC CORPORATION, 2929 Walnut Street,
Philadelphia, PA 19104, US
FMC Agro Singapore Pte. Ltd., 77 Robinson
Road, #13-00 Robinson 77, Singapore 068896,
SG

E01513

EP2445883

Datum ugovora

2019-07-18

Opseg prenosa prava

U cijelosti

Nosilac

Pfizer Inc., New York, NY 10017, US

Sticalac

Biogen MA Inc., 225 Binney Street, Cambridge,
Massachusetts 02142, US

E01628

EP2625174

Datum ugovora

2019-04-30

Opseg prenosa prava

U cijelosti

Nosilac

Boehringer Ingelheim International GmbH,
Binger Strasse 173, 55216 Ingelheim am Rhein,
DE

Sticalac

Alkahest, Inc., 125 Shoreway Road, Suite D,
San Carlos, California 94070, US, San Carlos,
AL, US

E01846

EP2311877

Datum ugovora

2018-10-01

Opseg prenosa prava

U cijelosti

Nosilac

Ganymed Pharmaceuticals GmbH, 55131
Mainz, DE

Johannes Gutenberg-Universität Mainz,
vertreten durch den Präsidenten, Saarstrasse
21, 55122 Mainz, DE

Sticalac

Astellas Pharma Inc., 5-1, Nihonbashi-Honcho
2-Chome, Chuo-ku Tokyo 103-8411, JP

E01846

EP2311877

Datum ugovora

2019-09-16

Opseg prenosa prava

U cijelosti

Nosilac

Johannes Gutenberg-Universität Mainz,
vertreten durch den Präsidenten, Saarstrasse
21, 55122 Mainz, DE

Astellas Pharma Inc., 5-1, Nihonbashi-Honcho
2-Chome, Chuo-ku Tokyo 103-8411, JP

Sticalac

TRON - Translationale Onkologie an der
Universitätsmedizin der Johannes Gutenberg-
Universität Mainz gemeinnützige GmbH,
Freiligrathstrasse 12, 55131 Mainz, DE

E01877

EP2311878

Opseg prenosa prava

U cijelosti

Nosilac

Johannes Gutenberg-Universität Mainz,
vertreten durch den Präsidenten, Saarstrasse
21, 55122 Mainz, DE

Ganymed Pharmaceuticals GmbH, An der
Goldgrube 12, 55131 Mainz, DE

Sticalac

TRON - Translationale Onkologie an der
Universitätsmedizin der Johannes Gutenberg
- Universität Mainz gemeinnützige GmbH,
Freiligrathstrasse 12, 55131 Mainz, 55131
Mainz, DE

E02178**EP1749027****Datum ugovora**

2018-10-01

Opseg prenosa prava

U cijelosti

Nosilac

Ganymed Pharmaceuticals GmbH, An der
Goldgrube 12, 55131 Mainz, DE

Sticalac

Astellas Pharma Inc., 5-1, Nihonbashi-Honcho
2-Chome, Chuo-ku Tokyo 103-8411, JP

E02247**EP2620451****Opseg prenosa prava**

U cijelosti

Nosilac

Morphotek, Inc., 210 Welsh Pool Road, Exton,
PA 19341, US

Sticalac

Eisai, Inc., 100 Tice Blvd., Woodcliff Lake, NJ
07677, US

E02438**EP2380903****Opseg prenosa prava**

U cijelosti

Nosilac

Ganymed Pharmaceuticals GmbH, An der
Goldgrube 12, 55131 Mainz, DE

Sticalac

Astellas Pharma Inc., 5-1, Nihonbashi-Honcho
2-chome, Chuo-ku Tokyo 103-8411, JP

E02502**EP2311879****Opseg prenosa prava**

U cijelosti

Nosilac

Ganymed Pharmaceuticals GmbH, An der
Goldgrube 12, 55131 Mainz, DE
Johannes Gutenberg-Universität Mainz,
vertreten durch den Präsidenten, Saarstrasse
21, 55122 Mainz, DE

Sticalac

Astellas Pharma Inc., 5-1, Nihonbashi-Honcho
2-chome, Chuo-ku Tokyo 103-8411, JP

E02646**EP2772261****Datum ugovora**

2018-11-06

Opseg prenosa prava

U cijelosti

Nosilac

Teijin Pharma Limited, 2-1, Kasumigaseki
3-chome Chiyoda-ku, Tokyo 100-0013, JP

Sticalac

TEIJIN LIMITED, 2-4 Nakanoshima 3-chome,
Kita-ku, Osaka-shi, Osaka 530-0005, JP

E02647**EP2342234****Datum ugovora**

2018-10-01

Opseg prenosa prava

U cijelosti

Nosilac

Johannes Gutenberg-Universität Mainz,
vertreten durch den Präsidenten, Saarstrasse
21, 55122 Mainz, DE
Ganymed Pharmaceuticals GmbH, An der
Goldgrube 12, 55131 Mainz, DE

Sticalac

Astellas Pharma Inc., 5-1, Nihonbashi-Honcho
2-Chome, Chuo-ku Tokyo 103-8411, JP

E02647

EP2342234

Datum ugovora

2019-01-16

Opseg prenosa prava

U cijelosti

Nosilac

Johannes Gutenberg-Universität Mainz,
vertreten durch den Präsidenten, Saarstrasse
21, 55122 Mainz, DE

Astellas Pharma Inc., 5-1, Nihonbashi-Honcho
2-Chome, Chuo-ku Tokyo 103-8411, JP

Sticalac

TRON - Translationale Onkologie an der
Universitätsmedizin der Johannes Gutenberg
- Universität Mainz gemeinnützige GmbH,
Freiligrathstrasse 12, 55131 Mainz, 55131
Mainz, DE

E02706

EP2125897

Opseg prenosa prava

U cijelosti

Nosilac

Johannes Gutenberg-Universität Mainz,
Saarstrasse 21, 55122 Mainz, DE

Ganymed Pharmaceuticals GmbH, An der
Goldgrube 12, 55131 Mainz, DE

Sticalac

Astellas Pharma Inc., 3-11, Nihonbashi-Honcho
2-chome, Chuo-ku, Tokyo 103-8411, JP

E02706

EP2125897

Opseg prenosa prava

U cijelosti

Nosilac

Astellas Pharma Inc., 3-11, Nihonbashi-Honcho
2-chome, Chuo-ku, Tokyo 103-8411, JP

Johannes Gutenberg-Universität Mainz,
Saarstrasse 21, 55122 Mainz, DE

Sticalac

TRON - Translationale Onkologie an der
Universitätsmedizin der Johannes Gutenberg
- Universität Mainz gemeinnützige GmbH,
Freiligrathstrasse 12, 55131 Mainz, 55131
Mainz, DE

E02713

EP2894162

Datum ugovora

2018-10-01

Opseg prenosa prava

U cijelosti

Nosilac

Johannes Gutenberg-Universität Mainz,
vertreten durch den Präsidenten, Saarstrasse
21, 55122 Mainz, DE

Ganymed Pharmaceuticals GmbH, An der
Goldgrube 12, 55131 Mainz, DE

Sticalac

Astellas Pharma Inc., 5-1, Nihonbashi-Honcho
2-Chome, Chuo-ku Tokyo 103-8411, JP

E02713

EP2894162

Datum ugovora

2019-01-16

Opseg prenosa prava

U cijelosti

Nosilac

Astellas Pharma Inc., 5-1, Nihonbashi-Honcho
2-Chome, Chuo-ku Tokyo 103-8411, JP

Johannes Gutenberg-Universität Mainz,
vertreten durch den Präsidenten, Saarstrasse
21, 55122 Mainz, DE

Sticalac

TRON - Translationale Onkologie an der
Universitätsmedizin der Johannes Gutenberg
- Universität Mainz gemeinnützige GmbH,
Freiligrathstrasse 12, 55131 Mainz, 55131
Mainz, DE

PRESTANAK PRAVA / PRESTANAK PRAVA / ПРЕСТАНАК ПРАВА

BAP01742

Datum prestanka važenja

2019-09-13

Razlog

Patent istekao

BAP01773

Datum prestanka važenja

2019-11-11

Razlog

Patent istekao

BAP021262

Datum prestanka važenja

2019-11-06

Razlog

Prestanak važenja patenta (zbog neplaćanja održavanja)

BAP031409

Datum prestanka važenja

2011-11-17

Razlog

Prestanak važenja patenta (zbog nedostavljanja dokaza)

BAP052257

Datum prestanka važenja

2019-04-20

Razlog

Prestanak važenja patenta (zbog neplaćanja održavanja)

BAP062359

Datum prestanka važenja

2019-05-08

Razlog

Prestanak važenja patenta (zbog neplaćanja održavanja)

BAP092743

Datum prestanka važenja

2019-10-02

Razlog

Patent istekao

BAP092744

Datum prestanka važenja

2019-10-02

Razlog

Patent istekao

BAP092745

Datum prestanka važenja

2019-10-02

Razlog

Patent istekao

BAP122911

Datum prestanka važenja

2018-07-28

Razlog

Prestanak važenja patenta (zbog neplaćanja održavanja)

BAP133016

Datum prestanka važenja

2018-12-31

Razlog

Prestanak važenja patenta (zbog neplaćanja održavanja)

BAP153074

Datum prestanka važenja

2019-04-16

Razlog

Prestanak važenja patenta (zbog neplaćanja održavanja)

BAP153075**Datum prestanka važenja**

2019-04-15

Razlog

Prestanak važenja patenta (zbog neplaćanja održavanja)

BAP153112**Datum prestanka važenja**

2018-12-14

Razlog

Prestanak važenja patenta (zbog neplaćanja održavanja)

E00143**Datum prestanka važenja**

2019-03-29

Razlog

Prestanak važenja patenta (zbog neplaćanja održavanja)

E00331**Datum prestanka važenja**

2019-03-02

Razlog

Prestanak važenja patenta (zbog neplaćanja održavanja)

E00407**Datum prestanka važenja**

2019-04-18

Razlog

Prestanak važenja patenta (zbog neplaćanja održavanja)

E00422**Datum prestanka važenja**

2019-04-07

Razlog

Prestanak važenja patenta (zbog neplaćanja održavanja)

E00458**Datum prestanka važenja**

2019-01-23

Razlog

Prestanak važenja patenta (zbog neplaćanja održavanja)

E00530**Datum prestanka važenja**

2019-03-24

Razlog

Prestanak važenja patenta (zbog neplaćanja održavanja)

E00587**Datum prestanka važenja**

2019-03-19

Razlog

Prestanak važenja patenta (zbog neplaćanja održavanja)

E00671**Datum prestanka važenja**

2019-04-01

Razlog

Prestanak važenja patenta (zbog neplaćanja održavanja)

E00707**Datum prestanka važenja**

2019-03-01

Razlog

Prestanak važenja patenta (zbog neplaćanja održavanja)

E00886**Datum prestanka važenja**

2019-02-28

Razlog

Prestanak važenja patenta (zbog neplaćanja održavanja)

E00932**Datum prestanka važenja**

2019-01-23

Razlog

Prestanak važenja patenta (zbog neplaćanja održavanja)

E00989**Datum prestanka važenja**

2019-05-26

Razlog

Prestanak važenja patenta (zbog neplaćanja održavanja)

E01076**Datum prestanka važenja**

2017-11-18

Razlog

Prestanak važenja patenta (zbog neplaćanja održavanja)

E01132**Datum prestanka važenja**

2019-05-24

Razlog

Prestanak važenja patenta (zbog neplaćanja održavanja)

E01141**Datum prestanka važenja**

2019-05-11

Razlog

Prestanak važenja patenta (zbog neplaćanja održavanja)

E01208**Datum prestanka važenja**

2019-03-24

Razlog

Prestanak važenja patenta (zbog neplaćanja održavanja)

E01225**Datum prestanka važenja**

2019-03-31

Razlog

Prestanak važenja patenta (zbog neplaćanja održavanja)

E01235**Datum prestanka važenja**

2019-03-03

Razlog

Prestanak važenja patenta (zbog neplaćanja održavanja)

E01356**Datum prestanka važenja**

2018-12-20

Razlog

Prestanak važenja patenta (zbog neplaćanja održavanja)

E01357**Datum prestanka važenja**

2018-09-29

Razlog

Prestanak važenja patenta (zbog neplaćanja održavanja)

E01360**Datum prestanka važenja**

2019-03-15

Razlog

Prestanak važenja patenta (zbog neplaćanja održavanja)

E01383**Datum prestanka važenja**

2019-03-26

Razlog

Prestanak važenja patenta (zbog neplaćanja održavanja)

E01524**Datum prestanka važenja**

2019-11-06

Razlog

Prestanak važenja patenta (zbog neplaćanja održavanja)

E01550**Datum prestanka važenja**

2019-03-17

Razlog

Prestanak važenja patenta (zbog neplaćanja održavanja)

E01584**Datum prestanka važenja**

2019-11-06

Razlog

Prestanak važenja patenta (zbog neplaćanja održavanja)

E01588**Datum prestanka važenja**

2019-11-06

Razlog

Prestanak važenja patenta (zbog neplaćanja održavanja)

E01595**Datum prestanka važenja**

2019-05-12

Razlog

Prestanak važenja patenta (zbog neplaćanja održavanja)

E01596**Datum prestanka važenja**

2019-05-01

Razlog

Prestanak važenja patenta (zbog neplaćanja održavanja)

E01681**Datum prestanka važenja**

2019-03-26

Razlog

Prestanak važenja patenta (zbog neplaćanja održavanja)

E01785**Datum prestanka važenja**

2019-04-28

Razlog

Prestanak važenja patenta (zbog neplaćanja održavanja)

E01836**Datum prestanka važenja**

2019-11-06

Razlog

Prestanak važenja patenta (zbog neplaćanja održavanja)

E01899**Datum prestanka važenja**

2019-02-05

Razlog

Prestanak važenja patenta (zbog neplaćanja održavanja)

E01904**Datum prestanka važenja**

2019-04-09

Razlog

Prestanak važenja patenta (zbog neplaćanja održavanja)

E01920**Datum prestanka važenja**

2019-04-01

Razlog

Prestanak važenja patenta (zbog neplaćanja održavanja)

E01950**Datum prestanka važenja**

2019-05-21

Razlog

Prestanak važenja patenta (zbog neplaćanja održavanja)

E01986**Datum prestanka važenja**

2019-03-07

Razlog

Prestanak važenja patenta (zbog neplaćanja održavanja)

E01996**Datum prestanka važenja**

2019-02-27

Razlog

Prestanak važenja patenta (zbog neplaćanja održavanja)

E02115**Datum prestanka važenja**

2019-03-02

Razlog

Prestanak važenja patenta (zbog neplaćanja održavanja)

E02177**Datum prestanka važenja**

2019-11-06

Razlog

Prestanak važenja patenta (zbog neplaćanja održavanja)

E02259**Datum prestanka važenja**

2019-05-02

Razlog

Prestanak važenja patenta (zbog neplaćanja održavanja)

E02273**Datum prestanka važenja**

2019-02-18

Razlog

Prestanak važenja patenta (zbog neplaćanja održavanja)

E02321**Datum prestanka važenja**

2019-02-26

Razlog

Prestanak važenja patenta (zbog neplaćanja održavanja)

E02335**Datum prestanka važenja**

2019-05-16

Razlog

Prestanak važenja patenta (zbog neplaćanja održavanja)

E02392**Datum prestanka važenja**

2019-04-06

Razlog

Prestanak važenja patenta (zbog neplaćanja održavanja)

E02424**Datum prestanka važenja**

2019-09-11

Razlog

Prestanak važenja patenta (zbog neplaćanja održavanja)

E02442**Datum prestanka važenja**

2019-11-06

Razlog

Prestanak važenja patenta (zbog neplaćanja održavanja)

E02450**Datum prestanka važenja**

2019-11-06

Razlog

Prestanak važenja patenta (zbog neplaćanja održavanja)

E02469**Datum prestanka važenja**

2019-03-29

Razlog

Prestanak važenja patenta (zbog neplaćanja održavanja)

E02544**Datum prestanka važenja**

2019-05-26

Razlog

Prestanak važenja patenta (zbog neplaćanja održavanja)

E02617**Datum prestanka važenja**

2019-05-12

Razlog

Prestanak važenja patenta (zbog neplaćanja održavanja)

E02683**Datum prestanka važenja**

2019-04-03

Razlog

Prestanak važenja patenta (zbog neplaćanja održavanja)

E02808**Datum prestanka važenja**

2019-04-30

Razlog

Prestanak važenja patenta (zbog neplaćanja održavanja)

E02907**Datum prestanka važenja**

2019-09-11

Razlog

Prestanak važenja patenta (zbog neplaćanja održavanja)

E02961**Datum prestanka važenja**

2019-04-04

Razlog

Prestanak važenja patenta (zbog neplaćanja održavanja)

E03118**Datum prestanka važenja**

2019-11-05

Razlog

Prestanak važenja patenta (zbog neplaćanja održavanja)

PONOVNA OBJAVA/PONOVNA OBJAVA/ΠΟΝΟΒΗΑ ΟΒЈΑΒΑ**Prijevod patentnih zahtjeva europskog patenta na bosanski/srpski/hrvatski jezik**(11) **BA/EP2521536**(21) **E02932** (22) 2018-10-25

(26) HR

(31) 293227 P (32) 2010-01-08 (33) US
986223 2011-01-07 US

(96) 11703294.6 2011-01-07

(97) 2012-11-14

(51) **A61K 9/00** , **A61K 39/395** , **A61K 31/485** , **A61K 47/10** , **A61K 47/22** , **A61K 47/26** , **A61K 47/18**(73) Regeneron Pharmaceuticals, Inc.
777 Old Saw Mill River Road Tarrytown, NY
10591-6707
US(72) DIX, Daniel B.
55 Memory Trail Lagrangeville, NY 12540
US
GRAHAM, Kenneth S.
218 Robbout Road Pleasant Valley, NY
12569
US
KAMEN, Douglas E.
21 Lyndsey Lane Poughquag, NY 12570
US
WALSH, Scott M.
302 Watch Hill Dr Tarrytown, NY 10591
US(74) "INTELBIRO" d.o.o.
M.H. Uskufije 3, 71000 Sarajevo
BA(54) **STABILIZIRANI PRIPRAVCI KOJI
SADRŽE ANTI-INTERLEUKIN-6
RECEPTORSKA (IL-6R) ANTITIJELA**

(57)

1. Farmaceutski pripravak koji sadrži:
 - (i) ljudsko antitijelo koje se specifično vezuje za receptor ljudskog innterleukina-6 (hIL-6R), naznačeno time, što je antitijelo u koncentraciji koja se kreće od 5 mg/ml do 200 mg/ml i sadrži varijabilnu regiju teškog lanca koja ima aminokiselinsku sekvencu

SEQ ID NO:18 i varijabilnu regiju lakog lanca koja ima aminokiselinsku sekvencu SEQ ID NO:26;

(ii) histidin u koncentraciji od 10 mM do 25 mM;

(iii) arginin u koncentraciji od 25 mM do 50 mM;

(iv) saharozu u količini od 5 % do 10 % w/v; i

(v) polisorbat 20 u količini od 0,1 % do 0,2 % w/v.

Broj ostalih patentnih zahtjeva: 11

Prijevod izmijenjenih patentnih zahtjeva europskog patenta na bosanski/srpski/hrvatski jezik nakon prigovora (EPO)(11) **BA/EP2329848**(21) **E01045** (22) 2012-12-20

(26) HR

(96) 09175877 2009-11-13

(97) 2011-06-08

(51) **A61K 31/155 (2006.01), A61K 38/28 (2006.01), A61K 38/26 (2006.01), A61K 45/06 (2006.01)**(73) Sanofi-Aventis Deutschland GmbH
Brüningstraße 50, 65929 Frankfurt am Main
DE(72) Silvestre, Louise
FR
Souhami, Elisabeth
FR
Wei, Xiaodan
FR(74) Nedim Krilić
Avde Smailovića 35
BA(54) **LIKSISENATID KAO POMOĆNA TERAPIJA UZ INZULIN GLARGIN I METFORMIN KOD LIJEČENJA DIJABETESA TIP 2**

(57)

1. Kombinacija namijenjena upotrebi u liječenju dijabetesa melitusa tip 2, **naznačena time** što se navedena kombinacija sastoji od

- (a) dezPro₃₆Eksendin-4(1-39)-Lys₆-NH₂ ili/i njegove farmaceutski prihvatljive soli,
- (b) inzulin glargina ili/i njegove farmaceutski prihvatljive soli, i
- (c) metformina ili/i njegove farmaceutski prihvatljive soli.

Broj ostalih patentnih zahtjeva: 10

Prijevod izmijenjenih patentnih zahtjeva europskog patenta na bosanski/srpski/hrvatski jezik nakon prigovora (EPO)(11) **BA/EP1863487**(21) **E01226** (22) 2013-08-22

(26) HR

(31) 05290727 (32) 2005-04-01 (33) EP
668618 P 2005-04-06 US
(96) 06744466 2006-03-30

(97) 2007-12-12

(51) **A61K 31/4453 (2006.01), A61P 25/16 (2006.01), A61P 25/28 (2006.01)**(73) BIOPROJET
75003 Paris
FR(72) SCHWARTZ, Jean-Charles
FR
LECOMTE, Jeanne-Marie
FR(54) **LIJEČENJE SIMPTOMA PARKINSONOVE BOLESTI NEIMIDAZOLSKIM ALKILAMINSKIM LIGANDIMA RECEPTORA H3**

(57)

Spoj, naznačen time što je namijenjen upotrebi uliječenju prekomjerne dnevne pospanosti, povezane s Parkinsonovom bolešću ili opstruktivnom apnejom u snu, gdje se poj bira između 3-(4-klorfenil)propil-3-piperidinopropil-etera, ili njegovih farmaceutski prihvatljivih soli, hidrata, ili hidratiranih soli, ili polimorfih kristalnih struktura tog spoja ili njegovih optičkih izomera, racemata, diastereoizomera ili enantiomera

Broj ostalih patentnih zahtjeva: 3

Prijevod izmijenjenih patentnih zahtjeva europskog patenta na bosanski/srpski/hrvatski jezik nakon prigovora (EPO)

(11) **BA/EP2207791**

(21) **E02045** (22) 2016-06-09

(26) BS

(31) 997613 P (32) 2007-10-04 (33) US
8987 P 2007-12-20 US
(96) 08834964.2 2008-10-03

(97) 2010-07-21

(51) **A61P 19/08** , **A61P 25/28** ,
A61P 31/00 , **A61P 33/00** , **A61P**
35/00 , **A61P 37/00** , **A61P 37/06**
, **C07D 303/36** , **C07D 301/00** ,
C07K 5/087 , **C07D 301/03** , **A61K**
38/06

(73) Onyx Therapeutics, Inc.
249 East Grand Avenue South San
Francisco, CA 94080
US

(72) PHIASIVONGSA, Pasit
2712 Saint Regis Avenue Brentwood CA
94513
US
SEHL, Louis C.
403 Alameda de la Pulgas Redwood City
CA 94062
US
FULLER, William Dean
3085 Driscoll Drive San Diego CA 92117
US
LAIDIG, Guy J.
329 Waverley Street Menlo Park CA 94025
US

(54) **KRISTALNI INHIBITORI PEPTIDA
EPOSIKETONE PROTEZE I SPOJ
AMINOKISELINSKIH KETO-EPOKSIDA**

(57)

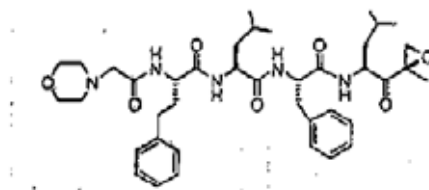

(11)

koje ima XRPD profil, suštinski kao što je prikazan na Slici 2:

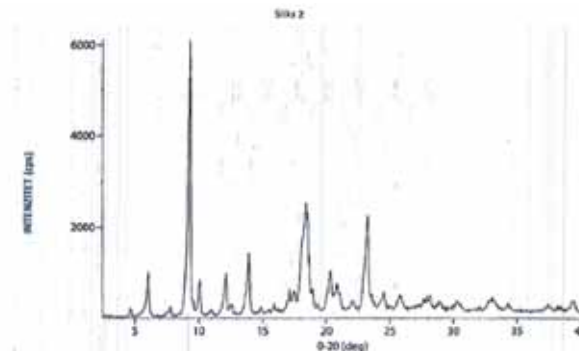

i/ili

koje ima 2θ vrednosti: 6.10; 8.10; 9.32; 10.10;
11.00; 12.14; 122.50; 13.64; 13.94; 17.14; 17.52;
18.44; 20.38; 21.00; 22.26; 23.30; 24.66; 25.98;
26.02; 27.84; 28.00; 28.16; 29.98; 30.46; 32.98;
33.22; 34.52; 39.46.

1. Kristalno jedinjenje, koje ima strukturu Formule (II)

Broj ostalih patentnih zahtjeva: 7

Ispravak prednje strane BA-T dokumenta(11) **BA/EP3119772**(21) **E03237** (22) 2019-08-08

(26) SR

(31)201461955487 P (32)2014-03-19 (33)US

(96) 15711451.3 2015-03-12

(97) 2017-01-25

(51) **C07D 413/12** , **C07D 417/12** ,
C07D 498/04 , **C07D 513/04** ,
A61K 31/505 , **A61P 11/06**(73) Boehringer Ingelheim International GmbH
Binger Strasse 173 55216 Ingelheim am
Rhein
DE(72) DAHMANN, Georg
Boehringer Ingelheim GmbH Corporate
Patents Binger Str. 173 55216 Ingelheim
am Rhein
DEHOFFMANN, Matthias
Boehringer Ingelheim GmbH Corporate
Patents Binger Str. 173 55216 Ingelheim
am Rhein
DEKLICIC, Jasna
Boehringer Ingelheim GmbH Corporate
Patents Binger Str. 173 55216 Ingelheim
am Rhein
DELAMB, David James
Boehringer Ingelheim GmbH Corporate
Patents Binger Str. 173 55216 Ingelheim
am Rhein
DEMCCARTHY, Clive
Evotec (UK) Ltd. 114 Milton Park Milton
Abingdon Oxfordshire OX14 4SA
GBNAPIER, Spencer
Evotec (UK) Ltd. 114 Milton Park Milton
Abingdon Oxfordshire OX14 4SA
GBPARRISH, Karen
Evotec (UK) Ltd. 114 Milton Park Milton
Abingdon Oxfordshire OX14 4SA
GBSCOTT, John
Evotec (UK) Ltd. 114 Milton Park Milton
Abingdon Oxfordshire OX14 4SA
GBSWANTEK FITZGERALD, Jennifer L.
c/o VP IP Legal Boehringer Ingelheim USA
Corp. 900 Ridgebury Road P.O.Box 368
Ridgefield, Connecticut 06877-0368
USWALKER, Edward
Evotec (UK) Ltd. 114 Milton Park Milton
Abingdon Oxfordshire OX14 4SA
GB(74) "LINEA SERVICES" d.o.o.
Maršala Tita 29/IV, 71000 Sarajevo
BA(54) **HETEROARILNI SIK INHIBITORI**

(57)

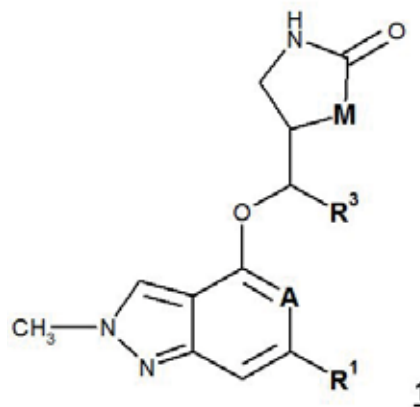
Jedinjenje sa formulom **1**

gdje

A je izabran iz grupe koja se sastoji od N i CH i gdje **M** je izabran iz grupe koja se sastoji od -CH₂-, -O-, -NH- i -N(C₁₋₄-alkil)-; **R³** je izabran iz grupe koja se sastoji od metil i etil; i gdje **R¹** je izabran iz grupe koja se sastoji od C₆₋₁₀-aril, **Het** i **Hetaril**; koji opciono je dalje supstituisan sa jednim, dva ili tri supstituenta **z**, pri čemu svaki **z** je substituent odabran iz grupe koja se sastoji od -OH, okso, -CN, halogen, -C₁₋₆-alkil, -O-C₁₋₆-alkil, -C₁₋₆-haloalkil, tro- do sedmočlani cikloalkil, **Het**, **Hetaril**, -CO-N(CH₃)₂, -CO-NHCH₃, -CO-NH₂, -(C₁₋₃-alkilen)-O-(C₁₋₃-alkil), -O-**Het**, koji opciono je dalje supstituisan sa jednim, dva ili tri supstituenta **x**, pri čemu svaki **x** je izabran iz grupe koja se sastoji od halogen, -OH, okso, -C₁₋₄-alkil, -O-C₁₋₄-alkil, -C₁₋₄-haloalkil, -O-(C₁₋₄-alkilen)-**Het**, **Het**, **Hetaril**, -NH₂, -NH(CH₃), -N(CH₃)₂ grupe, pri čemu supstituent **x** je opciono dalje supstituisan sa jednim, dva ili tri supstituenta iz grupe

izabrane od okso, -OH, halogen i C₁₋₃-alkil, i gdje **Het** je izabran iz grupe koja se sastoji od peto- do šesto-članog monocikličnog heterocikla sa 1, 2, 3 ili 4 heteroatoma svaki nezavisno jedan od drugog izabran od N, S i O, devet- do jedanaesto-članog bicikličnog heterocikla sa 1, 2, 3 ili 4 heteroatoma svaki nezavisno jedan od drugog izabran od N, S i O; **Hetaril** je izabran od grupe koja se sastoji od peto- do šesto-članog monocikličnog heteroaromata sa 1, 2, 3 ili 4 heteroatoma svaki nezavisno jedan od drugog izabran od N, S i O; devet- do jedanaesto-članog bicikličnog heteroaromata sa 1, 2, 3 ili 4 heteroatoma svaki nezavisno jedan od drugog izabran od N, S i O; i farmaceutski prihvatljive soli gore pomenutih jedinjenja.

Broj ostalih patentnih zahtjeva: 33

**ZAHITJEVI ZA IZDAVANJE SVJEDODŽBI
ZAHITJEVI ZA IZDAVANJE SVJEDODŽBI
ЗАХІТЈЕВИ ЗА ИЗДАВАЊЕ СВЈЕДОЦБИ**

(21) **0036** (22) 2018-06-19
(43) 2019-12-31

(68) E01739

(54) KONDENZOVANI IMIDAZOLILIMIDAZOLI
KAO ANTIVIRUSNA JEDINJENJA

(95) **VELPATASVIR**

(92) 04-07.3-1-3918/17; 2018-03-12; BA

(71) Gilead Pharmasset LLC
333 Lakeside Drive, Foster City, CA 94404
US

(74) "MSA IP"
Hamdije Kapidžića 12, 71000 Sarajevo
BA

(21) **0045** (22) 2019-10-10
(43) 2019-12-31

(68) E03197

(54) ANTI-CD38 PLUS KORTIKOSTEROIDNI
PLUS NE-KORTIKOSTEROIDNI
HEMOTERAPEUTIK ZA TRETIRANJE
TUMORA

(95) **DARATUMUMAB, BORTEZOMIB I
DEKSAMTAZON**

(92) 04-07.3-1-9054/16; 2018-01-03; BA

(71) Genmab A/S
Kalvebod Brygge 43 1560 Copenhagen V
DK

(74) "LINEA SERVICES" d.o.o.
Maršala Tita 29/IV, 71000 Sarajevo
BA

(21) **0046** (22) 2019-10-10
(43) 2019-12-31

(68) E03197

(54) ANTI-CD38 PLUS KORTIKOSTEROIDNI
PLUS NE-KORTIKOSTEROIDNI
HEMOTERAPEUTIK ZA TRETIRANJE
TUMORA

(95) **DARATUMUMAB, LENALIDOMID I
DEKSAMETAZON**

(92) 04-07.3-9054/16; 2018-01-03; BA

(71) Genmab A/S
Kalvebod Brygge 43 1560 Copenhagen V
DK

(74) "LINEA SERVICES" d.o.o.
Maršala Tita 29/IV, 71000 Sarajevo
BA

RJEŠENJE O IZDAVANJU SVJEDODŽBI
RJEŠENJE O IZDAVANJU SVJEDODŽBI
РЈЕШЕЊЕ О ИЗДАВАЊУ СВЈЕДОЏБИ

(21) **0005** (22) 2013-11-21
(43) 2019-12-31

(68) E00754

(54) HETEROARIL SUPSTITUIRANI
PIROLO[2,3-]PIRIDINI I PIROLO[2,3-B]
PIRIMIDINI KAO INHIBITORI JANUS
KINAZE

(95) **RUKSOLITINIB ILI NJEGOVA
FARMACEUTSKI PRIHVATLJIVA SO**

(92) 04-07.9-2277/12; 2013-05-24; BA

(71) Incyte Holdings Corporation
1801 Augustine Cut-Off Wilmington,
DE 19803
US

(74) "LINEA SERVICES" d.o.o.
Maršala Tita 29/IV, 71000 Sarajevo
BA

(11) SDZ20190005 2019-11-19

(94) Od: 2026-12-13 do: 2028-05-24

(73) Incyte Holdings Corporation
1801 Augustine Cut-Off Wilmington,
DE 19803
US

(21) **0015** (22) 2015-04-15
(43) 2019-12-31

(68) E00021

(54) DERIVATI BENZIMIDAZOLA I NJIHOVA
UPOTREBA

(95) **AZILSARTAN MEDOXOMIL ILI NJEGOVA
SO**

(92) 04-07.9-1236/14; 2014-10-30; BA

(71) Takeda Pharmaceutical Company Limited
1-1, Doshomachi 4-chome Chuo-ku,
Osaka-shi, Osaka 541-0045
JP

(74) DR DIANA PROTIĆ – TKALČIĆ &
PARTNERS d.o.o.
Koševo 36, 71000 Sarajevo
BA

(11) SDZ20190015 2019-11-20

(94) Od: 2025-02-24 do: 2029-10-31

(73) Takeda Pharmaceutical Company Limited
1-1, Doshomachi 4-chome Chuo-ku,
Osaka-shi, Osaka 541-0045
JP

(21) **0018** (22) 2015-08-25
(43) 2019-12-31

(68) E01778

(54) KOMPOZICIJA ZA INHALACIJU SA
AKLIDINIJUMOM ZA LEČENJE HRONIČNE
OPSTRUKTIVNE BOLESTI PLUĆA

(95) **ACLIDINIUM BROMIDE**

(92) 04-07.9-2468/14; 2015-02-26; BA

(93) 04-07.9-2469/14; 2015-02-26; BA

(71) Almirall, S.A.
Ronda del General Mitre 151, 08022
Barcelona
ES

(74) "PETOŠEVIĆ" d.o.o.
Željeznička broj 20, 71000 Sarajevo
BA

(11) SDZ20190018 2019-11-22

(94) Od: 2029-03-14 do: 2030-02-27

(73) Almirall, S.A.
Ronda del General Mitre 151,
08022 Barcelona
ES

(21) **0024** (22) 2016-04-26
(43) 2019-12-31

(68) E00660

(54) SOL 4[[4-[[4-(2-CIJANOETENIL)-2,6-
DIMETILFENIL]AMINO]-2-PIRIMIDINIL]
AMINO]BENZONITRILA

(95) **RILPIVIRIN I SVAKI NJEOV
TERAPEUTSKI EKVALENT ZAŠTIĆEN
OSNOVNIM PATENTOM, KAO ŠTO
SU FARMACEUTSKI PRIHVATLJIVE
SOLI RILPIVIRINA, UKLJUČUJUĆI
HIDROHLORIDNE SOLI RILPIVIRINA**

(92) 04-07.3-1-146/15; 2015-10-27; BA

(71) Janssen Pharmaceutica NV
Turnhoutseweg 30, 2340 Beerse
BE

(74) "LINEA SERVICES" d.o.o.

Maršala Tita 29/IV, 71000 Sarajevo
BA
(11) SDZ20190024 2019-11-27
(94) Od: 2025-09-03 do: 2030-09-03
(73) Janssen Pharmaceutica NV
Turnhoutseweg 30, 2340 Beerse
BE

(21) **0028** (22) 2017-01-31
(43) 2019-12-31
(68) E01813
(54) ANTIVIRUSNA JEDINJENJA
(95) **LEDIPASVIR**
(92) 04-07.3-1-1038/16; 2016-12-22; BA
(71) Gilead Pharmasset LLC
333 Lakeside Drive, Foster City, CA 94404
US
(74) "MSA IP"
Hamdije Kapidžića 12, 71000 Sarajevo
BA
(11) SDZ20190028 2019-11-20
(94) Od: 2030-05-13 do: 2031-12-23
(73) Gilead Pharmasset LLC
333 Lakeside Drive, Foster City, CA 94404
US

(21) **0030** (22) 2017-06-23
(43) 2019-12-31
(68) E00035
(54) DERIVATI 5-AMINO-2,4,7-TRIOKSO-
3,4,7,8-TETRAHIDRO-2H-PIRIDO[2,3-D]
PIRIMIDINA I SLICNI SPOJEVI ZA
LIJECENJE RAKA
(95) **TRAMETINIB**
(92) 04-07.3-1-3351/16; 2017-02-06; BA
(71) Japan Tobacco, Inc.
2-1, Toranomom 2-chome, Minato-ku, Tokyo
105-8422
JP
(74) Dragan Mićunović
Branilaca Sarajeva 10, 71000 Sarajevo
BA
(11) SDZ20190030 2019-11-21
(94) Od: 2025-06-11 do: 2030-06-11

(73) Japan Tobacco, Inc.
2-1, Toranomom 2-chome, Minato-ku,
Tokyo 105-8422
JP

(21) **0031** (22) 2017-07-07
(43) 2019-12-31

(68) E02298
(54) ANTIKOAGULANTNI PROTIVOTROVI
(95) **IDARUCIZUMAB**
(92) 04-07.3-1434/16; 2016-10-14; BA
(71) Boehringer Ingelheim International GmbH
Binger Strasse 173,
55216 Ingelheim am Rhein
DE
(74) "LINEA SERVICES" d.o.o.
Maršala Tita 29/IV, 71000 Sarajevo
BA
(11) SDZ20190031 2019-11-21
(94) Od: 2031-01-21 do: 2031-10-15
(73) Boehringer Ingelheim International GmbH
Binger Strasse 173,
55216 Ingelheim am Rhein
DE

(21) **0034** (22) 2018-03-28
(43) 2019-12-31

(68) E00962
(54) INHIBITORI PROTEAZOMA
(95) **IKSAZOMIB I NJEGOVE
FARMACEUTSKI PRIHVATLJIVE SOLI I
ESTERI, KAO ŠTO JE IKSAZOMIB
CITRAT**
(92) 04-07.3-1-1407/17; 2018-02-13; BA
(71) MILLENNIUM PHARMACEUTICALS, INC.
40 Landsdowne Street,
Cambridge, MA 02139
US
(74) "ŽIVKO MIJATOVIĆ & PARTNERS" d.o.o.
Sarajevo
M.H. Uskufije 3, 71000 Sarajevo
BA
(11) SDZ20190034 2019-11-21
(94) Od: 2027-08-07 do: 2032-08-07
(73) MILLENNIUM PHARMACEUTICALS, INC.
40 Landsdowne Street,
Cambridge, MA 02139
US

-
- (21) **0035** (22) 2018-04-27
(43) 2019-12-31
- (68) E01910
- (54) ANTIVIRUSNI 2,5-DIBENZIMIDAZOL-5-IL-1-FENIL-PIROLIDINDERIVAT
- (95) **PIBRENTASVIR ILI NJEGOVA FARMACEUTSKI PRIHVATLJIVA SOL**
- (92) 04-07.3-1-9183/17; 2018-01-31; BA
- (71) AbbVie Ireland Unlimited Company
c/o Codan Services Limited, Clarendon House , 2 Church Street HM11 Hamilton BM
- (74) "PETOŠEVIĆ" d.o.o.
Željeznička broj 20, 71000 Sarajevo BA
- (11) SDZ20190035 2019-11-22
- (94) Od: 2031-10-13 do: 2033-02-01
- (73) AbbVie Ireland Unlimited Company
c/o Codan Services Limited, Clarendon House , 2 Church Street HM11 Hamilton BM
-

- (21) **0039** (22) 2018-07-31
(43) 2019-12-31
- (68) 041754
- (54) 2-(PIRIDIN-2-ILAMINO)-PIRIDO[2,3d] PIRIMIDIN-7-ONI
- (95) **PALBOCIKLIB, OPCIONALNO U OBLIKU FARMACEUTSKI PRIHVATLJIVE SOLI, ESTERA, AMIDA ILI PROLIJEKA ISTOGA**
- (92) 04-07.3-1-2242/17; 2018-02-06; BA
- (71) Warner-Lambert Company LLC
235 East 42nd Street, New York, NY 10017 US
- (74) "INTELBIRO" d.o.o.
M.H. Uskufije 3, 71000 Sarajevo BA
- (11) SDZ20190039 2019-11-28
- (94) Od: 2023-01-11 do: 2028-01-11
- (73) Warner-Lambert Company LLC
235 East 42nd Street, New York, NY 10017 US
-

INDUSTRIJSKI DIZAJN

INDUSTRIJSKI DIZAJN

ИНДУСТРИЈСКИ ДИЗАЈН

INDUSTRIAL DESIGNS

OBJAVA INDUSTRIJSKOG DIZAJNA-OBJAVA INDUSTRIJSKOG DIZAJNA ОБЈАВА ИНДУСТРИЈСКОГ ДИЗАЈНА

Bibliografski podaci svrstani su prema rastućem registarskom broju industrijskog dizajna

Podaci su popraćeni INID kodom/Internationally agreed Numbers for the Identification of Data/(br. u zagradi)
za identifikaciju podataka o patentima a prema standardu WIPO ST.80.

Prikaz redosleda podataka u objavljenom industrijskom dizajnu je slijedeći:

- (11) **Registarski broj industrijskog dizajna** (15) Datum registracije industrijskog dizajna
- (21) Registarski broj prijave industrijskog dizajna (22) Datum podnošenja prijave ind. dizajna
- (73) **Nosilac(oci) industrijskog dizajna**
- (72) Autor(i) industrijskog dizajna
- (30,23) Podaci o unijskom pravu prvenstva (broj prioritete prijave, datum podnošenja i država)
- (18) Datum do kojeg važi priznato pravo industrijskog dizajna
- (54) **Naziv predmeta zaštite**

(55) PRIKAZ PREDMETA
ZAŠTITE

- (57) Opis karakterističnih obilježja predmeta zaštite, uključujući i naznaku boja
- (51) **Međunarodna klasifikacija za industrijski dizajn prema Lokarnskom aranžmanu**
- (28) Predmet prijave-dvodimenzionalan ili trodimenzionalan; ukupan broj predmeta zaštite
- (74) Zastupnik(ici)

STRUKTURA REGISTRARSKOG BROJA DIZAJNA
STRUKTURA REGISTRACIJSKOG BROJA DIZAJNA
СТРУКТУРА РЕГИСТАРСКОГ БРОЈА ДИЗАЈНА

BA D 97 0001



(11) **BAD19760** (15) **21/11/2019**

(21) **BAD19760A** (22) **26/03/2019**

(73) **Davanti Tyres Limited Oak House,
Woodlands Park, Ashton Road,
Newton-le-Willows,
Merseyside, WA12 0HF, GB**

(72) **Ne želi biti naveden**

(30) **005660255** **26/09/2018**

EM

(18) **26/03/2024**

(54) **GUME ZA AUTOMOBIL**

(55)



S.L.1.5



S.L.1.6

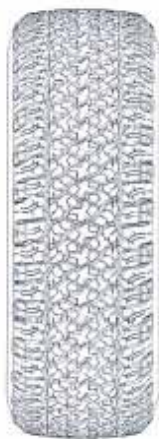

S.L.1.1



S.L.1.2



S.L.1.7

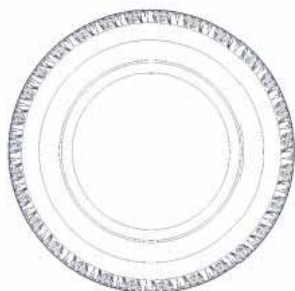

S.L.1.3



S.L.1.4

(51) **12-15**

(28) **3D**

(74) **Nihad Sijerčić,**

Fra Anđela Zvizdovića broj 1,

BC UNITIC, Tower B/II,

71000 Sarajevo, BA

- (11) **BAD19761** (15) 21/11/2019
 (21) **BAD19761A** (22) 02/04/2019
 (73) **DEPLAST d.o.o. TUZLA,**
 Ul. Vukovarska br.69, 75000 Tuzla, BA
 (72) **Demirel Pirić,**
 Ul. Vukovarska br.69,
 75000 Tuzla, BA
 (30) **Nije zatraženo**
 (18) **02/04/2024**
 (54) **ALUMINIJSKI PROFILI I TEMELJI**
STUBOVA
 (55)

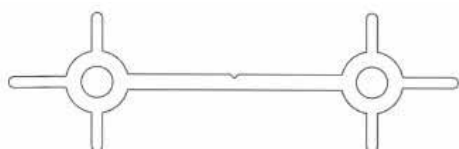
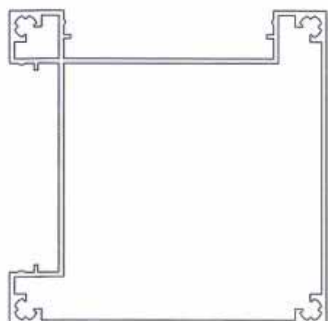
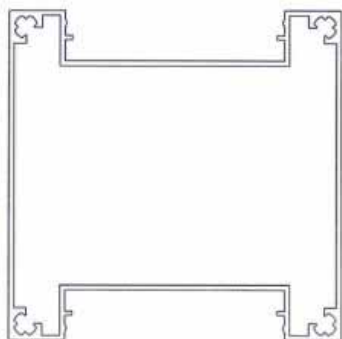
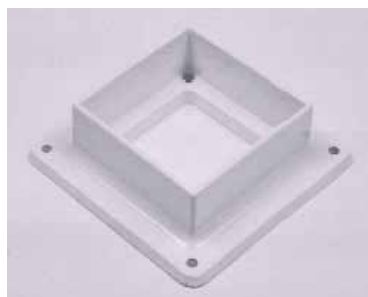
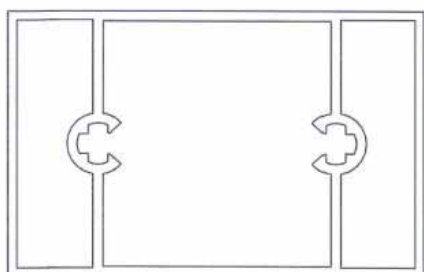
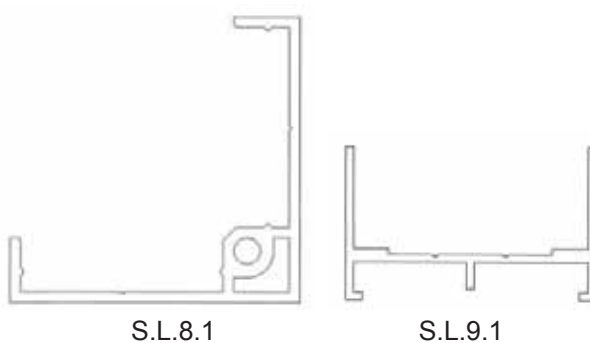
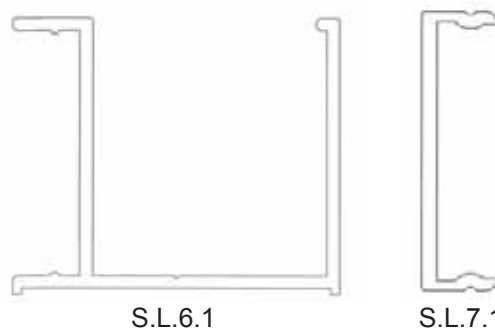

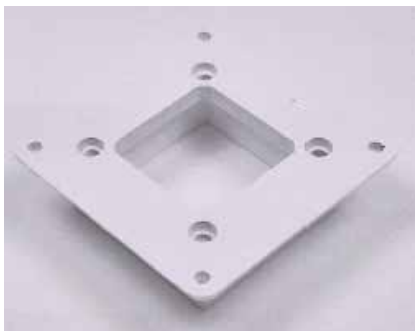

S.L.10.5

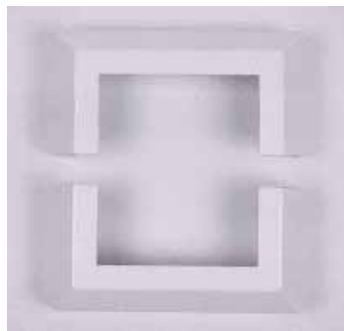

S.L.12.1

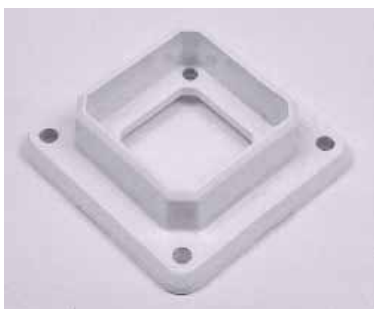

S.L.11.1



S.L.12.2



S.L.11.1



S.L.12.3

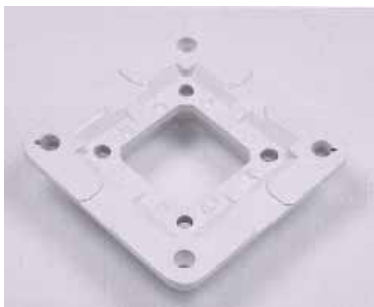

S.L.11.1



S.L.12.4



S.L.11.1

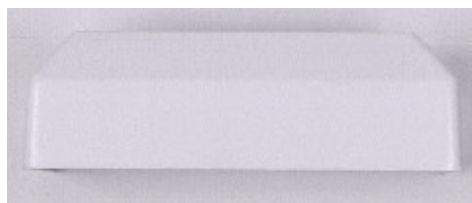

S.L.12.5



S.L.11.1

(51) 25-01;02.
(28) 3D
(74) Nema zastupnika

- (11) BAD19762 (15) 20/11/2019
 (21) BAD19762A (22) 15/04/2019
 (73) HI GROUP D.O.O. KONJIC,
 KOLONIJA 8,
 88400 KONJIC, BA
 (72) EDNA KARASALIHović,
 KEMALA KAPETANOVIĆA 14,
 71000 SARAJEVO, BA
 (30) Nije zatraženo
 (18) 15/04/2024
 (54) OMOT ZA PAKOVANJE
 (55)



SL. 1.1

- (51) 09-05
 (28) 2D
 (74) Nema zastupnika

- (11) BAD19763 (15) 16/12/2019
 (21) BAD19763A (22) 17/04/2019
 (73) P.E.T. Engineering S.r.l.
 Via Celtica, 26/28, 31020 San
 Vendemiano (Treviso), IT
 (72) BAREL Moreno
 Via Rorè 1,
 31000 Refrontolo (Treviso), IT
 (30) Nije zatraženo
 (18) 17/04/2024
 (54) BOCE
 (55)



S.L.1.1

S.L.1.2

S.L.1.3



S.L.1.4

S.L.1.5

S.L.1.6



S.L.1.7



S.L.2.1



S.L.2.2

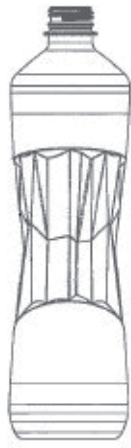

S.L.2.3



S.L.3.4



S.L.3.5



S.L.2.4



S.L.2.5

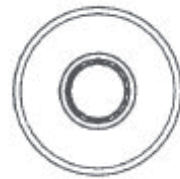

S.L.2.6



S.L.3.6



S.L.3.7



S.L.2.7

(51) 09-01

(28) 3D 3

(74) INTELBIRO d.o.o.
M.H. Uskufije 3,
71000 Sarajevo, BA



S.L.3.1



S.L.3.2



S.L.3.3

- (11) BAD19764 (15) 26/11/2019
 (21) BAD19764A (22) 24/04/2019
 (73) Eldin Mušović,
 Trg heroja 6,
 71000 Sarajevo, BA
 (72) Eldin Mušović,
 Trg heroja 6,
 71000 Sarajevo, BA
 (30) Nije zatraženo
 (18) 24/04/2024
 (54) Kiosk
 (55)

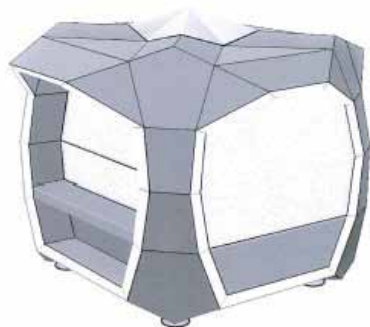

S.L.1.3

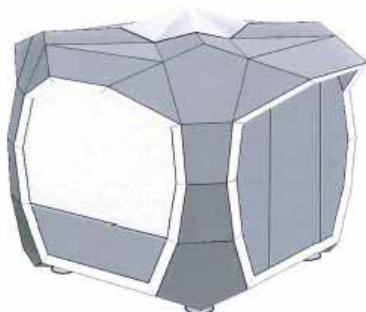

S.L.1.1

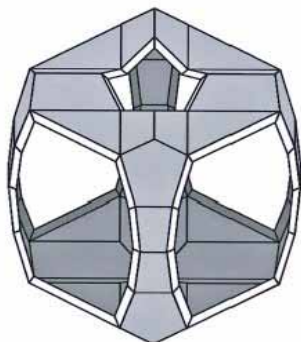

S.L.1.2

(57) Oblikovna karakteristika kioska je pločasta struktura sastavnih elemenata koji zajedno čine cjelinu predmetnog objekta. Slika 1.1. predstavlja perspektivni prikaz sprijeda-zdesna; Slika 1.2. predstavlja perspektivni prikaz zdesna-straga; Slika 1.3. predstavlja dijagonalni prikaz pod uglom 45 stepeni odozgo. Oblikovno rješenje kioska je prvenstveno izvedeno iz kubnog tijela, stilski zaobljenog trokutnim, četverokutnim i peterokutnim segmentima, što rezultira na kompaktnosti i čvrstoći objekta, te efektno utiče na snažan estetski utisak. Tijelo kioska vertikalno čine simetrične dvostruko trapeziona konture pod različitim uglovima, dok su ivice velikih portalskih otvora, u pogledu sprijeda, uzdužno u potpunosti ravne, kako bi bilo omogućeno nadovezati sljedeće module u nizu. Objekat se pri dnu i vrhu vizuelno postepeno sužava, što pridonosi elegantnom oblikovnom nastupu kioska, dok svjetlosni obod futuristički naglašava tehnološki naprednu i savremenu koncepciju ukupnog eksterijera. Kiosk je od poda „nevidljivo” dodatno izdignut, što stvara upečatljiv i atraktivan dojam lebdećeg objekta, te ističe svoju umjetničku crtu i bezvremenski dizajn.

- (51) 25-03
 (28) 3D
 (74) Nema zastupnika

- (11) BAD19768 (15) 22/11/2019
 (21) BAD19768A (22) 05/06/2019
 (73) Samir Omerhodžić,
 Hercega Stjepana Kosače br. 82,
 88320 Ljubuški, BA
 (72) Samir Omerhodžić,
 Hercega Stjepana Kosače br. 82,
 88320 Ljubuški, BA
 (30) Nije zatraženo
 (18) 05/06/2024
 (54) Privjesak /nakit/ - Značka /bedž/
 (55)



SL. 1.1

- (51) 11-01;03.
 (28) 3D
 (74) Nema zastupnika

- (11) BAD19769 (15) 29/11/2019
 (21) BAD19769A (22) 19/06/2019
 (73) KREŠIMIR MERDŽO,
 KANTAREVAC 2,
 88000 MOSTAR, BA
 (72) KREŠIMIR MERDŽO,
 KANTAREVAC 2,
 88000 MOSTAR, BA
 (30) Nije zatraženo
 (18) 19/06/2024
 (54) Kućište za računalo
 (55)



SL. 1.1



SL. 1.2

- (51) 14-02
 (28) 3D
 (74) Nema zastupnika

INDEX PREMA RASTUĆEM REGISTRARSKOM BROJU IND.DIZAJNA
INDEX PREMA RASTUĆEM REGISTRACIJSKOM BROJU IND.DIZAJNA
ИНДЕКС ПРЕМА РАСТУЋЕМ РЕГИСТАРСКОМ БРОЈУ ИНД.ДИЗАЈНА

Registarski broj industrijskoga dizajna
 Registarski broj industrijskoga dizajna
 Регистарски број индустријског дизајна

BAD19760

BAD19761

BAD19762

BAD19763

BAD19764

BAD19765

BAD19768

BAD19769

INDEX PREMA MEĐUNARODNOJ KLASIFIKACIJI ZA IND.DIZAJN
INDEX PREMA MEĐUNARODNOJ KLASIFIKACIJI ZA IND.DIZAJN
ИНДЕКС ПРЕМА МЕЂУНАРОДНОЈ КЛАСИФИКАЦИЈИ ЗА ИНД.ДИЗАЈН

Međ.klasifikacija za I.D prema Lokarnskom sporazumu
 Međ.klasifikacija za I.D prema Lokarnskom sporazumu
 Међ.класификација за И.Д.према Локарском споразуму

Registarski broj I.Dizajna
 Registracijski broj I.Dizajna
 Регистарски број И.Дизајна

BAD19763	09-01
BAD19762	09-05
BAD19768	11-01;03
BAD19765	11-04
BAD19760	12-15
BAD19769	14-02
BAD19761	25-01;02
BAD19764	25-03

INDEX PREMA NOSIOCIMA INDUSTRIJSKOGA DIZAJNA
INDEX PREMA NOSITELJIMA INDUSTRIJSKOGA DIZAJNA
ИНДЕКС ПРЕМА НОСИОИМА ИНД.ДИЗАЈНА

Nosilac industrijskog dizajna
Nositelj industrijskog dizajna
Носилац индустријског дизајна

Registarski broj ind. dizajna
Registracijski broj ind.dizajna
Регистарски број инд.дизајна

Davanti Tyres Limited	BAD19760
DEPLAST d.o.o. TUZLA	BAD19761
Eldin Mušović	BAD19764
HI GROUP D.O.O. KONJIC	BAD19762
JURIČ VINKO	BAD19765
KREŠIMIR MERDŽO	BAD19769
P.E.T. Engineering S.r.l.	BAD19763
Samir Omerhodžić	BAD19768

OBJAVA PRIJAVE INDUSTRIJSKOG DIZAJNA
OBJAVA PRIJAVE INDUSTRIJSKOG DIZAJNA
ОБЈАВА ПРИЈЕВЕ ИНДУСТРИЈСКОГ ДИЗАЈНА

Bibliografski podaci svrstani su prema rastućem registarskom broju prijava industrijskog dizajna
Podaci su popraćeni INID kodom/Internationally agreed Numbers for the Identification of
Data/(br. u zagradi)
za identifikaciju podataka o patentima a prema standardu WIPO ST.80.
Prikaz redosleda podataka u objavljenom industrijskom dizajnu je slijedeći:

(21) RegistarSKI broj prijave industrijskog dizajna (22) Datum podnošenja prijave ind. dizajna

(71) Nosilac(oci) industrijskog dizajna

(30) Podaci o unijskom pravu prvenstva (broj prioritetne prijave, datum podnošenja i država)

(55) PRIKAZ PREDMETA
ZAŠTITE

(51) Međunarodna klasifikacija za industrijski dizajn prema Lokarnskom aranžmanu

(54) Naziv predmeta zaštite

(28) Predmet prijave-dvodimenzionalan ili trodimenzionalan; ukupan broj predmeta zaštite

(74) Zastupnik(ici)

STRUKTURA REGISTRARSKOG BROJA PRIJAVE DIZAJNA
STRUKTURA REGISTRACIJSKOG BROJA PRIJAVE DIZAJNA
СТРУКТУРА РЕГИСТАРСКОГ БРОЈА ПРИЈАВЕ ДИЗАЈНА

BA D 97 0001 A



Napomena: Nakon što Institut za intelektualno vlasništvo prizna dizajn slovna oznaka A se briše

Napomena: Nakon što Institut za intelektualno vlasništvo prizna dizajn slovna oznaka A se briše

Напомена: Након што институт за интелектуалну својину призна дизајн словна ознака А се брише

(21) BAD18734A

(22) 20/2/2018

(73) Lafat komerc d.o.o.
Industrijska zona bb,
75260 Kalesija, BA

(30) Nije zatraženo

(55)



S.L.1.1



S.L.1.2



S.L.1.3



S.L.2.1



S.L.2.2



S.L.2.3

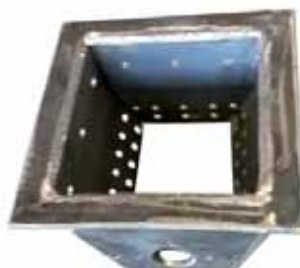

S.L.3.1



S.L.3.2



S.L.4.1



S.L.4.2



S.L.5.1



S.L.5.2



S.L.6.1



S.L.6.2



S.L.9.1



S.L.7.1



S.L.7.2



S.L.9.2



S.L.7.3



S.L.8.1

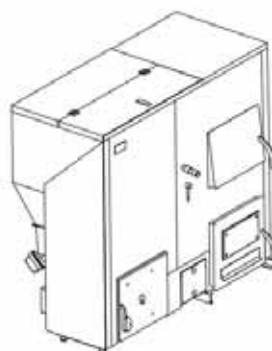

S.L.10.1

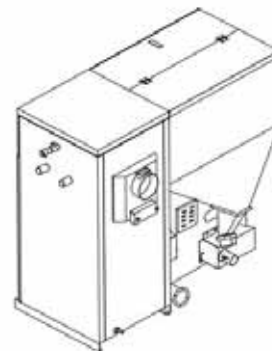

S.L.10.2



S.L.8.2



S.L.8.3

(51) 23-03

(54) KOTLOVI ZA GRIJANJE I KAMINI

(28) 3D 10

(74) KERIM KARABDIĆ
Hadži Idrizova 20,
71000 Sarajevo, BA

(21) BAD19771A
 (22) 28/6/2019

(73) Intralot S.A. - Integrated Lottery
 Systems and Services
 64, Kifissias Ave. & 3, H. Sabbagh -
 S. Khoury Str. 15125 Athens, Greece,
 GR



S.L.2.1

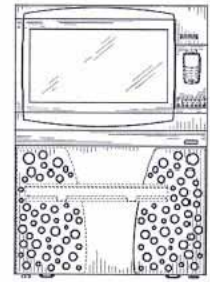

S.L.2.2

(30) 29/675,302 31/12/2018 US
 (55)

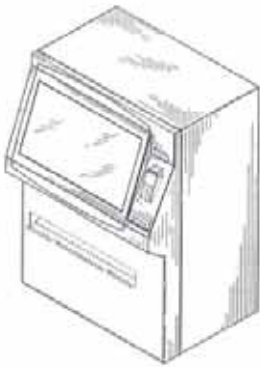

S.L.1.1



S.L.1.2



S.L.2.3



S.L.2.4



S.L.2.5



S.L.1.3



S.L.1.4



S.L.1.5

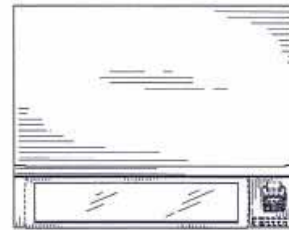

S.L.2.6

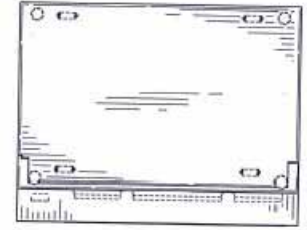

S.L.2.7



S.L.2.8



S.L.1.6

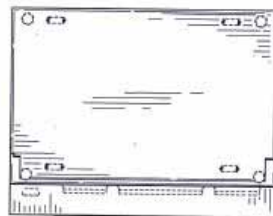

S.L.1.7

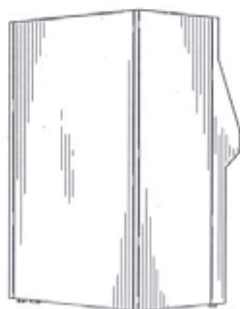

S.L.1.8

(51) 20-01

(54) Automat za prodaju

(28) 3D 2

(74) Inja Pašalić
 Pručakova 9,
 71000 Sarajevo, BA

(21) BAD19772A

(22) 13/8/2019

(73) Mirela Ališić

Ališići bb,

79101 Prijedor, BA

(30) Nije zatraženo

(55)



S.L.1.1

(51) 21-01

(54) Ploča za igru s kartama

(28) 2D 1

(74) NEMA ZASTUPNIKA

(21) BAD19773A

(22) 23/9/2019

(73) ĆUIĆ SINIŠA

STEPE STEPANOVIĆA 134A,

78000 BANJA LUKA, BA

(30) Nije zatraženo

(55)



S.L.1.1



S.L.1.2



S.L.1.3

(51) 03-01

(54) TORBE ZA PRVU POMOĆ/NESESERI

(28) 3D 1

(74) NEMA ZASTUPNIKA

(21) BAD19775A

(22) 11/11/2019

(73) TELEMAT d.o.o. Banja Luka
Ulica kralja Petra II broj 17,
78000 Banja Luka, BA

(30) Nije zatraženo

(55)



S.L.1.1



S.L.1.2



S.L.1.3



S.L.1.4



S.L.1.5



S.L.1.6



S.L.1.7



S.L.1.8



S.L.1.9



S.L.1.10

(51) 06-01

(54) KLUPA SA SOLARNIM PANELIMA

(28) 3D

1

(74) Advokatska firma "SAJIĆ"

o.d. Banja Luka

Bulevar Vojvode Ž. Mišića 49b,

78000 Banja Luka, BA

(21) **BAD19776A**

(22) **02/12/2019**

(73) **LED VISION d.o.o. Lukavac,
Branilaca Bosne bb,
75300 Lukavac, BA**

(30) **Nije zatraženo**

(55)



S.L.1.1



S.L.1.2

(51) **26-03**

(54) **LED ulična svjetiljka**

(28) **3D** 1

(74) **Nema zastupnika**

**PRESTANAK VAŽENJA INDUSTRIJSKOGA DIZAJNA
PRESTANAK VAŽENJA INDUSTRIJSKOGA DIZAJNA
ПРЕСТАНАК ВАЖЕЊА ИНДУСТРИЈСКОГ ДИЗАЈНА**

(registarski broj industrijskoga dizajna)

BAD09486

(objavljeno u Glasniku)

4/2009

(nositelji industrijskoga dizajna)

DOMUZ Darko

(Međunarodna klasifikacija za industrijski dizajn prema
Lokamskom aranžmanu)

Cl. 23-03

(naziv predmeta zaštite)

SOLARNI KOLEKTOR

(datum prestanka važenja industrijskoga dizajna)

2019-06-22

BAD09487

4/2009

DOMUZ Darko

Cl. 15-99

**UREĐAJ ZA PROIZVODNJU VJEŠTAČKOG
SNIJEGA**

2019-06-22

BAD14627

1/2015

DIVAN DOO VITEZ,

Cl. 06-01;02;05;06.

NAMJEŠTAJ

2019-05-08

BAD14628

1/2015

BEATS ELECTRONICS, LLC

Cl. 06-06

STALAK ZA ZVUČNIKE

2019-05-14

**PRODUŽENJE VAŽENJA INDUSTRIJSKOGA DIZAJNA
PRODULJENJE VAŽENJA INDUSTRIJSKOGA DIZAJNA
ПРОДУЖЕЊЕ ВАЖЕЊА ИНДУСТРИЈСКОГ ДИЗАЈНА**

(registarski broj industrijskog dizajna)

BAD03188

(objavljeno u glasniku)

03/2014

(nositelji industrijskoga dizajna)

**Unify GmbH&Co,KG,
Hofmannstrasse 51, 81379 München,, DE**

(Međunarodna klasifi kacija za industrijski dizajn
prema Lokarnskom aranžmanu)

14-02

(naziv predmeta zaštite)

KUĆIŠTE ZA KOMUNIKACIJSKI SISTEM

(datum prestanka važenja nakon produljenja za
5 godina)

04/12/2023

(registarski broj industrijskog dizajna)

BAD03191

(objavljeno u glasniku)

04/2013

(nositelji industrijskoga dizajna)

**Stokke AS,
Hahjem, 6260 Skodje, NO**

(Međunarodna klasifi kacija za industrijski dizajn
prema Lokarnskom aranžmanu)

06-01: 12-12

(naziv predmeta zaštite)

DJEČIJA STOLICA

(datum prestanka važenja nakon produljenja za
5 godina)

16/12/2023

(registarski broj industrijskog dizajna)

BAD03192

(objavljeno u glasniku)

1/2016

(nositelji industrijskoga dizajna)

**Stokke AS,
Hahjem, 6260 Skodje, NO**

(Međunarodna klasifi kacija za industrijski dizajn
prema Lokarnskom aranžmanu)

12-02: 12-12: 12-16

(naziv predmeta zaštite)

DJEČIJA KOLICA I SASTAVNI DIJELOVI

(datum prestanka važenja nakon produljenja za
5 godina)

16/12/2023

(registarski broj industrijskog dizajna)

BAD04252

(objavljeno u glasniku)

4/2014

(nositelji industrijskoga dizajna)

**Sony Computer Entertainment Inc. ,
2-6-21, Minami-Aoyama, Minato-ku, Tokyo
107-0062,, JP**

(Međunarodna klasifi kacija za industrijski dizajn
prema Lokarnskom aranžmanu)

14-02;99.

(naziv predmeta zaštite)

KASETA ZA DISKOVE

(datum prestanka važenja nakon produljenja za
5 godina)

03/11/2024

(registarski broj industrijskog dizajna)

BAD04253

(objavljeno u glasniku)

4/2014

(nositelji industrijskoga dizajna)

**Sony Computer Entertainment Inc. ,
2-6-21, Minami-Aoyama, Minato-ku, Tokyo
107-0062,, JP**

(Međunarodna klasifi kacija za industrijski dizajn
prema Lokarnskom aranžmanu)

14-02

(naziv predmeta zaštite)

ARITMETIČKA I KONTROLNA JEDINICA

(datum prestanka važenja nakon produljenja za
5 godina)

03/11/2024

(registarski broj industrijskog dizajna)

BAD09494

(objavljeno u glasniku)

3/2012

(nositelji industrijskoga dizajna)

**HERMI d.o.o. ,
Trnoveljska cesta 15, SI**

(Međunarodna klasifi kacija za industrijski dizajn
prema Lokarnskom aranžmanu)

08-08

(naziv predmeta zaštite)

NOSAČ GROMOBRANSKOG PROVODNIKA

(datum prestanka važenja nakon produljenja za
5 godina)

01/10/2024

(registarski broj industrijskog dizajna)

BAD09497

(objavljeno u glasniku)

3/2012

(nositelji industrijskoga dizajna)

Essity Hygiene and Health Aktiebolag,

SE-405 03 Goteborg, SE

(Međunarodna klasifikacija za industrijski dizajn
prema Lokarnskom aranžmanu)

23-02

(naziv predmeta zaštite)

DRŽAČ ZA PAPIR

(datum prestanka važenja nakon produljenja za
5 godina)

24/11/2024

PROMJENA NAZIVA- PROMJENA NAZIVA -ПРОМЈЕНА НАЗИВА

BAD03170

2/2004

**FRUCTAL Živilska industrija d.o.o. ,
Tovarniška cesta 7, 5270 Ajdovščina, SI**

27/11/2019

PROMJENA ADRESE- PROMJENA ADRESE-ПРОМЈЕНА АДРЕСЕ

BAD07407

4/2009

**dm-drogerie markt GmbH +Co.KG,
Am dm-Platz 1, 76227 Karlsruhe, DE**

05/11/2019

ŽIGOVI
ŽIGOVI
ЖИГОВИ
TRADEMARKS

OBJAVA PRIJAVA ŽIGOVA

Bibliografski podaci svrstani su prema rastućem broju prijave žiga.

Podaci su popraćeni INID kodom/Internationall agreedy Numbers for the Identification of Data/ (broj u zagradi),za identifikaciju podataka o žigovima,a prema standardu WIPO ST.60

Prikaz redosljeda podataka u objavljenoj prijavi žiga je slijedeći:

(210) **Broj prijave žiga**

(220) Datum podnošenja prijave žiga

(442) **Datum objave prijave žiga**

(300) Podaci o pravu prvenstva (država,datum podnošenja i broj prioritetne prijave)

(230) Datum izložbenog (sajamskog) prava prvenstva

(732) **Nosilac žiga**

(740) Zastupnik

(551) Kolektivni žig

(591) Boje

(554) Trodimenzionalni žig

(539) Opis

(540) Izgled žiga

Izgled žiga (text ili slika)
(max 8 x 8 cm za sliku)

(526) Disklaimer – Dobrovoljno ograničenje obima zaštite

(531) Međunarodna klasifikacija figurativnih elemenata žigova prema Bečkoj klasifikaciji–sedma edicija

(511) **Međunarodna klasifikacija roba i usluga prema Ničanskoj klasifikaciji - jedanesta edicija**

STRUKTURA REGISTRARSKOG BROJA PRIJAVE ŽIGOVA
STRUKTURA REGISTRACIJSKOG BROJA PRIJAVE ŽIGOVA
СТРУКТУРА РЕГИСТАРСКОГ БРОЈА ПРИЈАВЕ ЖИГОВА

BA Z 97 0001 A



Напомена: Након што Институт за интелектуално власништво призна жиг словна ознака A се брише

Напомена: Након што Институт за интелектуално власништво призна жиг словна ознака A се брише

Напомена: Након што институт за интелектуалну својину призна жиг словна ознака A се брише

(210) **BAZ1720572A** (220)14/11/2017

(442) 31/12/2019

(732) **The Gillette Company LLC One
Gillette Park, Boston, Massachusetts
02127, US**(740) DR DIANA PROTIĆ-TKALČIĆ &
PARTNERS D.O.O.

(540)

START

(511)

8 Mehaničke i električne sprave za brijanje i oštrice britvi; distributeri, kasete, držači i spremnici, koji su svi specifično dizajnirani da sadrže oštrice britvi i koji sadrže oštrice britvi; dijelovi i oprema za sve prethodno navedene robe.

(210) **BAZ1720614A** (220)06/12/2017

(442) 31/12/2019

(732) **“FTM” d.o.o. Stjepana Tomaševića bb,
72290 Novi Travnik, BA**

(740) KARABDIĆ KERIM

(591) narandžasta, nijanse narandžaste, žuta,
bijela, plava, nijanse plave, zelena,
nijanse zelene

(540)



(531) 2.1,6.19,7.3,27.5,29.1

(511)

6 Obični metali i njihove legure, rudače; metalni građevinski i konstrukcijski materijali; metalne prenosive konstrukcije; neelektrični metalni kabeli i neelektrične metalne žice; sitni metalni predmeti; metalni spremnici za skladištenje ili prijevoz; metalni sefovi; metalni građevni materijali, naročito materijali za željezničke pruge; metalne cijevi; prozori (metalni prozori); ulazna vrata, metalna; halke (alke) za vrata, metalne; armature (metalne armature za vrata) [okovi]; kovano željezo za vrata, metalni; kračuni vrata [skakavice]; kvake (metalne kvake za vrata); metalni okovi za vrata; odbojnici za vrata; okviri vrata [armature](metalni okviri vrata). ;

9 Znanstveni, nautički, geodetski, fotografski, kinematografski i optički aparati instrumenti kao i aparati i instrumenti za vaganje, mjerenje, signalizaciju, kontrolu (inspekciju), za pomoć (spašavanje) i za obuku; aparati i instrumenti za vođenje, distribuiranje, transformiranje, akumuliranje, podešavanje ili upravljanje električne struje; aparati za snimanje, prijenos ili reprodukciju zvuka ili slike;

magnetski nosači podataka, diskovi za snimanje; kompaktni diskovi, DVD i drugi digitalni mediji za snimanje; mehanizmi za uređaje koji se pokreću uz prethodno ubacivanje kovanica; registarske blagajne, računari, oprema za obradu podataka i računala; računalni programi [softveri]; uređaji za gašenje požara. ;

19 Nemetalni građevinski materijali; krute nemetalne cijevi za gradnju; asfalt, katran i bitumen (smola); nemetalne prenosive konstrukcije; nemetalni spomenici; prozori, nemetalni; izolacijsko staklo za građevinarstvo; prozorsko staklo, osim za stakla za prozore vozila; prozorsko staklo za građevinarstvo; ulazna vrata, nemetalna.;

35 Oglašavanje; vođenje komercijalnih poslova; komercijalna administracija; uredski poslovi; usluge prodaje na malo, na veliko, putem automata, posredstvom prodajnih kataloga, dopisno ili elektroničkim putem; usluge posredovanja u trgovini.; 36 Osiguranje; financijski poslovi; monetarni poslovi; upravljanje nekretninama.;

37 Izgradnja; popravci; usluge postavljanja; usluge izgradnje zgrada, cesta, mostova, brana, dalekovoda; razne vrste popravaka u području elektrike, pokretnina, strojeva i alata; postolarski radovi.;

40 Obrada materijala

(210) **BAZ1820725A** (220)26/01/2018

(442) 31/12/2019

(732) **Facebook, Inc. 1601 Willow Road,
Menlo Park, California 94025, US**

(740) “INTELBIRO” d.o.o.

(540)

(531) 27.5

(511)

9 Računalni hardver; softver za društveno umrežavanje i interakciju sa onlajn zajednicama; alati za razvoj računalnog softvera; računarski softver koji se koristi kao sučelje za programiranje aplikacija (API); sučelje za programiranje aplikacija (API) za kreiranje softverskih aplikacija; računalni softver kao sučelje za programiranje aplikacija (API) koji omogućava pružanje onlajn usluge za društveno umrežavanje i pronalaženje, postavljanje, preuzimanje, pristup i upravljanje podacima; softver za kreiranje, upravljanje i interakciju sa onlajn zajednicom; softver za organiziranje događaja; softver za kreiranje, uređivanje, postavljanje, preuzimanje, pristup, pregled, objavljivanje, prikazivanje, označavanje, blogovanje, emitovanje, povezivanje, obilježavanje, izražavanje mišljenja, komentarisanje, ugradnju, prenošenje i dijeljenje, ili na drugi način pružanje elektronskih medija ili informacija putem računara, interneta i komunikacijskih mreža; softver za modificiranje i omogućavanje prijenosa slika, audio, audio-vizuelnog i video sadržaja i podataka; softver za modificiranje fotografija, slika i audio, video i audio-vizuelnog sadržaja sa fotografskim filterima i efektima proširene stvarnosti (AR), naime, grafike, animacije, tekstovi, crteži, geotagovi,

metadata tagovi, hiperveze; softver za prikupljanje, upravljanje, uređivanje, organiziranje, modificiranje, prenošenje, dijeljenje i čuvanje podataka i informacija; računarski softver za elektronsku trgovinu koji se može preuzimati a koji omogućava korisnicima da izvršavaju elektronske poslovne transakcije putem globalnih računalnih mreža i komunikacijskih mreža; softver za slanje i primanje elektronskih poruka, upozorenja, notifikacija i podsjetnika; softver za pretraživanje; magnetno kodirane poklon kartice; softver za upotrebu u kreiranju, upravljanju, mjerenju i širenju reklamnih sadržaja trećih lica; oglasni server, naime, računalni server za čuvanje reklama i postavljanje reklama na internet stranice; softver za igrice virtualne stvarnosti; softver za igrice proširene stvarnosti; softver za igrice mješovite stvarnosti; računarski hardver za igrice virtualne stvarnosti; računarski hardver za igrice proširene stvarnosti; računarski hardver za igrice mješovite stvarnosti; periferni računarski uređaji; softver za virtualnu stvarnost koji omogućava računarima, konzolama s videoigrama, ručnim konzolama s videoigrama, tablet računarima, mobilnim uređajima i mobilnim telefonima da pruže iskustva virtualne stvarnosti; softver s elektronskim igrama za bežične uređaje; softver s elektronskim igrama za ručne elektronske uređaje; softver s elektronskim igrama; nosivi periferni uređaji za računare, tablet računare, mobilne uređaje i mobilne telefone; softver za virtualnu stvarnost; softver za proširenu stvarnost; softver za mješovitu stvarnost; softver za videoigre; programi za interaktivne multimedijalne računarske igrice; programi za elektroničke igrice koji se mogu preuzeti sa Interneta; softver za računarske igrice; slušalice za upotrebu s računarima; laserska oprema za nemedicinske svrhe; periferni uređaji; softver za integraciju elektroničkih podataka sa okruženjima stvarnog svijeta u svrhu zabave, edukacije, igranja igara, komunikacije i socijalnog umrežavanja; softver za pristup i pregledavanje tekstova, slika i elektroničkih podataka u vezi sa konferencijama u oblasti razvoja softvera; softver koji omogućava razvoj, procjenu, ispitivanje i održavanje mobilnih softverskih aplikacija za prijenosne elektronske komunikacijske uređaje, naime mobilne telefone, pametne telefone, ručne računare i tablet računare; softver za pretvaranje jezika u mašinske komande; softver, naime, interperativno sučelje koje ima svrhu olakšavanja interakcije između ljudi i mašina; softver koji koristi umjetnu inteligenciju; softver sa funkcijama ličnog asistenta; softver sa funkcijama društvenog asistenta; alati za razvoj softvera koji omogućavaju mobilnim softverskim aplikacijama pristup pomoćnim uslugama, naime, pohranjivanju podataka, push obavijestima i korisničkom upravljanju; softver za usluge mapiranja; softver za planiranje aktivnosti sa drugim korisnicima i davanje preporuka; softver za društveno mapiranje i mapiranje destinacije; softver za rezervacije; softver za naručivanje i/ili kupovinu roba i usluga; softver koji prepoznaje lokaciju, za pretraživanje, određivanje i dijeljenje lokacije; softver za bežično slanje sadržaja, podataka i informacija; softver koji omogućava pristup, prikazivanje, uređivanje, povezivanje, dijeljenje ili na drugi način pružanje elektronskih medija i informacija putem interneta i komunikacijskih mreža; softver, naime aplikacija koja pruža funkcionalnost društvene mreže; softver za kreiranje, upravljanje i pristup grupama unutar virtuelnih zajednica; softver za pretraživanje i slanje upozorenja na osnovu lokacije; softver za traženje i prepoznavanje mogućnosti zapošljavanja; softver koji omogućava korisnicima da prepoznaju i kontaktiraju predstavnike vlade; softver koji obezbjeđuje virtuelno tržište; softver koji pruža informacije o vremenu na osnovu lokacije; softver koji

pruža, povezuje sa ili prenosi vijesti ili informacije o tekućim događajima; softver za roditeljsku kontrolu; softver za olakšavanje interakcije i komunikacije između ljudi i platformi umjetne inteligencije (AI); softver u vidu mobilne aplikacije za kreiranje, dijeljenje, distribuciju i objavljivanje reklama; softver za reklamiranje i promovisanje robe i usluga na osnovi geološkog lociranja; softver sučelja za programiranje aplikacija (API) koji omogućava povrat, učitavanje, pristupanje i upravljanje podacima; softver za pregledanje i interakciju "feed-a" fotografija, audio-vizuelnog i video sadržaja i povezanog teksta i podataka; računarski softver za traženje sadržaja i izdavača sadržaja i za pretplatu na sadržaj, koji se može preuzeti sa Interneta; softver za organizovanje fotografija, video i audio-vizuelnog sadržaja korištenjem oznaka metapodataka; softver za kreiranje i upravljanje profilima društvenih medija i korisničkim nalozima; softver za učitavanje, preuzimanje, emitovanje, arhiviranje, prenošenje i dijeljenje fotografija, audio-vizuelnog i video sadržaja i povezanog teksta i podataka; interaktivna foto i video oprema, naime, kiosci za snimanje, učitavanje, uređivanje, štampanje i dijeljenje digitalnih fotografija i video zapisa; softver koji pojedincima, grupama, kompanijama i brendovima omogućava kreiranje i održavanje onlajn prisustva u marketinške svrhe; softver koji omogućava oglašivačima komunikaciju i interakciju sa onlajn zajednicama; softver za prenos zabavnog multimedijalnog sadržaja; sučelje za programiranje aplikacija (API) za upotrebu u razvijanju platformi umjetne inteligencije (AI), naime, botova, virtuelnih agenata i virtuelnih asistenata; softver za organiziranje događaja; računarski softver, računarski softver koji se može preuzeti sa Interneta i aplikacijski softver za mobilne telefone koji se koriste za fotografisanje i uređivanje fotografija i za snimanje i uređivanje video zapisa; računarski hardver za virtualnu stvarnost; računarski hardver za igrice virtualne stvarnosti; softver za virtualnu stvarnost koji omogućava računarima, konzolama s videoigrama, ručnim konzolama s videoigrama, tablet računarima, mobilnim uređajima i mobilnim telefonima da pruže iskustva virtualne stvarnosti; softver za računarske igre za kućne konzole za videoigre; nosivi periferni uređaji za računare, tablet računare, mobilne uređaje i mobilne telefone, naime, konfigurabilni displeji za glavu; slušalice za upotrebu sa konzolama sa videoigrama; računarski softver; računarski hardver za proširenu stvarnost; kacige za virtualnu stvarnost; kacige za proširenu stvarnost; naočale za virtualnu stvarnost; naočale za proširenu stvarnost; softver za virtualnu stvarnost za navigaciju okruženjem virtualne stvarnosti; softver za proširenu stvarnost za navigaciju okruženjem proširene stvarnosti; softver za proširenu stvarnost koji omogućava računarima, konzolama s videoigrama, ručnim konzolama s videoigrama, tablet računarima, mobilnim uređajima i mobilnim telefonima da pruže iskustva proširene stvarnosti; kacige za igre virtualne stvarnosti; kacige za igre proširene stvarnosti; ručni upravljači za virtualnu stvarnost; ručni upravljači za proširenu stvarnost; programi za videoigre i kompjuterske igre; interaktivni softver za zabavu; softver za prepoznavanje gesta; senzori za praćenje pokreta za tehnologiju virtualne stvarnosti; senzori za praćenje pokreta za tehnologiju proširene stvarnosti; računarski softver za kontrolu rada audio i video uređaja; uređaji za prenos digitalnih medija; slušalice; softver video prikaza; hardver video prikaza, naime video drajveri za video naočale; softver za navigiranje okruženjem virtualne stvarnosti; softver koji omogućava računarima, konzolama s videoigrama, ručnim konzolama s videoigrama, tablet računarima, mobilnim uređajima i mobilnim telefonima da pruže iskustva virtualne i proširene

stvarnosti; softver za virtualnu stvarnost za praćenje objekata, kontrolu pokreta i vizualiziranje sadržaja; softver za proširenu stvarnost za praćenje objekata, kontrolu pokreta i vizualiziranje sadržaja; softver virtualne stvarnosti za korisnike da iskuse vizualizaciju virtualne stvarnosti, manipulaciju virtualnom stvarnošću te uranjanje u virtualnu stvarnost; softver proširene stvarnosti za korisnike da iskuse vizualizaciju proširene stvarnosti, manipulaciju proširenom stvarnošću te uranjanje u proširenu stvarnost; softver virtualne stvarnosti za rad kaciga za virtualnu stvarnost; softver proširene stvarnosti za rad kaciga za proširenu stvarnost; softver virtualne stvarnosti za interaktivnu zabavu; softver proširene stvarnosti za interaktivnu zabavu; slušalice sa mikrofonom; softver za snimanje, pohranjivanje, emitovanje, primanje, prikazivanje i analiziranje podataka sa nosivog računarskog hardvera; nosivi računarski uređaji koji se sastoje primarno od softvera i zaslona za konektovanje na računare, tablet računare, mobilne uređaje i mobilne telefone kako bi se omogućila iskustva svijeta virtualne i proširene stvarnosti; naočale za omogućavanje iskustava svijeta virtualne i proširene stvarnosti; softver za upotrebu u kreiranju i dizajniranju softvera virtualne i proširene stvarnosti; sučelje za programiranje aplikacija (API) za računarski softver za razvoj iskustava virtualne i proširene stvarnosti; softver i ugrađeni programi za programe operativnog sistema; operativni sistemi računara; softver za praćenje kretanja u, vizualiziranja, manipuliranja, razgledanja i prikazivanja iskustava virtualne i proširene stvarnosti; softver, ugrađeni programi i hardver za upotrebu u praćenju i prepoznavanju vizuelnog izgleda, glasa, zvuka, pokreta, pogleda i gestova; računarski hardver i softver za rad sa senzornim uređajima; elektronički senzorni uređaji, kamere, projektori i mikrofoni za detektovanje, snimanje i prepoznavanje gestova, lica i glasova; računarski hardver i softver za detektovanje objekata, gestova korisnika i komandi; softver i ugrađeni programi za kontrolisanje, podešavanje i upravljanje kontrolnim uređajima; softver i ugrađeni programi koji omogućavaju elektroničkim uređajima da dijele podatke i komuniciraju između sebe; softver za računarski operativni sistem; softverski upravljački programi za elektroničke uređaje koji omogućavaju računarskom hardveru i elektroničkim uređajima da komuniciraju između sebe; kamere; baterije; punjači baterija; kućišta za baterije; kompleti baterija; uređaji za punjenje električnom energijom i uređaji za upravljanje napajanjem za mobilne elektroničke uređaje; postaje za punjenje; stalci za punjenje za mobilne elektroničke uređaje; bazni punjači za mobilne elektroničke uređaje; vanjski punjači baterija; eksterni punjači; futrole za bežično punjenje baterija; uređaji na električne baterije koji se mogu dopunjavati, naime punjive baterije i prenosivi izvori napajanja energijom; punjivi kompleti vanjskih baterija za upotrebu sa mobilnim elektroničkim uređajima; punjači za baterije; strujni adapteri; električni adapteri; električni i elektronički konektori; torbe i futrole posebno prilagođene za mobilne elektroničke uređaje; torbe za spise (aktovke), ruksaci i torbe za nošenje mobilnih elektroničkih uređaja; futrole za mobilne elektroničke uređaje; zaštitne maske; zaštitne navlake i futrole za mobilne elektroničke uređaje; zaštitni omoti za mobilne elektroničke uređaje; držači, trake oko ruke, kopče i torbe posebno prilagođene za mobilne elektroničke uređaje; zidni nosači za mobilne elektroničke uređaje; stalci za mobilne elektroničke uređaje; držači za mobilne elektroničke uređaje; daljinski upravljači za mobilne elektroničke uređaje; električni kablovi i priključci za audioopremu i zvučnike; zvučnici; priključne stanice za mobilne elektroničke uređaje; razglasi; elektronički kablovi,

dijelovi i oprema; električni kablovi; priključni kablovi; kablovi za prenos optičkog signala; strujni kablovi i konektori za kablove; mikrofoni; audio prijemnici; odašiljači zvuka; bežični periferni računarski uređaji; uređaji za videoprikaz koji se nose na glavi; prijemnici elektroničkih signala; video prijemnici; bežični odašiljači i prijemnici za reprodukciju zvuka i signala; električni senzori; senzori za nadgledanje fizičkog pokreta; softver za slanje i primanje elektroničkih poruka, grafika, slika, audio i audio-vizuelnog sadržaja putem interneta i komunikacijskih mreža; softver u obliku mobilne aplikacije; SIM kartice; softver za obradu slika, grafika, audiozapisa, videzapisa i teksta; softver, naime, softver za razmjenu instant poruka, softver za dijeljenje podataka, komunikacijski softver za elektronsko razmjenjivanje podataka, audiozapisa, videozapisa, slika i grafika putem računara, mobitela, bežičnih i komunikacijskih mreža; softver za upravljanje ličnim informacijama i softver za sinhronizaciju podataka; softver za upravljanje sadržajem društvenih mreža, interakciju sa virtualnom zajednicom i prenošenje slika, audio, audio-vizuelnog i video sadržaja, fotografija, videozapisa, podataka, tekstova, poruka, komentara, reklama, medijskog reklamnog komuniciranja i informacija; softver za prikazivanje i dijeljenje korisnikove lokacije i pronalaženje, lociranje i interakciju sa drugim korisnicima i mjestima; softver za upotrebu u upravljanju odnosima s klijentima (CRM); softver za pružanje potrošačkih informacija; softver za razmjenu poruka; softver za olakšavanje i ugovaranje finansiranja i distribucije prikupljenih sredstava i donacija; softver za online usluge humanitarnog prikupljanja sredstava i usluge finansijskog doniranja; softver za korištenje pri omogućavanju poziva putem protokola za internetski prenos glasa (VOIP), telefonskih poziva, video poziva, tekst poruka, usluga razmjene instant poruka te usluga online društvenog umrežavanja; telekomunikacijska oprema za obezbjeđivanje pristupa trećim licima i omogućavanje prenosa videozapisa, podataka i glasa preko globalnih komunikacijskih mreža, naime, mobilni i pristupni računari i mobilni terminali, bazne primopredajne stanice i bežični radio dijelovi istih, primopredajnici podataka, ponavljači podataka, usmjerivači i prekidači, prenosni krugovi, integrisani krugovi, računarski hardver, klijenti i serveri za mobilne cloudove, multipleksori, procesori digitalnog signala, procesori signala radio frekvencije, mobilni sklopni krugovi, električni kontroleri zračnog prometa, električni kontroleri mobilnosti, električni kontroleri pristupa, električni kontroleri daljinskih priključaka, radio priključci, antene, elektroničke radio komponente, softver za telekomunikacijske aplikacije, i mobilne jezgrene mreže koje sadrže primopredajnike podataka, bežične mreže i prolaze za kolekciju, prenos i upravljanje podacima, glasovnim i video zapisima; komunikacijski softver i komunikacijski računarski hardver za omogućavanje pristupa internetu. ;

35 Usluge marketinga, oglašavanja i promidžbe; pružanje usluga istraživanja tržišta i usluga u vezi sa informacijama; promovisanje roba i usluga drugih putem računara i komunikacijskih mreža; poslovne usluge i usluge oglašavanja, naime, medijsko planiranje i zakup medijskog prostora za druge; poslovne usluge i usluge oglašavanja, naime, usluge oglašavanja za praćenje reklamne učinkovitosti, za upravljanje, distribuiranje i prikazivanje reklama, za analiziranje reklamnih podataka, za prijavljivanje reklamnih podataka i za optimizaciju reklamne učinkovitosti; Usluge savjetovanja u poljima oglašavanja i marketinga; olakšavanje razmjene i prodaje usluga i proizvoda trećih osoba putem računara i komunikacijskih mreža; online maloprodajne usluge sa širokim spektrom

potrošačkih roba drugih, poklon karticama, i dostavom digitalnih medija, kaciga za virtualnu stvarnost i sadržaja i podataka virtualne stvarnosti; osiguravanje onlajn tržišta za prodavce roba i/ili usluga; pružanje onlajn sadržaja za povezivanje prodavaca sa kupcima; poslovno umrežavanje; usluge zapošljavanja i regrutovanja; usluge reklamiranja i distribucije informacija, naročito, pružanje povjerljivog oglasnog prostora putem globalne računarske mreže; pružanje onlajn računarskih baza podataka i baza podataka koje se mogu onlajn pretraživati iz područja oglasa; usluge pretplatnih poklon kartica, naročito izdavanje poklon bonova koji se mogu zamijeniti za robe ili usluge; dobrotvorne usluge, naročito promovisanje društvene svijesti o dobrotvornim, filantropskim, volonterskim, društvenim i javnim uslugama i humanitarnim aktivnostima; pružanje natjecanja i poticajnih nagradnih programa napravljenih da prepoznaju, nagrade i ohrabre individualce i grupe koje se bave uslugama i aktivnostima samopoboljšanja, samoispunjenja, dobrotvornim, filantropskim, volonterskim, društvenim i javnim uslugama i humanitarnim aktivnostima i dijeljenjem kreativnog radnog proizvoda; organizovanje izložbi i događaja u polju razvoja softvera i hardvera za komercijalne ili reklamne svrhe; usluge asocijacija koje promovisu interese profesionalaca i poslova u polju razvoja mobilnih softverskih aplikacija; onlajn oglašavanje i promovisanje roba i usluga drugih putem interneta; savjetovanje povezano sa promidžbom i marketingom; usluge istraživanja tržišta; oglašavanje, marketing i promovisanje proizvoda i usluga trećih lica pružanjem fotografske i videoopreme na posebnim događanjima; pružanje onlajn sadržaja za prenos uživo videa promotivnih događaja; dogovaranje i provođenje posebnih događanja u komercijalne, promotivne ili reklamne svrhe; reklamiranje putem elektronskih medija; organizovanje, promovisanje i održavanje izložbi, trgovačkih sajmova i događanja u poslovne svrhe; organizovanje i održavanje događanja, izložbi, izlaganja i konferencija za reklamne svrhe u industriji interaktivne zabave, virtualne stvarnosti, potrošačke elektronike i u zabavnoj industriji video igara; usluge onlajn maloprodaje kaciga, igara, sadržaja i digitalnih medija virtualne i proširene stvarnosti; pružanje telefonskog imenika putem globalnih komunikacijskih mreža; usluge elektronskih kataloga; upravljanje odnosima s kupcima; usluge poslovne pomoći i konsultacija; pružanje onlajn sadržaja sa komentarima korisnika koji se tiču poslovnih organizacija, pružatelja usluga i ostalih izvora; usluge oglašavanja; distribucija reklamnih materijala za druge putem globalne računarske mreže; usluge oglašavanja, naime, usluge upravljanja, ciljanja, implementacije i optimizacije reklamnih kampanja; istraživanje tržišta, naime, istraživanje i analiza reklamnih kampanja i potrošačkih preferencija; promidžba proizvoda i usluga drugih distribuiranjem video reklama na internetu; usluge oglašavanja, naime, zakazivanje, praćenje i izvještavanje o oglašavanju za druge; priprema i realizacija medijskih i reklamnih planova i koncepata; postavljanje oglasa, naime, postavljanje reklama na web stranice za druge; usluge oglašavanja, naime, ciljanje i optimizacija onlajn oglašavanja; upravljanje poslovnim informacijama, naime, izvještavanje o poslovnim informacijama i poslovnim analitikama u polju oglašavanja i marketinga; poslovno upravljanje; upravljanje poduzećima, uredski poslovi; poslovne konsultacije u vezi sa marketinškim aktivnostima; usluge medijskog planiranja i kupovine medijskog prostora; savjetovanje u vezi brendova; dizajniranje reklamnih materijala za druge; pružanje onlajn poslovnih imenika restorana, barova, kina, plesnih klubova, muzeja, umjetničkih galerija i ostalih kulturnih i društvenih mjesta; promovisanje

društvenog interesa i svijesti o pitanjima pristupa internetu za globalnu populaciju; poslovne konsultacije u polju telekomunikacija; konsultantske usluge za poslovno upravljanje koje omogućuju poslovnim organizacijama, nevladinim organizacijama i neprofitnim organizacijama da razvijaju, organizuju i upravljaju programima koji će nuditi veći pristup globalnim komunikacijskim mrežama. ;

36 Usluge procesuiranja finansijskih transakcija, naime, pružanje sigurnih komercijalnih transakcija i mogućnosti plaćanja; elektronsko procesuiranje i prenos podataka o plaćanju računa za korisnike interneta i komunikacijskih mreža; usluge prenosa elektronskih fondova; usluge procesuiranja transakcija kreditnim karticama, debitnim karticama i poklon karticama; trgovina, naime, usluge obrade trgovinskih platnih transakcija; pružanje usluga elektroničkog mobilnog plaćanja za druge; finansijske usluge; usluge obrade uplata; usluge finansijskih transakcija; obezbjeđivanje i organizovanje finansiranja i distribucije prikupljenih finansijskih sredstava i donacija; usluge onlajn dobrotvornog prikupljanja finansijskih sredstava i usluge finansijskog doniranja. ;

38 Usluge dijeljenja fotografija i video zapisa, naime, elektronski prenos digitalnih foto datoteka, video zapisa i audio vizuelnih sadržaja među korisnicima interneta; telekomunikacione usluge; omogućavanje pristupa računalnim, elektronskim i onlajn bazama podataka; telekomunikacione usluge, naime, elektronski prenos elektronskih medija, podataka, poruka, grafika, slika, audio i video sadržaja i informacija; usluge obezbjeđivanja onlajn foruma za komunikaciju o temama opšteg interesovanja; pružanje onlajn komunikacijskih linkova koji korisnike mobilnih uređaja i interneta prebacuju na druge lokalne i globalne onlajn lokacije; olakšavanje pristupa internet stranicama trećih lica ili drugim elektronskim sadržajima trećih lica sa univerzalom prijavom; obezbjeđivanje onlajn soba za ćaskanje (chatrooms), pružanje usluga razmjene trenutnih poruka i usluga elektronskih oglasnih ploča; usluge emitovanja audio i video zapisa i tekstova putem interneta ili drugih komunikacijskih mreža; usluge internet telefonije (VOIP); telefonske komunikacione usluge; omogućavanje pristupa računalnim bazama podataka iz oblasti društvenog umrežavanja i upoznavanja i zabavljanja; usluge ravnopravne ("peer-to-peer") razmjene fotografija i podataka, naime, elektronski prenos digitalnih fotografija, grafičkog i audio sadržaja među korisnicima interneta; računarske usluge telekomunikacijske i ravnopravne („peer-to-peer“) mreže, naime, elektronski prenos slika, audio-vizuelnog i video sadržaja, fotografija, video zapisa, podataka, tekstova, poruka, reklama, komunikacija medijskog oglašavanja te informacija; usluge soba za ćavljanje za društvene mreže; prenos i prenos uživo video zapisa, audio-vizuelnog i interaktivnog audio-vizuelnog sadržaja putem interneta; telekomunikacijske usluge, naime, elektronski prenos sadržaja i podataka virtualne stvarnosti; pružanje elektronskih oglasnih ploča za prenos poruka između korisnika u polju općeg interesa; usluge video konferencija; pružanje usluga tehničke podrške u vezi sa upotrebom komunikacijske opreme; pružanje postrojenja i opreme za video konferencije; telekonferencijske usluge; pružanje onlajn foruma zajednice za korisnike da dijele i emituju informacije, audio zapise, video zapise, vijesti u stvarnom vremenu, zabavni sadržaj ili informacije, da formiraju virtualne zajednice i da se uključuju u društveno umrežavanje; telekomunikacijske usluge, naime usluge prenosa i prijema podataka putem telekomunikacijskih mreža; komunikacijske usluge putem mobilne telefonije;

slanje poruka putem interneta; usluge video konferencija; usluge trenutnih poruka; elektronska razmjena govora, podataka, audio i video zapisa, tekstualnog i grafičkog sadržaja dostupnih putem računara i telekomunikacijskih mreža; šifrirani elektronski prenos i isporuka oporavljenih podataka; pružanje pristupa telekomunikacijskim mrežama i internetu; usluge konektovanja na internet; usluge pružanja informacija o telekomunikacijama; konsultovanje u polju telekomunikacijskih usluga, naime, prenošenja glasa, podataka i dokumenata putem telekomunikacijskih mreža. ;

41 Usluge rasonode; omogućavanje pristupa interaktivnim elektronskim i onlajn bazama podataka sa korisnički definisanim sadržajem, sadržajem trećih lica, fotografijama, video, audio, vizuelnim i audio-vizuelnim materijalima iz oblasti opšteg interesovanja; usluge razmjene fotografija i video zapisa; usluge elektronskog izdavaštva za treća lica; usluge rasonode, naime, usluge omogućavanja interaktivnih igara i igara za više i za jednog igrača za igre koje se igraju putem interneta ili komunikacijskih mreža; pružanje informacija o onlajn računarskim igrama i video igrama putem računara ili komunikacijskih mreža; organizovanje i održavanje takmičenja i omogućavanje događaja za igrače video igara i računarskih igara; pružanje onlajn resursa za programere softvera; usluge takmičenja i nagradnih igara dizajniranih da prepoznaju, nagrade i ohrabre individualce i grupe koje se uključuju u službe za samopoboljšanje, samoispunjenje, dobrotorne, filantropske, volonterske, javne i društvene službe i humanitarne aktivnosti i u dijeljenje kreativnih rezultata rada; organizovanje i sponzorisanje natječaja i nagradnih programa za programere softvera; objavljivanje obrazovnih materijala, naime, objavljivanje knjiga, časopisa, biltena i elektronskih publikacija; usluge obrazovanja, naročito, organizovanje i održavanje konferencija, kurseva, seminara i onlajn treninga u poljima oglašavanja, marketinga, društvenog umrežavanja, interneta i društvenih medija, te distribucija kursnih materijala u vezi sa svim navedenim; objavljivanje onlajn časopisa, naime blogova sa sadržajem koji su korisnici sami definisali; usluge rasonode, naime, pružanje igara virtualne stvarnosti, interaktivne zabave i sadržaja virtualne stvarnosti; usluge rasonode, naime, pružanje igara proširene stvarnosti, interaktivne zabave i sadržaja proširene stvarnosti; usluge rasonode, naime, pružanje igara mješovite stvarnosti, interaktivne zabave i sadržaja mješovite stvarnosti; pružanje računarskih igara za upotrebu diljem mreže od korisnika mreže; pružanje onlajn igara virtualne stvarnosti; pružanje onlajn igara proširene stvarnosti; pružanje onlajn igara mješovite stvarnosti; usluge rasonode, naime, pružanje onlajn video igara; organizovanje izložbi u polju interaktivne zabave, virtualne stvarnosti, potrošačke elektronike i industrije zabave video igrama za kulturne ili obrazovne svrhe; organizovanje i vođenje obrazovnih konferencija; organizovanje izložbi i događaja iz oblasti razvoja softvera u obrazovne svrhe; obrazovne usluge, naime, organizovanje i vođenje konferencija i seminara u poljima umjetne inteligencije i internet stvari; trening u polju tehnologija dizajniranja, oglašavanja i komunikacija; trening u polju strateškog medijskog planiranja vezanog za oglašavanje, marketing i posao; onlajn časopisi, naime, blogovi sa oglašavačkim, marketinškim i poslovnim sadržajem; omogućavanje pristupa računarskim, elektronskim i onlajn bazama podataka iz oblasti rasonode; izdavačke usluge, naime, izdavanje elektronskih publikacija za treća lica; iznajmljivanje fotografskih i/ili videografskih kioska za snimanje, učitavanje, uređivanje i dijeljenje fotografija i video zapisa; usluge rasonode, naime, obezbjeđivanje

onlajn sredstava za kontinuirani tijek (strujanje) zabavnog sadržaja i kontinuirani tijek (strujanje) uživo video zapisa sa događaja iz oblasti zabave; organizovanje izložbi i konferencija uživo iz oblasti kulture, zabave i društvenog umrežavanja koje nisu za poslovne i komercijalne svrhe; pružanje onlajn igara; usluge rasonode, naime, pružanje igara virtualne stvarnosti, interaktivne zabave i sadržaja i iskustava virtualne stvarnosti; usluge rasonode, naime, pružanje igara proširene stvarnosti, interaktivne zabave i sadržaja i iskustava proširene stvarnosti; usluge rasonode, naime, pružanje igara mješovite stvarnosti, interaktivne zabave i sadržaja i iskustava mješovite stvarnosti; usluge rasonode, naime, organizovanje i održavanje takmičenja kojima se ohrabruje upotreba i razvoj interaktivne zabave, virtualne stvarnosti, proširene stvarnosti, potrošačke elektronike i softvera i hardvera zabavnih usluga putem video igara; organizovanje izložbi i događaja za kulturne, obrazovne i zabavne svrhe; proizvodnja softvera za video igre i računarske igre; usluge arkadne igraonice sa sadržajima virtualne stvarnosti; usluge arkadne igraonice sa sadržajima proširene stvarnosti; usluge igara virtualne stvarnosti koje se pružaju na internetu sa računarske mreže; usluge igara proširene stvarnosti koje se pružaju na internetu sa računarske mreže; pružanje onlajn računarskih igara i interaktivnih igara; produkcija video filmova proširene stvarnosti; produkcija video filmova virtualne stvarnosti; proizvodnja softvera za videoigre i računarske igre; pružanje softvera onlajn igara; usluge rasonode, naime, pružanje interaktivnih igara; usluge razvoja softvera multimedijске zabave; usluge multimedijских produkcija; usluge rasonode u vidu usluga razvoja, kreiranja, produkcije i postprodukcije multimedijskog zabavnog sadržaja; usluge rasonode, naime, pružanje igara proširene stvarnosti i interaktivnog zabavnog sadržaja; usluge rasonode, naime, pružanje onlajn okruženja virtualne stvarnosti; usluge rasonode, naime, pružanje onlajn okruženja proširene stvarnosti; pružanje informacija iz oblasti zabave iz indeksa i baza podataka koje se mogu pretraživati, uključujući tekstove, elektronske dokumente, baze podataka, grafički sadržaj, fotografske slike i audio vizuelne informacije, preko interneta i komunikacijskih mreža; organizovanje, promovisanje i održavanje izložbi, sajmovi i događaja za poslovne svrhe; pružanje informacija o onlajn računarskim igrama i video igrama putem računara ili komunikacijskih mreža; organizovanje i održavanje takmičenja i omogućavanje događaja za igrače video igara i računarskih igara; organizovanje izložbi u polju interaktivne zabave, virtualne stvarnosti, potrošačke elektronike i industrije zabave putem video igara za kulturne ili obrazovne svrhe; organizovanje i održavanje edukativnih konferencija; organizovanje izložbi i događaja u polju razvoja softvera za edukativne svrhe; pružanje internet stranice koja sadrži publikacije o tehnologiji virtualne stvarnosti koje se ne mogu preuzimati; pružanje internet stranice koja sadrži publikacije o tehnologiji proširene stvarnosti koje se ne mogu preuzimati; obrazovne usluge; vršenje obuke; sportske i kulturne aktivnosti; usluge rasonode i obrazovanja, naime, omogućavanje pristupa filmovima, televizijskim serijama, web emisijama, audiovizuelnim i multimedijalnim radovima, koji se ne mogu preuzimati, putem interneta, kao i informacijama, recenzijama i preporukama koje se odnose na filmove, televizijske serije, web emisije, audiovizuelne i multimedijalne radove; pružanje računarskih, elektronskih i onlajn baza podataka za obrazovne, rekreacijske i zabavne svrhe u polju zabave i u polju grupa sporednih, studentskih, društvenih interesa i interesa zajednice.;

42 Dizajn i razvoj računarskog hardvera i softvera; računarske usluge, naime kreiranje virtuelnih zajednica za

registrovane korisnike radi organiziranja grupa, sastanaka i događaja, sudjelovanja u diskusijama i angažiranja u društvenom i poslovnom umrežavanju i umrežavanju u zajednici; računarske usluge, naročito, obezbjeđivanje (hosting) elektronskih sredstava za treća lica radi organiziranja i vođenja sastanaka, događaja i interaktivnih diskusija putem interneta i komunikacijskih mreža; računarske usluge u vidu prilagođenih elektronskih osobnih i grupnih profila ili web stranica sa informacijama koje su korisnici sami definisali ili sa preciziranim informacijama, uključujući audio zapise, video zapise, slike, tekstove, sadržaje i podatke; računarske usluge, naime, obezbjeđivanje alata za pretraživanje podataka putem interneta i komunikacijskih mreža; obezbjeđivanje onlajn sredstava sa tehnologijom koja omogućava onlajn korisnicima da naprave osobne profile sa informacijama o društvenim i poslovnim mrežama, da prenesu i podijele te informacije na većem broju onlajn sredstava, da se angažuju na društvenim mrežama i upravljaju svojim naložima na društvenim mrežama; pružanje softvera za društveno umrežavanje, kreiranje virtuelne zajednice i prenos audio zapisa, video zapisa, slika, teksta, sadržaja i podataka; usluge davatelja aplikacijskih usluga (ASP), naime, obezbjeđivanje (hosting) softverskih aplikacija drugih lica; pružatelj aplikacijskih usluga (ASP) koji sadrži softver koji omogućava ili olakšava kreiranje, uređivanje, učitavanje, preuzimanje, pristupanje, razgledanje, postavljanje, prikazivanje, označavanje, blogovanje, emitovanje, povezivanje, pribilježavanje, ukazivanje na osjećaje, komentarisanje, ugrađivanje, prenošenje i dijeljenje ili pružanje elektronskih medija ili informacija na drugi način putem interneta i komunikacijskih mreža; pružanje onlajn mreže koja omogućava korisnicima da prenesu podatke o osobnom identitetu i da podijele podatke o osobnom identitetu sa i između većeg broja onlajn sredstava; pružanje informacija iz indeksa za pretraživanje i baza podataka sa informacijama koje se mogu pretraživati, uključujući tekstove, elektronske dokumente, baze podataka, grafičke sadržaje, elektronske medije, slike i audio vizuelne sadržaje, putem interneta i komunikacijskih mreža; pružanje softvera za elektronsku trgovinu, koji se ne može preuzimati, a koji omogućava korisnicima da izvršavaju elektronske poslovne transakcije putem interneta i komunikacijskih mreža; računarske usluge, naročito, pružatelj aplikacionih usluga (ASP) sa softverom za sučelje za programiranje aplikacija (API) koji omogućava korisnicima da izvršavaju elektronske poslovne transakcije putem globalne računarske mreže; usluge softvera kao usluga (SAAS) sa softverom za slanje i primanje elektronskih poruka, obavještenja i upozorenja i za olakšavanje izvršenja elektronskih poslovnih transakcija putem interneta i komunikacijskih mreža; obezbjeđivanje softvera za upotrebu u dizajniranju, upravljanju, mjerenju, analiziranju, širenju i uručivanju reklamnih sadržaja trećih lica; pružatelj aplikacionih usluga (ASP) sa softverom za sučelje za programiranje aplikacija (API) za upravljanje, praćenje, izvještavanje i mjerenje medijskog planiranja, kupovine prostora u medijima i reklamiranja trećih lica; obezbjeđivanje platforme za onlajn kupovinu reklamnog prostora, naime, obezbjeđivanje softverskih programa koji se ne mogu preuzimati, a koji omogućavaju kupcima i prodavcima onlajn reklama da kupuju i prodaju reklamni inventar; platforma kao usluga (PAAS) sa računarskim softverskim platformama koje se koriste u kupovini i distribuciji reklamnog prostora; pružatelj aplikacionih usluga (ASP) sa softverom koji se koristi za kupovinu, prodaju, projektovanje, upravljanje, praćenje, vrednovanje, optimizaciju, targetiranje, analiziranje, dostavljanje i

izvještavanje u vezi onlajn oglašavanja i marketinga; pružatelj aplikacijskih usluga (ASP) sa softverom za upotrebu u projektovanju i upravljanju onlajn reklamnim i marketinškim kampanjama; pravljenje i razvoj softvera računarskih i video igara za upotrebu sa računarima, programskim sistemima za videoigre i računarskim mrežama; razvoj hardvera za upotrebu u vezi sa elektronskim i interaktivnim multimedijalnim igricama; usluge razvoja elektronskih i interaktivnih multimedijalnih igara; pružanje onlajn stranica koje korisnicima pružaju mogućnost da učitavaju, modificiraju i dijele sadržaje, informacije, iskustva i podatke virtualne stvarnosti; pružanje onlajn stranica koje korisnicima pružaju mogućnost da učitavaju, modificiraju i dijele sadržaje, informacije, iskustva i podatke proširene stvarnosti; pružanje onlajn stranica koje korisnicima pružaju mogućnost da učitavaju, modificiraju i dijele sadržaje, informacije, iskustva i podatke mješovite stvarnosti; usluge dizajniranja, inženjeringa, istraživanja, razvoja i testiranja u polju razvoja softvera mobilnih aplikacija u vezi sa upotrebom i funkcionalnošću hiperveza; tehničke konsultacije u polju razvoja softvera mobilnih aplikacija u vezi sa upotrebom i funkcionalnošću hiperveza; pružanje softvera koji omogućava razvoj, procjenu, testiranje i održavanje mobilnih softverskih aplikacija za prenosne računarske uređaje; obrazovne usluge, naime, organizovanje i vođenje konferencija i seminara u poljima umjetne inteligencije i internet stvari; pružanje usluga identifikiranja korisnika korištenjem jednokratne prijave i softverske tehnologije za transakcije e-trgovine; pružanje usluga identifikacije korisnika pri elektronskom prenosu sredstava, transakcijama korištenjem kreditnih i debitnih kartica te elektronskih čekova korištenjem jednokratne prijave i softverske tehnologije; obezbjeđivanje računarskog softvera kao sučelja za programiranje aplikacija (API) koji omogućava korisnicima da izvrše elektronske poslovne transakcije putem interneta; obezbjeđivanje softvera za obradu elektronskih plaćanja; platforma kao usluga (PAAS) sa računarskim softverom koji omogućava korisnicima da izvrše poslovne transakcije i transakcije elektronske trgovine; obezbjeđivanje računarskog softvera kao sučelja za programiranje aplikacija (API) za upotrebu u elektronskim porukama i prenosu audio zapisa, video zapisa, slika, teksta, sadržaja i podataka; platforma kao usluga (PAAS) sa platformama računarskog softvera za elektronsko razmjenjivanje poruka i prenos audio zapisa, video zapisa, fotografskih slika, tekstova, grafičkih sadržaja i podataka; obezbjeđivanje softvera za elektronske poruke; usluge mapiranja; obezbjeđivanje softvera za usluge mapiranja; pružatelj aplikacionih usluga (ASP) sa softverom za usluge mapiranja; obezbjeđivanje softvera koji omogućava dijeljenje i prikazivanje lokacije korisnika, planiranje aktivnosti sa drugim korisnicima i davanje preporuka; pružatelj aplikacionih usluga (ASP) sa softverom koji omogućava ili olakšava dijeljenje i prikazivanje lokacije korisnika, planiranje aktivnosti sa drugim korisnicima i davanje preporuka; obezbjeđivanje softvera za društveno mapiranje i mapiranje destinacije; pružatelj aplikacionih usluga (ASP) sa softverom koji omogućava ili olakšava društveno mapiranje i mapiranje destinacije; obezbjeđivanje softvera za rezervacije; pružatelj aplikacionih usluga (ASP) sa softverom koji omogućava ili olakšava rezervacije; obezbjeđivanje softvera za naručivanje i/ili kupovinu roba i usluga; pružatelj aplikacionih usluga (ASP) sa softverom koji omogućava ili olakšava naručivanje i/ili kupovinu roba i usluga; obezbjeđivanje softvera koji prepoznaje lokacije za traženje, utvrđivanje i dijeljenje lokacije roba, usluga i događaja od interesa; pružatelj aplikacionih usluga (ASP)

sa softverom koji prepoznaje lokacije za traženje, utvrđivanje i dijeljenje lokacije roba, usluga i događaja od interesa; obezbjeđivanje softvera za kreiranje, upravljanje i pristup korisnički kreiranim grupama kojima upravljaju korisnici unutar virtualnih zajednica; obezbjeđivanje softvera za pretraživanje i prepoznavanje lokalnih i položajem određenih tačaka od interesa, događaja, znamenitosti, mogućnosti zapošljavanja, zabave, kulturnih događaja, kupovine i ponuda; obezbjeđivanje softvera za traženje i prepoznavanje mogućnosti za zapošljavanje; obezbjeđivanje softvera za prepoznavanje i omogućavanje korisnicima da kontaktiraju predstavnike vlade; obezbjeđivanje softvera za pružanje virtualnog tržišta; obezbjeđivanje softvera za pružanje informacija o vremenskim prilikama na osnovu lokacije; obezbjeđivanje softvera za omogućavanje pristupa, povezivanje na ili kontinuirani tijek (strujanje) vijesti ili informacija o tekućim događajima; pružanje softvera za olakšavanje interakcije i komunikacije između ljudi i platformi umjetne inteligencije (AI); pružatelj aplikacionih usluga (ASP) sa softverom koji omogućava ili olakšava interakciju i komunikaciju između ljudi i platformi umjetne inteligencije (AI); dizajniranje efekata proširene i virtualne stvarnosti za upotrebu u modificiranju fotografija, slika, video prikaza i audio-vizuelnog sadržaja; pružanje onlajn stranica koje korisnicima daju mogućnost da učitavaju, modifikuju i dijele sadržaj i podatke virtualne stvarnosti; pružanje onlajn stranica koje korisnicima daju mogućnost da učitavaju, modifikuju i dijele sadržaj i podatke proširene stvarnosti; pružanje onlajn stranica koje korisnicima daju mogućnost da učitavaju, modifikuju i dijele sadržaj i podatke mješovite stvarnosti; onlajn platforma za kupovinu video oglasa, naime, pružanje softverskih programa koji se ne mogu preuzimati, a koji dopuštaju kupcima i prodavcima onlajn video reklama da kupuju i prodaju reklamni video inventar; platforma kao usluga (PAAS) sa računarskim softverskim platformama koje se koriste u kupovini i distribuciji reklamnog prostora; pružatelj aplikacionih usluga (ASP) sa softverom za upotrebu u kupovini, prodaji, praćenju, procjenjivanju, optimiziranju, targetiranju, analiziranju, dostavljanju i izvještavanju o onlajn oglašavanju i marketingu; pružatelj aplikacionih usluga (ASP) sa softverom za upotrebu u dizajniranju i upravljanju onlajn video reklamnim i marketinškim kampanjama; pružanje onlajn sadržaja webstranica koji daju korisnicima mogućnost da se uključe u društveno umrežavanje i upravljaju sadržajem svojih društvenih mreža; pružanje softvera za kreiranje i upravljanje profilima društvenih medija i korisničkim računima; obezbjeđivanje softvera za modifikaciju fotografija, slika i audio, video i audio-vizuelnog sadržaja fotografskim filterima i efektima proširene stvarnosti (AR), naime, grafički sadržaji, animacije, tekstovi, crteži, geotagovi, metadata tagovi, hiperveze; obezbjeđivanje softvera za gledanje i interakciju sa feed-om elektronskih medija, naime, slikama, audio-vizuelnim i video sadržajem, video zapisima koji se prenose kontinuiranim tijekom (strujanjem), komentarima, reklamama, vijestima i internet linkovima; obezbjeđivanje softvera za pronalaženje sadržaja i izdavača sadržaja i za pretplatu na sadržaj; obezbjeđivanje organiziranja slika, video i audio-vizuelnog sadržaja korištenjem metadata tagova; računarske usluge, naime, kreiranje virtualne zajednice za registrovane korisnike da dijele, pregledaju, pretplaćuju se na i imaju interakciju sa slikama, audio-vizuelnim i video sadržajem i povezanim podacima i informacijama; pružatelj aplikacionih usluga (ASP) sa softverom za društveno umrežavanje, upravljanje sadržajem društvenih mreža, kreiranje virtualne zajednice, i prenos

slika, audio-vizuelnog i video sadržaja, fotografija, video zapisa, podataka, tekstova, poruka, reklama, komunikacija i informacija medijskog oglašavanja; pružatelj aplikacionih usluga (ASP) sa softverom kao sučeljem za programiranje aplikacija (API) koji omogućava onlajn usluge za društvene mreže i razvijanje softverskih aplikacija; platforma kao usluga (PAAS) sa računarskim softverskim platformama za društveno umrežavanje, upravljanje sadržajem društvenih mreža, kreiranje virtualne zajednice, i prenos slika, audio-vizuelnog i video sadržaja, fotografija, video zapisa, podataka, tekstova, poruka, reklama, komunikacija i informacija medijskog oglašavanja; iznajmljivanje softvera koji korisnicima daje mogućnost da postave, urede i razmijene slike, video zapise i audio-vizuelne sadržaje; računarske usluge, naime, održavanje onlajn korisnički definisanog sadržaja i reklama i kreiranje "feed-ova" za društvene medije; obezbjeđivanje softvera za fotografisanje i snimanje audio, audio-vizuelnog i video sadržaja; obezbjeđivanje softvera za postavljanje, preuzimanje, arhiviranje, omogućavanje prenosa i razmjenu slika, audio-vizuelnog i video sadržaja i povezanih tekstova i podataka; obezbjeđivanje softvera za prenos multimedijalnog zabavnog sadržaja; obezbjeđivanje softvera u svrhu stvaranja i održavanja onlajn prisustva za pojedince, grupe, kompanije i brendove; obezbjeđivanje softvera za oglašivače za komuniciranje i interakciju sa onlajn zajednicama; obezbjeđivanje softvera sa funkcijom ličnog asistenta; obezbjeđivanje softvera sa funkcijom društvenog asistenta; obezbjeđivanje onlajn sredstava sa mogućnošću privremene upotrebe softvera koji se ne može preuzimati za slanje i primanje elektronskih poruka, trenutnih poruka, obavijesti o prijemu elektronskih poruka te podsjetnika, fotografija, slika, grafičkog sadržaja, podataka, audio, video i audio-vizuelnog sadržaja putem interneta i komunikacijskih mreža; obezbjeđivanje softvera za e-trgovinu koji dozvoljava korisnicima da obavljaju elektronske poslovne transakcije putem interneta; obezbjeđivanje privremene upotrebe softvera koji se ne može preuzimati za pristupanje, sakupljanje, prikazivanje, uređivanje, povezivanje, modifikiranje, organiziranje, označavanje, emitovanje, dijeljenje, pohranjivanje, prenošenje i na drugi način pružanje elektronskih medija, fotografija, slika, grafičkih sadržaja, audio zapisa, video zapisa, audio-vizuelnih sadržaja, podataka i informacija putem interneta i komunikacijskih mreža; obezbjeđivanje privremene upotrebe računarskog softvera koji se ne može preuzimati u svrhu olakšavanja internet (VOIP) poziva, telefonskih poziva, video poziva, tekstualnih poruka, elektronskih poruka, trenutnih poruka i usluga onlajn društvenog umrežavanja; pružatelj aplikacionih usluga (ASP) sa softverom koji omogućava ili olakšava internet (VOIP) pozive, telefonske pozive, video pozive, SMS poruke, elektronske poruke, trenutne poruke i usluge onlajn društvenih mreža; računarske usluge, naime, pružanje informacija u poljima tehnologije i razvoja softvera putem interneta i komunikacijskih mreža; obezbjeđivanje softvera za fotografisanje i uređivanje fotografija i snimanje i uređivanje video sadržaja; pružatelj aplikacionih usluga (ASP) sa softverom koji omogućava ili olakšava fotografisanje i uređivanje fotografija i snimanje i uređivanje video sadržaja; kreiranje i razvoj hardvera i softvera računarskih igara; kreiranje i razvoj hardvera i softvera virtualne stvarnosti; kreiranje i razvoj hardvera i softvera mješovite stvarnosti; kreiranje i razvoj hardvera i softvera video igara; obezbjeđivanje privremene upotrebe softverskih aplikacija koje se ne mogu preuzimati za društveno umrežavanje, kreiranje virtualne zajednice, i prenos

sadržaja i podataka virtualne stvarnosti; računarske usluge u vidu pružanja korisnički prilagođenih onlajn stranica sa informacijama koje su odabrali korisnici ili unaprijed određenih informacijama, ličnim profilima, sadržajem i podacima virtualne i proširene stvarnosti; usluge računarskog programiranja za kreiranje video zapisa i igara virtualne stvarnosti; kreiranje i razvoj hardvera i softvera proširene stvarnosti; razvoj softvera; razvoj interaktivnog multimedijalnog softvera; održavanje i popravljavanje računarskog softvera; obezbjeđivanje privremene upotrebe računarskog softvera koji se ne može preuzimati za prenos, dijeljenje, primanje, preuzimanje, prikazivanje, interakciju sa i transfer sadržaja, tekstova, vizualnih radova, audio radova, audio-vizualnih radova, literarnih radova, podataka, datoteka, dokumenata i elektronskih radova; računarske usluge, naime, pružanje informacija iz oblasti tehnologije i razvoja softvera putem globalne računarske mreže; usluge tehničke podrške, naime, otkrivanje smetnji u vidu dijagnosticiranja problema u vezi sa računarskim hardverom i softverom; računarske usluge, naime, usluge davatelja usluga hostinga u oblaku; obezbjeđivanje privremene upotrebe onlajn softvera za računarstvo u oblaku koji se ne može preuzimati za upotrebu u elektronskoj pohrani podataka; obezbjeđivanje privremene upotrebe onlajn softvera za računarstvo u oblaku koji se ne može preuzimati za aplikacije i okruženja virtualne i proširene stvarnosti; usluge dijeljenja datoteka, naime, pružanje onlajn sadržaja za druge sa tehnologijom koja omogućava korisnicima da postavljaju i preuzimaju elektronske datoteke; računarske usluge, naime, pružanje (hosting) elektronskih sadržaja za druge za interaktivne diskusije putem komunikacijskih mreža; obezbjeđivanje onlajn softvera koji se ne može preuzimati; pružatelj aplikacionih usluga, naime, pružanje, hosting, upravljanje, razvoj i održavanje aplikacija, softvera, web stranica, i baza podataka u poljima bežične komunikacije, pristupa mobilnim informacijama, i daljinskog upravljanja podacima za bežično dostavljanje sadržaja prema ručnim računarima, laptopima i mobilnim elektronskim uređajima; pružatelj aplikacionih usluga (ASP); obezbjeđivanje onlajn sredstava koja korisnicima daju mogućnost da postavke, modifikuju i razmijene audio zapise, video zapise, fotografske slike, tekstove, grafičke sadržaje i podatke; obezbjeđivanje privremene upotrebe onlajn softvera koji se ne može preuzimati i aplikacija za trenutne poruke, pozive preko interneta (VOIP), video konferencije i audio konferencije; računarske usluge, naime, kreiranje onlajn zajednice da bi se registrovani korisnici mogli uključiti u društveno umrežavanje; usluge enkripcije podataka; elektronski prenos šifriranih poruka i dostava spašenih podataka; obezbjeđivanje softvera i aplikacija za upravljanje odnosima sa klijentima (CRM); pružatelj aplikacionih usluga (ASP) sa softverom za upravljanje odnosima sa klijentima (CRM); pružanje usluga onlajn softverskih platformi koje korisnicima daju mogućnost da postavljaju ocjene, recenzije, preporuke i savjete u vezi sa poslovima, restoranima, pružateljima usluga, događajima, javnim službama i vladinim agencijama; računarske usluge, naročito, pružatelj aplikacionih usluga sa softverom za sučelje za programiranje aplikacija (API) za upravljanje odnosima sa klijentima (CRM); pružanje (hosting) digitalnog sadržaja virtualne i proširene stvarnosti na internetu; naučne i tehnološke usluge i istraživanje i projektovanje u vezi sa njima; usluge industrijske analize i istraživanja; računarske usluge, naime, obezbjeđivanje daljinskog upravljanja uređajima putem računarskih mreža, bežičnih mreža ili interneta; obezbjeđivanje softvera za olakšavanje i organiziranje finansiranja i raspodjele prikupljenih sredstava i donacija;

obezbjeđivanje softvera za onlajn usluge prikupljanja sredstava u dobrotvorne svrhe i usluge finansijskih donacija.; 45 Usluge društvenog upoznavanja i umrežavanja i zabavljanja; obezbjeđivanje pristupa računarskim bazama podataka i onlajn bazama podataka koje se mogu pretraživati iz oblasti društvenog umrežavanja, društvenog upoznavanja i zabavljanja; pružanje informacija iz oblasti ličnog razvoja, samopoboljšanja, samoispunjenja, dobrotvornog, filantropskog, volonterskog, javnog i društvenog rada i humanitarnih aktivnosti; pružanje concierge usluga za treća lica, naime, vršenje rezervacija, olakšavanje kupovine, organiziranje isporuka, obezbjeđivanje naručenih osobnih aranžmana, davanje preporuka u vezi proizvoda i usluga, pružanje informacija namijenjenih određenim kupcima radi ispunjenja individualnih potreba i obezbjeđivanje elektronskih podsjetnika i obavještenja; usluge onlajn društvenih mreža; pružanje informacija u formi baza podataka sa informacijama iz oblasti društvenog umrežavanja i upoznavanja; usluge provjere korisnika; usluge provjere identifikacije; usluge provjere poslovne identifikacije; pravne usluge.

(210) **BAZ1820726A** (220)31/01/2018

(442) 30/06/2019

(732) **“Smith General Tools” d.o.o. Sarajevo Igmanska bb, 71320 Vogošća, BA**

(540)

RAWLPLUG

(511)

3 Hemijski ankeri, silikoni i pur pjene; brusni papir; brusno platno.;

6 Obični metali i njihove legure, rudače; metalni građevinski i konstrukcijski materijali; metalne prenosive konstrukcije; neelektrični metalni kablovi i neelektrične metalne žice; sitni metalni predmeti; metalni spomenici za skladištenje ili prijevoz; metalni sefovi; tiple (diblovi); tiple za fasadu; vijci (metalni vijci) vijci, nemetalni vijci s maticom (metalni vijci s maticom); vijsci s maticom, nemetalni; vijci za drvo metalni; kutnici metalni i nosači polica.;

8 Boreri za metal, drvo i beton (svrdla); nastavci za koljenasta svrdla; dijamntni diskovi za rezanje; nastavci odvijanja; ručni alati i sprave s ručnim pokretanjem; noževi, vilice i kašike; hladno oružje; mehaničke i električne sprave za brijanje.;

17 Ljepljive trake (građevinske); materijali za nepropusno zatvaranje, za brtvljenje i za izolaciju; nemetalne savitljive cijevi i crijeva.;

35 Oglašavanje i reklamiranje; vođenje komercijalnih poslova; komercijalna administracija; kancelarijski poslovi.

- (210) **BAZ1820729A** (220)31/01/2018
 (442) 31/12/2019
 (732) **MBA Centar d.o.o. Hasana Merdžanovića 3, Vogošća, BA**
 (740) Mirna Milanović - Lalić
 (591) smeđa, bijela, zlatna
 (540)



(531) 24.3,27.5,29.1

(511)

30 Kafa; čaj; kakao; šećer; riža; tapioka; sago; biljni pripravci kao nadomjesci kafe; brašno; proizvodi od tijesta; proizvodi od žitarica; hljeb; kolači, slatkiši, sladoledi; med, melasa, kvasac, prašak za pecivo; so, senf; sirće, sosovi (kao začini); začini; led. ;

35 Dizajn reklamnog materijala; indeksiranje internetskih stranica za komercijalne ili promidžbene potrebe; istraživanje javnog mišljenja; istraživanje tržišta; iznajmljivanje reklamnih prostora; iznajmljivanje automata za prodaju sitne robe; iznajmljivanje prodajnih štandova; iznajmljivanje reklamnih panoa; iznajmljivanje reklamnog materijala; iznajmljivanje vremena za reklamiranje na svim komunikacijskim sredstvima; komercijalna administracija u svezi licenci proizvoda i usluga trećih osoba; konzultantske usluge za komunikacijsku strategiju za odnose s javnošću; konzultantske usluge za komunikacijsku strategiju za oglašavanje; manekeni za reklamiranje ili promicanje prodaje; marketing; objavljivanje reklamnih tekstova; odnosi s javnošću; oglašavanje plaćanjem po kliku; oglašavanje; optimizacija pretraživača za promidžbu prodaje; optimizacija prometa na web-stranici; organiziranje izložbi u komercijalne ili reklamne svrhe; pisanje scenarija za potrebe oglašavanja; plakatiranje; pružanje komercijalnih savjeta i informacija potrošačima; predstavljanje proizvoda; pregovaranje i zaključenje komercijalnih transakcija za treće osobe; prelamanje stranica u reklamne svrhe; prezentacija proizvoda na svim komunikacijskim sredstvima u svrhu prodaje na malo; prijepis priopćenja; prikupljanje indeksa informacija za komercijalne ili reklamne svrhe; produkcija programa za teletrgovinu; promicanje prodaje za treće osobe; pružanje internetskog tržišnog prostora za kupce i prodavatelje proizvoda i usluga; razdioba (raspačavanje) reklamnih materijala; reklamiranje dopisnim putem; reklamiranje on-line na informatičkoj mreži; reklamiranje putem radija; reklamiranje putem televizije; uređenje reklamne dokumentacije; proizvodnja reklamnih filmova; uređenje reklamnih tekstova; organiziranje sajmova u

komercijalne ili reklamne svrhe; traženje sponzora; obrada teksta; usluge telemarketinga; traženje tržišta; praćenje tiska; uređenje izloga; usluge agencija za uvoz-izvoz; usluge agencija za komercijalne obavijesti; usluge agencija za zapošljavanje; razdioba uzoraka; zapošljavanje osoba.;

43 Usluge kafeterija; usluge kafića; usluge kantina; usluge restorana; usluge restorana sa samoposluživanjem; usluge snek barova; usluge prijema za privremeni smještaj; usluge kuća za odmor; usluge motela; usluge pansiona; iznajmljivanje privremenog smještaja.

(210) **BAZ1820730A** (220)31/01/2018

(442) 31/12/2019

(732) **MBA Centar d.o.o. Hasana Merdžanovića 3, Vogošća, BA**

(740) Mirna Milanović - Lalić

(591) smeđa, bijela

(540)



(531) 24.3,27.5,29.1

(511)

30; Kafa; čaj; kakao; šećer; riža; tapioka; sago; biljni pripravci kao nadomjesci kafe; brašno; proizvodi od tijesta; proizvodi od žitarica; hljeb; kolači, slatkiši, sladoledi; med, melasa, kvasac, prašak za pecivo; so, senf; sirće, sosovi (kao začini); začini; led.

35 Dizajn reklamnog materijala; indeksiranje internetskih stranica za komercijalne ili promidžbene potrebe; istraživanje javnog mišljenja; istraživanje tržišta; iznajmljivanje reklamnih prostora; iznajmljivanje automata za prodaju sitne robe; iznajmljivanje prodajnih štandova; iznajmljivanje reklamnih panoa; iznajmljivanje reklamnog materijala; iznajmljivanje vremena za reklamiranje na svim komunikacijskim sredstvima; komercijalna administracija u svezi licenci proizvoda i usluga trećih osoba; konzultantske usluge za komunikacijsku strategiju za odnose s javnošću; konzultantske usluge za komunikacijsku strategiju za oglašavanje; manekeni za reklamiranje ili promicanje prodaje; marketing; objavljivanje reklamnih tekstova; odnosi s javnošću; oglašavanje plaćanjem po kliku; oglašavanje; optimizacija pretraživača za promidžbu prodaje; optimizacija prometa na web-stranici; organiziranje izložbi u komercijalne ili reklamne svrhe; pisanje scenarija za potrebe oglašavanja; plakatiranje; pružanje komercijalnih savjeta i informacija potrošačima; predstavljanje proizvoda; pregovaranje i zaključenje komercijalnih transakcija za treće

osobe; prelamanje stranica u reklamne svrhe; prezentacija proizvoda na svim komunikacijskim sredstvima u svrhu prodaje na malo; prijepis priopćenja; prikupljanje indeksa informacija za komercijalne ili reklamne svrhe; produkcija programa za teletgovinu; promicanje prodaje za treće osobe; pružanje internetskog tržišnog prostora za kupce i prodavatelje proizvoda i usluga; razdioba (raspačavanje) reklamnih materijala; reklamiranje dopisnim putem; reklamiranje on-line na informatičkoj mreži; reklamiranje putem radija; reklamiranje putem televizije; uređenje reklamne dokumentacije; proizvodnja reklamnih filmova; uređenje reklamnih tekstova; organiziranje sajмова u komercijalne ili reklamne svrhe; traženje sponzora; obrada teksta; usluge telemarketinga; traženje tržišta; praćenje tiska; uređenje izloga; usluge agencija za uvoz-izvoz; usluge agencija za komercijalne obavijesti; usluge agencija za zapošljavanje; razdioba uzoraka; zapošljavanje osoba.;

43 Usluge kafeterija; usluge kafića; usluge kantina; usluge restorana; usluge restorana sa samoposluživanjem; usluge snek barova; usluge prijema za privremeni smještaj; usluge kuća za odmor; usluge motela; usluge pansiona; iznajmljivanje privremenog smještaja.

(210) **BAZ1820751A** (220)08/02/2018

(442) 31/12/2019

(732) **Dunhill Tobacco of London Limited
Globe House, 4 Temple Place, London
WC2R 2PG, GB**

(740) “ŽIVKO MIJATOVIĆ & PARTNERS”
d.o.o. Sarajevo

(540)

GRAPHITE

(511)

34

Cigarete; duhan, sirovi ili prerađeni; duhanski proizvodi; zamjene za duhan (ne za medicinske svrhe); cigare, cigariljosi; upaljači za pušače; šibice; artikli za pušače; papirići za cigarete, tube za cigarete, filteri za cigarete; džepne naprave za savijanje cigareta; ručni uređaji za punjenje filtera omotnica duhanom; elektroničke cigarete; tekućine za elektroničke cigarete; duhanski proizvodi namijenjeni za zagrijavanje.

(210) **BAZ1820752A** (220)08/02/2018

(442) 31/12/2019

(732) **Dunhill Tobacco of London Limited
Globe House, 4 Temple Place, London
WC2R 2PG, GB**

(740) “ŽIVKO MIJATOVIĆ & PARTNERS”
d.o.o. Sarajevo

(540)

DUNHILL ESSENCE PLATINUM

(511)

34 Cigarete, cigare, cigariljosi, duhan za motanje, duhan za lule i duhanski proizvodi.

(210) **BAZ1820753A** (220)09/02/2018

(442) 31/12/2019

(732) “**Smith General Tools**” d.o.o. Sarajevo
Igmanska bb, 71320 Vogošća, BA

(540)

KAPRO

(511)

1 Hemijski ankeri; silikoni.; 3 Brusni papir; brusno platno.;
6 Obični metali i njihove legure, rudače; metalni građevinski i konstrukcijski materijali; metalne prenosive konstrukcije; neelektricni metalni kabeli i neelektricne metalne žice; sitni metalni predmeti; metalni spremnici za skladištenje ili prijevoz; metalni sefovi; tiple (diblovi); metalne tiple za fasadu; vijci (metalni vijci) vijci, metalni vijci s maticom (metalni vijci s maticom); vijci za drvo metalni; kutnici metalni i nosači polica.;

8 Boreri za metal, drvo i beton (svrdla); nastavci za koljenasta svrdla; dijamantni diskovi za rezanje; nastavci odvijača; ručni alati i sprave s ručnim pokretanjem; noževi, vilice i kašike; hladno oružje; mehaničke i električne sprave za brijanje.;

9 Znanstveni, nautički, geodetski, fotografski, kinematografski i optički aparati i instrumenti kao i aparati i instrumenti za vaganje, mjerenje, signalizaciju, kontrolu (inspekciju), za pomoć (spašavanje) i za obuku; aparati i instrumenti za vođenje, distribuiranje, transformiranje, akumuliranje, podešavanje ili upravljanje električne struje; aparati za snimanje, prijenos ili reprodukciju zvuka ili slike; magnetski nosači podataka, diskovi za snimanje; kompaktni diskovi, DVD i drugi digitalni mediji za snimanje; mehanizmi za uređaje koji se pokreću uz prethodno ubacivanje kovanica; registarske blagajne, računari, oprema za obradu podataka i računala; računalni programi [softver]; uređaji za gašenje požara.;

17 Ljepljive trake (građevinske); materijali za nepropusno zatvaranje, za brtvljenje i za izolaciju; pur pjene; nemetalne savitljive cijevi i crijeva.;

20 Vijci s maticom (nemetalni); tiple za fasadu (nemetalne).;

35 Oglašavanje i reklamiranje; vođenje komercijalnih poslova; komercijalna administracija; kancelarijski poslovi.

(210) **BAZ1820754A** (220)09/02/2018

(442) 31/12/2019

(732) **Merck Sharp & Dohme Corp., a New Jersey Corporation One Merck Drive, Whitehouse Station, 08889 New Jersey, US**

(740) PETOŠEVIĆ d.o.o.

(540)

EBVAKSA

(511)

5 Vakcine.

(210) **BAZ1820755A** (220)09/02/2018

(442) 31/12/2019

(732) **Merck Sharp & Dohme Corp., a New Jersey Corporation One Merck Drive, Whitehouse Station, 08889 New Jersey, US**

(740) PETOŠEVIĆ d.o.o.

(540)

ERVEBO

(511)

5 Vakcine.

(210) **BAZ1820756A** (220)09/02/2018

(442) 31/12/2019

(732) **Merck Sharp & Dohme Corp., a New Jersey Corporation One Merck Drive, Whitehouse Station, 08889 New Jersey, US**

(740) PETOŠEVIĆ d.o.o.

(540)

EBOVIZA

(511)

5 Vakcine.

(210) **BAZ1820757A** (220)13/02/2018

(442) 31/12/2019

(732) **Hankook Tire Worldwide Co., Ltd. #647-15, Yoksam-dong, Kangnam-gu, Seoul, KR**

(740) "ŽIVKO MIJATOVIĆ & PARTNERS" d.o.o. Sarajevo

(591) narandžasta, crna

(540)



(531) 26.11,27.5,29.1

(511)

12 Automobilske gume; gume za bicikla; gumeni kotači (vanjski omotači gumenih kotača); navlake za gume vozila; gume za motocikle; ljepljive gumene zakrpe za krpanje zračnica; zračnice za bicikle; zračnice za motocikle; zračnice za pneumatske gume; zračnice za kotače vozila; zračnice za pneumatske gume vozila; mrežasti nosači prtljage za vozila; pneumatske gume; oprema za popravak zračnica; obruči kotača vozila (naplaci); navlake za sjedala bicikala; navlake za sjedala motocikala; sigurnosni pojasevi za sjedala u vozilima; kočni segmenti za vozila; amortizeri vozila; nosači za skije za vozila; čavli za gume; kramponi za gume; vanjske gume za kotače vozila; pneumatici za kotače vozila; trake za izmjenu vanjskog sloja automobilskih guma; gusjenice vozila (tipa transportne trake); gusjenice vozila (tipa traktora); gume bez zračnica za bicikle; gume bez zračnica za motocikle; ventili za gume ; vanjske gume za kotače vozila.

(210) **BAZ1820759A** (220)14/02/2018

(442) 31/12/2019

(732) **d.o.o. "EURO DONER & Pro" Cazin Ćoralići bb, Cazin, BA**

(740) Zajednička advokatska kancelarija Emina Saračević i Adis Gazibegović

(540)

PASHA DONER

(511)

29 Meso, riba, živina, divljač, mesni ekstrakt; konzercisano, smrznuto, sušeno i kuhano voće i povrće, želei, džemovi, kompoti, jaja, mlijeko i mliječni proizvodi; jestiva ulja i masti.;

30 Kafa, čaj, kakao, umjetna kafa; riža, tapioka i sago, brašno i preparati izrađeni od žitarica; kruh, peciva i poslastice, sladoledi; šećer, med, sirup; kvasac, prašak za pecivo, sol; senf, ocat, umavi (začini); začini; led.;

43 Usluge obezbjeđivanja hrane i pića; privremeni smještaj.

(210) **BAZ1820760A** (220)15/02/2018

(442) 31/12/2019

(732) **E. I. du Pont de Nemours and Company Chestnut Run Plaza, 974 Centre Road, Wilmington, DE 19805, US**

(740) PETOŠEVIĆ d.o.o.

(540)

VIVOLT

(511)

1 Poljoprivredni adjuvanti.

(210) **BAZ1820761A** (220)15/02/2018

(442) 31/12/2019

(732) **Colgate-Palmolive Company, A Delaware Corporation 300 Park Avenue, New York, 10022 New York, US**

(740) PETOŠEVIĆ d.o.o.

(540)



(531) 1.15,5.3,6.19,25.1,27.5

(511)

3 Proizvodi za ličnu njegu, a naročito, preparati za čišćenje kože i tijela; sapun; tečni sapun za ruke; gelovi i kreme za tuširanje; kupke za tijelo; preparati za njegu kose; dezodoransi, antiperspiranti i sprejevi za pazuh za ličnu upotrebu; proizvodi za hidrataciju tijela i kože, losioni i kreme; toaletni puder; preparati za brijanje; kozmetički proizvodi za sunčanje i preparati za zaštitu kože od sunčevih efekata; maramice impregnirane sa otopinom za čišćenje.

(210) **BAZ1820762A** (220)16/02/2018

(442) 31/12/2019

(732) **Knorr- Nahrungsmittel Aktiengesellschaft Bahnhofstrasse 19, Thayngen CH-8240, CH**

(740) "ŽIVKO MIJATOVIĆ & PARTNERS" d.o.o. Sarajevo

(591) nijanse zelene, crna, bijela, nijanse žute, svijetlo roze, oker

(540)



(531) 5.3,19.3,29.1

(511)

30 Suhi začini i mirođije, mješavine i paste na bazi začina i mirođija; pesto (umak); curry.

(210) **BAZ1820763A** (220)16/02/2018

(442) 31/12/2019

(732) **ETI GIDA SANAYI VE TICARET ANONIM SIRKETI Organize Sanayi Bolgesi 11. Cadde, Eskisehir, TR**

(740) "ŽIVKO MIJATOVIĆ & PARTNERS" d.o.o. Sarajevo

(591) žuta, crvena, crna, bijela, nijanse narandžaste

(540)



(531) 26.11,26.13,27.1,27.5,29.1

(511)

30 Biskviti, čokolade, kolači, krekeri, oblatne, peciva, pite, sladoledi, jestivi led.

(210) **BAZ1820764A** (220)19/02/2018

(442) 31/12/2019

(732) **MOTO KLUB "ZMAJ 1974" Ul. Siniše Mlinarevića bb, 76250 Gradačac, BA**

(591) crvena, svijetlo siva, crna

(540)



(531) 1.15,4.3,7.1,24.11,27.1,27.5,29.1

(511)

16 Papir, karton i proizvodi od tih materijala koji nisu obuhvaćeni drugim razredima; tiskarski proizvodi; oprema za nastavu i obuku (osim aparata).;

25 Odjeća, obuća, pokrivala za glavu.;

41 Obrazovanje; obuke; zabava; sportske i kulturne aktivnosti.

(210) **BAZ1820765A** (220)20/02/2018

(442) 31/12/2019

(732) **Amazon Europe Core S.a.r.l. 5, Rue Plaetis, L-2338 Luxembourg, LU**

(740) PETOŠEVIĆ d.o.o.

(540)



(531) 4.5,24.15,27.5

(511)

9 Aparati i instrumenti naučni, pomorski, geodetski, fotografski, kinematografski, optički, za vaganje, mjerenje, signalizaciju, kontrolu (inspekciju), spašavanje i nastavu; aparati i instrumenti za provođenje, prekid, transformaciju, akumulaciju, regulisanje ili kontrolu električne energije; aparati za snimanje, prijenos ili reprodukovanje zvuka ili slika; magnetni nosači podataka, diskovi za snimanje; kompakt diskovi, DVD i drugi digitalni mediji za snimanje; mehanizmi za aparate koji se pokreću novcem; registar kase, računске mašine, oprema za obradu podataka, računari; računarski softver za strujanje, emitovanje, prijenos, distribuciju, reproduciranje, organiziranje i dijeljenje muzike, audio, video igara, audiovizualnih, multimedijalnih sadržaja i drugih podataka preko globalnih komunikacijskih mreža; kompjuterski softver za korištenje kod autorizacije, preuzimanja, prijenosa, primanja, dodavanja, ekstrakcije, kodiranja, dekodiranja, igranja, gledanja, skladištenja i organizacije teksta, podataka, slika, audio i video datoteka i multimedijalnog sadržaja; kompjuterski softver koji omogućava korisnicima da pogledaju ili slušaju audio, video, tekstualni ili multimedijalni sadržaj; kompjuterski softver za kreiranje i pružanje korisničkog pristupa bazama podataka u kojima se mogu pretraživati informacije i podaci; softver za pretraživanje; kompjuterski softver za isporuku sadržaja bežičnim putem; kompjuterski softver za onlajn pristup informacijama; kompjuterski softver za olakšavanje plaćanja i onlajn transakcija; kompjuterski softver koji se koristi za širenje oglašavanja za druge; kompjuterski softver koji se koristi za dijeljenje informacija o proizvodima, uslugama i dogovorima; kompjuterski softver za elektronsko skladištenje podataka; kompjuterski softver za prepoznavanje slike i govora; kompjuterski softver za kućnu automatizaciju; kompjuterski softver za kupovinu, pristup i gledanje filmova, TV emisija, videa, muzike i multimedijalnog sadržaja; softver za Internet pretraživanje; audio-vizualni snimci sa zabavnim programima; muzički podaci koji se mogu preuzimati; audio, vizualni i multimedijalni sadržaji sa izmišljenim i neizmišljenim pričama, na razne teme pružene putem usluge video na zahtjev koje se mogu preuzimati; kinematografski filmovi i televizijske emisije sa izmišljenim i neizmišljenim pričama na razne teme i audio i video snimci sa izmišljenim i neizmišljenim pričama na razne teme, koje se mogu preuzimati; digitalni mediji, a naročito, prethodno snimljeni digitalni video diskovi, DVD-ovi; audio i video snimci koji se mogu preuzimati, DVD-ovi, digitalni diskovi visoke rezolucije sa izmišljenim i neizmišljenim pričama na razne teme; audio datoteke koje se mogu preuzimati,

multimedijalne datoteke, tekstualne datoteke, pisani dokumenti, audio materijal, video materijal sa izmišljenim i neizmišljenim sadržajem na razne teme; mobilne aplikacije koje omogućavaju korisnicima pristup muzici, audio, video, igrama, audio-vizualnom, multimedijalnom sadržaju i ostalim podacima koji se mogu preuzimati; uređaji za strujanje digitalnih medija; set-top paketi; prenosivi i ručni elektronski uređaji za prijenos, skladištenje, rukovanje, snimanje i pregledanje teksta, slika, audio zapisa, video zapisa i podataka, uključujući i one putem globalnih računarskih mreža, bežičnih mreža i elektronskih komunikacijskih mreža i elektronički i mehanički dijelovi i oprema za njih; računari, tablet računari, audio i video plejeri, elektronski personalni organizatori, personalni digitalni asistenti i uređaji za sisteme globalnog pozicioniranja i elektronski i mehanički dijelovi i oprema za njih; periferni uređaji za računare; računarske komponente; monitori, displeji, žice, kablovi, modemi, štampači, disk drajveri, adapteri, kartice za adaptere, kablovski konektori, utičnice za konektore, konektori na električnu struju, priključne stanice i drajveri; punjači za baterije; pakovanja baterija; memorijske kartice i čitači memorijskih kartica; slušalice i bubice; zvučnici, kompleti mikrofona i slušalica; kućišta, poklopci i stalci za prenosive i ručne elektronske uređaje i kompjutere; daljinski upravljači za prenosive i ručne elektroničke uređaje i kompjutere; magnetno kodirane poklon kartice; kompjuterski softver za prikupljanje, organizovanje, modificiranje, obilježavanje knjiga, prijenos, skladištenje i dijeljenje podataka i informacija; softver za prijenos i prikazivanje teksta, slike i zvuka; kompjuterski softver za onlajn kupovinu; kompjuterski hardver; kompjuterski čipovi; baterije; ručni uređaji za kontroliranje televizija, zvučnici, pojačala, stereo sistemi i sistemi za zabavu; kompjuterski softver za upravljanje informacijama; softver za sinhronizaciju baza podataka; kompjuterski programi za pristup, pregledanje i pretraživanje onlajn baza podataka; softver za sinhronizaciju podataka između pokretne stanice ili uređaja i fiksne ili pokretne stanice ili uređaja; softver za telekomunikaciju i komunikaciju putem lokalnih ili globalnih komunikacionih mreža; softver za pristup komunikacionim mrežama uključujući i Internet; softver za analiziranje i povrat podataka; softver za sigurnosno kopiranje kompjuterskog sistema; radio uređaji, radio predajnici i prijemnici; medija plejeri, zvučnici; audio komponente i pribor; telefoni; mobilni telefoni; audio pojačivači i prijemnici; aparati i instrumenti za zvučne efekte koji se koriste sa muzičkim instrumentima; elektronski generatori tonova koji se koriste sa muzičkim instrumentima; elektronske komponente koje se koriste sa muzičkim instrumentima; audio igračke; zvučnici, telefoni, uređaji za telekomunikacije i kompjuteri koji se koriste u motornim vozilima; uređaji za snimanje i prepoznavanje glasa; uređaji za mrežne komunikacije; oprema i instrumenti za elektroničku komunikaciju; uređaji i instrumenti za telekomunikacije; fotoaparati; videokamere; kinematografske kamere; posebno napravljene torbice za fotografske uređaje i instrumente; uređaji za centriranje okvira za dijapozitive; fotografske leće za blizinu; zaslone za projekciju; uređaji za projekciju; televizije; televizijski prijemnici; televizijski monitori; stereo sistemi, sistemi za kućno kino i sistemi za kućnu zabavu; softver za razvoj aplikacija; kompjuterski softver koji se koristi u razvoju drugih softverskih aplikacija; softver kompjuterskog operativnog sistema; kompjuterski softver za konfiguraciju, mobilni uređaji za rad i kontrolu, nosivi uređaji, mobilni telefoni, kompjuteri i kompjuterske periferalne jedinice, i audio i video plejeri; kompjuterski softver za kreiranje baza podataka na kojima se mogu pretraživati informacije

i podaci za baze podataka društvenih mreža po sistemu peer-to-peer; softver za kompjuterske igrice; elektronske knjige, magazini, časopisi, bilteni, novine, žurnali i ostale publikacije; informaciona tehnologija i audiovizualna oprema; tonovi zvona za mobilne telefone koji se mogu preuzimati; animirani crtani filmovi; interkom uređaji; pametni telefoni; prenosivi telefoni; telefonski uređaji; telefonski prijemnici; telefonski prijenosnici; video telefoni; fonografski snimci, diskovi za snimanje zvuka; trake za snimanje zvuka; nosači za snimanje zvuka; video kasete; patrone s video igrama; video trake; kompjuterski memorijski uređaji; mikroprocesori; modemi; 3D naočale; trake, narukvice, lančići i klipse za prijenosne i ručne digitalne elektroničke uređaje za snimanje organizaciju, prijenos, manipulaciju i pregledanje teksta, podataka, audio, slike i video datoteka; vreće i kutije prilagođene ili oblikovane da sadrže digitalne muzičke i/ili video plejere, ručne kompjutere, lične digitalne asistente, elektroničke organizere i elektroničke bilježnice; elektronički čitljivi korisnički priručnici, mašinski čitljivi ili kompjuterski čitljivi obrazac za upotrebu i prodaju kao jedinica sa gore navedenim proizvodima;

38 Telekomunikacije; prijenos video sadržaja na zahtjev; usluge prijenosa televizije putem Interneta (IPTV); elektronski prijenos audio i video datoteka koji struje i mogu se preuzimati putem kompjutera i ostalih komunikacionih mreža; elektronski prijenos informacija i podataka; elektronski prijenos i strujanje sadržaja digitalnih medija za druge putem globalnih i lokalnih kompjuterskih mreža; usluge telekomunikacija, a naročito, prijenos i strujanje glasa, podataka, slika, filmova, televizijskih programa, audio i audiovizualnih programa i drugih sadržaja digitalnih medija i informacija putem telekomunikacijskih mreža, bežičnih komunikacionih mreža i Interneta; strujanje audio, video i audiovizualnih materijala na Internetu, komunikacione mreže i bežične telekomunikacione mreže; strujanje podataka; strujanje muzike, filmova, igranih filmova, TV emisija i igara na Internetu; usluge emitiranja; audio i video usluge emitiranja; usluge emitiranja kinematografskih filmova i audiovizualnih programa; audio i video usluge emitiranja putem Interneta na bazi pretplate; usluge emitiranja i pružanja telekomunikacionog pristupa filmovima, televizijskim programima, audio i audiovizualnim programima i drugim sadržajima i informacijama digitalnih medija, pružene putem usluge video na zahtjev; usluge emitiranja putem Interneta; radio usluge emitiranja putem Interneta; usluge telekomunikacija, a naročito, prijenos putem Interneta; prijenos digitalnih datoteka; prijenos digitalnog sadržaja putem kompjuterskih mreža, Inteneta, DSL, kablovskih mreža, digitalnog preuzimanja, digitalnog strujanja, putem usluge video na zahtjev, putem usluge gotovo-pa-video-na-zahtjev, TV-a, besplatnog TV-a, putem TV-a "plati pa gledaj", satelita, kabla, telefona ili mobilnog uređaja; elektronski prijenos digitalnih slikovnih datoteka među Internet korisnicima; pružanje pristupa onlajn direktorijima, bazama podataka, web stranicama, blogovima i referentnim materijalima; prijenos vijesti; dostava poruka putem elektronskog prijenosa; elektronski prijenos pošte i poruka, usluge podkastinga; pružanje onlajn soba za čavrljanje na društvenim mrežama; pružanje onlajn foruma za prijenos poruka među kompjuterskim korisnicima i prijenos fotografija, videa, teksta, podataka, slika i zvuka; usluge telekomunikacija, a naročito pružanje onlajn elektronskih prikaznih ploča za prijenos poruka među kompjuterskim korisnicima koji se odnose na zabavu; pružanje usluga telekomunikacione povezanosti za prijenos slika, poruka, audio, vizualnih, audiovizualnih i multimedijalnih radova među mobilnim telefonima,

pametnim telefonima, prenosivim elektroničkim uređajima, prenosivim digitalnim uređajima, tabletima, ili kompjuterima; prijenos televizijskih i filmskih vodiča, komunikacija među kompjuterima; obezbjeđivanje vremena pristupa multimedijalnim materijalima na Internetu; obezbjeđivanje telekomunikacione poveznosti kompjuterskim bazama podataka; prijenos podataka putem audiovizualnih uređaja kontroliranih putem uređaja za procesiranje podataka ili kompjutera; usluge usmjeravanja i priključivanja u telekomunikacijske svrhe; iznajmljivanje vremena pristupa globalnim kompjuterskim mrežama; onlajn prijenos čestitki; iznajmljivanje uređaja za slanje poruka; iznajmljivanje modema; iznajmljivanje telekomunikacijske opreme.;

41 Obrazovanje; pružanje obuke; zabava; sportske i kulturne aktivnosti; usluge zabave, a naročito, pružanje informacija putem globalne kompjuterske mreže u vezi zabave i tema vezanih za zabavu; pružanje web stranica sa audio, video i audiovizualnim sadržajem sa snimljenim filmovima, TV emisijama, videima i muzikom koji se ne mogu preuzimati; usluge zabave, a naročito, pružanje jednokratne upotrebe onlajn videa koji se ne mogu preuzimati; pružanje videa sa programima na razne teme koje se tiču zabave putem usluge video na zahtjev koje se ne mogu preuzimati; obezbjeđivanje filmova, igranih filmova i televizijskih emisija putem usluge video na zahtjev koji se ne mogu preuzimati; distribucija i iznajmljivanje zabavnog sadržaja, a naročito kompjuteriziranog onlajn pretraživanja i naručivanja usluge sa igranim filmovima, kinematografskim filmovima, dokumentarcima, filmovima, televizijskim programima, grafikama, animacijama i multimedijalnim prezentacijama i ostalim audiovizualnim radovima u formi digitalnih preuzimanja i direktnih digitalnih prijenosa koji se mogu gledati putem kompjuterskih mreža i globalnih komunikacijskih mreža; usluge iznajmljivanja filmova i videa; iznajmljivanje audiovizualnih radova, posebno, kinematografskih filmova, programiranje televizija, videa, muzičkih videa i muzike; film, igrani film, TV emisija i video produkcija i distribucija; kreiranje i razvoj koncepta za filmove i televizijske programe; usluge audio i video snimanja; pružanje baza podataka sa audio, video i audiovizualnim sadržajem putem Interneta, telekomunikacionih mreža i bežičnih telekomunikacionih mreža u vezi sa filmovima, TV emisijama, videima i muzikom koji se mogu pretraživati; pružanje onlajn radio programiranja; digitalne audio, video i multimedijalne izdavačke usluge; usluge zabave, a naročito, pružanje unaprijed snimljenih muzičkih i audio programa sa izmišljenim i neizmišljenim pričama na različite teme koje se ne mogu preuzimati i informacije u vezi sa muzikom i komentari i članci o muzici, sve onlajn putem globalne kompjuterske mreže; usluge zabave, a naročito, audio i vizualne predstave uživo, mjuzikli, varijetea, vijesti, drame i komedije; usluge zabave, a naročito, pružanje virtuelnih okruženja u kojima korisnici mogu da ostvare interakciju u svrhu rekreacije, slobodnog vremena ili zabave; usluge zabave, a naročito, pružanje web stranice koja omogućava ocjenjivanje i pregled televizija, filmova, videa, muzike, scenarija za filmove, pozorišnih scenarija, sadržaja sa knjigama i video igrama; informacije o zabavi; pružanje onlajn vijesti, informacije i komentari u vezi zabave; onlajn žurnali, a naročito, blogovi sa informacijama o zabavi; organizacija takmičenja; usluge poduzetništva; usluge poduzetništva pružene putem globalnih kompjuterskih mreža koje opslužuju onlajn poduzetništva i takmičenja za druge; objavljivanje knjiga, magazina, časopisa, literarnih radova, vizuelnih radova, audio radova i audiovizualnih radova; prezentacija muzičkih koncerata i predstava uživo; usluge muzičke produkcije; usluge objavljivanja muzike;

usluge zabave, a naročito, profiliranje muzičara, umjetnika i bendova putem video klipova muzičkih performansa preko globalne kompjuterske mreže, koji se ne mogu preuzimati; pružanje interaktivnog izvora za pretraživanje, odabir, upravljanje i pregledanje audiovizuelnih sadržaja u vidu snimaka sa filmovima, TV emisijama, videima i muzikom koji se ne mogu preuzimati; pružanje onlajn biltena u vezi televizije, filmova i videa putem elektronske pošte; usluge prevođenja i interpretacije; pružanje onlajn elektronskih publikacija, koje se ne mogu preuzimati; objavljivanje tekstova, osim tekstova oglašavanja; pisanje tekstova, osim tekstova oglašavanja; iznajmljivanje audio opreme; kino prezentacije; organizovanje i održavanje koncerata; zabava, zabavne usluge; usluge pružanja onlajn igara sa kompjuterskih mreža; iznajmljivanje opreme za igre; pružanje usluga za karaoke; iznajmljivanje kino projektora i dodataka; filmski studiji; usluge komponovanja muzike; organiziranje emisija (usluge impresarija); radio zabava; iznajmljivanje radio i televizijskih setova; produkcija radio i televizijskih programa; iznajmljivanje zvučnih snimaka, podnaslovi; televizijska zabava; pozorišne produkcije; organizacija takmičenja (obrazovanje ili zabava); organizacija izložbi u kulturne ili obrazovne svrhe; usluge snimanja u studiju; izdavanje video kasete; snimanje; obrazovne informacije; vjerska edukacija; podučavanje, usluge obrazovanja, pružanje poduke.

(210) **BAZ1820766A** (220)21/02/2018

(442) 31/12/2019

(732) **FRUIT SHIPPERS LIMITED 551112, Charlotte Street, Charlotte House, 3rd floor Nassau, BS**

(740) Marić & Co d.o.o.

(591) plava, žuta

(540)



(531) 1.3,26.2,27.5,29.1

(511)

30 Kfa, kakao i umjetna kafa; čokolada.

(210) **BAZ1820768A** (220)21/02/2018

(442) 31/12/2019

(732) **FRUIT SHIPPERS LIMITED 551112,
Charlotte Street, Charlotte House, 3rd
floor Nassau, BS**

(740) Marić & Co d.o.o.

(591) žuta, plava

(540)



(531) 1.3,26.2,29.1

(511)

30 Kafa, kakao i umjetna kafa; čokolada.

(210) **BAZ1820769A** (220)21/02/2018

(442) 31/12/2019

(732) **Lidl Stiftung & Co. KG
Stiftsbergstrasse 1, 74172
Neckarsulm, DE**

(740) "ŽIVKO MIJATOVIĆ & PARTNERS"
d.o.o. Sarajevo

(540)

Renchtäler

(531) 27.1,27.5

(511)

33 Alkoholna pića (osim piva).

(210) **BAZ1820770A** (220)21/02/2018

(442) 31/12/2019

(732) **SIM Impex d.o.o. Veljka Mladenovića
12, 78000 Banja Luka, BA**

(591) plava, siva, crna

(540)



(531) 18.1,27.3,27.5,29.1

(511)

4 Industrijska ulja i masti; sredstva za podmazivanje;
proizvodi za upijanje.;

8 Ručni alati i sprave s ručnim pokretanjem.; 35 Oglašavanje
i reklamiranje; vođenje komercijalnih poslova.;

39 Isporuka/distribucija robe.

(210) **BAZ1820772A** (220)23/02/2018

(442) 31/12/2019

(732) **Mladegs Pak d.o.o. Vijaka bb, 78430
Prnjavor, BA**

(740) Dragan Mićunović

(591) žita, crvena, plava, bijela, smeđa

(540)



(531) 1.15,26.1,26.13,27.5,29.1

(511)

30 Gustin.

(210) **BAZ1820773A** (220)23/02/2018

(442) 31/12/2019

(732) **Lidl Stiftung & Co. KG**
Stiftsbergstrasse 1, 74172
Neckarsulm, DE

(740) "MSA IP"

(591) plava, bijela

(540)



(531) 27.1,27.5,29.1

(511)

30 Hljeb, peciva i slastice, tijesto za kolače, keksi, petit keksi, kolači; uključujući sve prije navedene robe sa čokoladom i/ili korištenjem umjetnih zaslađivača.

(210) **BAZ1820774A** (220)23/02/2018

(442) 31/12/2019

(300) 60850/2017

31/08/2017

CH

(732) **Philip Morris Products S.A. Quai**
Jeanrenaud 3, 2000 Neuchâtel, CH

(740) "LINEA SERVICES" d.o.o. Sarajevo

(540)

WELCOME TO THE
HIVE

(511)

34 Duhan, sirovi ili prerađen; proizvodi od duhana; cigare, cigarete, cigariljosi, duhan za ručno motanje cigareta, duhan za lule, duhan za žvakanje, duhan za šmrkanje, kretek cigarete; snus duhan; zamjene za duhan (koje se ne koriste u medicinske svrhe); elektronske cigarete; grijani duhanski proizvodi; elektronički uređaji i njihovi dijelovi koji griju cigarete ili duhan u svrhu otpuštanja aerosola koji sadrži nikotin za inhalaciju; tečna nikotinska otopina za upotrebu kod elektronskih cigareta; pribor za pušače, cigaret papir, cigaret tube, filteri za cigarete, limene kutije za duhan i cigarete, futrole i kutije za cigarete, pepeljare, lule, džepne naprave za motanje cigareta, upaljači, šibice.

(210) **BAZ1820775A** (220)23/02/2018

(442) 31/12/2019

(300) 60849/2017

31/08/2017

CH

(732) **Philip Morris Products S.A. Quai**
Jeanrenaud 3, 2000 Neuchâtel, CH

(740) "LINEA SERVICES" d.o.o. Sarajevo

(540)

THE HIVE

(511)

34 Duhan, sirovi ili prerađen; proizvodi od duhana; cigare, cigarete, cigariljosi, duhan za ručno motanje cigareta, duhan za lule, duhan za žvakanje, duhan za šmrkanje, kretek cigarete; snus duhan; zamjene za duhan (koje se ne koriste u medicinske svrhe); elektronske cigarete; grijani duhanski proizvodi; elektronički uređaji i njihovi dijelovi koji griju cigarete ili duhan u svrhu otpuštanja aerosola koji sadrži nikotin za inhalaciju; tečna nikotinska otopina za upotrebu kod elektronskih cigareta; pribor za pušače, cigaret papir, cigaret tube, filteri za cigarete, limene kutije za duhan i cigarete, futrole i kutije za cigarete, pepeljare, lule, džepne naprave za motanje cigareta, upaljači, šibice.

(210) **BAZ1820776A** (220)23/02/2018

(442) 31/12/2019

(732) **Udruženje "Atletsko rekreativni klub**
Rekreativci" Turalibegova 15A, Tuzla,
BA

(591) zelena, plava, bijela

(540)



(531) 3.4,25.1,26.11,27.5,27.7,29.1

(511)

41 Usluge kojima je osnovni cilj zabavljanje drugih lica, rekreacija, organizovanje (priredivanje) i vođenje seminara, konferencija, kongresa, sportskih takmičenja.

(210) **BAZ1820780A** (220)23/02/2018

(442) 31/12/2019

(732) **PAMETNE TEHNOLOGIJE d.o.o. Trg dr. Ante Starčevića 11, Široki Brijeg, BA**

(591) mangenta, bijela

(540)



(531) 27.3,27.5,29.1

(511)

9 Pametni telefoni; dodaci za pametne telefone (slušalice, maske, punjači); tableti; dodaci za tablete (torbe, tipkovnice); rezervni dijelovi za telefone; kamere.;

35 Oglašavanje; vođenje poslova; poslovno upravljanje; kancelarijski poslovi.

(210) **BAZ1820781A** (220)23/02/2018

(442) 31/12/2019

(732) **Advokat Stevan Dimitrijević Sime Šolaje 1, 78000 Banja Luka, BA**

(540)



(531) 24.17,26.2,27.3,27.5

(511)

45 Pravna istraživanja; priprema pravnih dokumenata; pravne usluge pregovaranja u vezi zaključenja ugovora za druge; usluge zastupanja u parničnim postupcima; savjetovanje u oblasti intelektualne svojine; upravljanje/ menadžment autorskim pravima; licenciranje intelektualne svojine; sistem pravnog nadgledanja.

(210) **BAZ1820782A** (220)23/02/2018

(442) 31/12/2019

(732) **Advokat Stevan Dimitrijević Sime Šolaje 1, 78000 Banja Luka, BA**

(540)



(531) 24.17,26.2,27.3,27.5,27.7

(511)

45 Pravna istraživanja; priprema pravnih dokumenata; pravne usluge pregovaranja u vezi zaključenja ugovora za druge; usluge zastupanja u parničnim postupcima; savjetovanje u oblasti intelektualne svojine; upravljanje/ menadžment autorskim pravima; licenciranje intelektualne svojine; sistem pravnog nadgledanja.

(210) **BAZ1820785A** (220)26/02/2018

(442) 31/12/2019

(732) **Edimir Milić Boguševac 14, 71000 Sarajevo, BA**

(540)

ODLUKA JE KLJUČ USPJEHA!

(511)

3 Preparati za bijeljenje i ostale materije za pranje rublja; preparati za čišćenje, poliranje, odmaščivanje i struganje; sapuni; parfimerijski proizvodi, eterična ulja, kozmetički proizvodi, losioni za kosu; proizvodi za njegu zuba.;

5 Farmaceutski i veterinarski proizvodi; higijenski proizvodi za upotrebu u medicini; dijetalne materije za medicinske potrebe, hrana za bebe; flasteri, materijal za previjanje; materijali za plombiranje zuba i za zubne otiske; dezinfekciona sredstva; proizvodi za uništavanje životinjskih štetočina; fungicidi, herbicidi.;

35 Oglašavanje i reklamiranje; vođenje komercijalnih poslova; komercijalna administracija; kancelarijski poslovi.

(210) **BAZ1820786A** (220)26/02/2018

(442) 31/12/2019

(732) **“Babić-Bisstours” d.o.o. Zenica
Vatrogasni put broj 1, Zenica, BA**

(740) “STAM” d.o.o.

(591) crvena, bijela, crna

(540)

BISS-TOURS

(531) 27.5,29.1

(511)

35 Trgovina automobilima i motornim vozilima lake kategorije; trgovina ostalim motornim vozilima; trgovina na veliko dijelovima i priborom za motorna vozila; trgovina na malo dijelovima i priborom za motorna vozila; trgovina motociklima, dijelovima i priborom za motocikle te održavanje i popravak motocikala; posredovanje u trgovini poljoprivrednim sirovinama, živim životinjama, tekstilnim sirovinama i poluproizvodima; posredovanje u trgovini gorivima, rudama, metalima i industrijskim hemikalijama; posredovanje u trgovini drvnom građom i građevinskim materijalom; posredovanje u trgovini mašinama, industrijskom opremom, brodovima i avionima; posredovanje u trgovini tekstilom, odjećom, krznom, obućom i kožnim proizvodima; posredovanje u trgovini hranom, pićima i duhanom; posredovanje u trgovini specijaliziranoj za određene proizvode ili grupe ostalih proizvoda; posredovanje u trgovini raznovrsnim proizvodima; trgovina na veliko duhanskim proizvodima; trgovina na veliko šećerom, čokoladom i slatkišima; trgovina na veliko kafom, čajem, kakaom i začinima; trgovina na veliko ostalom hranom, uključujući ribe, ljuskare i mekušce; trgovina na veliko parfemima i kozmetikom; trgovina na veliko krutim, tečnim i plinovitim gorivima i srodnim proizvodima; trgovina na malo motornim gorivima u specijaliziranim prodavnicama; trgovina na malo hranom, pićima i duhanskim proizvodima na štandovima i tržnicama; računovodstvene, knjigovodstvene i revizijske djelatnosti; porezno savjetovanje.;

37 Popravak i održavanje ostalih prijevoznih sredstava; popravak ostale opreme; održavanje i popravak motornih vozila; pranje i hemijsko čišćenje tekstila i krznenih proizvoda.;

39 Gradski i prigradski kopneni prijevoz putnika; taksi služba; ostali kopneni prijevoz putnika; cestovni prijevoz robe; uslužne djelatnosti u vezi s kopnenim prijevozom ; ostale pomoćne djelatnosti u prijevozu; djelatnosti putničkih agencija; djelatnosti turoperatora.;

43 Hoteli i sličan smještaj; ostali smještaj; djelatnosti restorana i ostalih objekata za pripremu i usluživanje hrane; ostale djelatnosti pripreme i usluživanja hrane; djelatnosti pripreme i usluživanja pića; ostale rezervacijske usluge i djelatnosti u vezi s njima.

(210) **BAZ1820787A** (220)26/02/2018

(442) 31/12/2019

(732) **Intersoft d.o.o. Sarajevo Zmaja od
Bosne 7, 71000 Sarajevo, BA**

(740) Dragan Mićunović

(540)

KLIX

(511)

35 Oglašavanje i reklamiranje; vođenje komercijalnih poslova; komercijalna administracija; uredski poslovi; uključujući: usluge agencije za oglašavanje i distribuciju oglasa, reklama i prospekata putem novina i časopisa, usluge pretplate na novine i časopise za treća lica, prodaju novina, časopisa, knjiga i revija za treća lica, iznajmljivanje prostora u novinama, revijama i časopisima za potrebe reklamiranja, propagandni poslovi, distribucija reklamnih oglasa, istraživanje javnog mnijenja uz anketiranje, poslovna istraživanja.;

38 Pružanje vijesti i informacija putem on-line računarskih mreža.

(210) **BAZ1820788A** (220)26/02/2018

(442) 31/12/2019

(732) **“PRETIS” d.d. Vogošća Igmanska bb,
71320 Vogošća, BA**

(591) plava, bijela

(540)



(531) 26.1,26.3,26.7,27.5,29.1

(511)

13 Vatreno oružje; streljivo i projektili; eksplozivi; sredstva za vatromete; balističke rakete; barut; čahure (projektili); detonatori; dimni projektili za rakete; eksplozivi; eksplozivna sredstva; eksplozivni proizvodi; eksplozivni projektili za haubice; instalacije za oružje; kalupi za metke; kontejneri za lansiranje oružja; linijsko punjenje eksploziva; mine (eksplozivi); minobacači (oružje); navođene rakete; navođeni projektili; nitroceluloza; oblikovani naboji (eksplozivi); patrone koje sadržavaju baklje; patrone za barut; patrone za pirotehničke proizvode; pirotehnički proizvodi; pirotehnika; postolja topova (lafete); projektili; protuoklopni projektili; rakete; rakete (projektili); raketni bacači; raketni balistički projektili; svjetleće granate; svjetleći projektili; zapaljivi protuoklopni projektili.

(210) **BAZ1820789A** (220)27/02/2018

(442) 31/12/2019

(300) 32033

12/09/2017

AD

(732) **British American Tobacco (Brands) Limited Globe House, 4 Temple Place, London, WC2R 2PG, GB**

(740) "ŽIVKO MIJATOVIĆ & PARTNERS"
d.o.o. Sarajevo

(591) siva, narandžasta

(540)



(531) 27.3,27.5,29.1

(511)

34 Duhan, sirovi ili prerađeni; duhanski proizvodi; zamjene za duhan (za nemedicinsku upotrebu); sve za svrhu zagrijavanja, ali ne i da izgori; artikli za pušače; elektronički uređaji i njihovi dijelovi za svrhu grijanja duhana.

(210) **BAZ1820790A** (220)27/02/2018

(442) 31/12/2019

(732) **Ilhan Bogoclu Stupska 1A, Sarajevo, BA**

(591) zelena, crna, zlatna

(540)



(531) 25.1,25.3,26.4,27.1,27.5,29.1

(511)

30 Kolači.

(210) **BAZ1820791A** (220)28/02/2018

(442) 31/12/2019

(732) **E. I. du Pont de Nemours and Company Chestnut Run Plaza, 974 Centre Road, Wilmington, DE 19805, US**

(740) PETOŠEVIĆ d.o.o.

(540)



(531) 25.7,26.1,26.11

(511)

1 Poljoprivredne kemikalije i adjuvanti.;

5 Pesticidi; preparati za uništavanje štetočina, fungicidi, herbicidi i insekticidi.;

31 Poljoprivredna sjemena.

(210) **BAZ1820792A** (220)28/02/2018

(442) 31/12/2019

(732) **BELAMIONIX d.o.o. Cerik b.b., 76100 Brčko, BA**

(540)

BELLA

(511)

34 Filteri za cigarete.

(210) **BAZ1820793A** (220)02/03/2018

(442) 31/12/2019

(732) **Lidl Stiftung & Co. KG**
Stiftsbergstrasse 1, 74172
Neckarsulm, DE

(740) "MSA IP"

(591) siva, zelena, plava, narandžasta,
ljubičasta

(540)



(531) 26.1,27.5,29.1

(511)

2 Boje, bojila, tinkture, lakovi, lazure, metalne folije u obliku praha i folije od metala za umjetnost i obrte i makete.;

6 Aluminijske folije za umjetnost.;

7 Šivaće mašine i njihovi dodatci, bobine za šivaće mašine; lemilice, električne; toplinski pištolji i pištolji za vruće ljepljenje, električni.;

8 Ručni alati i pribor, ručno pokretani; makaze; pile (ručne), ubodne pile, oštrice pila, luk pile; noževi za rezbarenje, dlijeta za rezbarenje; ručne stolarske stege.;

11 Aparati za osvjetljavanje, grijanje, proizvodnju pare, kuhanje, hlađenje, sušenje, ventilaciju, snabdijevanje vodom i za sanitarne svrhe.;

14 Obrađeno poludrago kamenje, kutije za nakit; niti od plemenitih metala (nakit); nakit napravljen od plastike; privjesci za ogle i narukvice, perlice za izradu nakita.;

16 Papir i karton (uključeni u klasu 16); listovi [papirni proizvodi]; svjetleći papir, pergament papir, obojeni papir za crtanje, svileni papir; posude, oblikovani dijelovi, vreće, koverta i vreće od papira ili kartona; kalendari; preslikači; naljepnice (kancelarijski pribor); naljepnice za pisma; šivaći obrasci, modeli za vezanje; štampane stvari; knjigovezački materijal; fotografije; papirni proizvodi, kancelarijski pribor (osim namještaja); ljepljiva za papirne proizvode ili kućnu upotrebu ili komplete za izradu maketa; uređaji za ljepljenje fotografije, ljepljivo za ljepljenje, ljepljive trake, ljepljivo u olovci; štamparska slova; tiskarski klišeji; umjetničke slike, uokvirene ili neuokvirene; umjetnički i materijali za crtanje i materijali za uradi sam aktivnosti (uključeni u klasu 16); materijali za crtanje, bojenje i modeliranje, prskalica za držanje i nanošenje boje, masa za modeliranje, štapići za modeliranje, materijali za modeliranje, plastične tvari za modeliranje; glina za modeliranje i vosak za modeliranje, nije za zubarsku upotrebu; kompleti boja za umjetnost i zanatstvo; materijali za obuku (osim aparata); kancelariski pribor (osim namještaja); oprema za pisanje; pečati, tinte za pečate, jastučići za pečate; prstenovi od gume, gumene trake (pisaći pribor); pribadače, kratki ekserčići, kvačice za papir (pisaći pribor); linijari za crtanje; noževi za hobije (skalpeli); hobi makaze, valjci za rezanje, linijari za rezanje, šabloni za bušenje; materijal za zanatstvo; crtači i slikarski

instrumenti, četkice za bojenje, kompleti za nanošenje boje, naime matrice, kontejneri za boje i olovke za aplikaciju boje; platno za slike, slikarski stalci; plastična folija za pakiranje; plastične folije za zanatstvo; kompleti boja za umjetnost i zanatstvo napravljeni uglavnom od gore navedene robe.;

19 Drvo za rekreativnu upotrebu.;

20 Okviri za vezenje; kutije drvene ili plastične; sve gore navedeno za hobije i umjetničke namjene; ukrasi od drveta, voska, gipsa ili plastike. ;

21 Mozaici (nisu za gradnju).;

22 Uzice, konopci; liko (za pletenje); sisal; trijska od drveta i drvena vuna; torbe i vreće za pakiranje, skladištenje i transport.;

23 Prediva i konac, za tekstilnu upotrebu; konac za vezenje, konac i predivo za krpanje, konac za predenje, konac i predivo za šivanje; predivo od šanila, svileni konci i prediva, konac od plastičnog materijala; vuneno predivo, svileni predivo; šivanje setova uglavnom od gore navedenih roba.;

24 Tekstil (uključeni u klasu 24); stolnjaci; tkanina sa ucrtanim motivima za vezenje; filc; ručni rad i umjetnine uglavnom od gore navedenih roba.;

25 Trake za glavu (odjeća); kape za glavu.;

26 Čipka i vez, trake i pletnice; dugmad, kopče i petlje, pribadače i igle; vještačko cvijeće; ukrasi za kosu; kutije za šivaći pribor; samopričvrstne vrpce (šivaći pribor); ukrasni dodaci za odjeću; krojački pribor, osim konaca; vuneni konopci; ručni rad i umjetnine uglavnom od gore navedenih roba.;

28 Igre, igračke i predmeti za igru; karte za igru; modeli igračkica; kocke za slaganje namjenjene za igranje i modeliranje (također u formi setova za pravljanje, igre i kompleti) za pravljenje replika kopnenih vozila, vodenih vozila, aviona i svemirskih letjelica, svemirskih stanica i ostale tehničke opreme velikih razmjera, kao i figurice; završeni modeli kao smanjene replike zgrada, tehničkih vozila velikih razmjera i u obliku figura; igrajuće kartice koje se sastoje od figuralnih replika ljudi, životinja i zgrada.

(210) **BAZ1820794A** (220)02/03/2018

(442) 31/12/2019

(732) **Deciem Beauty Group Inc. 517
Richmond St. E., Toronto, Ontario,
M5A 1R4, CA**(740) "ŽIVKO MIJATOVIĆ & PARTNERS"
d.o.o. Sarajevo

(540)

THE ORDINARY

(511)

3 Kozmetički preparati za njegu tijela; proizvodi za njegu kože i tijela, naročito, sredstva za hidrataciju lica, sredstva za hidrataciju tijela, tretmani za lice protiv starenja; proizvodi za tijelo protiv starenja, naročito, kreme za tijelo protiv starenja; losioni, gelovi, ulja, sredstva za čišćenje, sapuni za tijelo, pilinzi, sredstva za hidrataciju kože, regeneratori za kožu, preparati za omekšavanje kože i preparati za kožu za uklanjanje bora; topikalni tretmani za vrat, naročito, losioni, kreme, gelovi, ulja, sredstva za čišćenje, pilinzi, sredstva za hidrataciju, regeneratori za kožu, preparati za omekšavanje kože i preparati za kožu za uklanjanje bora, sve za kožu vrata; nemedicinski tretmani za strije, naročito losioni, kreme, gelovi, ulja, sredstva za čišćenje, pilinzi, sredstva za hidrataciju, regeneratori za kožu, preparati za omekšavanje kože i preparati za kožu za uklanjanje bora, sve za tretman strija; nemedicinski tretmani za celulit, naročito losioni, kreme, gelovi, ulja, sredstva za čišćenje, sredstva za hidrataciju, regeneratori za kožu, sve za smanjenje celulita; tretmani za izbjeljivanje i/ili posvjetljavanje kože, naročito losioni, kreme, gelovi, ulja, sredstva za čišćenje, sredstva za hidrataciju, regeneratori za kožu, sve za izbjeljivanje i/ili posvjetljavanje kože; proizvodi za njegu kose, naročito, sprejevi za kosu, losioni za njegu kose, regeneratori za kosu i gel za kosu; kozmetički preparati; preparati za čišćenje, pripravci za izbjeljivanje i druge tvari za pranje, naročito, sredstva za izbjeljivanje rublja, deterdženti za pranje i vosak za čišćenje; sredstva za čišćenje, poliranje, odmaščivanje i struganje; sapuni, naročito sapuni protiv znojenja, sapuni za tijelo, sapuni za kupanje i sapuni za ruke; eterična ulja, losioni za kosu; sredstva za čišćenje zuba, kreme za lice i tijelo, kupke za tijelo, šamponi, sredstva za hidrataciju kože tijela, kolonjske vode; parfemske vode, parfemi; dezodoransi za osobnu upotrebu.;

35 Usluge trgovine na malo u području kozmetike, proizvoda za osobnu njegu, proizvoda za njegu kože, lica i tijela i proizvoda za ljepotu; online maloprodajne usluge u području kozmetike, proizvoda za osobnu njegu, proizvoda za njegu kože, proizvoda za njegu lica i tijela i proizvoda za ljepotu.

(210) **BAZ1820796A** (220)05/03/2018

(442) 31/12/2019

(732) **LIGHT d.o.o. Sarajevo ul. Gajev trg
bb, Sarajevo, BA**

(740) Nusmir Huskić

(540)

SARAJBOSNA

(511)

29 Konzervirano, sušeno i kuhano voće i povrće; želei, džemovi, kompoti; jaja, mlijeko i mliječni proizvodi; jestiva ulja i masti.;

30 Kakao, šećer, tapioka, brašno i proizvodi od žitarica, hljeb, kolači, poslastice, sladoledi; med, melasa, kvasac, prašak za pecivo; sirće, sosovi (kao začini); začini.;

43 Usluge obezbjeđivanja hrane i pića.

(210) **BAZ1820797A** (220)05/03/2018

(442) 31/12/2019

(732) **LIGHT d.o.o. Sarajevo ul. Gajev trg
bb, Sarajevo, BA**

(740) Nusmir Huskić

(591) bijela, crna, crvena, svijetlo siva, tamno siva, žuto-zlatna

(540)



(531) 26.1,27.5,29.1

(511)

29 Konzervirano, sušeno i kuhano voće i povrće; želei, džemovi, kompoti; jaja, mlijeko i mliječni proizvodi; jestiva ulja i masti.;

30 Kakao, šećer, tapioka, brašno i proizvodi od žitarica, hljeb, kolači, poslastice, sladoledi; med, melasa, kvasac, prašak za pecivo; sirće, sosovi (kao začini); začini.;

43 Usluge obezbjeđivanja hrane i pića

(210) **BAZ1820798A** (220)06/03/2018

(442) 31/12/2019

(732) **Declem Beauty Group Inc. 517
Richmond St. E., Toronto, Ontario,
M5A 1R4, CA**(740) "ŽIVKO MIJATOVIĆ & PARTNERS"
d.o.o. Sarajevo

(540)

AVESTAN

(511)

3 Kozmetički preparati za njegu tijela; proizvodi za njegu kože i tijela, naročito, sredstva za hidrataciju lica, sredstva za hidrataciju tijela, tretmani za lice protiv starenja; proizvodi za tijelo protiv starenja, naročito, kreme za tijelo protiv starenja; losioni, gelovi, ulja, sredstva za čišćenje, sapuni za tijelo, pilinzi, sredstva za hidrataciju kože, regeneratori za kožu, preparati za omekšavanje kože i preparati za kožu za uklanjanje bora; topikalni tretmani za vrat, naročito, losioni, kreme, gelovi, ulja, sredstva za čišćenje, pilinzi, sredstva za hidrataciju, regeneratori za kožu, preparati za omekšavanje kože i preparati za kožu za uklanjanje bora, sve za kožu vrata; nemedicinski tretmani za strije, naročito losioni, kreme, gelovi, ulja, sredstva za čišćenje, pilinzi, sredstva za hidrataciju, regeneratori za kožu, preparati za omekšavanje kože i preparati za kožu za uklanjanje bora, sve za tretman strija; nemedicinski tretmani za celulit, naročito losioni, kreme, gelovi, ulja, sredstva za čišćenje, sredstva za hidrataciju, regeneratori za kožu, sve za smanjenje celulita; tretmani za izbjeljivanje i/ili posvjetljavanje kože, naročito losioni, kreme, gelovi, ulja, sredstva za čišćenje, sredstva za hidrataciju, regeneratori za kožu, sve za izbjeljivanje i/ili posvjetljavanje kože; proizvodi za njegu kose, naročito, sprejevi za kosu, losioni za njegu kose, regeneratori za kosu i gel za kosu; kozmetički preparati; preparati za čišćenje, pripravci za izbjeljivanje i druge tvari za pranje, naročito, sredstva za izbjeljivanje rublja, deterdženti za pranje i vosak za čišćenje; sredstva za čišćenje, poliranje, odmašćivanje i struganje; sapuni, naročito sapuni protiv znojenja, sapuni za tijelo, sapuni za kupanje i sapuni za ruke; eterična ulja, losioni za kosu; sredstva za čišćenje zuba, kreme za lice i tijelo, kupke za tijelo, šamponi, sredstva za hidrataciju kože tijela, kolonjske vode; parfemske vode, parfemi; dezodoransi za osobnu upotrebu.;

35 Usluge trgovine na malo u području kozmetike, proizvoda za osobnu njegu, proizvoda za njegu kože, lica i tijela i proizvoda za ljepotu; online maloprodajne usluge u području kozmetike, proizvoda za osobnu njegu, proizvoda za njegu kože, proizvoda za njegu lica i tijela i proizvoda za ljepotu.

(210) **BAZ1820799A** (220)08/03/2018

(442) 31/12/2019

(732) **Deciem Beauty Group Inc. 517
Richmond St. E., Toronto, Ontario,
M5A 1R4, CA**(740) "ŽIVKO MIJATOVIĆ & PARTNERS"
d.o.o. Sarajevo

(540)

DECIEM

(511)

3 Kozmetički preparati za njegu tijela; proizvodi za njegu kože i tijela, naročito, sredstva za hidrataciju lica, sredstva za hidrataciju tijela, tretmani za lice protiv starenja; proizvodi za tijelo protiv starenja, naročito, kreme za tijelo protiv starenja; losioni, gelovi, ulja, sredstva za čišćenje, sapuni za tijelo, pilinzi, sredstva za hidrataciju kože, regeneratori za kožu, preparati za omekšavanje kože i preparati za kožu za uklanjanje bora; topikalni tretmani za vrat, naročito, losioni, kreme, gelovi, ulja, sredstva za čišćenje, pilinzi, sredstva za hidrataciju, regeneratori za kožu, preparati za omekšavanje kože i preparati za kožu za uklanjanje bora, sve za kožu vrata; nemedicinski tretmani za strije, naročito losioni, kreme, gelovi, ulja, sredstva za čišćenje, pilinzi, sredstva za hidrataciju, regeneratori za kožu, preparati za omekšavanje kože i preparati za kožu za uklanjanje bora, sve za tretman strija; nemedicinski tretmani za celulit, naročito losioni, kreme, gelovi, ulja, sredstva za čišćenje, sredstva za hidrataciju, regeneratori za kožu, sve za smanjenje celulita; tretmani za izbjeljivanje i/ili posvjetljavanje kože, naročito losioni, kreme, gelovi, ulja, sredstva za čišćenje, sredstva za hidrataciju, regeneratori za kožu, sve za izbjeljivanje i/ili posvjetljavanje kože; proizvodi za njegu kose, naročito, sprejevi za kosu, losioni za njegu kose, regeneratori za kosu i gel za kosu; kozmetički preparati; preparati za čišćenje, pripravci za izbjeljivanje i druge tvari za pranje, naročito, sredstva za izbjeljivanje rublja, deterdženti za pranje i vosak za čišćenje; sredstva za čišćenje, poliranje, odmašćivanje i struganje; sapuni, naročito sapuni protiv znojenja, sapuni za tijelo, sapuni za kupanje i sapuni za ruke; eterična ulja, losioni za kosu; sredstva za čišćenje zuba, kreme za lice i tijelo, kupke za tijelo, šamponi, sredstva za hidrataciju kože tijela, kolonjske vode; parfemske vode, parfemi; dezodoransi za osobnu upotrebu.;

35 Usluge trgovine na malo u području kozmetike, proizvoda za osobnu njegu, proizvoda za njegu kože, lica i tijela i proizvoda za ljepotu; online maloprodajne usluge u području kozmetike, proizvoda za osobnu njegu, proizvoda za njegu kože, proizvoda za njegu lica i tijela i proizvoda za ljepotu.

(210) **BAZ1820800A** (220)08/03/2018

(442) 31/12/2019

(732) **Abdi Ibrahim Ilaç Sanayi ve Ticaret A.S. Reşitpaşa Mahallesi, Eski Büyükdere, Caddesi No:4 34467, Maslak, Istanbul, TR**

(740) "INTELBIRO" d.o.o.

(540)

LIFTA

(511)

5 Farmaceutski i veterinarski proizvodi; higijenski proizvodi za upotrebu u medicini; dijetne tvari za medicinske potrebe, hrana za dojenčad; ?asteri, materijal za previjanje; materijali za plombiranje zubi i za zubne otiske; dezinfekcijska sredstva; proizvodi za uništavanje životinjskih štetočina; fungicidi, herbicidi.

(210) **BAZ1820801A** (220)08/03/2018

(442) 31/12/2019

(732) **Abdi Ibrahim Ilaç Sanayi ve Ticaret A.S. Reşitpaşa Mahallesi, Eski Büyükdere, Caddesi No:4 34467, Maslak, Istanbul, TR**

(740) "INTELBIRO" d.o.o.

(540)

TANT-SEPT

(511)

5 Farmaceutski i veterinarski proizvodi; higijenski proizvodi za upotrebu u medicini; dijetne tvari za medicinske potrebe, hrana za dojenčad; ?asteri, materijal za previjanje; materijali za plombiranje zubi i za zubne otiske; dezinfekcijska sredstva; proizvodi za uništavanje životinjskih štetočina; fungicidi, herbicidi.

(210) **BAZ1820802A** (220)08/03/2018

(442) 31/12/2019

(732) **Abdi Ibrahim Ilaç Sanayi ve Ticaret A.S. Reşitpaşa Mahallesi, Eski Büyükdere, Caddesi No:4 34467, Maslak, Istanbul, TR**

(740) "INTELBIRO" d.o.o.

(540)

TENOVIRAL

(511)

5 Farmaceutski i veterinarski proizvodi; higijenski proizvodi za upotrebu u medicini; dijetne tvari za medicinske potrebe, hrana za dojenčad; ?asteri, materijal za previjanje; materijali za plombiranje zubi i za zubne otiske; dezinfekcijska sredstva; proizvodi za uništavanje životinjskih štetočina; fungicidi, herbicidi.

(210) **BAZ1820806A** (220)08/03/2018

(442) 31/12/2019

(732) **Delta Trade d.o.o. Sarajevska 263A, Zenica, BA**

(591) zelena, narandžasta, crna

(540)



(531) 5.3,24.17,27.3,27.5,29.1

(511)

29 Sirovi badem; sjemenke amaranta; oljuštene bundevine sjemenke; Chia sjemenke; oljuštene konopljne sjemenke; miks oljuštenih sjemenki bundeve i suncokreta; kvinoa; sjemenke suncokreta; suha brusnica; suha višnja; suha borovnica; goji bobice.;

30 Đumbir; kurkuma; piskavica; psilium.;

31 Kokosov čips.

(210) **BAZ1820807A** (220)09/03/2018

(442) 31/12/2019

(732) **COMPAGNIE GENERALE DES ETABLISSEMENTS MICHELIN 12, cours Sablon, 63000 Clermont-Ferrand, FR**

(740) "INTELBIRO" d.o.o.

(540)

FARM'ON

(511)

12 Pneumatske gume za kotače vozila; zračnice za pneumatske gume; trake za izmjenu vanjskog sloja automobilskih guma; gusjenice za vozila.

(210) **BAZ1820808A** (220)09/03/2018
 (442) 31/12/2019
 (732) **Nicoventures Holdings Limited Globe House, 1 Water Street, London, WC2R 3LA, GB**
 (740) "ŽIVKO MIJATOVIĆ & PARTNERS"
 d.o.o. Sarajevo
 (540)

VUSE

(511)
 34 Elektroničke cigarete; patrone za elektroničke cigarete; tekuće otopine za upotrebu u elektroničkim cigaretama; cigarete koje sadrže zamjene za duhan; zamjene za duhan; cigarete; duhan; duhanski proizvodi; futrole za cigarete; kutije za cigarete.

(210) **BAZ1820809A** (220)09/03/2018
 (442) 31/12/2019
 (732) **Senad Softić Fra Grge Martića 21, 75000 Tuzla, BA**
 (591) plava, crvena, zelena, žuta
 (540)

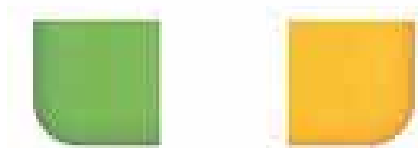
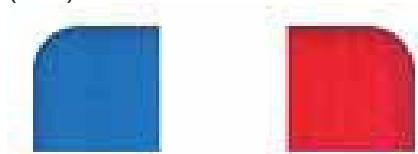

APO GROUP
 vaša apoteka

(531) 24.13,26.4,27.5,29.1
 (511)
 35 Marketinške studije; marketinška istraživanja; marketing..

(210) **BAZ1820810A** (220)12/03/2018
 (442) 31/12/2019
 (732) **SHEBARA FOODS 1000 N. West Street Suite 1276, Wilmington, Delaware 19801, US**
 (740) Dragan Mićunović
 (540)

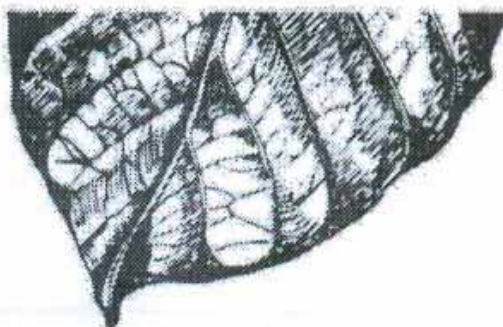

PURE

(531) 5.3,27.5
 (511)
 34 Duhan; duhanski proizvodi posebno cigarete; proizvodi za pušače; šibice.

(210) **BAZ1820811A** (220)12/03/2018
 (442) 31/12/2019
 (732) **Zdravstvena ustanova - laboratorija u oblasti imunologije "Konzilijum" Banjaluka Banjaluka, Ul. Braće Mažar i majke Marije b.b., BA**
 (740) Igor Sjerikov
 (591) crvena, plava
 (540)



(531) 2.7,27.5,29.1
 (511)
 44 Usluge laboratorijske analize koje se odnose na liječenje ljudi; usluge medicinskih laboratorija za analizu uzoraka uzetih od pacijenata; usluge medicinskih laboratorija za analizu uzoraka krvi uzetih od pacijenata; usluge medicinskih analiza u vezi s liječenjem ljudi, koje pružaju medicinski laboratoriji.

- (210) **BAZ1820812A** (220)13/03/2018
 (442) 31/12/2019
 (732) **Airwair International Limited A company organised under the laws of United Kingdom Cobb's Lane, Wollaston, Wellingborough, Northamptonshire, NN29 7SW, GB**
 (740) "ŽIVKO MIJATOVIĆ & PARTNERS" d.o.o. Sarajevo
 (540)

AIRWAIR

- (511)
 25 Odjeća; trikoi [gimnastički dresovi, majice]; pletena odjeća [odjevni predmeti]; oprema za bebe; kaputi; muški ogrtači (kaputi); košulje; majice kratkih rukava; polo majice; trikotaža; jakne; traperice; majice; hlače; konfekcijska odjeća; dokoljenice; tajice; donje rublje; pokrivala za glavu; kape; šeširi; znojnice; kapuljače; okrugle kapice; šalovi; marama za vrat (šalovi); marama, pašmine; rukavice (odjeća); čarape; čarape protiv znojenja; kratke čarape [sokne]; kaiševi; kožni remeni [odjeća]; obuća; čizme; sandale; cipele; gornji dio čizama [sare]; ulošci; metalni dijelovi za obuću; potplati za obuću; umeci za obuću; dijelovi za pete za obuću (omča za pete).

- (210) **BAZ1820814A** (220)13/03/2018
 (442) 31/12/2019
 (732) **Poljorad d.o.o. Turbe-Travnik Bosanska b.b., 72283 Turbe, BA**
 (591) bijela, zlatno-smeđa, braon, narandžasta, zelena, žuta, bež, bordo
 (540)

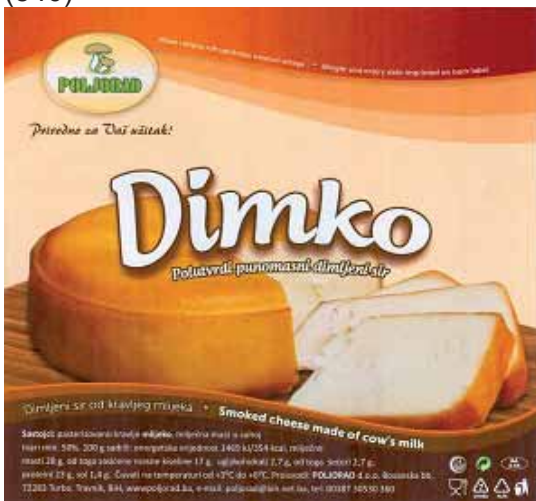

- (531) 5.11,8.3,25.1,26.1,29.1

- (511)
 29 Mliječni proizvodi; sirevi; dimljeni sir; mliječne zamjene.

- (210) **BAZ1820815A** (220)14/03/2018
 (442) 31/12/2019
 (732) **Deciem Beauty Group Inc. 517 Richmond St. E., Toronto, Ontario, M5A 1R4, CA**
 (740) "ŽIVKO MIJATOVIĆ & PARTNERS" d.o.o. Sarajevo
 (540)

THE ABNORMAL BEAUTY COMPANY

- (511)
 3 Kozmetički preparati za njegu tijela; proizvodi za njegu kože i tijela, naročito, sredstva za hidrataciju lica, sredstva za hidrataciju tijela, tretmani za lice protiv starenja; proizvodi za tijelo protiv starenja, naročito, kreme za tijelo protiv starenja; losioni, gelovi, ulja, sredstva za čišćenje, sapuni za tijelo, pilinzi, sredstva za hidrataciju kože, regeneratori za kožu, preparati za omekšavanje kože i preparati za kožu za uklanjanje bora; topikalni tretmani za vrat, naročito, losioni, kreme, gelovi, ulja, sredstva za čišćenje, pilinzi, sredstva za hidrataciju, regeneratori za kožu, preparati za omekšavanje kože i preparati za kožu za uklanjanje bora, sve za kožu vrata; nemedicinski tretmani za strije, naročito losioni, kreme, gelovi, ulja, sredstva za čišćenje, pilinzi, sredstva za hidrataciju, regeneratori za kožu, preparati za omekšavanje kože i preparati za kožu za uklanjanje bora, sve za tretman strija; nemedicinski tretmani za celulit, naročito losioni, kreme, gelovi, ulja, sredstva za čišćenje, sredstva za hidrataciju, regeneratori za kožu, sve za smanjenje celulita; tretmani za izbjeljivanje i/ili posvjetljavanje kože, naročito losioni, kreme, gelovi, ulja, sredstva za čišćenje, sredstva za hidrataciju, regeneratori za kožu, sve za izbjeljivanje i/ili posvjetljavanje kože; proizvodi za njegu kose, naročito, sprejevi za kosu, losioni za njegu kose, regeneratori za kosu i gel za kosu; kozmetički preparati; preparati za čišćenje, pripravci za izbjeljivanje i druge tvari za pranje, naročito, sredstva za izbjeljivanje rublja, deterdženti za pranje i vosak za čišćenje; sredstva za čišćenje, poliranje, odmašćivanje i struganje; sapuni, naročito sapuni protiv znojenja, sapuni za tijelo, sapuni za kupanje i sapuni za ruke; eterična ulja, losioni za kosu; sredstva za čišćenje zuba, kreme za lice i tijelo, kupke za tijelo, šamponi, sredstva za hidrataciju kože tijela, kolonjske vode; parfemske vode, parfemi; dezodoransi za osobnu upotrebu.;

- 35 Usluge trgovine na malo u području kozmetike, proizvoda za osobnu njegu, proizvoda za njegu kože, lica i tijela i proizvoda za ljepotu; online maloprodajne usluge u području kozmetike, proizvoda za osobnu njegu, proizvoda za njegu kože, proizvoda za njegu lica i tijela i proizvoda za ljepotu.

(210) **BAZ1820816A** (220)15/03/2018

(442) 31/12/2019

(732) **Društvo za proizvodnju farmaceutskih proizvoda PHARMANOVA d.o.o. Industrijska 8, 11500 Obrenovac, RS**

(740) DR DIANA PROTIĆ-TKALČIĆ & PARTNERS D.O.O.

(540)

SOLD3EVIT

(511)

5 Farmaceutski, medicinski i veterinarski preparati; dijetetska hrana i supstance prilagođene za upotrebu u medicini ili veterinarsku upotrebu; dijetetski dodaci (dodaci ishrani) za ljude ili životinje.

(210) **BAZ1820817A** (220)15/03/2018

(442) 31/12/2019

(732) **GOLDEN LEAF (MACAU) TOBACCO'S MANUFACTURING LIMITED, A corporation organized and existing under the laws of MACAU Rua Dos Pescadores, No66, Bloco II, 3oAndar-a, MO**

(740) "INTELBIRO" d.o.o.

(540)



(531) 1.15,7.1,27.3,27.5

(511)

34 Duhan; cigarete; elektroničke cigarete; kutije za šibice; upaljači za pušače.

(210) **BAZ1820818A** (220)16/03/2018

(442) 31/12/2019

(732) **Rotana Hotel Management Corporation P.J.S.C. Abu Dhabi Island, Arabian Gulf Street, West 59-1, Plot No. 9, 19th Floor, Office # 1901-1902, Crystal Tour Investments LLC, Abu Dhabi, AE**

(740) PETOŠEVIĆ d.o.o.

(540)

ROTANA

(511)

16 Papir, karton i roba napravljena od ovih materijala, koja nije uključena u druge klase; štampane stvari; materijali za uvezivanje knjiga; fotografije; kancelarijski materijal; ljepila za kancelarijsku ili kućnu upotrebu; materijali za umjetnike; kistovi; pisače mašine i kancelarijski rekviziti (osim namještaja); materijali za obuku (osim uređaja); plastični materijali za pakovanje (koji nisu uključeni u druge klase); slova (printana slova); štamparski kalupi; magazini; novine; časopisi; bilteni; knjige; publikacije; žurnali; katalozi; knjižice; brošure; letci; pamfleti; kalendari; karte za igranje; obrasci; čestitke; pozivnice; etikete; pisma; blokovi; papirni blokovi; upijači tinte; dnevnici; fascikli; mape za indeksiranje; razglednice; plakati; karte; blokovi za pisanje; papir za pisanje; računari; pera; olovke; flomasteri; tehničke olovke; hemijske olovke; utezi za papir; gumice za brisanje.;

35 Odnosi s javnošću, marketing i reklamiranje; oglašavanje; pružanje usluga prodaje i marketinga u vezi sa privremenim smještajem; poslovno konsultiranje; poslovno upravljanje i savjetovanje; poslovna administracija; poslovno upravljanje hotelima, stanovima sa uslugom i restoranima; pružanje poslovne pomoći kod uspostave i vođenja franšiza; spajanje raznih dobara (isključujući transport istih) za dobrobit drugih, omogućavanje kupcima ugodno gledanje i kupovinu tih dobara; upravljanje uređima i osobljem; izrada i održavanje baza podataka; organiziranje izložbi i trgovačkih sajmova u komercijalne ili reklamne svrhe; iznajmljivanje reklamnog prostora; organiziranje, provođenje, upravljanje i pružanje programa nagrađivanja lojalnosti, uključujući upravljanje programima pružanja pogodnosti i nagrada povezanih sa programima nagrađivanja lojalnosti za druge; programi motivacije kupaca; promoviranje hotelskog smještaja, restorana, hrane, pića, odmarališta, spa centara, golf terena i paketa putovanja kroz upravljanje programom motivacije nagrađivanjem; pružanje gore navedenih usluga putem globalnih kompjuterskih mreža; pružanje informacija i usluga konsultiranja vezanih za gore navedene usluge.;

36 Usluge osiguranja: financijske usluge; novčani poslovi; usluge agencija za nekretnine; programi financijskog i motivacijskog nagrađivanja; financijske i osiguravajuće usluge vezane za organiziranje, izvođenje, upravljanje i pružanje programa nagrađivanja lojalnosti; izdavanje vrijednosnih bonova ili vaučera u vezi sa programima nagrađivanja lojalnosti; financijska sponzorstva; pružanje usluga posredovanja; izdavanje putničkih čekova; usluge vezane za stanove; davanje stanova u zakup; pravo na vremenski ograničenu uporabu nekretnine za odmor; pravo na vremenski ograničenu uporabu nekretnine; upravljanje stanovima.;

43 Usluge pružanja hrane i pića; privremeni smještaj; usluge hotela, usluge motela, pružanje privremenog smještaja; usluge rezervacija hotelskog i drugog smještaja; organiziranje smještaja za praznike; usluge gostoprimstva; usluge samo uslužnih restorana; usluge za ponijeti; kafići; usluge koktel bara i noćnih klubova; usluge kafića; usluge restorana i bifea; usluge ugostiteljstva za pružanje hrane i pića; pružanje objekata za održavanje konferencija, sastanaka i izložbi; usluge prijave i odjave u hotel; usluge elektronskih informacija vezanih za hotele; pružanje usluga informiranja i konsultiranja koje se odnose na gore navedene usluge.

(210) **BAZ1820819A** (220)16/03/2018

(442) 31/12/2019

(732) **Rotana Hotel Management Corporation P.J.S.C. Abu Dhabi Island, Arabian Gulf Street, West 59-1, Plot No. 9, 19th Floor, Office # 1901-1902, Crystal Tour Investments LLC, Abu Dhabi, AE**

(740) PETOŠEVIĆ d.o.o.

(540)

ARJAAN

(511)

43 Usluge pružanja hrane i pića; privremeni smještaj; usluge hotela, usluge motela, pružanje privremenog smještaja; usluge rezervacija hotelskog i drugog smještaja; organiziranje smještaja za praznike; usluge gostoprimstva; usluge samo uslužnih restorana; usluge za ponijeti; kafići; usluge koktel bara i noćnih klubova; usluge kafića; usluge restorana i bifea; usluge ugostiteljstva za pružanje hrane i pića; pružanje objekata za održavanje konferencija, sastanaka i izložbi; usluge prijave i odjave u hotel; usluge elektronskih informacija vezanih za hotele; pružanje usluga informiranja i konsultiranja koje se odnose na gore navedene usluge.

(210) **BAZ1820820A** (220)16/03/2018

(442) 31/12/2019

(732) **Unilever N.V. Weena 455, 3013 AL, Rotterdam, NL**

(740) "ŽIVKO MIJATOVIĆ & PARTNERS" d.o.o. Sarajevo

(540)

COOL TOUCH

(511)

3 Sapuni; parfumerijski proizvodi, eterična ulja, kozmetički proizvodi; kolonjske vode, toaletne vode, parfimirani sprejevi za tijelo; ulja, kreme i losioni za kožu; pjena za brijanje, gel za brijanje, losioni za upotrebu prije i poslije brijanja; talk puder; preparati za kupanje i tuširanje; losioni za kosu; šamponi i regeneratori; proizvodi za oblikovanje kose; preparati za čišćenje zubi; nemedicinske vodice za ispiranje usta; dezodoransi; sredstva protiv znojenja za osobnu uporabu; nemedicinski toaletni preparati.

(210) **BAZ1820821A** (220)19/03/2018

(442) 31/12/2019

(732) **Bosnalijek, farmaceutska i hemijska industrija, dioničko društvo Jukićeva 53, 71000 Sarajevo, BA**

(740) KARABDIĆ KERIM

(540)

LYSOBACT P SPRAY

(511)

5 Farmaceutski proizvodi.

(210) **BAZ1820822A** (220)20/03/2018

(442) 31/12/2019

(732) **Lidl Stiftung & Co. KG Stiftsbergstrasse 1, 74172 Neckarsulm, DE**

(740) "MSA IP"

(591) zlatna, bijela. Siva boja pozadine nije predmet zaštite.

(540)

**WEIZENSTOLZ**

(531) 24.1,27.5,29.1

(511)

33 Alkoholna pića (osim piva); vino, napitci sa vinom, žestoka pića, likeri; mješana alkoholna pića i aperitivi na bazi žestokih pića ili vina; pripravci za pripremu alkoholnih pića.

(210) **BAZ1820823A** (220)21/03/2018

(442) 31/12/2019

(300) 017812793

14/02/2018

EM

(732) **Laticrete International, Inc. (a Connecticut corporation) One Laticrete Park North, Bethany, CT 06524-3423, US**

(740) DR DIANA PROTIĆ-TKALČIĆ & PARTNERS D.O.O.

(540)

LEVELEX-ECO

(511)

2 Osnovni sloj boje ili apreture i tvari za sprečavanje apsorpcije između premaza; zaptivne tvari za korištenja kod premazivanja.;

19 Glazure i premazi od maltera za podne površine; malter; vodootporni malter; samonivelirajući malter; silikatni preparati za zaštitu od vlage kod zidanja.

(210) **BAZ1820824A** (220)21/03/2018

(442) 31/12/2019

(732) "TDU Tvornica duhana Udbina" d.o.o. Podudbina 14, Udbina, HR

(740) Advokat dr Jovan Šarac

(591) zelena, zlatna, plava, žuta, crna, bijela

(540)

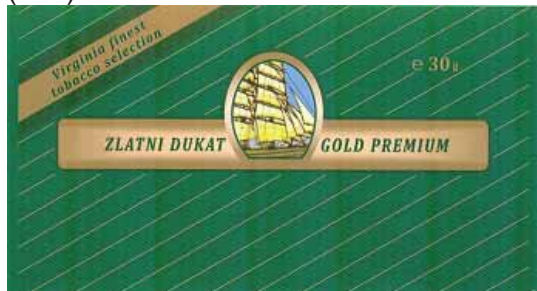

(531) 18.3,25.3,25.7,26.11,27.5,29.1

(511)

34 Arome za duhan, osim eteričnih ulja; blokovi [svežnjevi] cigaretpapira; duhan; duhan (vrećice za duhan); duhan za žvakanje; filtri za cigarete; kutije za cigare; kutije za cigare opremljene ovlaživačem; kutije za duhan; lule; lule (strugalice za čišćenje lula) [pribor za pušače]; motanje cigareta (džepne spravice za motanje cigareta); papirići za cigarete; pepeljare za pušače; posude za duhan; šibice; šibice (kutije za šibice); šibice (stalci za šibice); šmrkanje (duhan za šmrkanje).

(210) **BAZ1820825A** (220)21/03/2018

(442) 31/12/2019

(732) **BELAMIONIX d.o.o. Cerik b.b., 76100 Brčko, BA**

(540)

EMA

(511)

29 Konzervirana tunjevina.

(210) **BAZ1820826A** (220)22/03/2018

(442) 31/12/2019

(732) **Western Digital Technologies, Inc. 5601 Great Oaks Parkway, San Jose, California 95119, US**

(740) "MSA IP"

(540)

UPTHERE

(511)

9 Aparati za snimanje, prenos i reprodukciju zvuka ili slika; audio muzički plejeri; aparati za snimanje medija; uređaji za audio reprodukciju; jedinice za čuvanje rezervne kopije za računare; prazne fleš memorijske kartice; prazni USB priključci; torbe za prenos računarskog hardvera (opreme); aparati za računarsku analizu, naime, integrisani hardver računara koji sadrži sistem firmvera i softvera za upravljanje centrima podataka velikih razmjera, analizu podataka, skladištenje podataka, i analizu performansi sistema skladištenja; disk drajveri za računare; računarski hardver i softver za skladištenje podataka; računarski hardver koji obuhvata šasiju, kućište, napajanje, kablove; računarski hardver za otpremanje, skladištenje, pronalaženje, preuzimanje, prenos i isporuku digitalnog sadržaja; računarski hardver, naime, jedinice hard diskova i poluprovodničkih diskova; računarski hardver; računarska memorija; uređaji računarske memorije; uređaji za skladištenje računarskih mreža, naime, medijski plejeri, prazni digitalni mediji za skladištenje, prenosivi hard diskovi, jedinice poluprovodničkih diskova, fleš memorijske jedinice, hibridne disk jedinice i kompjuterske periferne jedinice za skladištenje i čuvanje rezervnih elektronskih podataka bilo lokalno ili preko telekomunikacione mreže ili preko oblaka; uređaji za skladištenje računarske mreže, odnosno skladištenje i čuvanje rezervnih elektronskih podataka bilo lokalno ili preko telekomunikacione mreže; futrole za prenos kompjuterskih perifernih jedinica; kompjuterske periferne jedinice; računarski proizvodi koji se koriste za prenos, prosljeđivanje, prikazivanje i reprodukciju tekstova, podataka, audio i video datoteka, digitalnih slika i multimedijalnog sadržaja sa uređaja za skladištenje podataka, hard diskova, diskova i računarskih perifernih jedinica na televizore, video monitore, projektore, računare i mobilne uređaje, naime, računarske tablete, pametne telefone, laptopove; računarski softver koji omogućava pronalaženje podataka; računarski softver; uređaji za čuvanje podataka na računaru, naime, uređaji za mrežno pohranjivanje podataka za deljenje datoteka i čuvanje rezervnih datoteka u oblaku; uređaji za čuvanje podataka na računaru, naime, hardver za računarsku memoriju, hard diskovi za računare i poluprovodnički (SSD) uređaji za računare; uređaji za čuvanje podataka na računaru, naime, sistemi ili podsistemi za skladištenje i arhiviranje elektronskih podataka; hardver za skladištenje na računaru u obliku sistema ili podsistema za skladištenje i arhiviranje elektronskih podataka; komponente računara; kablovi za prenos podataka za upotrebu u računarstvu; softver za kompresiju podataka; oprema za obradu podataka; uređaji za skladištenje podataka, naime, jedinice hard diskova, jedinice digitalnih diskova, medijski plejeri, prazni digitalni mediji za skladištenje, prenosive jedinice hard diskova, jedinice poluprovodničkih diskova, fleš memorijske jedinice, jedinice hibridnih diskova i kompjuterske periferne

jedinice; uređaji za skladištenje podataka; programi za skladištenje podataka; dijagnostički aparati, koji nisu za medicinsku upotrebu, naime uređaji koji se koriste za analizu i optimizaciju računarskih sistema; memorijski diskovi; disk drajveri; priključne stanice za uređaje za skladištenje podataka, naime, jedinice hard diskova, prenosive jedinice hard diskova, jedinice poluprovodničkih diskova i jedinice hibridnih diskova; računarski softver za daljinski nadzor i analizu koji se može preuzeti; elektronski bilteni za preuzimanje; mobilne aplikacije za preuzimanje; publikacije koje se mogu preuzeti; električne integrisane kartice; elektronske komponente za računare; elektronske memorije; futrole za eksterne hard diskove; futrole za eksterne poluprovodničke diskove; čitači memorijskih fleš kartica; fleš priključci; memorijske fleš kartice; fleš memorijski čipovi; fleš memorija; čipovi integrisanih kola; integrisana kola; interfejsi za računare; kućišta internih hard diskova; futrola unutrašnjih poluprovodničkih jedinica; kućišta unutrašnjih poluprovodničkih jedinica; magnetni nosači podataka, diskovi za snimanje; memorijske kartice; mp3 plejeri; prenosive fleš memorije; električni kablovi; jedinice za električno napajanje; štampana kola; naučni aparati i instrumenti; poluprovodničke memorije i memorijski kontrolori; softver za pristup video zapisima i podacima koji se čuvaju na distribuiranim računarskim uređajima za skladištenje; softver za kompresovanje podataka; softver za analizu i optimizaciju računarskih sistema; softver za šifrovanje podataka; softver za maksimalno skladištenje podataka; softver za upravljanje i administriranje uređaja za čuvanje podataka; poluprovodničke jedinice; uređaji za skladištenje podataka i njihovo pronalaženje; strukturalna kućišta za elektronsku i data opremu; poluprovodničke pločice za izradu integrisanih kola; kompjuterske priključne stanice; računarski hardver za sistemsku analizu sa firmverom i softverom za upravljanje centrima podataka velikih razmjera, analizom podataka, skladištenjem podataka, i analizom performansi sistema skladištenja; hardver za računarske mreže; kompjuterske periferne jedinice; računarski softver za praćenje kompjuterskih sistema; uređaji za čuvanje podataka na računaru, naime, hardver za mrežno pohranjivanje podataka; elektronski uređaji za skladištenje podataka, naime, jedinice hard diskova, jedinice digitalnih diskova, prazni digitalni mediji za skladištenje, prenosivi hard diskovi, jedinice poluprovodničkih diskova, fleš memorijske jedinice, hibridne disk jedinice i kompjuterske periferne jedinice; adapteri fleš kartica; jedinice hard diskova; futrole unutrašnjih hard diskova; montažna postolja prilagođena za računarski hardver; pokretni sistemi za čuvanje rezervnih podataka, naime, kompjuterska oprema koja se sastoji prije svega od jedinica hard diskova i poluprovodničkih diskova, a sekundarno od računarskog softvera; sistem za čuvanje rezervnih podataka zasnovan na pokretnom hard disku; USB priključci.; 38 Elektronski prenos podataka i dokumenata preko računarskih mreža.;

42 Računarsko programiranje; savjetovanje u oblasti računarskog softvera; analiza računarskih sistema; dizajniranje računarskih sistema; savjetovanje u oblasti dizajna i razvoja računarskog hardvera; dizajn i razvoj računarskog hardvera i softvera; usluge dizajna, razvoja, ažuriranja i održavanja podataka sa hard diskova (HDD), poluprovodničkih diskova (SSD) i računarskih uređaja za pohranjivanje podataka; elektronsko pohranjivanje podataka; industrijska istraživanja u oblasti analize sistema i optimizacije uređaja sa postojanom fleš memorijom, centara za čuvanje i obradu podataka, hiperskalabilnih računarskih sistema i sistema računarstva u oblaku

(klauđu); pružanje informacija o računarskim tehnologijama; instaliranje računarskog softvera; održavanje ugrađenog softvera (firmvera) i softvera; praćenje računarskih sistema daljinskim pristupom; čuvanje rezervne kopije (bekapovanje) podataka van mreže; pružanje informacija o računarskim tehnologijama i programiranju; usluge tehničke podrške u oblasti računarskog hardvera i softvera; usluge tehničke podrške u oblasti računarskog hardvera, pohranjivanja računarskih podataka, pohranjivanja informacija, umrežavanje računara i interfejsova, kao i disk drajvova, računarskih disk drajvova i elektronske memorije; naučne i tehnološke usluge, istraživanje i dizajniranje u vezi sa istim; naučne i tehnološke usluge u vidu analize sistema i optimizacije uređaja sa postojanom fleš memorijom, centara za čuvanje i obradu podataka, analize hiperskalabilnih računarskih sistema (računarski sistemi koji imaju mogućnost dodavanja novih procesora, hard diskova i/ili memorije postojećem računarskom i/ili distributivnom okruženju, karakteristični za servere sa velikim brojem računara) i analiza sistema računarstva u oblaku (klauđu) i optimizacija, istraživanje i dizajn svega u vezi sa gorenavedenim; server hosting; usluge tehničke podrške, naime, tehnička administracija serverima za druge i rješavanje problema u vidu dijagnostikovanja problema servera; usluge tehničke podrške, naime, rješavanje problema računarskog softvera; ažuriranje ugrađenog softvera (firmvera) i softvera; računarstvo u oblaku (klauđu); usluge kompjuterskog i elektronskog pohranjivanja podataka; usluge kompjuterske tehnološke podrške; usluge elektronskog pohranjivanja podataka za arhiviranje baza podataka, slika i drugih elektronskih podataka; praćenje računarskih sistema daljinskim pristupom da bi se obezbijedio pravilan rad i optimizacija navedenih sistema; usluge platformi preko računarskih softverskih platformi; ponovno uspostavljanje (oporavak) računarskih podataka; usluge tehničkog savjetovanja u oblasti informacione tehnologije; usluge tehničke podrške, naime, usluge migracije data centara, servera i aplikacija baza podataka.

(210) **BAZ1820827A** (220)22/03/2018

(442) 31/12/2019

(732) **ASUSTEK COMPUTER
INCORPORATION 4F, No. 150, Li-Te
Rd., Peitou, Taipei, Taiwan, CN**

(740) Dragan Mićunović

(540)

AREZ

(511)

9 Tzv. "Notebook" kompjuteri; laptop kompjuteri; grafičke kartice; personalni kompjuteri; tablet kompjuteri; kompjuteri; kompjuterski hardver; kompjuterski softver, snimljen; kompjuterski programi (softver koji se može preuzimati; tzv. downloadable softveri); LCD ekrani (ekrani sa tečnim kristalima); monitori (kompjuterski hardver); kompjuterski ekrani; displej ekrani; aparati za obradu podataka; drajveri za diskove.

(210) **BAZ1820828A** (220)23/03/2018

(442) 31/12/2019

(732) **Dubai Aviation Corporation (trading as flydubai) flydubai Headquarters, Terminal 2, P.O. Box 353, Dubai, AE**

(740) "MSA IP"

(540)

FLYDUBAI

(511)

39 Avionske usluge, usluge zračnog prevoza, zakup čarter aviona; usluge putovanja; kurirske usluge; usluge rukovanja teretom; usluge skladištenja tereta; usluge prevoza tereta; isporuka robe zračnim putem; pratnja putnika; usluge posredovanja u prometu teretom i usluge špedicije tereta; usluge rukovanja teretom na aerodromima; pakiranje i skladištenje robe; usluge agencija za rezervaciju putovanja; usluge putničkih agencija; rezervacija letova; organiziranje letova; organiziranje odmora; usluge paket aranžmana; usluge turističkih informacija; pružanje pomoći u prijavi na let i putničkih aranžmana; informacije i savjetodavne usluge povezane sa svim prethodno navedenim uslugama u klasi 39.

(210) **BAZ1820829A** (220)23/03/2018

(442) 31/12/2019

(732) **Dubai Aviation Corporation (trading as flydubai) flydubai Headquarters, Terminal 2, P.O. Box 353, Dubai, AE**

(740) "MSA IP"

(591) plava, svijetlo plava, narandžasta

(540)



(531) 1.3,27.3,27.5,29.1

(511)

39 Avionske usluge, usluge zračnog prevoza, zakup čarter aviona; usluge putovanja; kurirske usluge; usluge rukovanja teretom; usluge skladištenja tereta; usluge prevoza tereta; isporuka robe zračnim putem; pratnja putnika; usluge posredovanja u prometu teretom i usluge špedicije tereta; usluge rukovanja teretom na aerodromima; pakiranje i skladištenje robe; usluge agencija za rezervaciju putovanja; usluge putničkih agencija; rezervacija letova; organiziranje letova; organiziranje odmora; usluge paket aranžmana; usluge turističkih informacija; pružanje pomoći u prijavi na let i putničkih aranžmana; informacije i savjetodavne usluge povezane sa svim prethodno navedenim uslugama u klasi 39.

(210) **BAZ1820830A** (220)23/03/2018

(442) 31/12/2019

(732) **BELUPO lijekovi i kozmetika, d.d. Ulica Danica 5, 48000 Koprivnica, HR**

(740) "INTELBIRO" d.o.o.

(540)

VALICA

(511)

5 Farmaceutski proizvodi.

(210) **BAZ1820831A** (220)26/03/2018

(442) 31/12/2019

(732) **BERNINA d.o.o. Visoka Glavica 2, 88220 Široki Brijeg, BA**

(740) DR DIANA PROTIĆ-TKALČIĆ & PARTNERS D.O.O

(591) plava, crna, žuta, bijela

(540)



(531) 3.7,26.4,27.5,29.1

(511)

29 Konzervirano, sušeno, zamrznuto i kuhano voće; mljeveni bademi; konzervirani grah; kriške voća; sušeni kokosovi orasi; kristalizirano voće; datule; voćne salate; ukuhano voće; konzerve od voća; ukiseljeni krastavci; konzervirana leća; konzervirane gljive; pripremljeni orašasti plodovi; konzervirane masline; konzervirani luk; obrađen kikiriki; konzervirani grašak; pikles (začin); grožđice; salate od povrća; konzerve od povrća; konzervirano, sušeno, zamrznuto i kuhano povrće; kiseli kupus.;

30 Kapar; kafa; nepržena kafa.;

31 Svježe voće i povrće; sirovo i neobrađeno žito i sjemenje; prirodne biljke; bademi; ječam; svježi grah; svježa cikla; svježe bobice; grmlje; svježi kesteni; korijen ciklorije; svježa ciklorija; svježi agrumi; kokosovi orasi; svježi krastavci; svježe vrtno bilje; svježe grožđe; svježi lješnjaci; borovnice (plod); svježi poriluk; svježi limuni; svježa zelena salata; kukuruz; svježe bundeve; svježe jestive tikvice; svježe gljive; kopriva; orašasti plodovi; svježi luk; svježe narandže; svježi kikiriki; svježi grašak; svježi krompir; svježa rabarbara; korijenje za životinjsku ishranu; svježi tartuf; svježe masline.

(210) **BAZ1820834A** (220)27/03/2018
 (442) 31/12/2019
 (732) **SMART CONSULTING društvo za
 konslating, inženjering, promet i
 usluge d.o.o. Sarajevo Fra Anđela
 Zvzdovića 1, 71000 Sarajevo, BA**
 (740) "LINEA SERVICES" d.o.o. Sarajevo
 (540)



(531) 1.15,7.1 ,25.1,26.11,27.5
 (511)

35 Oglašavanje i reklamiranje; vođenje komercijalnih poslova; komercijalna administracija; uredski poslovi.;

36 Osiguranje; finansijski poslovi; monetarni poslovi; upravljanje nekretninama; administracija finansijskih poslova u svezi s nekretninama; administracija nekretnina; agencijske usluge za provizijsku prodaju nekretnina; finansijsko upravljanje projektima nekretnina; finansiranje nekretnina; iznajmljivanje nekretnina; nekretnine (davanje u zakup nekretnina) (lizing); organiziranje finansijskih sredstava za kupnju nekretnina; posredovanje u svezi s nekretninama; procjene nekretnina; iznajmljivanje i zakup uredskog prostora.;

37 Izgradnja; usluge postavljanja; popravci; građevinske usluge; izgradnja nekretnina; izgradnja komercijalnih nekretnina.;

39 Prijevoz; ambalažiranje i uskladištenje proizvoda; organiziranje putovanja; iznajmljivanje parking mjesta.;

41 Obuka; stručno osposobljavanje; razonoda; sportske i kulturne djelatnosti; kino dvorane; prikazivanje kino filmova.;

43 Usluge okrepe (pružanje hrane i pica); pružanje privremenog smještaja.;

44 Zdravstvene, usluge masaže, higijenske i kozmetičke usluge, naročito usluge manicure i pedicure, depilacije; usluge koje pružaju spa centri; wellness usluge; usluge aromaterapije; usluge koje pružaju saune, turska kupatila, kozmetički saloni, frizerski saloni; usluge salona za uljepšavanje.

(210) **BAZ1820835A** (220)28/03/2018
 (442) 31/12/2019
 (732) **Rubik's Brand Limited 7 Lambton
 Place, London W112SH, GB**
 (740) Dragan Mićunović
 (540)

RUBIK'S

(511)

28 Igračke, igre, predmeti za igru i slagalice, trodimenzionalne slagalice; elektronske igre; ručne elektronske igre.

(210) **BAZ1820836A** (220)28/03/2018
 (442) 31/12/2019
 (732) **Food & Fine Pastries Manufacturing
 Company "Sunbulah" P.O. Box 8960,
 Jeddah 21492, SA**
 (740) DR DIANA PROTIĆ-TKALČIĆ &
 PARTNERS D.O.O.
 (591) crna, siva
 (540)



(531) 26.4 ,27.5,28.1
 (511)

30 Kafa, čaj, kakao i nadomjesci kafe; riža; tapioka i sago; brašno i proizvodi od žitarica; kruh, kolači, slastice i bomboni; sladoled; šećer, med, sirup od melase; kvasac; prašak za dizanje tijesta; so; senf; ocat, umaci (začini); mirođije; led za hlađenje.

(210) **BAZ1820837A** (220)28/03/2018

(442) 31/12/2019

(732) **Stanko Marušić Mokro bb, 88220
Široki Brijeg, BA**

(591) zlatna

(540)



(531) 2.9,3.7,27.5,29.1

(511)

9 Računarski programi (koji se mogu preuzeti s Interneta).;

16 Albumi.;

28 Plišani medvjedići.;

41 Izdavanje knjiga.

(210) **BAZ1820839A** (220)29/03/2018

(442) 31/12/2019

(732) **“TERRASIT INSULATION” d.o.o.
Gračanica ul. Branilaca grada dd -
Industrijska zona, 75320 Gračanica,
BA**

(740) “LINEA SERVICES” d.o.o. Sarajevo

(540)



(531) 26.3,26.4,27.3,27.5

(511)

17 Neobrađena ili poluobrađena guma, gutaperka, biljna smola, azbest, tinjac i zamjene za te materijale; plastika i smola u ekstrudiranom obliku za upotrebu u proizvodnji; materijali za nepropusno zatvaranje, za brtvljenje i za izolaciju; nemetalne savitljive cijevi i crijeva; ekstrudirani polistirenski peleti za pakiranje; ekstrudirani polistirenski peleti; polistiren (polugotov); polistirenski paneli za potrebe izolacije.;

19 Beton; beton za lijevanje; betonske cijevi; betonske figure; betonske grede; betonske ploče; betonske ploče za popločavanje cesta; betonski blokovi; betonski blokovi za popločavanje; betonski cjevovodi; betonski elementi za popločavanje; betonski građevinski materijali; betonski građevinski zidovi; betonski lukovi; betonski spremnici; betonski temeljni stupovi; betonski zidovi; gotovi beton; građevinski elementi od betona; kanalni odvodi (betonske drenažne strukture); umiješani beton izliven na licu mjesta; unaprijed oblikovani betonski građevinski elementi; žbuka; žbuka od gipsa; žbuka za građevinske potrebe; žbuka za oblaganje; žbuka za obradu; žbuka za uporabu u gradnji; cement; cement za građevinsku uporabu; cement za punjenje; cementi za građenje; cementna žbuka za građevinarstvo; cementni stupovi; cijevi od cementa; cijevi od cementa za uporabu u gradnji; fasadne obloge od vlaknastog cementa; mješavine cementa; protupožarni cementi; vatrostalni cement; vlaknasti cement; vodootporne cementne obloge; zemljane i cementne cijevi; gips; gips (građevinski materijal); gips za popravljivanje pukotina u žbuki; gips za popravljivanje rupa u žbuki; gipsane ploče; gipsane ploče za potrebe izgradnje; gipsane pločice; gipsane zidne ploče; žbuka od gipsa; nemetalne odvodne cijevi za građevinske instalacije; polistirenski paneli za uporabu u gradnji; fasadni elementi od nemetalnih materijala; nemetalne fasade; nemetalne fasadne cigle; nemetalne obloge za fasade.;

37 Iskorištavanje i usluge kamenoloma; usluge upravljanja građevinskim projektima; izgradnja cesta; izgradnja željezničkih pruga; izgradnja tunela; izgradnja mostova; izgradnja cjevovoda; izgradnja hidroelektričnih tvornica; uklanjanje građevina; usluge elektroinstalacijskih radova; instalacija uređaja za opskrbu i distribuciju plina; instalacija vodovodnih cijevi; ugradnja cijevnih instalacija za plin i vodu; usluge održavanja mrežnih instalacija; usluge postavljanja električnih instalacija; usluge savjetovanja za održavanje vodovodnih instalacija; stolarski radovi; postavljanje cjevovoda; postavljanje cjevovodnih sustava za provođenje plina; postavljanje vodovodnih cijevi; postavljanje vodovodnih instalacija; postavljanje podnih pločica; postavljanje podnih pokrova; ugrađivanje zidnih obloga; bojenje; staklarski radovi; pokrivanje krovova; čišćenje fasada zgrada; obnavljanje fasada; izgradnja zgrada.

(210) **BAZ1820840A** (220)29/03/2018

(442) 31/12/2019

(732) **“TERRASIT INSULATION” d.o.o.**
Gračanica ul. Branilaca grada dd -
Industrijska zona, 75320 Gračanica,
BA

(740) “LINEA SERVICES” d.o.o. Sarajevo

(540)

TERRASIT

(511)

17 Neobrađena ili poluobrađena guma, gutaperka, biljna smola, azbest, tinjac i zamjene za te materijale; plastika i smola u ekstrudiranom obliku za upotrebu u proizvodnji; materijali za nepropusno zatvaranje, za brtvljenje i za izolaciju; nemetalne savitljive cijevi i crijeva; ekstrudirani polistirenski peleti za pakiranje; ekstrudirani polistirenski peleti; polistiren (polugotov); polistirenski paneli za potrebe izolacije.;

19 Beton; beton za lijevanje; betonske cijevi; betonske figure; betonske grede; betonske ploče; betonske ploče za popločavanje cesta; betonski blokovi; betonski blokovi za popločavanje; betonski cjevovodi; betonski elementi za popločavanje; betonski građevinski materijali; betonski građevinski zidovi; betonski lukovi; betonski spremnici; betonski temeljni stupovi; betonski zidovi; gotovi beton; građevinski elementi od betona; kanalni odvodi (betonske drenažne strukture); umiješani beton izliven na licu mjesta; unaprijed oblikovani betonski građevinski elementi; žbuka; žbuka od gipsa; žbuka za građevinske potrebe; žbuka za oblaganje; žbuka za obradu; žbuka za uporabu u gradnji; cement; cement za građevinsku uporabu; cement za punjenje; cementi za građenje; cementna žbuka za građevinarstvo; cementni stupovi; cijevi od cementa; cijevi od cementa za uporabu u gradnji; fasadne obloge od vlaknastog cementa; mješavine cementa; protupožarni cementi; vatrostalni cement; vlaknasti cement; vodootporne cementne obloge; zemljane i cementne cijevi; gips; gips (građevinski materijal); gips za popravljivanje pukotina u žbuki; gips za popravljivanje rupa u žbuki; gipsane ploče; gipsane ploče za potrebe izgradnje; gipsane pločice; gipsane zidne ploče; žbuka od gipsa; nemetalne odvodne cijevi za građevinske instalacije; polistirenski paneli za uporabu u gradnji; fasadni elementi od nemetalnih materijala; nemetalne fasade; nemetalne fasadne cigle; nemetalne obloge za fasade.;

37 Iskorištavanje i usluge kamenoloma; usluge upravljanja građevinskim projektima; izgradnja cesta; izgradnja željezničkih pruga; izgradnja tunela; izgradnja mostova; izgradnja cjevovoda; izgradnja hidroelektričnih tvornica; uklanjanje građevina; usluge elektroinstalacijskih radova; instalacija uređaja za opskrbu i distribuciju plina; instalacija vodovodnih cijevi; ugradnja cijevnih instalacija za plin i vodu; usluge održavanja mrežnih instalacija; usluge postavljanja električnih instalacija; usluge savjetovanja za održavanje vodovodnih instalacija; stolarski radovi; postavljanje cjevovoda; postavljanje cjevovodnih sustava za provođenje plina; postavljanje vodovodnih cijevi; postavljanje vodovodnih instalacija; postavljanje podnih pločica; postavljanje podnih pokrova; ugrađivanje zidnih obloga; bojenje; staklarski radovi; pokrivanje krovova; čišćenje fasada zgrada; obnavljanje fasada; izgradnja zgrada.

(210) **BAZ1820841A** (220)30/03/2018

(442) 31/12/2019

(732) **HGST Netherlands B.V.**
Herikerbergweg 238, Luna Arena,
Amsterdam, Netherlands 1101 CM, NL

(740) “MSA IP”

(540)

G-TECHNOLOGY

(511)

9 Naučni aparati i instrumenti; računarski hardver; računarske periferne jedinice; računarske komponente; hardver za računarske mreže; električni kablovi; računarski softver; programi za pohranjivanje podataka; računarski softver za omogućavanje preuzimanja podataka; računarski softver za kodiranje; računarski softver za kompresiju podataka; aplikacije koje se mogu preuzeti za upotrebu na mobilnim uređajima; računarski softver za daljinsko upravljanje i analizu koji se može preuzeti; računarski softver za praćenje računarskih sistema; kablovi za prenos podataka; priključne stanice; interfejsi za računare; integrisana kola; kartice sa elektronskim integrisanim kolom; torbe za prenošenje računarskih perifernih jedinica; torbe za eksterni hard disk; torbe za eksterne SSD diskove; torbe za interne hard diskove; torbe za interne SSD diskove; kućišta za interne hard diskove; kućišta za interne SSD diskove; aparati za snimanje medija; uređaji za skladištenje podataka; računarska memorija; magnetni nosači podataka, diskovi za snimanje; elektronske memorije; memorijske kartice; USB priključci; fleš memorija; adapteri za fleš kartice; čitači fleš kartica; prazni USB priključci; fleš memorijska kartica; prazne fleš memorijske kartice; prenosivi uređaji fleš memorije; poluprovodnički memorijski uređaji; računarski disk drajveri; hard diskovi; SSD diskovi; backup drajveri za računare (drajveri za čuvanje rezervnih kopija); publikacije koje se mogu preuzimati; elektronska obaveštenja (bilteni) koja se mogu preuzimati.;

16 Papir; samoljepljivi papir; papir za upotrebu u proizvodnji kesa i pakovanja; kancelarijski materijal; štampane stvari; štampani priručnici; štampani prospekti; katalogi; papirne etikete; natpisi od papira ili kartona; kutije od papira; kartonske kutije; priručnici iz oblasti računarske tehnologije, računarskog hardvera, računarskog softvera, skladištenja podataka i specifikacije računarskih proizvoda; štampani pamfleti, dijagrami, brošure, priručnici, knjige, knjižice, propagandni listići, informativni reklamni materijal, informativni listovi i bilteni, samoljepljive naljepnice i kompleti koji se sastoje isključivo od jednog ili više prethodno navedenih materijala iz oblasti računarske tehnologije, računarskog hardvera, računarskog softvera, skladištenja podataka, i specifikacije računarskih proizvoda; uputstva iz oblasti računarske tehnologije, računarskog hardvera, računarskog softvera, skladištenja podataka, i specifikacije računarskih proizvoda; štampani materijal za obuku iz oblasti računarske tehnologije, računarskog hardvera, računarskog softvera, skladištenja podataka, i specifikacije računarskih proizvoda; papir za umotavanje i pakovanje; plastična pucketava folija za umotavanje i pakovanje; plastične ili papirne kese za pakovanje robe, koverta i vrećice; plastična folija za pakovanje; papirne rolne za pakovanje.;

42 Naučne i tehnološke usluge; usluge elektronskog pohranjivanja za arhiviranje baza podataka, slika i drugih elektronskih podataka; savjetovanje u oblasti informacione tehnologije; dizajn i razvoj računarskog softvera; dizajn, održavanje, razvoj i ažuriranje računarskog softvera; usluge tehničkog savjetovanja koje se odnose na informacionu tehnologiju; pružanje usluga tehničkog savjetovanja koje se odnose na računarski hardver i softver; utvrđivanje problema računarskog softvera (tehnička podrška); usluge migracije podataka; čuvanje rezervne kopije podataka van mreže; ponovno uspostavljanje računarskih podataka; pružanje informacija koje se odnose na računarsku tehnologiju i programiranje.

(210) **BAZ1820843A** (220)30/03/2018

(442) 31/12/2019

(732) **Mustafa Kurtalić Hamze Hume 2, Sarajevo, BA**

(540)



(531) 10.3,27.5

(511)

25 Suknje, haljine, kaputi, sakoi, košulje, suknje, pantalone, šalovi-marama.;

35 Maloprodaja.

(210) **BAZ1820844A** (220)02/04/2018

(442) 31/12/2019

(732) **Lafat komerc d.o.o. Industrijska zona bb, 75260 Kalesija, BA**

(540)

BOSANKA

(511)

11 Kotlovi i kamini na pelet i čvrsto gorivo, dijelovi za kotlove, uređaji za grijanje, radijatori, konvektori, ploče za grijanje, razdjelnici i skretnice za grijanje, dimovodi, instalacije za grijanje, oprema za grijanje.

(210) **BAZ1820845A** (220)02/04/2018

(442) 31/12/2019

(732) **Lafat komerc d.o.o. Industrijska zona bb, 75260 Kalesija, BA**

(540)

BLUE TERMAL

(511)

11 Kotlovi i kamini na pelet i čvrsto gorivo, dijelovi za kotlove, uređaji za grijanje, radijatori, konvektori, ploče za grijanje, razdjelnici i skretnice za grijanje, dimovodi, instalacije za grijanje, oprema za grijanje.

INDEKS BROJEVA PRIJAVA ŽIGOVA
INDEKS BROJEVA PRIJAVA ŽIGOVA
ИНДЕКС БРОЈЕВА ПРИЈАВА ЖИГОВА

BAZ1720572A
BAZ1720614A
BAZ1820725A
BAZ1820726A
BAZ1820729A
BAZ1820730A
BAZ1820751A
BAZ1820752A
BAZ1820753A
BAZ1820754A
BAZ1820755A
BAZ1820756A
BAZ1820757A
BAZ1820759A
BAZ1820760A
BAZ1820761A
BAZ1820762A
BAZ1820763A
BAZ1820764A
BAZ1820765A
BAZ1820766A
BAZ1820768A
BAZ1820769A
BAZ1820770A
BAZ1820772A
BAZ1820773A
BAZ1820774A
BAZ1820775A
BAZ1820776A
BAZ1820780A
BAZ1820781A
BAZ1820782A
BAZ1820785A
BAZ1820786A
BAZ1820787A
BAZ1820788A
BAZ1820789A
BAZ1820790A
BAZ1820791A
BAZ1820792A
BAZ1820793A
BAZ1820794A
BAZ1820796A
BAZ1820797A
BAZ1820798A
BAZ1820799A
BAZ1820800A
BAZ1820801A
BAZ1820802A
BAZ1820806A

BAZ1820807A
BAZ1820808A
BAZ1820809A
BAZ1820810A
BAZ1820811A
BAZ1820812A
BAZ1820814A
BAZ1820815A
BAZ1820816A
BAZ1820817A
BAZ1820818A
BAZ1820819A
BAZ1820820A
BAZ1820821A
BAZ1820822A
BAZ1820823A
BAZ1820824A
BAZ1820825A
BAZ1820826A
BAZ1820827A
BAZ1820828A
BAZ1820829A
BAZ1820830A
BAZ1820831A
BAZ1820834A
BAZ1820835A
BAZ1820836A
BAZ1820837A
BAZ1820839A
BAZ1820840A
BAZ1820841A
BAZ1820843A
BAZ1820844A
BAZ1820845A

INDEKS KLASA PRIJAVA ŽIGOVA
INDEKS KLASA PRIJAVA ŽIGOVA
ИНДЕКС КЛАСА ПРИЈАВА ЖИГОВА

1

BAZ1820760A
BAZ1820791A
BAZ1820753A

2

BAZ1820823A
BAZ1820793A

3

BAZ1820753A
BAZ1820761A
BAZ1820820A
BAZ1820798A
BAZ1820799A
BAZ1820815A
BAZ1820794A
BAZ1820785A
BAZ1820726A

4

BAZ1820770A

5

BAZ1820791A
BAZ1820785A
BAZ1820754A
BAZ1820755A
BAZ1820756A
BAZ1820821A
BAZ1820830A
BAZ1820816A
BAZ1820800A
BAZ1820801A
BAZ1820802A

6

BAZ1820753A
BAZ1820793A
BAZ1720614A
BAZ1820726A

7

BAZ1820793A

8

BAZ1820753A
BAZ1820793A
BAZ1820770A
BAZ1720572A
BAZ1820726A

9

BAZ1820753A
BAZ1820765A
BAZ1720614A
BAZ1820827A
BAZ1820837A
BAZ1820841A
BAZ1820780A
BAZ1820725A
BAZ1820826A

11

BAZ1820844A
BAZ1820845A
BAZ1820793A

12

BAZ1820807A
BAZ1820757A

13

BAZ1820788A

14

BAZ1820793A

16

BAZ1820764A
BAZ1820818A
BAZ1820793A
BAZ1820837A
BAZ1820841A

17

BAZ1820753A
BAZ1820839A
BAZ1820840A
BAZ1820726A

19

BAZ1820839A
BAZ1820840A
BAZ1820823A
BAZ1820793A
BAZ1720614A

20

BAZ1820753A
BAZ1820793A

21
BAZ1820793A

22
BAZ1820793A

23
BAZ1820793A

24
BAZ1820793A

25
BAZ1820764A
BAZ1820793A
BAZ1820812A
BAZ1820843A

26
BAZ1820793A

28
BAZ1820793A
BAZ1820835A
BAZ1820837A

29
BAZ1820814A
BAZ1820825A
BAZ1820806A
BAZ1820831A
BAZ1820796A
BAZ1820797A
BAZ1820759A

30
BAZ1820806A
BAZ1820831A
BAZ1820796A
BAZ1820797A
BAZ1820759A
BAZ1820766A
BAZ1820768A
BAZ1820772A
BAZ1820773A
BAZ1820762A
BAZ1820763A
BAZ1820790A
BAZ1820836A
BAZ1820729A
BAZ1820730A

31
BAZ1820791A
BAZ1820806A

BAZ1820831A

33
BAZ1820769A
BAZ1820822A

34
BAZ1820824A
BAZ1820817A
BAZ1820810A
BAZ1820792A
BAZ1820808A
BAZ1820774A
BAZ1820775A
BAZ1820789A
BAZ1820751A
BAZ1820752A

35
BAZ1820818A
BAZ1820753A
BAZ1820843A
BAZ1820798A
BAZ1820799A
BAZ1820815A
BAZ1820794A
BAZ1820785A
BAZ1820729A
BAZ1820809A
BAZ1820834A
BAZ1820786A
BAZ1820787A
BAZ1820730A
BAZ1820770A
BAZ1720614A
BAZ1820780A
BAZ1820725A
BAZ1820726A

36
BAZ1820818A
BAZ1820834A
BAZ1720614A
BAZ1820725A

37
BAZ1820839A
BAZ1820840A
BAZ1820834A
BAZ1820786A
BAZ1720614A

38
BAZ1820787A
BAZ1820765A

BAZ1820725A
BAZ1820826A

39

BAZ1820834A
BAZ1820786A
BAZ1820828A
BAZ1820829A
BAZ1820770A

40

BAZ1720614A

41

BAZ1820764A
BAZ1820834A
BAZ1820765A
BAZ1820776A
BAZ1820837A
BAZ1820725A

42

BAZ1820841A
BAZ1820725A
BAZ1820826A

43

BAZ1820818A
BAZ1820796A
BAZ1820797A
BAZ1820759A
BAZ1820729A
BAZ1820834A
BAZ1820786A
BAZ1820730A
BAZ1820819A

44

BAZ1820834A
BAZ1820811A

45

BAZ1820781A
BAZ1820782A
BAZ1820725A

**INDEKS NOSILACA PRIJAVA ŽIGOVA
INDEKS NOSITELJA PRIJAVA ŽIGOVA
ИНДЕКС НОСИЛАЦА ПРИЈАВА ЖИГОВА**

“Babić-Bisstours” d.o.o. Zenica BAZ1820786A	BAZ1820761A		
“FTM” d.o.o. BAZ1720614A	COMPAGNIE GENERALE ETABLISSEMENTS MICHELIN BAZ1820807A	DES	
“PRETIS” d.d. Vogošća BAZ1820788A	d.o.o. “EURO DONER & Pro” Cazin BAZ1820759A		
“Smith General Tools” d.o.o. Sarajevo BAZ1820753A BAZ1820726A	Deciem Beauty Group Inc. BAZ1820794A BAZ1820815A BAZ1820799A BAZ1820798A		
“TDU Tvornica duhana Udbina” d.o.o. BAZ1820824A	Delta Trade d.o.o. BAZ1820806A		
“TERRASIT INSULATION” d.o.o. Gračanica BAZ1820839A BAZ1820840A	Društvo za proizvodnju farmaceutskih proizvoda PHARMANOVA d.o.o. BAZ1820816A		
Abdi Ibrahim Ilaç Sanayi ve Ticaret A.S. BAZ1820800A BAZ1820801A BAZ1820802A	Dubai Aviation Corporation (trading as flydubai) BAZ1820828A BAZ1820829A		
Advokat Stevan Dimitrijević BAZ1820781A BAZ1820782A	Dunhill Tobacco of London Limited BAZ1820751A BAZ1820752A		
Airwair International Limited A company organised under the laws of United Kingdom BAZ1820812A	E. I. du Pont de Nemours and Company BAZ1820760A BAZ1820791A		
Amazon Europe Core S.a.r.l. BAZ1820765A	Edimir Milić BAZ1820785A		
ASUSTEK COMPUTER INCORPORATION BAZ1820827A	ETI GIDA SANAYI VE TICARET ANONIM SIRKETI BAZ1820763A		
BELAMIONIX d.o.o. BAZ1820825A BAZ1820792A	Facebook, Inc. BAZ1820725A		
BELUPO Ijekovi i kozmetika, d.d. BAZ1820830A	Food & Fine Pastries Manufacturing Company “Sunbulah” BAZ1820836A		
BERNINA d.o.o. BAZ1820831A	FRUIT SHIPPERS LIMITED BAZ1820766A BAZ1820768A		
Bosnalijek, farmaceutska i hemijska industrija, dioničko društvo BAZ1820821A	GOLDEN LEAF (MACAU) TOBACCO'S MANUFACTURING LIMITED, A corporation organized and existing under the laws of MACAU BAZ1820817A		
British American Tobacco (Brands) Limited BAZ1820789A			
Colgate-Palmolive Company, A Delaware Corporation			

Hankook Tire Worldwide Co., Ltd.

BAZ1820757A

HGST Netherlands B.V.

BAZ1820841A

Ilhan Bogoclu

BAZ1820790A

Intersoft d.o.o. Sarajevo

BAZ1820787A

Knorr- Nahrungsmittel Aktiengesellschaft

BAZ1820762A

Lafat komerc d.o.o.

BAZ1820844A

BAZ1820845A

Laticrete International, Inc. (a Connecticut corporation)

BAZ1820823A

Lidl Stiftung & Co. KG

BAZ1820822A

BAZ1820793A

BAZ1820769A

BAZ1820773A

LIGHT d.o.o. Sarajevo

BAZ1820796A

BAZ1820797A

MBA Centar d.o.o.

BAZ1820729A

BAZ1820730A

Merck Sharp & Dohme Corp., a New Jersey Corporation

BAZ1820754A

BAZ1820755A

BAZ1820756A

Mladegs Pak d.o.o.

BAZ1820772A

MOTO KLUB "ZMAJ 1974"

BAZ1820764A

Mustafa Kurtalić

BAZ1820843A

Nicoventures Holdings Limited

BAZ1820808A

PAMETNE TEHNOLOGIJE d.o.o.

BAZ1820780A

Philip Morris Products S.A.

BAZ1820774A

BAZ1820775A

Poljorad d.o.o. Turbe-Travnik

BAZ1820814A

Rotana Hotel Management Corporation P.J.S.C.

BAZ1820818A

BAZ1820819A

Rubik's Brand Limited

BAZ1820835A

Senad Softić

BAZ1820809A

SHEBARA FOODS

BAZ1820810A

SIM Impex d.o.o.

BAZ1820770A

SMART CONSULTING društvo za konslating, inženjering, promet i usluge d.o.o. Sarajevo

BAZ1820834A

Stanko Marušić

BAZ1820837A

The Gillette Company LLC

BAZ1720572A

Udruženje "Atletsko rekreativni klub Rekreativci"

BAZ1820776A

Unilever N.V.

BAZ1820820A

Western Digital Technologies, Inc.

BAZ1820826A

Zdravstvena ustanova - laboratorija u oblasti imunologije "Konzilijum" Banjaluka

BAZ1820811A

PROMJENA NAZIVA- PROMJENA NAZIVA -ПРОМЈЕНА НАЗИВА

BAZ1720621A

08/12/2017

BASF Agro B.V., Arnhem (NL),

Zweigniederlassung Freienbach

Huobstrasse 3, Pfaffikon SZ, CH

12/11/2019

BAZ1820734A

05/02/2018

Društvo za dizajn, razvoj, proizvodnju i promet u široj industrijskoj djelatnosti "PREVENT Central and Eastern Europe" d.o.o. (skraćeno PREVENT CEE d.o.o.)

Bulevar Meše Selimovića broj 16, Sarajevo, BA

16/09/2019

PROMJENA NAZIVA I ADRESE-PROMJENA NAZIVA I ADRESE ПРОМЈЕНА НАЗИВА И АДРЕСЕ

BAZ1720544A

01/11/2017

EXPERTO d.o.o. Laktaši

Čardačani bb, Čardačani, 78250 Laktaši, BA

12/11/2019

PRENOS PRAVA-PRENOS PRAVA-ПРЕНОС ПРАВА**BAZ1821257A**

09/10/2018

Zvijezda plus d.o.o. Zagreb

Marijana Čavića 1, Zagreb, Marijana Čavića 1,
Zagreb, HR

10/10/2019

BAZ1821261A

09/10/2018

Zvijezda plus d.o.o. Zagreb

Marijana Čavića 1, Zagreb, Marijana Čavića 1,
Zagreb, HR

10/10/2019

BAZ1821268A

09/10/2018

Zvijezda plus d.o.o. Zagreb

Marijana Čavića 1, Zagreb, Marijana Čavića 1,
Zagreb, HR

10/10/2019

BAZ1821267A

09/10/2018

Zvijezda plus d.o.o. Zagreb

Marijana Čavića 1, Zagreb, Marijana Čavića 1,
Zagreb, HR

10/10/2019

BAZ1821263A

09/10/2018

Zvijezda plus d.o.o. Zagreb

Marijana Čavića 1, Zagreb, Marijana Čavića 1,
Zagreb, HR

10/10/2019

BAZ1821262A

09/10/2018

Zvijezda plus d.o.o. Zagreb

Marijana Čavića 1, Zagreb, Marijana Čavića 1,
Zagreb, HR

10/10/2019

BAZ1821265A

09/10/2018

Zvijezda plus d.o.o. Zagreb

Marijana Čavića 1, Zagreb, Marijana Čavića 1,
Zagreb, HR

10/10/2019

BAZ1821266A

09/10/2018

Zvijezda plus d.o.o. Zagreb

Marijana Čavića 1, Zagreb, Marijana Čavića 1,
Zagreb, HR

10/10/2019

BAZ1821264A

09/10/2018

Zvijezda plus d.o.o. Zagreb

Marijana Čavića 1, Zagreb, Marijana Čavića 1,
Zagreb, HR

10/10/2019

BAZ1720235A

05/06/2017

Zvijezda plus d.o.o. Zagreb

Marijana Čavića 1, Zagreb, Marijana Čavića 1,
Zagreb, HR

10/10/2019

BAZ1821258A

09/10/2018

Zvijezda plus d.o.o. Zagreb

Marijana Čavića 1, Zagreb, Marijana Čavića 1,
Zagreb, HR

09/10/2019

BAZ1821260A

09/10/2018

Zvijezda plus d.o.o. Zagreb

Marijana Čavića 1, Zagreb, Marijana Čavića 1,
Zagreb, HR

02/10/2019

BAZ1821259A

09/10/2018

Zvijezda plus d.o.o. Zagreb

Marijana Čavića 1, Zagreb, Marijana Čavića 1,
Zagreb, HR

02/10/2019

BAZ1720261A

13/06/2017

Zvijezda plus d.o.o. Zagreb

Marijana Čavića 1, Zagreb, Marijana Čavića 1,
Zagreb, HR

10/10/2019

BAZ1720644A

19/12/2017

Zvijezda plus d.o.o. Zagreb

Marijana Čavića 1, Zagreb, Marijana Čavića 1,
Zagreb, HR

10/10/2019

BAZ1720236A

05/06/2017

Zvijezda plus d.o.o. Zagreb

Marijana Čavića 1, Zagreb, Marijana Čavića 1,
Zagreb, HR

10/10/2019

BAZ1720231A

02/06/2017

Zvijezda plus d.o.o. Zagreb

Marijana Čavića 1, Zagreb, Marijana Čavića 1,

Zagreb, HR

10/10/2019

BAZ1720486A

11/10/2017

SALBOS d.o.o. Tuzla

Ljubače bb, 75000 Tuzla, Ljubače bb, 75000

Tuzla, BA

11/09/2019

BAZ1720589A

27/11/2017

Alcon Inc.

Rue Louis-d’Affry 6, CH-1701 Fribourg, Rue

Louis-d’Affry 6, CH-1701 Fribourg, CH

28/11/2019

OBJAVA ŽIGOVA

Bibliografski podaci svrstani su prema rastućem registarskom broju žiga

Podaci su popraćeni NID kodom /Internationally agreed Numbers for the Identification of Data / (broj u zagradi), za identifikaciju podataka o žigovima a prema standardu

Prikaz redosljeda podataka u objavljenom žigu je slijedeći:

- | | |
|---|--|
| (111) Registarski broj žiga | (181) Datum do kojeg važi pravo na žig |
| (210) Broj prijave žiga | (220) Datum podnošenja prijave žiga |
| (151) Datum registracije žiga | |
| (442) Datum registracije žiga | |
| (300) Podaci o pravu prvenstva (država, datum podnošenja i broj prioritetne prijave) | |
| (230) Datum izložbenog (sajamskog) prava prvenstva | |
| (641) Podaci o prijavi podnesenoj kod bivšeg SZP (broj prijave, datum podnošenja prijave) | |
| (732) Nosilac žiga | |
| (740) Zastupnik | |
| (551) Kolektivni žig | |
| (591) Boje | |
| (554) Trodimenzionalni žig | |
| (539) Opis | |
| (540) Izgled žiga | |

Izgled žiga (text ili slika)
(max 8 x 8 cm za sliku)

- (526) Disklaimer – Dobrovoljno ograničenje obima zaštite
- (531) Među. klasifikacija figurativnih elemenata žigova prema Bečkoj klasifikaciji-sedma edicija
- (511) **Međunarodna klasifikacija roba i usluga prema Ničanskoj klasifikaciji-jedanesta edicija**

STRUKTURA REGISTRARSKOG BROJA ŽIGA
STRUKTURA REGISTRACIJSKOG BROJA ŽIGA
СТРУКТУРА РЕГИСТАРСКОГ БРОЈА ЖИГА

BA Z 97 0001



- (111) **BAZ1619641** (181) 28/07/2026
 (210) BAZ1619641A (220) 28/07/2016
 (151) 08/10/2019
 (732) **NOVARTIS AG 4002 Basel, CH**
 (740) "MSA IP"
 (540)

ALSOCO

- (511)
 5 Farmaceutski proizvodi za liječenje osteoporoze.

- (111) **BAZ1719972** (181) 25/01/2027
 (210) BAZ1719972A (220) 25/01/2017
 (151) 09/10/2019
 (732) **Reckitt & Colman (Overseas) Limited
 Dansom Lane, Hull, HU8 7DS, GB**
 (740) "ŽIVKO MIJATOVIĆ & PARTNERS"
 d.o.o. Sarajevo
 (591) crvena, narandžasta, žuta, bijela, crna
 (540)

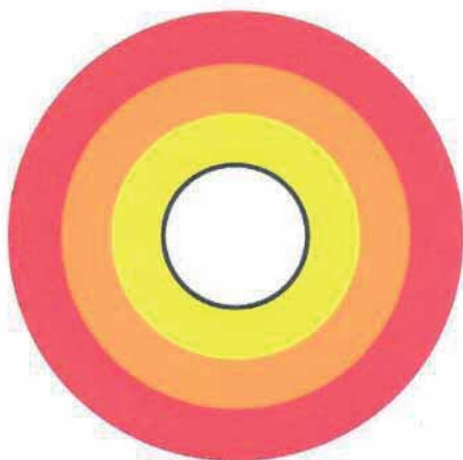

- (531) 21.3,26.1,29.1
 (511)

9 Audio/video monitori za bebe; elektronički nadzorni uređaji, naročito monitori za bebe; detektori i senzori kretanja; kamere; električni mjerni uređaji, naročito električni termometri; infracrveni senzori; senzori temperature; električne i elektroničke instalacije za video nadzor, naročito kamere; zaštitni i sigurnosni uređaji za praćenje promjena u temperaturi u ljudskom tijelu, naročito daljinski infracrveni senzori i senzori temperature; kompjuterski softver za potrebe praćenja ljudske temperature; monitori računala; softverske aplikacije za praćenje ljudske temperature koje se mogu preuzeti sa Interneta; elektronički uređaji za nadzor beba; softver i softverske aplikacije za medicinske i hirurške primjene; softver za prikupljanje podataka za medicinske svrhe.;

10 Uređaji za medicinsko snimanje; dijagnostički aparati za

medicinsku upotrebu; uređaji za dijagnostičko slikanje za medicinsku upotrebu; dijagnostički mjerni uređaji za potrebe praćenja temperature; elektronički nadzorni instrumenti za medicinsku upotrebu; monitori za praćenje disanja; senzori disanja; mjerni uređaji i instrumenti prilagođeni za potrebe praćenja zdravlja i temperature; monitori otkucaja srca; termometri za medicinsku upotrebu; termometri za groznicu; tečni termometri za medicinsku upotrebu; senzori i alarmi za nadzor beba za medicinsku upotrebu; monitori disanja dojenčadi.

- (111) **BAZ1720003** (181) 09/02/2027
 (210) BAZ1720003A (220) 09/02/2017
 (151) 01/10/2019
 (732) **CHEMO IBERICA, S.A. Gran Vía Carlos
 III, 98-7°, 08028, Barcelona ES**
 (740) DR DIANA PROTIĆ TKALČIĆ &
 PARTNERS d.o.o.
 (540)

BRALTUS

- (511)
 5 Farmaceutski preparati za liječenje respiratornih bolesti.;
 10 Inhalatori.

- (111) **BAZ1720231** (181) 02/06/2027
 (210) BAZ1720231A (220) 02/06/2017
 (151) 10/10/2019
 (732) **Zvijezda plus d.o.o. Zagreb Marijana
 Čavića 1, Zagreb, HR**
 (740) "ŽIVKO MIJATOVIĆ & PARTNERS"
 d.o.o. Sarajevo
 (591) plava, crvena
 (540)



- (531) 26.11,27.5,29.1
 (511)

29 Meso, riba, peradi i divljač; mesni ekstrakti; konzervirano, sušeno i kuhano voće i povrće; hladetina (želei), džemovi, kompoti; jaja, mlijeko i mliječni proizvodi; jestiva ulja i masti.;

30 Kava, čaj, kakao, šećer, riža, tapioka, sago, nadomjesci kave; brašno i proizvodi od žitarica, kruh, kolači, slastice; bomboni; sladoled; med, sirup od melase; kvasac, prašak za dizanje; sol, slačica (senf), ocat, umaci (začini), mirodije; led za hlađenje.

(111) **BAZ1720238** (181) 05/06/2027
 (210) BAZ1720238A (220) 05/06/2017
 (151) 02/10/2019

(732) **Cosmocel S.A. Via Matamoros No. 1501, Col. Industrial Nogalar, San Nicolas De Los Garza, Nuevo Leon, Mexico, C.P. 66480, MX**

(740) Advokatsko društvo MARIĆ & Co d.o.o.

(591) crna, bijela

(540)

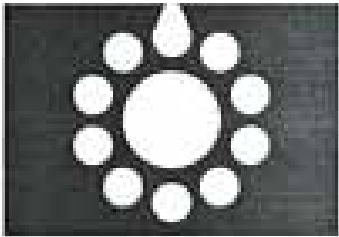

COSMOCEL

(531) 1.3,1.15,5.5,26.1,27.5

(511)

1 Specijalni hemijski proizvodi koji se koriste u agrokulturi, hortikulturi i šumarstvu.;

5 Hemijski proizvodi koji se koriste u agrokulturi, hortikulturi i šumarstvu kao fungicidi i herbicidi.

(111) **BAZ1720269** (181) 16/06/2027

(210) BAZ1720269A (220) 16/06/2017

(151) 05/09/2019

(732) **Koncern za proizvodnju i promet konditorskih proizvoda BAMBI A.D. Požarevac Đure Đakovića bb, 12000 Požarevac, RS**

(740) Dragan Mićunović

(591) nijanse zelene, nijanse žute, plava, crvena, bijela, smeđa

(540)



(531) 1.15,2.9,3.4,3.9,8.1,19.3,24.17,27.5,29.1

(511)

30 Slani proizvodi napravljeni od brašna, a naročito ribice.

(111) **BAZ1720270** (181) 16/06/2027

(210) BAZ1720270A (220) 16/06/2017

(151) 05/09/2019

(732) **Koncern za proizvodnju i promet konditorskih proizvoda BAMBI A.D. Požarevac Đure Đakovića bb, 12000 Požarevac, RS**

(740) Dragan Mićunović

(591) zelena, žuta, crvena, bijela

(540)



(531) 1.15,3.4,24.17,27.5,29.1

(511)

30 Kafa, čaj, kako i nadomjesci kafe; riža; tapioka, sago; brašno i proizvodi od žitarica; hljeb, kolači, slastice; sladoled; šećer, med, sirup od melase; kvasac, prašak za pecivo; sol; senf; ocat, umaci (začini); mirodije; led za hlađenje.

(111) **BAZ1720329** (181) 17/07/2027
 (210) BAZ1720329A (220) 17/07/2017
 (151) 29/10/2019
 (732) **“Smith General Tools” d.o.o. Sarajevo**
Igmanska bb, 71320 Vogošća, BA
 (591) crvena, bijela
 (540)



(531) 7.1,26.5,27.5,29.1

(511)

3 Hemijski ankeri, silikoni i pur pjene; brusni papir; brusno platno.;

6 Obični metali i njihove legure, rudače; metalni građevinski i konstrukcijski materijali; metalne prenosive konstrukcije; neelektrični metalni kabeli i neelektrične metalne žice; sitni metalni predmeti; metalni spremnici za skladištenje ili prijevoz; metalni sefovi; tiple (diblovi); tiple za fasadu; vijci (metalni vijci); vijci, nemetalni vijci s maticom (metalni vijci s maticom); vijci s maticom, nemetalni; vijci za drvo metalni; kutnici metalni i nosači polica.;

8 Boreri za metal, drvo i beton (svrdla); nastavci za koljenasta svrdla; dijamantni diskovi za rezanje; nastavci odvijača; ručni alati i sprave s ručnim pokretanjem; noževi, vilice i kašike; hladno oružje; mehaničke i električne sprave za brijanje.;

17 Ljepljive trake (građevinske); materijali za nepropusno zatvaranje, za brtvljenje i za izolaciju; nemetalne savitljive cijevi i crijeva.;

35 Oglašavanje i reklamiranje; vođenje komercijalnih poslova; komercijalna administracija; kancelarijski poslovi.

(111) **BAZ1720335** (181) 19/07/2027
 (210) BAZ1720335A (220) 19/07/2017
 (151) 15/10/2019
 (732) **Zera Agriculture Investment**
Management d.o.o. Maršala Tita 15,
Sarajevo, BA
 (740) Nusmir Huskić
 (540)



(531) 26.4,27.5

(511)

29 Konzervisano, sušeno i kuhano voće i povrće; želei, džemovi, kompoti; jestiva ulja i masti.;

30 Proizvodi od žitarica, kolači, poslastice, sladoledi; med, melasa, kvasac, prašak za pecivo; senf; sirće, sosovi (kao začini); začini.;

32 Bezalkoholna pića; pića od voća i voćni sokovi; sirupi i drugi preparati za proizvodnju pića.

(111) **BAZ1720336** (181) 19/07/2027
 (210) BAZ1720336A (220) 19/07/2017
 (151) 11/09/2019
 (732) **“Klimaoprema” d.d. Gradna 78A,**
10430 Samobor, HR
 (740) “STAM” d.o.o.
 (591) svijetlo plava, crna, bijela
 (540)



(526) Podnosilac prijave se je izjasnio kako ne zahtjeva isključiva prava na riječi koje čine ovaj žig.

(531) 26.2,27.5,29.1

(511)

11 Ventilatori; ventilatori (klima uređaj, dijelovi klimatizacijskih sustava); postrojenja za povrat topline zraka; klimatizacijski sustavi; HVAC sustavi (grijanje, ventilacija i klimatizacija); filteri za zrak; filteri za zrak za industrijske instalacije; filteri za zrak za klimatizacijske uređaje; rashladni aparati; oprema za grijanje, ventilaciju, klimatizaciju i pročišćavanje (ambijentalni); aparat za klimatizaciju; klimatizacijski sustavi za industrijske svrhe; Difuzer za zrak; kuhinjske nape; protupožarni prigušivači.;

37 Sustavi grijanja, ventilacije i klimatizacije (HVAC), održavanje i popravak; obnova klimatizacijskih sustava; popravak ili održavanje uređaja za klimatizaciju [za industrijske svrhe]; ugradnja i popravak postrojenja za klimatizaciju; ugradnja, popravak i održavanje čistih prostorija i opreme; ugradnja sustava za čiste sobe.;

42 Inženjerske usluge u području tehnologije čistih soba; tehničko planiranje za čistoću okoliša; strojarstvo u području tehnologije čistih soba; usluge planiranja i oblikovanja rasporeda za čiste prostore; savjetovanje vezano uz tehnologiju filtriranja; razvoj softvera i elektroničkih proizvoda za sustave grijanja, ventilacije i klimatizacije.

(111) **BAZ1720347** (181) 21/07/2027

(210) BAZ1720347A (220) 21/07/2017

(151) 17/10/2019

(732) **INA - industrija nafte d.d. Avenija V. Holjevca 10, 10000 Zagreb, HR**

(740) "INTELBIRO" d.o.o.

(591) zelena, svijetlo zelena, bijela

(540)

CLASS PLUS

(531) 26.4,27.5,29.1

(511)

4 Benzin (gorivo); gorivo; tekuća pogonska goriva.;

35 Oglašavanje (reklamiranje); promicanje prodaje za treće osobe.;

39 Isporuka (distribucija) proizvoda; istovar (usluge istovara); otprema (usluge otpreme); prijevoz robe; skladištenje.

(111) **BAZ1720348** (181) 21/07/2027

(210) BAZ1720348A (220) 21/07/2017

(151) 17/10/2019

(732) **INA - industrija nafte d.d. Avenija V. Holjevca 10, 10000 Zagreb, HR**

(740) "INTELBIRO" d.o.o.

(591) crna, bijela, zelena

(540)

CLASS PLUS

(531) 26.4,27.5,29.1

(511)

4 Dizel-gorivo; gorivo; tekuća pogonska goriva.;

35 Oglašavanje (reklamiranje); promicanje prodaje za treće osobe.;

39 Isporuka (distribucija) proizvoda; istovar (usluge istovara); otprema (usluge otpreme); prijevoz robe; skladištenje.

(111) **BAZ1720350** (181) 26/07/2027

(210) BAZ1720350A (220) 26/07/2017

(151) 29/10/2019

(732) **Beauty Lasg GmbH Ulmenstrasse 131, 1140 Vienna, AT**

(740) Advokat Inja Pašalić

(540)

BeautyLash

(531) 27.5

(511)

3 Maskara; umjetne trepavice; kozmetika za obrve; olovka za obrve; sredstvo za skidanje šminke; sredstvo za skidanje maskare; sredstvo za skidanje šminke za oči, mlijeko za čišćenje; boja za trepavice i obrve; kozmetičke boje; oksidacioni preparati za upotrebu kod bojenja kose, trepavica i obrva; boja za brade, preparati za bjeljenje u kozmetičke svrhe; depilatori, vosak za depilaciju; ljepila za kozmetičke potrebe, ljepila za upotrebu vještačkih trepavica; kreme za kožu, preparati za njegu kože; vata i štapići sa vatom na vrhu za kozmetičke potrebe.;

16 Papirnati listovi za kozmetičku upotrebu, make-up papirnati ručnici.;

21 Kozmetičke trake od plastike ili stakla, plastični aplikatori za kozmetičku upotrebu.

- (111) **BAZ1720351** (181) 26/07/2027
 (210) BAZ1720351A (220) 26/07/2017
 (151) 09/10/2019
 (732) **Pharmaceutical chemical cosmetic industry ALKALOID AD Skopje Blvd. Aleksandar Makedonski 12, 1000 Skopje, MK**
 (740) "ŽIVKO MIJATOVIĆ & PARTNERS" d.o.o. Sarajevo
 (540)

NEBREMEL

- (511)
 5 Farmaceutski preparati.

- (111) **BAZ1720352** (181) 26/07/2027
 (210) BAZ1720352A (220) 26/07/2017
 (151) 14/10/2019
 (732) **Lidl Stiftung & Co. KG Stiftsbergstrasse 1, 74172 Neckarsulm, DE**
 (740) "ŽIVKO MIJATOVIĆ & PARTNERS" d.o.o. Sarajevo
 (540)



**VEGA
 DEL
 CEGA**

- (531) 7.1,27.3,27.5
 (511)
 33 Alkoholna pića (osim piva).

- (111) **BAZ1720353** (181) 26/07/2027
 (210) BAZ1720353A (220) 26/07/2017
 (151) 14/10/2019
 (732) **Lidl Stiftung & Co. KG Stiftsbergstrasse 1, 74172 Neckarsulm, DE**
 (740) "ŽIVKO MIJATOVIĆ & PARTNERS" d.o.o. Sarajevo
 (591) crvena, zlatna, crna
 (540)

**Vega
 Eslora**

- (531) 28.17,29.1
 (511)
 33 Alkoholna pića (osim piva).

- (111) **BAZ1720368** (181) 01/08/2027
 (210) BAZ1720368A (220) 01/08/2017
 (151) 13/09/2019
 (732) **Miniso Hong Kong Limited D6B Dep., 11th Floor of Blocks A&B, TML Plaza, No. 3 Hoi Shing Road, Tsuen Wan, New Territories, Hong Kong SAR., HK**
 (740) "INTELBIRO" d.o.o.
 (540)



- (531) 4.5,10.3,27.5,28.3
 (511)

35 Prezentacija roba na komunikacijskim medijima, za potrebe maloprodaje; oglašavanje; komercijalna administracija licenciranja roba i usluga drugih; usluge uvoznih i izvoznih agencija; promocija prodaje za druge; marketing; pružanje onlajn tržišta za kupce i prodavce roba i usluga; konsalting za upravljanje kadrovima; optimizacija pretraživača za promociju prodaje; pretraga sponzora.

- (111) **BAZ1720373** (181) 08/08/2027
 (210) BAZ1720373A (220) 08/08/2017
 (151) 13/09/2019
 (732) **Christian LOUBOUTIN 1 rue Volney, 75002 Paris, BA**
 (740) Dragan Mićunović
 (540)



- (531) 27.5
 (511)

9 Zaštitni poklopci, maske i košuljice za mobilne telefone, laptopa, tablet računare, električne uređaje za čitanje i prenosne čitače podataka.

- (111) **BAZ1720379** (181) 11/08/2027
 (210) BAZ1720379A (220) 11/08/2017
 (151) 11/09/2019
 (732) **SVJETLOSTKOMERC d.d. Sarajevo ul. Muhameda Kantardžića broj 3, 71000 Sarajevo, BA**
 (740) KARABDIĆ KERIM
 (591) crvena
 (540)



- (531) 26.1,27.5,29.1
 (511)

16 Papir i karton; štamparski proizvodi, naročito knjige, časopisi, udžbenici; proizvodi za uvezivanje knjiga; fotografije; pribor za pisanje i uredski pribor osim namještaja; ljepila (ljepljive tvari za papirnate proizvode ili

za kućanstvo); slikarski pribor i pribor za crtanje; kistovi; oprema za nastavu i obuku; plastični listovi, folije i vrećice za zamatanje i ambalažu; štamparska slova, klišeji. ;

35 Oglašavanje; objavljivanje tekstova; Internet oglašavanje; obrada teksta; zakup oglasnog prostora; reklamiranje usluga; usluge maloprodaje, uključujući online maloprodajne usluge na kompjuterskim mrežama (e-commerce usluge); vođenje komercijalnih poslova; komercijalna administracija; uredski poslovi. ;

41 Obuka; stručno osposobljavanje; razonoda; sportske i kulturne djelatnosti; izdavaštvo; objavljivanje knjiga i časopisa.

- (111) **BAZ1720380** (181) 11/08/2027
 (210) BAZ1720380A (220) 11/08/2017
 (151) 23/10/2019
 (732) **LRC Products Limited 103-105 Bath Road, Slough, Berkshire, SL1 3UH, GB**
 (740) "ŽIVKO MIJATOVIĆ & PARTNERS" d.o.o. Sarajevo
 (540)

PARTY FEET

- (511)

10 Ortopedski, ortotički, pedikerski aparati i instrumenti te aparati i instrumenti za njegu stopala; ortopedska obuća; ortopedski artikli; ortopedski ulošci i umeci; dijelovi i pribor za ortopedsku obuću; ulošci za njegu stopala, naime ortopedski ulošci, ortopedski ulošci od gela za pete; pomoćna sredstva za ispravljanje stopala, naime potpore za luk stopala; medicinski zaštitni aparati protiv stvrdnjavanja područja kožnih žuljeva i upala prstiju; ortopedski ulošci za pete i potplate; ortopedski umeci za čizme, prsteni i potpore za stopala; jednokratni ortopedski ulošci, dezodorirani ortopedski ulošci za ortopedsku obuću.;

25 Obuća; ulošci; ulošci i umeci za obuću; potplati; artikli iz grupe čarapa; čarape; dijelovi i pribor za obuću.

- (111) **BAZ1720382** (181) 14/08/2027
 (210) BAZ1720382A (220) 14/08/2017
 (151) 11/09/2019
 (732) **Metromedia d.o.o. Banja Luka Jevrejska 85, 78000 Banja Luka, BA**
 (540)

VIDIMO SE

- (511)

35 Administracija bonusnih programa čestih avio putnika; administracija origrama vjernosti kupaca; administrativna obrada narudžbi; agencije za komercijalne obavijesti; agencije za uvoz-izvoz; agencije za zapošljavanje; analize troškova; ažuriranje i održavanje podataka u bazama podataka/registrima; ažuriranje i održavanje

podataka u računarskim/kompjuterskim bazama podataka; daktilografske usluge; ažuriranje reklamnog materijala; dizajniranje reklamnog materijala; ekonomske prognoze; fakturisanje; istraživanja za poslove; istraživanje javnog mnijenja; istraživanje tržišta; istraživanje za poslove; iznajmljivanje uredskih strojeva i opreme; iznajmljivanje bilborda (reklamnih panoa); iznajmljivanje fotokopirnih uređaja; iznajmljivanje prodajnih štandova; iznajmljivanje prodajnih automata; iznajmljivanje reklamnih prostora; iznajmljivanje reklamnog materijala; iznajmljivanje vremena za reklamiranje na kominiacijskim medijima; izračun poreza; izrada izvoda računa; izrada reklamnih filmova; komercijalno upravljanje u vezi licenciranja proizvoda i usluga za druge; kompilacija indeksa registara informacija u komercijalne i reklamne svrhe; konsultantske usluge vezane za komunikacijske strategije u oglašavanju/reklamiranju; konsultantske usluge vezane za komunikacijske strategije u odnosima s javnošću; kopiranje dokumenata; manekenske usluge za oglašavanje ili promociju prodaje; marketing; nacrt stranica u reklamne svrhe; neposredno oglašavanje poštom; objavljivanje reklamnih tekstova; obavještenja o poslovima; obrada teksta; odabir osoblja; oglašavanje; oglašavanje plaćanjem po kliku; omogućavanje on-line tržišta za kupce i prodavce roba i usluge; optimizacija pretraživača u svrhu promocije prodaje; optimizacija prometa na web-stranici; organiziranje trgovačkih sajmova u komercijalne ili reklamne svrhe; online oglašavanje na kompjuterskim/računarskim mrežama; organizovanje modne revije u promotivne svrhe; pisanje biografija/životopisa za druge; pisanje marketinških tekstova; pisanje scenarija za potrebe oglašavanja; plakatiranje (oglašavanje); podjela (distribucija) uzoraka; pomoć u upravljanju industrijskim ili trgovačkim poduzećima; pomoć u vođenju poslova; poslovne informacije; poslovno upravljanje hotelima; poslovno upravljanje programima isplate naknade za druge; poslovno upravljanje za pružatelje usluga samostalnih djelatnosti; poslovno upravljanje za sportiste; pregovaranje i zaključenje komercijalnih transakcija za druge.

(111) **BAZ1720388** (181) 17/08/2027

(210) BAZ1720388A (220) 17/08/2017

(151) 27/09/2019

(732) **Emina Hodžić - Adilović ul. Amira Krupalije br. 9, Sarajevo, BA**

(740) AMILA ETEROVIĆ

(540)

KAFTAN STUDIO

(511)

14 Dragocjeni metali i njihove legure i proizvodi od dragocenih metala ili sa prevlakom od njih, koji nisu uključeni u druge klase; nakit, bižuterija, drago kamenje; časovničarski i hronometrijski instrumenti.;

25 Odjeća, obuća, pokrivala za glavu.;

26 Čipka i vez, trake (pantljike) i gajtani; dugmad, kopče i petlje, špenadle i igle; vještačko cvijeće.

(111) **BAZ1720389** (181) 17/08/2027

(210) BAZ1720389A (220) 17/08/2017

(151) 19/09/2019

(732) **Emina Hodžić - Adilović ul. Amira Krupalije br. 9, Sarajevo, BA**

(740) AMILA ETEROVIĆ

(540)

KAFTAN

(511)

14 Dragocjeni metali i njihove legure i proizvodi od dragocenih metala ili sa prevlakom od njih, koji nisu uključeni u druge klase; nakit, bižuterija, drago kamenje; časovničarski i hronometrijski instrumenti.;

25 Odjeća, obuća, pokrivala za glavu.;

26 Čipka i vez, trake (pantljike) i gajtani; dugmad, kopče i petlje, špenadle i igle; vještačko cvijeće.

(111) **BAZ1720390** (181) 17/08/2027

(210) BAZ1720390A (220) 17/08/2017

(151) 27/09/2019

(732) **Emina Hodžić - Adilović ul. Amira Krupalije br. 9, Sarajevo, BA**

(740) AMILA ETEROVIĆ

(540)



(531) 26.4,27.5

(511)

14 Dragocjeni metali i njihove legure i proizvodi od dragocenih metala ili sa prevlakom od njih, koji nisu uključeni u druge klase; nakit, bižuterija, drago kamenje; časovničarski i hronometrijski instrumenti.;

25 Odjeća, obuća, pokrivala za glavu.;

26 Čipka i vez, trake (pantljike) i gajtani; dugmad, kopče i petlje, špenadle i igle; vještačko cvijeće.

(111) **BAZ1720391** (181) 17/08/2027
 (210) BAZ1720391A (220) 17/08/2017
 (151) 27/09/2019
 (732) **Emina Hodžić - Adilović ul. Amira Krupalije br. 9, Sarajevo, BA**
 (740) AMILA ETEROVIĆ
 (540)



(531) 26.4,27.5

(511)

14 Dragocjeni metali i njihove legure i proizvodi od dragocjenih metala ili sa prevlakom od njih, koji nisu uključeni u druge klase; nakit, bižuterija, drago kamenje; časovničarski i hronometrijski instrumenti.;

25 Odjeća, obuća, pokrivala za glavu.;

26 Čipka i vez, trake (pantljike) i gajtani; dugmad, kopče i petlje, špenadle i igle; vještačko cvijeće.

(111) **BAZ1720393** (181) 18/08/2027
 (210) BAZ1720393A (220) 18/08/2017
 (151) 20/09/2019
 (732) **Bosnalijek, farmaceutska i hemijska industrija, dioničko društvo Jukićeva 53, 71000 Sarajevo, BA**

(740) KARABDIĆ KERIM
 (540)

FERAL KID

(511)

5 Farmaceutski proizvodi.

(111) **BAZ1720396** (181) 18/08/2027
 (210) BAZ1720396A (220) 18/08/2017
 (151) 20/09/2019
 (732) **Bosnalijek, farmaceutska i hemijska industrija, dioničko društvo Jukićeva 53, 71000 Sarajevo, BA**
 (740) KARABDIĆ KERIM
 (540)

FERAL DAILY

(511)

5 Farmaceutski proizvodi.

(111) **BAZ1720397** (181) 18/08/2027
 (210) BAZ1720397A (220) 18/08/2017
 (151) 20/09/2019
 (732) **D.D. "VISPAK" prehrambena industrija Visoko Ozrakovići bb, 71300 Visoko, BA**
 (740) KARABDIĆ KERIM
 (540)

ČEJFERSKA

(511)

30 Kafa, čaj, kakao i nadomjesci kafe.

(111) **BAZ1720398** (181) 18/08/2027
 (210) BAZ1720398A (220) 18/08/2017
 (151) 20/09/2019
 (732) **D.D. "VISPAK" prehrambena industrija Visoko Ozrakovići bb, 71300 Visoko, BA**

(740) KARABDIĆ KERIM
 (540)

ČEJFERI

(511)

30 Kafa, čaj, kakao i nadomjesci kafe.

- (111) **BAZ1720400** (181) 21/08/2027
 (210) BAZ1720400A (220) 21/08/2017
 (151) 10/10/2019
 (732) **Emirates National Oil Company Limited (ENOC) LLC P.O. Box: 6642, Dubai, AE**
 (740) Dragan Mićunović
 (540)



- (531) 1.15,26.1,27.5,28.1
 (511)

4 Industrijska ulja i masti; maziva; proizvodi za upijanje, vlaženje i upijanje prašine; goriva (uključujući motorne tečna goriva) i materije za osvjetljavanje; svijeće i fitilji za osvjetljavanje.

- (111) **BAZ1720407** (181) 23/08/2027
 (210) BAZ1720407A (220) 23/08/2017
 (151) 16/09/2019
 (300) 016423121
 01/03/2017
 EM
 (732) **ROTHMANS OF PALL MALL LIMITED Route de France 17, Boncourt , 2926, CH**
 (740) "ŽIVKO MIJATOVIĆ & PARTNERS" d.o.o. Sarajevo
 (591) nijanse crvene, nijanse sive, plava
 (540)



- (531) 3.1,24.1,24.9,27.5,29.1
 (511)

34 Cigarete; sirovi duhan; prerađeni duhan; duhanski proizvodi; zamjene za duhan (za nemedicinsku upotrebu); cigare, cigariljosi; upaljači; šibice; artikli za pušače; papirići za cigarete; tube (filter omotnice) za cigarete; filteri za cigarete; džepni aparatići za motanje (savijanje) cigareta; ručni uređaji za punjenje filter omotnica duhanom; elektronske cigarete; tekućine za elektronske cigarete; duhanski proizvodi koji se zagrijavaju.

- (111) **BAZ1720408** (181) 23/08/2027
 (210) BAZ1720408A (220) 23/08/2017
 (151) 30/09/2019
 (732) **TEMAX BH d.o.o. Poduzetnička zona Dusine 17, 76270 Orašje, BA**
 (740) Nusmir Huskić
 (591) svijetložuta, zlatna, crna, bijela
 (540)



- (531) 1.1,27.5,29.1
 (511)

29 Meso, riba, perad i divljač; mesni ekstrakti; konzervirano, zamrznuto, sušeno i kuhano voće i povrće; hladetine (želei), džemovi, kompoti; jaja, mlijeko i mliječni proizvodi; jestiva ulja i masti.;

30 Kava, čaj, kakao i nadomjesci kave; riža, tapioka, sago; brašno i proizvodi od žitarica, kruh, kolači, slastice; sladoled; med, sirup od melase; kvasac, prašak za dizanje; sol, senf, ocat, umaci (začini); mirodije; led za hlađenje.;

31 Poljoprivredni, povrtlarski, šumski proizvodi; sirovo i neobrađeno žito i sjemenje; svježe voće i povrće; prirodne biljke i cvijeće; žive životinje; hrana za životinje; slad.;

32 Pivo; mineralne i gazirane vode te ostala bezalkoholna pića; pića od voća i voćni sokovi; sirupi i ostali preparati za pripremanje napitaka.;

33 Alkoholna pića (osim piva).

- (111) **BAZ1720413** (181) 30/08/2027
 (210) BAZ1720413A (220) 30/08/2017
 (151) 12/09/2019
 (732) **Tvornica namještaja "NAMJEŠTAJ" d.o.o. Gradačac Ul. 25. Novembar bb, Gradačac, BA**
 (540)

hejmo

- (511)
 20 Drvene ploče (paneli) za pokućstvo; drveni okviri za krevete; klupe (namještaj); knjige (stalci za knjige); komode; kreveti; namještaj, školski; namještaj, uredski; naslonjači (fotelje); vješalice za odijela, nemetalne; torbe-ormari za slaganje odjeće; torbe-ormari za vješanje odjeće; vješalice za odjeću; ogledala; staklene ploče za ogledala; oprema za krevete, nemetalna; oprema za prozore, nemetalna; ormari; ormari s pretincima; ormari za lijekove; kredenci; ormarići za jelo, nemetalni; pisači stolovi; ploče stolova; police (stalaže); pultovi; pultovi (prodajni stolovi); stalci (namještaj); stalci u izlozima; stolice; stoličice bez naslona (tabureti); stolići za odlaganje jela; stolići za odlaganje predmeta; stolići za pisaće strojeve; stolići za računala; stolići za umivanje (pokućanstvo); stolići, toaletni; stolne ploče; stolovi; stolovi za crtanje; stolovi za masažu; stolovi za obrtničke radove; stolovi, metalni; toaletni stolići; uredski namještaj; uredski stolovi; vješalice za kapute, nemetalne; vješalice za odjeću (namještaj); vrata za namještaj; školski namještaj.

- (111) **BAZ1720416** (181) 01/09/2027
 (210) BAZ1720416A (220) 01/09/2017
 (151) 04/09/2019
 (732) **MOTO KLUB "STRŠLJEN" Ulica Krajiških brigada 12a, 78000 Banja Luka, BA**
 (591) crvena, crna, bijela
 (540)



- (531) 2.1,3.7,18.1,25.1,27.5,29.1
 (511)

41 Organizovanje i sprovođenje koncerata; zabavni parkovi; organizovanje predstava, svečanosti.

- (111) **BAZ1720417** (181) 04/09/2027
 (210) BAZ1720417A (220) 04/09/2017
 (151) 17/09/2019
 (732) **HERING d.d. za projektiranje i graditeljstvo Široki Brijeg Provo b.b., 88220 Široki Brijeg, BA**
 (740) "LINEA SERVICES" d.o.o. Sarajevo
 (540)



- (531) 26.4,27.5

- (511)
 9 Električni vodovi; elektromagnetski vodovi; vodovi (električna energija).;
 19 Beton; beton za lijevanje; betonske cijevi; betonske figure; betonske grede; betonske ploče; betonske ploče za popločavanje cesta; betonski blokovi; betonski blokovi za popločavanje; betonski cjevovodi; betonski elementi za popločavanje; betonski građevinski materijali; betonski građevinski zidovi; betonski lukovi; betonski spremnici; betonski temeljni stupovi; betonski zidovi; gotovi beton; građevinski elementi od betona; kanalni odvodi (betonske drenažne strukture); umiješani beton izliven na licu mjesta; unaprijed oblikovani betonski građevinski elementi; žbuka; žbuka od gipsa; žbuka za građevinske potrebe; žbuka za oblaganje; žbuka za obradu; žbuka za uporabu u gradnji; cement; cement za građevinsku uporabu; cement za punjenje; cementi za građenje; cementna žbuka za građevinarstvo; cementni stupovi; cijevi od cementa; cijevi od cementa za uporabu u gradnji; fasadne obloge od vlaknastog cementa; mješavine cementa; protupožarni cementi; vatrostalni cement; vlaknasti cement; vodootporne cementne obloge; zemljane i cementne cijevi; gips; gips (građevinski materijal); gips za popravljivanje pukotina u žbuki; gips za popravljivanje rupa u žbuki; gipsane ploče; gipsane ploče za potrebe izgradnje; gipsane pločice; gipsane zidne ploče; žbuka od gipsa; nemetalne odvodne cijevi za građevinske instalacije.;

35 Grupiranje za račun trećih osoba, raznih proizvoda (ne uključuje njihov prijevoz) radi omogućavanja potrošaču njihovog lakšeg uočavanja i kupnje; trgovina na veliko; oglašavanje; vođenje komercijalnih poslova; komercijalna administracija; uredski poslovi; računovodstvo, knjigovodstvo i revizija; porezno savjetovanje; trgovina na veliko računarima, perifernom opremom i softverom; trgovina na veliko elektroničkim i telekomunikacijskim dijelovima i opremom; trgovina na veliko poljoprivrednim mašinama, opremom i priborom; trgovina na veliko alatnim mašinama; trgovina na veliko mašinama za rudarstvo i

građevinarstvo; trgovina na veliko mašinama za tekstilnu industriju te mašinama za šivanje i pletenje; trgovina na veliko kancelarijskim namještajem; trgovina na veliko ostalim kancelarijskim mašinama i opremom; trgovina na veliko ostalim mašinama i opremom; trgovina na veliko drvom, građevinskim materijalom i sanitarnom opremom; trgovina na veliko metalnom robom, instalacijskim materijalom, uređajima i opremom za vodovod i grijanje; trgovina na veliko hemijskim proizvodima; trgovina na veliko ostalim poluproizvodima; nespecijalizirana trgovina na veliko.;

36 Administracija finansijskih poslova u svezi s nekretninama; administracija nekretnina; agencijske usluge za provizijsku prodaju nekretnina; finansijsko upravljanje projektima nekretnina; financiranje nekretnina; iznajmljivanje nekretnina; nekretnine (davanje u zakup nekretnina) (lizing); organiziranje finansijskih sredstava za kupnju nekretnina; posredovanje u svezi s nekretninama; procjene nekretnina; upravljanje nekretninama.;

37 Iskorištavanje i usluge kamenoloma; usluge upravljanja građevinskim projektima; izgradnja cesta; izgradnja željezničkih pruga; izgradnja tunela; izgradnja mostova; izgradnja cjevovoda; izgradnja hidroelektričnih tvornica; uklanjanje građevina; usluge elektroinstalacijskih radova; instalacija uređaja za opskrbu i distribuciju plina; instalacija vodovodnih cijevi; ugradnja cijevnih instalacija za plin i vodu; usluge održavanja mrežnih instalacija; usluge postavljanja električnih instalacija; usluge savjetovanja za održavanje vodovodnih instalacija; stolarski radovi; postavljanje cjevovoda; postavljanje cjevovodnih sustava za provođenje plina; postavljanje vodovodnih cijevi; postavljanje vodovodnih instalacija; postavljanje podnih pločica; postavljanje podnih pokrova; ugrađivanje zidnih obloga; bojenje; staklarski radovi; pokrivanje krovova.;

39 Usluge cestovnog prijevoza robe; skladištenje robe; organiziranje i pružanje prijevoza kopnenim putem.;

42 Usluge ispitivanja tla; arhitektonske usluge; usluge tehničkog ispitivanja; naučne i tehnološke usluge.

(111) **BAZ1720418** (181) 04/09/2027

(210) BAZ1720418A (220) 04/09/2017

(151) 17/09/2019

(732) **HERING d.d. za projektiranje i graditeljstvo Široki Brijeg Provo b.b., 88220 Široki Brijeg, BA**

(740) "LINEA SERVICES" d.o.o. Sarajevo

(540)

HERING

(511)

9 Električni vodovi; elektromagnetski vodovi; vodovi (električna energija).;

19 Beton; beton za lijevanje; betonske cijevi; betonske figure; betonske grede; betonske ploče; betonske ploče za popločavanje cesta; betonski blokovi; betonski blokovi za popločavanje; betonski cjevovodi; betonski elementi za popločavanje; betonski građevinski materijali; betonski građevinski zidovi; betonski lukovi; betonski spremnici; betonski temeljni stupovi; betonski zidovi; gotovi beton;

građevinski elementi od betona; kanalni odvodi (betonske drenažne strukture); umiješani beton izliven na licu mjesta; unaprijed oblikovani betonski građevinski elementi; žbuka; žbuka od gipsa; žbuka za građevinske potrebe; žbuka za oblaganje; žbuka za obradu; žbuka za uporabu u gradnji; cement; cement za građevinsku uporabu; cement za punjenje; cementi za građenje; cementna žbuka za građevinarstvo; cementni stupovi; cijevi od cementa; cijevi od cementa za uporabu u gradnji; fasadne obloge od vlaknastog cementa; mješavine cementa; protupožarni cementi; vatrostalni cement; vlaknasti cement; vodootporne cementne obloge; zemljane i cementne cijevi; gips; gips (građevinski materijal); gips za popravljivanje pukotina u žbuki; gips za popravljivanje rupa u žbuki; gipsane ploče; gipsane ploče za potrebe izgradnje; gipsane pločice; gipsane zidne ploče; žbuka od gipsa; nemetalne odvodne cijevi za građevinske instalacije.;

35 Grupiranje za račun trećih osoba, raznih proizvoda (ne uključuje njihov prijevoz) radi omogućavanja potrošaču njihovog lakšeg uočavanja i kupnje; trgovina na veliko; oglašavanje; vođenje komercijalnih poslova; komercijalna administracija; uredski poslovi; računovodstvo, knjigovodstvo i revizija; porezno savjetovanje; trgovina na veliko računarima, perifernom opremom i softverom; trgovina na veliko elektroničkim i telekomunikacijskim dijelovima i opremom; trgovina na veliko poljoprivrednim mašinama, opremom i priborom; trgovina na veliko alatnim mašinama; trgovina na veliko mašinama za rudarstvo i građevinarstvo; trgovina na veliko mašinama za tekstilnu industriju te mašinama za šivanje i pletenje; trgovina na veliko kancelarijskim namještajem; trgovina na veliko ostalim kancelarijskim mašinama i opremom; trgovina na veliko ostalim mašinama i opremom; trgovina na veliko drvom, građevinskim materijalom i sanitarnom opremom; trgovina na veliko metalnom robom, instalacijskim materijalom, uređajima i opremom za vodovod i grijanje; trgovina na veliko hemijskim proizvodima; trgovina na veliko ostalim poluproizvodima; nespecijalizirana trgovina na veliko.;

36 Administracija finansijskih poslova u svezi s nekretninama; administracija nekretnina; agencijske usluge za provizijsku prodaju nekretnina; finansijsko upravljanje projektima nekretnina; financiranje nekretnina; iznajmljivanje nekretnina; nekretnine (davanje u zakup nekretnina) (lizing); organiziranje finansijskih sredstava za kupnju nekretnina; posredovanje u svezi s nekretninama; procjene nekretnina; upravljanje nekretninama.;

37 Iskorištavanje i usluge kamenoloma; usluge upravljanja građevinskim projektima; izgradnja cesta; izgradnja željezničkih pruga; izgradnja tunela; izgradnja mostova; izgradnja cjevovoda; izgradnja hidroelektričnih tvornica; uklanjanje građevina; usluge elektroinstalacijskih radova; instalacija uređaja za opskrbu i distribuciju plina; instalacija vodovodnih cijevi; ugradnja cijevnih instalacija za plin i vodu; usluge održavanja mrežnih instalacija; usluge postavljanja električnih instalacija; usluge savjetovanja za održavanje vodovodnih instalacija; stolarski radovi; postavljanje cjevovoda; postavljanje cjevovodnih sustava za provođenje plina; postavljanje vodovodnih cijevi; postavljanje vodovodnih instalacija; postavljanje podnih pločica; postavljanje podnih pokrova; ugrađivanje zidnih obloga; bojenje; staklarski radovi; pokrivanje krovova.;

39 Usluge cestovnog prijevoza robe; skladištenje robe; organiziranje i pružanje prijevoza kopnenim putem.;

42 Usluge ispitivanja tla; arhitektonske usluge; usluge tehničkog ispitivanja; naučne i tehnološke usluge.

- (111) **BAZ1720420** (181) 04/09/2027
 (210) BAZ1720420A (220) 04/09/2017
 (151) 22/11/2019
 (732) **ARMADA d.o.o. Tuzla Hajrudina Mešića bb, 75207 Tuzla, BA**
 (591) plava, nijanse plave, bijela, zelena, nijanse zelene, crna
 (540)



- (531) 1.15,3.4,6.19,27.5,29.1
 (511)

29 Mliječni proizvodi; mlijeko; jogurt; kefir (mliječni napitak); ayran (mliječni napitak); kiselo vrhnje; pavlaka (mliječni proizvod); mileram (mliječni proizvod); fermentirano mlijeko; margarin; krema od putera; masne materije za proizvodnju jestive masti; mast; mliječni fermenti za kuhanje; mliječni frapei; mliječni napitci u kojima mlijeko prevladava; mlijeko u prahu; namazi za hljeb koji sadrže mast; proteinsko mlijeko; puter; ryazhenka (fermentirano pečeno mlijeko); sirevi; sirilo; skuta; surutka.

- (111) **BAZ1720421** (181) 05/09/2027
 (210) BAZ1720421A (220) 05/09/2017
 (151) 04/09/2019
 (732) **SHIFT o.r. Mostar Kneza Višeslava 30B, 88000 Mostar, BA**
 (540)



- (531) 26.1,27.5

- (511)
 35 Oglašavanje; vođenje poslova; poslovno upravljanje; uredski poslovi;
 42 Znanstvene i tehnološke usluge; istraživanje i projektiranje u svezi sa navedenim uslugama; usluge industrijske analize i istraživanja; projektiranje i razvoj računarskog hardvera i softvera; pravne usluge.

- (111) **BAZ1720423** (181) 07/09/2027
 (210) BAZ1720423A (220) 07/09/2017
 (151) 09/10/2019
 (732) **SHIMANO INC., a corporation organizes and existing under the laws of Japan, Manufactures and Merchants of 3-77 Oimatsu-cho, Sakai-ku, Sakai City, Osaka, JP**
 (740) "MSA IP"
 (591) bijela, plava
 (540)



- (531) 1.13,26.4,27.3,27.5,29.1
 (511)

9 Računarski programi [koji se mogu preuzeti]; aplikacije za računarske programe koje se mogu preuzeti s Interneta; softverske aplikacije za mobilne telefone; softverske aplikacije za pametne telefone; softverske aplikacije za tablete; računarski softver i mobilni aplikacijski softver za prilagodbu, održavanje, popravak i dijagnostiku bicikala i dijelova bicikala; računarski softver i mobilni aplikacijski softver za ažuriranje ugrađenih programa za bicikle i dijelove bicikala; mobilne aplikacije; aplikacije koje se mogu preuzeti za upotrebu s mobilnim uređajima; biciklistička računala; uređaji za prikaz za pružanje informacija vozačima bicikala; uređaji za prikaz za pružanje položaja mjenjača, omjera mjenjača i/ili napunjenosti baterije za bicikle; uređaji (elektronički) za digitalni prikaz za bicikle; indikatori numeričkih vrijednosti za bicikle; uređaji za bilježenje vremena za bicikle; uređaji za sistem globalnog pozicioniranja (GPS) za bicikle; mjerni uređaji za bicikle; prijemnici numeričkih vrijednosti za bicikle; indikatori brzine za bicikle; manometri za bicikle; tahometri za bicikle; mjeraci snage za bicikle; odometri za bicikle; bežični uređaji za prenos podataka za bicikle; električni kablovi za

bicikle; baterije; akumulatori za bicikle; akumulatori (punjači električnih akumulatora); punjači akumulatora za bicikle; digitalne video kamere; digitalne video kamere za bicikle; digitalne video kamere za ribolov; sportske zaštitne kacige; zaštitne kacige za bicikliste; naočale [optika]; sunčane naočale; zaštitne naočale; futrole za optičke proizvode.;

42 Softver kao usluga [SaaS]; pružanje mrežnog mjesta sa softverom koji se ne može preuzimati za prilagodbu, održavanje, popravak i dijagnostiku bicikala i dijelova bicikala; usluge softvera kao usluge (SaaS) sa softverom za pružanje informacija o prilagodbi, održavanju, popravku i dijagnostičkim uslugama na području bicikala i dijelova bicikala.

(111) **BAZ1720424** (181) 07/09/2027

(210) BAZ1720424A (220) 07/09/2017

(151) 10/10/2019

(732) **SHIMANO INC., a corporation organizes and existing under the laws of Japan, Manufactures and Merchants of 3-77 Oimatsu-cho, Sakai-ku, Sakai City, Osaka, JP**

(740) "MSA IP"

(540)

E-TUBE

(511)

9 Računarski programi [koji se mogu preuzeti]; aplikacije za računarske programe koje se mogu preuzeti s Interneta; softverske aplikacije za mobilne telefone; softverske aplikacije za pametne telefone; softverske aplikacije za tablete; računarski softver i mobilni aplikacijski softver za prilagodbu, održavanje, popravak i dijagnostiku bicikala i dijelova bicikala; računarski softver i mobilni aplikacijski softver za ažuriranje ugrađenih programa za bicikle i dijelove bicikala; mobilne aplikacije; aplikacije koje se mogu preuzeti za upotrebu s mobilnim uređajima; biciklistička računala; uređaji za prikaz za pružanje informacija vozačima bicikala; uređaji za prikaz za pružanje položaja mjenjača, omjera mjenjača i/ili napunjenosti baterije za bicikle; uređaji (elektronički) za digitalni prikaz za bicikle; indikatori numeričkih vrijednosti za bicikle; uređaji za bilježenje vremena za bicikle; uređaji za sistem globalnog pozicioniranja (GPS) za bicikle; mjerni uređaji za bicikle; prijemnici numeričkih vrijednosti za bicikle; indikatori brzine za bicikle; manometri za bicikle; tahometri za bicikle; mjerači snage za bicikle; odometri za bicikle; bežični uređaji za prenos podataka za bicikle; električni kablovi za bicikle; baterije; akumulatori za bicikle; akumulatori (punjači električnih akumulatora); punjači akumulatora za bicikle; digitalne video kamere; digitalne video kamere za bicikle; digitalne video kamere za ribolov; sportske zaštitne kacige; zaštitne kacige za bicikliste; naočale [optika]; sunčane naočale; zaštitne naočale; futrole za optičke proizvode.;

42 Softver kao usluga [SaaS]; pružanje mrežnog mjesta sa softverom koji se ne može preuzimati za prilagodbu, održavanje, popravak i dijagnostiku bicikala i dijelova bicikala; usluge softvera kao usluge (SaaS) sa softverom za pružanje informacija o prilagodbi, održavanju, popravku i dijagnostičkim uslugama na području bicikala i dijelova bicikala.

(111) **BAZ1720425** (181) 12/11/2024

(210) BAZ1720425A (220) 12/11/2014

(151) 11/09/2019

(732) **SHERATON INTERNATIONAL IP, LLC One StarPoint, Stamford CT 06902, US**

(740) DR DIANA PROTIC-TKALČIĆ & PARTNERS D.O.O.

(540)

SHERATON

(511)

41 Usluge zdravstvenih klubova, naime obezbjeđivanje instrukcija i opreme u oblasti fizičkog vježbanja; zdravstveni klubovi koji obezbjeđuju resurse za održavanje fizičke forme u rekreativne svrhe.;

43 Usluge zdravstvenih utočišta, naime usluge pružanje hrane i smještaja specijalizovane za unapređivanje opšteg zdravstvenog stanja i dobrobiti klijenata.;

44 Usluge utočišta, zdravstvene usluge i usluge dnevnih spa centara; usluge salona za uljepšavanje i zdravstvenih spa centara, naime usluge tretmana lica, masaže tijela, mineralnih kupki, kozmetičke njege tijela.

(111) **BAZ1720427** (181) 08/09/2027

(210) BAZ1720427A (220) 08/09/2017

(151) 18/10/2019

(732) **Société des Produits Nestlé S.A. 1800 Vevey, CH**

(740) "MSA IP"

(591) zlatna

(540)



(531) 19.3,29.1

(511)

30 Kafa, ekstrakti kafe, proizvodi na bazi kafe i pića od kafe; ledena kafa; zamjene za kafu, ekstrakti zamjena za kafu, proizvodi i napitci na bazi zamjena za kafu; cikorijska (zamjena za kafu); čaj, ekstrakti čaja, proizvodi i napitci na bazi čaja; ledeni čaj; proizvodi na osnovu slada za ljudsku konzumaciju; kakao i proizvodi i pića na bazi kakaa; čokolada, proizvodi od čokolade, pripravci i pića od čokolade; poslastice, slastice, slatkiši; poslastice od šećera; šećer; žvakaće gume; sladila, prirodna; pekarski proizvodi, hljeb, kvasac, tijesto; keksi, torte, kolačići, oblatne, karamele, pudinzi; sladoled, vodeni led, šerbeti, zamrznuti slatkiši, zamrznuti kolači, mekani led, zamrznuti deserti, zamrznuti jogurti; žitarice za doručak, musli, kukurzne pahuljice, pločice od žitarica, žitarice spremne za jelo; proizvodi od žitarica.

(111) **BAZ1720428** (181) 12/09/2027

(210) BAZ1720428A (220) 12/09/2017

(151) 21/10/2019

(300) 201733527

21/04/2017

AZ

(732) **British American Tobacco (Brands) Inc. 251 Little Falls Drive, Suite 100, Wilmington, DE 19808-1674, US**

(740) "ŽIVKO MIJATOVIĆ & PARTNERS" d.o.o. Sarajevo

(591) plava, crvena

(540)



(531) 26.4,26.11,29.1

(511)

34 Cigarete; duhan, sirovi ili prerađeni; duhanski proizvodi; zamjene za duhan (za nemedicinsku upotrebu); cigare, cigariljosi; upaljači; šibice; artikli za pušače; papirići za cigarete; tube (filter omotnice) za cigarete; filteri za cigarete; džepni aparatići za motanje (savijanje) cigareta; ručni uređaji za punjenje filter omotnica duhanom; elektronske cigarete; tekućine za elektronske cigarete; duhanski proizvodi koji se zagrijavaju.

(111) **BAZ1720429** (181) 12/09/2027

(210) BAZ1720429A (220) 12/09/2017

(151) 16/09/2019

(732) **Pinehill Arabia Food Ltd. Jeddah - West Bugdadiyah District - Hamza Shehata Street, P.O. Box 11625, Jeddah 21463, SA**

(740) PETOŠEVIĆ d.o.o.

(591) siva, bijela

(540)

تویا
TOYA

(531) 27.5,28.1

(511)

29 Meso, riba, perad i divljač; mesni ekstrakti; konzervirano, zamrznuto, sušeno i kuhano voće i povrće; hladetine (želei), džemovi, kompoti; jaja; mlijeko i mliječni proizvodi; jestiva ulja i masti.;

30 Kava, čaj, kakao i nadomjesci kave; riža; tapioka i sago; brašno i proizvodi od žitarica; kruh, kolači i slastice; sladoled; šećer, med, sirup od melase; kvasac, prašak za dizanje; sol; senf; ocat, umaci (začini); mirodije; led za hlađenje.

(111) **BAZ1720430** (181) 14/09/2027

(210) BAZ1720430A (220) 14/09/2017

(151) 17/09/2019

(732) **ZAHIROVIĆ MUNEVER Pere Bilića br.102, 88420 Jablanica, BA**

(540)



(531) 1.15,26.4,27.5

(511)

29 Meso, riba, perad i divljač; mesni ekstrakti; konzervirano, sušeno i kuhano voće i povrće; hladetine (želei), džemovi, kompoti; jaja, mlijeko i mliječni proizvodi; jestiva ulja i masti.;

30 Kava, čaj, kakao, šećer, riža, tapioka, sago, nadomjesci kave; brašno i proizvodi od žitarica, kruh, kolači, slastice;

bomboni; sladoled; med, sirup od melase; kvasac, prašak za dizanje; sol, slačica (senf); ocat, umaci (začini); mirodije; led za hlađenje.;

31 Poljoprivredni, hortikulturalni proizvodi; živa stoka; svježe voće i povrće; hrana za životinje.;

32 Pivo; mineralne i gazirane vode te ostala bezalkoholna pića; voćni napici i voćni sokovi; sirupi i ostali preparati za pripremanje napitaka.

(111) **BAZ1720431** (181) 15/09/2027
 (210) BAZ1720431A (220) 15/09/2017
 (151) 20/11/2019
 (732) **Lidl Stiftung & Co. KG Stiftsbergstrasse 1, 74172 Neckarsulm, DE**
 (740) "ŽIVKO MIJATOVIĆ & PARTNERS" d.o.o. Sarajevo
 (540)

MEZQUIRIZ

(511)
 33 Alkoholna pića (osim piva).

(111) **BAZ1720432** (181) 18/09/2027
 (210) BAZ1720432A (220) 18/09/2017
 (151) 12/09/2019
 (732) **Goodyear Dunlop Tyres UK Limited 2920 Trident Court, Solihull Parkway, Birmingham Business Park, Birmingham, B37 7YN, GB**
 (740) PETOŠEVIĆ d.o.o.
 (540)

SPORT MAXX RACE

(511)
 12 Automobilske gume.

(111) **BAZ1720433** (181) 19/09/2027
 (210) BAZ1720433A (220) 19/09/2017
 (151) 10/09/2019
 (732) **SLAVIAMED d.o.o. Bulevar oslobođenja 97, 11000 Beograd, RS**
 (740) DR DIANA PROTIĆ-TKALČIĆ & PARTNERS D.O.O.
 (540)

KANAZOL

(511)
 5 Farmaceutski proizvodi.

(111) **BAZ1720436** (181) 19/09/2027
 (210) BAZ1720436A (220) 19/09/2017
 (151) 23/10/2019

(732) **TURKIYE CUMHURİYETİ ZIRAAT BANKASI ANONİM ŞİRKETİ Doganbey M. Atatürk Blv. N:8 Ulus Altındag Ankara, TR**

(740) "ŽIVKO MIJATOVIĆ & PARTNERS" d.o.o. Sarajevo
 (540)

bankKart

(531) 24.17,26.3,27.1,27.5
 (511)

9 Znanstveni, nautički, geodetski, fotografski, kinematografski i optički aparati i instrumenti kao i aparati i instrumenti za vaganje, mjerenje, signalizaciju, kontrolu (inspekciju), za pomoć (spašavanje) i za obuku; aparati i instrumenti za vođenje, distribuiranje, transformiranje, akumuliranje, podešavanje ili upravljanje električne struje; aparati za snimanje, prijenos, reprodukciju zvuka ili slika; magnetne podloge za snimanje, akustičke ploče; kompaktne ploče, DVD i drugi numerički nosači za snimanje; mehanizmi za uređaje koji se pokreću uz prethodno ubacivanje kovanica; registarske blagajne, računari, oprema za obradu podataka i računala; uređaji za gašenje požara; računalni programi [softveri].;

36 Osiguranje; ?nansijski poslovi; monetarni poslovi; upravljanje nekretninama.

(111) **BAZ1720437** (181) 20/09/2027
 (210) BAZ1720437A (220) 20/09/2017
 (151) 29/10/2019

(732) **STRIPS DOO Rastovača b.b., 88240 Posušje, BA**
 (540)

ZLATNI LIST

(511)
 34 Duhan; pribor za pušače; šibice.

- (111) **BAZ1720438** (181) 20/09/2027
 (210) BAZ1720438A (220) 20/09/2017
 (151) 09/10/2019
 (732) **Bulldog Skincare Holdings Limited 26 Red Lion Square London WC1R 4AG, GB**
 (740) PETOŠEVIĆ d.o.o.
 (540)

BULLDOG

- (511)
 3 Toaletni proizvodi; deodorant za tijelo, antiperspiranti, gel za tuširanje; kupka za tijelo, sredstvo za čišćenje lica, piling lica; sredstvo za pranje lica, sredstvo za pranje ruku, sapuni; pripravci za njegu kože; hidratantni sprej za tijelo; korektori; proizvodi za hidrataciju; losion za tijelo; proizvodi za hidrataciju tijela; proizvodi za hidrataciju lica; gel za brijanje, ulje za brijanje, krema za brijanje, pjena za brijanje, sprej za brijanje, sapun za brijanje, kamenje za brijanje; losioni za uporabu poslije brijanja; gel za uporabu poslije brijanja, balzam za uporabu poslije brijanja; pripravci i kreme za uklanjanje dlačica, pripravci za depilaciju, vosak za depilaciju; pripravci za njegu kose; šampon, regeneratorski gel za kosu, vosak za kosu, sprej za kosu, lak za kosu; parfemi; toaletne vode; esencijalna ulja; kozmetika; proizvodi za čišćenje zubi; balzam za usne; vosak za brkove; neseresi [torbe s kozmetičkim proizvodima]; pripravci za sunčanje.

- (111) **BAZ1720439** (181) 20/09/2027
 (210) BAZ1720439A (220) 20/09/2017
 (151) 15/10/2019
 (732) **Bulldog Skincare Holdings Limited 26 Red Lion Square London WC1R 4AG, GB**
 (740) PETOŠEVIĆ d.o.o.
 (540)



- (531) 3.1,27.1,27.3,27.5
 (511)

3 Toaletni proizvodi; deodorant za tijelo, antiperspiranti, gel za tuširanje; kupka za tijelo, sredstvo za čišćenje lica, piling lica; sredstvo za pranje lica, sredstvo za pranje ruku, sapuni; pripravci za njegu kože; hidratantni sprej za tijelo; korektori; proizvodi za hidrataciju; losion za tijelo; proizvodi za hidrataciju tijela; proizvodi za hidrataciju lica; gel za brijanje, ulje za brijanje, krema za brijanje, pjena za brijanje, sprej za brijanje, sapun za brijanje, kamenje za brijanje; losioni za uporabu poslije brijanja; gel za uporabu poslije brijanja, balzam za uporabu poslije brijanja; pripravci i kreme za uklanjanje dlačica, pripravci za depilaciju, vosak za depilaciju; pripravci za njegu kose; šampon, regeneratorski gel za kosu, vosak za kosu, sprej za kosu, lak za kosu; parfemi; toaletne vode; esencijalna ulja; kozmetika; proizvodi za čišćenje zubi; balzam za usne; vosak za brkove; neseresi [torbe s kozmetičkim proizvodima]; pripravci za sunčanje.

- (111) **BAZ1720442** (181) 21/09/2027
 (210) BAZ1720442A (220) 21/09/2017
 (151) 06/09/2019
 (732) **Herbalife International, Inc. 800 W. Olympic Blvd., Suite 406, Los Angeles, California 90015, US**
 (740) Dragan Mićunović
 (540)

HERBALIFEGO

- (511)
 9 Računarske softverske aplikacije koje se odnose na zdravlje i dobrobit, razmjenu vijesti i informacija iz područja zdravstva, prehrane, fitnesa, marketinga i razvoja malih poduzetništva na više nivoa, edukacije vezane za pružanje obuke i zabave, sportskih i kulturnih aktivnosti; elektronske publikacije. ;

35 Usluge koje pomažu drugima u izravnom marketingu, reklamiranju, proizvodnji potencijalnih klijenata, obradi narudžbi i obradi plaćanja; elektronske usluge upravljanja podacima koji se odnose na upravljanje težinom, zdravljem i fitnessom, marketingom i razvojem malih poduzetništva na više nivoa; maloprodajne usluge koje se pružaju putem interneta u vezi s prehrambenim dodacima u obliku praška, kapsula ili tableta izrađenih od prerađenih ulja, masti i orašastih plodova, hrane i grickalica dobivenih od prerađenih ulja, masti i orašastih plodova, hrana za grickanje, grickalice koje sadrže kuhane orahe, grickalice koje sadrže sušene orahe, grickalice koje sadrže prženu soju, grickalice koje sadrže proteine, proteine u prahu za prehranu ljudi, supe, preparati za pripremu supa, supe od povrća, mlijeko, mliječni napici, mliječni proizvodi; maloprodajne usluge koje se pružaju putem interneta u vezi s proteinima za prehranu ljudi, proteinima za ljudsku prehranu u obliku proteinskog praha koji po želji sadrži minerale, vitamine i biljne sastojke (ne za medicinsku upotrebu), meso, ribu, ekstrakte mesa peradi i divljači, jestive uljne masti, ali ne uključujući maziva; maloprodajne usluge koje se pružaju putem interneta u vezi sa kafom, čajem, kakaom, čokoladom i napicima baziranim na kafi, čaju i kakaou, čokoladi, začinima, bezalkoholnim pićima i praškastim ili koncentriranim preparatima za proizvodnju bezalkoholnih pića, pića u prahu i mješavine za piće bazirane na robama iz klase 30 za upotrebu u

prehrambenim i prehrambeno-zdravstvenim režimima, grickalice, hrana za grickanje; maloprodajne usluge koje se pružaju putem interneta u vezi sa praškovima za izradu pića, bezalkoholnim pićima, mineralnim i gaziranim vodama i drugim bezalkoholnim pićima, sirupima i drugim preparatima za proizvodnju pića, gotovim pićima za upotrebu u prehrambenim i prehrambeno-zdravstvenim režimima; maloprodajne usluge koje se pružaju putem interneta u vezi sa voćnim napicima i voćnim sokovima i ostalim preparatima za pripremu pića, gotovih pića, koncentriranih ili praškastih bezalkoholnih pića, miješavina za piće u prahu, pića za sportske i athleteske treninge, sportskih napitaka koji sadrže proteine, minerale i vitamine. ;

41 Pružanje edukacijskih usluga kroz razmjenu vijesti i informacija u području zdravstva, prehrane, fitnesa, marketinga i razvoja malih poduzetništva na više nivoa; edukacija; pružanje obuke; zabava; sportske i kulturne aktivnosti.

- (111) **BAZ1720443** (181) 22/09/2027
 (210) BAZ1720443A (220) 22/09/2017
 (151) 02/10/2019
 (732) **Dunlop International Limited
 Thorncroft Manor, Thorncroft Drive,
 Dorking Road, Leatherhead Surrey,
 KT22 8JB, GB**
 (740) "ŽIVKO MIJATOVIĆ & PARTNERS"
 d.o.o. Sarajevo
 (540)

DUNLOP

(511)

1 Industrijska ljepila; ljepila na bazi vode za industrijsku upotrebu; topljiva ljepila za industrijsku upotrebu; ljepila na bazi rastvarača za industrijsku upotrebu; hemijski proizvodi koji se upotrebljavaju u industriji.

- (111) **BAZ1720444** (181) 22/09/2027
 (210) BAZ1720444A (220) 22/09/2017
 (151) 02/10/2019
 (732) **Dunlop International Limited
 Thorncroft Manor, Thorncroft Drive,
 Dorking Road, Leatherhead Surrey,
 KT22 8JB, GB**
 (740) "ŽIVKO MIJATOVIĆ & PARTNERS"
 d.o.o. Sarajevo
 (540)



- (531) 24.15,26.1,26.3,26.7,27.5
 (511)

1 Industrijska ljepila; ljepila na bazi vode za industrijsku upotrebu; topljiva ljepila za industrijsku upotrebu; ljepila na bazi rastvarača za industrijsku upotrebu; hemijski proizvodi koji se upotrebljavaju u industriji.

- (111) **BAZ1720446** (181) 22/09/2027
 (210) BAZ1720446A (220) 22/09/2017
 (151) 01/10/2019
 (732) **Trgovinsko preduzeće "NEW STAR"
 d.o.o. Brčko distrikt BiH, Dubrave
 Tržnica, BA**
 (591) zelena, crna, bijela, svijetlo plava
 (540)



(531) 2.9,9.3,27.5,29.1

(511)

25 Čarape.

(111) **BAZ1720447** (181) 22/09/2027

(210) BAZ1720447A (220) 22/09/2017

(151) 01/10/2019

(732) **Trgovinsko preduzeće "NEW STAR" d.o.o. Brčko distrikt BiH, Dubrave Tržnica, BA**

(591) narandžasta, crna

(540)



(531) 9.1,26.4,27.5,29.1

(511)

25 Čarape.

(111) **BAZ1720449** (181) 25/09/2027

(210) BAZ1720449A (220) 25/09/2017

(151) 16/10/2019

(732) **AMGEN Inc. One Amgen Center Drive, Thousand Oaks, California 91320-1799, US**

(740) DR DIANA PROTIC-TKALČIĆ & PARTNERS D.O.O.

(540)



(531) 26.13,26.15

(511)

5 Farmaceutski preparati.

(111) **BAZ1720451** (181) 25/09/2027

(210) BAZ1720451A (220) 25/09/2017

(151) 16/10/2019

(732) **Lidl Stiftung & Co. KG Stiftsbergstrasse 1, 74172 Neckarsulm, DE**

(740) "ŽIVKO MIJATOVIĆ & PARTNERS" d.o.o. Sarajevo

(591) crna, nijanse smeđe, bijela, nijanse bež boje

(540)

ANESSIA

(531) 27.5,29.1

(511)

33 Alkoholna pića (osim piva), naročito žestoka pića.

- (111) **BAZ1720454** (181) 26/09/2027
 (210) BAZ1720454A (220) 26/09/2017
 (151) 28/10/2019
 (732) **Ecos d.o.o. Vitez Poslovni centar 96, 72250 Vitez, BA**
 (591) siva, zelena
 (540)



- (531) 24.17,26.1,27.1,27.5, 29.1

(511)

11 Kotlovi za grijanje, plamenici, bojleri, grijači, oprema za grijanje, ventilaciju, klimatizaciju i pročišćavanje prostora, solarni paneli za grijanje, solarni kolektori za grijanje, dizalice topline, konvektori, radijatori, senzori temperature za radijatore za centralno grijanje, kuglasti ventili, termostatski ventili, fleksibilne cijevi kao dijelovi instalacije umivaonika, kade, tuša i sudopera, vodokotlići za WC školjke, tuš kabine, slavine za vodu, električni bojleri, regulatori tlaka, tuševi, tuš kade, sanitarne instalacije, oprema za opskrbu vodom i sanitarna oprema za instalacije za kupaonice, bidei.

- (111) **BAZ1720458** (181) 28/09/2027
 (210) BAZ1720458A (220) 28/09/2017
 (151) 28/10/2019
 (732) **INOMA d.o.o. Kiseljak Sarajevska cesta 3, 71250 Kiseljak, BA**
 (740) DR DIANA PROTIĆ-TKALČIĆ & PARTNERS D.O.O.
 (540)

INOMA

(511)

3 Parfimerijski proizvodi; kozmetički proizvodi; sapuni.;

14 Nakit; satovi i dijelovi za satove, oprema za satove, narukvice za satove.;

35 Maloprodaja, veleprodaja.

- (111) **BAZ1720459** (181) 28/09/2027
 (210) BAZ1720459A (220) 28/09/2017
 (151) 19/09/2019
 (732) **CIDEAS INVESTMENT INDIA PRIVATE LIMITED 434, Udyog Vihar Phase 3, Gurgaon 122001 - Haryana, N**
 (740) "ŽIVKO MIJATOVIĆ & PARTNERS" d.o.o. Sarajevo
 (540)

WAI WAI

(511)

30 Kafa, čaj, kakao, šećer, riža, tapioka, sago, zamjena kafe; brašno i proizvodi od žitarica, hljeb, kolači i poslastice, sladoled; med, sirup od melase; kvasac, prašak za pecivo; so, senf; sirće, umaci (začini); mirodije; led.

- (111) **BAZ1720460** (181) 28/09/2027
 (210) BAZ1720460A (220) 28/09/2017
 (151) 02/12/2019
 (732) **Hrvatska demokratska zajednica Bosne i Hercegovine - HDZBiH Kneza Domagoja b.b., 88000 Mostar, BA**
 (591) crvena, bijela, plava
 (540)



- (531) 27.3,27.5,29.1

(511)

16 Papir, karton i proizvodi od njih, koji nisu uključeni u druge klase; tiskane stvari; knjigovezački materijal; fotografije; uredski materijal; ljepila za uredske i kućne potrebe; umjetnički materijali; kistovi; pisaci strojevi i uredski rekviziti (osim namještaja); materijali za obuku i nastavu (osim aparata); plastični materijali za pakiranje (koji nije uključen u druge klase); tiskarska slova; klišeji.;

25 Odjeća, obuća, pokrivala za glavu.;

35 Oglašavanje; vođenje poslova; poslovno upravljanje; uredski poslovi.

(111) **BAZ1720461** (181) 28/09/2027

(210) BAZ1720461A (220) 28/09/2017

(151) 02/12/2019

(732) **Hrvatska demokratska zajednica Bosne i Hercegovine - HDZBiH Kneza Domagoja b.b., 88000 Mostar, BA**

(591) crvena, bijela, plava

(540)



(531) 26.4,27.5,29.1

(511)

16 Papir, karton i proizvodi od njih, koji nisu uključeni u druge klase; tiskane stvari; knjigovezački materijal; fotografije; uredski materijal; ljepljiva za uredske i kućne potrebe; umjetnički materijali; kistovi; pisači strojevi i uredski rekviziti (osim namještaja); materijali za obuku i nastavu (osim aparata); plastični materijali za pakiranje (koji nije uključen u druge klase); tiskarska slova; klišei.;

25 Odjeća; obuća; pokrivala za glavu.;

35 Oglašavanje; vođenje poslova; poslovno upravljanje; uredski poslovi.

(111) **BAZ1720462** (181) 28/09/2027

(210) BAZ1720462A (220) 28/09/2017

(151) 02/12/2019

(732) **Hrvatska demokratska zajednica Bosne i Hercegovine - HDZBiH Kneza Domagoja b.b., 88000 Mostar, BA**

(591) bijela, plava

(540)

(531) 27.5,29.1

(511)

16 Papir, karton i proizvodi od njih, koji nisu uključeni u druge klase; tiskane stvari; knjigovezački materijal; fotografije; uredski materijal; ljepljiva za uredske i kućne potrebe; umjetnički materijali; kistovi; pisači strojevi i uredski rekviziti (osim namještaja); materijali za obuku i nastavu (osim

aparata); plastični materijali za pakiranje (koji nije uključen u druge klase); tiskarska slova; klišei.;

25 Odjeća; obuća; pokrivala za glavu.;

35 Oglašavanje; reklamiranje; poslovno upravljanje; uredski poslovi.

(111) **BAZ1720465** (181) 29/09/2027

(210) BAZ1720465A (220) 29/09/2017

(151) 11/09/2019

(732) **British American Tobacco (Brands) Inc. 251 Little Falls Drive, Suite 100, Wilmington, DE 19808-1674, US**

(740) "ŽIVKO MIJATOVIĆ & PARTNERS" d.o.o. Sarajevo

(540)

LUCKY STRIKE RESIZED

(511)

34 Cigarete; sirovi duhan; prerađeni duhan; duhanski proizvodi; zamjene za duhan (za nemedicinsku upotrebu); cigare, cigariljosi; duhan za motanje; upaljači; šibice; artikli za pušače; papirići za cigarete, tube (filter omotnice) za cigarete, filteri za cigarete; džepni aparatići za motanje (savijanje) cigareta; ručni uređaji za punjenje filter omotnica duhanom; elektronske cigarete; tekućine za elektronske cigarete; duhanski proizvodi koji se zagrijavaju; artikli za pušače, naime elektronički uređaji i njihovi dijelovi za svrhu grijanja cigareta ili duhana.

(111) **BAZ1720466** (181) 29/09/2027

(210) BAZ1720466A (220) 29/09/2017

(151) 11/09/2019

(732) **British American Tobacco (Brands) Inc. 251 Little Falls Drive, Suite 100, Wilmington, DE 19808-1674, US**

(740) "ŽIVKO MIJATOVIĆ & PARTNERS" d.o.o. Sarajevo

(540)

LUCKY STRIKE UPSIZED

(511)

34 Cigarete; sirovi duhan; prerađeni duhan; duhanski proizvodi; zamjene za duhan (za nemedicinsku upotrebu); cigare, cigariljosi; duhan za motanje; upaljači; šibice; artikli za pušače; papirići za cigarete, tube (filter omotnice) za cigarete, filteri za cigarete; džepni aparatići za motanje (savijanje) cigareta; ručni uređaji za punjenje filter omotnica duhanom; elektronske cigarete; tekućine za elektronske cigarete; duhanski proizvodi koji se zagrijavaju; artikli za pušače, naime elektronički uređaji i njihovi dijelovi za svrhu grijanja cigareta ili duhana.

- (111) **BAZ1720467** (181) 02/10/2027
 (210) BAZ1720467A (220) 02/10/2017
 (151) 11/09/2019
 (732) **BELUPO lijekovi i kozmetika, d.d. Ulica Danica 5, 48000 Koprivnica, HR**
 (740) "INTELBIRO" d.o.o.
 (540)

RIBAS

- (511)
 5 Farmaceutski proizvodi.

- (111) **BAZ1720469** (181) 03/10/2027
 (210) BAZ1720469A (220) 03/10/2017
 (151) 05/09/2019
 (732) **Jaguar Land Rover Limited Abbey Road, Whitley, Coventry CV3 4LF, GB**
 (740) "ŽIVKO MIJATOVIĆ & PARTNERS" d.o.o. Sarajevo
 (540)



- (531) 3.1,27.5
 (511)

12 Vozila; motorna vozila; uređaji za kretanje kopnom, zrakom i/ili vodom; kopnena motorna vozila; vozila za kopneno kretanje; terenska vozila; vozila za sve terene (ATV); motorna vozila bez vozača; autonomna motorna vozila; trkaći automobili; obnovljena klasična vozila; vozila koja se prodaju u obliku kompleta; komercijalna vozila; električna vozila; hibridna vozila; vojna vozila; vozila koja koriste hitne službe, službe traganja i spašavanja; pogoni za kopnena vozila; pogonski motori za kopnena vozila; motori za kopnena vozila; agregati za motocikle; motori za motocikle; agregati za bicikle; motori za bicikle; motori za trkaće automobile; prikolice (vozila); nasloni za ruke za sjedala u vozilima; torbe za prtljagu posebno prilagođene za smještanje u gepek vozila; torbe s pretincima za unutrašnjost automobila, mreže i pladnjevi posebno prilagođeni za vozila; oblikovani ili prilagođeni podmetači i podne prostirke za vozila; nasloni za glavu na sjedalima vozila; navlake za naslone za glavu u vozilima; zaštitne navlake i navlake protiv prljavštine za bočne retrovizore; navlake za automobilska sjedala; navlake za upravljače (volane) vozila; navlake prilagođene za vozila; kotači vozila; felge od lakih metala; naplatci kotača; okviri kotača; rezervni kotači; poklopci naplataka; poklopci za sredinu naplataka; zaštitni pokrivači za kotače; lančanici kotača; spojleri za vozila; navlake za vozila (cerade za vozila); sjedala za vozila; sigurnosna sjedala za vozila; sigurnosni

pojasevi za sjedala u vozilima; sigurnosno remenje za vozila; sigurnosni signali (zvučni) za vozila; zračni jastuci za putnike; protuprovalni, zaštitni i sigurnosni uređaji i oprema za vozila; rešetke hladnjaka za vozila; obloge za karoserije vozila; vrata vozila; prozori vozila; vjetrobranska stakla za vozila; stakla za prozore vozila i vjetrobrane; stropni prozori za vozila; krovni prozori za vozila; odbojnici vozila; središnje konzole vozila koje se prodaju kao dijelovi vozila i koje uključuju elektronske interfejse; bicikli; tricikli; dijelovi, oprema i dodaci za bicikle; hoverboards; skuteri; kvadricikli; motorizirani monocikli; karting automobili; kolica za bebe i djecu i njihovi dijelovi i dodaci; sigurnosne sjedalice za vozila za novorođenčad i djecu; sjenila za sunce, krovni nosači, nosači i mreže za prtljagu, nosači za bicikle, nosači za daske za jedrenje, nosači za skije i lanci za snijeg, sve za vozila; dronovi; bespilotni zrakoplovi; osobni zrakoplovi; lebdjelica; podvodna vozila; mlazna vozila za sportove na vodi; vozila na daljinsko upravljanje, koja nisu igračke; dijelovi i oprema za svu gore navedenu robu.

- (111) **BAZ1720470** (181) 04/10/2027
 (210) BAZ1720470A (220) 04/10/2017
 (151) 04/09/2019
 (732) **ROCKSTAR, INC. P.O. Box 27740, Las Vegas, Nevada 89126, US**
 (740) "LINEA SERVICES" d.o.o. Sarajevo
 (540)

ROCKSTAR

- (511)
 32 Energetski napici.

- (111) **BAZ1720471** (181) 04/10/2027
 (210) BAZ1720471A (220) 04/10/2017
 (151) 08/11/2019
 (732) **doo Hudiny Lock Milana Preloga 10, Sarajevo, BA**
 (540)



- (531) 1.3,4.5,14.5,26.1,26.4,26.7,27.5
 (511)

6 Obični metali i njihove legure; metalni bravarski proizvodi i sitni metalni predmeti; metalne blagajne; metalni proizvodi koji nisu obuhvaćeni drugim klasama.;

9 Brave, električne.;

20 Brave, nemetalne za vozila; brave, nemetalne, neelektrične.;

37 Izgradnja; popravci; usluge postavljanja.

- (111) **BAZ1720473** (181) 05/10/2027
 (210) BAZ1720473A (220) 05/10/2017
 (151) 06/09/2019
 (732) **Pharmaceutical chemical cosmetic industry ALKALOID AD Skopje Blvd. Aleksandar Makedonski 12, 1000 Skopje, MK**
 (740) "ŽIVKO MIJATOVIĆ & PARTNERS"
 d.o.o. Sarajevo
 (540)

BlokMax Rapid

- (511)
 5 Farmaceutski preparati.

- (111) **BAZ1720474** (181) 06/10/2027
 (210) BAZ1720474A (220) 06/10/2017
 (151) 09/09/2019
 (732) **Dar Al Arkan Real Estate Development Company Khurais Road, P.O. Box 105633, Riyadh 11656, SA**
 (740) DR DIANA PROTIC-TKALČIĆ & PARTNERS D.O.O.
 (591) ljubičasta
 (540)

DAR
AL ARKAN
 دار الأركان

- (531) 27.5,28.1,29.1
 (511)
 36 Osiguranje; finansijski poslovi; monetarni poslovi; upravljanje nekretninama.

- (111) **BAZ1720475** (181) 06/10/2027
 (210) BAZ1720475A (220) 06/10/2017
 (151) 09/09/2019
 (732) **Kapci Coatings Industrial zone, Al-Raswa, Port Said, EG**
 (740) DR DIANA PROTIC-TKALČIĆ & PARTNERS D.O.O.
 (591) crvena, narandžasta, žuta, tamno plava, svijetlo plava, bijela
 (540)



- (531) 3.13,25.7,26.11,27.5,29.1
 (511)
 2 Boje, lakovi, glazure; zaštita od hrđe te od propadanja i truljenja drveta; tvari za bojenje; nagrizzajuće tvari; prirodne sirove smole; metali u listovima i u prahu za slikare, dekoratere, štampare i umjetnike.

- (111) **BAZ1720476** (181) 06/10/2027
 (210) BAZ1720476A (220) 06/10/2017
 (151) 10/09/2019
 (732) **Merck Sharp & Dohme Corp. a New Jersey Corporation One Merck Drive, Whitehouse Station, New Jersey, NJ-08889, US**
 (740) PETOŠEVIĆ d.o.o.
 (591) tirkizna, crna, bijela
 (540)



(531) 26.1,26.2,27.5,29.1

(511)

16 Tiskarski proizvodi, a naročito, reklame, bilteni, brošure, poster, uredski materijal i baneri iz oblasti zdravlja, medicine, farmaceutike i farmaceutske industrije. ;

44 Pružanje informacija na polju zdravlja, medicine, farmaceutike i farmaceutske industrije.

(111) **BAZ1720477** (181) 09/10/2027

(210) BAZ1720477A (220) 09/10/2017

(151) 04/09/2019

(732) **MARBO PRODUCT d.o.o. Đorđa Stanojevića 14, 11000 Beograd, RS**

(740) PETOŠEVIĆ d.o.o.

(591) narandžasta, crvena, crna, bijela, bež, plava, žuta

(540)



(531) 1.15,5.9,8.7,11.3,19.3,27.5,29.1

(511)

29 Krompirov čips.

(111) **BAZ1720483** (181) 10/10/2027

(210) BAZ1720483A (220) 10/10/2017

(151) 06/09/2019

(732) **SanDisk LLC 951 SanDisk Drive, Milpitas, California 95035, US**

(740) PETOŠEVIĆ d.o.o.

(540)

SanDisk

(531) 27.5

(511)

9 Naučni aparati i instrumenti; kompjuterski hardver; kompjuterski periferni uređaji; komponente za računare; hardver za kompjuterske mreže; upravljači; kablovi za napajanje; kompjuterski softver; programi za skladištenje podataka; kompjuterski softver koji omogućava povraćaj podataka; softver za enkripciju; softver za kompresovanje podataka; aplikacije za mobilne telefone koje se mogu preuzeti; kompjuterski softver za daljinsko praćenje i analizu koji se može preuzeti; softver za analizu poslovnih podataka; kompjuterski softver za praćenje kompjuterskih sistema; data kablovi; aparati za regulisano napajanje; priključne stanice; kompjuterski interfejs; čipovi za integrisana kola; integrisana kola; štampane pločice integrisanih kola; kartice elektronskih kola; futrole za nošenje kompjutera; futrole za memorijske kartice; futrole za pametne telefone; aparati za snimanje zvuka; aparati za snimanje slika; aparati za pohranu slika; aparati za reprodukciju zvuka; prenosivi muzički plejeri; mp3 plejeri; uređaji za skladištenje podataka; kompjuterske memorije; magnetni nosači podataka, diskovi za snimanje; elektronske memorije; memorijske kartice; sigurne digitalne (sd) memorijske kartice; USB diskovi; fleš memorija; adapter za fleš kartice; čitači fleš kartica; prazni usb fleš drajvovi; memorijske kartice; prazne memorijske kartice; prenosivi fleš memorijski uređaji; polu-provodnički memorijski uređaji; kompjuterski disk drajvovi; hard disk drajv; disk u čvrstom stanju; rezervni diskovi za računare; publikacije koje se mogu preuzeti; elektronski bilteni koji se mogu preuzeti.; 16 Papir; papir za kese i vreće; papir za uvijanje i pakovanje; plastična mjehurasta ambalaža za pakovanje ili umotavanje; plastične kese za pakovanje; papirne kese; materijal za pakovanje; plastični film za pakovanje; rolne plastične folije za pakovanje; kancelarijski materijal; štampane stvari; štampani priručnici; prospekti; katalogi; instrumenti za pisanje; papirne etikete; pano od papira ili kartona; papirne kutije; kartonske kutije; kompjuterski priručnici; priručnici u svrhu instrukcija; priručnici za kompjuterski hardver; priručnici za kompjuterski softver; štampani pamfleti; štampane knjižice; štampane brošure; štampani lifleti; štampani informativni leci; štampani informativni listovi; štampani bilteni; naljepnice; samoljepljive naljepnice; listovi sa uputstvima; nastavni materijali za predavanja.;

42 Naučne i tehnološke usluge; usluge istraživanja; usluge dizajna; projektovanje i razvoj računarskog hardvera; cloud računarstvo; računarsko programiranje; savjetovanje za računarski softver; dizajn računarskog sistema; analiza računarskih sistema; savjetovanje u okviru konverzije računarskih programa i podataka (ne fizičke konverzije); savjetovanje u oblasti mreža cloud računarstva i aplikacija elektronskog čuvanja podataka; usluge elektronskog skladištenja za arhiviranje baza podataka, slika i drugih elektronskih podataka; savjetovanje u oblasti informacionih tehnologija (IT); instalacija računarskog softvera; pružanje informacija o računarskoj tehnologiji i programiranju; dizajn i razvoj računarskog softvera; projektovanje, održavanje, razvoj i ažuriranje računarskog softvera; tehničke savjetodavne usluge u vezi sa informacionim tehnologijama; pružanje tehničkih savjeta u vezi sa računarskim softverom i hardverom; administracija servera; rješavanje problema u vezi sa računarskim softverom; usluge migracije podataka; usluge industrijskih istraživanja; praćenje računarskih sistema putem daljinskog pristupa; priprema sigurnosnih kopija podataka off-site; kontrola kvaliteta; oporavak kompjuterskih podataka; hosting servera.

- (111) **BAZ1720488** (181) 11/10/2027
 (210) BAZ1720488A (220) 11/10/2017
 (151) 13/09/2019
 (732) **Colgate-Palmolive Company, A Delaware Corporation 300 Park Avenue, New York N.Y. 10022, US**
 (740) PETOŠEVIĆ d.o.o.
 (591) crvena, nijanse zelene, nijanse roze, nijanse ljubičaste, bijela, nijanse žute, plava
 (540)



- (531) 5.3,5.5,19.7,26.11,27.5,29.1
 (511)

3 Preparati za bijeljenje i ostale tvari za pranje rublja; preparati za čišćenje, poliranje, odmaščivanje i struganje; nemedicinski sapuni; parfumerijski proizvodi, eterična ulja, nemedicinska kozmetika, nemedicinski losioni za kosu; nemedicinski preparati za njegu zubi.

- (111) **BAZ1720490** (181) 13/10/2027
 (210) BAZ1720490A (220) 13/10/2017
 (151) 09/09/2019
 (732) **Dow AgroSciences LLC 9330 Zionsville Road, Indianapolis, IN 46268, US**
 (740) "LINEA SERVICES" d.o.o. Sarajevo
 (540)

QUELEX

- (511)
 5 Pesticidi, proizvodi za uništavanje štetočina, fungicidi, herbicidi, insekticidi.

- (111) **BAZ1720491** (181) 13/10/2027
 (210) BAZ1720491A (220) 13/10/2017
 (151) 09/09/2019
 (732) **Dow AgroSciences LLC 9330 Zionsville Road, Indianapolis, IN 46268, US**
 (740) "LINEA SERVICES" d.o.o. Sarajevo
 (540)

UNIVOQ

- (511)
 5 Pesticidi, proizvodi za uništavanje štetočina, fungicidi, herbicidi, insekticidi.

- (111) **BAZ1720492** (181) 13/10/2027
 (210) BAZ1720492A (220) 13/10/2017
 (151) 10/09/2019
 (732) **Dow AgroSciences LLC 9330 Zionsville Road, Indianapolis, IN 46268, US**
 (740) "LINEA SERVICES" d.o.o. Sarajevo
 (540)

APAVEQ

- (511)
 5 Pesticidi, proizvodi za uništavanje štetočina, fungicidi, herbicidi, insekticidi.

- (111) **BAZ1720493** (181) 13/10/2027
 (210) BAZ1720493A (220) 13/10/2017
 (151) 06/09/2019
 (732) **Dow AgroSciences LLC 9330 Zionsville Road, Indianapolis, IN 46268, US**
 (740) "LINEA SERVICES" d.o.o. Sarajevo
 (540)

CLOSER

- (511)
 5 Pesticidi, proizvodi za uništavanje štetočina, fungicidi, herbicidi, insekticidi.

(111) **BAZ1720494** (181) 13/10/2027
 (210) BAZ1720494A (220) 13/10/2017
 (151) 09/09/2019
 (732) **Dow AgroSciences LLC 9330 Zionsville Road, Indianapolis, IN 46268, US**
 (740) "LINEA SERVICES" d.o.o. Sarajevo
 (540)

DELEGATE

(511)

5 Pesticidi, proizvodi za uništavanje štetočina, fungicidi, herbicidi, insekticidi.

(111) **BAZ1720495** (181) 13/10/2027
 (210) BAZ1720495A (220) 13/10/2017
 (151) 11/09/2019
 (732) **Dow AgroSciences LLC 9330 Zionsville Road, Indianapolis, IN 46268, US**
 (740) "LINEA SERVICES" d.o.o. Sarajevo
 (540)

EXALT

(511)

5 Pesticidi, proizvodi za uništavanje štetočina, fungicidi, herbicidi, insekticidi.

(111) **BAZ1720496** (181) 13/10/2027
 (210) BAZ1720496A (220) 13/10/2017
 (151) 11/09/2019
 (732) **Dow AgroSciences LLC 9330 Zionsville Road, Indianapolis, IN 46268, US**
 (740) "LINEA SERVICES" d.o.o. Sarajevo
 (540)

RADIANT

(511)

5 Pesticidi, proizvodi za uništavanje štetočina, fungicidi, herbicidi, insekticidi.

(111) **BAZ1720507** (181) 18/10/2027
 (210) BAZ1720507A (220) 18/10/2017
 (151) 21/11/2019
 (732) **BMJ Industries FZCO P.O. Box 31053, Al-Jazeera Al-Hamra, Ras Al Khaimah, AE**
 (740) Advokatsko društvo MARIĆ & Co d.o.o.
 (591) plava, svijetlo smeđa, crna
 (540)



A&B

(531) 1.15,26.11,27.5,29.1
 (511)

34 Biljne melase (zamjene za duhan), duhan, proizvodi za pušače, šibice.

(111) **BAZ1720508** (181) 18/10/2027
 (210) BAZ1720508A (220) 18/10/2017
 (151) 21/11/2019
 (732) **BMJ Industries FZCO P.O. Box 31053, Al-Jazeera Al-Hamra, Ras Al Khaimah, AE**
 (740) Advokatsko društvo MARIĆ & Co d.o.o.
 (591) plava, tamno plava, bijela
 (540)



(531) 26.1,27.5,29.1
 (511)

34 Biljne melase (zamjene za duhan), duhan, proizvodi za pušače, šibice.

(111) **BAZ1720509** (181) 18/10/2027

(210) BAZ1720509A (220) 18/10/2017

(151) 21/11/2019

(732) **BMJ Industries FZCO P.O. Box 31053,
Al-Jazeera Al-Hamra, Ras Al Khaimah,
AE**

(740) Advokatsko društvo MARIĆ & Co d.o.o.

(591) plava, svijetlo smeđa, crna

(540)



Galaxy

(531) 1.15,26.11,27.5,29.1

(511)

34 Biljne melase (zamjene za duhan), duhan, proizvodi za pušače, šibice.

(111) **BAZ1720511** (181) 18/10/2027

(210) BAZ1720511A (220) 18/10/2017

(151) 21/10/2019

(300) 1067218

20/05/2017

NZ

(732) **NBA Properties, Inc. Olympic Tower -
645 Fifth Avenue, New York, New York
10022, US**(740) "ŽIVKO MIJATOVIĆ & PARTNERS"
d.o.o. Sarajevo

(540)



(531) 18.2,27.1,27.3,27.5

(511)

25 Odjeća, obuća, pokrivala za glavu; naročito čarape, obuća, cipele za košarku, patike za košarku, papuče, majice, košulje, polo majice, dukserice, donji dijelovi trenerki, pantalone, majice na bretele, dresovi, šorcevi, pidžame, sportske majice, ragbi majice, džemper, kaiševi, kravate, spavačice, šeširi, kape, štيتnici na kačketima, trenerke za zagrijavanje, donji dijelovi trenerki za zagrijavanje, dresovi za zagrijavanje/majice za vježbanje ubačaja, jakne, vjetrovke, jakne sa kapuljačom, kaputi, siperci za bebe koji nisu od papira, trake za glavu, trake za ručne zglobove (odjevni artikli), kecelje, donje rublje, bokserice, široke pantalone, štيتnici za uši, rukavice, rukavice samo sa palcem, šalovi, pletene i štrikane majice, haljine od žerseja, haljine, dresovi i uniforme za navijačice, odjeća za plivanje, odijela za kupanje, kupaći kostimi, bikini, tankini kupaći kostimi, gaćice za plivanje, gaćice za kupanje, šorcevi za surfanje, gumirana odjeća za vodu, marama za plažu, odjeća koja se nosi na kupaći kostim, ogrtači za kupaći kostim, sandale, sandale za plažu, šeširi za plažu, štيتnici za sunce, kape za plivanje, kape za kupanje, nova pokrivala za glavu sa prikačenim umecima.;

28 Igre i igračke, gimnastički i sportski predmeti koji nisu obuhvaćeni drugim razredima, ukrasi za božićna drvca; naročito košarkaške lopte, loptice za golf, lopte za igralište, sportske lopte, gumene lopte i pjenaste lopte, plišane lopte za igru, plastične lopte za igru, mrežice za košarku, table za košarku, minijaturne table za košarku, pumpe i igle za napuhivanje košarkaških lopti; štapovi za golf, torbe za golf, podmetači za golf, oprema za golf, naime, alat za popravku golf terena, kupice na koje se stavlja lopta, markeri lopti, pokrivala za torbe za golf, pokrivala za glave golf štapova, rukavice za golf, kutije za golf lopte, posebna zelena staza za golf; držači za bilijarske štapove, kugle za bilijar, trouglovi za bilijar, ormarići za pikado mete, elektroničke košarkaške stolne igre, košarkaške stolne igre, košarkaške društvene igre, akcijske igre vještine, društvene igrice za odrasle i djecu, informativne igrice u obliku kvizova i elektronski video arkadni uređaji, košarkaški setovi koji se sastoje od mrežice i zviždaljke, lutke, dekorativne lutke, lutke za kolekciju, akcione figure za igru, akcione figure karikature, punjene igračke, plišane igračke, slagalice, montažni blokovi za igre, ukrasi za božićnu jelku i božićne čarape; vozila za igru u obliku automobila, kamiona, vozova i kombija, svi sa temom košarke, nove pjenaste igračke u obliku prstiju i trofeja, igračke trofeji, karte za igru, igre sa kartama, igračke koje prave zvuk, igračke za kućne ljubimce; igračke za plažu, naime lopte za plažu, lopte na napuhavanje, kantice za igru, lopatice za igru, igračke za pijesak, igračke za bazen sa pijeskom, gumene igračke za vodu; oprema za bazen, naime plivačka oprema za plutanje, oprema za plutanje u bazenu, igračke za splavarenje na vodi, pjenasta oprema za plutanje, kolutovi za plivanje, kolutovi za plivanje u bazenu, pjenasti kolutovi, daske za plivanje, daske za surfanje, peraja za plivanje, peraja za surfanje, narukvice za plutanje i narukvice za pomoć pri plivanju, sve u rekreativne svrhe; odbojkaški setovi za igru koji se sastoje od lopte, mrežice, traka koje označavaju teren i zviždaljke, i vaterpolo setovi za igru koji se sastoje od lopte, mrežice i zviždaljke; dekorativne igračke od tkanine koje se puštaju da lete na vjetru; minijaturne reprodukcije stadiona, naime, mali plastični modeli stadiona za igru; staklene kugle sa snijegom; mašine za video igre za upotrebu sa televizorom i ručni kontroleri za konzole za video igre; trake za trčanje; banke - igračke.;

41 Obuka, stručno osposobljavanje; razonoda; sportske i kulturne djelatnosti; naročito razonoda i obrazovne usluge u smislu televizijskih događaja i radio programa iz oblasti košarke i prikazivanja uživo košarkaških igara i košarkaških priredbi; usluge produkcije i distribucije radio i televizijskih šou programa sa košarkaškim utakmicama, košarkaškim događajima i programima iz oblasti košarke; usluge vođenja i organizovanja košarkaških klinika i kampova, klinika i kampova za trenere, klinika i kampova za plesne timove i košarkaške igre; usluge razonode u vidu ličnog pojavljivanja kostimiziranih maskota ili plesnih timova na košarkaškim utakmicama i priredbama, klinikama, kampovima, promocijama i drugim događajima, specijalnim događajima i žurkama u vezi sa košarkom; usluge kluba obožavatelja; usluge razonode, odnosno usluge pružanja web stranice koja sadrži multimedijске sadržaje u vidu najvažnijih televizijskih događaja, interaktivnih najvažnijih televizijskih događaja, video snimaka, video strim snimaka, interaktivnih video izbora najvažnijih događaja, radio programa, najvažnijih radijskih događaja i audio snimaka u polju košarke koji se ne mogu preuzimati; usluge obezbjeđivanja vijesti i informacija u vidu statistika i kvizova iz oblasti košarke; omogućavanje pristupa onlajn igricama koje se ne mogu preuzimati, naime kompjuterskim igricama, video igricama, interaktivnim video igricama, akcionim igricama vještine, arkadnim igricama, društvenim igricama za odrasle i djecu, igrama na tabli, slagalicama, i trivia igricama; usluge elektronskog izdavaštva, naime, izdavanje magazina, vodiča, biltena, bojanki i igrica kod kojih se igrači određuju putem interneta, sve u vezi sa košarkom; usluge obezbjeđivanja onlajn kompjuterske baze podataka iz oblasti košarke.

(111) **BAZ1720517** (181) 20/10/2027
 (210) BAZ1720517A (220) 20/10/2017
 (151) 12/09/2019
 (732) **“SARAJEVSKA PIVARA” d.d. Sarajevo**
Franjevačka br. 15, 71000 Sarajevo, BA
 (740) Dragan Mićunović
 (591) crvena, nijanse plave, bijela, crna
 (540)



(531) 2.9,27.5,29.1

(511)

32 Voda za piće, uključujući gaziranu i negaziranu vodu.

(111) **BAZ1720518** (181) 20/10/2027
 (210) BAZ1720518A (220) 20/10/2017
 (151) 13/09/2019
 (732) **“SARAJEVSKA PIVARA” d.d. Sarajevo**
Franjevačka br. 15, 71000 Sarajevo, BA
 (740) Dragan Mićunović
 (591) crvena, plava, bijela, crna
 (540)



(531) 2.9,27.5,29.1

(511)

32 Voda za piće, uključujući gaziranu i negaziranu vodu.

(111) **BAZ1720519** (181) 20/10/2027
 (210) BAZ1720519A (220) 20/10/2017
 (151) 13/09/2019
 (732) **“SARAJEVSKA PIVARA” d.d. Sarajevo**
Franjevačka br. 15, 71000 Sarajevo, BA
 (740) Dragan Mićunović
 (540)

LEJLA

(511)

32 Voda za piće, uključujući gaziranu i negaziranu vodu te ostala bezalkoholna pića; voćni napici i voćni sokovi; sirupi i ostali pripravci za pripremu napitaka.

- (111) **BAZ1720520** (181) 20/10/2027
 (210) BAZ1720520A (220) 20/10/2017
 (151) 12/09/2019
 (732) **“SARAJEVSKA PIVARA” d.d. Sarajevo**
Franjevačka br. 15, 71000 Sarajevo, BA
 (740) Dragan Mićunović
 (540)

MALA LEJLA

- (511)
 32 Voda za piće, uključujući gaziranu i negaziranu vodu te ostala bezalkoholna pića; voćni napici i voćni sokovi; sirupi i ostali pripravci za pripremu napitaka.

- (111) **BAZ1720521** (181) 20/10/2027
 (210) BAZ1720521A (220) 20/10/2017
 (151) 12/09/2019
 (732) **“SARAJEVSKA PIVARA” d.d. Sarajevo**
Franjevačka br. 15, 71000 Sarajevo, BA
 (740) Dragan Mićunović
 (540)

VODA LJUBAVI

- (511)
 32 Voda za piće, uključujući gaziranu i negaziranu vodu te ostala bezalkoholna pića; voćni napici i voćni sokovi; sirupi i ostali pripravci za pripremu napitaka.

- (111) **BAZ1720526** (181) 23/10/2027
 (210) BAZ1720526A (220) 23/10/2017
 (151) 30/09/2019
 (732) **“N group” d.o.o. Bijeljina Pavlovića put**
bb, 76300 Bijeljina, Republika Srpska,
BA
 (540)



ELIXIR

COFFEE ROASTERS

- (531) 5.3,5.5,5.7,26.11,27.5

- (511)
 30 Kafa; nepržena kafa; zamjene za kafu; arome za kafu; cikorija (zamjena za kafu); pića na bazi kafe; kafa, čaj, kakao i zamjena kafe; pića od kafe sa mlijekom; biljni preparati za upotrebu kao zamjena za kafu.

- (111) **BAZ1720527** (181) 24/10/2027
 (210) BAZ1720527A (220) 24/10/2017
 (151) 10/09/2019
 (732) **Philip Morris Products S.A. Quai**
Jeanrenaud 3, 2000 Neuchâtel, CH
 (740) “LINEA SERVICES” d.o.o. Sarajevo
 (540)

CHESTERFIELD

- (531) 27.5
 (511)
 34 Duhane, sirovi ili prerađeni; proizvodi od duhana; cigare, cigarete, cigariljosi, duhan za ručno motanje cigareta, duhan za lule, duhan za žvakanje, duhan za šmrkanje, kretek cigarete; snus duhan; zamjene za duhan (koje se ne koriste u medicinske svrhe); elektronske cigarete; grijani duhanski proizvodi; elektronički uređaji i njihovi dijelovi koji griju cigarete ili duhan u svrhu otpuštanja aerosola koji sadrži nikotin za inhalaciju; tečna nikotinska otopina za upotrebu kod elektronskih cigareta; pribor za pušače, cigaret papir, cigaret tube, filteri za cigarete, limene kutije za duhan i cigarete, futrole i kutije za cigarete, pepeljare, lule, džepne naprave za motanje cigareta, upaljači, šibice.

- (111) **BAZ1720528** (181) 24/10/2027
 (210) BAZ1720528A (220) 24/10/2017
 (151) 11/09/2019
 (300) Ž-2017-834
 07/06/2017
 RS
 (732) **SAVENCIA SA 42 rue Rieussec, 78220**
Viroflay, FR
 (740) “LINEA SERVICES” d.o.o. Sarajevo
 (591) plava, nijanse plave, bijela, žuta, zelena, nijanse zelene

(540)



(531) 3.4,5.3,5.7,8.3,11.3,19.7,25.1,27.5,29.1

(511)

29 Mlijeko, sir i mliječni proizvodi; jestiva ulja i masti.

(111) **BAZ1720531** (181) 26/10/2027

(210) BAZ1720531A (220) 26/10/2017

(151) 22/10/2019

(732) **Colgate-Palmolive Company, a Delaware corporation 300 Park Avenue, New York, N.Y. 10022, US**

(740) Nihad Sijerčić

(540)

**COLGATE
SENSITIVE PRO-
RELIEF SMART
WHITE**

(511)

3 Nemedicinske zubne paste i vodice za ispiranje usta, za nemedicinsku upotrebu.

(111) **BAZ1720543** (181) 01/11/2027

(210) BAZ1720543A (220) 01/11/2017

(151) 22/10/2019

(732) **Intervet International B.V. Wim de Körverstraat 35, 5831 AN Boxmeer, NL**

(740) PETOŠEVIĆ d.o.o.

(540)

BOVILIS

(531) 3.4,27.3,27.5

(511)

5 Veterinarski preparati.

(111) **BAZ1720544** (181) 01/11/2027

(210) BAZ1720544A (220) 01/11/2017

(151) 04/12/2019

(732) **EXPERTO d.o.o. Laktaši Čardačani bb, Čardačani, 78250 Laktaši, BA**

(740) "LINEA SERVICES" d.o.o. Sarajevo

(540)



(531) 5.3,26.4,27.5

(511)

16 Papir i karton i proizvodi od papira i kartona koji nisu obuhvaćeni drugim klasama, a naročito: papir za higijensku upotrebu, ručnici, salvete, maramice, stolnjaci, ubrusi od papira za sto, ubrusi od papira za skidanje šminke; papirnate vreće i vrećice, papirne ili kartonske kutije, kartonski podmetači za čaše za jednokratnu upotrebu.



- (111) **BAZ1720552** (181) 03/11/2027
 (210) BAZ1720552A (220) 03/11/2017
 (151) 09/10/2019
 (732) **HOSTEL BALKAN HAN Dalmatinska
 br. 6, Sarajevo, BA**
 (540)



- (531) 7.1,26.4,26.11,27.3,27.5

(511)

43 Iznajmljivanje privremenog smještaja.

- (111) **BAZ1720557** (181) 08/11/2027
 (210) BAZ1720557A (220) 08/11/2017
 (151) 12/11/2019
 (732) **AVENTISUB LLC 3711 Kennett Pike,
 Suite 200, Greenville, DE 19807, US**
 (740) DR DIANA PROTIĆ-TKALČIĆ &
 PARTNERS D.O.O.
 (540)

TARGOCID

(511)

5 Farmaceutski preparati.

- (111) **BAZ1720579** (181) 17/11/2027
 (210) BAZ1720579A (220) 17/11/2017
 (151) 04/12/2019
 (732) **Novi svijet d.o.o. Mostar Vukovarska
 18b, 88000 Mostar, BA**
 (591) ljubičasta, zelena, bijela
 (540)

- (531) 24.17,26.1,26.3,27.5,29.1

(511)

3 Preparati za bijeljenje i ostale tvari za pranje rublja; preparati za čišćenje, poliranje, odmaščivanje i struganje; nemedicinski sapuni; parfumerijski proizvodi, eterična ulja, nemedicinska kozmetika, nemedicinski losioni za kosu; nemedicinski preparati za njegu zubi.;

30 Kava, čaj, kakao i nadomjesci kave; riža; tapiok, sago; brašno i proizvodi od žitarica; kruh, kolači, slastice; sladoled; šećer, med, sirup od melase; kvasac, prašak za dizanje; sol; senf; ocat, umaci (začini); mirodije; led za hlađenje.;

41 Obuka; stručno osposobljavanje; razonoda; sportske i kulturne djelatnosti.

- (111) **BAZ1720580** (181) 20/11/2027

- (210) BAZ1720580A (220) 20/11/2017

- (151) 29/10/2019

- (732) **Lidl Stiftung & Co. KG Stiftsbergstrasse
 1, 74172 Neckarsulm, DE**

- (740) "MSA IP"

- (591) narandžasta, crvena, plava

(540)



- (531) 7.1,24.7,26.11,27.5,29.1

(511)

5 Hrana za bebe; dodaci prehrani; mineralni dodaci prehrani; dodaci hrani koji sadrže vitamine.;

29 Meso i mesni proizvodi, riba i riblji proizvodi, ostali morski plodovi (neživi) i proizvodi od njih, perad i proizvodi od peradi, divljač i proizvodi od divljači, kobasice i proizvodi od kobasica, školjke (nežive) i proizvodi od njih, meso, riba, perad, divljač i ekstrakti povrća, voće i povrće, ukiseljeni u slatkom i/ili kiselom umaku i/ili rezani i/ili u obliku salata, paste od voća i povrća, proizvodi od krompira svih vrsta, uključeni u ovu klasu, svi gore navedeni proizvodi također koji su konzervirani, u konzerviranom, kuhanom, sušenom i/ili smrznutom obliku; prerađeni oraščići, prerađeni sortirani oraščići, takođe sa osušenim voćem; želei, džemovi,

marmelade, pire od voća i drugi slatki namazi (uključeni u ovu klasu); jaja, mlijeko i mliječni proizvodi (uključeni u ovu klasu), puter, sir i proizvodi od sira, vrhnje, jogurt, svježi sir; mlijeko u prahu za hranu, deserti na bazi jogurta, svježeg sira ili vrhnja, mlijeka i/ili voća; jestiva ulja i masti; supe, temeljci i gulaši, uključujući gotove za posluživanje; salate na bazi mesa, ribe, peradi, divljači, narezaka, morskih plodova, povrća i/ili voća; čips od krompira, štapići od krompira; gotova jela i zamrznuta hrana, potpuno ili većim dijelom od mesa, ribe, peradi, divljači, morskih plodova, krompira, pripremljenog voća, povrća i/ili sira (uključeni u ovu klasu); dijetetske namirnice za nemedicinske potrebe koje se isključivo ili pretežno sastoje od gore navedenih roba.;

30 Kafa, čaj, kakao, šećer, riža, tapioka, sago, umjetna kafa; brašno i proizvodi od žitarica, ceralije, musli i integralni proizvodi; pića na bazi kafe, čaja, kakaa i čokolade; pripravci od kafe ili kakaa za proizvodnju alkoholnih ili bezalkoholnih napitaka, arome za namirnice; hljeb, tijesto za kolače i slatkiši, deserti (napravljeni uz upotrebu umjetnih sladila), čokolada i čokoladni proizvodi, praline, sladoledi; puding; med, šećerni sirup; kvasac, prašak za pecivo; škrob za prehranu; sol, senf; majoneza; kečap; ocat, umaci (začini), preljevi za salatu; začini, ekstrakti začina, sušeno začinsko bilje; pice i proizvodi od pice, tjestenina, uključujući gotove za posluživanje i/ili zamrznute; sendviči, peciva i bageti; sendviči, suši; gotova jela i smrznuta hrana, posebno isključivo ili uglavnom obuhvaćajući proizvode koji su u potpunosti zagrijani, tijesto za kolače, slatkiši, tjestenina i/ili riža (uključeno u ovu klasu); dijetetske namirnice za nemedicinske potrebe koje se isključivo ili pretežno sastoje od gore navedenih roba.;

31 Svježe voće i povrće; orašasti plodovi.;

32 Pivo, bezalkoholno pivo, dijetalno pivo; miješana pića koja sadrže pivo; mineralne i gazirane vode i ostala bezalkoholna pića; voće i voćni napitci, voćni sokovi; povrtni sokovi (pića); sirupi i ostali preparati za pripremanje napitaka.;

33 Alkoholna pića (osim piva), uključena u ovu klasu, vina, žestoka alkoholna pića, liker i alkoholna mješana pića, kokteli i aperitivi na bazi žestokih alkoholnih pića ili vina; pića koja sadrže vino; alkoholni preparati za pripremu napitaka.

- (111) **BAZ1720584** (181) 22/11/2027
 (210) BAZ1720584A (220) 22/11/2017
 (151) 04/12/2019
 (732) **“Megamix” d.o.o. Sarajevo Rajlovačka bb, 71000 Sarajevo, BA**
 (540)



- (531) 9.7,26.4,27.5
 (511)

29 Meso, riba, živina i divljač; mesne prerađevine; konzervisano, sušeno i kuhano voće i povrće; želei, džemovi, kompoti; jaja, mlijeko i mliječni proizvodi; jestiva ulja i masti.;

30 Kafa, čaj, kakao, šećer, pirinač, tapioka, sago, zamjena kafe; brašno i proizvodi od žitarica, hljeb, kolači, poslastice, sladoledi; med, melasa; kvasac, prašak za pecivo; so, senf; sirće, sosovi (kao začini); led.;

32 Pivo; mineralne i sodne vode i druga bezalkoholna pića; pića od voća i voćni sokovi; sirupi i drugi preparati za proizvodnju pića.

- (111) **BAZ1720585** (181) 22/11/2027
 (210) BAZ1720585A (220) 22/11/2017
 (151) 04/12/2019
 (732) **“Megamix” d.o.o. Sarajevo Rajlovačka bb, 71000 Sarajevo, BA**
 (540)

Godimento

- (531) 27.5
 (511)

29 Meso, riba, živina i divljač; mesne prerađevine; konzervisano, sušeno i kuhano voće i povrće; želei, džemovi, kompoti; jaja, mlijeko i mliječni proizvodi; jestiva ulja i masti.;

30 Kafa, čaj, kakao, šećer, pirinač, tapioka, sago, zamjena kafe; brašno i proizvodi od žitarica, hljeb, kolači, poslastice, sladoledi; med, melasa; kvasac, prašak za pecivo; so, senf; sirće, sosovi (kao začini); led.;

32 Pivo; mineralne i sodne vode i druga bezalkoholna pića; pića od voća i voćni sokovi; sirupi i drugi preparati za proizvodnju pića.

- (111) **BAZ1720589** (181) 27/11/2027
 (210) BAZ1720589A (220) 27/11/2017
 (151) 27/11/2019
 (732) **NOVARTIS AG 4002 Basel, CH**
 (740) "INTELBIRO" d.o.o.
 (540)

MYDRIACYL

- (511)
 5 Oftalmološki farmaceutski preparati.

- (111) **BAZ1720610** (181) 06/12/2027
 (210) BAZ1720610A (220) 06/12/2017
 (151) 07/11/2019
 (300) 1841262
 07/06/2017
 CA
 (732) **Nutrien Ltd. 122 - 1st Avenue South,
 Suite 500, Saskatoon, Saskatchewan,
 S7K 7G3, CA**

- (740) PETOŠEVIĆ d.o.o.
 (540)

NUTRIEN

- (511)
 1 Potaša; gnojiva; kemikalije za upotrebu u proizvodnji gnojiva, uključujući dušik, amonijak, amonijum, kalij, potaša, fosfat, sumpor, salitra, amonijev nitrat, amonijev fosfat, urea, sumporasta kiselina i fosforna kiselina; kemikalije za upotrebu u proizvodnji pesticida; kemijski proizvodi koji se upotrebljavaju u poljoprivredi, naime surfaktanti, pomoćna sredstva (adjuvansi), i sredstva za močenje za upotrebu u primjeni herbicida, insekticida, pesticida i hranjivih tvari tla; pomoćna sredstva (adjuvansi) za upotrebu s poljoprivrednim kemikalijama; pomoćna sredstva (adjuvansi) za raspršivanje ulja za upotrebu s poljoprivrednim insekticidima i fungicidima; kemijski aktivni sastojci za upotrebu u proizvodnji gnojiva, pesticida, herbicida, fungicida, insekticida i sredstva za deratizaciju; poboljšivači tla za upotrebu u poljoprivredi; hranjivi aditivi za povećavanje biološku aktivnost vode i tla u svrhu gnojidbe, poboljšanja pH tla i pH vode za navodnjavanje, poboljšanje prodiranje tla i povećanju učinkovitosti pesticida i gnojiva; kemijski pripravci za uporabu u poljoprivredi, odnosno, kemijski pripravci za obradu sjemena; surfaktanti tla koji se koriste za promicanje ravnomjernog kretanja vode u tlu; inokulanti tla za primjenu na sjemenje koje se koriste u poljoprivredi; kemijski aditivi za gnojiva; sredstva za močenje, sredstva za raspršivanje, penetranti i surfaktanti za upotrebu u vezi sa pesticidima, herbicidima, sušaci, defolijanti, insekticidi, fungicidi, akaracidi, regulatori rasta biljaka i folijarne hranjive tvari; sredstva za pripremu vode, naime, fosfati za pročišćavanje pitke vode; sredstvo protiv

ljenjenja, sredstvo odstranjivanje pjene za upotrebu u poljoprivredi; aminokiseline za upotrebu s biljnim hranjivim tvarima topivim u vodi; aminokiseline kao izvor dušika za upotrebu s biljnim hranjivim tvarima topivim u vodi i aminokiseline kao izvori dušika za upotrebu u kombinaciji s biljnim hranjivim tvarima topljivima u vodi formulirani za primjenu u sustavu folijarnog ili kap po kap navodnjavanja; hranjive tvari za rast biljaka; hranjivi sastojci za biljke; aditivi za obradu vode za upotrebu kod upravljanja travnjacima golf terena; otopina uree visoke čistoće za obradu i kontrolu ispušnih plinova, emisija dušikovog oksida i dušikovog dioksida, naime, kemijski aditivi za ispušne plinove.;

5 Pesticidi; herbicidi; fungicidi; insekticidi; sredstva za deratizaciju; paraziticidi.;

44 Prilagođena primjena, naime primjena gnojiva i drugih poljoprivrednih kemikalija; agronomske usluge savjetovanja; agronomske usluge, naime, konzultantske usluge u smislu pružanja informacija o gospodarenju proizvodnjom usjeva i prinosa u smislu poljoprivrednih savjeta i preporuka usjeva, preporuke za upravljanje štetočinama i preporuke za sjeme; agronomsko upravljanje, naime, pružanje informacija vezanih uz preciznu poljoprivredu i tehnologiju promjenjivih stopa korištenjem globalnih sustava pozicioniranja, geografskih informacijskih sustava i satelitskih slika; usluge kontrole štetočina za poljoprivredu; poljoprivredni savjeti i informacije iz područja proizvodnje usjeva, planiranja usjeva, izvedivosti usjeva, stopa uzgoja usjeva, uzgoja usjeva, nadzora usjeva, plodnosti usjeva, selekcije sjemena i poboljšanja proizvodnje usjeva.

- (111) **BAZ1720611** (181) 06/12/2027
 (210) BAZ1720611A (220) 06/12/2017
 (151) 08/11/2019
 (300) 1841545 08/06/2017 CA
 (732) **Nutrien Ltd. 122 - 1st Avenue South,
 Suite 500, Saskatoon, Saskatchewan,
 S7K 7G3, CA**
 (740) PETOŠEVIĆ d.o.o.
 (540)



- (531) 5.3,27.5

(511)

1 Potaša; gnojiva; kemikalije za upotrebu u proizvodnji gnojiva, uključujući dušik, amonijak, amonijum, kalij, potaša, fosfat, sumpor, salitra, amonijev nitrat, amonijev fosfat, urea, sumporasta kiselina i fosforna kiselina; kemikalije za upotrebu u proizvodnji pesticida; kemijski proizvodi koji se upotrebljavaju u poljoprivredi, naime surfaktanti, pomoćna sredstva (adjuvansi), i sredstva za močenje za upotrebu u primjeni herbicida, insekticida, pesticida i hranjivih tvari tla; pomoćna sredstva (adjuvansi) za upotrebu s poljoprivrednim kemikalijama; pomoćna sredstva (adjuvansi) za raspršivanje ulja za upotrebu s poljoprivrednim insekticidima i fungicidima; kemijski aktivni sastojci za upotrebu u proizvodnji gnojiva, pesticida, herbicida, fungicida, insekticida i sredstva za deratizaciju; poboljšivači tla za upotrebu u poljoprivredi; hranjivi aditivi za povećavanje biološku aktivnost vode i tla u svrhu gnojidbe, poboljšanja pH tla i pH vode za navodnjavanje, poboljšanju prodiranje tla i povećanju učinkovitosti pesticida i gnojiva; kemijski pripravci za uporabu u poljoprivredi, odnosno, kemijski pripravci za obradu sjemena; surfaktanti tla koji se koriste za promicanje ravnomjernog kretanja vode u tlu; inokulanti tla za primjenu na sjemenje koje se koriste u poljoprivredi; kemijski aditivi za gnojiva; sredstva za močenje, sredstva za raspršivanje, penetranti i surfaktanti za upotrebu u vezi sa pesticidima, herbicidima, sušaci, defolijanti, insekticidi, fungicidi, akaracidi, regulatori rasta biljaka i folijarne hranjive tvari; sredstva za pripremu vode, naime, fosfati za pročišćavanje pitke vode; sredstvo protiv pjenjenja, sredstvo odstranjivanje pjene za upotrebu u poljoprivredi; aminokiseline za upotrebu s biljnim hranjivim tvarima topivim u vodi; aminokiseline kao izvor dušika za upotrebu s biljnim hranjivim tvarima topivim u vodi i aminokiseline kao izvori dušika za upotrebu u kombinaciji s biljnim hranjivim tvarima topljivima u vodi formulirani za primjenu u sustavu folijarnog ili kap po kap navodnjavanja; hranjive tvari za rast biljaka; hranjivi sastojci za biljke; aditivi za obradu vode za upotrebu kod upravljanja travnjacima golf terena; otopina uree visoke čistoće za obradu i kontrolu ispušnih plinova, emisija dušikovog oksida i dušikovog dioksida, naime, kemijski aditivi za ispušne plinove.;

5 Pesticidi; herbicidi; fungicidi; insekticidi; sredstva za deratizaciju; parazitocidi.;

44 Prilagođena primjena, naime primjena gnojiva i drugih poljoprivrednih kemikalija; agronomske usluge savjetovanja; agronomske usluge, naime, konzultantske usluge u smislu pružanja informacija o gospodarenju proizvodnjom usjeva i prinosa u smislu poljoprivrednih savjeta i preporuka usjeva, preporuke za upravljanje štetočinama i preporuke za sjeme; agronomsko upravljanje, naime, pružanje informacija vezanih uz preciznu poljoprivredu i tehnologiju promjenjivih stopa korištenjem globalnih sustava pozicioniranja, geografskih informacijskih sustava i satelitskih slika; usluge kontrole štetočina za poljoprivredu; poljoprivredni savjeti i informacije iz područja proizvodnje usjeva, planiranja usjeva, izvedivosti usjeva, stopa uzgoja usjeva, uzgoja usjeva, nadzora usjeva, plodnosti usjeva, selekcije sjemena i poboljšanja proizvodnje usjeva.

(111) **BAZ1720619** (181) 06/12/2027

(210) BAZ1720619A (220) 06/12/2017

(151) 04/12/2019

(732) **Fondacija INFOHOUSE/ Udruga INFOHOUSE Skenderija 17, 71000 Sarajevo, BA**

(591) siva, narandžasta

(540)



(531) 24.17,27.5,29.1

(511)

36 Osiguranje; finansijski poslovi; monetarni poslovi; upravljanje nekretninama.;

41 Obuka; stručno osposobljavanje; razonoda; sportske i kulturne djelatnosti.;

45 Individualne i društvene usluge koje pružaju drugi, radi zadovoljenja potreba pojedinca; usluge osiguranja radi zaštite imovine i lica; pravne usluge.

(111) **BAZ1720646** (181) 19/12/2027

(210) BAZ1720646A (220) 19/12/2017

(151) 19/11/2019

(732) **Bayer Intellectual Property GmbH Alfred-Nobel-Straße 10, 40789 Monheim am Rhein, DE**

(740) PETOŠEVIĆ d.o.o.

(591) tamno plava, svijetlo plava, siva, bijela

(540)



(531) 1.3,1.15,27.5,27.7,29.1

(511)

5 Dijetalna hrana i supstance prilagođene medicinskoj upotrebi; dijetetski suplementi za ljude, pića kao dodaci prehrani.

(111) **BAZ1720647** (181) 19/12/2027
 (210) BAZ1720647A (220) 19/12/2017
 (151) 19/11/2019
 (732) **Bayer Intellectual Property GmbH**
Alfred-Nobel-Straße 10, 40789
Monheim am Rhein, DE
 (740) PETOŠEVIĆ d.o.o.
 (540)



(531) 1.3,1.15,27.5,27.7

(511)

5 Dijetalna hrana i supstance prilagođene medicinskoj upotrebi; dijetetski suplementi za ljude; pića kao dodaci prehrani.

(111) **BAZ1720648** (181) 19/12/2027
 (210) BAZ1720648A (220) 19/12/2017
 (151) 19/11/2019

(732) **E. I. du Pont de Nemours and Company**
Chestnut Run Plaza, 974 Centre Road,
Wilmington, DE 19805, US

(740) PETOŠEVIĆ d.o.o.
 (540)

CORTEVA

(511)

1 Kemikalije koje se koriste u poljoprivredi, hortikulturi i šumarstvu; adjuvanti; gnojiva; poboljšivači tla; geni sjemena za poljoprivrednu proizvodnju.;

5 Pesticidi, preparati za uništavanje štetočina, fungicidi, herbicidi i insekticidi.;

31 Poljoprivredna sjemena.

(111) **BAZ1720649** (181) 19/12/2027
 (210) BAZ1720649A (220) 19/12/2017
 (151) 19/11/2019
 (732) **E. I. du Pont de Nemours and Company**
Chestnut Run Plaza, 974 Centre Road,
Wilmington, DE 19805, US
 (740) PETOŠEVIĆ d.o.o.
 (540)

CORTEVA AGRISCIENCE

(511)

1 Kemikalije koje se koriste u poljoprivredi, hortikulturi i šumarstvu; adjuvanti; gnojiva; poboljšivači tla; geni sjemena za poljoprivrednu proizvodnju.;

5 Pesticidi, preparati za uništavanje štetočina, fungicidi, herbicidi i insekticidi.;

31 Poljoprivredna sjemena.

(111) **BAZ1820686** (181) 09/01/2028
 (210) BAZ1820686A (220) 09/01/2018
 (151) 03/12/2019

(732) **Grendene S.A. Av. Pimentel Gomes,**
214 Bairro: Expectativa, 62040-125
Sobral-CE, BR

(740) PETOŠEVIĆ d.o.o.
 (540)



(531) 24.15,26.3,27.5

(511)

25 Sandale i papuče svih vrsta.

- (111) **BAZ1820688** (181) 09/01/2028
(210) BAZ1820688A (220) 09/01/2018
(151) 03/12/2019
(732) **Grendene S.A. Av. Pimentel Gomes,
214 Bairro: Expectativa, 62040-125
Sobral-CE, BR**
(740) PETOŠEVIĆ d.o.o.
(540)



(531) 25.3,26.4,27.5

(511)

25 Ženska i dječija obuća, a naročito sandale, obuća za plažu, papuče, papuče za kupanje, čizme, općenito obuća.

-
- (111) **BAZ1820689** (181) 09/01/2028
(210) BAZ1820689A (220) 09/01/2018
(151) 03/12/2019
(732) **Grendene S.A. Av. Pimentel Gomes,
214 Bairro: Expectativa, 62040-125
Sobral-CE, BR**
(740) PETOŠEVIĆ d.o.o.
(540)



(531) 26.1,26.3,26.7,27.1,27.5

(511)

25 Muška obuća, a naročito sandale, obuća za plažu, papuče za kupanje, čizme i tenisice.

INDEKS BROJEVA ŽIGOVA- INDEKS BROJEVA ŽIGOVA
ИНДЕКС БРОЈЕВА ЖИГОВА

BAZ1619641	BAZ1720451
BAZ1719972	BAZ1720454
BAZ1720003	BAZ1720458
BAZ1720231	BAZ1720459
BAZ1720238	BAZ1720460
BAZ1720269	BAZ1720461
BAZ1720270	BAZ1720462
BAZ1720329	BAZ1720465
BAZ1720335	BAZ1720466
BAZ1720336	BAZ1720467
BAZ1720347	BAZ1720469
BAZ1720348	BAZ1720470
BAZ1720350	BAZ1720471
BAZ1720351	BAZ1720473
BAZ1720352	BAZ1720474
BAZ1720353	BAZ1720475
BAZ1720368	BAZ1720476
BAZ1720373	BAZ1720477
BAZ1720379	BAZ1720483
BAZ1720380	BAZ1720488
BAZ1720382	BAZ1720490
BAZ1720388	BAZ1720491
BAZ1720389	BAZ1720492
BAZ1720390	BAZ1720493
BAZ1720391	BAZ1720494
BAZ1720393	BAZ1720495
BAZ1720396	BAZ1720496
BAZ1720397	BAZ1720507
BAZ1720398	BAZ1720508
BAZ1720400	BAZ1720509
BAZ1720407	BAZ1720511
BAZ1720408	BAZ1720517
BAZ1720413	BAZ1720518
BAZ1720416	BAZ1720519
BAZ1720417	BAZ1720520
BAZ1720418	BAZ1720521
BAZ1720420	BAZ1720526
BAZ1720421	BAZ1720527
BAZ1720423	BAZ1720528
BAZ1720424	BAZ1720531
BAZ1720425	BAZ1720543
BAZ1720427	BAZ1720544
BAZ1720428	BAZ1720552
BAZ1720429	BAZ1720557
BAZ1720430	BAZ1720579
BAZ1720431	BAZ1720580
BAZ1720432	BAZ1720584
BAZ1720433	BAZ1720585
BAZ1720436	BAZ1720589
BAZ1720437	BAZ1720610
BAZ1720438	BAZ1720611
BAZ1720439	BAZ1720619
BAZ1720442	BAZ1720646
BAZ1720443	BAZ1720647
BAZ1720444	BAZ1720648
BAZ1720444	BAZ1720649
BAZ1720446	BAZ1820686
BAZ1720447	BAZ1820688
BAZ1720449	BAZ1820689

**INDEKS KLASA ŽIGOVA-INDEKS KLASA ŽIGOVA
ИНДЕКС КЛАСА ЖИГОВА**

1	BAZ1619641
BAZ1720443	BAZ1720003
BAZ1720444	BAZ1720580
BAZ1720238	
BAZ1720648	6
BAZ1720649	BAZ1720329
BAZ1720610	BAZ1720471
BAZ1720611	
2	8
BAZ1720475	BAZ1720329
3	9
BAZ1720531	BAZ1720417
BAZ1720438	BAZ1720418
BAZ1720439	BAZ1720471
BAZ1720488	BAZ1720373
BAZ1720458	BAZ1719972
BAZ1720350	BAZ1720483
BAZ1720579	BAZ1720442
BAZ1720329	BAZ1720436
	BAZ1720423
	BAZ1720424
4	10
BAZ1720400	BAZ1720380
BAZ1720347	BAZ1720003
BAZ1720348	BAZ1719972
5	11
BAZ1720238	BAZ1720454
BAZ1720648	BAZ1720336
BAZ1720649	
BAZ1720610	12
BAZ1720611	BAZ1720432
BAZ1720557	BAZ1720469
BAZ1720646	
BAZ1720647	14
BAZ1720589	BAZ1720388
BAZ1720473	BAZ1720389
BAZ1720543	BAZ1720390
BAZ1720433	BAZ1720391
BAZ1720449	BAZ1720458
BAZ1720467	
BAZ1720490	16
BAZ1720491	BAZ1720544
BAZ1720492	BAZ1720460
BAZ1720493	BAZ1720461
BAZ1720494	BAZ1720462
BAZ1720495	BAZ1720379
BAZ1720496	BAZ1720476
BAZ1720393	BAZ1720350
BAZ1720396	BAZ1720483
BAZ1720351	

17
BAZ1720329

19
BAZ1720417
BAZ1720418

20
BAZ1720413
BAZ1720471

21
BAZ1720350

25
BAZ1720380
BAZ1720388
BAZ1720389
BAZ1720390
BAZ1720391
BAZ1720460
BAZ1720461
BAZ1720462
BAZ1720446
BAZ1720447
BAZ1820686
BAZ1820688
BAZ1820689
BAZ1720511

26
BAZ1720388
BAZ1720389
BAZ1720390
BAZ1720391

28
BAZ1720511

29
BAZ1720528
BAZ1720477
BAZ1720420
BAZ1720231
BAZ1720429
BAZ1720430
BAZ1720408
BAZ1720335
BAZ1720584
BAZ1720585
BAZ1720580

30
BAZ1720231

BAZ1720429
BAZ1720430
BAZ1720408
BAZ1720335
BAZ1720584
BAZ1720585
BAZ1720579
BAZ1720269
BAZ1720270
BAZ1720397
BAZ1720398
BAZ1720459
BAZ1720427
BAZ1720526
BAZ1720580

31
BAZ1720648
BAZ1720649
BAZ1720430
BAZ1720408
BAZ1720580

32
BAZ1720430
BAZ1720408
BAZ1720335
BAZ1720584
BAZ1720585
BAZ1720517
BAZ1720518
BAZ1720519
BAZ1720520
BAZ1720521
BAZ1720470
BAZ1720580

33
BAZ1720408
BAZ1720431
BAZ1720451
BAZ1720352
BAZ1720353
BAZ1720580

34
BAZ1720407
BAZ1720437
BAZ1720465
BAZ1720466
BAZ1720428
BAZ1720507
BAZ1720508
BAZ1720509
BAZ1720527

35

BAZ1720460
BAZ1720461
BAZ1720462
BAZ1720379
BAZ1720458
BAZ1720329
BAZ1720382
BAZ1720368
BAZ1720417
BAZ1720418
BAZ1720421
BAZ1720347
BAZ1720348
BAZ1720442

36

BAZ1720417
BAZ1720418
BAZ1720474
BAZ1720619
BAZ1720436

37

BAZ1720336
BAZ1720417
BAZ1720418
BAZ1720471

39

BAZ1720417
BAZ1720418
BAZ1720347
BAZ1720348

41

BAZ1720379
BAZ1720511
BAZ1720579
BAZ1720619
BAZ1720416
BAZ1720425
BAZ1720442

42

BAZ1720336
BAZ1720417
BAZ1720418
BAZ1720421
BAZ1720483
BAZ1720423
BAZ1720424

43

BAZ1720425
BAZ1720552

44

BAZ1720610
BAZ1720611
BAZ1720476
BAZ1720425

45

BAZ1720619

INDEKS NOSILACA ŽIGOVA- INDEKS NOSITELJA ŽIGOVA ИНДЕКС НОСИЛАЦА ЖИГОВА

“Klimaoprema” d.d. BAZ1720336	BAZ1720428 Bulldog Skuncare Holdings Limited BAZ1720438
“Megamix” d.o.o. Sarajevo BAZ1720584 BAZ1720585	BAZ1720439 CHEMO IBERICA, S.A. BAZ1720003
“N group” d.o.o. Bijeljina BAZ1720526	Christian LOUBOUTIN BAZ1720373
“SARAJEVSKA PIVARA” d.d. Sarajevo BAZ1720517 BAZ1720518 BAZ1720519 BAZ1720520 BAZ1720521	CIDEAS INVESTMENT INDIA PRIVATE LIMITED BAZ1720459 Colgate-Palmolive Company, A Delaware Corporation BAZ1720488 BAZ1720531
“Smith General Tools” d.o.o. Sarajevo BAZ1720329	Cosmocel S.A. BAZ1720238
NOVARTIS AG BAZ1720589	D.D. “VISPAK” prehrambena industrija Visoko BAZ1720397 BAZ1720398
AMGEN Inc. BAZ1720449	Dar Al Arkan Real Estate Development Company BAZ1720474
ARMADA d.o.o. Tuzla BAZ1720420	doo Hudiny Lock BAZ1720471
AVENTISUB LLC BAZ1720557	Dow AgroSciences LLC BAZ1720490 BAZ1720491 BAZ1720492 BAZ1720493 BAZ1720494 BAZ1720495 BAZ1720496
Bayer Intellectual Property GmbH BAZ1720646 BAZ1720647	Dunlop International Limited BAZ1720443 BAZ1720444
Beauty Lasg GmbH BAZ1720350	E. I. du Pont de Nemours and Company BAZ1720648 BAZ1720649
BELUPO lijekovi i kozmetika, d.d. BAZ1720467	Ecos d.o.o. Vitez BAZ1720454
BMJ Industries FZCO BAZ1720507 BAZ1720508 BAZ1720509	Emina Hodžić - Adilović BAZ1720388
Bosnalijek, farmaceutska i hemijska industrija, dioničko društvo BAZ1720393 BAZ1720396	
British American Tobacco (Brands) Inc. BAZ1720465 BAZ1720466	

BAZ1720389

BAZ1720390

BAZ1720391

Emirates National Oil Company Limited (ENOC)
LLC

BAZ1720400

EXPERTO d.o.o. Laktaši

BAZ1720544

Fondacija INFOHOUSE/ Udruga INFOHOUSE

BAZ1720619

Goodyear Dunlop Tyres UK Limited

BAZ1720432

Grendene S.A.

BAZ1820686

BAZ1820688

BAZ1820689

Herbalife International, Inc.

BAZ1720442

HERING d.d. za projektiranje i graditeljstvo Široki
Brijeg

BAZ1720417

BAZ1720418

HOSTEL BALKAN HAN

BAZ1720552

Hrvatska demokratska zajednica Bosne i
Hercegovine - HDZBiH

BAZ1720460

BAZ1720461

BAZ1720462

INA - industrija nafte d.d.

BAZ1720347

BAZ1720348

INOMA d.o.o. Kiseljak

BAZ1720458

Intervet International B.V.

BAZ1720543

Jaguar Land Rover Limited

BAZ1720469

Kapci Coatings

BAZ1720475

Koncern za proizvodnju i promet konditorskih
proizvoda BAMBI A.D. Požarevac

BAZ1720269

BAZ1720270

Lidl Stiftung & Co. KG

BAZ1720352

BAZ1720353

BAZ1720451

BAZ1720431

BAZ1720580

LRC Products Limited

BAZ1720380

MARBO PRODUCT d.o.o.

BAZ1720477

Merck Sharp & Dohme Corp. a New Jersey
Corporation

BAZ1720476

Metromedia d.o.o. Banja Luka

BAZ1720382

Miniso Hong Kong Limited

BAZ1720368

MOTO KLUB "STRŠLJEN"

BAZ1720416

NBA Properties, Inc.

BAZ1720511

NOVARTIS AG

BAZ1619641

Novi svijet d.o.o. Mostar

BAZ1720579

Nutrien Ltd.

BAZ1720610

BAZ1720611

Pharmaceutical chemical cosmetic industry
ALKALOID AD Skopje

BAZ1720351

BAZ1720473

Philip Morris Products S.A.

BAZ1720527

Pinehill Arabia Food Ltd.

BAZ1720429

Reckitt & Colman (Overseas) Limited

BAZ1719972

ROCKSTAR, INC.

BAZ1720470

ROTHMANS OF PALL MALL LIMITED

BAZ1720407

SanDisk LLC

BAZ1720483

SAVENCIA SA

BAZ1720528

SHERATON INTERNATIONAL IP, LLC

BAZ1720425

SHIFT o.r. Mostar

BAZ1720421

SHIMANO INC., a corporation organizes and existing under the laws of Japan, Manufactures and Merchants of

BAZ1720423

BAZ1720424

SLAVIAMED d.o.o.

BAZ1720433

Société des Produits Nestlé S.A.

BAZ1720427

STRIPS DOO

BAZ1720437

SVJETLOSTKOMERC d.d. Sarajevo

BAZ1720379

TEMAX BH d.o.o.

BAZ1720408

Trgovinsko preduzeće "NEW STAR" d.o.o. Brčko distrikt BiH, Dubrave

BAZ1720446

BAZ1720447

TURKIYE CUMHURİYETİ ZIRAAT BANKASI ANONİM ŞİRKETİ

BAZ1720436

Tvornica namještaja "NAMJEŠTAJ" d.o.o. Gradačac

BAZ1720413

ZAHIROVIĆ MUNEVER

BAZ1720430

Zera Agriculture Investment Management d.o.o.

BAZ1720335

Zvijezda plus d.o.o. Zagreb

BAZ1720231

PRENOS PRAVA-PRENOS PRAVA-ПРЕНОС ПРАВА**BAZR96265**

19/03/1999
Alcoa USA Corp.
201 Isabella Street, Pittsburgh, Pennsylvania
15212, US
04/12/2019

BAZR961315

03/10/2000
Admiral Corporation of America, Inc.
1160 NW 163 Drive Miami, Florida 33169, US
04/12/2019

BAZR971541

22/05/2001
FIDIFARM d.o.o.
Obrtnička 37, Rakitje, 10437 Bestovje, HR
09/10/2019

BAZR971806

31/01/2002
Fox Media LLC
10201 West Pico Boulevard, Los Angeles, CA
90035, US
08/11/2019

BAZR971807

31/01/2002
Fox Media LLC
10201 West Pico Boulevard, Los Angeles, CA
90035, US
08/11/2019

BAZR972076

15/04/2002
Boehringer Ingelheim Vetmedica GmbH
55218 Ingelheim, DE
04/11/2019

BAZ961125

21/05/2002
LEDO plus d.o.o. Zagreb
Čavića 1a, Zagreb, HR
02/10/2019

BAZ961126

03/06/2002
LEDO plus d.o.o. Zagreb
Čavića 1a, Zagreb, HR
27/09/2019

BAZ96313

18/12/2000
Portfolio Concentrate Solutions Unlimited
Company
5 Eastgate Road, Eastgate Business Park, Little
Island, Co. Cork, IE
05/09/2019

BAZ96634

19/10/2001
Alcon Inc.
Rue Louis-d'Afry 6, CH-1701 Fribourg, CH
28/11/2019

BAZ972203

24/02/2003
Portfolio Concentrate Solutions Unlimited
Company
5 Eastgate Road, Eastgate Business Park, Little
Island, Co. Cork, IE
09/09/2019

BAZ993854

21/06/2004
Home Depot International, Inc.
2455 Paces Ferry Road Northeast, Atlanta, GA
30339, US
03/12/2019

BAZ004236

23/09/2005
Alcon Inc.
Rue Louis-d'Afry 6, CH-1701 Fribourg, CH
28/11/2019

BAZ004237

23/09/2005
Alcon Inc.
Rue Louis-d'Afry 6, CH-1701 Fribourg, CH
28/11/2019

BAZ014844

14/06/2006
Zvijezda plus d.o.o. Zagreb
Marijana Čavića 1, Zagreb, HR
10/10/2019

BAZ014940

27/07/2006
Zvijezda plus d.o.o. Zagreb
Marijana Čavića 1, Zagreb, HR
10/10/2019

BAZ014942

27/07/2006
 Zvijezda plus d.o.o. Zagreb
 Marijana Čavića 1, Zagreb, HR
 09/10/2019

BAZ014944

27/07/2006
 Zvijezda plus d.o.o. Zagreb
 Marijana Čavića 1, Zagreb, HR
 10/10/2019

BAZ015297

06/12/2006
 Discovery Golf, Inc.
 850 3rd Avenue, New York, NY 10022, US
 12/11/2019

BAZ015298

16/11/2006
 Discovery Golf, Inc.
 850 3rd Avenue, New York, NY 10022, US
 06/11/2019

BAZ015547

19/12/2006
 Zvijezda plus d.o.o. Zagreb
 Marijana Čavića 1, Zagreb, HR
 10/10/2019

BAZ036535

04/01/2008
 Zvijezda plus d.o.o. Zagreb
 Marijana Čavića 1, Zagreb, HR
 10/10/2019

BAZ036537

04/01/2008
 Zvijezda plus d.o.o. Zagreb
 Marijana Čavića 1, Zagreb, HR
 10/10/2019

BAZ036769

26/05/2008
 THE BRITISH BROADCASTING
 CORPORATION
 Broadcasting House, Portland Place, London
 W1A 1AA, GB
 04/12/2019

BAZ036819

01/09/2003
 Alcon Inc.
 Rue Louis-d'Affry 6, CH-1701 Fribourg, CH
 28/11/2019

BAZ036943

12/06/2008
 Boehringer Ingelheim Vetmedica GmbH
 55218 Ingelheim, DE
 29/11/2019

BAZ036991

05/07/2005
 Alcon Inc.
 Rue Louis-d'Affry 6, CH-1701 Fribourg, CH
 28/11/2019

BAZ036992

05/07/2005
 Alcon Inc.
 Rue Louis-d'Affry 6, CH-1701 Fribourg, CH
 28/11/2019

BAZ048085

20/07/2009
 Zvijezda plus d.o.o. Zagreb
 Marijana Čavića 1, Zagreb, HR
 09/10/2019

BAZ069640

24/03/2010
 Fox Media LLC
 10201 West Pico Boulevard, Los Angeles, CA
 90035, US
 15/11/2019

BAZ069878

20/04/2010
 Zvijezda plus d.o.o. Zagreb
 Marijana Čavića 1, Zagreb, HR
 10/10/2019

BAZ069879

20/04/2010
 Zvijezda plus d.o.o. Zagreb
 Marijana Čavića 1, Zagreb, HR
 10/10/2019

BAZ0710780

23/08/2010
 JAMNICA plus d.o.o. Zagreb
 Getaldićeva 3, HR-10000 Zagreb, HR
 09/09/2019

BAZ0710813

23/08/2010
 Alcon Inc.
 Rue Louis-d'Affry 6, CH-1701 Fribourg, CH
 28/11/2019

BAZ0710898

01/10/2010
Zvijezda plus d.o.o. Zagreb
Marijana Čavića 1, Zagreb, HR
02/10/2019

BAZ0710899

01/10/2010
Zvijezda plus d.o.o. Zagreb
Marijana Čavića 1, Zagreb, HR
09/10/2019

BAZ0710900

01/10/2010
Zvijezda plus d.o.o. Zagreb
Marijana Čavića 1, Zagreb, HR
09/10/2019

BAZ0710902

01/10/2010
Zvijezda plus d.o.o. Zagreb
Marijana Čavića 1, Zagreb, HR
10/10/2019

BAZ0710945

30/11/2010
Fox Media LLC
10201 West Pico Boulevard, Los Angeles, CA
90035, US
15/11/2019

BAZ0711831

09/06/2011
Johnson Controls Technology GmbH
Victor von Bruns-Strasse 21, Neuhausen am
Rheinfall, 8212, CH
14/11/2019

BAZ0812484

09/03/2012
Johnson Controls Technology GmbH
Victor von Bruns-Strasse 21, Neuhausen am
Rheinfall, 8212, CH
14/11/2019

BAZ0812533

10/10/2011
Zvijezda plus d.o.o. Zagreb
Marijana Čavića 1, Zagreb, HR
10/10/2019

BAZ0813280

20/12/2011
Fox Media LLC
10201 West Pico Boulevard, Los Angeles, CA
90035, US
15/11/2019

BAZ0913855

12/03/2012
Fox Media LLC
10201 West Pico Boulevard, Los Angeles, CA
90035, US
18/11/2019

BAZ0914068

20/04/2012
Zvijezda plus d.o.o. Zagreb
Marijana Čavića 1, Zagreb, HR
10/10/2019

BAZ0914293

29/05/2012
Maelor Laboratories Limited
Avonbridge House, Bath Road, Chippenham,
Wiltshire, SN15 2BB, GB
21/11/2019

BAZ0914296

29/05/2012
Maelor Laboratories Limited
Avonbridge House, Bath Road, Chippenham,
Wiltshire, SN15 2BB, GB
19/11/2019

BAZ1014574

08/06/2012
LEDO plus d.o.o. Zagreb
Čavića 1a, Zagreb, HR
20/09/2019

BAZ1216301

02/06/2014
Discovery Golf, Inc.
850 3rd Avenue, New York, NY 10022, US
12/11/2019

BAZ1317150

29/02/2016
Wenger S.A.
Route de Bâle 63, 2800 Delémont,, CH
31/10/2019

BAZ1317231

12/06/2015
Fox Media LLC
10201 West Pico Boulevard, Los Angeles, CA
90035, US
15/11/2019

BAZ1317232

12/06/2015
Fox Media LLC
10201 West Pico Boulevard, Los Angeles, CA
90035, US
15/11/2019

BAZ1418010

05/02/2016

Ipsen Consumer HealthCare

65, quai Georges Gorse, 92100 Boulogne-
Billancourt, FR

17/10/2019

BAZ1418011

05/02/2016

Ipsen Consumer HealthCare

65, quai Georges Gorse, 92100 Boulogne-
Billancourt, FR

15/10/2019

BAZ1518933

03/02/2017

LifeScan IP Holdings, LLC

360 North Crescent Drive, Beverly Hills, California
90210, US

12/09/2019

BAZ1519067

08/05/2017

A007 plus d.o.o. Zagreb

Radnička cesta 80, Zagreb, HR

09/09/2019

BAZ1619237

10/10/2017

Boehringer Ingelheim Vetmedica GmbH

55218 Ingelheim, DE

29/11/2019

BAZ1619497

29/06/2017

Telegram Systems LLP

71-75 Shelton Street, Covent Garden, London,
WC2H 9JQ, GB

17/10/2019

BAZ1619729

21/03/2018

LEDO plus d.o.o. Zagreb

Čavića 1a, Zagreb, HR

02/10/2019

PROMJENA NAZIVA- PROMJENA NAZIVA -ПРОМЈЕНА НАЗИВА**BAZR961087**

10/02/2000
 PVH Corp.
 200 Madison Avenue, New York, New York
 10016, US
 31/10/2019

BAZR972076

15/04/2002
 Boehringer Ingelheim Animal Health USA Inc.
 3239 Satellite Boulevard, Duluth, Georgia 30096,
 US
 04/11/2019

BAZR972076

15/04/2002
 Boehringer Ingelheim Vetmedica, Inc.
 3239 Satellite Boulevard, Duluth, Georgia 30096,
 US
 04/11/2019

BAZR972076

15/04/2002
 Boehringer Ingelheim Animal Health USA Inc.
 3239 Satellite Boulevard, Duluth, Georgia 30096,
 US
 04/11/2019

BAZR972834

20/02/2002
 ALPS ALPINE CO., LTD.
 1-7, Yukigaya-otsukamachi, 145-8501 Ota-ku,
 Tokyo, JP
 19/09/2019

BAZR972836

20/02/2002
 ALPS ALPINE CO., LTD.
 1-7, Yukigaya-otsukamachi, 145-8501 Ota-ku,
 Tokyo, JP
 19/09/2019

BAZR982932

27/02/2002
 HEMOFARM A.D. farmaceutsko-hemijska
 industrija Vršac
 Beogradski put bb, 26300 Vršac,, Serbia
 31/10/2019

BAZR982933

27/02/2002
 HEMOFARM A.D. farmaceutsko-hemijska
 industrija Vršac
 Beogradski put bb, 26300 Vršac,, Serbia
 31/10/2019

BAZR983090

17/01/2002
 Shell Catalysts & Technologies L.P.
 1209 Orange Street, Corporation Trust Center,
 Wilmington, Delaware 19801, US
 04/11/2019

BAZ993853

21/07/2004
 The Open Group Limited
 Apex Plaza, Forbury Road, Reading, Berkshire
 RG1 1AX, GB
 21/11/2019

BAZ036943

12/06/2008
 Boehringer Ingelheim Animal Health USA Inc.
 3239 Satellite Boulevard, Duluth, Georgia 30096,
 US
 29/11/2019

BAZ036943

12/06/2008
 Boehringer Ingelheim Vetmedica, Inc.
 3239 Satellite Boulevard, Duluth, Georgia 30096,
 US
 29/11/2019

BAZ036943

12/06/2008
 Boehringer Ingelheim Animal Health USA Inc.
 3239 Satellite Boulevard, Duluth, Georgia 30096,
 US
 29/11/2019

BAZ0812636

13/10/2011
 Lévai Holding Korlátolt Kft.
 Ipari park út 12-14, 2111 Szada, HU
 12/09/2019

BAZ0914417

29/05/2012
 Valeant Pharmaceuticals Ireland Limited
 3013 Lake Drive, Citywest Business Campus,
 Dublin 24, IE
 04/12/2019

BAZ0914417

29/05/2012
 Bausch Health Ireland Limited
 3013 Lake Drive, Citywest Business Campus,
 Dublin 24, IE
 04/12/2019

BAZ0914434

12/06/2012

GENERA d.d.

Kalinovica, Svetonedeljska 2, 10436 Rakov

Potok, HR

13/11/2019

BAZ1216676

08/05/2015

BUNGE Zrt.

Váci út 43, 1134 Budapest, HU

27/09/2019

BAZ1317306

07/10/2009

ŽITO prehrabena industrija, d.o.o.

Šmartinska cesta 154, 1000 Ljubljana,, SI

29/11/2019

BAZ1418181

02/06/2016

BUNGE Zrt.

Váci út 43, 1134 Budapest, HU

25/09/2019

BAZ1619237

10/10/2017

Boehringer Ingelheim Animal Health USA Inc.

3239 Satellite Boulevard, Duluth, Georgia 30096,

US

29/11/2019

BAZ1619237

10/10/2017

Boehringer Ingelheim Vetmedica Inc.

3239 Satellite Boulevard, Duluth, Georgia 30096,

US

29/11/2019

BAZ1619237

10/10/2017

Boehringer Ingelheim Animal Health USA Inc.

3239 Satellite Boulevard, Duluth, Georgia 30096,

US

29/11/2019

PROMJENA ADRESE- PROMJENA ADRESE-ПРОМЈЕНА АДРЕСЕ**BAZR961073**

14/03/2000
Exide Technologies
13000 Deerfield Parkway, Building 200, Milton,
Georgia 30004 US, US
04/11/2019

BAZR96254

18/12/1998
Elektra Entertainment Group Inc.
1633 Broadway New York, New York 10019, US
26/09/2019

BAZR971488

20/05/2002
TDK KABUSHIKI KAISHA (TDK CORPORATION)
2-5-1 Nihonbashi, Chuo-ku, Tokyo, JP
19/09/2019

BAZR971489

20/05/2002
TDK KABUSHIKI KAISHA (TDK CORPORATION)
2-5-1 Nihonbashi, Chuo-ku, Tokyo, JP
19/09/2019

BAZR971515

19/04/2001
PLAYBOY ENTERPRISES INTERNATIONAL,
INC.
10960 Wilshire Blvd., Suite 2200, Los Angeles,
California 90024, US
22/11/2019

BAZR971622

04/07/2001
PLIVA HRVATSKA d.o.o.
Prilaz BAZRuna Filipovića 25, 10000 Zagreb, HR
31/10/2019

BAZR971758

25/01/2002
ALLIED DOMECQ SPIRITS & WINE LIMITED
Chivas House, 72 Chancellors Road, London
W6 9RS, GB
07/11/2019

BAZR972765

26/02/2002
PHARMACIA & UPJOHN COMPANY LLC
7000 Portage Road, Kalamazoo, Michigan
49001, US
26/09/2019

BAZ96313

18/12/2000
THE CONCENTRATE MANUFACTURING
COMPANY OF IE
Swan Building, 3rd Floor, 26 Victoria Street,
Hamilton, HM12, BM
05/09/2019

BAZ96689

07/05/2001
Kraft Foods Danmark Intellectual Property ApS
Ringager 2 A, 2, DK-2605 Brondby,, DK
19/09/2019

BAZ96690

07/05/2001
Kraft Foods Danmark Intellectual Property ApS
Ringager 2 A, 2, DK-2605 Brondby,, DK
19/09/2019

BAZ961125

21/05/2002
LEDO, dioničko društvo za proizvodnju i promet
sladoleda i smrznute hrane
Čavićeva 1a, Zagreb, HR
02/10/2019

BAZ961126

03/06/2002
LEDO, dioničko društvo za proizvodnju i promet
sladoleda i smrznute hrane
Čavićeva 1a, Zagreb, HR
27/09/2019

BAZ972203

24/02/2003
THE CONCENTRATE MANUFACTURING
COMPANY OF IE
Swan Building, 3rd Floor, 26 Victoria Street,
Hamilton, HM12, BM
09/09/2019

BAZ982818

07/07/2003
CHAMPION PRODUCTS EUROPE LIMITED
Suite 8, Plaza 212, Blanchardstown Corporate
Park 2, Blanchardstown Dublin 15, IE
21/10/2019

BAZ993725

05/04/2004
SYNGENTA LIMITED
Jealott's Hill International Research Centre,
Bracknell, Berkshire RG42 6EY, GB
01/10/2019

BAZ993770

26/04/2004
ILLINOIS TOOL WORKS INC.
155 Harlem Avenue, Glenview, Illinois 60025, US
12/09/2019

BAZ993771

15/04/2004
ILLINOIS TOOL WORKS INC.
155 Harlem Avenue, Glenview, Illinois 60025, US
13/09/2019

BAZ993842

01/07/2004
Jansport Apparel Corp.
3411 Silverside Road, Wilmington, Delaware
19810, , US
12/11/2019

BAZ993885

08/06/2004
WYETH LLC
235 East 42nd Street, New York, NY 10017, US
02/10/2019

BAZ993907

05/06/2001
DELUX d.o.o. za proizvodnju i trgovinu GRUDE
Otok bb, 88340 Grude, BA
12/09/2019

BAZ004106

16/09/2005
Wm. WRIGLEY Jr. Company,
1132 West Blackhawk Street, Chicago, Illinois
60642, US
25/10/2019

BAZ004260

23/09/2005
SUNKIST GROWERS, INC.
27770 N. Entertainment Drive, Valencia, CA
91355, US
13/09/2019

BAZ015197

07/11/2006
Genzyme Corporation
500 Kendall Street, Cambridge, Massachusetts
02142, US
27/11/2019

BAZ015198

07/11/2006
Genzyme Corporation
500 Kendall Street, Cambridge, Massachusetts
02142, US
27/11/2019

BAZ015198

07/11/2006
Genzyme Corporation
50 Binney Street, Cambridge, Massachusetts
02142, US
27/11/2019

BAZ015434

16/11/2006
Genzyme Corporation
500 Kendall Street, Cambridge, Massachusetts
02142, US
22/11/2019

BAZ015434

16/11/2006
Genzyme Corporation
50 Binney Street, Cambridge, Massachusetts
02142, US
22/11/2019

BAZ025844

06/03/2007
Genzyme Corporation
500 Kendall Street, Cambridge, Massachusetts
02142, US
21/11/2019

BAZ025844

06/03/2007
Genzyme Corporation
50 Binney Street, Cambridge, Massachusetts
02142, 50 Binney Street, Cambridge,
Massachusetts 02142, US
21/11/2019

BAZ04073

07/07/2005
Genzyme Corporation
500 Kendall Street, Cambridge, Massachusetts
02142, US
21/11/2019

BAZ04073

07/07/2005
Genzyme Corporation
50 Binney Street, Cambridge, Massachusetts
02142, US
21/11/2019

BAZ059080

26/02/2010
dm-drogerie markt GmbH + Co. KG
Am dm-Platz 1, 76227 Karlsruhe, DE
13/11/2019

BAZ059081

24/10/2005
dm-drogerie markt GmbH + Co. KG
Am dm-Platz 1, 76227 Karlsruhe, Am dm-Platz
1, 76227 Karlsruhe, DE
13/11/2019

BAZ059398

23/03/2010
Genzyme Corporation
50 Binney Street, Cambridge, Massachusetts
02142, US
27/11/2019

BAZ069782

09/04/2010
Genzyme Corporation
50 Binney Street, Cambridge, Massachusetts
02142, US
27/11/2019

BAZ069783

09/04/2010
Genzyme Corporation
50 Binney Street, Cambridge, Massachusetts
02142, US
27/11/2019

BAZ0610008

06/04/2010
Genzyme Corporation
50 Binney Street, Cambridge, Massachusetts
02142, US
27/11/2019

BAZ0610247

23/07/2010
dm-drogerie markt GmbH + Co. KG
Am dm-Platz 1, 76227 Karlsruhe, DE
13/11/2019

BAZ0711295

10/08/2011
Genzyme Corporation
50 Binney Street, Cambridge, Massachusetts
02142, US
27/11/2019

BAZ0711296

10/08/2011
Genzyme Corporation
50 Binney Street, Cambridge, Massachusetts
02142, US
27/11/2019

BAZ0711831

09/06/2011
JOHNSON CONTROLS TECHNOLOGY
COMPANY
2875 High Meadow Circle, Auburn Hills, Michigan
48326, USA, US, US
14/11/2019

BAZ0813023

20/02/2012
dm-drogerie markt GmbH + Co. KG
Am dm-Platz 1, 76227 Karlsruhe, Am dm-Platz
1, 76227 Karlsruhe, DE
13/11/2019

BAZ0813559

29/03/2012
Türkiye Şişe ve Cam Fabrikalari A.Ş.
İçmeler Mah. D-100 Karayolu Cad. No. 44 A
34947 Tuzla Istanbul, TR
22/10/2019

BAZ0913974

28/03/2012
Patrón Spirits International AG
Quaistrasse 11, 8200 Schaffhausen, CH
25/09/2019

BAZ0914105

27/04/2012
Rautaruukki Oyj
Panuntie 11, 00620, Helsinki, FI
30/09/2019

BAZ0914169

03/05/2012
JADRAN Galenski laboratorij d.d. Rijeka
Svilno 20, 51000 Rijeka, HR
27/09/2019

BAZ0914192

14/05/2012
WYETH LLC
235 East 42nd Street, New York, NY 10017, US
30/09/2019

BAZ0914193

14/05/2012
WYETH LLC
235 East 42nd Street, New York, NY 10017, US
30/09/2019

BAZ0914194

14/05/2012
WYETH LLC
235 East 42nd Street, New York, NY 10017, US
30/09/2019

BAZ0914237

23/05/2012
General Media Communications, Inc.
8944 Mason Avenue, Chatsworth, California
91311, US
26/11/2019

BAZ0914238

23/05/2012
General Media Communications, Inc.
8944 Mason Avenue, Chatsworth, California
91311, US
26/11/2019

BAZ0914239

23/05/2012
General Media Communications, Inc.
8944 Mason Avenue, Chatsworth, California
91311, US
26/11/2019

BAZ0914272

05/11/2009
eBay Inc.
2025 Hamilton Avenue, San Jose, California,
95125, US
29/11/2019

BAZ0914281

23/05/2012
Belkin International, Inc.
12045 East Waterfront Drive, Playa Vista,
California 90094, , US
21/11/2019

BAZ0914329

03/05/2012
Genzyme Corporation
50 Binney Street, Cambridge, Massachusetts
02142, US
27/11/2019

BAZ0914330

03/05/2012
Genzyme Corporation
50 Binney Street, Cambridge, Massachusetts
02142, US
27/11/2019

BAZ1014494

17/07/2012
Wm. WRIGLEY Jr. Company
1132 West Blackhawk Street, Chicago, Illinois
60642, US
28/10/2019

BAZ1014495

17/07/2012
Wm. WRIGLEY Jr. Company
1132 West Blackhawk Street, Chicago, Illinois
60642, US
12/11/2019

BAZ1014574

08/06/2012
LEDO d.d. ZAGREB
Čavićeva 1a, Zagreb, HR
20/09/2019

BAZ1014575

11/06/2012
Kawasaki Jukogyo Kabushiki Kaisha (trading as
Kawasaki Heavy Industries, Ltd.)
1-1 Higashikawasaki-cho 3-chome Chuo-ku,
KOBE, 1, JP
01/10/2019

BAZ1014576

11/06/2012
Kawasaki Jukogyo Kabushiki Kaisha (trading as
Kawasaki Heavy Industries, Ltd.)
1-1 Higashikawasaki-cho 3-chome Chuo-ku,
KOBE, 1, JP
01/10/2019

BAZ1014577

11/06/2012
Kawasaki Jukogyo Kabushiki Kaisha (trading as
Kawasaki Heavy Industries, Ltd.)
1-1 Higashikawasaki-cho 3-chome Chuo-ku,
KOBE, 1, JP
01/10/2019

BAZ1014578

11/06/2012
Kawasaki Jukogyo Kabushiki Kaisha (trading as
Kawasaki Heavy Industries, Ltd.)
1-1 Higashikawasaki-cho 3-chome Chuo-ku,
KOBE, 1, JP
30/09/2019

BAZ1014702

31/07/2012
Genzyme Corporation
50 Binney Street, Cambridge, Massachusetts
02142, US
27/11/2019

BAZ1014717

02/07/2012
Stamm International Corporation
P.O. Box 1929, Fort Lee, New Jersey 07024, US
04/12/2019

BAZ1014907

18/09/2012
BUNGE Zrt.
Váci út 43, 1134 Budapest, HU
27/09/2019

BAZ1015046

12/10/2012
Genzyme Corporation
50 Binney Street, Cambridge, Massachusetts
02142, US
27/11/2019

BAZ1015047

12/10/2012
Genzyme Corporation
50 Binney Street, Cambridge, Massachusetts
02142, US
27/11/2019

BAZ1015048

12/10/2012
Genzyme Corporation
50 Binney Street, Cambridge, Massachusetts
02142, US
27/11/2019

BAZ1015049

12/10/2012
Genzyme Corporation
50 Binney Street, Cambridge, Massachusetts
02142, US
27/11/2019

BAZ1115338

06/05/2013
Genzyme Corporation
50 Binney Street, Cambridge, Massachusetts
02142, US
27/11/2019

BAZ1115337

06/05/2013
Genzyme Corporation
50 Binney Street, Cambridge, Massachusetts
02142, US
27/11/2019

BAZ1115340

06/05/2013
Genzyme Corporation
50 Binney Street, Cambridge, Massachusetts
02142, US
27/11/2019

BAZ1216676

08/05/2015
Bunge Növényolajipari Zártkörűen Működő
Részvénytársaság
Váci út 43, 1134 Budapest, HU
27/09/2019

BAZ1216686

02/12/2014
Genzyme Corporation
50 Binney Street, Cambridge, Massachusetts
02142, US
27/11/2019

BAZ1216831

27/11/2014
Genzyme Corporation
50 Binney Street, Cambridge, Massachusetts
02142, US
27/11/2019

BAZ1418181

02/06/2016
Bunge Növényolajipari Zártkörűen Működő
Részvénytársaság
Váci út 43, 1134 Budapest, HU
25/09/2019

BAZ1519067

08/05/2017
A007 d.o.o.
Slavonska Avenija 11a, Zagreb, Slavonska
Avenija 11a, Zagreb, HR
09/09/2019

BAZ1619631

22/03/2018
Genzyme Corporation
50 Binney Street, Cambridge, Massachusetts
02142, US
27/11/2019

**PROMJENA NAZIVA I ADRESE-PROMJENA NAZIVA I ADRESE
ПРОМЈЕНА НАЗИВА И АДРЕСЕ**

BAZ96262

17/07/1998
Warner Records Inc.
777 South Santa Fe Avenue, Los Angeles, CA
90021, US
19/11/2019

BAZ96560

28/06/2000
TI Gotham Inc.
1716 Locust Street, Des Moines, Iowa 50309,
US
04/11/2019

BAZ96584

09/03/2001
TI Gotham Inc.
1716 Locust Street, Des Moines, Iowa 50309,
US
04/12/2019

BAZ961174

04/05/2000
Pernord Ricard USA, LLC
250 Park Avenue, 17th floor, New York, NY
10177, US
10/10/2019

BAZ982619

29/04/2003
Off-Highway Powertrain Services Germany
GmbH
Hauptstrasse 150, 53797 Lohmar, DE
03/12/2019

BAZ993854

21/06/2004
Homer TLC, LLC
301 N. Market Street, Farmers Bank Building,
Suite 1424, Wilmington, Delaware 19801, US
03/12/2019

BAZ026151

30/08/2007
Cardiome International SA
rue des Alpes 21, 1201 Geneva, CH
13/09/2019

BAZ026151

30/08/2007
Correvio International Sarl
place des Alpes 21, 1201 Geneva, CH
13/09/2019

BAZ036769

26/05/2008
K2 Sports, LLC
413 Pine Str, 3rd Floor, Seattle, Washington
98108, US.
04/12/2019

BAZ047489

29/12/2008
Mondelez Canada Inc., a company duly
organized and existing under the Laws of
Canada
3300 Bloor St W, Suite 1801, Toronto, Ontario,
M8X 2X2, CA
22/10/2019

BAZ058505

21/08/2009
Kyowa Kirin co., Ltd.
1-9-2, Ohtemachi, Chiyoda-ku, Tokyo, JP
29/11/2019

BAZ0913869

12/03/2012
HELLY HANSEN AS
Munkedamsveien 35, 0250 Oslo, NO
14/10/2019

BAZ0914229

23/05/2012
PJSC "Gazprom"
Nametkina str. 16, 117997 Moscow, RU
12/11/2019

BAZ0914230

23/05/2012
PJSC "Gazprom"
Nametkina str. 16, 117997 Moscow, RU
12/11/2019

**PRODUŽENJE VAŽENJA ŽIGA-PRODULJENJE VAŽENJA ŽIGA
ПРОДУЖЕЊЕ ВАЖЕЊА ЖИГА****BAZR96200**2-3/1998
36 42
21/03/2030**BAZR96201**2-3/1998
36 42
21/03/2030**BAZR96202**2-3/1998
36 42
21/03/2030**BAZR96203**2-3/1998
36 42
21/03/2030**BAZR96254**1-2/1999
9 16 41
18/08/2029**BAZR96262**2-3/1998
9
13/11/2029**BAZR96303**2-3/1998
5 32
02/11/2029**BAZR96309**2-3/1998
5 32
02/11/2029**BAZR96314**1-2/1999
32
25/12/2029**BAZR96316**1-2/1999
5
16/10/2029**BAZR96317**1-2/1999
5
16/10/2029**BAZR96571**1-2/1999
1 5 7 16 17 22 23 24 25 27 31
22/10/2029**BAZR96626**3/2000
1 16 21
20/08/2029**BAZR96771**3/2000
9
25/12/2029**BAZR96772**3/2000
9
25/12/2029**BAZR96803**3/2000
5
22/10/2029**BAZR96841**3/2000
3 9 14 16 18 21 25 28 30 32
25/08/2029**BAZR96844**3/2000
3 9 14 16 18 21 25 28 30 32
25/08/2029**BAZR96853**3/2000
16 18 25 28
25/08/2029**BAZR96855**3/2000
16 18 25 28 30 32
25/08/2029**BAZR96856**3/2000
16 18 25 28
25/08/2029**BAZR96960**4/2000
5
15/12/2029

BAZR961073

4/2000
9 12
20/08/2029

BAZR961116

4
5
15/11/2029

BAZR961124

4/2000
5
15/12/2029

BAZR961174

1/2001
33
01/09/2029

BAZR971482

1/2002
24 25 26
15/05/2030

BAZR971493

1/2002
17
20/10/2029

BAZR971494

1/2002
17
20/10/2029

BAZR971496

1/2002
17
20/10/2029

BAZR971507

1/2002
6 7 8 9 10 12 28
20/08/2029

BAZR971513

1/2002
6 9
13/11/2029

BAZR971515

1/2002
16 18 25
13/06/2029

BAZR971562

1/2002
5
25/12/2029

BAZR971622

1/2002
5
05/09/2029

BAZR971779

1/2002
14
28/11/2029

BAZR971880

1/2002
30
25/12/2029

BAZR971971

2/2002
4
23/01/2030

BAZR972162

2/2002
3
18/10/2029

BAZR972183

1/2002
5
04/10/2029

BAZR972304

2/2002
3 5
10/09/2029

BAZR972371

1/2002
12
22/10/2029

BAZR972523

1/2002
7 9 12
25/10/2029

BAZR972765

2/2002
5
22/10/2029

BAZR972854

2/2002
1
22/01/2030

BAZR982932

2/2002
5
08/09/2029

BAZR982933

2/2002
5
08/09/2029

BAZR982984

2/2002
5
05/09/2029

BAZR983090

1/2002
1
05/05/2029

BAZR983186

2/2002
14
15/09/2029

BAZR993353

2/2002
6 7 9 11 12 17
29/12/2029

BAZR003356

2/2002
29
16/05/2030

BAZ993544

1-2/2004
33
10/03/2029

BAZ993545

1-2/2004
30
10/03/2029

BAZ993546

1-2/2004
30
10/03/2029

BAZ993547

1-2/2004
30
10/03/2029

BAZ993548

1-2/2004
30
10/03/2029

BAZ993664

1-2/2004
29 30 32 35
28/05/2029

BAZ993692

1-2/2004
29 30 32
28/06/2029

BAZ993725

1-2/2004
1 5
21/07/2029

BAZ993750

1-2/2004
7 9 11 12 35 36 37
11/08/2029

BAZ993759

1-2/2004
5 35 42 43 44
19/08/2029

BAZ993760

1-2/2004
3
19/08/2029

BAZ993770

1-2/2004
1
30/08/2029

BAZ993771

1-2/2004
3
30/08/2029

BAZ993799

3-4/2004
35
16/09/2029

BAZ993817

1-2/2004
10
22/09/2029

BAZ993825

1-2/2004
3
24/09/2029

BAZ993840

1-2/2004
36
01/10/2029

BAZ993842

3-4/2004
18 25
04/10/2029

BAZ993849

3-4/2004
30
05/10/2029

BAZ993857

3-4/2004
3
11/10/2029

BAZ993858

3-4/2004
3
11/10/2029

BAZ993860

3-4/2004
3
11/10/2029

BAZ993861

03/12/1999
3
11/10/2029

BAZ993862

3-4/2004
3
11/10/2029

BAZ993871

3-4/2004
34
15/10/2029

BAZ993875

3-4/2004
7 12
18/10/2029

BAZ993854

3-4/2004
35
11/10/2029

BAZ993865

1-2/2004
16
15/10/2029

BAZ993866

1-2/2004
16 39
15/10/2029

BAZ993881

3-4/2004
7 12
20/10/2029

BAZ993882

3-4/2004
7 12
20/10/2029

BAZ993883

3-4/2004
7 12
20/10/2029

BAZ993885

3-4/2004
5
22/10/2029

BAZ993888

3-4/2004
33
22/10/2029

BAZ993889

3-4/2004
33
22/10/2029

BAZ993907

1/2002
6 16 18 19 20 22 23 24
28/10/2029

BAZ993908

3-4/2004
7 12
29/10/2029

BAZ993909

3-4/2004
33
29/10/2029

BAZ993914

3-4/2004
3
02/11/2029

BAZ993915

3-4/2004
3
02/11/2029

BAZ993916

3-4/2004
3
02/11/2029

BAZ993917

3-4/2004
5
03/11/2029

BAZ993927

3/2000
30
08/11/2029

BAZ993930

3-4/2004
33
12/11/2029

BAZ993931

3-4/2004
33
12/11/2029

BAZ993935

3-4/2004
5 35 42 44
16/11/2029

BAZ993936

3-4/2004
5 35 42 44
16/11/2029

BAZ993953

1/2005
3 9 43 44
22/11/2029

BAZ993954

1/2005
3 9 43 44
22/11/2029

BAZ993958

3-4/2004
3
22/11/2029

BAZ994027

3-4/2004
3 5
31/12/2029

BAZ004052

3-4/2004
2 9
26/01/2030

BAZ004057

2/2005
16 28
31/01/2030

BAZ004094

2/2005
29
15/02/2030

BAZ004106

2/2005
30
21/02/2030

BAZ004218

2/2005
4
26/04/2030

BAZ004260

2/2005
32
26/05/2030

BAZ048145

4/2009
35 39 42 43 44 45
16/09/2029

BAZ0913996

1/2011
29 30 31
03/06/2029

BAZ0914011

2/2012
12
16/06/2029

BAZ0914060

2/2012
25
15/07/2029

BAZ0914077

2/2012
3 8 20 21 44
20/07/2029

BAZ0914079

1/2010
30 32 33
20/07/2029

BAZ0914080

1/2010
1 3 8 11 16 21
20/07/2029

BAZ0914105

2/2012
6 19 37
05/08/2029

BAZ0914116

4/2009
36 37 42
17/08/2029

BAZ0914131

4/2012
9 41
25/08/2029

BAZ0914150

2/2012
29 30 32
27/08/2029

BAZ0914151

2/2012
35
27/08/2029

BAZ0914169

2/2012
5
03/09/2029

BAZ0914176

3/2016
32
07/09/2029

BAZ0914178

2/2012
30
08/09/2029

BAZ0914192

2/2012
5
14/09/2029

BAZ0914193

2/2012
5
14/09/2029

BAZ0914194

2/2012
5
14/09/2029

BAZ0914229

3/2012
1 4 16 35 37 39 40 42
21/09/2029

BAZ0914230

3/2012
1 4 16 35 37 39 40 42
21/09/2029

BAZ0914237

3/2012
9 16 35 38 41
23/09/2029

BAZ0914238

3/2012
9 16 35 38 41
23/09/2029

BAZ0914239

3/2012
9 16 35 38 41
23/09/2029

BAZ0914261

3/2012
38 41
30/09/2029

BAZ0914268

2/2012
38 41
02/10/2029

BAZ0914269

2/2012
38 41
02/10/2029

BAZ0914270

2/2012
3
02/10/2029

BAZ0914272

4/2009
35
05/10/2029

BAZ0914277

3/2012
16 35
06/10/2029

BAZ0914278

2/2012
38 41
06/10/2029

BAZ0914280

2/2012
38 41
06/10/2029

BAZ0914281

3/2012
9 18 35
06/10/2029

BAZ0914289

2/2012
5
08/10/2029

BAZ0914296

2/2012
3 5
09/10/2029

BAZ0914298

3/2012
16
09/10/2029

BAZ0914307

2/2012
5
16/10/2029

BAZ0914312

2/2012
14 18 20 22 23 24 25 27
20/10/2029

BAZ0914316

2/2012
41
21/10/2029

BAZ0914320

3/2010
16 19
22/10/2029

BAZ0914321

3/2010
16
22/10/2029

BAZ0914322

3/2010
16
22/11/2029

BAZ0914323

3/2010
19
22/10/2029

BAZ0914327

2/2012
9
23/10/2029

BAZ0914329

2/2012
5 10
30/10/2029

BAZ0914330

2/2012
5 10
30/10/2029

BAZ0914332

2/2012
3 21
30/10/2029

BAZ0914335

3/2012
32
02/11/2029

BAZ0914336

4/2012
35 36 38
03/11/2029

BAZ0914337

4/2012
35 36 38
03/11/2029

BAZ0914338

4/2012
16 35 36 38 41
03/11/2029

BAZ0914344

2/2012
30
06/11/2029

BAZ0914347

2/2012
29
09/11/2029

BAZ0914383

3/2012
3 21
13/11/2029

BAZ0914384

2/2012
5
13/11/2029

BAZ0914390

2/2012
29
16/11/2029

BAZ0914394

2/2012
5
16/11/2029

BAZ0914399

2/2012
32
17/11/2029

BAZ0914412

2/2012
16 39
30/11/2029

BAZ0914413

2/2012
16 39
30/11/2029

BAZ0914414

1/2014
9
30/11/2029

BAZ0914415

2/2012
18 25 35
30/11/2029

BAZ0914416

2/2012
18 25 35
30/11/2029

BAZ0914417

2/2012
5
30/11/2029

BAZ0914421

2/2012
5
03/12/2029

BAZ0914430

2/2012
5
04/12/2029

BAZ0914434

3/2012
5
08/12/2029

BAZ0914435

1/2010
5
08/12/2029

BAZ0914451

3/2012
18 25
15/12/2029

BAZ0914453

3/2012
30
16/12/2029

BAZ0914456

3/2012
18 25
17/12/2029

BAZ0914457

3/2012
18 25
17/12/2029

BAZ0914458

3/2012
5
18/12/2029

BAZ1014475

3/2012
5
07/01/2030

BAZ1014494

3/2012
30
15/01/2030

BAZ1014495

3/2012
30
15/01/2030

BAZ1014500

3/2012
12 35
19/01/2030

BAZ1014511

3/2012
5
28/01/2030

BAZ1014512

3/2012
5
28/01/2030

BAZ1014521

3/2012
32
04/02/2030

BAZ1014557

3/2012
5 31 35 44
17/02/2030

BAZ1014558

3/2012
5 31 35 44
17/02/2030

BAZ1014575

3/2012
12 18 25
19/02/2030

BAZ1014576

3/2012
18 25
19/02/2030

BAZ1014577

3/2012
12 18 25
19/02/2030

BAZ1014578

3/2012
12 18 25
19/02/2030

BAZ1014638

3/2012
16 35
09/03/2030

BAZ1014681

3/2012
8 14
25/03/2030

BAZ1014717

3/2012
6 11 19 37
12/04/2030

BAZ1317306

1/2015
5 30 35
07/10/2029

PRESTANAK PRAVA-PRESTANAK PRAVA ПРЕСТАНАК ПРАВА

BAZ972533

31/12/2003

GlaxoSmithKline Consumer Healthcare (UK)
IP Limited 980 Great West Road, Brentford,
Middlesex, TW8 9GS, GB



3,5,21

BAZ972534

01/12/1998

WYETH LLC Five Giralda Farms, Madison, New
Jersey 07940, US
STEDIRIL
5

BAZ972547

31/12/2003

MERCK & CO., Inc., a New Jersey Corporation
One Merck Drive, P.O.Box 100, Whitehouse
Station, New Jersey, US
VIOXX
5

BAZ972549

01/12/1998

INTERŠPED - D.D. SARAJEVO MARŠALA TITA
40, 71000 SARAJEVO, BA



36,39

BAZ972552

31/12/2003

Intercontinental Great Brands LLC 100 Deforest
Avenue, East Hanover NJ 07936, US
ADAMS BUBBALOO
30

BAZ972553

31/12/2003

Intercontinental Great Brands LLC 100 Deforest
Avenue, East Hanover NJ 07936, US
BUBBALOO
30

BAZ972558

31/12/2003

SPECTUS SYSTEMS LIMITED P.O. Box 93,
Snape Road, Macclesfield, Cheshire SK10
2BW,GB
SPECTUS
6,19

BAZ972559

31/12/2003

Microsoft Development Center Copenhagen ApS
Frydenlunds Allé 6, 2950 Vedbeak, DK
AXAPTA
9

BAZ972575

31/12/2003

PODRAVKA d.d. prehrambena industrija Ul. Ante
Starčevića 32, HR-48000 Koprivnica, HR
MUNCHY MEALS
5,29,30,32

BAZ972578

31/12/2003

PODRAVKA d.d. prehrambena industrija Ulica
Ante Starčevića 32, HR-48000 Koprivnica, HR
BABY LINO
5,29,30,32

BAZ972582

31/12/2003

Bosnalijek farmaceutska i hemijska industrija,
dioničko društvo, Sarajevo Jukićeva 53, 71000
Sarajevo, BA
OFTASOL
5

BAZ712000

30/06/2008

BIRA D.D. Bihać Jablanska bb, 77000 Bihać, BA

bira

BIRA - bihaćka industrija rashladnih aparata

7,8,9,11,15

BAZ712002

30/09/2011

FRATELLI CARLI S.p.A. Via Garessio 11/13,
18100 Imperia, IT

CALI

31

BAZ712004

30/09/2011

Francisco Javier López Pérez Av. Meridiana,
354, 1, 08027-Barcelona, ES

house services

35,36,45

BAZ712007

31/12/2008

Bosnalijek, farmaceutska i hemijska industrija,
dioničko društvo Jukićeva 53, 71000 Sarajevo,
BA

DUOCLAR

5

BAZ712009

30/09/2011

MAGINUS DOO ZA USLUGE REKLAME I
PROPAGANDE I TRGOVINU Kneza Višeslava
3/11, 11000 Beograd-Čukarica, RS

LOVAC NA BOJE

3

BAZ712010

30/09/2011

Lidl Stiftung & Co. KG Stiftsbergstrasse 1, 74167
Neckarsulm, DE

LEL

3

BAZ712012

31/03/2012

ITC DOO ZENICA Zmaja od Bosne bb
(poduzetnička zona I), Zenica, BA

 **ITC**

6,17,19

BAZ712013

30/09/2011

Arox d.o.o. Tomislava Ivčića bb, Ljubuški, BA

Arox 

18,20,21

BAZ712015

31/03/2008
MLEKARNA CELEIA, D.O.O. Arja Vas 92, 3301
Petrovče, SI
BELLISSIMO
29

BAZ712016

30/09/2011
Union Harbour Limited 31/F The Center, 99
Queen's Road Central, Hongkong, Hongkong,
CN



9,14,18,25

BAZ712017

30/09/2011
Union Harbour Limited 31/F The Center, 99
Queen's Road Central, Hongkong, Hongkong,
CN
GEORGE GINA & LUCY
9,14,18,25

BAZ712022

31/12/2011
Reckitt & Colman (Overseas) Limited Dansom
Lane Hull, HU8 7DS, GB
AQUA ESSENCES
3,5,11

BAZ712026

30/06/2008
EkoSan d.o.o. Banja Luka Dunavska br. 1C,
Banja Luka, BA



25

BAZ712027

30/06/2008
EkoSan d.o.o. Banja Luka Dunavska br. 1C,
Banja Luka, BA



25

BAZ712028

30/06/2008
EkoSan d.o.o. Banja Luka Dunavska br. 1C,
Banja Luka, BA



25

BAZ712030

30/06/2008
EkoSan d.o.o. Banja Luka Dunavska br. 1C,
Banja Luka, BA



25

BAZ712031

30/06/2008

EkoSan d.o.o. Banja Luka Dunavska br. 1C,
Banja Luka, BA



25

BAZ712032

30/06/2008

EkoSan d.o.o. Banja Luka Usorska br.1, Doboj-
Jug, BA



25

BAZ712033

30/06/2008

EkoSan d.o.o. Banja Luka Dunavska br. 1C,
Banja Luka, BA



25

BAZ712034

30/06/2008

EkoSan d.o.o. Banja Luka Dunavska br. 1C,
Banja Luka, BA



25

BAZ712035

30/06/2008

EkoSan d.o.o. Banja Luka Dunavska br. 1C,
Banja Luka, BA



25

BAZ712036

30/06/2008

EkoSan d.o.o. Banja Luka Dunavska br. 1C,
Banja Luka, BA



25

BAZ712037

30/06/2008

EkoSan d.o.o. Banja Luka Dunavska br. 1C,
Banja Luka, BA



25

BAZ712038

30/06/2008

EkoSan d.o.o. Banja Luka Dunavska br. 1C,
Banja Luka, BA



25

BAZ712039

30/06/2008

EkoSan d.o.o. Banja Luka Dunavska br. 1C,
Banja Luka, BA



25

BAZ712040

30/06/2008

EkoSan d.o.o. Banja Luka Dunavska br. 1C,
Banja Luka, BA



25

BAZ712041

30/06/2008

EkoSan d.o.o. Banja Luka Dunavska br. 1C,
Banja Luka, BA



25

BAZ712042

30/06/2008

EkoSan d.o.o. Banja Luka Dunavska br. 1C,
Banja Luka, BA



25

BAZ712044

30/06/2008

EkoSan d.o.o. Banja Luka Dunavska br. 1C,
Banja Luka, BA



25

BAZ712045

30/06/2008

EkoSan d.o.o. Banja Luka Dunavska br. 1C,
Banja Luka, BA



25

BAZ712051

31/12/2009

SOCIJALDEMOKRATSKA UNIJA BiH - SDU BiH
Soukbunar 7, 71000 Sarajevo, BA



SOCIJALDEMOKRATSKA UNIJA

1,2,3,4,5,6,7,8,9,10,11,12,13,14,15,16,17,18,19
,20,21,22,23,24,25,26,27,28,29,30,31,32,33,34,
35,36,37,38,39,40,41,42,43,44,45

BAZ712056

30/09/2011
 SOCIETE DES PRODUITS NESTLE S.A. 1800
 Vevey, CH
 HAVE A BREAK
 30

BAZ712057

30/09/2011
 Takeda Pharma A/S Dybendal Alle 10, 2630
 TAASTRUP, DK
 NASPRENA
 5

BAZ712059

31/12/2011
 PLIVA HRVATSKA d.o.o. Prilaz baruna Filipovića
 25, 10000 Zagreb, HR
 RAMIPRIL PLIVA
 5

BAZ712061

31/12/2011
 PLIVA HRVATSKA d.o.o. Prilaz baruna Filipovića
 25, 10000 Zagreb, HR
 RAMIPRIL PLUS PLIVA
 5

BAZ712064

30/09/2011
 Pfizer (Perth) Pty Ltd. 38 Wharf Road, West
 Ryde, NSW 2114, AU
 CYTOSAFE
 10

BAZ712065

30/09/2011
 CARLSBERG BREWERIES A/S Ny Carlsberg
 Vej 100, 1760 Copenhagen V, DK
 TUBORG BLACK
 32

BAZ712066

30/06/2008
 EkoSan d.o.o. Banja Luka Dunavska br. 1C,
 Banja Luka, BA



BAZ712067

30/09/2011
 Union Harbour Limited 31/F The Center, 99
 Queen's Road Central, Hongkong, Hongkong,
 CN

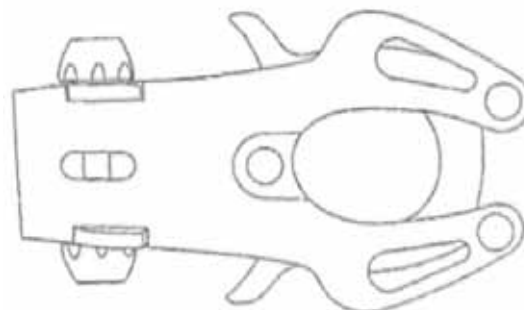

9,14,18,25

BAZ712072

30/09/2011
 Lidl Stiftung & Co. KG Stiftsbergstr. 1, 74167
 Neckarsulm, DE



5,6,16,21

BAZ712077

30/09/2011
 Lidl Stiftung & Co. KG Stiftsbergstrasse 1, 74167
 Neckarsulm, DE



BAZ712079

30/09/2011

Lidl Stiftung & Co. KG Stiftsbergstrasse 1, 74167
Neckarsulm, DE



29

BAZ712080

30/09/2011

Lidl Stiftung & Co. KG Stiftsbergstr. 1, 74167
Neckarsulm, DE



29

BAZ712081

30/09/2011

Lidl Stiftung & Co. KG Stiftsbergstr. 1, 74167
Neckarsulm, DE



29

BAZ712082

30/09/2011

Lidl Stiftung & Co. KG Stiftsbergstr. 1, 74167
Neckarsulm, DE



30

BAZ712086

31/03/2008

OLYMPIC INTERNATIONAL d.o.o. Proizvodnja,
trgovina i usluge, Zagreb Ilica 219A, 10000
Zagreb, HR
ISKRICA
16,25,32,33,35,38,43,45

BAZ712091

30/09/2011

Fater S.p.A. Via Alessandro Volta, 10, 65129
Pescara, IT



3,5

BAZ712094

30/09/2011

Vitaminka A.D. Braće Pišteljića 22, 51000 Banja
Luka, BA



32

BAZ712095

30/09/2011

Društvo za medijsku promociju, odnose sa javnošću i marketing "Prag" d.o.o. Sarajevo Sarajevo, ulica Muhameda ef. Pandže broj 67, BA

MAGAZINE
business

16

BAZ712096

30/09/2011

ColBar LifeScience Ltd. 9 Hamenofim St. Tower A, P.O.B. 12206, Herzliya 46733, IL

OSSIX

10

BAZ712097

30/09/2011

ColBar LifeScience Ltd. 9 Hamenofim St. Tower A, P.O.B. 12206, Herzliya 46733, IL

OSSIX PLUS

10

BAZ712100

30/09/2011

British American Tobacco (Brands) Limited Globe House, 4 Temple Place, London WC2R 2PG, GB

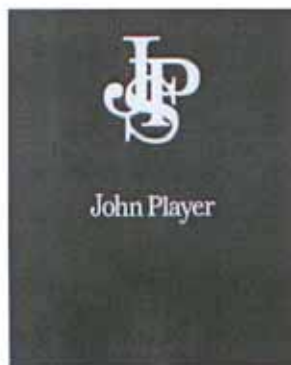

34

BAZ712102

30/09/2011

British American Tobacco (Brands) Limited Globe House, 4 Temple Place, London WC2R 2PG, GB



34

BAZ712104

30/09/2011

Reckitt Benckiser Vanish B.V. Siriusdreef 14, 2132 WT Hoofddorp, NL



3

BAZ712105

30/09/2011

Reckitt Benckiser Vanish B.V. Siriusdreef 14,
2132 WT Hoofddorp, NL



3

BAZ712106

30/09/2011

J.C. Bamford Excavators Limited Rocester,
Uttoxeter, Staffordshire, ST14 5JP, GB
DIESELMAX
7,12,37

BAZ712107

30/09/2011

J.C. Bamford Excavators Limited Rocester,
Uttoxeter, Staffordshire, ST14 5JP, GB

7,12,37

BAZ712111

30/06/2008

Simić Mirjana Dositeja Obradovića 5, 74480
Modriča, BA i Simić Dragan Dositeja Obradovića
5, 74480 Modriča, BA
TREBAVKA
33

BAZ712112

30/09/2011

Intercontinental Great Brands LLC 100 Deforest
Avenue, East Hanover NJ 07936, US
CAKESTERS
30

BAZ712113

31/03/2012

Grey Global Group Inc. 777 Third Avenue, New
York, New York, US



35

BAZ712114

30/09/2011

HEMOFARM A.D. farmaceutsko-hemijska
industrija Vršac Beogradski put bb, 26300 Vršac,
RS

3,5,35

BAZ712119

30/09/2011

REEMTSMA CIGARETTENFABRIKEN GmbH
Max-Born-Strasse 4, 22761 Hamburg, DE
MAXIM
34

BAZ712123

31/03/2012

JADRAN Galenski laboratorij d.d. Rijeka Pulac
bb, 51000 Rijeka, HR
LYBROL
5

BAZ712124

30/09/2011

Frito-Lay Trading Company Europe GmbH
Spitalgasse 2, CH-3011 Bern, CH



29,30,31

BAZ712125

30/09/2011

Frito-Lay Trading Company Europe GmbH
Spitalgasse 2, CH-3011 Bern, CH



29,30,31

BAZ712126

30/09/2011

Frito-Lay Trading Company Europe GmbH
Spitalgasse 2, CH-3011 Bern, CH



29,30,31

BAZ712127

30/09/2011

Frito-Lay Trading Company Europe GmbH
Spitalgasse 2, CH-3011 Bern, CH



29,30,31

BAZ712128

30/06/2008

Palace Investments d.o.o. Sarajevo Ferhadija
21, Sarajevo, BA



35,36,37

BAZ712129

30/09/2011

IVANOVIC GORAN-GOCI Trg Srpskih junaka
bb, 73280 Čajniče, BA
GOCI BEND
9,16,25,41

BAZ712133

30/09/2011

Vitmark d.o.o. Dabovci, Kotor Varoš, BA



33

UPIS LICENCE U REGISTAR PRIZNATIH PRAVA NA ŽIGOVE UPIS LICENCE U REGISTAR PRIZNATIH PRAVA NA ŽIGOVE УПИС ЛИЦЕНЦЕ У РЕГИСТАР ПРИЗНАТИХ ПРАВА НА ЖИГОВЕ

(broj licence)

BAZL19586

(broj žiga)

BAZ048197

(objavljeno u Glasniku/Gazeti)

3-2009

(datum upisa licence)

16/10/2019

(davalac licence)

VKR HOLDING A/S

Breeltevej 18, 2970 Horsholm, DK

(sticalac licence)

VELUX A/S

Adalsvej 99, DK-2970 Horsholm, DK

(vrsta licence)

Neisključiva

(izgled žiga)

PICK&CLICK

(međunarodna klasifikacija roba i usluga)

06, 20, 24, 37

(licence za robe/usluge)

6 Metalna oprema za zaštitu od sunca za prozore
20 Nemetalna oprema za proizvode za zaštitu od sunca za prozore; roletne; unutarnji zastori od lamela.

24 Zastori od tekstila i plastike.

37 Montaža proizvoda za zaštitu od sunca za prozore.

(broj licence)

BAZL19587

(broj žiga)

BAZ0610333

(objavljeno u Glasniku/Gazeti)

2/2010

(datum upisa licence)

16/10/2019

(davalac licence)

VKR HOLDING A/S

Breeltevej 18, 2970 Horsholm, DK

(sticalac licence)

VELUX A/S

Adalsvej 99, DK-2970 Horsholm, DK

(izgled žiga)

VELUX

(međunarodna klasifikacija roba i usluga)

19, 20, 24, 37

(licence za robe/usluge)

19 Nemetalni građevinski materijali, uključujući građevinske dijelove spremne za montažu, prozori, uključujući svjetlarnike i krovne prozore, prozori od sintetičkih materijala/plastike, prozorska krila, krovne terase, krovni balkoni, staklene nadgradnje; cjevasti svjetlarnici; krovni opšivi; prozorske obloge, žaluzine, vanjske roletne, vanjska sjenila (zastori); dijelovi i oprema (koji ne spadaju u druge klase) za navedene robe; sve navedene robe koje nisu od metala.;

20 Žaluzine-venecijaneri (za unutarnju upotrebu) i dijelovi i oprema (koji ne spadaju u druge klase) za iste; roletne uključujući roletne od drveta, sintetičkih materijala i netekstilnih materijala.;

24 Gotove zavjese, sjenila i zastori od tekstilnih materijala ili od sintetičkih materijala za svjetlarnike i krovne prozore.;

37 Instalacija, održavanje i opravak, sve u vezi prozora.

(broj licence)

BAZL19589

(broj žiga)

BAZ025815

(objavljeno u Glasniku/Gazeti)

3-42007

(datum upisa licence)

16/10/2019

(davalac licence)

VKR HOLDING A/S

Breeltevej 18, 2970 Horsholm, DK

(sticalac licence)

VELUX A/S

Adalsvej 99, DK-2970 Horsholm, DK

(izgled žiga)

INTEGRA

(međunarodna klasifikacija roba i usluga)

06, 19

(licence za robe/usluge)

6 Obični metali i njihove legure; metalni građevinski materijali; metalne prenosive konstrukcije; metalni materijali za tračnice; neelektrični metalni kabeli i žice; metalne bravarske izrađevine i sitni željezni proizvodi; metalne cijevi; blagajne (sefovi); proizvodi od običnih metala koji nisu obuhvaćeni drugim razredima; rudače; građevinski materijali

od metala u obliku građevinskih dijelova spremnih za ugradnju, vrata i prozori uključujući prozore i svjetlarnike i krovne prozore i svjetlarnike sa integriranim električnim sistemom kontrole, elementi za staklene krovove i mansarde, krovne terase, krovni materijali, krovni elementi, opšivi za slijevanje kišnice, prozorski okviri i profili, montažni balkoni, balkonske ograde, uređaji za pričvršćavanje, zabravljivanje i uređaji za otvaranje i zatvaranje, mehanizmi i pribor za prozore i vrata, sitni građevinski proizvodi, ventilacioni i dimni ventili (osim onih koji su djelovi mašina), pokrovni materijali za prozore uključujući obloge i profile, venecijanere i navojne žaluzine, kapke, navojne roletne, uređaji za upravljanje (neelektrični) za venecijanere, navojne zastore, kapke, navojne roletne, te za otvaranje i zatvaranje prozora, kutije za navojne roletne i tende, dijelovi i oprema (koji nisu uključeni u druge klase) za sve naprijed navedene robe, sve naprijed navedene robe od metala ili najvećim dijelom od metala.;

19 Nemetalni građevinski materijal, krute nemetalne cijevi za gradnju; asfalt, katran i bitumen; nemetalne prenosive konstrukcije; nemetalni spomenici; nemetalni građevinski materijal uključujući građevinske dijelove spremne za ugradnju, prozori uključujući krovne prozore i svjetlarnike i krovne prozore i svjetlarnike sa integriranim električnim sistemom kontrole, prozori od sintetičkih materijala, prozorski okviri i profili, uključujući prozorske okvire i profile od sintetskih materijala, vrata, elementi za mansarde; krovne terase; montažni balkoni; balkonske ograde; ventilacijski i dimni ventili za građevinsku upotrebu; opšivi za slijevanje kišnice, pokrovni materijali za prozore uključujući obloge i profile; staklo, uključujući staklo za izolaciju i prozorsko staklo; paneli i zidne obloge od drveta, drvu sličnih materijala, ili od sintetičkih materijala; stakleni krovovi; krovni materijali i elementi; fasadne komponente; fasadne obloge; kapci; navojne roletne; spoljašnje roletne od letivica, plastični zasloni za prozore, dijelovi i oprema (koji nisu uključeni u druge klase) za sve naprijed navedene robe, sve naprijed navedene robe koje nisu u cjelosti ni najvećim dijelom od metala.

(broj licence)

BAZRL19590

(broj žiga)

BAZR971758

(objavljeno u Glasniku/Gazeti)

1/2002

(datum upisa licence)

7/11/2019

(davalac licence)

ALLIED DOMEQ SPIRITS & WINE LIMITED

Chivas House, 72 Chancellors Road, London W6 9RS, GB

(sticalac licence)

Chivas Brothers Limited

111-113, Renfrew Road, Paisley, PA3 4DY, Scotland, GB

(vrsta licence)

Neisključiva

(izgled žiga)

BALLANTINE'S

(međunarodna klasifikacija roba i usluga)

33

(licence za robe/usluge)

33 Alkoholna i jaka pića, naročito viski.

(broj licence)

BAZR-PL0019

(broj žiga)

BAZR96991

(datum upisa licence)

18/09/2019

(davalac licence)

VELUX A/S

Adalsvej 99, DK-2970 Horshølm, DK

(sticalac licence)

VELUX Bosna i Hercegovina d.o.o.

Džemala Bijedića 295, Sarajevo, BA

(vrsta licence)

Neisključiva

(izgled žiga)

VELUX

(međunarodna klasifikacija roba i usluga)

19

(licence za robe/usluge)

Stakleni krovovi (svodovi) i prozori na krovovima.

(broj licence)

BAZR-PL0020

(broj žiga)

BAZR96989

(datum upisa licence)

19. septembar 2019.

(davalac licence)

VELUX A/S

Adalsvej 99, DK-2970 Horshølm, DK

(sticalac licence)

VELUX Bosna i Hercegovina d.o.o.

Džemala Bijedića 295, Sarajevo, BA

(vrsta licence)

Neisključiva

(izgled žiga)



(međunarodna klasifikacija roba i usluga)

19

(licence za robe/usluge)

Građevinski materijali, uključujući i građevinske elemente za montažu; prozori, uključujući krovne prozore; vrata, ventili za odvod zraka i ventili za odvod dima za građevinske namjene; priključni okviri; staklo, uključujući izolirano staklo, punila i zidne obloge od drva, drvu sličnog materijala ili od plastike; stakleni krovovi; krovni materijali i krovni elementi; žaluzine, uključujući navojne žaluzine; dijelovi i pribor za sve navedene proizvode, sve od nemetala.

(broj licence)

BAZR-PL0021

(broj žiga)

BAZR96990

(datum upisa licence)

19/09/2019

(davalac licence)

VELUX A/S

Adalsvej 99, DK-2970 Horshølm, DK

(sticalac licence)

VELUX Bosna i Hercegovina d.o.o.

Džemala Bijedića 295, Sarajevo, BA

(vrsta licence)

Neisključiva

(izgled žiga)

VELUX

(međunarodna klasifikacija roba i usluga)

06, 09, 19, 20, 22, 24, 37

(licence za robe/usluge)

06 Metalna vrata i prozori, uključujući krovne prozore; metalni materijali za krovove i krovne elemente; prozorski okviri, prozorski dijelovi i prozorske metalne obloge, sve izrađeno od metala; metalni dijelovi i mehanizmi za zastore, žaluzine i rolete, čelične pregrade, metalne obloge i metalne zidne obloge, metalni dijelovi i oprema za gore navedene proizvode.

09 Električni i elektronski mehanizmi i dijelovi za navojnice za zastore, žaluzine i rolete.

19 Nemetalni građevinski materijali kao što su vrata, prozori, uključujući krovne prozore, staklene krovove, krovne materijale i krovne elemente (koji nisu od metala), obloge i zidne obložne materijale iz drveta, keramike, stakla i impregnirani filc za građevinsku uporabu, dijelovi i oprema za sve gore navedene proizvode.

20 Žaluzine.

22 Nadstrešnice od tekstilnog materijala, trake za žaluzine.

24 Konfekcijske zavjese, platneni krovčići, zastori i sjenila za krovne i stropne prozore.

37 Izgradnja i instalacije, usluge u svezi s održavanjem i popravcima.

OBJAVA ZALOGA - OBJAVA ZALOGA - OBJAVA ZALOGA

(broj zaloga)

BAZ-ZA1949

(broj žiga)

BAZ0610062

(objavljeno u Glasniku/Gazeti)

2/2010

(datum upisa zaloga)

06/09/2019

(davalac zaloga)

Mercator BH d.o.o. Sarajevo

Blažuj bb, 71000 Sarajevo, BA

(sticalac zaloga)

GLAS Trust Corporation Limited

45 Ludgate HILL, London EC4M 7JU, UK

(izgled žiga)

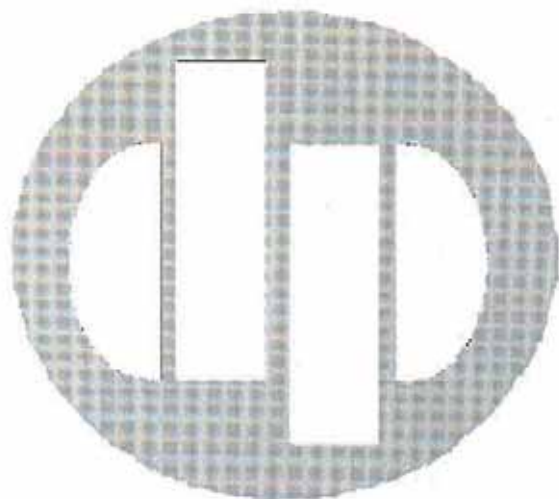

(međunarodna klasifikacija roba i usluga)

30, 35

(zalag za robe/usluge)

30 Kolači i slastice.

35 Prodaja (promicanje prodaje) za treće osobe.

(broj zaloga)

BAZ-ZA1950

(broj žiga)

BAZ1317317

(objavljeno u Glasniku/Gazeti)

2/2014

(datum upisa zaloga)

06/09/2019

(davalac zaloga)

Mercator BH d.o.o. Sarajevo

Blažuj bb, 71000 Sarajevo, BA

(sticalac zaloga)

GLAS Trust Corporation Limited

45 Ludgate HILL, London EC4M 7JU, UK

(izgled žiga)

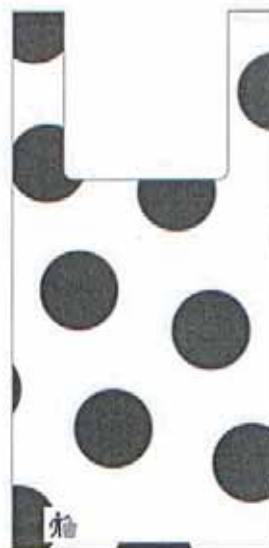

(međunarodna klasifikacija roba i usluga)

16,35

(zalag za robe/usluge)

16 Papir, karton i proizvodi od tih materijala koji nisu obuhvaćeni drugim razredima; tiskarski proizvodi; proizvodi za uvezivanje knjiga; fotografije; pribor za pisanje; ljepljive tvari za papirnate proizvode ili za kućanstvo); slikarski pribor; kistovi; pisači strojevi i uredski pribor (osim namještaja); oprema za nastavu i obuku (osim aparata); plastični materijali za ambalažu (koji nisu obuhvaćeni drugim razredima); tiskarska slova; kliše.

35 Oglašavanje i reklamiranje; vođenje komercijalnih poslova; komercijalna administracija; uredski poslovi.

(broj zaloga)

BAZ-ZA1951

(broj žiga)

BAZ1821336A

(datum upisa zaloga)

06/09/2019

(davalac zaloga)

Mercator BH d.o.o. Sarajevo

Blažuj bb, 71000 Sarajevo, BA

(sticalac zaloga)

GLAS Trust Corporation Limited

45 Ludgate HILL, London EC4M 7JU, UK

(izgled žiga)



(međunarodna klasifikacija roba i usluga)

29,32,35

(zalog za robe/usluge)

29 Meso, riba, perad i divljač; mesni ekstrakti; konzervirano, sušeno i kuhano voće i povrće; hladetina (želei), džemovi, kompoti; jaja, mlijeko i mliječni proizvodi; jestiva ulja i masti.

32 Pivo; mineralne i gazirane vode te ostala bezalkoholna pića; voćni napici i voćni sokovi; sirupi i ostali preparati za pripremanje napitaka.

35 Agencije za komercijalne obavijesti; javnost (odnosi s javnošću) [propaganda]; marketing; obavijesti (uredi za komercijalne obavijesti); objavljivanje reklamnih tekstova; plakatiranje [oglašavanje]; potrošači (pružanje komercijalni savjeta i informacija potrošačima), predstavljanje proizvoda [demonstracija]; prezentacija proizvoda na svim komunikacijskim sredstvima u svrhu prodaje na malo; prodaja (promicanje prodaje) za treće osobe; proučavanje tržišta; raspačavanje reklamnog materijala [traktata, prospekata, tiskanica, uzoraka]; razdioba reklamnih oglasa; reklamiranje (iznajmljivanje prostora za potrebe reklamiranja); reklamiranje putem radija; telemarketing (usluge telemarketinga).

(broj zaloga)

BAZ-ZA1952

(broj žiga)

BAZ1821337A

(datum upisa zaloga)

06/09/2019

(davalac zaloga)

Mercator BH d.o.o. Sarajevo

Blažuj bb, 71000 Sarajevo, BA

(sticalac zaloga)

GLAS Trust Corporation Limited

45 Ludgate HILL, London EC4M 7JU, UK

(izgled žiga)

BIO JEDNOM... BIO UVIJEK..

(međunarodna klasifikacija roba i usluga)

29, 32, 35

(zalog za robe/usluge)

29 Meso, riba, perad i divljač; mesni ekstrakti; konzervirano, sušeno i kuhano voće i povrće; hladetina (želei), džemovi, kompoti; jaja, mlijeko i mliječni proizvodi; jestiva ulja i masti.

32 Pivo; mineralne i gazirane vode te ostala bezalkoholna pića; voćni napici i voćni sokovi; sirupi i ostali preparati za pripremanje napitaka.

35 Agencije za komercijalne obavijesti; javnost (odnosi s javnošću) [propaganda]; marketing; obavijesti (uredi za komercijalne obavijesti); objavljivanje reklamnih tekstova; plakatiranje [oglašavanje]; potrošači (pružanje komercijalni savjeta i informacija potrošačima), predstavljanje proizvoda [demonstracija]; prezentacija proizvoda na svim komunikacijskim sredstvima u svrhu prodaje na malo; prodaja (promicanje prodaje) za treće osobe; proučavanje tržišta; raspačavanje reklamnog materijala [traktata, prospekata, tiskanica, uzoraka]; razdioba reklamnih oglasa; reklamiranje (iznajmljivanje prostora za potrebe reklamiranja); reklamiranje putem radija; telemarketing (usluge telemarketinga).

(broj zaloga)

BAZ-ZA1953

(broj žiga)

BAZ1821338A

(datum upisa zaloga)

06/09/2019

(davalac zaloga)

Mercator BH d.o.o. Sarajevo

Blažuj bb, 71000 Sarajevo, BA

(sticalac zaloga)

GLAS Trust Corporation Limited

45 Ludgate HILL, London EC4M 7JU, UK

(izgled žiga)



(međunarodna klasifikacija roba i usluga)

29, 32, 35

(zalag za robe/usluge)

29 Meso, riba, perad i divljač; mesni ekstrakti; konzervirano, sušeno i kuhano voće i povrće; hladetina (želei), džemovi, kompoti; jaja, mlijeko i mliječni proizvodi; jestiva ulja i masti.

32 Pivo; mineralne i gazirane vode te ostala bezalkoholna pića; voćni napici i voćni sokovi; sirupi i ostali preparati za pripremanje napitaka.

35 Agencije za komercijalne obavijesti; javnost (odnosi s javnošću) [propaganda]; marketing; obavijesti (uredi za komercijalne obavijesti); objavljivanje reklamnih tekstova; plakatiranje [oglašavanje]; potrošači (pružanje komercijalni savjeta i informacija potrošačima), predstavljanje proizvoda [demonstracija]; prezentacija proizvoda na svim komunikacijskim sredstvima u svrhu prodaje na malo; prodaja (promicanje prodaje) za treće osobe; proučavanje tržišta; raspačavanje reklamnog materijala [traktata, prospekata, tiskanica, uzoraka]; razdioba reklamnih oglasa; reklamiranje (iznajmljivanje prostora za potrebe reklamiranja); reklamiranje putem radija; telemarketing (usluge telemarketinga).

(broj zaloga)

BAZ-ZA1954

(broj žiga)

BAZ1821339A

(datum upisa zaloga)

05/09/2019

(davalac zaloga)

Mercator BH d.o.o. Sarajevo

Blažuj bb, 71000 Sarajevo, BA

(sticalac zaloga)

GLAS Trust Corporation Limited

45 Ludgate HILL, London EC4M 7JU, UK

(izgled žiga)

RADO IMAMO DOMAĆE

(međunarodna klasifikacija roba i usluga)

29, 32, 35

(zalag za robe/usluge)

29 Meso, riba, perad i divljač; mesni ekstrakti; konzervirano, sušeno i kuhano voće i povrće; hladetina (želei), džemovi, kompoti; jaja, mlijeko i mliječni proizvodi; jestiva ulja i masti.

32 Pivo; mineralne i gazirane vode te ostala bezalkoholna pića; voćni napici i voćni sokovi; sirupi i ostali preparati za pripremanje napitaka.

35 Agencije za komercijalne obavijesti; javnost (odnosi s javnošću) [propaganda]; marketing; obavijesti (uredi za komercijalne obavijesti); objavljivanje reklamnih tekstova; plakatiranje [oglašavanje]; potrošači (pružanje komercijalni savjeta i informacija potrošačima), predstavljanje proizvoda [demonstracija]; prezentacija proizvoda na svim komunikacijskim sredstvima u svrhu prodaje na malo; prodaja (promicanje prodaje) za treće osobe; proučavanje tržišta; raspačavanje reklamnog materijala [traktata, prospekata, tiskanica, uzoraka]; razdioba reklamnih oglasa; reklamiranje (iznajmljivanje prostora za potrebe reklamiranja); reklamiranje putem radija; telemarketing (usluge telemarketinga).

(broj zaloga)

BAZ-ZA1955

(broj žiga)

BAZ1821340A

(datum upisa zaloga)

06/09/2019

(davalac zaloga)

Mercator BH d.o.o. Sarajevo

Blažuj bb, 71000 Sarajevo, BA

(sticalac zaloga)

GLAS Trust Corporation Limited

45 Ludgate HILL, London EC4M 7JU, UK

(izgled žiga)



(međunarodna klasifikacija roba i usluga)

29, 32, 35

(zalag za robe/usluge)

29 Meso, riba, perad i divljač; mesni ekstrakti; konzervirano, sušeno i kuhano voće i povrće; hladetina (želei), džemovi, kompoti; jaja, mlijeko i mliječni proizvodi; jestiva ulja i masti.

32 Pivo; mineralne i gazirane vode te ostala bezalkoholna pića; voćni napici i voćni sokovi; sirupi i ostali preparati za pripremanje napitaka.

35 Agencije za komercijalne obavijesti; javnost (odnosi s javnošću) [propaganda]; marketing; obavijesti (uredi za komercijalne obavijesti); objavljivanje reklamnih tekstova; plakatiranje [oglašavanje]; potrošači (pružanje komercijalni savjeta i informacija potrošačima), predstavljanje proizvoda [demonstracija]; prezentacija proizvoda na svim komunikacijskim sredstvima u svrhu prodaje na malo; prodaja (promicanje prodaje) za treće osobe; proučavanje tržišta; raspačavanje reklamnog materijala [traktata, prospekata, tiskanica, uzoraka]; razdioba reklamnih oglasa; reklamiranje (iznajmljivanje prostora za potrebe reklamiranja); reklamiranje putem radija; telemarketing (usluge telemarketinga).

(broj zaloga)

BAZ-ZA1956

(broj žiga)

BAZ1821341A

(datum upisa zaloga)

06/09/2019

(davalac zaloga)

Mercator BH d.o.o. Sarajevo

Blažuj bb, 71000 Sarajevo, BA

(sticalac zaloga)

GLAS Trust Corporation Limited

45 Ludgate HILL, London EC4M 7JU, UK

(izgled žiga)

MOJI BRENDOVI

(međunarodna klasifikacija roba i usluga)

29, 32, 35

(zalag za robe/usluge)

29 Meso, riba, perad i divljač; mesni ekstrakti; konzervirano, sušeno i kuhano voće i povrće; hladetina (želei), džemovi, kompoti; jaja, mlijeko i mliječni proizvodi; jestiva ulja i masti.

32 Pivo; mineralne i gazirane vode te ostala bezalkoholna pića; voćni napici i voćni sokovi; sirupi i ostali preparati za pripremanje napitaka.

35 Agencije za komercijalne obavijesti; javnost (odnosi s javnošću) [propaganda]; marketing; obavijesti (uredi za komercijalne obavijesti); objavljivanje reklamnih tekstova; plakatiranje [oglašavanje]; potrošači (pružanje komercijalni savjeta i informacija potrošačima), predstavljanje proizvoda [demonstracija]; prezentacija proizvoda na svim komunikacijskim sredstvima u svrhu prodaje na malo; prodaja (promicanje prodaje) za treće osobe; proučavanje tržišta; raspačavanje reklamnog materijala [traktata, prospekata, tiskanica, uzoraka]; razdioba reklamnih oglasa; reklamiranje (iznajmljivanje prostora za potrebe reklamiranja); reklamiranje putem radija; telemarketing (usluge telemarketinga).

(broj zaloga)

BAZ-ZA1957

(broj žiga)

BAZ1821342A

(datum upisa zaloga)

05/09/2019

(davalac zaloga)

Mercator BH d.o.o. Sarajevo

Blažuj bb, 71000 Sarajevo, BA

(sticalac zaloga)

GLAS Trust Corporation Limited

45 Ludgate HILL, London EC4M 7JU, UK

(izgled žiga)

NAŠI BREND OVI

(međunarodna klasifikacija roba i usluga)

29, 32, 35

(zalag za robe/usluge)

29 Meso, riba, perad i divljač; mesni ekstrakti; konzervirano, sušeno i kuhano voće i povrće; hladetina (želei), džemovi, kompoti; jaja, mlijeko i mliječni proizvodi; jestiva ulja i masti.

32 Pivo; mineralne i gazirane vode te ostala bezalkoholna pića; voćni napici i voćni sokovi; sirupi i ostali preparati za pripremanje napitaka.

35 Agencije za komercijalne obavijesti; javnost (odnosi s javnošću) [propaganda]; marketing; obavijesti (uredi za komercijalne obavijesti); objavljivanje reklamnih tekstova; plakatiranje [oglašavanje]; potrošači (pružanje komercijalni savjeta i informacija potrošačima), predstavljanje proizvoda [demonstracija]; prezentacija proizvoda na svim komunikacijskim sredstvima u svrhu prodaje na malo; prodaja (promicanje prodaje) za treće osobe; proučavanje tržišta; raspačavanje reklamnog materijala [traktata, prospekata, tiskanica, uzoraka]; razdioba reklamnih oglasa; reklamiranje (iznajmljivanje prostora za potrebe reklamiranja); reklamiranje putem radija; telemarketing (usluge telemarketinga).

(broj zaloga)

BAZ-ZA1958

(broj žiga)

BAZ1921575A

(datum upisa zaloga)

13/11/2019

(davalac zaloga)

POSLOVNI CENTAR MERCATOR d.d.

Dunajska cesta 107, 1000 Ljubljana, SI

(sticalac zaloga)

GLAS Trust Corporation Limited

2 London Wall Buildings, London EC2M 5UU, GB

(izgled žiga)

MALI ŠEF

(međunarodna klasifikacija roba i usluga)

16, 21, 35, 38, 41

(zalag za robe/usluge)

16 Papir i karton, koji nisu obuhvaćeni drugim razredima; tiskarski proizvodi; proizvodi za uvezivanje knjiga; fotografije; pribor za pisanje; ljepila za papirnate proizvode ili za kućanstvo; slikarski pribor; kistovi; uredski pribor (osim namještaja); oprema za nastavu i obuku (osim aparata); plastični materijali za ambalažu (koji nisu obuhvaćeni drugim razredima); albumi; almanasi; knjižice; kalendari; muzičke čestitke; sveske; bilježnice; knjige; kuharice; blokovi za crtanje; krede; olovke; nalivpera; hemijske olovke.;

21 Pribor i posuđe za kućanstvo ili za kuhinju; stakleni proizvodi, porculan; kuhinjski pribor; kuhinjsko posuđe; šoljice; vrčevi; čaše; staklene posude; zdjelice (plitke posudice); tanjiri; kalupi za torte; čupovi; tave; kutije za suhe kolačiće; lopatice (kuhinjski pribor).;

35 Oglašavanje i poslovna djelatnost; usluge oglašavanja i propagande; posredovanje u području izvoza i uvoza; poslovno posredovanje za treća lica; vođenje komercijalne i poslovne administracije; uredski poslovi; računovodstvene i knjigovodstvene usluge i profesionalno poslovno savjetovanje; istraživanje tržišta i marketinške studije; izrade poslovnih studija, analiza i investicijskih studija; posredovanje u odabiru osoblja; tipkanje i fotokopiranje; iznajmljivanje uredskih strojeva i aparata; iznajmljivanje oglasnih ploča; organiziranje izložbi i izložbenih štandova; postavljanje klasičnih i elektroničkih plakata i banera te instalacija reklamnih razglasnih sistema; vješanje reklamnih zastava; usluge oglašavanja i marketinga putem blogova; organizacija nagradnih igara u promotivne svrhe; usluge marketinga i prodaje

kuhinjskog pribora, hrane, pića, tekstilnih proizvoda, pregača, kuhinjskih krpa, odjeće, pokrivala za glavu, knjiga, časopisa, kalendara, CD-a, DVD-a, uključujući online prodaju; usluge

marketinga i prodaje na ovom popisu navedenih usluga u klasama 38 i 41, uključujući online prodaju.;

38 Telekomunikacijske usluge; emitiranje televizijskih programa; emitiranje putem televizije, kablovske televizije i radija; komunikacija putem telegrama, putem računalnih terminala; elektronska pošta; prijenos telefaksom; slanje poruka; iznajmljivanje uređaja za prijenos i primanje poruka; usluge radioelektričnog pozivanja; slanje telegrama; usluge emitiranja i primanja teleksa; prijenos informacija o telekomunikacijama; usluge u području brzopisa; distribucija vijesti.;

41 Stručno osposobljavanje i razonoda, usluge zabavnog parka; organiziranje i provođenje kolokvija, konferencija, kongresa, seminara i simpozija; usluge auto-knjižnice; izdavanje knjiga; usluge sportskog kampiranja, usluge kockarnica; organizacija cirkusa i natjecanja; usluge diskoteke; odgojne informacije; obrazovni ispiti; pozajmljivanje knjiga; muzejske izložbe; usluge muzičke dvorane; organizacija zabava i sportskih događaja, nastupa; planiranje zabava; upravljanje i organizacija igara na sreću; iznajmljivanje radio i televizijskih prijemnika, audio rekordera, projektora i filmova; iznajmljivanje sportske opreme; poučavanje; provođenje nastave; usluge zoološkog vrta; novinarske usluge; usluge novinskih izvjestitelja; organizacija takmičenja; organizacija takmičenja u kuhanju; produkcija televizijskih programa; produkcija televizijskih tematskih emisija; televizijski zabavni program; organiziranje i vođenje tečajeva, tečajeva i predavanja o prehrani; objavljivanje tekstova (osim oglašavanja); objavljivanje elektroničkih knjiga i časopisa na računaloj mreži; izdavanje knjiga; objavljivanje kuharskih knjiga; pružanje igara na računaloj mreži; pružanje on-line publikacija (koje se ne mogu preuzeti putem računaloj mreže); usluge pisanja blogova.

(broj zaloga)

BAZ-ZA1959

(broj žiga)

BAZ1921577A

(datum upisa zaloga)

13/11/2019

(davalac zaloga)

POSLOVNI CENTAR MERCATOR d.d.

Dunajska cesta 107, 1000 Ljubljana, SI

(sticalac zaloga)

GLAS Trust Corporation Limited

2 London Wall Buildings, London EC2M 5UU, GB

(izgled žiga)



(međunarodna klasifikacija roba i usluga)

16,21,35,38,41

(zalag za robe/usluge)

16 Papir i karton, koji nisu obuhvaćeni drugim razredima; tiskarski proizvodi; proizvodi za uvezivanje knjiga; fotografije; pribor za pisanje; ljepila za papirne proizvode ili za kućanstvo; slikarski pribor; kistovi; uredski pribor (osim namještaja); oprema za nastavu i obuku (osim aparata); plastični materijali za ambalažu (koji nisu obuhvaćeni drugim razredima); albumi; almanasi; knjižice; kalendari; muzičke čestitke; sveske; bilježnice; knjige; kuharice; blokovi za crtanje; krede; olovke; nalivpera; hemijske olovke.;

21 Pribor i posuđe za kućanstvo ili za kuhinju; stakleni proizvodi, porculan; kuhinjski pribor; kuhinjsko posuđe; šoljice; vrčevi; čaše; staklene posude; zdjelice (plitke posudice); tanjiri; kalupi za torte; čupovi; tave; kutije za suhe kolačiće; lopatice (kuhinjski pribor).;

35 Oglašavanje i poslovna djelatnost; usluge oglašavanja i propagande; posredovanje u području izvoza i uvoza; poslovno posredovanje za treća lica; vođenje komercijalne i poslovne administracije; uredski poslovi; računovodstvene i knjigovodstvene usluge i profesionalno poslovno savjetovanje; istraživanje tržišta i marketinške studije; izrade poslovnih studija, analiza i investicijskih studija; posredovanje u odabiru osoblja; tipkanje i fotokopiranje; iznajmljivanje uredskih strojeva i aparata; iznajmljivanje oglasnih ploča; organiziranje izložbi i izložbenih štandova; postavljanje klasičnih i elektroničkih plakata i banera te instalacija reklamnih razglasnih sistema; vješanje reklamnih zastava;

usluge oglašavanja i marketinga putem blogova; organizacija nagradnih igara u promotivne svrhe;

usluge marketinga i prodaje kuhinjskog pribora, hrane, pića, tekstilnih proizvoda, pregača, kuhinjskih krpa, odjeće, pokrivala za glavu, knjiga, časopisa, kalendara, CD-a, DVD-a, uključujući online prodaju; usluge marketinga i prodaje na ovom popisu navedenih usluga u klasama 38 i 41, uključujući online prodaju.;

38 Telekomunikacijske usluge; emitiranje televizijskih programa; emitiranje putem televizije, kablovske televizije i radija; komunikacija putem telegrama, putem računalnih terminala; elektronska pošta; prijenos telefaksom; slanje poruka; iznajmljivanje uređaja za prijenos i primanje poruka; usluge radioelektričnog pozivanja; slanje telegrama; usluge emitiranja i primanja teleksa; prijenos informacija o telekomunikacijama; usluge u području brzog; distribucija vijesti.;

41 Stručno osposobljavanje i razreda, usluge zabavnog parka; organiziranje i provođenje kolokvija, konferencija, kongresa, seminara i simpozija; usluge auto-knjižnice; izdavanje knjiga; usluge sportskog kampiranja, usluge kockarnica; organizacija cirkusa i natjecanja; usluge diskoteke; odgojne informacije; obrazovni ispiti; pozajmljivanje knjiga; muzejske izložbe; usluge muzičke dvorane; organizacija zabava i sportskih događaja, nastupa; planiranje zabava; upravljanje i organizacija igara na sreću; iznajmljivanje radio i televizijskih prijemnika, audio rekordera, projektor i filmova; iznajmljivanje sportske opreme; poučavanje; provođenje nastave; usluge zoološkog vrta; novinarske usluge; usluge novinskih izvjestitelja; organizacija takmičenja; organizacija takmičenja u kuhanju; produkcija televizijskih programa; produkcija televizijskih tematskih emisija; televizijski zabavni program; organiziranje i vođenje tečajeva, tečajeva i predavanja o prehrani; objavljivanje tekstova (osim oglašavanja); objavljivanje elektroničkih knjiga i časopisa na računalnoj mreži; izdavanje knjiga; objavljivanje kuharskih knjiga; pružanje igara na računalnoj mreži; pružanje on-line publikacija (koje se ne mogu preuzeti putem računalne mreže); usluge pisanja blogova.

(broj zaloga)

BAZ-ZA1960

(broj žiga)

BAZ1921576A

(datum upisa zaloga)

13/11/2019

(davalac zaloga)

POSLOVNI CENTAR MERCATOR d.d.

Dunajska cesta 107, 1000 Ljubljana, SI

(sticalac zaloga)

GLAS Trust Corporation Limited

2 London Wall Buildings, London EC2M 5UU, GB

(izgled žiga)



(međunarodna klasifikacija roba i usluga)

16,21,35,38,41

(zalag za robe/usluge)

16 Papir i karton, koji nisu obuhvaćeni drugim razredima; tiskarski proizvodi; proizvodi za uvezivanje knjiga; fotografije; pribor za pisanje; ljepila za papirnate proizvode ili za kućanstvo; slikarski pribor; kistovi; uredski pribor (osim namještaja); oprema za nastavu i obuku (osim aparata); plastični materijali za ambalažu (koji nisu obuhvaćeni drugim razredima); albumi; almanasi; knjižice; kalendari; muzičke čestitke; sveske; bilježnice; knjige; kuharice; blokovi za crtanje; krede; olovke; nalivpera; hemijske olovke.;

21 Pribor i posuđe za kućanstvo ili za kuhinju; stakleni proizvodi, porculan; kuhinjski pribor; kuhinjsko posuđe; šoljice; vrčevi; čaše; staklene posude; zdjelice (plitke posudice); tanjiri; kalupi za torte; čupovi; tave; kutije za suhe kolačiće; lopatice (kuhinjski pribor).;

35 Oglašavanje i poslovna djelatnost; usluge oglašavanja i propagande; posredovanje u području izvoza i uvoza; poslovno posredovanje za treća lica; vođenje komercijalne i poslovne administracije; uredski poslovi; računovodstvene i knjigovodstvene usluge i profesionalno poslovno savjetovanje; istraživanje tržišta i marketinške studije; izrade poslovnih studija, analiza i investicijskih studija; posredovanje u odabiru osoblja; tipkanje i fotokopiranje; iznajmljivanje uredskih strojeva i aparata; iznajmljivanje oglasnih ploča; organiziranje izložbi i izložbenih štandova; postavljanje klasičnih i elektroničkih plakata i banera te instalacija reklamnih razglasnih sistema; vješanje reklamnih zastava;

usluge oglašavanja i marketinga putem blogova;
organizacija nagradnih igara u promotivne svrhe;

usluge marketinga i prodaje
kuhinjskog pribora, hrane, pića, tekstilnih
proizvoda, pregača, kuhinjskih krpa, odjeće,
pokrivala za glavu, knjiga, časopisa, kalendara,
CD-a, DVD-a, uključujući online prodaju; usluge
marketinga i prodaje na ovom popisu navedenih
usluga u klasama 38 i 41, uključujući online
prodaju.;

38 Telekomunikacijske usluge; emitiranje
televizijskih programa; emitiranje putem televizije,
kablovske televizije i radija; komunikacija putem
telegrama, putem računalnih terminala; elektronska
pošta; prijenos telefaksom; slanje poruka;
iznajmljivanje uređaja za prijenos i primanje
poruka; usluge radioelektričnog pozivanja; slanje
telegrama; usluge emitiranja i primanja teleksa;
prijenos informacija o telekomunikacijama:
usluge u području brzog javljanja; distribucija vijesti.;

41 Stručno osposobljavanje i razonoda, usluge
zabavnog parka; organiziranje i provođenje
kolokvija, konferencija, kongresa, seminara i
simpozija; usluge auto-knjižnice; izdavanje knjiga;
usluge sportskog kampiranja, usluge kockarnica;
organizacija cirkusa i natjecanja; usluge
diskoteke; odgojne informacije; obrazovni ispiti;
pozajmljivanje knjiga; muzejske izložbe; usluge
muzičke dvorane; organizacija zabava i sportskih
događaja, nastupa; planiranje zabava; upravljanje
i organizacija igara na sreću; iznajmljivanje
radio i televizijskih prijemnika, audio rekordera,
projektor i filmova; iznajmljivanje sportske
opreme; poučavanje; provođenje nastave; usluge
zoološkog vrta; novinarske usluge; usluge
novinskih izvjestitelja; organizacija takmičenja;
organizacija takmičenja u kuhanju; produkcija
televizijskih programa; produkcija
televizijskih tematskih emisija; televizijski zabavni
program; organiziranje i vođenje tečajeva, tečajeva
i predavanja o prehrani; objavljivanje tekstova
(osim oglašavanja); objavljivanje elektroničkih
knjiga i časopisa na računalnoj mreži; izdavanje
knjiga; objavljivanje kuharskih knjiga; pružanje
igara na računalnoj mreži; pružanje on-line
publikacija (koje se ne mogu preuzeti putem
računalne mreže); usluge pisanja blogova.

GEOGRAFSKE OZNAKE
ZEMLJOPISNE OZNAKE
ГЕОГРАФСКЕ ОЗНАКЕ
GEOGRAPHICAL INDICATIONS

STRUKTURA REGISTARSKOG BROJA OVLAŠTENOGA KORISNIKA
STRUKTURA REGISTARSKOG BROJA OVLAŠTENOGA KORISNIKA
СТРУКТУРА РЕГИСТАРСКОГ БРОЈА ОВЛАШТЕНОГ КОРИСНИКА



OBJAVA ZEMLJOPISNIH OZNAKA / IMENA PODRIJETLA
OBJAVA GEOGRAFSKIH OZNAKA / IMENA PORIJEKLA
OBJAVA ГЕОГРАФСКИХ ОЗНАКА / ИМЕНА ПОРИЈЕКЛА

Bibliografski podaci svrstani su prema rastućem registarskom broju ZO / IP.

Podaci su popraćeni INID kodom/Internationall agreedy Numbers for the Identification of Data/ (broj u zagradi), za identifikaciju podataka o žigovima,a prema standardu WIPO ST.60

Prikaz redosljeda podataka u objavljenoj ZO / IP je slijedeći:

(111) **Registarski broj ZO / IP**

(151) Datum registracije ZO / IP

(210) Broj prijave ZO / IP

(220) Datum podnošenja prijave ZO / IP

(xxx) Naziv područja sa koga potječe proizvod

(xxx) Naziv ZO / IP

(732) **Podaci o nositelju ZO / IP**

(740) Zastupnik

(591) Boje (samo za oznake koje sadržavaju figurativne elemente)

(510) Podaci o vrsti proizvoda

(xxx) Opis područja sa koga proizvod potječe

(540) Izgled oznake (samo za oznake koje sadržavaju figurativne elemente)

Izgled oznake (text ili slika)
(max 8 x 8 cm za sliku)

(181) Datum isteka ZO / IP

(511) **Međunarodna klasifikacija roba i usluga prema Ničanskoj klasifikaciji**

1. Vlašićki sir

- broj zemljopisne oznake: **IP19001**
- datum podnošenja prijave zemljopisne oznake: **2019-01-18**
- datum upisa u registar prijave zemljopisne oznake: **2019-01-18**
- podaci o podnosiocu zemljopisne oznake: **Zenička industrija mlijeka „ZIM” d.d.. Kanal 32, 72000 Zenica, BA**
- podaci o zemljopisnome nazivu koji se štiti zemljopisnom oznakom: **Vlašić**
- podaci o vrsti proizvoda koji se obilježava zemljopisnom oznakom: **Sir**
- naziv područja ili mjesta se kojega potječe proizvod koji se obilježava zemljopisnom oznakom: **Vlašić**
- izgled oznake za koju se zaštita traži:

Vlašićki sir

- podaci o punomoćniku: **Advokat Kerim Karabdić, Hadži Idrzova 20, 71000 Sarajevo, BA**

LISTE ZASTUPNIKA REGISTROVANIH KOD INSTITUTA ZA INTELEKTUALNO VLASNIŠTVO BOSNE I HERCEGOVINE

THE LISTS OF BOSNIAN AND HERZEGOVINIAN INDUSTRIAL PROPERTY REPRESENTATIVES

PATENTNI ZASTUPNICI / PATENT ATTORNEYS

Ovlašteni za zastupanje u postupcima sticanja i održavanja prava na patente, industrijski dizajn, žigove i geografske oznake / Authorised for representation parties to proceedings relating to the acquisition and maintenance of patents, industrial designs, trademarks and geographical indications and other requests concerning those rights

NEDIM KRILIĆ

dipl. pravnik / B.A. Degree of Law

Avde Smailovića 35

71000 SARAJEVO

tel: +387 33 22 13 43

fax: +387 33 22 13 43

GSM: +387 61 13 43 52

E-mail: krilic@bih.net.ba

Jezik za korespondenciju / Language for communication:

Engleski/English

DRAGAN MIĆUNOVIĆ

Aida Pašić

advokat / Attorney at Law

Branilaca Sarajeva 10

71000 SARAJEVO

tel: +387 33 20 15 31

fax: +387 33 55 30 90

GSM: +387 61 26 74 25

E-mail: info@micunoviclaw.ba

WWW: www.micunoviclaw.ba

Jezik za korespondenciju / Language for communication:

Engleski/English

INJA PAŠALIĆ

advokat / Attorney at Law

Prušćakova 9

71000 SARAJEVO

tel: +387 33 56 58 80

fax: +387 33 56 58 81

E-mail: info@pasalic.ba

WWW: www.pasalic.com

Jezik za korespondenciju / Language for communication:

Engleski/English, Njemački/German

Dr DIANA PROTIĆ-TKALČIĆ & PARTNERS d.o.o.

**Dr Diana Protić-Tkalčić; Damir Tkalčić; Ivana
Prvulović, advokat / Attorney at Law**

Koševo 36

71000 SARAJEVO

tel: +387 33 20 69 04

fax: +387 33 44 41 40

E-mail: dprotic@bih.net.ba; office@protic-tkalcic.ba;

WWW: www.protic-tkalcic.ba

Jezik za korespondenciju / Language for communication:

Engleski/English

“LINEA SERVICES” d.o.o. Sarajevo

Merima Bajramović

dipl. pravnik / B.A. Degree of Law

Maršala Tita 29/IV

71000 SARAJEVO

tel: +387 33 21 83 48

fax: +387 33 20 75 17

GSM: +387 61 37 03 19

E-mail: info@lineaservices.com

WWW: www.lineaservices.com

Jezik za korespondenciju / Language for communication:

Francuski/French, Engleski/English, Turski/Turkish

“STAM” d.o.o.

Mubera Trebinjac

dipl. ing. Kemije

Sarači 77

71000 SARAJEVO

tel: +387 33 21 44 13

fax: +387 33 66 80 31

E-mail: stam_doo@yahoo.com

Jezik za korespondenciju / Language for communication:

Engleski/English, Njemački/German

“INTELBIRO” d.o.o.

Sabina Biser-Hajdarević
diplomirani inženjer poljoprivrede
M.H. Uskufije 3
71000 SARAJEVO

tel: +387 33 21 32 09

fax: +387 33 21 81 11

E-mail: postmaster@intelbiro.com

WWW: www.intelbiro.com

Jezik za korespondenciju / Language for communication:
Francuski/French, Engleski/English

“PETOŠEVIĆ” d.o.o. Sarajevo

Tarik Prolaz; Berina Prolaz
dipl. pravnik / B.A. Degree of Law
Željeznička broj 20
SARAJEVO, 71210 ILIDŽA

tel: + 387 33 84 10 45

fax: + 387 33 84 12 99

E-mail: sarajevo@petosevic.com

Jezik za korespondenciju / Language for communication:
Engleski/English

“ŽIVKO MIJATOVIĆ & PARTNERS” d.o.o.

Sarajevo
Selma Čustović
dipl. pravnik / B.A. Degree of Law
M.H. Uskufije 3.
71000 SARAJEVO

tel: +387 33 20 06 41

fax: +387 33 21 84 21

E-mail: ba@zm-p.com

WWW: www.zm-p.com

Jezik za korespondenciju / Language for communication:
Engleski/English, Španski/Spanish

“MSA IP”

vl. Dževad Ćoralić, dipl. pravnik; Azra Ćoralić
dipl. pravnik / B.A. Degree of Law
Hamdije Kapidžića 12
71 000 SARAJEVO

tel: +387 33 95 06 79

GSM: +387 61 48 76 87

E-mail: dzevad.coralic@msa-iplaw.com

Jezik za korespondenciju / Language for communication:
Engleski/English

KERIM KARABDIĆ

Adi Krdžalić
advokat / Attorney at Law
Hadži Idrizova 20
71000 SARAJEVO

tel: +387 33 844 225

fax: +387 33 833 879

GSM: +387 61 177 527; +387 61 357 106

E-mail: info@karabdic.ba; adikrdzalic@gmail.com

WWW: www.karabdic.ba

Jezik za korespondenciju / Language for communication:
Engleski/English, Njemački/German

Advokatska firma “SAJIĆ” o.d. Banja Luka
Željko Vlačić; Ognjen Bogdanić
advokat / Attorney at Law
Bulevar Vojvode Ž. Mišića 49b
78000 Banja Luka

tel: + 387 51 22 76 20

fax: + 387 51 22 76 23

E-mail: info@afsajic.com

WWW: www.advokatskafirmasajic.com

Jezik za korespondenciju / Language for communication:

Dr JOVAN ŠARAC

advokat / Attorney at Law
Karadorđeva broj 21
71123 ISTOČNO SARAJEVO

GSM: +387 65 42 24 86; +387 63 79 11 60

E-mail: jvnsarac@gmail.com

Jezik za korespondenciju / Language for communication:

EDIN BULJUBAŠIĆ

advokat / Attorney at Law
Kralja Tvrtka broj 6
71000 SARAJEVO

tel: +387 33 20 41 38

E-mail: edindavud@gmail.com

Jezik za korespondenciju / Language for communication:

Advokatsko društvo "Spaho" d.o.o. Sarajevo

Mehmed Spaho

advokat / Attorney at Law

Mehmeda Spahe broj 8

71000 SARAJEVO

tel: +387 33 55 77 11

fax: +387 33 55 77 12

E-mail: office@attorney-spaho.ba

WWW: www.attorney-spaho.ba

Jezik za korespondenciju / Language for communication:

ZASTUPNICI ZA ŽIGOVE / TRADEMAKS ATTORNEYS

Ovlašteni za zastupanje u postupcima sticanja i održavanja prava na industrijski dizajn, žigove i geografske oznake /
Authorised for representation parties to proceedings relating to the acquisition and maintenance of industrial designs,
trademarks and geographical indications and other requests concerning those rights

IGOR SJERIKOV

advokat / Attorney at Law

Branka Ćopića broj 15

78000 Banja Luka

tel: +387 51 21 55 54; +387 51 21 54 68

fax: +387 51 21 54 68

E-mail: advokati.sjerikov-maric@blic.net

Jezik za korespondenciju / Language for communication:

Engleski/English

GORAN N. MARIĆ

advokat / Attorney at Law

Branka Ćopića broj 15,

78000 Banja Luka

tel: +387 51 22 87 80; +387 51 21 54 68

fax: +387 51 21 54 68

E-mail: advokat.goran.maric@gmail.com

Jezik za korespondenciju / Language for communication:

Engleski/English

AMILA ETEROVIĆ

advokat / Attorney at Law

Branilaca Sarajeva 10

71000 SARAJEVO

tel: +387 33 21 54 30

fax: +387 33 21 54 30

GSM: +387 61 14 16 68

E-mail: amila@aketerovic.com

WWW: www.aketerovic.com

Jezik za korespondenciju / Language for communication:

Engleski/English, Njemački/German, Italijanski/Italian

Advokatsko društvo MARIĆ & Co d.o.o. -

MARIĆ & Co Ltd

Branko Marić

advokat / Attorney at Law

Mehmeda Spahe 26

71000 SARAJEVO

tel: +387 33 71 60 30

fax: +387 33 71 60 36

E-mail: maric.b@bih.net.ba

Jezik za korespondenciju / Language for communication:

*Engleski/English, Njemački/German, Italijanski/Italian,
Francuski/French*

MIRNA MILANOVIĆ - LALIĆ

advokat / Attorney at Law

Maršala Tita broj 50

71000 SARAJEVO

tel: +387 33 55 85 65

fax: +387 33 55 85 66

GSM: +387 61 20 49 17

E-mail: mirna@bh.legal

Jezik za korespondenciju / Language for communication:

Engleski/English

NUSMIR HUSKIĆ

advokat / Attorney at Law

Vrazova broj 3

71000 SARAJEVO

tel: +387 33 66 66 24

fax: +387 33 66 66 24

GSM: +387 61 75 10 03

E-mail: info@huskiclaw.com; huskic.nusmir@gmail.com

WWW: www.huskiclaw.com

Jezik za korespondenciju / Language for communication:

Engleski/English

BOJAN GRUBAČ

Zajednička advokatska kancelarija "Oprašić,

Grubač & Rašeta"

odvjetnik / Attorney at Law

Hamdije Kreševljakovića broj 40

71000 SARAJEVO

tel: + 387 33 20 65 01; + 387 33 55 12 35

fax: + 387 33 55 12 36

E-mail: advokk@hotmail.com

Jezik za korespondenciju / Language for communication:

Engleski/English

NIHAD SIJERČIĆ

odvjetnik / Attorney at Law

Fra Andela Zvizdovića 1, BC UNITIC, Tower B/II

71000 SARAJEVO

tel: + 387 33 84 40 00

fax: + 387 33 26 15 47

Jezik za korespondenciju / Language for communication:

AMELA SELMANAGIĆ

odvjetnik / Attorney at Law

Šenoina broj 16/II

71000 SARAJEVO

tel: + 387 33 98 23 35

GSM: + 387 61 89 67 52

E-mail: lawoffice.selmanagic@gmail.com

Jezik za korespondenciju / Language for communication:

VLADIMIR MARKUŠ

odvjetnik / Attorney at Law

Srpska broj 2

78000 Banja Luka

tel: + 387 51 22 26 70

fax: + 387 51 22 26 72

E-mail: v.markus@schoenherr.rs

Jezik za korespondenciju / Language for communication:

ADMIR SPAHIĆ

odvjetnik / Attorney at Law

Skenderpašina 1

71000 SARAJEVO

GSM: + 387 61 86 40 28

E-mail: info@advokatspahic.ba

WWW: www.advokatspahic.ba

Jezik za korespondenciju / Language for communication:

Engleski/English

LANA SARAJLIĆ

advokat / Attorney at Law

Zmaja od Bosne broj 7

71000 SARAJEVO

tel: +387 33 953 452

fax: +387 33 953 451

Jezik za korespondenciju / Language for communication:

Advokatsko društvo sa ograničenom odgovornošću "Nedžad E. Beća"
NEDŽAD BEĆA
advokat / Attorney at Law
Antuna Branka Šimića broj 29
71000 SARAJEVO

tel: +387 33 465 207
fax: +387 33 465 207
GSM: +387 62 306 303
E-mail: advokat.nedžad@gmail.com

Jezik za korespondenciju / Language for communication:

TOMISLAV BEVANDA
Zajednički odvjetnički ured, odvjetnici Damir Barbarić i Tomislav Bevanda
odvjetnik / Attorney at Law
Fra Didaka Buntića 29
88220 ŠIROKI BRIJEG

tel: +387 39 852 121
GSM: +387 63 368 249
E-mail: tbevanda@yahoo.com

Jezik za korespondenciju / Language for communication:

EMINA SARAČEVIĆ
Zajednička advokatska kancelarija Emina Saračević i Adis Gazibegović,
odvjetnik / Attorney at Law
Fra Anđela Zvizdovića broj 1
71000 SARAJEVO

tel: +387 33 295 775

fax: +387 33 295 774

E-mail: emina.saracevic@sgl.ba

Jezik za korespondenciju / Language for communication:

SANJA VOLODER
advokat / Attorney at Law
Fra Anđela Zvizdovića broj 1
71000 SARAJEVO

GSM: +387 61 504 487

E-mail: advokatsanjavoloder@gmail.com

Jezik za korespondenciju / Language for communication:

NENAD BAROŠ
Zajednička advokatska kancelarija "Nenad Baroš i Feđa Bičakčić"
advokat / Attorney at Law
Maršala Tita broj 28
71000 SARAJEVO

tel: +387 33 844 808
fax: +387 33 844 809
E-mail: info@bblegal.ba
WWW: www.bblegal.ba

Jezik za korespondenciju / Language for communication:

RAŠID HARAČIĆ
odvjetnik / Attorney at Law
Obala Kulina bana broj 6
71000 SARAJEVO

GSM: +387 62 342 463
E-mail: rasid@haracic.ba
WWW: www.haracic.ba

Jezik za korespondenciju / Language for communication:

STEVAN DIMITRIJEVIĆ
odvjetnik / Attorney at Law
Sime Šolaje broj 1
78000 Banja Luka

tel: + 387 51 962 600

E-mail: stevan.dimitrijevic@dimitrijevicpartners.com

Jezik za korespondenciju / Language for communication:

=====

WEB: www.ipr.gov.ba; e-mail: info@ipr.gov.ba

Sjedište: 88000 Mostar, Kneza Domagoja bb.; e-mail: mostar@ipr.gov.ba; Fax: +387 36 31 84 20;
Tel: Protokol +387 36 33 43 81; Ured direktora i zamjenika direktora +387 36 33 43 82 (Mostar); +387 33 52 18 48 (Sarajevo)
Ispostava Sarajevo: 71000 Sarajevo, Hamdije Cemerlica 2/7; e-mail: sarajevo@ipr.gov.ba; Fax: +387 33 65 27 57; Tel: Protokol +387 33 65 27 65;
Odjeljenja: Nacionalni žig +387 33 65 27 98; Medunarodni žig, Patenti, Industrijski dizajn +387 33 61 80 95
Ispostava Banja Luka: 78000 Banja Luka, Akademika Jovana Surutke 13/3; email: banjaluka@ipr.gov.ba ; Fax: +387 51 22 68 41 ; Tel: +387 51 22 68 40

=====

WEB: www.ipr.gov.ba; e-mail: info@ipr.gov.ba

Head Office: 88000 Mostar, Kneza Domagoja bb.; e-mail: mostar@ipr.gov.ba; Fax: 036 31 84 20;
Tel: Protocol +387 36 33 43 81; Director and Deputy Director Office +387 36 33 43 82 (Mostar); +387 33 52 18 48 (Sarajevo)
Branch Office: 71000 Sarajevo, Hamdije Cemerlica 2/7; e-mail: sarajevo@ipr.gov.ba; Fax: +387 33 65 27 57; Tel: Protocol +387 33 65 27 65;
Units: National Trademark +387 33 65 27 98; International Trademark, Patents, Industrial Design +387 33 61 80 95
Branch Office: 78000 Banja Luka, Akademika Jovana Surutke 13/3; email: banjaluka@ipr.gov.ba ; Fax: +387 51 22 68 41 ; Tel: +387 51 22 68 40

KOLEKTIVNE ORGANIZACIJE ZA OSTVARIVANJE AUTORSKOG PRAVA I SRODNIH PRAVA

„AMUS“

Asocijacija skladatelja – muzičkih stvaratelja Bosne i Hercegovine

Obala Kulina bana br.22/II

71000 Sarajevo

Tel: 033 218 258

Fax: 033 218 258

E-mail: amus.sarajevo@bih.net.ba

Vrsta prava:

Kolektivno ostvarivanje prava autora glazbenih djela

Napomena: Rješenjem Instituta za intelektualno vlasništvo BiH broj IP-03-47-5-06059/12VT od 21.06.2012. godine, koje je stupilo na snagu danom donošenja, udruzi „AMUS“ Asocijacija skladatelja – muzičkih stvaratelja Bosne i Hercegovine, Sarajevo, izdana je dozvola za kolektivno ostvarivanje prava autora glazbenih djela.

„AIS“

Asocijacija izvođača i svirača

Srpskih vladara br. 9

71123 Istočno Sarajevo

E-mail: apcaisbih@gmail.com

Broj mobilnog telefona: +387 61 314 888

Vrsta prava:

Kolektivno ostvarivanje prava izvođača glazbenih djela

Napomena: Rješenjem Instituta za intelektualno vlasništvo BiH broj IP-03-47-5-02676/15VT od 08.05.2015. godine udruzi „AIS“ Asocijacija izvođača i svirača izdana je dozvola za kolektivno ostvarivanje prava izvođača glazbenih djela.

„FONOGRAM“

Udruga za zaštitu proizvođača fonograma

Jošanička broj 55

71320 Vogošća, Bosna i Hercegovina

Tel: 033/425-290

Fax:033/425-291

E-mail: strucnasluzba@fonogram.org

Vrsta prava:

Kolektivno ostvarivanje prava proizvođača fonograma

Napomena: Rješenjem Instituta za intelektualno vlasništvo BiH broj IP-03-47-5-05879/15VT od 16.10.2015. Udruzi za zaštitu proizvođača fonograma „FONOGRAM“ iz Vogošće izdana je dozvola za obavljanje poslova kolektivnog ostvarivanja prava proizvođača fonograma.

„UFI“

Udruga Filmske Industrije
Administrativno-poslovni centar bb
72250 Kiseljak, BiH
Tel: 030/941-800
Fax: 030/870-975
E-mail: info@ufi.ba

Vrsta prava:

Kolektivno ostvarivanje prava na naknadu za kablensko reemitiranje audiovizualnih djela

Napomena: Rješenjem Instituta za intelektualno vlasništvo BiH broj IP-03-47-5-288/16GM od 21.4.2016. Udruzi filmske industrije „UFI“ iz Kiseljaka izdana je dozvola za obnašanje poslova kolektivnog ostvarivanja prava na naknadu za kablensko reemitiranje audiovizualnih djela. Navedeno rješenje je odlukom (rješenjem) Žalbenog vijeća pri Vijeću ministara Bosne i Hercegovine, broj: UPŽV-09-07-3-118/16 od 30.8.2016., oglašeno ništavim. Dana 13.12.2016., Žalbeno vijeće pri Vijeću ministara Bosne i Hercegovine je odlukom broj: UPŽV-09-07-3-118/16 ukinulo gore navedeno Rješenje o oglašavanju ništavim Rješenja Instituta za intelektualno vlasništvo Bosne i Hercegovine, broj: IP-03-47-5-288/16GM od 21.4.2016, te je Institut za intelektualno vlasništvo Bosne i Hercegovine dana 4.1.2017. godine izdao novu dozvolu za kolektivno ostvarivanje prava na naknadu za kablensko reemitiranje audiovizualnih djela Udruzi filmske industrije „UFI“ iz Kiseljaka, odlukom broj: 03-47-5-288-21/16GM.

„ORIGINAL“

Udruga za ostvarivanje i zaštitu reprodukcijских prava
Trampina 4/III
71000 Sarajevo
Tel/fax: +387 33 688 041
E-mail: info@original.co.ba

Vrsta prava:

Kolektivno ostvarivanje prava na privatnu i drugu vlastitu uporabu

Napomena: Rješenjem Instituta za intelektualno vlasništvo BiH broj 03-47-5-193-9/17VT Udruzi za ostvarivanje i zaštitu reprodukcijских prava „ORIGINAL“ iz Sarajeva izdana je dozvola za obnašanje poslova kolektivnoga ostvarivanja prava autora pisanih djela izdanih u tiskanom obliku i srodnog prava izdavača tiskanih izdanja, na privatnu i drugu vlastitu uporabu. Dozvola je izdana za kolektivno ostvarivanje sljedećih imovinskih prava autora djela izdanih u tiskanom obliku i srodnog prava izdavača tiskanih izdanja:

- pravo na naknadu koje se plaća pri prvoj prodaji ili uvozu novih uređaja za fotokopiranje;
- pravo na naknadu od izrađenih fotokopija namijenjenih za prodaju, koju plaćaju fizičke i pravne osobe koje uz naplatu obavljaju usluge fotokopiranja.

Pojedinačni primjerak **GLASNIKA INTELEKTUALNOG VLASNIŠTVA** možete nabaviti po cijeni od 20 KM tako što ćete izvršiti uplatu na:

JRT Trezor BiH - Institut za intelektualno vlasništvo Bosne i Hercegovine

broj: **1610000010750812**

Vrsta prihoda: **734111**

Budžetska organizacija: **0814999**

sa naznakom „**GIV – /upiшите broj Glasnika koji želite da kupite/**”

Molimo Vas da po izvršenoj uplati dostavite dokaz na:

Institut za intelektualno vlasništvo Bosne i Hercegovine, Ispostava Sarajevo

Bulevar Meše Selimovića 95, lamela C – 3.sprat

71000 Sarajevo

Bosna i Hercegovina