

**Bosna i Hercegovina**

**Босна и Херцеговина**



**INSTITUT ZA INTELEKTUALNO VLASNIŠTVO  
BOSNE I HERCEGOVINE**

**ИНСТИТУТ ЗА ИНТЕЛЕКТУАЛНУ СВОЈИНУ  
БОСНЕ И ХЕРЦЕГОВИНЕ**

**GLASNIK GLASILO ГЛАСНИК**

**Službeni Glasnik Instituta za intelektualno vlasništvo  
Bosne i Hercegovine**

**Službeno Glasilo Instituta za Intelektualno vlasništvo  
Bosne i Hercegovine**

**Службени Гласник Института за интелектуалну својину  
Босне и Херцеговине**

**3/2025**

ISSN – 1840-2607



**IZDAVAČ/ IZDAVAČ/ ИЗДАВАЧ**

Institut za intelektualno vlasništvo Bosne i Hercegovine  
Institut za intelektualno vlasništvo Bosne i Hercegovine  
Институт за интелектуалну својину Босне и Херцеговине



**UREĐIVAČKI ODBOR / UREĐIVAČKI ODBOR / УРЕЂИВАЧКИ ОДБОР**

Goran Trifković, Горан Трифковић / Elvedin Pandžić, Елведин Панџић / Faris Frašto, Фарис Фрашто



**DTP**

Danilo Golo / Данило Голо



**CIJENA / CIJENA / ЦИЈЕНА**

15,00 KM



**GODIŠNJA PRETPLATA / GODIŠNJA PRETPLATA / ГОДИШЊА ПРЕТПЛАТА**

60,00 KM



Sjedište: Kneza Domagoja bb, 88000 Mostar, Tel: + 387 36 334 381 , E-mail: [mostar@ipr.gov.ba](mailto:mostar@ipr.gov.ba)  
Сједиште: Кнеза Домагоја бб, 88000 Мостар, Тел: + 387 36 334 381 , E-mail: [mostar@ipr.gov.ba](mailto:mostar@ipr.gov.ba)  
Ispostava: Bulevar Meše Selimovića 95, lamela C-3 sprat, 71000 Sarajevo, Tel: + 387 33 652 765 , E-mail: [sarajevo@ipr.gov.ba](mailto:sarajevo@ipr.gov.ba)  
Испостава: Булевар Меше Селимовића 95, ламела Ц-3 спрат 71000 Сарајево, Тел: + 387 33 652 765 , E-mail: [sarajevo@ipr.gov.ba](mailto:sarajevo@ipr.gov.ba)  
Ispostava: Akademika Jovana Surutke 13/3, 78000 Banja Luka, Tel: + 387 51 226 840 , E-mail: [banjaluka@ipr.gov.ba](mailto:banjaluka@ipr.gov.ba)  
Испостава: Академика Јована Сурутке 13/3, 78000 Бања Лука, Тел: + 387 51 226 840 , E-mail: [banjaluka@ipr.gov.ba](mailto:banjaluka@ipr.gov.ba)  
Web: [www.ipr.gov.ba](http://www.ipr.gov.ba) , E-mail: [info@ipr.gov.ba](mailto:info@ipr.gov.ba)

## SADRZAJ

Popis brojeva objavljenih prava.....	5
Kodne oznake zemalja.....	7

### **PATENTI** .....11

Objava prijava patenata.....	13
Indeks prema rastućem broju prijave patenta.....	23
Indeks prema MKP.....	24
Indeks prema podnosiocima prijave patenta.....	25
Konsezualni patent.....	26
Rješenja o dodjeli patent.....	28
Objava evropskih patenata upisanih u registar patenata.....	29
Objavljivanje zahtjeva za konsenzualni patent.....	68
Objava promjena proširenih EP.upisanih u registar patenata.....	69
Prenos prava.....	71
Prestanak prava.....	72
Ponovna objava.....	79
Zahtjevi za izdavanje svjedodžbi.....	83
Riješenja za izdavanje svjedodžbi.....	84
Ispravka greške.....	88

### **SVJEDODŽBA O DODATNOJ ZAŠTITI** .....91

Objava promjena.....	92
----------------------	----

### **INDUSTRIJSKI DIZAJN** .....95

Objava industrijskog dizajna.....	97
Indeks prema rastućem registarskom broju.....	103
Indeks prema međunarodnoj klasifikaciji.....	103
Indeks prema nosiocima indust. dizajna.....	103
Objava prijava industrijskog dizajna.....	105
Prestanak važenja industrijskog dizajna.....	113
Produženje važenja industrijskog dizajna.....	114
Promjena adrese.....	115

### **ŽIGOVI** .....117

Objava prijava žigova.....	119
Indeks brojeva prijava žigova.....	196
Indeks klasa prijava žigova.....	199
Indeks nosilaca prijava žigova.....	205
Promjena adrese nosilaca prava.....	210
Prenos prava.....	210
Ograničenje popisa prijava.....	211
Objava žigova.....	213
Indeks brojeva žigova.....	276
Indeks klasa žigova.....	278
Indeks nosilaca žigova.....	283
Prenos prava.....	287
Promjena naziva.....	289
Promjena adrese nosilaca prava.....	292
Promjena naziva i adrese.....	295
Produženje važenja žiga.....	296
Prestanak prava na žig.....	304
Proglašenje žiga ništavnim.....	306
Upis licence u registar priznatih prava ua žig.....	307

### **GEOGRAFSKE OZNAKE** .....309

Lista zastupnika za zaštitu industrijskog vlasništva u Bosni i Hercegovini.....	314
Lista udruga.....	319

## CONTENTS

List of Published Right Numbers.....	5
Country Codes.....	7

### **PATENTS**.....11

-Publication of Patent Application.....	13
Index in Order Increasing Number of Patent Application.....	23
Index as to IPC.....	24
Index of Patent Applicants.....	25
Consensual patent.....	26
Decision on granting a patent.....	28
Publication of European Patents Entered in Patent Register.....	29
Publication of requires for Consensual patent.....	68
Publication of changes of Eur. Patents Entered in Patent Register.....	69
Transfer of Rights.....	71
Cessation of Rights.....	72
Republication.....	79
Requirements for issuing a certificate.....	83
Decisions on issuing certificates.....	84
Correct error.....	88

### **CERTIFICATE OF ADDITIONAL PROTECTION** .....91

Objava promjena.....	92
----------------------	----

### **INDUSTRIAL DESIGN** .....95

Publication of Industrial Designs.....	97
Industrial Designs Index as to Increasing Register Number.....	103
Index as to International Classification for Industrial Designs.....	103
Index of Holders of Industrial Designs.....	103
Publication of the Application for Designs.....	105
Cessation of Industrial Design Validity.....	113
Renewal of Industrial Design Registration.....	114
Change of Adresse.....	115

### **TRADEMARKS**.....117

Publication of Trademark Application.....	119
Index of Trademark Application Numbers.....	196
Index of Trademark Application Classes.....	199
Index of Trademark Applicants.....	205
Change of Rights Holder's Address.....	210
Transfer of Rights.....	210
Limitation of the List of Applicants.....	211
Publication of Trademarks.....	213
Index of Trademark Numbers.....	276
Index of Trademark Classes.....	278
Index of Trademark Holders.....	283
Transfer of Rights.....	287
Change of Name.....	289
Change of Rights Holder's Address.....	292
Change of Name and Address.....	295
Renewal of Trademark Registration.....	296
Cessation of Protection.....	304
Publication of a trademark invalid.....	306
Recording of Licence in the Register of Granted Trademark Rights.....	307

### **GEOGRAPHICAL INDICATIONS** .....309

List of Representatives for Protection of Industrial Property in Bosnia and Herzegovina.....	314
List of Association.....	319

## SADRZAJ

Popis brojeva objavljenih prava.....	5
Kodne oznake zemalja.....	7

### PATENTI .....11

Objava prijava патената.....	13
Индекс према растућем броју prijave патента.....	23
Индекс према МКП.....	24
Индекс према подносиоцима prijave патента.....	25
Консензуални патент.....	26
Рјешења о додјели патент.....	28
Objava европских патената уписаних у регистар патената.....	29
Objављивање захтјева за консензуални патент.....	68
Objava промјена проширених EP.уписаних у регистар патената.....	69
Пренос права.....	71
Престанак права.....	72
Поновна objava.....	79
Захтјеви за издавање свједодџби.....	83
Рјешења за издавање свједодџби.....	84
Исправка грешке.....	88

### СВЈЕДОДЖБА О ДОДАТНОЈ ЗАШТИТИ .....91

Objava промјена.....	92
----------------------	----

### ИНДУСТРИЈСКИ ДИЗАЈН .....95

Objava индустријског дизајна.....	97
Индекс према растућем регистарском броју.....	103
Индекс према међународној класификацији.....	103
Индекс према носиоцима indust. дизајна.....	103
Objava prijava индустријског дизајна.....	105
Престанак важења индустријског дизајна.....	113
Продужење важења индустријског дизајна.....	114
Промјена адресе.....	115

### ЖИГОВИ .....117

Objava prijava жигова.....	119
Индекс бројева prijava жигова.....	196
Индекс класа prijava жигова.....	199
Индекс носилаца prijava жигова.....	205
Промјена адресе носилаца права.....	210
Пренос права.....	210
Ограничење пописа prijava.....	211
Objava жигова.....	213
Индекс бројева жигова.....	276
Индекс класа жигова.....	278
Индекс носилаца жигова.....	283
Пренос права.....	287
Промјена назива.....	289
Промјена адресе носилаца права.....	292
Промјена назива и адресе.....	295
Продужење важења жига.....	296
Престанак права на жиг.....	304
Проглашење жига ништакним.....	306
Упис лиценце у регистар признатих права на жиг.....	307

### ГЕОГРАФСКЕ ОЗНАКЕ .....309

Lista zastupnika за заштиту индустријског власништва у Bosni i Hercegovini.....	314
Lista удруга.....	319

## САДРЖАЈ

Попис бројева објављених права.....	5
Кодне ознаке земаља.....	7

### ПАТЕНТИ .....11

Објава пријава патената.....	13
Индекс према растућем броју пријаве патента.....	23
Индекс према МКП.....	24
Индекс према подносиоцима пријаве патента.....	25
Консензуални патент.....	26
Рјешења о додјели патента.....	28
Објава европских патената уписаних у регистар патената.....	29
Објављивање захтјева за консензуални патент.....	68
Објава промјена проширених ЕП уписаних у регистар патената.....	69
Пренос права.....	71
Престанак права.....	72
Поновна objava.....	79
Захтјеви за издавање свједочанстава.....	83
Рјешења за издавање свједочанстава.....	28
Исправка грешке.....	88

### СВЈЕДОЦБА О ДОДАТНОЈ ЗАШТИТИ .....91

Објава промјена.....	92
----------------------	----

### ИНДУСТРИЈСКИ ДИЗАЈН .....95

Објава индустријског дизајна.....	97
Индекс према растућем регистарском броју.....	103
Индекс према међународној класификацији.....	103
Индекс према носиоцима индуст. дизајна.....	103
Објава пријава индустријског дизајна.....	105
Престанак важења индустријског дизајна.....	113
Продужење важења индустријског дизајна.....	114
Промјена адресе.....	115

### ЖИГОВИ .....117

Објава пријава жигова.....	119
Индекс бројева пријава жигова.....	196
Индекс класа пријава жигова.....	199
Индекс носиоца пријава жигова.....	205
Промјена адресе носиоца права.....	210
Пренос права.....	210
Ограничење пописа пријава.....	211
Објава жигова.....	213
Индекс бројева жигова.....	276
Индекс класа жигова.....	278
Индекс носиоца жигова.....	283
Пренос права.....	287
Промјена назива.....	289
Промјена адресе носиоца права.....	292
Промјена назива и адресе.....	295
Продужење важења жига.....	296
Престанак права на жиг.....	304
Проглашење жига ништакним.....	306
Упис лиценце у регистар признатих права на жиг.....	307

### ГЕОГРАФСКЕ ОЗНАКЕ .....309

Листа заступника за заштиту индустријске својине у Bosni и Hercegovini.....	314
Листа удружења.....	319

## ОБЈАВЉЕНА ПРАВА / ОБЈАВЉЕНА ПРАВА / ОБЈАВЉЕНА ПРАВА

### ПРИЈАВЕ ПАТЕНТА / ПРИЈАВЕ ПАТЕНТА / ПРИЈАВЕ ПАТЕНТА

ВАР243559А ВАР243565А ВАР243567А ВАР243568А ВАР243569А ВАР253605А ВАР253617А ВАР253629А  
ВАР253632А ВАР253634А ВАР253635А ВАР253642А

### ДОДЈЕЛА КОНСЕЗУАЛНОГ ПАТЕНТА / ДОДЈЕЛА КОНСЕЗУАЛНОГ ПАТЕНТА / ДОДЈЕЛА КОНСЕЗУАЛНОГ ПАТЕНТА

ВАР223489 ВАР223497 ВАР233512

### ОБЈАВА ЗАХТЈЕВА ЗА КОНСЕЗУАЛНИ ПАТЕНТ / ОБЈАВА ЗАХТЈЕВА ЗА КОНСЕЗУАЛНИ ПАТЕНТ / ОБЈАВА ЗАХТЈЕВА ЗА КОНСЕЗУАЛНИ ПАТЕНТ

ВАР233536А ВАР243589А

### ЕВРОПСКИ ПАТЕНТИ УПИСАНИ У РЕГИСТАР ПАТЕНАТА ЕУРОПСКИ ПАТЕНТИ УПИСАНИ У РЕГИСТАР ПАТЕНАТА ЕВРОПСКИ ПАТЕНТИ УПИСАНИ У РЕГИСТАР ПАТЕНАТА

Е04767; Е04769; Е04770; Е04772; Е04773; Е04775; Е04781; Е04787; Е04791; Е04792; Е04793; Е04794; Е04795; Е04796; Е04797;  
Е04798; Е04799; Е04800; Е04801; Е04802; Е04803; Е04804; Е04805; Е04807; Е04810; Е04811; Е04812; Е04813; Е04814; Е04815;  
Е04816; Е04817; Е04818; Е04819; Е04820; Е04823; Е04824; Е04827; Е04828; Е04829; Е04833; Е04834; Е04835

### ИНДУСТРИЈСКИ ДИЗАЈН / ИНДУСТРИЈСКИ ДИЗАЈН / ИНДУСТРИЈСКИ ДИЗАЈН

ВАД24898 ВАД24909 ВАД24910

### ОБЈАВА ПРИЈАВА ИНДУСТРИЈСКОГ ДИЗАЈНА ОБЈАВА ПРИЈАВА ИНДУСТРИЈСКОГ ДИЗАЈНА ОБЈАВА ПРИЈАВА ИНДУСТРИЈСКОГ ДИЗАЈНА

ВАД25922А ВАД25925А ВАД25926А ВАД25927А ВАД25928А ВАД25929А ВАД25930А

### ПРИЈАВЕ ЖИГОВА / ПРИЈАВЕ ЖИГОВА / ПРИЈАВЕ ЖИГОВА

ВАЗ2426325А ВАЗ2426326А ВАЗ2426347А ВАЗ2426370А ВАЗ2426430А ВАЗ2426432А ВАЗ2426437А ВАЗ2426443А ВАЗ2526459А  
ВАЗ2526460А ВАЗ2526461А ВАЗ2526462А ВАЗ2526468А ВАЗ2526469А ВАЗ2526470А ВАЗ2526471А ВАЗ2526472А ВАЗ2526473А  
ВАЗ2526479А ВАЗ2526480А ВАЗ2526481А ВАЗ2526482А ВАЗ2526485А ВАЗ2526486А ВАЗ2526487А ВАЗ2526488А ВАЗ2526490А  
ВАЗ2526491А ВАЗ2526495А ВАЗ2526496А ВАЗ2526498А ВАЗ2526499А ВАЗ2526506А ВАЗ2526511А ВАЗ2526512А ВАЗ2526515А  
ВАЗ2526516А ВАЗ2526519А ВАЗ2526520А ВАЗ2526521А ВАЗ2526522А ВАЗ2526523А ВАЗ2526524А ВАЗ2526525А ВАЗ2526526А  
ВАЗ2526528А ВАЗ2526529А ВАЗ2526530А ВАЗ2526537А ВАЗ2526538А ВАЗ2526541А ВАЗ2526545А ВАЗ2526546А ВАЗ2526550А  
ВАЗ2526551А ВАЗ2526552А ВАЗ2526553А ВАЗ2526554А ВАЗ2526555А ВАЗ2526557А ВАЗ2526575А ВАЗ2526576А ВАЗ2526577А  
ВАЗ2526580А ВАЗ2526585А ВАЗ2526586А ВАЗ2526587А ВАЗ2526590А ВАЗ2526592А ВАЗ2526593А ВАЗ2526594А ВАЗ2526595А  
ВАЗ2526597А ВАЗ2526606А ВАЗ2526607А ВАЗ2526608А ВАЗ2526609А ВАЗ2526610А ВАЗ2526611А ВАЗ2526612А ВАЗ2526613А  
ВАЗ2526614А ВАЗ2526615А ВАЗ2526616А ВАЗ2526617А ВАЗ2526618А ВАЗ2526619А ВАЗ2526620А ВАЗ2526621А ВАЗ2526622А  
ВАЗ2526623А ВАЗ2526624А ВАЗ2526625А ВАЗ2526626А ВАЗ2526627А ВАЗ2526628А ВАЗ2526630А ВАЗ2526631А ВАЗ2526632А  
ВАЗ2526633А ВАЗ2526634А ВАЗ2526635А ВАЗ2526636А ВАЗ2526637А ВАЗ2526638А ВАЗ2526639А ВАЗ2526640А ВАЗ2526641А  
ВАЗ2526643А ВАЗ2526644А ВАЗ2526647А ВАЗ2526648А ВАЗ2526649А ВАЗ2526650А ВАЗ2526651А ВАЗ2526654А ВАЗ2526655А  
ВАЗ2526656А ВАЗ2526657А ВАЗ2526658А ВАЗ2526659А ВАЗ2526660А ВАЗ2526664А ВАЗ2526665А ВАЗ2526666А ВАЗ2526667А  
ВАЗ2526668А ВАЗ2526669А ВАЗ2526670А ВАЗ2526671А ВАЗ2526672А ВАЗ2526673А ВАЗ2526675А ВАЗ2526676А ВАЗ2526680А  
ВАЗ2526681А ВАЗ2526682А ВАЗ2526683А ВАЗ2526684А ВАЗ2526685А ВАЗ2526686А ВАЗ2526687А ВАЗ2526689А ВАЗ2526690А  
ВАЗ2526691А ВАЗ2526692А ВАЗ2526693А ВАЗ2526695А ВАЗ2526696А ВАЗ2526697А ВАЗ2526700А ВАЗ2526702А ВАЗ2526705А  
ВАЗ2526707А ВАЗ2526708А ВАЗ2526709А ВАЗ2526710А ВАЗ2526711А ВАЗ2526712А ВАЗ2526713А ВАЗ2526714А ВАЗ2526715А  
ВАЗ2526718А ВАЗ2526719А ВАЗ2526720А ВАЗ2526721А ВАЗ2526722А ВАЗ2526723А ВАЗ2526724А ВАЗ2526725А ВАЗ2526726А  
ВАЗ2526727А ВАЗ2526728А ВАЗ2526729А ВАЗ2526730А ВАЗ2526731А ВАЗ2526732А ВАЗ2526735А ВАЗ2526736А ВАЗ2526737А  
ВАЗ2526738А ВАЗ2526739А ВАЗ2526740А ВАЗ2526741А ВАЗ2526742А ВАЗ2526743А ВАЗ2526744А ВАЗ2526745А ВАЗ2526746А  
ВАЗ2526748А ВАЗ2526749А ВАЗ2526750А ВАЗ2526751А ВАЗ2526752А ВАЗ2526753А ВАЗ2526754А ВАЗ2526755А ВАЗ2526756А  
ВАЗ2526757А ВАЗ2526758А ВАЗ2526759А ВАЗ2526760А ВАЗ2526762А ВАЗ2526763А ВАЗ2526764А ВАЗ2526765А ВАЗ2526766А  
ВАЗ2526767А ВАЗ2526768А ВАЗ2526769А ВАЗ2526770А ВАЗ2526772А ВАЗ2526773А ВАЗ2526774А ВАЗ2526775А ВАЗ2526776А  
ВАЗ2526777А ВАЗ2526778А ВАЗ2526779А ВАЗ2526780А ВАЗ2526787А ВАЗ2526789А ВАЗ2526790А ВАЗ2526791А ВАЗ2526794А  
ВАЗ2526796А ВАЗ2526803А ВАЗ2526820А ВАЗ2526821А ВАЗ2526822А ВАЗ2526866А ВАЗ2526869А ВАЗ2526870А

**ŽIGOVI / ŽIGOVI / ЖИГОВИ**

BAZ2022683 BAZ2123861 BAZ2325196 BAZ2325387 BAZ2325388 BAZ2325405 BAZ2425586 BAZ2425626 BAZ2425627 BAZ2425628  
BAZ2425638 BAZ2425639 BAZ2425664 BAZ2425701 BAZ2425741 BAZ2425742 BAZ2425743 BAZ2425744 BAZ2425745 BAZ2425746  
BAZ2425747 BAZ2425748 BAZ2425751 BAZ2425752 BAZ2425753 BAZ2425754 BAZ2425755 BAZ2425760 BAZ2425761 BAZ2425762  
BAZ2425765 BAZ2425767 BAZ2425776 BAZ2425777 BAZ2425778 BAZ2425779 BAZ2425788 BAZ2425792 BAZ2425798 BAZ2425799  
BAZ2425835 BAZ2425872 BAZ2425873 BAZ2425887 BAZ2425888 BAZ2425889 BAZ2425890 BAZ2425891 BAZ2425892 BAZ2425893  
BAZ2425894 BAZ2425895 BAZ2425896 BAZ2425897 BAZ2425898 BAZ2425899 BAZ2425900 BAZ2425951 BAZ2425952 BAZ2425953  
BAZ2425957 BAZ2425960 BAZ2425961 BAZ2425966 BAZ2425971 BAZ2425981 BAZ2425982 BAZ2425984 BAZ2425986 BAZ2425987  
BAZ2425988 BAZ2425989 BAZ2425995 BAZ2426004 BAZ2426005 BAZ2426007 BAZ2426010 BAZ2426012 BAZ2426013 BAZ2426014  
BAZ2426015 BAZ2426016 BAZ2426017 BAZ2426019 BAZ2426020 BAZ2426021 BAZ2426022 BAZ2426023 BAZ2426028 BAZ2426030  
BAZ2426031 BAZ2426040 BAZ2426048 BAZ2426057 BAZ2426059 BAZ2426062 BAZ2426063 BAZ2426065 BAZ2426066 BAZ2426067  
BAZ2426068 BAZ2426069 BAZ2426070 BAZ2426076 BAZ2426077 BAZ2426078 BAZ2426079 BAZ2426108 BAZ2426109 BAZ2426114  
BAZ2426117 BAZ2426127 BAZ2426129 BAZ2426130 BAZ2426131 BAZ2426139 BAZ2426140 BAZ2426143 BAZ2426144 BAZ2426145  
BAZ2426146 BAZ2426147 BAZ2426149 BAZ2426150 BAZ2426151 BAZ2426152 BAZ2426153 BAZ2426155 BAZ2426156 BAZ2426157  
BAZ2426158 BAZ2426159 BAZ2426161 BAZ2426162 BAZ2426163 BAZ2426164 BAZ2426167 BAZ2426170 BAZ2426171 BAZ2426172  
BAZ2426174 BAZ2426175 BAZ2426176 BAZ2426177 BAZ2426178 BAZ2426179 BAZ2426180 BAZ2426181 BAZ2426182 BAZ2426183  
BAZ2426312 BAZ2426313 BAZ2426314 BAZ2426322 BAZ2426328 BAZ2426329 BAZ2426330 BAZ2426331 BAZ2426332 BAZ2426337  
BAZ2426338 BAZ2426339 BAZ2426342 BAZ2426345 BAZ2426346 BAZ2426352 BAZ2426354 BAZ2426357 BAZ2426359 BAZ2426364  
BAZ2426405 BAZ2426408 BAZ2426409 BAZ2426410 BAZ2426413 BAZ2426420 BAZ2426421

## KODOVI ZEMALJA, TERITORIJA I MEĐUNARODNIH ORGANIZACIJA CODES COUNTRIES, TERRITORIES AND INTERNATIONAL ORGANIZATIONS

AD	Andora / Andorra	EA	Euroazijska patentna organizacija (EAPO) / Eur asian Patent Organization (EAPO)
AE	Ujedinjeni Arapski Emirati / United Arab Emirates	EC	Ekvador / Ecuador
AF	Afganistan / Afghanistan	EE	Estonija / Estonia
AG	Antigva i Barbuda / Antigua and Barbuda	EG	Egipat / Egypt
AI	Angvila / Anguilla	EH	Zapadna Sahara / Western Sahara
AL	Albanija / Albania	EM	Ured za harmonizaciju (žigovi i industrijski dizajn) (OHIM) / Office for Harmonization in the Internal Market (Trademarks and Designs) (OHIM)
AM	Armenija / Armenia	EP	Europski patentni ured (EPO) / European Patent Office (EPO)
AN	Nizozemski Antili / Netherlands Antilles	ER	Eritreja / Eritrea
AO	Angola / Angola	ES	Španjolska / Spain
AP	Afrička regionalna organizacija za industrijsko vlasništvo (ARIPO) / African Regional Intellectual Property Organization (ARIPO)	ET	Etiopija / Ethiopia
AR	Argentina / Argentina	FI	Finska / Finland
AT	Austrija / Austria	FJ	Fidži / Fiji
AU	Australija / Australia	FK	Falklandi (Malvini) / Falkland Islands (Malvinas)
AW	Aruba / Aruba	FO	Ovčji Otoci / Faroe Islands
AZ	Azerbejdžan / Azerbaijan	FR	Francuska / France
BA	Bosna i Hercegovina / Bosnia and Herzegovina	GA	Gabon / Gabon
BB	Barbados / Barbados	GB	Velika Britanija i Sjeverna Irska / United Kingdom
BD	Bangladeš / Bangladesh	GC	Patentni ured vijeća za suradnju Arapskih zaljevskih država (GCC) / Patent Office of the Cooperation Council for the Arab States of the Gulf (GCC)
BE	Belgija / Belgium	GD	Grenada / Grenada
BF	Burkina Faso / Burkina Faso	GE	Gruzija / Georgia
BG	Bugarska / Bulgaria	GG	Guernsey / Guernsey
BH	Bahrein / Bahrain	GH	Gana / Ghana
BI	Burundi / Burundi	GI	Gibraltar / Gibraltar
BJ	Benin / Benin	GL	Grenland / Greenland
BM	Bermudi / Bermuda	GM	Gambija / Gambia
BN	Brunej / Brunei Darussalam	GN	Gvineja / Guinea
BO	Bolivija / Bolivia	GQ	Ekvatorska Gvineja / Equatorial Guinea
BQ	Bonaire, Sint Eustatius and Saba	GR	Grčka / Greece
BR	Brazil / Brazil	GS	Južna Džordžija i Otoci Južni Sendvič / South Georgia and the South Sandwich Islands
BS	Bahami / Bahamas	GT	Gvatemala / Guatemala
BT	Butan / Bhutan	GW	Gvineja-Biasu / Guinea-Bissau
BV	Otok Buve / Bouvet Island	GY	Gvajana / Guyana
BW	Bocvana / Botswana	HK	Posebno upravno područje Hongkong NR Kine / The Hong Kong Special Administrative Region of the People's Republic of China
BX	Ured Beneluxa za žigove (BBM) i industrijski dizajn (BBDM) / Benelux Trademark Office (BBM) and Benelux Designs Office (BBDM)	HN	Honduras / Honduras
BY	Bjelorusija / Belarus	HR	Hrvatska / Croatia
BZ	Belize / Belize	HT	Haiti / Haiti
CA	Kanada / Canada	HU	Mađarska / Hungary
CD	Demokratska Republika Kongo / Democratic Republic of the Congo	IB	Međunarodni ured Svjetske organizacije za intelektualno vlasništvo (WIPO) / International Bureau of the World Intellectual Property Organization (WIPO)
CF	Srednjoafrička Republika / Central African Republic	ID	Indonezija / Indonesia
CG	Kongo / Congo	IE	Irska / Ireland
CH	Švicarska / Switzerland	IL	Izrael / Israel
CI	Bjelokosna Obala / Côte d'Ivoire	IM	Otok Man / Isle of Man
CK	Kukovi otoci / Cook Islands	IN	Indija / India
CL	Čile / Chile	IQ	Irak / Iraq
CM	Kamerun / Cameroon	IR	Iran / Iran (Islamic Republic of)
CN	Kina / China	IS	Island / Iceland
CO	Kolumbija / Colombia	IT	Italija / Italy
CR	Kostarika / Costa Rica	JE	Jersey / Jersey
CU	Kuba / Cuba	JM	Jamajka / Jamaica
CV	Zelenortska Republika / Cape Verde	JO	Jordan / Jordan
CY	Čipar / Cyprus	JP	Japan / Japan
CZ	Češka / Czech Republic		
DE	Njemačka / Germany		
DJ	Džibuti / Djibouti		
DK	Danska / Denmark		
DM	Dominika / Dominica		
DO	Dominikanska Republika / Dominican Republic		
DZ	Alžir / Algeria		

KE	Kenija / Kenya	PK	Pakistan / Pakistan
KG	Kirgistan / Kyrgyzstan	PL	Poljska / Poland
KH	Kambodža / Cambodia	PT	Portugal / Portugal
KI	Kiribati / Kiribati	PW	Palau / Palau
KM	Komori / Comoros	PY	Paragvaj / Paraguay
KN	Sveti Kristofor i Nevis / Saint Kitts and Nevis	QA	Katar / Qatar
KP	Koreja (Sjeverna) / Democratic People's Republic of Korea	RO	Rumunjska / Romania
KR	Koreja (Južna) / Republic of Korea	RS	Srbija / Serbia
KW	Kuvajt / Kuwait	RU	Rusija / Russian Federation
KY	Kajmanski Otoci / Cayman Islands	RW	Ruanda / Rwanda
KZ	Kazahstan / Kazakhstan	SA	Saudijska Arabija / Saudi Arabia
LA	Laos / Lao People's Democratic Republic	SB	Solomonski Otoci / Solomon Islands
LB	Libanon / Lebanon	SC	Sejšeli / Seychelles
LC	Sveta Lucija / Saint Lucia	SD	Sudan / Sudan
LI	Lihtenštajn / Liechtenstein	SE	Švedska / Sweden
LK	Šri Lanka / Sri Lanka	SG	Singapur / Singapore
LR	Liberija / Liberia	SH	Sveta Helena / Saint Helena
LS	Lesoto / Lesotho	SI	Slovenija / Slovenia
LT	Litva / Lithuania	SK	Slovačka / Slovakia
LU	Luksemburg / Luxembourg	SL	Sijera Leone / Sierra Leone
LV	Letonija / Latvia	SM	San Marino / San Marino
LY	Libija / Libya	SN	Senegal / Senegal
MA	Maroko / Morocco	SO	Somalija / Somalia
MC	Monako / Monaco	SR	Surinam / Suriname
MD	Moldavija / Republic of Moldova	SS	Južni Sudan / South Sudan
ME	Crna Gora / Montenegro	ST	Sveti Toma i Princip / Sao Tome and Principe
MG	Madagaskar / Madagascar	SV	Salvador / El Salvador
MK	Makedonija / The former Yugoslav Republic of Macedonia	SY	Sirija / Syrian Arab Republic
ML	Mali / Mali	SZ	Svazi / Swaziland
MM	Burma / Myanmar	TC	Otoci Turks i Caicos / Turks and Caicos Islands
MN	Mongolija / Mongolia	TD	Čad / Chad
MO	Makao / Macao	TG	Togo / Togo
MP	Sjeverni Marijanski Otoci / Northern Mariana Islands	TH	Tajland / Thailand
MR	Mauritanija / Mauritania	TJ	Tadžikistan / Tajikistan
MS	Montserrat / Montserrat	TM	Turkmenistan / Timor-Leste
MT	Malta / Malta	TN	Tunis / Turkmenistan
MU	Mauricijus / Mauritius	TO	Tonga / Tunisia
MV	Maldivi / Maldives	TL	Istočni Timor / Tonga
MW	Malavi / Malawi	TR	Turska / Turkey
MX	Meksiko / Mexico	TT	Trinidad i Tobago / Trinidad and Tobago
MY	Malezija / Malaysia	TV	Tuvalu / Tuvalu
MZ	Mozambik / Mozambique	TW	Tajvan / Taiwan, Province of China
NA	Namibija / Namibia	TZ	Tanzanija / United Republic of Tanzania
NE	Niger / Niger	UA	Ukrajina / Ukraine
NG	Nigerija / Nigeria	UG	Uganda / Uganda
NI	Nikaragva / Nicaragua	US	SAD / United States of America
NL	Nizozemska / Netherlands	UY	Urugvaj / Uruguay
NO	Norveška / Norway	UZ	Uzbekistan / Uzbekistan
NP	Nepal / Nepal	VA	Vatikan / Holy See
NR	Nauru / Nauru	VC	Sveti Vincent i Grenadini / Saint Vincent and the Grenadines
NZ	Novi Zeland / New Zealand	VE	Venezuela / Venezuela
OA	Afrička organizacija za intelektualno vlasništvo (OAPI) / African Intellectual Property Organization (OAPI)	VG	Britanski Djevičanski Otoci / Virgin Islands (British)
OM	Oman / Oman	VN	Vijetnam / Viet Nam
PA	Panama / Panama	VU	Vanuatu / Vanuatu
PE	Peru / Peru	WO	Međunarodni ured Svjetske organizacije za intelektualno vlasništvo / World Intellectual Property Organization (WIPO)
PG	Papuanska Nova Gvineja / Papua New Guinea	WS	Samoa / Samoa
PH	Filipini / Philippines	YE	Jemen / Yemen
		ZA	Južnoafrička Republika / South Africa
		ZM	Zambija / Zambia
		ZW	Zimbabve / Zimbabwe

## KODOVI ZEMALJA, TERITORIJA I MEĐUNARODNIH ORGANIZACIJA КОДОВИ ЗЕМАЉА, ТЕРИТОРИЈА И МЕЂУНАРОДНИХ ОРГАНИЗАЦИЈА

AD	Andora / Андора	DM	Dominika / Доминика
AE	Ujedinjeni Arapski Emirati / Уједињени Арапски Емирати	DO	Dominikanska Republika / Доминиканска Република
AF	Afganistan / Афганистан	DZ	Alžir / Алжир
AG	Antigva i Barbuda / АнтиГВА и БарБУДА	EA	Euroazijska patentna organizacija (EAPO) / Евроазијска патентна организација (ЕАПО)
AI	Angvila / Ангвила	EC	Ekvador / Еквадор
AL	Albanija / Албанија	EE	Estonija / Естонија
AM	Armenija / Јерменија	EG	Egipat / Египат
AN	Nizozemski Antili / Холандски Антили	EH	Zapadna Sahara / Западна Сахара
AO	Angola / Ангола	EM	Ured za harmonizaciju (žigovi i industrijski dizajn)(OHIM) / Биро за хармонизацију (жигови и индустријски дизајн)(ОИМ)
AP	Afrička regionalna organizacija za industrijsko vlasništvo (ARIPO) / Афричка регионална организација за индустријску својину (АРИПО)	EP	Evropski patentni ured (EPO)/ Европски патентни биро (ЕПО)
AR	Argentina / Аргентина	ER	Eritreja / Еритреја
AT	Austrija / Аустрија	ES	Španjolska / Шпанија
AU	Australija / Аустралија	ET	Etiopija / Етиопија
AW	Aruba / Аруба	FI	Finska / Финска
AZ	Azerbejdžan / Азербејџан	FJ	Fidži / Фиџи
BA	Bosna i Hercegovina / Босна и Херцеговина	FK	Falklandi (Malvini) / Foklandska Ostrva
BB	Barbados / Барбадос	FO	Ovčji Otoci / Фарска Острва
BD	Bangladeš / Бангладеш	FR	Francuska / Француска
BE	Belgija / Белгија	GA	Gabon / Габон
BF	Burkina Faso / Горња Волта	GB	Velika Britanija i Sjeverna Irska / Велика Британија и Сјеверна Ирска
BG	Bugarska / Бугарска	GC	Patentni ured vijeća za suradnju Arapskih zaljevskih država (GCC) / Патентни завод Савјета за сарадњу Арапских заљевских држава (GCC)
BH	Bahrein / Бахреин	GD	Grenada / Гренада
BI	Burundi / Бурунди	GE	Gruzija / Грузија
BJ	Benin / Бенин	GG	Guernsey / Гернзи
BM	Bermudi / Бермуди	GH	Gana / Гана
BN	Brunej / Брунеј	GI	Gibraltar / Гибралтар
BO	Bolivija / Боливија	GL	Grenland / Гренланд
BQ	Bonaire / Бонаире	GM	Gambija / Гамбија
BR	Brazil / Бразил	GN	Gvineja / Гвинеја
BS	Bahami / Бахами	GQ	Ekvatorska Gvineja / Екваторска Гвинеја
BT	Butan / Бутан	GR	Grčka / Грчка
BV	Otok Buve / Буве Острва	GS	Južna Džordžija i Otoci Južni Sendvič / Јужна Џорџија и Јужна Сендвичка острва
BW	Botsvana / Боцвана	GT	Gvatemala / Гватемала
BX	Ured Beneluxa za žigove(BBM) i industrijski dizajn (BBDM) / Биро Бенелуха за жигове(BBM) и индустријски дизајн (BBDM)	GW	Gvineja-Biasu / Гвинеја-Биасу
BY	Vjehorusija / Бјелорусија	GY	Gvajana / Гвајана
BZ	Belize / Белизе	HK	Posebno upravno područje Hongkong NR Kine / Посебно управно подручје Хонгконг НР Кине
CA	Kanada / Канада	HN	Honduras / Хондурас
CD	Demokratska Republika Kongo / Демократска Република Конго	HR	Hrvatska / Хрватска
CF	Srednjoafrička Republika / Средњоафричка Република	HT	Haiti / Хаити
CG	Kongo / Конго	HU	Mađarska / Мађарска
CH	Švicarska / Швајцарска	IB	Međunarodni ured Svjetske organizacije za intelektualno vlasništvo (WIPO) / Међународни биро Свјетске организације за интелектуалну својину (WIPO)
CI	Obala Vjelokosti / Обала Слоноваче	ID	Indonezija / Индонезија
CK	Kukovi otoci / Кук Острва	IE	Irska / Ирска
CL	Čile / Чиле	IL	Izrael / Израел
CM	Kamerun / Камерун	IM	Otok Man / Острво Ман
CN	Kina / Кина	IN	Indija / Индија
CO	Kolumbija / Колумбија	IQ	Irak / Ирак
CR	Kostarika / Костарика	IR	Iran / Иран
CU	Kuba / Куба	IS	Island / Исланд
CV	Zelenortska Republika / Зеленортска Република		
CY	Cipar / Кипар		
CZ	Češka / Чешка Република		
DE	Njemačka / Њемачка		
DJ	Džibuti / Џибути		
DK	Danska / Данска		

IT	Italija / Италија	PL	Poljska / Пољска
JE	Jersey / Јерсеј	PT	Portugal / Португал
JM	Jamaika / Јамајка	PW	Palau / Палау
JO	Jordan / Јордан	PY	Paragvaj / Парагвај
JP	Japan / Јапан	QA	Katar / Катар
KE	Kenija / Кенија	RO	Rumunjska / Румунија
KG	Kirgistan / Киргистан	RS	Srbija / Србија
KH	Kambodža / Камбоџа	RU	Rusija / Русија
KI	Kiribati / Кирибати	RW	Ruanda / Руанда
KM	Komori / Комори	SA	Saudijska Arabija / Саудијска Арабија
KN	Sveti Kristofor i Nevis / Свети Кристофор и Невис	SB	Solomonski Otoci / Соломонска Острва
KP	Koreja (Sjeverna) / ДНР Кореја	SC	Sejšeli / Сејшели
KR	Koreja (Južna) / Република Кореја	SD	Sudan / Судан
KW	Kuvajt / Кувајт	SE	Švedska / Шведска
KY	Kajmanski Otoci / Кајманска Острва	SG	Singapur / Сингапур
KZ	Kazahstan / Казахстан	SH	Sveta Jelena / Света Јелена
LA	Laos / Лаос	SI	Slovenija / Словенија
LB	Libanon / Либанон	SK	Slovačka / Словачка
LC	Sveta Lucija / Света Луција	SL	Sijera Leone / Сијера Леоне
LI	Lichtenštajn / Лихтенштајн	SM	San Marino / Сан Марино
LK	Šri Lanka / Шри Ланка	SN	Senegal / Сенегал
LR	Liberija / Либерија	SO	Somalija / Сомалија
LS	Lesoto / Лесото	SR	Surinam / Суринам
LT	Litva / Литванија	SS	Južni Sudan / Јужни Судан
LU	Luksemburg / Луксембург	ST	Sveti Toma i Princip / Сао Томе и Принсипе
LV	Letonija / Летонија	SV	Salvador / Salvador
LY	Libija / Либија	SY	Sirija / Сирија
MA	Maroko / Мароко	SZ	Svazi / Свазиленд
MC	Monako / Монако	TC	Otoci Turks i Caicos / Турска и Каикоска Острва
MD	Moldavija / Молдавија	TD	Čad / Чад
ME	Crna Gora / Црна Гора	TG	Togo / Того
MG	Madagaskar / Мадагаскар	TH	Tajland / Тајланд
MK	Makedonija / Македонија	TJ	Tadžikistan / Таџикистан
ML	Mali / Мали	TM	Turkmenistan / Туркменистан
MM	Burma / Бурма	TN	Tunis / Тунис
MN	Mongolija / Монголија	TO	Tonga / Тонга
MO	Макао / Макао	TL	Istočni Timor / Источни Тимор
MP	Sjeverni Marijanski Otoci / Сјеверна Маријанска Острва	TR	Turska / Турска
MR	Mauritanija / Мауританија	TT	Trinidad i Tobago / Тринидад и Тобаго
MS	Montserrat / Монтсерат	TV	Tuvalu / Тувалу
MT	Malta / Малта	TW	Tajvan / Тајван
MU	Mauricijus / Маурицијус	TZ	Tanzanija / Танзанија
MV	Maldivi / Малдиви	UA	Ukrajina / Украјина
MW	Malavi / Малави	UG	Uganda / Уганда
MX	Meksiko / Мексико	US	SAD / САД
MY	Malezija / Малезија	OY	Urugvaj / Уругвај
MZ	Mozambik / Мозамбик	UZ	Uzbekistan / Узбекистан
NA	Namibija / Намибија	VA	Vatikan / Ватикан
NE	Niger / Нигер	VC	Sveti Vincent i Grenadini / Свети Винцент и Гренадини
NG	Nigerija / Нигерија	VE	Venezuela / Венезуела
NI	Nikaragva / Никарагва	VG	Britanski Djevičanski Otoci / Британска Дјевичанска Острва
NL	Nizozemska / Холандија	VN	Vijetnam / Вијетнам
NO	Norveška / Норвешка	VU	Vanuatu / Вануату
NP	Nepal / Непал	WO	Međunarodni ured Svjetske organizacije za intelektualno vlasništvo / Свјетска организација за интелектуалну својину
NR	Nauru / Науру	WS	Samoa / Самоа
NZ	Novi Zeland / Нови Зеланд	YE	Jemen / Јемен
OA	Afrička organizacija za intelektualno vlasništvo (OAPI) Афричка организација за интелектуалну својину (OAPI)	ZA	Južnoafrička Republika / Јужноафричка Република
OM	Oman / Оман	ZM	Zambija / Замбија
PA	Panama / Панама	ZW	Zimbabwe / Зимбабве
PE	Peru / Перу		
PG	Papuanska Nova Gvineja / Папуа Нова Гвинеја		
PH	Filipini / Филипини		
PK	Pakistan / Пакистан		

**PATENTI**  
**PATENTI**  
**ПАТЕНТИ**  
**PATENTS**

## PATENTI / PATENTI /ПАТЕНТИ

Međunarodni kodovi za identifikaciju bibliografskih podataka o patentima prema standardu *WIPO ST. 9. INID / Internationally agreed Numbers for the Identification of Data/*

---

Međunarodni kodovi za identifikaciju bibliografskih podataka o patentima prema standardu *WIPO ST. 9. INID / Internationally agreed Numbers for the Identification of Data/*

---

Међународни кодови за идентификацију библиографских података о патентима према стандарду *WIPO ST. 9. INID /Internationally agreed Numbers for the Identification of Data/*

---

- (11) Broj patenta / Broj patenta / Број патента
- (21) Broj prijave patenta / Broj prijave patenta / Број пријаве патента
- (22) Datum podnošenja prijave patenta / Datum podnošenja prijave patenta / Датум подношења пријаве патента
- (23) Podaci o izlaganju na izložbi / Podaci o izlaganju na izložbi / Подаци о излагању на изложби
- (26) Jezik objave / Jezik objave / Језик објаве
- (31) Broj prioritetne prijave / Broj prioritetne prijave / Број приоритетне пријаве
- (32) Datum podnošenja prioritetne prijave / Datum podnošenja prioritetne prijave / Датум подношења приоритетне пријаве
- (33) Kod države / Kod države / Код државе
- (43) Datum objave prijave patenta / Datum objave prijave patenta / Датум објаве пријаве патента
- (45) Datum objave patenta / Datum objave patenta / Датум објаве патента
- (51) Međunarodna klasifikacija patenata / Međunarodna klasifikacija patenata / Међународна класификација патената
- (54) Naziv pronalaska / Naziv izuma / Назив проналаска
- (57) Apstrakt / Sažetak / Апстракт
- (71) Podnosilac prijave / Podnositelj prijave / Подносилац пријаве
- (72) Pronalazač / Izumitelj / Проналазач
- (73) Nosilac patenta / Nositelj patenta / Носиоц патента
- (74) Predstavnik / Zastupnik / Заступник
- (86) Broj i datum podnošenja međunarodne (PCT) prijave / Broj i datum podnošenja međunarodne (PCT) prijave / Број и датум подношења међународне (PCT) пријаве
- (87) Broj i datum objave međunarodne (PCT) prijave / Broj i datum objave međunarodne (PCT) prijave / Број и датум објаве међународне (PCT) пријаве
- (96) Broj i datum evropske prijave / Broj i datum evropske prijave / Број и датум европске пријаве
- (97) Datum objave podataka o priznanju evropskog patenta u EPO-u / Datum objave podataka o priznanju evropskog patenta u EPO-u / Датум објаве података о признању европског патента у ЕРО-у

STRUKTURA REGISTRARSKOG BROJA PRIJAVE PATENTA  
STRUKTURA REGISTRACIJSKOG BROJA PRIJAVE PATENTA  
СТРУКТУРА РЕГИСТАРСКОГ БРОЈА ПРИЈАВЕ ПАТЕНТА

**BA P 97 0001 A**



*Napomena: Nakon što Institut za intelektualno vlasništvo prizna patent slovna oznaka A se briše*

*Napomena: Nakon što Institut za intelektualno vlasništvo prizna patent slovna oznaka A se briše*

*Напомена: Након што институт за интелектуалну својину призна патент словна ознака А се брише*

(21) **BAP243559A** (22) 2024-01-17  
(43) 2025-09-30

(26) SR

(51) **G02C**

(75) KAČAVENDA, Dijana  
Prote Todora Srdića 7, 78000 Banja Luka  
BA

(54) **GLASANT NAOČALE SA DVA KANALA**

(57)

Glazant naočale sa dva kanala u svom sastavu ima staklo (S), na koje se montiraju metalni elementi za fiksiranje stakla (S) koji su identični ili koriste isti način fiksiranja za element nosa (N), element desne (DR) i element lijeve ručkice (LR) a princip funkcionisanja je da je na staklu (S) izveden glavni bočni kanal (BK),(B1) i pomoćni kanal (GK), (B2) ili rupa (RT) čije su podužne ose međusobno paralelne i otprilike okomite na površine (PI),(P2)stakla (S). Radni segment (B),(B1) je montiran u glavni kanal (BK),(BKN) i sa jedne strane fiksno je spojen sa elastičnom spojnicom (ES),(DES) koja je u elastičnom kontaktu sa površinom (P2) stakla (S), a sa druge strane je fiksno spojena sa blok segmentom (V1) koji je u elastičnom kontaktu sa površinom (PI) stakla (S). Blok segment (V1) fiksno je spojen sa ručkicom (R) ili sa centralnom spojnicom (CS) elementa nosa (N). Debljina (Y) stakla (S) u zoni kontakta je veća od distance (VIES) između elastične spojnice (ES) i blok segmenta (V1). Elastična spojnica (ES) permanentno djeluje silom koja djeluje prema centru stakla (S) i primorava radni segment (B), (B1), (B2) na fiksni permanentni kontakt sa završetkom kanala (BK),(BKN),(BKR). Elastična spojnica (ES) elastično spaja radni segment (B), (B1) sa pomoćnim segmentom (G)ili (B2) ili (T) koji se nalazi u pomoćnom kanalu (GK),(BKR) ili rupi (RT). Distanca (BG), u stanju prije montaže, između segmenta (B) i (G) je manja od distance između završetka kanala (BK) i završetka kanala(GK). Distanca( BT) je manja od distance između završetka kanala (BK) i završetka ležišta (RT).

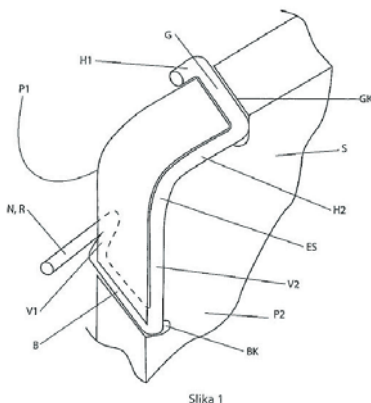

(21) **BAP243565A** (22) 2024-02-20  
(43) 2025-09-30

(51) **A01D46/247**

(75) KARAMATIĆ, Milan  
Karamatići - Zagrebačka 89, 88240 Posušje  
BA

(54) **ŠKARE SA ZAKRIVLJENOM OŠTRICOM ZA BERBU VOĆA**

(57)

Škare sa zakrivljenom oštrom za berbu voća sastoje se od dvije poluge, koje se u donjem dijelu u obliku dvodijelnog rukohvata 1 i 2, a u gornjem dijelu prelaze u čeljusti. Jedna čeljust završava kao oštrica u obliku srpa zakrenuta prema rukohvatu, a druga čeljust je opruženog oblika okrenuta u smjeru suprotnom od rukohvata i na vrhu se nalazi zatupljeni dio u ulozu druge oštrice, koji priliježe uz donji dio prve čeljusti. Između rukohvata i čeljusti se nalazi osovina 6 oko koje se zakreću poluge. Stiskanjem dvokrakog rukohvata 1 i 2 savladava se napor opruge 8 i pomjeraju se rezne oštrice 5 i 4 kao završetci čeljusti jedna prema drugoj i time se prereže peteljka ploda, a plod se oslobađa i skladišti. Na dnu rukohvata se nalaze dvije uzice i to uzica za zaključavanje škara 9 i sigurnosna uzica oko ruke 10.

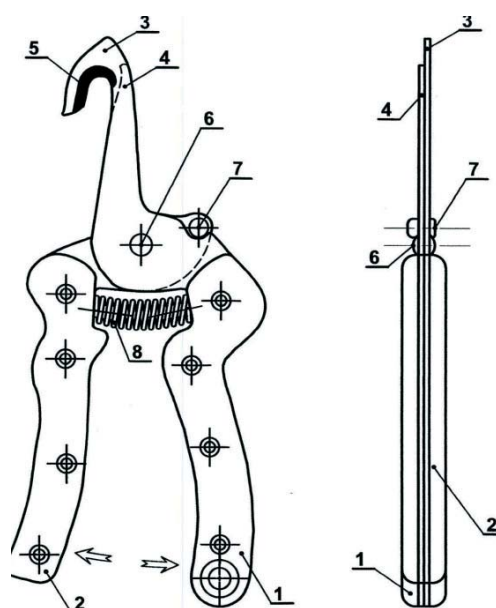

(21) **BAP243567A** (22) 2024-03-22

(43) 2025-09-30

(51) **E01F7/02**

(75) KUTLE, Zoran

Antuna Mihanovića bb, 88220 Široki Brijeg  
BA(54) **NAPRAVA ZA SPRIJEČAVANJE UDARA  
VJETRA NA MOSTOVIMA I VIJADUKTIMA  
I MOŽE PROIZVODITI ELEKTIČNU  
ENERGIJU**

(57)

Naprava za sprečavanje udara vjetra na mostovima i vijaduktima koja izgleda kao da se sa obje strane mosta nalaze po jedna zavjesa od metalnog pletiva pričvršćena čeličnim užadi za stupove koji se nalaze na krajevima mosta. Ova naprava funkcionira tako što se ove zavjese od metalnog pletiva za vrijeme vjetra preko vitla postavljene na stubovima podižu a kada prođe opasnost od vjetra ove zavjese se spuštaju.

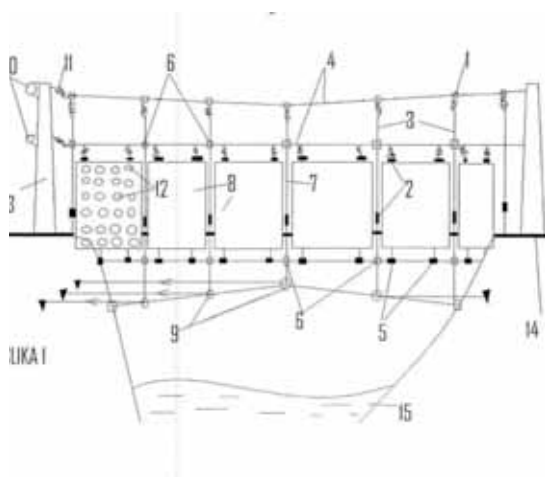
(21) **BAP243568A** (22) 2024-03-22

(43) 2025-09-30

(26) HR

(51) **C12H 3/00**

(75) MILIĆEVIĆ, Ivan

Broćanac 81A, 88243 Broćanac  
BA(54) **BRZI DEALKOHOLIZATOR VINA**

(57)

Brzi dealkoholizator vina koji obuhvaća posudu (3) za vino, koja na sebi ima ventile (7) sa vijcima (18) za regulaciju prokapavanja, ispod kojih se nalaze paralelno posloženi vertikalni snopovi pregibanih traka (6) koje se nalaze iznad donje posude (4) za prihvat kapljica vina koje silaze niz trake (6), a sve se nalazi smješteno ili pričvršćeno na nosivoj konstrukciji (11) koja se prenosi hvatom za rukohvat (1). Posuda za vino (3) ima na sebi regulacijske ventile (7) koji pomoću ventilskih vijaka (18) puštaju kapljice vina na ispregibane trake (6) i na taj način kapljice vina se razlijevaju u vrlo tanki sloj vina iz kojeg brzo i lako isparava alkohol. Dealkoholizirano vino se slijeva u donju sabirnu posudu (4). Kad svo vino prekapli iz posude (3) u posudu (4) vraća se nazad u posudu (3) i ponovi postupak. Postupak se ponavlja više puta do smanjenja količine alkohola u vinu na željenu razinu, ili na nulu. Može se koristiti u restoranima, vinskih podrumima i za kućnu upotrebu.

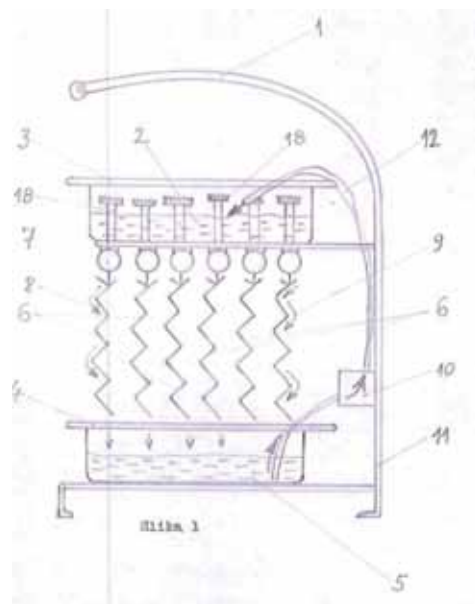

(21) **BAP243569A** (22) 2024-03-22

(43) 2025-09-30

(26) HR

(51) **B 64C 27/20**

(71) MILIĆEVIĆ, Branko  
Broćanac 134, 88243 Broćanac  
BA

(54) **TRANSPORTNI DRON SA SPECIJALNO  
NOVIM POGONSKIM PROPELEROM**

(57)

Transportni dron sa novim specijalnim pogonskim propelerom, uključuje radni propeler 2 koji se svojim vrhom (29) naslanja na rotorski prsten (34) koji je čvrsto vezan za trup drona (1). Motor (4) rotira propeler i stvara strujanje zraka (6) koji pod pritiskom izlazi na mlaznice (9) i (8) prolazeći kroz cjevi (7) što omogućava kretanje drona horizontalno u smjeru (12). Upravljačke mlaznice (14) naginju dron bočno, a mlaznice (17) i (18) rotiraju dron oko vertikalne ose. U slučaju kvara pogona drona u letu, aktivira se padobran (25) i sigurno spušta dron sa njegovim teretom. Dron u ulozi letećeg automobila, slika (6) i (7) može biti u tokutoj ili okrugloj izvedbi. Za velike snage uzgona dron može imati dva propelera u paru, slika (23) ili kao na slici (24) s više motora i plopelera. Upravljanje dronom može biti daljinsko ili sa posadom.

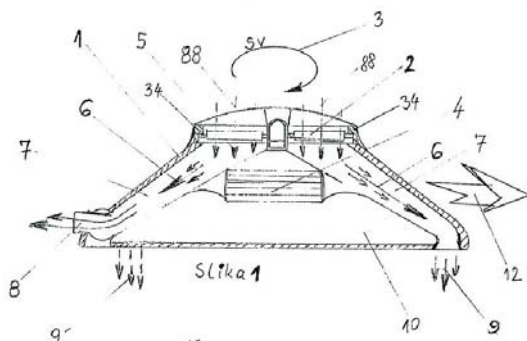

(21) **BAP253605A** (22) 2025-01-13

(43) 2025-09-30

(51) **A61B DIJAGNOSTIKA, HIRURGIJA,  
INDETIFIKACIJA**

(75) KAURIN, Zoran  
Jug Bogdana 8, 70260 Mrkonjić Grad  
BA

(54) **PRECIZNA MAGNETNA REZONACA**

(57)

Modulisani elektromagnetni radio talas (8), talas iz tkiva uzrokovan modulisanim elektromagnetnim radio talasom (2) i elektromagnetni talas dobijen intrerferencijom ta dva talasa, omogućavaju preciznu magnetnu rezonancu.

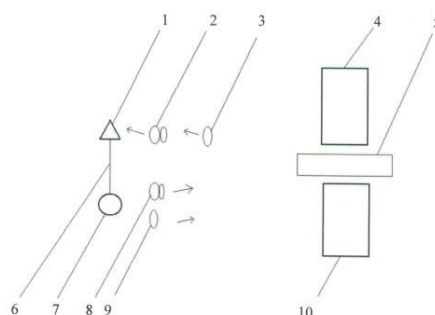

(21) **BAP253617A** (22) 2025-03-14  
(43) 2025-09-30

(51) **B296 64/393, G06F 3/12**

(73) Limited Liability Company <<NPC  
<<Antey>>  
vn.ter.g. Munitsipal nyi okrug  
Sampsonievskoe, ui. Gelsingforsskaya, d,  
4, k 1, litera V, pomeshch. 27N. pomeshch.  
5, Saint Petersburg,194044,Russian  
Federation

(72) Aleksandar Valentinovich, MIKHAILENKO  
ul.Kirillovskaya d. 17, kv. 33,Saint  
Petersburg, 194044, Russian Federation

(54) **APARAT ZA KONTROLU POSTUPKA 3D  
ŠTAMPE PROIZVODA I SISTEM ZA 3D  
ŠTAMPU PROIZVODA**

(57)

Obezbeđeni su uređaj za kontrolu postupka 3D štampe proizvoda i sistem za 3D štampu proizvoda, pri čemu svaki od obezbeđenog uređaja i obezbeđenog sistema sadrži: (i) kontroler telemetrije koji sadrži (a) mikrokontroler konfigurisan da obrađuje podatke o radnim parametrima ekstrudera i podatke o radnim parametrima sistema za dovođenje filameta i (b) drugi mikrokontroler konfigurisan da obrađuje podatke o parametrima postupka 3D štampe proizvoda i (ii) modul za obradu za upravljanje najmanje jednim od funkcionalnih uređaja ekstrudera izdavanjem upravljačkih komandi kontrolnoj ploči ekstrudera u zavisnosti od rezultata koje daju navedeni mikrokontroleri.



(21) **BAP253629A** (22) 2025-05-21  
(43) 2025-09-30

(26) SR

(31) 2022120466 (32) 2022-07-26 (33) RU  
2022127768 2022-10-26 RU

(86) PCT/RU2023/050174 2023-07-17

(87) WO/2024/025440 2024-02-01

(51) **A61K 39/395 (2006.01), A61K 47/10  
(2017.01), A61K 47/12 (2006.01), A61K  
47/20 (2006.01), A61K 47/26 (2006.01),  
C07K 16/28 (2006.01), A61P 35/00  
(2006.01), A61P 37/00 (2006.01)**

(71) JOINT STOCK COMPANY "BIOCAD"  
198515, Saint Petersburg, vn, ter. g.  
poselok Strelna, ul. Svyazi, d.38, str. 1,  
pomeshch. 89, Russian Federation  
RU

(72) IAKOVLEV, Aleksandr Olegovich  
ul. Donetskaya, d. 26, kv. 9 Moscow 109651  
RU

LOMKOVA, Ekaterina Aleksandrovna  
pr-kt Moskovskiy, d. 216, kv. 19 Saint  
Petersburg 196066

RU  
SOZONOVA, Aleksandra Aleksandrovna  
pr-kt Veteranov, d. 169, korp. 2, str.1, kv.  
904 Saint Petersburg 198206

RU  
ZINKINA-ORIKHAN, Arina Valarevna  
ul. Shkolnaya, d.120, korp.1, kv.14 Saint  
Petersburg 197374

RU  
BOLSUN, Daria Dmitrievna  
Leninskiy pr., d.90,kv. 137 Saint Petersburg  
198332

RU  
MOROZOV, Dmitry Valentinovich  
Admiraltejskij r-n, ul. Pochtamtskaya,  
d.20,kv. 3 Saint Petersburg 190000  
RU

(54) **FARMACEUTSKA KOMPOZICIJA ANTI-  
CD20 ANTITELA I NJENA UPOTREBA**

(57)

Predmetni pronalazak se odnosi na oblast farmacije i medicine, specifično na farmaceutske kompozicije anti-CD20 antitela, naročito divozilimaba, koje kompozicije mogu biti korišćene za lečenje CD20-posredovane bolesti ili poremećaja. Pronalazak se dalje odnosi na upotrebu navedenih kompozicija za lečenje CD20-posredovane bolesti ili poremećaja, kao i na postupak za lečenje CD20-posredovane bolesti ili poremećaja, koja sadrži primenu navedenih kompozicija.

<p><b>laki lanac</b>                  QIVLSQSPAILSASPGERVTLTCRASSSVSYIHWFQQKPKAPKLIYATS                  NLASGVPSRFSGSGGDFSLTISRVEPEDFAVYYCQQWTSNPPTFGGG                  TKVEIKRTVAAPSVFIFPPSDEQLKSGTASVVCLLNFFYPREAKVQWKVD                  NALQSGNSQESVTEQDSKDSYLSLSTLTKADYEKHKVYACEVTHQG                  LSSPVTKSFNRGEC</p>	<p>Mesto hidrolize = 0                  Mesto izomerizacije = 2                  Mesto oksidacije = 0                  Mesto deaminacije = 1                  Mesto glikozilacije = 0</p>
<p><b>teški lanac</b>                  EVQLVQPGAEEVVKPGASVKVCKASGYFTSYNMFHWVRQAPGRGLE                  WMGAIYPGNGDTSYNQKFKGRVTMTRDKSTSTVYMELSLRSEDTAV                  YYCARSTYYGGDWYFNWVGQGLTVSSASTKGPSVFPPLAPSSKSTSG                  GTAALGCLVKDYFPEPVTVSWNSGALTSGVHTFPAVLQSSGLYSLSVV                  TVPSSSLGTQTYICNVNHKPSNTKVDKRVEPKSCDKTHTCTPCPAPELLG                  GPSVFLFPPKPKDTLMISRTPEVTCVVVDVSHEDPEVKFNWYVDGVEV                  HNAKTKPREEQYNSTYRVVSVLTVLHQDWLNGKEYKCKVSNKALPAPIE                  KTISKAKGQPREPQVYTLPPSRREEMTKNQVSLTCLVKGFYPSDIAVEWES                  NGQPENNYKTTTPPVLDSDGFSLYKSLTVDKSRWQQGNVFCSCVMHE                  ALHNYTKQKLSLSLSPGK</p>	<p>Mesto hidrolize = 1                  Mesto izomerizacije = 3                  Mesto oksidacije = 7                  Mesto deaminacije = 6                  Mesto glikozilacije = 1</p>

Sl. 1

(21) **BAP253632A** (22) 2025-06-10  
 (43) 2025-09-30

(26) BS

(31) 202211151993.3 (32) 2021-09-21 (33) CN  
 (86) PCT/CN2022/141987 2022-12-26

(87) WO/2024/060445 2024-03-28

(51) **B28B 11/24 (2006.01), B28B11/14 (2006.01), B28B17/00 (2006.01), B65G49/06 (2006.01)**

(71) CHINA NATIONAL BUILDING MATERIALS TECHNOLOGICAL

No.9, Qibei Road, Future Science Park, Changping District, Beijing 102200, China CN

BEIJING NEW BUILDING MATERIALS PUBLIC LIMITED COMPANY  
 Room 1601, Tower A, BNBM, No. 9, Qibei Road, South District of Future Science Park, Changping District, Beijing 102209 CN

CHINA NATIONAL BUILDING MATERIAL GROUP CO., LTD  
 2nd Building, Guohai Plaza, No.17 Fuxing Road, Haidian District, Beijing 100036, China CN

(72) YANG, Xiaodong  
 No. Qibei Road, Future Science Park, Changping District, Beijing, China CN  
 YANG, Zhengbo  
 No.9 Qibei Road, Future Science Park, Changping District Beijing 102200, China CN  
 ZHANG, Xingtian  
 No.9, Qibei Road, Future Science Park, Changping District Beijing 102200, China CN

(54) **INTEGRISANI UREĐAJ ZA AUTOMATSKO SJEČENJE I SUŠENJE GIPSANIH PLOČA SA PAPIRNOM OBLGOM I POSTUPAK UPRAVLJANJA ISTIM**

(57)

Predmetni pronalazak stavlja na uvid javnosti integrisani uređaj za automatsko sječenje i sušenje gipsane ploče sa papirnom oblogom, koji uključuje mašinu za sječenje, mehanizam za dopremanje jedne ploče, mikrotalasni sušač za jednu ploču, dodatni mehanizam za transport sa okretanjem, mehanizam za uopremanje više ploča i sušač za više ploča, pri čemu je pravac transporta dodatnog mehanizma za okretanje pod pravim uglom u odnosu na pravac izbacivanja iz mikrotalasnog sušača za jednu ploču. Predmetni pronalazak postepeno prilagođava proces transporta i sušenja jedne gipsane ploče ka procesu transporta i sušenja više gipsanih ploča putem transporta i okretanja, povećava broj gipsanih ploča koje se suše u istoj seriji, i poboljšava efikasnost transporta i sušenja gipsanih ploča barem dva puta, uz očuvanje kvaliteta sušenja. Pomoću dodatnog mehanizma za transport sa okretanjem, pravac transporta gipsane ploče se mijenja iz pravca dužine u pravac širine prije nego što ploča uđe u proces okretanja. Smanjuje se prostor za okretanje koji je potrebno rezervisati, skraćuje se vrijeme transporta gipsane ploče, štedi se trošak proizvodnje mašine i povećava se efikasnost transporta gipsane ploče.

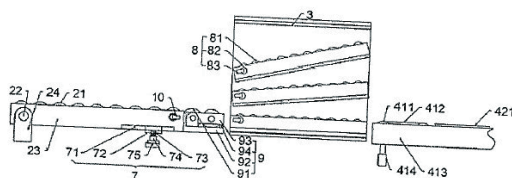

SI. 2

(21) **BAP253634A** (22) 2025-06-04

(43) 2025-09-30

(86) PCT/CN2022/141988 2022-12-26

(87) WO/2024/040827 2024-02-29

(51) **B65H19/18 (2006.01), N65H20/20 (2006.01)**

(73) BEIJING NEW BUILDING MATERIALS PUBLIC LIMITED COMPANY  
Room 1601, Tower A, BNBM, No. 9, Qibei Road, South District of Future Science Park, Changping District, Beijing 102209 CN  
CHINA NATIONAL BUILDING MATERIALS TECHNOLOGICAL INNOVATION & RESEARCH INSTITUTE LIMITED COMPANY  
No. 9, Qibei Road, Future Science Park, Changping District, Beijing 102209 CN  
CHINA NATIONAL BUILDING MATERIAL GROUP CO., LTD  
2nd Building, Guohai Plaza, No.17 Fuxing Road, Haidian District, Beijing 100036, China  
CN

(72) DONG, Lei  
No.9, Qibei Road,Future Science Park,Changping District Beijing ,China  
CN  
YANG, Xiaodong  
No. Qibei Road, Future Science Park, Changping District, Beijing 102200, China  
CN  
Li, Yunze  
No.9, Qibei Road,Future Science Park,Changping District Beijing 102209 (CN) Waigaoqiao Free Trade Zone, Shanghai 200131  
CN  
WU, Pengju  
No.9, Qibei Road,Future Science Park,Changping District Beijing 102209 (CN) Beijing 101111  
CN

(54) **AUTOMATSKI SISTEM SA VIŠE ROLNI ZA SPAJANJE PAPIRA OBLAGANJEM IVICA**

(57)

Predmetna objava otkriva automatski sistem sa više rolni za spajanje papira oblaganjem ivica, koji obuhvata mašinu za dopremanje papira, set valjaka za spajanje papira, valjak za transport papira, mehanizam za spajanje papira i srednju transportnu liniju. Mehanizam za spajanje papira koristi se za pokretanje papira iz jedne od mašina za dopremanje papira do kraja papira kojeg transportuje mašina za dopremanje papira, a koji će se uskoro istrošiti na setu valjaka za spajanje papira. Srednja transportna linija koristi se za obezbjeđivanje transportnih valjaka i prijenosnih valjaka za transport papira iz mašine za dopremanje papira do seta valjaka za spajanje papira. Mehanizam za spajanje papira se pokreće da bi izvršio posao spajanja papira kada kraj papira dođe do prijenosnog valjka na kraju. Pronalazak prema predmetnoj objavi transportuje kraj papira iz mašine za dopremanje papira do seta valjaka za spajanje papira, osiguravajući da papir ostane zategnut tokom procesa transporta. Spajanje papira se vrši kada kraj papira prođe kraj srednje transportne linije, smanjujući preklapajući dio između papira, obezbjeđujući potpuno prijanjanje preklapajućeg dijela, osiguravajući stabilnost procesa spajanja papira i poboljšavajući konačni kvalitet proizvodnje gipsanih ploča.

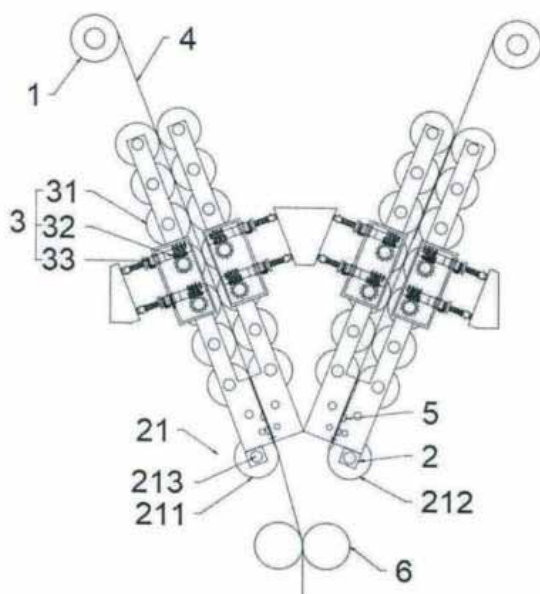

SL. 1

(21) **BAP253635A** (22) 2025-06-17

(43) 2025-09-30

(86) PCT/EP2023/087528 2023-12-22

(87) WO/2024/141445 2024-07-04

(51) **E21D 15/48 (2006.01), E21F 17/107 (2006.01)**(73) DSI SCHAUM CHEMIE SP.ZO.O  
Podleska 76, 43-190 Mikolow, Poland  
PL(72) KUZMA, Henryk  
c/o DSI SCHAUM CHEMIE Sp.zo.o.  
Podleska 76 43-190 Mikolow  
PL  
KUZMA, Tomasz  
c/o DSI SCHAUM CHEMIE Sp.zo.o.  
Podleska 76 43-190 Mikolow  
PL  
SZATAN, Bartosz  
c/o DSI SCHAUM CHEMIE Sp.zo.o.  
Podleska 76 43-190 Mikolow 02-384  
Warsaw  
PL(54) **KONTENJER ZA PUNJENJE I  
PODUPIRANJE**

(57)

Kontejner (1) za punjenje i podupiranje, za upotrebu u rudarstvu i građevinarstvu, koji sadrži vreću (2) za punjenje ekspanzivnim materijalom, unutar koje se nalazi nepropusni unutrašnji kontejner (2A) sa komorama (4, 5). Komore (4, 5) unutrašnjeg kontejnera (2A) su odvojene zatvaračem (3) koji se nalazi izvan vreće (2). Prva komponenta (A) ekspanzivne smeše se nalazi u prvoj komori (4), a druga komponenta (B) ekspanzivne smeše se nalazi u drugoj komori (5). Dalje, unutrašnji kontejner (2A) ima veću zapreminu od spoljašnje vreće (2) i sadrži najmanje jednu dodatnu komoru (6) odvojenu spoljašnjim zatvaračem (3).

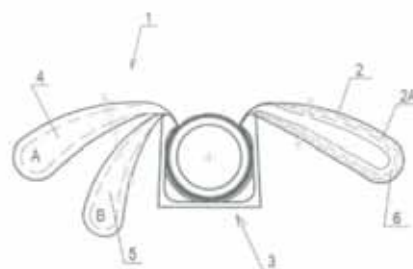

(21) **BAP253642A** (22) 2025-08-13  
(43) 2025-09-30

(26) HR

(31) 202310123245.2 (32) 2023-02-14 (33) CN  
(86) PCT/CN2024/070053 2024-01-02

(87) WO/2024/169440 2024-08-22

(51) **C04B 11/028 (2006.01)**

(71) CHINA NATIONAL BUILDING MATERIALS  
TECHNOLOGICAL INNOVATION &  
RESEARCH INSTITUTE LIMITED  
COMPANY

No. 9, Qibei Road, Future Science Park,  
Changping District, Beijing 102209  
CN

BEIJING NEW BUILDING MATERIALS  
PUBLIC LIMITED COMPANY

Room 1601, Tower A, BNBM, No. 9, Qibei  
Road, South District of Future Science  
Park, Changping District, Beijing 102209  
CN

CHINA NATIONAL BUILDING MATERIAL  
GROUP CO., LTD

2nd Building, Guohai Plaza, No.17 Fuxing  
Road, Haidian District, Beijing 100036,  
China  
CN

(72) HOU, Zhigang

No.9, Qibei Road, Future Science Park  
Changping District, Beijing 102209, CN  
CN

ZHANG, Yufei

No.9, Qibei Road, Future Science Park  
Changping District, Beijing 102209, CN  
CN

YANG, Zhengbo

No.9 Qibei Road, Future Science Park,  
Changping District Beijing 102200, China  
CN

XIE, Fudong

No.9, Qibei Road, Future Science Park  
Changping District, Beijing 102209, CN  
CN

(54) **UREĐAJ ZA KALCINIRANJE I SUSTAV  
ZA KALCINIRANJE**

(57)

Uređaj za kalciniranje i sustav za kalciniranje. Uređaj za kalciniranje sastoji se od cilindra (1) i cijevi za izmjenu topline (14) smještene u cilindru (1), pri čemu su u cilindru (1) formirani otvor za dovod (11) i otvor za pražnjenje (13), cijev za izmjenu topline (14) je konfigurirana za zagrijavanje materijala u cilindru (1), a dijelovi cijevi na različitim položajima cijevi za izmjenu topline (14) u smjeru duljine cilindra (1) imaju različite učinkovitosti izmjene topline.

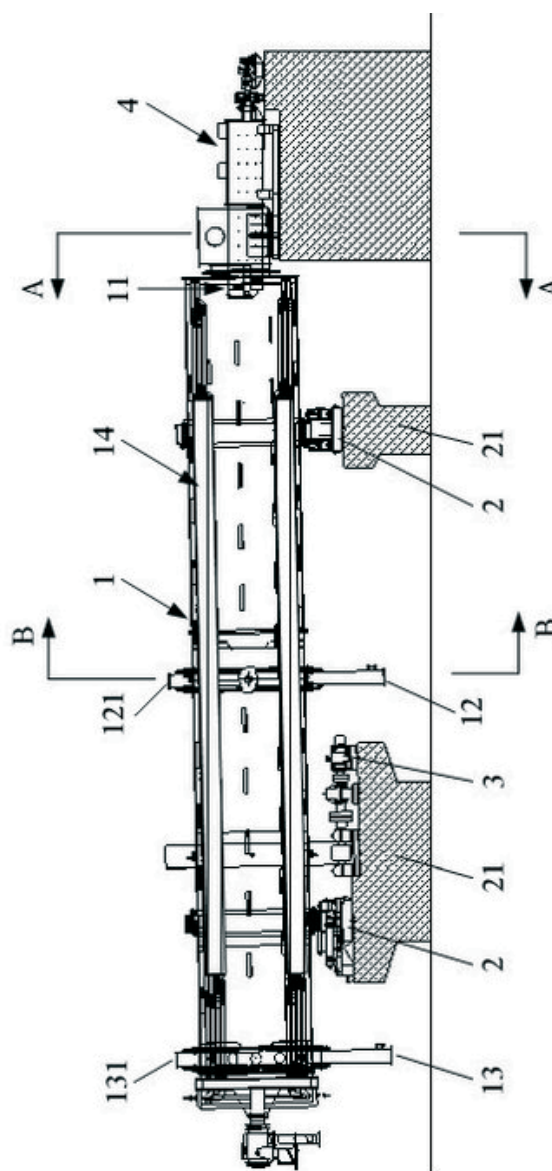

SLIKA 1

**INDEKS PREMA RASTUĆEM BROJU PRIJAVE PATENATA**  
**INDEKS PREMA RASTUĆEM BROJU PRIJAVE PATENATA**  
**ИНДЕКС ПРЕМА РАСТУЋЕМ БРОЈУ ПРИЈАВЕ ПАТЕНАТА**

**REGISTARSKI BROJ PRIJAVE PATENATA**  
**REGISTRACIJSKI BROJ PRIJAVE PATENATA**  
**РЕГИСТАРСКИ БРОЈ ПРИЈАВЕ ПАТЕНАТА**

**BAR243559A**  
**BAR243565A**  
**BAR243567A**  
**BAR243568A**  
**BAR243569A**  
**BAR253605A**  
**BAR253617A**  
**BAR253629A**  
**BAR253632A**  
**BAR253634A**  
**BAR253635A**  
**BAR253642A**

## INDEKS PREMA MKP- INDEKS PREMA MKP- ИНДЕКС ПРЕМА МКП

KLASIFIKACIJSKA OZNAKA PRIJAVE  
PATENATA PREMA MKP

REGISTARSKI BROJ  
PRIJAVE PATENATA

KLASIFIKACIJSKA OZNAKA PRIJAVE  
PATENATA PREMA MKP

REGISTRACIJSKI BROJ  
PRIJAVE PATENATA

КЛАСИФИКАЦИЈСКА ОЗНАКА ПРИЈАВЕ  
ПАТЕНАТА ПРЕМА МКП

РЕГИСТАРСКИ БРОЈ  
ПРИЈАВЕ ПАТЕНАТА

A01D46/247	BAP243565A
A61B DIJAGNOSTIKA, HIRURGIJA, INDETIFIKACIJA	BAP253605A
A61K 39/395	BAP253629A
A61K 47/10	BAP253629A
A61K 47/12	BAP253629A
A61K 47/20	BAP253629A
A61K 47/26	BAP253629A
A61P 35/00	BAP253629A
A61P 37/00	BAP253629A
B 64C 27/20	BAP243569A
B28B 11/24	BAP253632A
B28B11/14	BAP253632A
B28B17/00	BAP253632A
B296 64/393	BAP253617A
B65G49/06	BAP253632A
B65H19/18 (2006.01)	BAP253634A
C04B 11/028	BAP253642A
C07K 16/28	BAP253629A
C12H 3/00	BAP243568A
E01F7/02	BAP243567A
E21D 15/48 (2006.01)	BAP253635A
E21F 17/107 (2006.01)	BAP253635A
G02C	BAP243559A
G06F 3/12	BAP253617A
N65H20/20 (2006.01)	BAP253634A

**INDEKS PREMA NOSIOCIMA PRIJAVE PATENATA  
INDEKS PREMA NOSITELJIMA PRIJAVE PATENATA  
ИНДЕКС ПРЕМА НОСИОЦИМА ПРИЈАВЕ ПАТЕНАТА**

BEIJING NEW BUILDING MATERIALS PUBLIC LIMITED COMPANY	BAP253632A
BEIJING NEW BUILDING MATERIALS PUBLIC LIMITED COMPANY	BAP253634A
BEIJING NEW BUILDING MATERIALS PUBLIC LIMITED COMPANY	BAP253642A
CHINA NATIONAL BUILDING MATERIAL GROUP CO., LTD	BAP253632A
CHINA NATIONAL BUILDING MATERIAL GROUP CO., LTD	BAP253634A
CHINA NATIONAL BUILDING MATERIAL GROUP CO., LTD	BAP253642A
CHINA NATIONAL BUILDING MATERIALS TECHNOLOGICAL	BAP253632A
CHINA NATIONAL BUILDING MATERIALS TECHNOLOGICAL INNOVATION & RESEARCH INSTITUTE LIMITED COMPANY	BAP253634A
CHINA NATIONAL BUILDING MATERIALS TECHNOLOGICAL INNOVATION & RESEARCH INSTITUTE LIMITED COMPANY	BAP253642A
DSI SCHAUM CHEMIE SP.ZO.O	BAP253635A
JOINT STOCK COMPANY "BIOCAD"	BAP253629A
KAČAVENDA, Dijana	BAP243559A
KARAMATIĆ, Milan	BAP243565A
KAURIN, Zoran	BAP253605A
KUTLE, Zoran	BAP243567A
Limited Liability Company <<NPC <<Antey>>	BAP253617A
MILIĆEVIĆ, Branko	BAP243569A
MILIĆEVIĆ, Ivan	BAP243568A

**DODJELJEN KONSENZUALNI PATENT  
DODJELJEN KONSENZUALNI PATENT  
ДОДЈЕЉЕН КОНСЕНЗУАЛНИ ПАТЕНТ**

(11) **BAP223489**

(21) BAP223489A (22) 2022-08-31

(26) BS

(51) **A61F 2/60**

(73) DEDIĆ, Remzo  
Višići, 88320 Čapljina  
BA

(72) DEDIĆ, Remzo  
Višići, 88320 Čapljina  
BA  
Jelčić, Zlata  
Zmaja od Bosne 78, 71000 Sarajevo  
BA

(54) **PAMETNA AKTIVNA NATKOLJENIČNA  
PROTEZA RZ-1**

(57)

1. Pametna natkoljениčna proteza RZ-1 sastoji se od nove dizajnirane proteze i novogtipa stopala, naznačen time, da je dizajnirana potpuno nova proteza i dodavanjem hidrauličnog sistema, odgovarajućih senzora i upravljačkog uređaja i novogtipa stopala, koji bi omogućili penjanje uz stepenice natkoljениčno amputiranim osobama na prirodan način.

Broj ostalih patentnih zahtjeva: 11

(11) **BAP223497**

(21) BAP223497A (22) 2022-11-04

(51) **A47C 23/12**

(75) AHMETOVIĆ, Edhem  
Kreševo 51e, 74260 Tešanj  
BA

(74) ADI KRĐALIĆ  
Maršala Tita 28/IV, 71000 Sarajevo  
BA

(54) **PODLOGA ZA MADRAC**

(57)

1. Podloga za madrac, **naznačena time**, da se sastoji od stabilizatora, amortizera, opruge, podesivača tvrdoće i zatezača.

Broj ostalih patentnih zahtjeva: 5

---

---

(11) **BAP233512**

(21) BAP233512A (22) 2023-03-06

(51) **F01B**

(75) MUFTIĆ, Omer  
Bardakčije 6, Sarajevo,  
BA

za donji dio klipa (2), a dole za diskoidnu ploču (16), koja visi na tri osovinice hidrauličnih dizalica (11), koje se pumpaju uljnom pumpom (9), preko regulatora (3) i (4), koji se sastoji od cilindrične komore u kojoj se nalazi opruga (21), klip (20), sa centralnim kanalićem (23), te kanalima (18), i (22), (s tim što ovaj hidraulični sistem nije u potpunosti prikazan).

(54) **MODIFIKOVANI DVOTAKTNI MOTOR**

(57)

1. Modifikovani dvotaktni motor, naznačen time, da se sastoji od gornje polovine koja odgovara klasičnom dvotaktnom motoru i donje koja je pridodata, te gore imamo klip (1), čije je dno blago reducirano na strani ventila (14), koji se otvara preko bregaste osovine, zatim gore desno nalazi se ventil (13), a lijevo gore otvara se kanal u kojem se dole nazi kuglični ventil (12), s tim što mogu biti svi ventili koji se otvaraju preko bregaste osovine te u donjoj polovini postoji klip (2), koji unutra ima komoru u koju ulazi gornji dio teleskopske osovine i završava se sa diskoidnim dijelom (3), koji se navrće na osovinu i donjim suženim dijelom u vidu manžetne obuhvaća osovinu, te se transverzalno postavljenim šerafom sprečava odvrtnanje, dok se suprotno na rubu nalaze dva izbočenja koja klize kanalima na zidu komore a dole je komora dijelom (10), koji se uvrće u dno klipa (2), kroz čiji centar prolazi gornja polovina teleskopske osovine oko koje se nalazi opruga (26), s tim što je srednji, vanjski dio klipa pretvoren u cirkumferentnu otvorenu komoru (5), koja je jedino zatvorena tankim zidom u predjelu cilindra gdje se nalazi svjećica, a sa lijeve strane cilindra nalazi se uljna pumpa (8), koja se zatvara ventilom (28), a u sredini donjeg kućišta nalazi se teleskopska osovina iz dva dijela, s tim što se baza donje polovine (15), kači za rub ravne ploče i na gornjem kraju ima prstenasto suženje (7), (malo uvećano u odnosu na druge crteže), za koje se kači gornji dio svojim prstenastim proširenjem na donjem rubu, koje ima tri kanala kroz koja klize tri uzdužna unutrašnja izbočenja na donjem dijelu, a oko osovine se nalazi opruga (24), koja se gore hvata

Broj ostalih patentnih zahtjeva: 0

## RJEŠENJA O PATENTU-RJEŠENJA O PATENTU-РЈЕШЕЊА О ПАТЕНТУ

- 
- 
- (11) **BAP243580** (45) 2025-09-30  
(21) BAP243580A (22) 2024-07-23  
(26) SR  
(31) PI2022000412 (32) 2022-01-20 (33) MY  
(86) PCT/MY2022/050007 2022-01-28  
(87) WO/2023/140725 2023-07-27  
(51) **H01F 17/06 (2006.01), H02K 7/09  
(2006.01), H01F 7/14 (2006.01)**  
(75) HERMSEN, Franciscus Johannes  
12-1 Suasana Bukit Ceylon 2 Persiaran  
Raja Chulan, Wilayah Persekutuan Kuala  
Lumpur, 50200 Kuala Lumpur  
MY

- (54) **MAGNETNI TOROID I MAGNETNO  
POKRETANI ROTACIONI SPOJNI  
UREĐAJ KOJI GA OBUHVATA**

(57)

Magnetni toroid(100), naznačen:  
toroidom sličnim Mebijusu uvrnutim za stepen;  
pri čemu je poprečni presek toroida nalik  
Mebijusu zatvorenog oblika sa najmanje četiri  
ravne strane;  
pri čemu je svaka strana toroida sličnog  
Mebijusu ortogonalno magnetizovana da formira  
magnetni toroid (100), čime se stvara magnetno  
polje koje ima rotirajući polaritet oko magnetnog  
toroida (100) kada se magnetni toroid (100)  
okreće oko svoje ose.

Broj ostalih patentnih zahtjeva: 8

**OBJAVA PROŠIRENIH EVROPSKIH PATENATA UPISANIH U REGISTAR PATENATA**  
**OBJAVA PROŠIRENIH EUROPSKIH PATENATA UPISANIH U REGISTAR PATENATA**  
**ОБЈАВА ПРОШИРЕНИХ ЕВРОПСКИХ ПАТЕНАТА УПИСАНИХ У РЕГИСТАР ПАТЕНАТА**

(11) **BA/EP3810581**

(21) **E04767** (22) 2025-04-10

(26) SR

(31) 1850761 (32) 2018-06-20 (33) SE  
 1850762 2018-06-20 SE

(96) 19734937.6 2019-06-20

(97) 2021-04-28

(51) **C07D285/36, A61P1/00, A61P3/06, A61P3/10, A61K31/554, A61P1/16**

(73) Albireo AB

Arvid Wallgrens Backe 20 413 46 Göteborg  
 SE

(72) LUNDQVIST, Robert

Varvsvägen 6 475 50 Hälsö  
 SE

YMÉN, Ingvar

Gundersbergsvägen 8 132 48 Saltsjö-Boo  
 SE

BOHLIN, Martin

Kalmgatan 23 121 45 Johanneshov  
 SE

BYRÖD, Eva

Smedsbergsgatan 3A 431 39 Mölndal  
 SE

GILLBERG, Per-Göran

Södermalmsgatan 22 431 69 Mölndal  
 SE

TIVERT, Anna-Maria

Ljunggatan 8 413 21 Göteborg  
 SE

BRYLAND, Rikard

Rosengrens gata 27 216 44 Limhamn  
 SE

DAHLQUIST, Ann-Charlotte

Norrängavägen 6B 224 77 Lund  
 SE

ELVERSSON, Jessica

Veberödsvägen 5 247 50 Dalby  
 SE

GUSTAFSSON, Nils Ove

Hippodromvägen 7 246 50 Löddeköpinge  
 SE

(74) Dr JOVAN ŠARAC

Karađorđeva 21, 71123 Istočno Sarajevo

(54) **KRISTALNE MODIFIKACIJE ODEVIKSIBATA**

(57)

1. Kristalni seskvihidrat odeviksibata.

Broj ostalih patentnih zahtjeva: 10

(11) **BA/EP4308551**

(21) **E04769** (22) 2025-04-16

(26) HR

(31) 21162650 (32) 2021-03-15 (33) EP  
 (96) 22714807.9 2022-03-14

(97) 2024-01-24

(51) **C07D257/02, C07F5/00, A61K49/10**

(73) Bayer Aktiengesellschaft

Kaiser-Wilhelm-Allee 1 51373 Leverkusen  
 DE

(72) BRUMBY, Thomas

12163 Berlin  
 DE

LOHRKE, Jessica

12351 Berlin  
 DE

HERBERT, Simon Anthony

13467 Berlin  
 DE

PANKNIN, Olaf

438 53 Hindås  
 DE

FRENZEL, Thomas

85614 Kirchseeon  
 DE

GREEN, Claudia

50996 Köln  
 DE

JOST, Gregor

10318 Berlin  
 DE

PIETSCH, Hubertus

14532 Kleinmachnow  
 DE

BERGER, Markus  
12167 Berlin  
DE  
WITTROCK, Sven  
10117 Berlin  
DE

(74) "INTELBIRO" d.o.o.  
M.H. Uskufije 3, 71000 Sarajevo  
BA

(54) **NOVO KONTRASTNO SREDSTVO  
ZA UPOTREBU U MAGNETSKOJ  
REZONANCIJI**

(57)

1. Spoj opće formule (I),

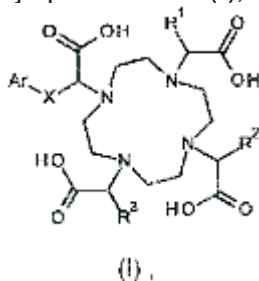

u kojoj  
Ar predstavlja skupinu odabranu između

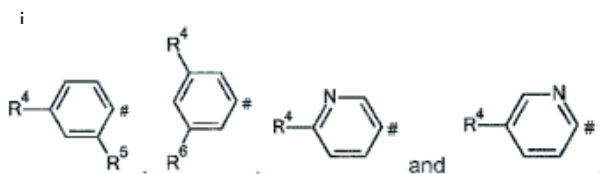

pri čemu # označava točku vezanja za X,  
X predstavlja skupinu odabranu između  
CH<sub>2</sub>, (CH<sub>2</sub>)<sub>2</sub>, (CH<sub>2</sub>)<sub>3</sub>, (CH<sub>2</sub>)<sub>4</sub> i \*(CH<sub>2</sub>)<sub>2</sub>-O-  
CH<sub>2</sub>-#,

pri čemu \* označava točku vezanja za Ar  
i # označava točku vezanja na dio octene  
kiseline,

R<sub>1</sub>, R<sub>2</sub> i R<sub>3</sub> predstavljaju, neovisno za svaku  
pojavu, atom vodika ili skupinu odabranu  
iz niza koji sadrži C<sub>1</sub>-C<sub>3</sub>-alkil, -CH<sub>2</sub>OH,  
-(CH<sub>2</sub>)<sub>2</sub>OH i -CH<sub>2</sub>OCH<sub>3</sub>,

R<sub>4</sub> predstavlja skupinu odabranu između  
C<sub>2</sub>-C<sub>5</sub>-alkoksi, (C<sub>1</sub>-C<sub>3</sub>-alkoksi)-(CH<sub>2</sub>)<sub>2</sub>-O-,  
(C<sub>1</sub>-C<sub>3</sub>-alkoksi)-(CH<sub>2</sub>)<sub>2</sub>-O-(CH<sub>2</sub>)<sub>2</sub>-O- i (C<sub>1</sub>-C<sub>3</sub>-  
alkoksi)-(CH<sub>2</sub>)<sub>2</sub>-O-(CH<sub>2</sub>)<sub>2</sub>-O-(CH<sub>2</sub>)<sub>2</sub>-O-,

pri čemu su navedene C<sub>1</sub>-C<sub>3</sub>-alkoksi  
skupine i C<sub>2</sub>-C<sub>5</sub>-alkoksi skupine su izborno  
supstituirane su jednom, dva, tri ili četiri puta  
s atomom fluora,

R<sub>5</sub> predstavlja atom vodika ili skupinu  
odabranu iz niza koji sadrži C<sub>2</sub>-C<sub>5</sub>-alkoksi,  
(C<sub>1</sub>-C<sub>3</sub>-alkoksi)-(CH<sub>2</sub>)<sub>2</sub>-O-, (C<sub>1</sub>-C<sub>3</sub>-alkoksi)-  
(CH<sub>2</sub>)<sub>2</sub>-O-(CH<sub>2</sub>)<sub>2</sub>-O- i (C<sub>1</sub>-C<sub>3</sub>-alkoksi)-(CH<sub>2</sub>)<sub>2</sub>-  
O-(CH<sub>2</sub>)<sub>2</sub>-O-(CH<sub>2</sub>)<sub>2</sub>-O-, i

R<sub>6</sub> predstavlja atom vodika ili skupinu  
odabranu iz niza koji sadrži C<sub>2</sub>-C<sub>5</sub>-alkoksi,  
(C<sub>1</sub>-C<sub>3</sub>-alkoksi)-(CH<sub>2</sub>)<sub>2</sub>-O-, (C<sub>1</sub>-C<sub>3</sub>-alkoksi)-  
(CH<sub>2</sub>)<sub>2</sub>-O-(CH<sub>2</sub>)<sub>2</sub>-O- i (C<sub>1</sub>-C<sub>3</sub>-alkoksi)-(CH<sub>2</sub>)<sub>2</sub>-  
O-(CH<sub>2</sub>)<sub>2</sub>-O-(CH<sub>2</sub>)<sub>2</sub>-O-,

ili stereoizomer, tautomer, N-oksid,  
hidrat, solvat, ili njihova sol, ili njihova  
smjesa.

Broj ostalih patentnih zahtjeva: 16

(11) **BA/EP3329965**

(57)

(21) **E04770** (22) 2025-04-18

(26) SR

(31) 201161481533 P (32) 2011-05-02 (33) US

201161550545 P 2011-10-24 US

201261585859 P 2012-01-12 US

(96) 18150968.8 2012-05-02

(97) 2018-06-06

(51) **A61P1/00, A61K39/395, C07K16/28,  
A61K9/00, A61K39/00, A61K9/19,  
A61K47/26, A61K47/18**(73) Millennium Pharmaceuticals, Inc.  
40 Landsdowne Street Cambridge, MA  
02139  
US(72) DILUZIO, Willow  
31 Castle View Drive Gloucester, MA 01930  
US

TRUONG, Nobel T.

26 Stailbrook Road Milford, MA 01757

US

VARGA, Csanad M.

83 Commonwealth Park W Newton, MA

02459

US

PALANIAPPAN, Vaithianathan

7 Spruce Circle Andover, MA 01810

US

BROWN, Jason

10 September Lane Burlington, MA 01803

US

FOX, Irving H.

111 Livingston Road Wellesley, MA 02482

US

SCHOLZ, Catherine

1 Nashua Street Woburn, MA 01801

US

(74) "ŽIVKO MIJATOVIĆ & PARTNERS" d.o.o.  
Sarajevo  
M.H. Uskufije 3, 71000 Sarajevo  
BA(54) **REŽIM DOZIRANJA ZA ANTI-  
ALFA4BETA7 ANTITELO**

1. Humanizovano anti- $\alpha$ 4 $\beta$ 7 antitelo za upotrebu u postupku za terapijsko lečenje inflamatorne bolesti creva, pri čemu se humanizovano anti- $\alpha$ 4 $\beta$ 7 antitelo primenjuje kod pacijenta koji pati od inflamatorne bolesti creva, pri čemu se humanizovano anti- $\alpha$ 4 $\beta$ 7 antitelo primenjuje kod pacijenta prema sledećem režimu doziranja:

- inicijalna doza od 300 mg humanizovanog anti- $\alpha$ 4 $\beta$ 7 antitela u vidu intravenske infuzije;
- nakon čega sledi druga naredna doza od 300 mg humanizovanog anti- $\alpha$ 4 $\beta$ 7 antitela u vidu intravenske infuzije, dve nedelje nakon inicijalne doze;
- nakon čega sledi treća naredna doza od 300 mg humanizovanog anti- $\alpha$ 4 $\beta$ 7 antitela u vidu intravenske infuzije, šest nedelja nakon inicijalne doze;
- nakon čega slede četvrta i naredne doze od po 300 mg humanizovanog anti- $\alpha$ 4 $\beta$ 7 antitela u vidu intravenske infuzije, svake četiri nedelje ili svakih osam nedelja nakon treće naredne doze humanizovanog antitela, po potrebi;

pri čemu režim doziranja indukuje klinički odgovor i kliničku remisiju inflamatorne bolesti creva kod pacijenta;

pri čemu je humanizovano anti- $\alpha$ 4 $\beta$ 7 antitelo vedolizumab, i dalje, pri čemu je inflamatorna bolest creva umereno do ozbiljno aktivan ulcerozni kolitis ili umereno do ozbiljno aktivna Kronova bolest.

Broj ostalih patentnih zahtjeva: 14

**(11) BA/EP3558369**(21) **E04772** (22) 2025-04-23

(26) HR

(31) 201662437143 P (32) 2016-12-21 (33) US

(96) 17883800.9 2017-12-21

(97) 2019-10-30

(51) **A61K39/395, C07K16/24, G01N33/53, A61P19/02**

(73) Cephalon LLC

145 Brandywine Parkway West Chester, PA  
19380  
US

(72) LAINE, David Jose Simon

Teva Pharmaceutical Australia Pty Ltd. 37  
Epping Road Macquarie Park NSW 2113  
AU

POLLARD, Matthew

60 Summerland Place Pullenvale QLD 4069  
AU

DOYLE, Anthony Gerard

Teva Pharmaceuticals Australia Pty Ltd. 37  
Epping Road Macquarie Park NSW 2113  
AU

POULTON, Lynn Dorothy

Teva Pharmaceutical Australia Pty Ltd. 37  
Epping Road Macquarie Park NSW 2113  
AU

CLARKE, Adam William

Teva Pharmaceutical Australia Pty Ltd. 37  
Epping Road Macquarie Park NSW 2113  
AU

(74) "STAM" d.o.o.

Sarači 77, 71000 Sarajevo  
BA**(54) PROTUTIJELA KOJA SE SPECIFIČNO  
VEŽU NA LJUDSKI IL-15 I NJIHOVA  
UPORABA**

(57)

1. Protutijelo, naznačeno time, da sadrži varijabilnu regiju teškog lanca koja ima aminokiselinski slijed SEQ ID NO: 1 i varijabilnu regiju lakog lanca koja ima aminokiselinski slijed SEQ ID NO: 2, i sadrži HCDR1 koja ima aminokiselinski slijed SEQ ID NO: 16, HCDR2 koja ima aminokiselinski slijed SEQ ID NO: 17, HCDR3 koja ima aminokiselinski slijed SEQ ID NO: 20, LCDR1 koja ima aminokiselinski slijed SEQ ID NO: 25, LCDR2 koja ima aminokiselinski slijed SEQ ID NO: 28, i LCDR3 koja ima aminokiselinski slijed SEQ ID NO: 29, pri čemu se protutijelo specifično veže na ljudski IL-15.

Broj ostalih patentnih zahtjeva: 20

**(11) BA/EP4382041**(21) **E04773** (22) 2025-04-24

(26) SR

(96) 22212648.4 2022-12-09

(97) 2024-06-12

(51) **A61B5/0536, A61B5/00**

(73) Xeramed GmbH

Ziel 43 9493 Mauren  
LI

(72) Grabow, Jörg

07426 Königsee

DE

Schwab, Horst

01445 Radebeul

DE

(74) "PETOŠEVIĆ" d.o.o. Sarajevo

Blažujski drum 2C 71210 Ilidža  
BA**(54) UREĐAJ ZA MERENJE BIOIMPEDANSE  
SPEKTROSKOPIJE DOJKE**

(57)

1. Uređaj za merenje bioimpedanse za merenje tkiva dojke, sa upravljačkom jedinicom i najmanje jednim aplikatorom za merenje, koji ima prvu, drugu, treću i četvrtu kontaktnu elektrodu, koje su postavljene na uglovima kvadrata i povezane su ili se mogu povezati preko električnih provodnika sa upravljačkom jedinicom, pri čemu je upravljačka jedinica konfigurisana da

generiše električni signal naizmjenične struje i da ga šalje dvema od četiri kontaktne elektrode, tako da one funkcionišu kao strujne elektrode, i prijem električnog signala naizmjeničnog napona između dve od četiri kontaktne elektrode, tako da one funkcionišu kao naponske elektrode, pri čemu najmanje dve od kontaktnih elektroda koje funkcionišu kao naponske elektrode, ne funkcionišu istovremeno kao strujne elektrode, upravljačka jedinica je dalje konfigurisana za to da električni signal naizmjenične struje šalje

jedan za drugim

- istovremeno prvoj i drugoj kontaktnoj elektrodi,
- istovremeno prvoj i trećoj kontaktnoj elektrodi,
- istovremeno prvoj i četvrtoj kontaktnoj elektrodi,
- istovremeno drugoj i trećoj kontaktnoj elektrodi,
- istovremeno drugoj i četvrtoj kontaktnoj elektrodi i
- istovremeno trećoj i četvrtoj kontaktnoj elektrodi, pri čemu

upravljačka jedinica sadrži računarsku jedinicu, koja je konfigurisana za izračunavanje prostorne raspodele impedanse tkiva dojke koje se ispituje na osnovu signala naizmeničnog napona snimljenih sa različitim konfiguracijama elektroda.

Broj ostalih patentnih zahtjeva: 19

(11) **BA/EP4255442**

(21) **E04775** (22) 2025-04-29

(26) HR

(31) 202063121531 P (32) 2020-12-04 (33) US  
202163199876 P 2021-01-29 US

(96) 21841055.3 2021-12-03

(97) 2023-10-11

(51) **A61K31/593, A61K9/00, A61K45/06, A61K31/519, A61P17/00, A61P17/06, A61P17/10, A61P17/14, A61P35/00, A61P37/06**

(73) Incyte Corporation  
1801 Augustine Cut-Off Wilmington, DE  
19803  
US

(72) SMITH, Paul  
Wilmington, 19803  
US

ZHANG, Zheng  
Wilmington, 19803  
US

PARKER, Melissa  
Wilmington, Delaware 19803  
US

FIDGE, James  
Guildford Surrey GU2 8GY  
GB

(74) "STAM" d.o.o.  
Sarači 77, 71000 Sarajevo  
BA

(54) **JAK INHIBITOR S ANALOGOM VITAMINA D ZA LIJEČENJE KOŽNIH BOLESTI**

(57)

1. Farmaceutska formulacija, **naznačena time, da** je za uporabu u topikalnom liječenju kožne bolesti, pri čemu obuhvaća:

(a) JAK1/2 inhibitor koji je ruksolitinib, ili njegova farmaceutski prihvatljiva sol, ili ruksolitinib, gdje su jedan ili više vodikovih atoma zamijenjeni atomima deuterija, ili njegova farmaceutski prihvatljiva sol;

(b) analog vitamina D3, koji je kalcipotriol ili maksakalcitol.

Broj ostalih patentnih zahtjeva: 18

**(11) BA/EP3253401**(21) **E04781** (22) 2025-05-14

(26) SR

(31) 201562111369 P (32) 2015-02-03 (33) US

201562136012 P 2015-03-20 US

(96) 16747195.2 2016-02-03

(97) 2017-12-13

(51) **A61K 38/08 (2019.01), A61K 9/48 (2006.01), A61P 5/06 (2006.01)**

(73) Amryt Endo, Inc.

One Boston Place, Suite 4000 Boston, MA

02108

US

(72) MAMLUK, Roni

Hagefen 3 Mazkeret Batya

IL

(74) DRAGAN MIĆUNOVIĆ

Branilaca Sarajeva 10, 71000 Sarajevo

BA

(54) **LEČENJE AKROMEALGIJE ORALNIM OKTREETIDOM**

(57)

1. Oktreetid za upotrebu u metodu lečenja akromegalije kod subjekta kod koga se pokazalo da je prethodni tretman ligandom somatostatin receptora bio efikasan i tolerisan, pri čemu se najmanje jedan dozni oblik koji sadrži oktreetid daje oralno subjektu dva puta dnevno, pri čemu je u obliku uljne suspenzije, koja je u formulaciji kapsule,

pri čemu uljna suspenzija sadrži hidrofobni medijum i čvrsti oblik, a čvrsti oblik sadrži:

oktreetid;

najmanje jednu so masne kiseline srednjeg lanca koja ima dužinu lanca od 6 do 14 atoma ugljenika, pri čemu je medijum lančana so masne kiseline prisutna u uljnoj suspenziji u količini od 11% do 40% težine; i polivinilpirolidon (PVP), pri čemu je PVP prisutan u uljnoj suspenziji u količini od 2% do 20% težine;

pri čemu je oktreetid u svakom doznom obliku 20 mg, pri čemu se primena vrši najmanje 1 sat pre obroka ili najmanje 2 sata posle obroka, da bi

se na taj način lečio subjekat, i pri čemu je ukupna količina oktreetida primenjenog dnevno, 40 mg, 60 mg ili 80 mg.

Broj ostalih patentnih zahtjeva: 16

**(11) BA/EP4214210**(21) **E04787** (22) 2025-05-12

(26) HR

(31) 202063079604 P (32) 2020-09-17 (33) US

(96) 21773886.3 2021-09-15

(97) 2023-07-26

(51) **C07D 487/04 (2006.01), A61P 35/00 (2006.01), A61K 31/551 (2006.01)**

(73) Novartis AG

Lichtstrasse 35 4056 Basel

CH

(72) BRANDL, Trixi

4002 Basel

CH

EHRHARDT, Claus

4002 Basel

CH

EPPLE, Robert

Solana Beach, California 92075

US

MARKERT, Christian

4002 Basel

CH

RIGOLLIER, Pascal

4002 Basel

CH

VELCICKY, Juraj

4002 Basel

CH

(74) "STAM" d.o.o.

Sarači 77, 71000 Sarajevo

BA

(54) **SPOJEVI I PRIPRAVCI KAO INHIBITORI SPPL2A**

(57)

1. Spoj, naznačen time, da je predstavljen Formulom (I) ili njegov kokristal, solvat, hidrat, farmaceutski

prihvatljiva sol ili stereoisomer,

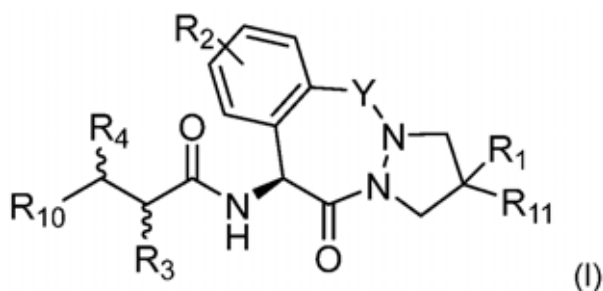

u kojoj:

Y je CH<sub>2</sub> ili C=O;

R<sub>1</sub> je H, C<sub>1</sub>-C<sub>6</sub> alkil ili halogen;

R<sub>2</sub> je H ili halogen;

R<sub>3</sub> je H, C<sub>1</sub>-C<sub>6</sub> alkil, C<sub>1</sub>-C<sub>6</sub> haloalkil, C<sub>3</sub>-C<sub>6</sub> cikloalkil, C<sub>1</sub>-C<sub>6</sub> alkil-fenil ili C<sub>1</sub>-C<sub>6</sub> alkil supstituiran sa C<sub>1</sub>-C<sub>6</sub> alkoksi;

R<sub>4</sub> je H, C<sub>1</sub>-C<sub>6</sub> alkil ili C<sub>1</sub>-C<sub>6</sub> alkil-fenil;

R<sub>10</sub> je -NHC(=O)R<sub>5</sub>, -C(=O)NHR<sub>5</sub> ili 9- ili 10-člani biciklički heteroaril koji ima 1 do 4 heteroatoma kao članove prstena od kojih se svaki neovisno bira od N, O i S, pri čemu je biciklički heteroaril nesupstituiran ili je biciklički heteroaril supstituiran s jednim ili više R<sub>6</sub>; R<sub>5</sub> je 5-člani heteroaril koji ima 1, 2 ili 3 heteroatoma kao članove prstena od kojih se svaki neovisno bira od N, O i S, pri čemu je 5-člani heteroaril nesupstituiran ili je 5-člani heteroaril supstituiran s jednim ili više supstituenata neovisno odabranih od sljedećih:

- i. halogen;
- ii. amino;
- iii. C<sub>3</sub>-C<sub>6</sub> cikloalkil opcionalno supstituiran s jednim ili više halogena;
- iv. C<sub>3</sub>-C<sub>6</sub> cikloalkenil;
- v. C<sub>1</sub>-C<sub>6</sub> alkil opcionalno supstituiran sa C<sub>1</sub>-C<sub>6</sub> alkoksi, C<sub>3</sub>-C<sub>6</sub> cikloalkilom ili fenilom;
- vi. C<sub>1</sub>-C<sub>6</sub> haloalkil;
- vii. -NHC(=O)C<sub>1</sub>-C<sub>6</sub> alkil, pri čemu je C<sub>1</sub>-C<sub>6</sub> alkil opcionalno supstituiran sa

C<sub>1</sub>-C<sub>6</sub> alkoksi;

- viii. -NHC(=O)-C<sub>1</sub>-C<sub>6</sub> haloalkil;
- ix. -NHC(=O)-C<sub>3</sub>-C<sub>6</sub> cikloalkil;
- x. -C(=O)NH-C<sub>1</sub>-C<sub>6</sub> alkil, pri čemu je C<sub>1</sub>-C<sub>6</sub> alkil opcionalno supstituiran sa C<sub>1</sub>-C<sub>6</sub> alkoksi;
- xi. -C(=O)NH-C<sub>1</sub>-C<sub>6</sub> haloalkil;
- xii. -C(=O)NH-C<sub>3</sub>-C<sub>6</sub> cikloalkil;
- xiii. -NHC(=O)fenil, pri čemu je fenil opcionalno supstituiran s jednim ili više supstituenata neovisno odabranih od halogena i C<sub>1</sub>-C<sub>6</sub> alkila;
- xiv. -C(=O)NHfenil, pri čemu je fenil opcionalno supstituiran s jednim ili više supstituenata neovisno odabranih od halogena i C<sub>1</sub>-C<sub>6</sub> alkila;
- xv. C<sub>1</sub>-C<sub>6</sub> alkoksi ili C<sub>1</sub>-C<sub>6</sub> haloalkoksi;
- xvi. feniloksi opcionalno supstituiran s jednim ili više halogena;
- xvii. fenil opcionalno supstituiran s jednim ili više supstituenata neovisno odabranih od halogena, -CN, C<sub>1</sub>-C<sub>6</sub> alkila, C<sub>1</sub>-C<sub>6</sub> alkoksi, C<sub>1</sub>-C<sub>6</sub> haloalkoksi i C<sub>1</sub>-C<sub>6</sub> haloalkila;
- xviii. 4- do 6-člani heterociklil opcionalno supstituiran s okso, -C(=O)OC<sub>1</sub>-C<sub>6</sub> alkilom ili -C(=O)OC<sub>1</sub>-C<sub>6</sub> cikloalkilom;
- xix. 5- ili 6-člani heteroaril koji ima 1 ili 2 heteroatoma kao članove prstena od kojih se svaki neovisno bira od N, O i S, pri čemu je heteroaril nesupstituiran ili je heteroaril supstituiran s jednim ili više supstituenata neovisno odabranih od sljedećih: C<sub>1</sub>-C<sub>6</sub> alkil, halogen, C<sub>1</sub>-C<sub>6</sub> haloalkil, C<sub>1</sub>-C<sub>6</sub> haloalkoksi, C<sub>1</sub>-C<sub>6</sub> alkoksi, 4- do 6-člani heterociklil, C<sub>3</sub>-C<sub>6</sub> cikloalkil, C<sub>3</sub>-C<sub>6</sub> cikloalkenil i C<sub>1</sub>-C<sub>6</sub> alkil opcionalno supstituiran s -OH, C<sub>1</sub>-C<sub>6</sub> alkoksi ili 4- do 6-članim heterociklilom opcionalno supstituiranim s okso; i
- xx. 9- ili 10-člani biciklički heteroaril koji ima 1 do 4 heteroatoma

kao članove prstena od kojih se svaki neovisno bira od N, O i S, pri čemu je heteroaril nesupstituiran ili je heteroaril supstituiran s jednim ili više supstituenata neovisno odabranih od sljedećih: C<sub>1</sub>-C<sub>6</sub> alkil, halogen, C<sub>1</sub>-C<sub>6</sub> haloalkil, C<sub>1</sub>-C<sub>6</sub> haloalkoksi, C<sub>1</sub>-C<sub>6</sub> alkoksi, 4- do 6-člani heterociklil, C<sub>3</sub>-C<sub>6</sub> cikloalkil, C<sub>3</sub>-C<sub>6</sub> cikloalkenil i C<sub>1</sub>-C<sub>6</sub> alkil opcionalno supstituiran sa C<sub>1</sub>-C<sub>6</sub> alkoksi;

svaki R<sub>6</sub> se neovisno bira od sljedećih: C<sub>1</sub>-C<sub>6</sub> alkil, C<sub>1</sub>-C<sub>6</sub> alkoksi, C<sub>1</sub>-C<sub>6</sub> haloalkil, cijano i halogen; i  
R<sub>11</sub> je H, C<sub>1</sub>-C<sub>6</sub> alkil ili halogen; ili  
R<sub>1</sub> i R<sub>11</sub> zajedno s atomom ugljika s kojim su vezani, mogu tvoriti 3- do 6-člani karbociklički prsten.

Broj ostalih patentnih zahtjeva: 15

(11) **BA/EP4140356**

(21) **E04791** (22) 2025-05-27

(26) HR

(96) 20944904.0 2020-07-15

(97) 2023-03-01

(51) **A45D20/12**

(75) Kazanceva, Elena Igorevna  
Apartment 2", Coral Crescent, Lance Aux  
Epines, St George  
GD

(74) DR DIANA PROTIĆ – TKALČIĆ &  
PARTNERS d.o.o.  
Koševo 36, 71000 Sarajevo  
BA

(54) **DRŽAČ ZA FEN ZA KOSU**

(57)

1. Držać za fen za kosu, koji se sastoji od izduženog tijela koje ima presjek u obliku slova U i izrađen je od elastičnog materijala, s ravnim bočnim stranama kraja za pričvršćivanje tijela držača na kojima se nalaze suprotne rupe za smještaj osi tijela držača, koje se odvojivo pričvršćuju s vanjske strane obje strane tijela držača, pri čemu je jedan kraj osi tijela držača opremljen navojem za povezivanje s pričvrstnim vijkom koji je konfiguriran za pritiskanje ili otpuštanje bočnih strana tijela držača u odnosu jedna na drugu, tijelo držača je postavljeno na os tijela držača s mogućnošću rotacije oko nje, **karakterizirano time** što su na bočnim stranama suprotnog kraja tijela držača predviđene suprotne rupe za smještaj krajeva elastičnog remena, stvarajući otvor između unutrašnje površine tijela držača i remena za smještaj drške fena za kosu, pri čemu je između strana tijela držača na njegovoj osi pričvršćen stalak, koji je izrađen s mogućnošću rotacije oko osi tijela držača, a za ovu namjenu jedan kraj stalka ima najmanje dva paralelna ravna izbočenja s rupama, pomoću kojih je stalak smješten na os držača tijela, pri čemu je poprečna dimenzija stalka manja od razmaka između strana tijela držača, unutar tijela držača na njegovom pričvrstnom kraju između strana čvrsto je postavljen i pričvršćen umetak izrađen od elastičnog materijala, pri čemu je umetak predviđen kao zaseban element ili integriran s tijelom držača, umetak je oblikovan u longitudinalnom presjeku u obliku slova W,

vertikalne strane longitudinalnog presjeka tijela držača, pri čemu su ravna izbočenja stalka smještena u utore W-oblikovanog umetka, stalak je cilindričan, sastoji se od dva dijela, pri čemu je dio stalka koji je povezan s tijelom držača pomoću ravnih izbočenja napravljen s longitudinalnim presjekom u obliku slova T, a drugi dio stalka je napravljen s longitudinalnim presjekom u obliku slova H, vertikalni dio T-oblikovanog dijela stalka konfiguriran je da bude smješten u gornji tor H-oblikovanog dijela stalka, dimenzije vertikalnog dijela T-oblikovanog dijela stalka odgovaraju dimenzijama gornjeg utora H-oblikovanog dijela stalka kako bi se omogućila nesmetana rotacija vertikalnog dijela T-oblikovanog dijela stalka unutar utora H-oblikovanog dijela stalka, istovremeno omogućujući kontakt između gornje krajnje površine H-oblikovanog dijela i horizontalne površine T-oblikovanog dijela stalka smještene oko njegovog vertikalnog dijela, na vertikalnom dijelu T-oblikovanog dijela stalka predviđena je središnja longitudinalna rupa s navojem, a na horizontalnom dijelu H-oblikovanog dijela stalka predviđena je središnja prolazna rupa čiji promjer odgovara promjeru longitudinalne rupe s navojem u T-oblikovanom dijelu stalka, oba dijela stalka međusobno su povezana pomoću vijka koji se ugrađuje sa strane donjeg utora H-oblikovanog dijela stalka, pri čemu vijak slobodno prolazi kroz središnju rupu na horizontalnom dijelu H-oblikovanog dijela stalka i zavrće se u središnju longitudinalnu rupu s navojem na vertikalnom dijelu T-oblikovanog dijela stalka, duljina noge vijka veća je od kombinirane visine obje rupe kako bi slobodni dio noge vijka, čija je duljina izmjerena od njegove glave do horizontalnog dijela H-oblikovanog dijela stalka, mogao biti smješten u donji tor H-oblikovanog dijela stalka, pri čemu se površine koje se dodiruju između H-oblikovanog i T-oblikovanog dijela stalka predviđaju u obliku cik-cak tako da se cik-cak izbočenje jedne kontaktne površine može smjestiti u cik-cak tor druge kontaktne površine, na slobodnom dijelu noge vijka između glave vijka i horizontalnog dijela H-oblikovanog dijela stalka smještena je prva opruga u normalno komprimiranom stanju, u donjem utoru H-oblikovanog dijela stalka smještena su dva T-oblikovana elementa čiji su vertikalni dijelovi povezani međusobno pomoću osi s mogućnošću rotacije T-oblikovanih elemenata oko nje, pri čemu su horizontalni dijelovi oba T-oblikovana elementa orijentirani u suprotnim smjerovima, horizontalni dio prvog T-oblikovanog elementa okrenut je

prema horizontalnom dijelu H-oblikovanog dijela stalka, pri čemu se u horizontalnom dijelu prvog T-oblikovanog elementa nalazi šupljina u kojoj je smještena druga opruga u normalno otpuštenom stanju, a njezina longitudinalna os usmjerena je uz horizontalni dio prvog T-oblikovanog elementa, na bočnoj površini horizontalnog dijela prvog T-oblikovanog elementa nalazi se rupa koja komunicira s prvom rupom predviđenom u donjem vertikalnom dijelu H-oblikovanog dijela stalka, te su rupe namijenjene smještaju tipke koja izranja prema van i djeluje kao zaustavljač za gornji T-oblikovani element kada se spoji s navedenim rupama, tipka je postavljena s mogućnošću djelovanja na drugu oprugu, pri čemu longitudinalno kretanje tipke uzrokuje odgovarajuću kompresiju druge opruge s naknadnim kretanjem tipke unutar šupljine, pri čemu je druga opruga postavljena s tipkom koja je odvojena od prve rupe predviđene u donjem vertikalnom dijelu H-oblikovanog dijela stalka, u donjem utoru H-oblikovanog dijela stalka između horizontalnog dijela H-oblikovanog dijela stalka i horizontalnog dijela prvog T-oblikovanog elementa koaksijalno sa stalkom smještena je normalno komprimirana treća opruga koja osigurava izbacivanje prvog T-oblikovanog elementa prema van kada se tipka oslobodi iz spajanja s prvom rupom predviđenom u donjem vertikalnom dijelu H-oblikovanog dijela stalka, pri čemu je u potpuno proširenoj poziciji prvog T-oblikovanog elementa predviđeno smještanje osi koja povezuje oba T-oblikovana elementa na vanjskoj strani, fiksiranje proširene pozicije prvog T-oblikovanog elementa osigurano je spajanjem tipke s drugom rupom predviđenom u donjem vertikalnom dijelu H-oblikovanog dijela stalka i smještenom ispod prve rupe predviđene u donjem vertikalnom dijelu H-oblikovanog dijela stalka, spajanje tipke s drugom rupom osigurano je kada horizontalni dio prvog T-oblikovanog elementa dostigne razinu druge rupe i kada se osi tipke i druge rupe poklope, pod djelovanjem komprimirane druge opruge omogućeno je vanjsko kretanje tipke u drugu rupu radi spajanja.

Broj ostalih patentnih zahtjeva: 9

(11) **BA/EP3947684**(21) **E04792** (22) 2025-05-19

(26) HR

(31) 201962826521 P (32) 2019-03-29 (33) US  
201962877765 P 2019-07-23 US  
(96) 20784141.2 2020-03-27

(97) 2022-02-09

(51) **C12N15/113**(73) Ionis Pharmaceuticals, Inc.  
2855 Gazelle Court Carlsbad, CA 92010  
US(72) FREIER, Susan M.  
2855 Gazelle Ct. Carlsbad, California 92010  
US  
BUI, Huynh-Hoa  
2855 Gazelle Ct. Carlsbad, California 92010  
US  
JAFAR-NEJAD, Paymaan  
2855 Gazelle Ct. Carlsbad, California 92010  
US  
RIGO, Frank  
2855 Gazelle Ct. Carlsbad, California 92010  
US(74) "STAM" d.o.o.  
Sarači 77, 71000 Sarajevo  
BA(54) **PRIPRAVCI I POSTUPCI ZA  
MODULACIJU UBE3A-ATS**

(57)

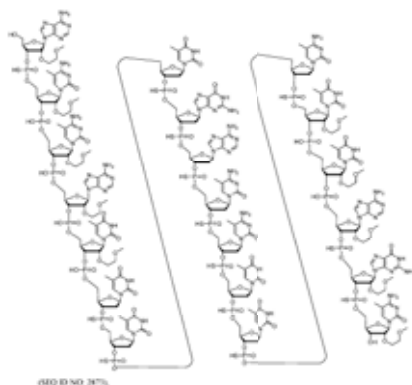
1. Modificirani oligonukleotid, **naznačen  
time, što** je u skladu sa sljedećom kemijskom  
strukturom:

ili njegova sol.

Broj ostalih patentnih zahtjeva: 16

(11) **BA/EP4031217**(21) **E04793** (22) 2025-05-28

(26) HR

(96) 19956917.9 2019-12-15

(97) 2022-07-27

(51) **A61M15/00, B05B17/06, A61M15/06,  
A24F40/05, A24F40/10, A61M11/00**(73) Shaheen Innovations Holding Limited  
Unit 2, Level 7, Al Sila Tower, Abu Dhabi  
Global Market Square, Al Maryah Island  
Abu Dhabi  
AE(72) ALSHAIBA SALEH GHANNAM  
ALMAZROUEI, Mohammed  
Abu Dhabi  
AE(74) "ŽIVKO MIJATOVIĆ & PARTNERS" d.o.o.  
Sarajevo  
M.H. Uskufije 3, 71000 Sarajevo  
BA(54) **ULTRAZVUČNI INHALATOR KOJI  
STVARA MAGLICU**

(57)

1. Ultrazvučni inhalator koji stvara maglicu,  
koji sadrži:spremnik (2) za tekućinu koji sadrži  
komoru (21) za tekućinu prilagođenu za  
primanje tekućine koja će biti atomizirana,komoru (22) za ultrazvučnu obradu  
koja fluidima komunicira s komorom (21) za  
tekućinu,sredstvo ultrazvučnih vibracija (5) koje  
je konfigurirano da stvara ultrazvučne valove  
unutar komore (22) za ultrazvučnu obradu;

usnik (1) za inhalaciju maglice;

element (27) za protok zraka koji se nalazi  
unutar dijela spremnika (2) za tekućinu, pri  
čemu element (27) za protok zraka sadrži:most (27a) za protok zraka s barem  
jednim otvorom (27a') za protok zraka koji je  
dio inhalacijskog kanala (20) od komore (22) za  
ultrazvučnu obradu do usnika (1) i

produljenu cijev (27b) za protok zraka s prvim krajem spojenim na most (27a) za protok zraka i drugim krajem postavljenim u blizini sredstva ultrazvučnih vibracija (5) i usmjerenim prema njemu,

pri čemu most (27a) za protok zraka nadalje sadrži periferni otvor (27a") koji osigurava put za protok zraka od okruženja ultrazvučnog inhalatora (100) koji stvara maglicu do komore (28) za protok zraka, a zatim do prvog kraja cijevi (27b) za protok zraka, tako da element (27) za protok zraka prilikom inhalacije osigurava protok zraka od okruženja kroz cijev (27b) za protok zraka do komore (22) za ultrazvučnu obradu te od komore (22) za ultrazvučnu obradu kroz inhalacijski kanal (20), pri čemu je most (27a) za protok zraka zahvaćen elementom (20a) u obliku krnjeg stošca koji sadrži barem periferni otvor (20a") poravnat s perifernim otvorom (27a") mosta (27a) za protok zraka te pri čemu je komora (28) za protok zraka smještena između usnika (1) i elementa (20a) u obliku krnjeg stošca.

Broj ostalih patentnih zahtjeva: 5

(11) **BA/EP4267105**

(21) **E04794** (22) 2025-05-28

(26) BS

(31) 202063131234 P (32) 2020-12-28 (33) US  
202063131244 P 2020-12-28 US  
202163150465 P 2021-02-17 US  
(96) 21851751.4 2021-12-27

(97) 2023-11-01

(51) **A61K9/00, A61K38/47, A61K39/395, A61K47/18, A61K47/20, A61K47/26, A61P31/00, A61P35/00**

(73) Bristol-Myers Squibb Company  
Route 206 & Province Line Road Princeton,  
NJ 08543  
US  
Halozyme, Inc.  
12390 El Camino Real San Diego, CA  
92130  
US

(72) HUANG, Masano  
Princeton, NJ 08543  
US  
KHOSRAVI, Mehrnaz  
Princeton, NJ 08543  
US  
HABY, Thomas, Arthur  
Lincroft, NJ 07738  
US  
HART, Scott, Aaron  
Princeton, NJ 08543  
US  
MANTRI, Rao, Venkatramana  
Princeton, NJ 08543  
US  
VEZINA, Heather, Elizabeth  
Princeton, NJ 08543  
US  
ROY, Amit  
Princeton, NJ 08543  
US  
MURTHY, Bindu, Purnima  
Princeton, NJ 08543  
US  
ARAS, Urvi, Ashish  
Princeton, NJ 08543  
US  
SANGHAVI, Kinjal  
Princeton, NJ 08543  
US  
ZHAO, Xiaochen  
Princeton, NJ 08543

US  
 BELLO, Akintunde  
 Princeton, NJ 08543  
 US

(74) "MSA IP"  
 Hamdije Kapidžića 12, 71000 Sarajevo  
 BA

(54) **KOMPOZICIJE ANTITIJELA I POSTUPCI  
 NJIHOVE UPOTREBE**

(57)

1. Farmaceutska kompozicija koja sadrži:

(i)

- (a) oko 120 mg/mL nivolumaba,
- (b) oko 20 mM histidina,
- (c) oko 250 mM saharoze,
- (d) oko 0.05% mas./zapr.

polisorbata 80,

- (d) oko 50 µM pentetinske kiseline,
- (e) oko 5 mM metionin, i
- (f) oko 2000 U/mL rHuPH20; ili

(ii)

- (a) oko 150 mg/mL nivolumaba,
- (b) oko 20 mM histidina,
- (c) oko 250 mM saharoze,
- (d) oko 0.05% mas/zapr. polisorbata 80,
- (e) oko 50 µM pentetinske kiseline,
- (f) oko 5 mM metionin, i
- (g) oko 2000 U/mL rHuPH20.

Broj ostalih patentnih zahtjeva: 13

(11) **BA/EP3700514**

(21) **E04795** (22) 2025-05-28

(26) BS

(31) 17198072 (32) 2017-10-24 (33) EP  
 (96) 18795414.4 2018-10-23

(97) 2020-09-02

(51) **A61K31/165, A61K31/19, A61K31/426,  
 A61P35/04, A61P35/00**

(73) Dompé farmaceutici S.p.A.  
 Via S. Martino della Battaglia, 12 20122  
 Milano  
 IT  
 The Research Institute at Nationwide  
 Children's Hospital  
 700 Children's Drive Columbus, Ohio 43205  
 US

(72) ROBERTS, Ryan, David  
 4715 Clayburn Dr E. Grove City Ohio 43123  
 US  
 BRANDOLINI, Laura  
 c/o Dompé farmaceutici S.p.A. Via Campo  
 Di Pile s.n.c. I-67100 L'Aquila (AQ)  
 IT

(74) "MSA IP"  
 Hamdije Kapidžića 12, 71000 Sarajevo  
 BA

(54) **KOMBINACIJA INHIBITORA IL-8 I  
 INHIBITORA IL-6/GP-130 ZA PRIMJENU  
 U LIJEČENJU PLUĆNIH METASTAZA  
 UDRUŽENIH SA OSTEOSARKOMOM**

(57)

1. Proizvod ili kit za primjenu u prevenciji i/  
 ili liječenju plućnih metastaza udruženih sa  
 osteosarkomom, pri čemu proizvod ili kit sadrži:

A. inhibitor IL-8, i

B. najmanje jedan inhibitor IL-6 i/ili najmanje  
 jedan inhibitor gp 130,

pri čemu su A) i B) dvije odvojene  
 formulacije za istovremenu, zasebnu ili  
 sekvencijalnu primjenu.

Broj ostalih patentnih zahtjeva: 13

**(11) BA/EP4223719**(21) **E04796** (22) 2025-06-04

(26) BS

(31) 202230262 (32) 2022-03-23 (33) ES  
(96) 22187705.3 2022-07-29

(97) 2023-08-09

**(51) C04B26/28, C04B111/28**(73) Poplac Development S.L.  
Catedrático Escardino (parque científico.  
edificio 3), 9 46980 Paterna (VALENCIA)  
ES(72) BLASCO LAHIGUERA, Asunción Ana  
46002 Valencia  
ES(74) "MSA IP"  
Hamdije Kapidžića 12, 71000 Sarajevo  
BA**(54) GRAĐEVINSKI MATERIJAL**

(57)

1. Građevinski materijal koji sadrži usitnjene mrtve alge ili vodene biljke i vezivno sredstvo biljnog porijekla, naznačen time da sadrži vodeni rastvor organske kiseline.

Broj ostalih patentnih zahtjeva: 14

**(11) BA/EP3813800**(21) **E04797** (22) 2025-06-09

(26) HR

(31) 201862692210 P (32) 2018-06-29 (33) US  
(96) 19740291.0 2019-06-28

(97) 2021-05-05

**(51) A61P35/00**(73) Incyte Corporation  
1801 Augustine Cut-Off Wilmington, DE  
19803  
US(72) ROCCO, William L.  
1801 Augustine Cut-Off Wilmington,  
Delaware 19803  
US  
MULLER, Francis X.  
1801 Augustine Cut-Off Wilmington,  
Delaware 19803  
US(74) "STAM" d.o.o.  
Sarači 77, 71000 Sarajevo  
BA**(54) FORMULACIJE INHIBITORA AXL/MER**

(57)

1. Farmaceutska formulacija u čvrstom oralnom obliku za doziranje,  
**naznačena time, da sadrži:**

- (a) N-(4-(4-amino-7-(1-izobutililpiperidin-4-il)pirolo[2,1-f][1,2,4]triazin-5-il)fenil)-1-izopropil-2,4-dioekso-3-(piridin-2-il)-1,2,3,4-tetrahidropirimidin-5-karboksamid (Spoj I), ili njegovu farmaceutski prihvatljivu sol, njegov solvat ili hidrat;
- (b) organsku kiselinu; i
- (c) surfaktant, pri čemu surfaktant je poloksamer.

Broj ostalih patentnih zahtjeva: 27

**(11) BA/EP3302907**(21) **E04798** (22) 2025-06-10

(26) SR

(31) 1500260 (32) 2015-05-29 (33) HU  
(96) 16738537.6 2016-02-16

(97) 2018-04-11

**(51) B28B1/08, B28B1/29**(73) SW Umwelttechnik Magyarország Kft  
Tóközi út.10 2339 Majosháza  
HU(72) BALOGH, Tamás  
Balassi Bálint u.10. 3950 Sárospatak  
HU(74) "PETOŠEVIĆ" d.o.o. Sarajevo  
Blažujski drum 2C 71210 Ilidža  
BA**(54) POSTUPAK I UREĐAJ ZA  
PROIZVODNJU VIŠESLOJNIH,  
PROFILISANIH PANELA ZA ZAŠTITU OD  
BUKE**

(57)

1. Postupak proizvodnje višeslojnih panela za zaštitu od buke, koji obuhvata korake izrade dva sloja u jednoj fazi od svežeg betona primenom građevinske tehnologije klizne oplata, pri čemu je jedan od slojeva sloj (1) od konvencionalnog šljunkovitog betona sa armaturom (2), dok je drugi sloj sloj (3) od drvo-betona, pri čemu se u toku operacije predprofilisanja nanosi drvo-beton (3) na sloj (1) od šljunkovitog betona do visine koja prevazilazi konačnu visinu i obrise profila panela za zaštitu od buke za 10–15%, **naznačen time, što** se konačna visina i profil panela dobijaju periodičnim udaljavanjem, tokom kratkih intervala, profilnih ploča koje su prilagođene za formiranje gornjeg profilisanog dela sloja od drvo-betona panela za zaštitu od buke, od površine drvo-betona, pri čemu se profilna ploča (18) samo delimično udaljava od materijala od drvo-betona pomoću periodičnog pomeranja profilne ploče (18), a amplituda periodičnog udaljavanja je najveća u oblasti blizu prednje ivice profilne ploče (18) u odnosu na pravac kretanja (30), a data amplituda postepeno opada ka njenom zadnjem delu.

Broj ostalih patentnih zahtjeva: 7

**(11) BA/EP3063287**(21) **E04799** (22) 2025-06-10

(26) HR

(31) 201361898310 P (32) 2013-10-31 (33) US  
(96) 14799932.0 2014-10-30

(97) 2016-09-07

**(51) C12P21/00, C12N5/00**(73) Amgen Inc.  
One Amgen Center Drive Thousand Oaks,  
California 91320  
US(72) PANDE, Sandhya  
5625 Elizabeth Avenue S.E. Auburn,  
Washington 98092  
US  
MUJACIC, Mirna  
1408 12th Avenue Apt. 210 Seattle,  
Washington 98122  
US(74) "INTELBIRO" d.o.o.  
M.H. Uskufije 3, 71000 Sarajevo  
BA**(54) UPOTREBA MONENSINA ZA  
REGULACIJU GLIKOZILACIJE  
REKOMBINANTNIH PROTEINA**

(57)

1. Postupak za povećanje visokog sadržaja manoze u glikoformu rekombinantnog proteina koji sadrži Fc regiju imunoglobulina tijekom procesa kultiviranja stanica sisavaca, koji uključuje:

uspostavljanje kulture stanica sisavaca koja eksprimira rekombinantni protein u mediju za kulturu bez seruma u bioreaktoru, održavanje stanica sisavaca tijekom faze proizvodnje, i dovođenje kulture stanica u kontakt s monensinom.

Broj ostalih patentnih zahtjeva: 16

**(11) BA/EP2893929**(21) **E04800** (22) 2025-06-11

(26) BS

(31) 201361792092 P (32) 2013-03-15 (33) US  
201361793007 P 2013-03-15 US  
201361882936 P 2013-09-26 US  
201361893436 P 2013-10-21 US

(96) 14199792.4 2014-03-14

(97) 2015-07-15

(51) **A61K31/546, A61K31/431, A61P31/00,  
A61P31/04, A61K47/02, A61K47/12,  
A61K47/18, A61K9/19, A61K9/00**(73) Merck Sharp & Dohme LLC  
126 East Lincoln Avenue Rahway, New  
Jersey 07065  
US(72) Damour, Nicole Miller  
65 Hayden Avenue Lexington, MA  
Massachusetts 02421  
US  
Terracciano, Joseph  
65 Hayden Avenue Lexington, MA  
Massachusetts 02421  
US(74) "MSA IP"  
Hamdije Kapidžića 12, 71000 Sarajevo  
BA(54) **ANTIBIOTSKE KOMPOZICIJE SA  
CEFTOLOZANOM**

(57)

1. Farmaceutska kompozicija koja sadrži ceftolozan sulfat, 125-650 mg neorganske soli na 1000 mg ekvivalenta slobodne baze ceftolozana i natrijum tazobaktam u količini 400-550 mg ekvivalenta slobodne kiseline tazobaktama na 1000 mg ekvivalenta slobodne baze ceftolozana, pri čemu se kompozicija može dobiti liofilizacijom ceftolozan sulfata u odsustvu tazobaktama i zatim mješanjem liofilizovanog ceftolozan sulfata sa kompozicijom natrijum tazobaktama koja je liofilizovana u odsustvu ceftolozana.

Broj ostalih patentnih zahtjeva: 8

**(11) BA/EP3802608**(21) **E04801** (22) 2025-06-11

(26) SR

(31) 201862676081 P (32) 2018-05-24 (33) US  
(96) 19737219.6 2019-05-21

(97) 2021-04-14

(51) **C07K16/28, C07K14/47, C07K16/30,  
A61P35/00, A61P35/02**(73) Janssen Biotech, Inc.  
800/850 Ridgeview Drive Horsham, PA  
19044  
US(72) GAUDET, Francois  
1400 McKean Road Spring House,  
Pennsylvania 19477  
US  
GILES-KOMAR, Jill  
31 Blakely Road Downingtown, Pennsylvania  
19335  
USHEIDRICH, Bradley  
1400 McKean Road Spring House,  
Pennsylvania 19477  
USHUANG, Chichi  
22 Dobs In Malvern, Pennsylvania 19355  
USKANE, Colleen  
1400 McKean Road Spring House,  
Pennsylvania 19477  
USMCDAID, Ronan  
3rd Floor, The Auction House 63a George  
Street Edinburgh EH2 2JG  
GBNEMETH-SEAY, Jennifer  
1400 McKean Road Spring House,  
Pennsylvania 19477  
US(74) DRAGAN MIĆUNOVIĆ  
Branilaca Sarajeva 10, 71000 Sarajevo  
BA(54) **ANTI-CD3 ANTITELA I NJIHOVA  
UPOTREBA**

(57)

1. Bispecifično ili multispecifično antitelo koje sadrži prvi domen koji specifično vezuje CD3 i drugi domen koji specifično vezuje drugi

antigen, pri čemu prvi domen sadrži:

a) promenjivi region teškog lanca koji sadrži SEQ ID NO: 652 i promenjivi region lakog lanca koji sadrži SEQ ID NO: 661;

b) teški lanac koji sadrži SEQ ID NO: 640 i laki lanac koji sadrži SEQ ID NO: 676;

c) promenjivi region teškog lanca koji sadrži SEQ ID NO: 657 i promenjivi region lakog lanca koji sadrži SEQ ID NO: 678; ili

d) teški lanac koji sadrži SEQ ID NO: 675 i laki lanac koji sadrži SEQ ID NO: 677; i

pri čemu drugi antigen jest antigen povezan sa tumorom.

Broj ostalih patentnih zahtjeva: 13

(11) **BA/EP4192829**

(21) **E04802** (22) 2025-06-12

(31) 202063063194 P (32) 2020-08-07 (33) US (96) 21763444.3 2021-08-06

(97) 2023-06-14

(51) **C07D413/04, A61K31/4439, A61P11/00**

(73) Vertex Pharmaceuticals Incorporated  
50 Northern Avenue Boston, MA 02210  
US

(72) CLEMENS, Jeremy J.  
Boston, Massachusetts 02210  
US

BOOKSER, Brett C.  
Boston, Massachusetts 02210  
US

CLEVELAND, Thomas  
Boston, Massachusetts 02210  
US

COON, Timothy R.  
Boston, Massachusetts 02210  
US

GALLANT, Michel  
Boston, Massachusetts 02210  
US

GROOTENHUIS, Peter  
deceased  
US

HADIDA RUAH, Sara Sabina  
Boston, Massachusetts 02210  
US

LATERREUR, Julie  
Boston, Massachusetts 02210  
US

MELILLO, Vito  
Boston, Massachusetts 02210  
US

MILLER, Mark Thomas  
Boston, Massachusetts 02210  
US

PARASELLI, Prasuna  
Boston, Massachusetts 02210  
US

RAMTOHUL, Yeeman K.  
Boston, Massachusetts 02210  
US

REDDY, Thumkunta Jagadeeswar  
Boston, Massachusetts 02210  
US

STURINO, Claudio  
Boston, Massachusetts 02210  
US

VALDEZ, Lino

Boston, Massachusetts 02210  
 US  
 ZHOU, Jinglan  
 Boston, Massachusetts 02210  
 US  
 BECHARA, William Schulz  
 Boston, Massachusetts 02210  
 US  
 BAEK, Minson  
 Boston, Massachusetts 02210  
 US

(74) "STAM" d.o.o.  
 Sarači 77, 71000 Sarajevo  
 BA

(54) **MODULATORI REGULATORA  
 TRANSMEMBRANSKE  
 PROVODLJIVOSTI CISTIČNE FIBROZE**

(57)

1. Spoj, **naznačen time**, da je odabran od spojeva Formule I:

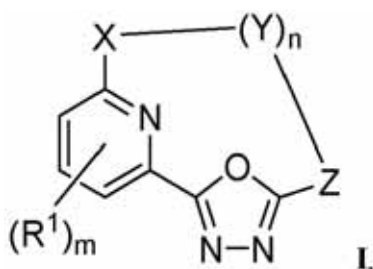

i njegovi deuterirani derivati i njegove farmaceutski prihvatljive soli, pri čemu:

**X** se bira od -O-, -S-, -SO-, i -SO<sub>2</sub>-;

svaki **Y** se neovisno bira od -C(R<sub>v</sub>)<sub>2</sub>-,  
 -O-, -CO-, i

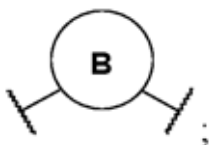

svaki **R<sub>v</sub>** se neovisno bira od sljedećih:  
 vodik, halogen, C<sub>1</sub>-C<sub>6</sub>alkil (opcionalno supstituiran s 1-3 skupine neovisno

odabrane od hidroksi i Q), C<sub>3</sub>-C<sub>8</sub> cikloalkil,  
 C<sub>6</sub>-C<sub>10</sub> aril, 5- do 10-člani heteroaril, -OR<sub>v1</sub>,  
 -CO<sub>2</sub>R<sub>v1</sub>, -COR<sub>v1</sub>, -CON(R<sub>v1</sub>)<sub>2</sub>, i

-NR<sub>v1</sub>-; ili se dva pojavljivanja **R<sub>v</sub>** na istom atomu uzimaju zajedno za tvorbu prstena koji se bira od C<sub>3</sub>-C<sub>8</sub> cikloalkila i 3- do 6-članog heterociklila; ili se dva pojavljivanja **R<sub>v</sub>**, od kojih je jedno na jednom atomu i od kojih je drugo na susjednom atomu, uzimaju zajedno za tvorbu Pi veze;

svaki **R<sub>v1</sub>** se neovisno bira od sljedećih:  
 vodik i C<sub>1</sub>-C<sub>6</sub>alkil; ili se dva pojavljivanja **R<sub>v1</sub>** vezana na istom atomu dušika, uzimaju zajedno za tvorbu 3- do 6-članog heterociklila;

**Prsten B** se bira od sljedećih:

- C<sub>6</sub>-C<sub>10</sub> aril (opcionalno supstituiran s 1-3 skupine neovisno odabrane od halogena, C<sub>1</sub>-C<sub>6</sub> alkila, i C<sub>1</sub>-C<sub>6</sub> alkoksi),
- C<sub>3</sub>-C<sub>8</sub> cikloalkil,
- 5- do 10-člani heteroaril, i
- 3- do 6-člani heterociklil (opcionalno supstituiran s 1-3 skupine neovisno odabrane od C<sub>1</sub>-C<sub>6</sub> alkila);

svaki **Q** se neovisno bira od sljedećih:

- C<sub>1</sub>-C<sub>6</sub> alkil opcionalno supstituiran s 1-3 skupine neovisno odabrane od sljedećih:

- halogen,
- okso,
- C<sub>6</sub>-C<sub>10</sub> aril (opcionalno supstituiran s 1-3 skupine neovisno odabrane od halogena i -OCF<sub>3</sub>), i
- C<sub>3</sub>-C<sub>8</sub> cikloalkil,

- C<sub>3</sub>-C<sub>8</sub> cikloalkil opcionalno supstituiran

s 1-3 skupine neovisno odabrane od sljedećih:

- halogen,
  - CN,
  - C<sub>1</sub>-C<sub>6</sub> alkil (opcionalno supstituiran s 1-3 skupine neovisno odabrane od halogena, -NH<sub>2</sub>, i -NHCOMe),
  - C<sub>1</sub>-C<sub>6</sub> alkoksi,
  - C<sub>6</sub>-C<sub>10</sub> aril (opcionalno supstituiran s 1-3 skupine neovisno odabrane od C<sub>1</sub>-C<sub>6</sub> alkila), i
  - C<sub>3</sub>-C<sub>8</sub> cikloalkil,
- C<sub>6</sub>-C<sub>10</sub> aril opcionalno supstituiran s 1-3 skupine neovisno odabrane od sljedećih:

- halogen,
- CN,
- C<sub>1</sub>-C<sub>6</sub> alkil (opcionalno supstituiran s 1-3 skupine neovisno odabrane od halogena, i hidroksi),
- C<sub>1</sub>-C<sub>6</sub> alkoksi opcionalno supstituiran s 1-4 skupine neovisno odabrane od:
  - halogena,
  - C<sub>3</sub>-C<sub>8</sub> cikloalkila (opcionalno supstituiranog s CF<sub>3</sub>),

- C<sub>6</sub>-C<sub>10</sub> aril (opcionalno supstituiran s 1-3 skupine neovisno odabrane od halogena, CF<sub>3</sub>, OCF<sub>3</sub>, i C<sub>1</sub>-C<sub>6</sub> alkila), i
- C<sub>6</sub>-C<sub>10</sub> aril,

· 5- do 10-člani heteroaril opcionalno supstituiran s 1-3 skupine neovisno odabrane od sljedećih:

- halogen,

- C<sub>1</sub>-C<sub>6</sub> alkil (opcionalno supstituiran s 1-3 skupine neovisno odabrane od halogena),
  - C<sub>3</sub>-C<sub>8</sub> cikloalkil (opcionalno supstituiran s 1-3 CF<sub>3</sub> skupine), i
  - 3- do 10-člani heterociklil,
- 3- do 10-člani heterociklil opcionalno supstituiran s 1-3 skupine neovisno odabrane od sljedećih:
- C<sub>1</sub>-C<sub>6</sub> alkil (opcionalno supstituiran s 1-3 skupine neovisno odabrane od okso i C<sub>3</sub>-C<sub>8</sub> cikloalkila), i
  - okso;

svaki **R<sub>1</sub>** se neovisno bira od sljedećih:

halogen, C<sub>1</sub>-C<sub>6</sub> alkil (opcionalno supstituiran s 1-6 skupina neovisno odabranih od halogena i hidroksi), -OR<sub>2</sub>, -N(R<sub>2</sub>)<sub>2</sub>, -CO<sub>2</sub>R<sub>2</sub>, -CO-N(R<sub>2</sub>)<sub>2</sub>, -CN, fenil, benzil, C<sub>1</sub>-C<sub>6</sub> alkoksi, C<sub>3</sub>-C<sub>8</sub> cikloalkil, 5- do 6-člani heteroaril, 3- do 6-člani heterociklil, -SO<sub>2</sub>R<sub>2</sub>, -SR<sub>2</sub>, -SOR<sub>2</sub>, -PO(OR<sub>2</sub>)<sub>2</sub>, i -PO(R<sub>2</sub>)<sub>2</sub>;

svaki **R<sub>2</sub>** se neovisno bira od sljedećih:

vodik, C<sub>1</sub>-C<sub>6</sub> alkil (opcionalno supstituiran s 1-6 skupina neovisno odabranih od halogena), i C<sub>6</sub>-C<sub>10</sub> aril (opcionalno supstituiran s C<sub>1</sub>-C<sub>6</sub> alkoksi, koji je opcionalno supstituiran s 1-6 skupina neovisno odabranih od halogena);

**Z** se bira od:

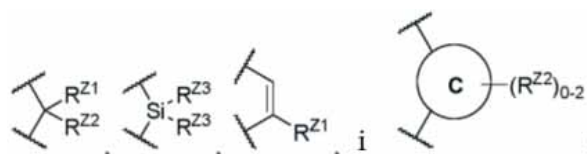

pri čemu **Prsten C** se bira od C<sub>6</sub>-C<sub>10</sub> arila i

5- do 10-članog heteroarila;

**R<sub>z1</sub>** se bira od sljedećih: vodik, -CN, C<sub>1</sub>-C<sub>6</sub> alkil (opcionalno supstituiran s 1-6 skupina neovisno odabranih od halogena ili 1-3 hidroksi), 3- do 6-člani heterociklil, 3- do 6-člani cikloalkil, 5- do 6-člani aril, i 5- do 6-člani heteroaril;

**R<sub>z2</sub>** se bira od sljedećih: vodik, halogen, i hidroksi, ili se **R<sub>z1</sub>** i **R<sub>z2</sub>** uzimaju zajedno za tvorbu skupine odabrane od okso i =N-OH;

svaki **R<sub>z3</sub>** se neovisno bira od sljedećih: hidroksi, C<sub>1</sub>-C<sub>6</sub> alkoksi, C<sub>1</sub>-C<sub>6</sub> alkil, C<sub>1</sub>-C<sub>6</sub> haloalkil, i C<sub>6</sub>-C<sub>10</sub> aril; ili se dva pojavljivanja **R<sub>z3</sub>** uzimaju zajedno za tvorbu 3- do 6-članog heterociklila;

**n** se bira od 4, 5, 6, 7, i 8; i

**m** se bira od 0, 1, 2, i 3.

Broj ostalih patentnih zahtjeva: 20

(11) **BA/EP4313293**

(21) **E04803** (22) 2025-06-13

(26) SR

(31) 21165288 (32) 2021-03-26 (33) EP  
21209682 2021-11-22 EP  
(96) 22719225.9 2022-03-25

(97) 2024-02-07

(51) **A61P1/16, A61P7/04, A61P9/10, A61P11/00, A61P13/12, A61P27/02, A61K31/437, A61K31/519, A61K31/5365, C07D519/00**

(73) Chiesi Farmaceutici S.p.A.  
Via Palermo, 26/A 43122 Parma  
IT

(72) CARZANIGA, Laura

43122, Parma

IT

RIZZI, Andrea

43122, Parma

IT

IOTTI, Nicolò

43122, Parma

IT

RANCATI, Fabio

43122, Parma

IT

KARAWAJCZYK, Anna

43122, Parma

IT

WOLEK, Barbara Karolina

43122, Parma

IT

CLARK, David Edward

43122, Parma

IT

MULLINS, Toby Matthew Grover

43122, Parma

IT

KNIGHT, Keith Christopher

43122, Parma

IT

WHITTAKER, Ben Paul

43122, Parma

IT

LEVANTO, Stefano

43122, Parma

IT

(74) DRAGAN MIĆUNOVIĆ

Branilaca Sarajeva 10, 71000 Sarajevo

BA

(54) DERIVATI TETRAHIDROTIENOPRIDINA  
KAO INHIBITORI DDR

- X

(57)

1. Jedinjenje formule (I)

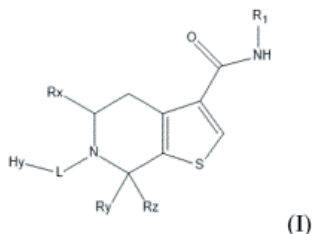

pri čemu:

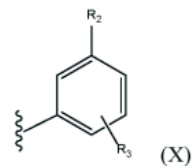
**R<sub>x</sub>, R<sub>y</sub> i R<sub>z</sub>** su nezavisno H ili -(C<sub>1</sub>-C<sub>4</sub>)alkil;**L** je odabran iz grupe koja se sastoji od -C(O)- i -CH<sub>2</sub>-;**Hy** je biciklični heteroaril opciono supstituisan sa najmanje jednim supstituentom odbranim iz grupe koju čine -(C<sub>1</sub>-C<sub>4</sub>)alkil, atomi halogena, cijano (-CN), -O-(C<sub>1</sub>-C<sub>4</sub>)alkil, -O-(C<sub>1</sub>-C<sub>4</sub>)alkilen-OH, -O-(C<sub>1</sub>-C<sub>4</sub>)alkilen-O-(C<sub>1</sub>-C<sub>4</sub>)alkil, -O-(C<sub>1</sub>-C<sub>4</sub>)alkilen-heterocikloalkil, -(C<sub>1</sub>-C<sub>4</sub>)alkilen-NR<sub>4</sub>R<sub>5</sub>, -(C<sub>1</sub>-C<sub>6</sub>)haloalkil i heterocikloalkil opciono supstituisan jednim ili više -(C<sub>1</sub>-C<sub>4</sub>)alkilom, ili je **Hy** biciklični poluzasićeni heteroaril;**R<sub>1</sub>** je odabran iz grupe koju čine:**Het** koji je heteroaril opciono zamenjen sa jednim ili više supstituenata odbranim iz grupe: -(C<sub>1</sub>-C<sub>4</sub>)alkil, -(C<sub>1</sub>-C<sub>4</sub>)haloalkil, cikloalkil opciono zamenjen jednim ili više -(C<sub>1</sub>-C<sub>6</sub>)haloalkil, -O-(C<sub>1</sub>-C<sub>4</sub>)haloalkil, -O-(C<sub>1</sub>-C<sub>4</sub>)alkil, -(C<sub>1</sub>-C<sub>4</sub>)alkilen-OH, -(C<sub>1</sub>-C<sub>4</sub>)alkilen-NR<sub>4</sub>R<sub>5</sub>, heterocikloalkil, -(C<sub>1</sub>-C<sub>4</sub>)alkilen-aril i aril, pri čemu je taj aril opciono supstituisan jednom ili više grupa odbranih iz-(C<sub>1</sub>-C<sub>4</sub>)alkil i atoma halogena, i

Pri čemu je:

**R<sub>2</sub>** je H ili je odabran iz grupe koja se sastoji od: -O-(C<sub>1</sub>-C<sub>4</sub>)haloalkil, atoma halogena, -O-cikloalkila i -(C<sub>1</sub>-C<sub>4</sub>)haloalkila;**R<sub>3</sub>** je H ili je odabran iz grupe koju čine atomi halogena, cijanogrupe, heterocikloalkil opciono supstituisan jednim ili više -(C<sub>1</sub>-C<sub>4</sub>)alkil, -(C<sub>1</sub>-C<sub>4</sub>)alkilen-heterocikloalkil, -(C<sub>1</sub>-C<sub>4</sub>)alkilen-heterocikloalkil-(CH<sub>2</sub>)<sub>n</sub>-NR<sub>4</sub>R<sub>5</sub>, -(C<sub>1</sub>-C<sub>4</sub>)alkilen-NR<sub>4</sub>R<sub>5</sub>, -(C<sub>1</sub>-C<sub>4</sub>)alkilen-NR<sub>4</sub>R<sub>6</sub>, -O-(C<sub>1</sub>-C<sub>4</sub>)alkil, -O-(C<sub>1</sub>-C<sub>4</sub>)haloalkil, -O-(C<sub>1</sub>-C<sub>4</sub>)alkilen-OH, heteroaril opciono supstituisan sa -(C<sub>1</sub>-C<sub>4</sub>)alkil, -O-(C<sub>1</sub>-C<sub>4</sub>)alkilen-NR<sub>4</sub>R<sub>5</sub>, -O-(C<sub>1</sub>-C<sub>4</sub>)alkilen-O-(C<sub>1</sub>-C<sub>4</sub>)alkil, -O-(C<sub>1</sub>-C<sub>4</sub>)alkilen-heterocikloalkilom i -O-heterocikloalkilom, pri čemu je svaki od navedenih heterocikloalkila opciono supstituisan sa jednom ili više grupa odbranih od -(C<sub>1</sub>-C<sub>4</sub>)alkila, okso, halogen atoma, -C(O)-(C<sub>1</sub>-C<sub>4</sub>)alkila i heterocikloalkila;**n** je 0, 1 ili 2;**R<sub>4</sub>** je H ili -(C<sub>1</sub>-C<sub>4</sub>)alkil;**R<sub>5</sub>** je H ili -(C<sub>1</sub>-C<sub>4</sub>)alkil;**R<sub>6</sub>** je odabran iz grupe koja se sastoji od heterocikloalkila, -(C<sub>1</sub>-C<sub>4</sub>)alkilen-O-(C<sub>1</sub>-C<sub>4</sub>)alkila i-(C<sub>1</sub>-C<sub>4</sub>)alkilen-OH;

i farmaceutski prihvatljive soli od njih, pri čemu izraz „poluzasićeni heteroaril“ označava bicikličnu grupu koja sadrži jedan ili više heteroatoma izabranih iz grupe S, N i O, i uključuje monociklični heteroaril kondenzovan sa monocikličnim heterocikloalkil prstenom.

Broj ostalih patentnih zahtjeva: 15

**(11) BA/EP3965920****(21) E04804** (22) 2025-06-17

(26) SR

(31) 201900006601 (32) 2019-05-07 (33) IT  
(96) 20731206.7 2020-05-07

(97) 2022-03-16

**(51) B01D53/14, C10C3/12, E01C19/10,  
B01D47/02, B01D47/06, F23G7/06,  
F23J15/02, D06N5/00, B01D53/72**(73) Valli Zabban S.p.A.  
Via di Le Prata, 103 50041 Calenzano  
IT(72) OLMI, Eugenio  
Via A. Garella, 49 59100 Prato  
IT(74) "ŽIVKO MIJATOVIĆ & PARTNERS" d.o.o.  
Sarajevo  
M.H. Uskufije 3, 71000 Sarajevo  
BA**(54) POSTUPAK I SISTEM ZA UKLANJANJE  
EMISIJA NEPRIJATNIH MIRISA IZ  
INDUSTRIJSKOG PROCESA**

(57)

1. Postupak za tretiranje sirovog ispusnog gasa (4,4') koji sadrži bitumenske pare, oslobođene od strane najmanje jednog dela opreme (1,1'), konfigurisanog za sprovođenje koraka tretiranja praha (3) punila, pri čemu se navedeni deo opreme (1,1') snabdeva navedenim prahom (3) punila i/ili izvodi operaciju mešanja navedenog praha (3) punila sa navedenim bitumenom (2), pri čemu se tokom navedenog koraka tretiranja navedenog praha (3) punila, navedeni sirovi ispusni gas (4,4') od normalnog sirovog ispusnog gasa (4), koji ne sadrži prah, postaje sirovi ispusni gas (4') koji sadrži prah i koji takođe sadrži izvesnu količinu navedenog praha (3) punila, pri čemu navedeni postupak obuhvata korake:

- prethodnog organizovanja uređaja (20) za pranje gasa konfigurisanog za snabdevanje rastvorom (9) za pranje koji sadrži surfaktant;
- prethodnog organizovanja kotla (40);
- prvog prenosa navedenog sirovog ispusnog gasa (4,4') koji sadrži izvesnu količinu navedenog praha punila u navedeni uređaj (20) za pranje gasa;
- dovođenja navedenog sirovog ispusnog

gasa (4,4') koji sadrži izvesnu količinu navedenog praha punila, u kontakt sa navedenim rastvorom (9) za pranje koji sadrži surfaktant;

- uklanjanja navedene količine praha punila iz navedenog sirovog ispusnog gasa koji sadrži prah;

- oslobađanja, pomoću navedenog uređaja (20) za pranje gasa, prečišćenog ispusnog gasa (5) koji suštinski ne sadrži navedeni prah punila;

- drugog prenosa navedenog prečišćenog ispusnog gasa (5) u navedeni kotao (40) i sagorevanje navedenog prečišćenog ispusnog gasa (5), čime se dobija dimni gas (8).

Broj ostalih patentnih zahtjeva: 11

(11) **BA/EP4045039**(21) **E04805** (22) 2025-06-17

(31) 201962916062 P (32) 2019-10-16 (33) US

(96) 20875989.4 2020-10-16

(97) 2022-08-24

(51) **C07D213/64, C07D401/06, C07K5/02, A61K31/4412, A61K31/4427, A61P1/00, A61P29/00**(73) Morphic Therapeutic, Inc.  
35 Gatehouse Drive A2 Waltham, MA 02451  
US(72) BURSAVICH, Matthew G.  
172 Damon Road Needham, MA 02494  
US  
CUI, Dan  
655 Concord Avenue Apt 603 Cambridge,  
MA 02138  
US  
DOWLING, James E.6 Partridge Road Lexington, MA 02420  
USHAHN, Kristopher N.  
32 Webster Street Medford, MA 02155  
USHARRISON, Bryce A.  
7 Old Wood Road Framingham, MA 01701  
USLIN, Fu-Yang  
44 Saxony Drive Sudbury, MA 01776  
USLIPPA, Blaise S.  
784 Commonwealth Avenue Newton, MA  
02459  
USROGERS, Bruce N.  
252 Common Street Belmont, MA 02478  
USTROAST, Dawn M.  
325 Springs Road Bedford, MA 01730  
USZHONG, Cheng  
19 Burnham Street, D4 Belmont, MA 02478  
USKONZE, Kyle D.  
339 3rd Street, Apt. 2c Brooklyn, NY 11215  
USGERASYUTO, Aleksey I.  
20 Skyline Drive Flemington, NJ 08822  
USKIM, Byungchan  
20 At Port Imperial 322 West New York, NJ  
07093  
USRAFI, Salma  
10 North Hancock Street Lexington, MA  
02420US  
DAY, Tyler  
520 West 48th Street Apt 7g New York, NY  
10036  
US  
HICKEY, Eugene  
5 Woodbury Drive Danbury, CT 06811  
US  
HOUANG, Evelyne  
2638 21st St., Apt 9d Queens, NY 11102  
US  
ZAhLER, Robert  
5 East Welling Avenue Pennington, NJ  
08534  
US(74) "INTELBIRO" d.o.o.  
M.H. Uskufije 3, 71000 Sarajevo  
BA(54) **INHIBIRAJUĆI LJUDSKI INTEGRIN  
ALFA-4BETA-7**

(57)

1. Spoj formule (I):

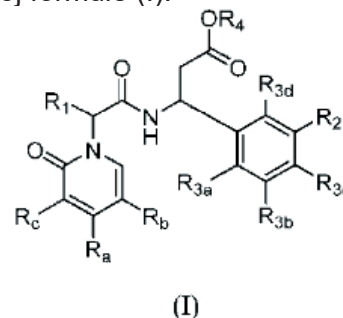

(I)

ili njegove farmaceutski prihvatljive soli, pri  
čemu suR<sub>a</sub>, R<sub>b</sub> i R<sub>c</sub> neovisno odabrani iz skupine  
koja se sastoji od H, Me, halida, CF<sub>3</sub>, C(H)F<sub>2</sub>,  
C(F)H<sub>2</sub> i supstituiranog ili nesupstituiranog -(C<sub>1</sub>-  
C<sub>5</sub>)alkilen-N-(R<sub>x</sub>)(R<sub>y</sub>); pod uvjetom da barem  
jedan od R<sub>a</sub>, R<sub>b</sub> i R<sub>c</sub> jest -(C<sub>1</sub>-C<sub>5</sub>)alkilen-N-(R<sub>x</sub>)  
(R<sub>y</sub>);R<sub>x</sub> i R<sub>y</sub> neovisno su odabrani iz skupine  
koja se sastoji od H i supstituiranog ili  
nesupstituiranog (C<sub>1</sub>-C<sub>6</sub>)-alkila; ili R<sub>x</sub> i R<sub>y</sub>, koji  
se uzimaju zajedno s N na koji su spojeni,  
oblikuju nesupstituirani prsten od 4 do 6  
članova ili supstituirani prsten od 4 do 6  
članova, supstituirani s barem jednim halidom,  
nesupstituiranim (C<sub>1</sub>-C<sub>4</sub>) alkilom ili OMe;R<sub>1</sub> je supstituirani ili nesupstituirani (C<sub>1</sub>-

C<sub>6</sub>)-alkil, supstituirani ili nesupstituirani (C<sub>1</sub>-C<sub>4</sub>)-alkilen-(C<sub>3</sub>-C<sub>6</sub>)-cikloalkil ili supstituirani ili nesupstituirani (C<sub>1</sub>-C<sub>4</sub>)-alkilen-(C<sub>1</sub>-C<sub>4</sub>)-alkoksi;

R<sub>2</sub> je

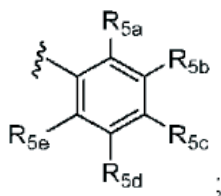

R<sub>3a</sub> i R<sub>3b</sub> neovisno su odabrani iz skupine koja se sastoji od H, supstituiranog ili nesupstituiranog (C<sub>1</sub>-C<sub>5</sub>)-alkila, supstituiranog ili nesupstituiranog (C<sub>3</sub>-C<sub>6</sub>)-cikloalkila, supstituiranog ili nesupstituiranog heterocikloalkila s 3 do 6 članova, -OH, -CN, halida, CF<sub>3</sub>, C(H)F<sub>2</sub>, C(F)H<sub>2</sub>, -(C<sub>1</sub>-C<sub>4</sub>)-alkoksija, -OCF<sub>3</sub> i supstituiranog ili nesupstituiranog (C<sub>1</sub>-C<sub>4</sub>)-alkilen-(C<sub>1</sub>-C<sub>4</sub>)-alkoksija; pod uvjetom da R<sub>3a</sub> i R<sub>3b</sub> nisu oba H;

R<sub>3c</sub> je H;

R<sub>3d</sub> je H;

R<sub>4</sub> je H ili supstituirani ili nesupstituirani (C<sub>1</sub>-C<sub>4</sub>)-alkil;

R<sub>5a</sub> i R<sub>5e</sub> neovisno su odabrani iz skupine koja se sastoji od H, CN, halida, CF<sub>3</sub>, C(H)F<sub>2</sub>, C(F)H<sub>2</sub>, supstituiranog ili nesupstituiranog (C<sub>3</sub>-C<sub>6</sub>)-cikloalkila, supstituiranog ili nesupstituiranog (C<sub>1</sub>-C<sub>5</sub>)-alkila, hidroksila i (C<sub>1</sub>-C<sub>4</sub>)-alkoksija; i

R<sub>5b</sub>, R<sub>5c</sub> i R<sub>5d</sub> neovisno su odabrani iz skupine koja se sastoji od H, CN, halida, CF<sub>3</sub>, C(H)F<sub>2</sub>, C(F)H<sub>2</sub>, supstituiranog ili nesupstituiranog (C<sub>1</sub>-C<sub>5</sub>)-alkila, supstituiranog ili nesupstituiranog (C<sub>3</sub>-C<sub>6</sub>)-cikloalkila, supstituiranog ili nesupstituiranog heterocikloalkila s 3 do 6 članova, hidroksila i (C<sub>1</sub>-C<sub>4</sub>)-alkoksija;

pri čemu, ako drugačije nije naznačeno, supstituirano znači supstituirano jednim supstituentom ili više njih odabranih između alkila, cikloalkila, heterociklilalkila, halogena, OH, OMe, C(H)F<sub>2</sub>, C(F)H<sub>2</sub>, CF<sub>3</sub>, C(H)<sub>2</sub>CF<sub>3</sub>, SF<sub>5</sub> CHFCH<sub>2</sub>amina, CH<sub>2</sub> amina i CN-a.

(11) **BA/EP3121280**

(21) **E04807** (22) 2025-06-20

(26) SR

(31) 08425727 (32) 2008-11-13 (33) EP  
152297 P 2009-02-13 US  
(96) 16187284.1 2009-11-13

(97) 2017-01-25

(51) **C12N15/113, A61K31/7088**

(73) Nogra Pharma Limited  
33 Sir John Rogerson's Quay Dublin 2  
IE

(72) BARONI, Sergio  
Via Piazzolo 3 I-24030 Villa d'Adda  
IT  
BELLINVIA, Salvatore  
Via Brusafiera 12 I-33170 Pordenone  
IT  
VITI, Francesca  
Via Benedetto Croce 44 I-20099 Sesto San  
Giovanni  
IT

(74) "ŽIVKO MIJATOVIĆ & PARTNERS" d.o.o.  
Sarajevo  
M.H. Uskufije 3, 71000 Sarajevo  
BA

(54) **ANTISENS KOMPOZICIJE I POSTUPCI  
PRAVLJENJA I UPOTREBE ISTIH**

(57)

1. Farmaceutska formulacija tablete za oralnu primenu antisens oligonukleotida naznačena time što sadrži:

unutargranularnu fazu koja sadrži antisens oligonukleotid koji sadrži nukleotidnu sekvencu SEQ ID NO: 1 ili njegovu farmaceutski prihvatljivu so, i farmaceutski prihvatljiv filer; vangranularnu fazu koja sadrži dezintegrant; i enteričku oblogu koja sadrži kopolimer etilakrilata i metakrilne kiseline, pri čemu farmaceutska formulacija tablete, nakon oralne primene pacijentu, isporučuje antisens oligonukleotid suštinski u terminalni ileum i/ili desni kolon pacijenta.

(11) **BA/EP3820449**(21) **E04810** (22) 2025-06-30(31) 18305933 (32) 2018-07-11 (33) EP  
(96) 19736749.3 2019-07-11

(97) 2021-05-19

(51) **A61K9/08, A61K47/44, A61K31/00,  
A61K31/575**(73) Beta Innov  
49 rue Rouelle 75015 Paris  
FR(72) MERSEL, Marcel  
Villa Bellagio 1149 rue de la Croix Verte  
34090 Montpellier  
FR  
RAKOTOARIVELO, Clovis  
Résidence Porte des consuls appt 45  
20 rue de la nuit du 4 août 1789 34070  
Montpellier  
FR(74) "MSA IP"  
Hamdije Kapidžića 12, 71000 Sarajevo  
BA(54) **KOMPOZICIJA KOJA SADRŽI  
7BETA-HIDROKSIHOLESTEROL I  
LIPIDNI NOSAČ I NJENA PRIMJENA  
U LIJEČENJU NEOPLASTIČNIH  
PATOLOGIJA**

(57)

1. Kompozicija koja sadrži najmanje jedan derivat 7p-hidroksiholesterola i lipidni nosač, pri čemu navedeni lipidni nosač sadrži ulje ili smještu ulja, isključujući lipidni nosač koji se sastoji od lipidnih vezikula formiranih od jednog ili više lipidnih slojeva ili koji se sastoji od fosfolipida u nelipozomalnom obliku, u kome derivat 7p-hidroksiholesterola odgovara formuli

(I)

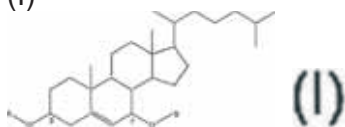

u kojoj:

- A predstavlja

-C(O)R<sub>i</sub> grupu u kojoj R<sub>i</sub> je zasićen heterocikl koji sadrži 5 do 14 članova i uključuje 1 ili 2 heteroatoma,

nesupstituisan ili supstituisan sa najmanje jednom linearnim ili razgranatim C<sub>1</sub>-C<sub>6</sub> alkilom ili grupom izabranom od OR, NRR', NHR i SR, gde R i R', nezavisno, predstavlja vodonik, linearni ili razgranati C<sub>1</sub>-C<sub>12</sub>, poželjno C<sub>1</sub>-C<sub>6</sub>, alkil, ili nesupstituisani aril; ili -(R<sub>sjn</sub>- grupu u kojoj R<sub>2</sub> je aminokiselinski ostatak vezan njegovim C-terminalnim krajem i n= 1 do 3, pri čemu je svaki od R? isti ili različit, u kojoj N-terminalni kraj navedene aminokiseline može biti supstituisan sa -C(0)R<sub>3</sub> grupom u kojoj R<sub>3</sub> je mono- ili policiklična C<sub>6</sub>-C<sub>14</sub> arilalki 1 grupa; mono- ili policiklična C<sub>5</sub>-C<sub>14</sub> heteroarilalkil grupa koja može da sadrži jedan ili više heteroatoma, koji mogu biti isti ili različiti; mono- ili policiklična C<sub>6</sub>-C<sub>14</sub> arilalkiloksi grupa ili mono- ili policiklična C<sub>5</sub>- C<sub>14</sub> heteroarilalkiloksi grupa koja može da sadrži jedan ili više heteroatoma, koji mogu biti isti ili različiti,

- B predstavlja -C(0)R<sub>4</sub> grupu, u kojoj R<sub>4</sub> je linearni ili razgranati C<sub>1</sub>-C<sub>12</sub>, poželjno C<sub>1</sub>-C<sub>6</sub>, alkil, nesupstituisan ili supstituisan sa grupom izabranom od OR, NRR', NHR i SR, kao što je definisano iznad; aril grupa, nesupstituisana ili supstituisana sa grupom izabranom od OR, NRR', NHR i SR, kao što je definisano iznad; ili R<sub>4</sub> predstavlja OR<sub>5</sub>, u kojoj R<sub>5</sub> je linearni ili razgranati C<sub>1</sub>-C<sub>12</sub>, poželjno C<sub>1</sub>-C<sub>6</sub>, alkil.

Broj ostalih patentnih zahtjeva: 20

---

---

(11) **BA/EP4090670**

(21) **E04811** (22) 2025-07-01

(26) HR

(31) 202062961624 P (32) 2020-01-15 (33) US

(96) 21741383.0 2021-01-14

(97) 2022-11-23

(51) **C07K7/08, A61K38/00, C07K14/54**

(73) Janssen Biotech, Inc.  
800/850 Ridgeview Drive Horsham, PA  
19044

US

Protagonist Therapeutics, Inc.

7707 Gateway Boulevard Suite 140

Newark, California 94560

US

(72) SUN, Chengzao

800/850 Ridgeview Drive Horsham,  
Pennsylvania 19044

US

FREDERICK, Brian Troy

7707 Gateway Boulevard, Suite 140

Newark, California 94560

US

SOMANI, Sandeep

800/850 Ridgeview Drive Horsham,  
Pennsylvania 19044

US

BOURNE, Gregory Thomas

7707 Gateway Boulevard, Suite 140

Newark, California 94560

US

US

PATCH, Raymond

800/850 Ridgeview Drive Horsham,  
Pennsylvania 19044

US

US

BHANDARI, Ashok

7707 Gateway Boulevard, Suite 140

Newark, California 94560

US

INGENITO, Raffaele

Via Pontina Km 30 600-00071 Pomezia

IT

COSTANTE, Roberto

Via Pontina Km 30 600-00071 Pomezia

IT

BRANCA, Danila

Via Pontina Km 30 600-00071 Pomezia

IT

BIANCHI, Elisabetta

Via Pontina Km 30 600-00071 Pomezia

IT

(74) DRAGAN MIĆUNOVIĆ

Branilaca Sarajeva 10, 71000 Sarajevo

BA

(54) **PEPTIDNI INHIBITORI RECEPTORA ZA INTERLEUKIN-23 I NJIHOVA UPORABA U LIJEČENJU UPALNIH BOLESTI**

(57)

1. Peptidni inhibitor receptora za interleukin-23, pri čemu peptid sadrži: Ac-[Pen]-N-T-[W(7-Me)]-[Lys(Ac)]-[Pen]-Phe[4-(2-aminoetoksi)]-[2-Nal]-[THP]-E-N-[3Pal]-[Sarc]-NH<sub>2</sub> (SEQ ID NO: 104);

pri čemu Pen označava L-penicilamin, Lys(Ac) označava N-ε-acetil-L-lizin, Phe[4-(2-aminoetoksi)] označava 4-(2-aminoetoksi)-L-fenilalanin, 2-Nal označava L-2-naftilalanin, THP označava 4-amino-4-karboksi-tetrahidropiran, 3Pal označava L-3-piridilalanin, a Sarc označava sarkozin; ipri čemu je peptid cikliziran putem disulfidne veze Pen-Pen;

ili njegove farmaceutski prihvatljive soli.

Broj ostalih patentnih zahtjeva: 8

---

---

(11) **BA/EP3448426**

(21) **E04812** (22) 2025-07-02

(26) SR

(31) 201662328823 P (32) 2016-04-28 (33) US

201662348001 P 2016-06-09 US

201762451310 P 2017-01-27 US

(96) 17722604.0 2017-04-27

(97) 2019-03-06

(51) **A61K31/404, A61K31/47, A61K31/366,  
A61K31/505, A61K45/06, A61P3/06,  
A61K31/22, A61K31/40, A61K31/4468,  
A61K31/397, A61K9/00, A61P9/10,  
A61P43/00, A61K39/395, C07K16/22**

(73) Regeneron Pharmaceuticals, Inc.  
777 Old Saw Mill River Road Tarrytown, NY  
10591  
US

(72) PORDY, Robert C.  
Regeneron Pharmaceuticals, Inc. 777 Old  
Saw Mill River Road Tarrytown, New York  
10591  
US

SASIELA, William J.  
c/o Regeneron Pharmaceuticals, Inc. 777  
Old Saw Mill River Road Tarrytown, New  
York 10591  
US

SCHWEMMER-GIPE, Daniel A.  
c/o Regeneron Pharmaceuticals, Inc. 777  
Old Saw Mill River Road Tarrytown, New  
York 10591  
US

(74) "LINEA SERVICES" d.o.o.  
Maršala Tita 29/IV, 71000 Sarajevo  
BA

(54) **POSTUPCI ZA LEČENJE  
PACIJENATA SA PORODIČNOM  
HIPERHOLESTEROLEMIJOM**

(57)

1. Inhibitor proteina 3 sličnog angiopoietinu (ANGPTL3) za upotrebu u postupku lečenja pacijenta koji pati od porodične hiperholesterolemije u kombinaciji sa statinom i dva sredstva za snižavanje lipida koja nisu statin, pri čemu postupak obuhvata davanje pacijentu terapijski efektivne količine statina, dva sredstva za snižavanje lipida koja nisu statin i inhibitora ANGPTL3, pri čemu

- inhibitor ANGPTL3 je evinakumab;  
- statin se bira iz grupe koja se sastoji od atorvastatina, pitavastatina, lovastatina, simvastatina, pravastatina, fluvastatina i rosuvastatina; i  
- prvo sredstvo za snižavanje lipida koje nije statin jeste sredstvo koje inhibira apsorpciju holesterola.

Broj ostalih patentnih zahtjeva: 4

---

---

(11) **BA/EP4486286**

(21) **E04813** (22) 2025-07-03

(26) SR

(31) 202200003869 (32) 2022-03-02 (33) IT

(96) 23711956.5 2023-03-02

(97) 2025-01-08

(51) **A61K8/23, A61K8/44, A61K8/67,  
A61Q11/00**

(75) Castellaccio, Restituta  
Via Trento 34 21047 Saronno  
IT

(74) "ŽIVKO MIJATOVIĆ & PARTNERS" d.o.o.  
Sarajevo  
M.H. Uskufije 3, 71000 Sarajevo  
BA

(54) **PROIZVOD ZA ORALNU NEGU**

(57)

1. Proizvod za oralnu negu koji sadrži hlorheksidin, najmanje jednu metabisulfitnu so alkalnog ili zemnoalkalnog metala, askorbinsku kiselinu i N-acetil cistein.

Broj ostalih patentnih zahtjeva: 13

(11) **BA/EP3817751**

(21) **E04814** (22) 2025-07-03

(26) SR

(31) 201862693503 P (32) 2018-07-03 (33) US  
201862693502 P 2018-07-03 US

(96) 19830950.2 2019-07-01

(97) 2021-05-12

(51) **A61K9/00, A61K9/08, A61K9/19,  
A61K47/02, A61K47/18, A61K47/20,  
A61K33/04, C01B17/64, A61P35/00**

(73) Fennec Pharmaceuticals, Inc.  
68 TW Alexander Drive Research Triangle  
Park NC 27709  
US

(72) SMITH, Alexander  
Apex NC27502  
US

(74) "ŽIVKO MIJATOVIĆ & PARTNERS" d.o.o.  
Sarajevo  
M.H. Uskufije 3, 71000 Sarajevo  
BA

(54) **FORMULACIJE ANHIDRIRANOG  
TIOSULFATA**

(57)

1. Farmaceutski pripravak koja sadrži 0.5 ±10%  
M vodenog anhidriranog natrij tiosulfata, 0.004  
±10% M borne kiseline ili njene soli, pH 8.6-8.8  
i vodu.

Broj ostalih patentnih zahtjeva: 14

(11) **BA/EP4320112**

(21) **E04815** (22) 2025-07-07

(26) BS

(31) IN202111016193 (32) 2021-04-06 (33) IN  
IN202111022098 2025-07-09 IN

(96) 22718513.9 2022-04-05

(97) 2022-02-14

(51) **C07 D401/14 (2006.01), A61P 31/12  
(2006.01), A61P 35/00 (2006.01), A61K  
31/444 (2006.01)**

(73) Bristol-Myers Squibb Company  
Route 206 and Province Line Road  
Princeton, NJ 08543  
US

(72) Yan, CHEN  
Yardley, PA 19067  
US  
KUMI, Godwin Kwame  
Princeton, NJ 08543  
US

HUANG, Audris  
Princeton, NJ 08543

US  
NAIR, Satheesh Kesavan  
Bangalore, Karnataka 560 099

IN  
SHIMPUKADE, Bharat Dinkar  
Bangalore, Karnataka 560 099  
IN

PENMETSA, Suresh Babu Vishwa Krishna  
Bangalore, Karnataka 560 099

IN  
BALOG, James Aaron  
Princeton, NJ 08543

US

(74) "MSA IP"  
Hamdije Kapidžića 12, 71000 Sarajevo  
BA

(54) **PIRIDINIL SUPSTITUISANA  
OKSOIZOINDOLINSKA JEDINJENJA**

(57)

1. Jedinjenje formule (I):

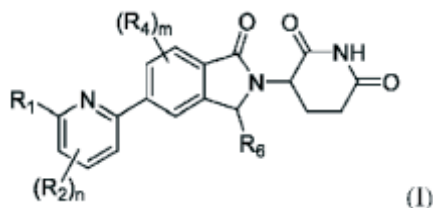

ili njegova so, pri čemu:

- R<sub>1</sub> je -NH<sub>2</sub> ili -NH(CH<sub>3</sub>);
- svaki R<sub>2</sub> je nezavisno F, Cl, -CN, C<sub>1-4</sub> alkil, -CH<sub>2</sub>F, -CHF<sub>2</sub>, -CF<sub>3</sub>, -OCH<sub>3</sub>, ili ciklopropil;
- svaki R<sub>4</sub> je nezavisno F, Cl, -CH<sub>3</sub>, -CH<sub>2</sub>F, -CHF<sub>2</sub>, -CF<sub>3</sub>, ili -OCH<sub>3</sub>;
- R<sub>6</sub> je vodonik, C<sub>1-2</sub> alkil, ili C<sub>1-2</sub> fluoroalkil;
- m je nula, 1, 2, ili 3; i
- n je nula, 1, 2, ili 3;

uz uslov da, kada je R<sub>6</sub> vodonik, m je 1, 2 ili 3.

Broj ostalih patentnih zahtjeva: 21

(11) **BA/EP4547587**(21) **E04816** (22) 2025-07-07

(26) SR

(31) DE202220104612U (32) 2022-08-15 (33) DE  
(96) 23748720.2 2023-07-20

(97) 2025-05-07

(51) **B65H19/18, B65H21/00**

(75) SLOT, Albert

c/o Enpro GmbH, Mittelesch 15 49849  
Wilsum  
DE  
SLOT, Johannes  
c/o Enpro GmbH, Mittelesch 15 49849  
Wilsum  
DE

(54) **APARAT I POSTUPAK ZA SPAJANJE  
DVIJE TRAKE MATERIJALA**

(57)

1. Aparat (10) za povezivanje nove trake (52) materijala na staru traku (50) materijala, pri čemu taj aparat (10) obuhvata potpornu površinu (28) preko koje stara traka (50) materijala prelazi, pri čemu potporna površina (28) obuhvata područje (62) lepljenja, pri čemu na obe strane područja (62) lepljenja aparat (10) obuhvata u svakom slučaju stezni prst (40, 42) koji može da se spusti na potpornu površinu (28), naime, stezni prst (40) na strani valjka i stezni prst (42) na izlaznoj strani, pri čemu da bi se spojila nova traka (52) materijala na staru traku (50) materijala, nova traka (52) materijala se vodi celom dužinom ispod steznog prsta (40) na strani valjka i iznad steznog prsta (42) na strani pražnjenja, pri čemu tokom rada aparata (10), stara traka (50) materijala se pruža ispod oba stezna prsta (40, 42) i ispod nove trake (52) materijala, pri čemu tokom rada aparata (10) i spoja nove trake (52) materijala na staru traku (50) materijala, izlaz stare trake (50) materijala se zaustavlja i obe trake (50, 52) materijala se pričvrste pomoću steznih prstiju (40, 42), stara traka (50) materijala pričvršćena pomoću oba stezna prsta (40, 42), i nova traka (52) materijala pričvršćena pomoću steznog prsta (40) na strani valjka, pri čemu aparat (10) obuhvata prvi uređaj (20, 24; 22, 26) za pritiskanje koji u svakom kućištu obuhvata pritiskivač (20, 22) naime, prvi pritiskivač (20) i drugi pritiskivač (22), koji može da se spusti na potpornu površinu (28), pri čemu

tokom rada aparata (10) i povezivanja dve trake (50, 52) materijala, prvi pritiskivač (20), koji je u položaju iznad traka (50, 52) materijala i iznad područja (62) lepljenja, je na početku moguće spustiti na pričvršćene trake (50, 52) materijala, i obe trake (50, 52) materijala u području (62) lepljenja je moguće preseći sečivom (70) na prvom pritiskivaču (20), i pri čemu tokom rada aparata (10) i povezivanja dve trake (50, 52) materijala, pošto se dve trake (50, 52) materijala preseku drugi pritiskivač (22) može da se pomeri u položaj koji je prethodno zauzimao prvi pritiskivač (20), iznad traka (50, 52) materijala i iznad područja (62) lepljenja, i drugi pritiskivač (22) je zatim moguće spustiti na presečene trake (50, 52) materijala, i pomoću drugog pritiskivač (22), lepljiva traka (54) koja se vodi duž donje strane drugog pritiskivača (22) u osnovi može da se utisne na segmente traka (50, 52) materijala smeštenih u području (62) lepljenja, i najzad, pomoću drugog pritiskivač (22), posle dodatnog spuštanja drugog pritiskivač (22) lepljiva traka (54) može da se odseče na obe strane traka (50, 52) materijala pomoću dva sečiva (74) na drugom pritiskivač (22).

Broj ostalih patentnih zahtjeva: 13

(11) **BA/EP4392020**

(21) **E04817** (22) 2025-07-08

(26) SR

(31) GR20210100567 (32) 2021-08-23 (33) GR  
GR20220100481 2022-06-08 GR  
GR20220100584 2025-07-09 GR  
(96) 22765189.0 2022-07-29

(97) 2024-07-03

(51) **A61K9/127, A61K47/14, A61K9/51**

(73) Uni-Pharma Kleon Tsetis Pharmaceutical  
Laboratories S.A.  
14th km National Road 1, Kifisia, Attica  
14564 Athens  
GR

(72) DEMETZOS, Constantinos  
18757 Piraeus  
GR  
PISPAS, Asterios  
13123 Athens  
GR  
CHOUNTOULESI, Maria  
21200 Argos  
GR

(54) **LIOTROPNI TEČNOKRISTALNI  
NANOSISTEMI SA INKAPSULIRANIM  
BIOAKTIVNIM MAKROMOLEKULIMA**

(57)

1. Kompozicija u obliku liotropnih tečnokristalnih nanočestica koja sadrži glicerol monooleat, so C6-C12 masne kiseline ili njen derivat sa aromatičnim supstituentom, amfifilni blok kopolimer sa hemijskom formulom  $H(OCH_2CH_2)_a(OCH(CH_3)CH_2)_b(OCH_2CH_2)_aOH$ , gde je  $2 \leq a \leq 150$  i  $15 \leq b \leq 70$ , i bioaktivni makromolekul koji ima peptidne veze.

Broj ostalih patentnih zahtjeva: 8

**(11) BA/EP3946518**(21) **E04818** (22) 2025-07-10

(26) SR

(31) US201962826232P (32) 2019-03-29 (33) US  
(96) 20719829.2 2020-03-19

(97) 2022-02-09

(51) **A61M5/315, A61M5/24**

(73) ELI LILLY AND COMPANY

Lilly Corporate Center, Indianapolis, Indiana  
46285  
US

(72) JUDSON, Jared Alden

c/o Eli Lilly and Company P.O. Box 6288  
Indianapolis, IN 46206-6288  
US**(54) UREĐAJ ZA ISPORUKU LEKOVA SA  
SISTEMOM ZA DOZIRANJE ZUPČASTOG  
SETA**

(57)

1. Uređaj za isporuku leka (20), koji sadrži:  
kućište (21) definisano oko uzdužne ose  
(A-a), kućište uključuje jedan ili više zuba kućišta  
(134A, 134B);

klip (64, 64a) koji ima izduženo telo sa krajem  
(71) za pogon klipa (52) smeštenog u buretu  
kertridža za lekove, pri čemu telo uključuje više  
zuba zupčanika (74, 74a) raspoređenih uzdužno  
razmaknutih jedan od drugog;

sistem pogona klipa (60) konfigurisan da  
distalno pomera klip (64, 64a), pri čemu sistem  
pogona klipa uključuje izlazni pogonski element  
(68, 68a) koji ima jedan ili više zakačenih krajeva  
(78) pokretno spojenih sa zubima zupčanika (74,  
74a) klipa (64, 64a), izlazni pogonski element  
koji ima jedan ili više pogonskih zubaca (82, 82a,  
84, 84a), najmanje jedan zupčani pogon (66,  
66a, 67, 67a) koji je u kontaktu sa pogonskim  
zubima izlaznog pogonskog elementa i zubima  
kućišta (13A, 134B) kućišta (21), i aktuator (90)  
koji ima spojni kraj (92) povezan sa najmanje  
jednim zupčanim pogonom, pri čemu aktuator  
ima jedinstveno telo koje se proteže između  
kraja dugmeta (94) i spojnog kraja smeštenog  
unutar kućišta (21), aktuator se uzdužno pomera  
između izvučenog položaja za podešavanje doze

i uvučenog položaja za isporuku doze,

pri čemu je, kao odgovor na pomeranje  
aktuatora (90) u produženi položaj iz uvučenog  
položaja, rotacija najmanje jednog zupčastog  
pogona (66, 66a, 67, 67a) u prvom smeru  
duž pogonskih zubaca (82, 82a, 84, 84a)  
konfigurisana tako da aksijalno prevede izlazni  
pogonski element (68, 68a) u odnosu na klip (64,  
64a), sa jednim ili više zakačenih krajeva (78)  
izlaznog pogonskog elementa koji klize duž zuba  
zupčanika (74, 74a) klipa (64, 64a),

pri čemu je, kao odgovor na pomeranje  
aktuatora (90) u uvučeni položaj iz produženog  
položaja, rotacija najmanje jednog pogona  
zupčanika (66, 66a, 67, 67a) u drugom smeru duž  
pogonskih zuba (82, 82a, 84, 84a) konfigurisana  
tako da aksijalno prevede izlazni pogonski  
element (68, 68a), sa jednim ili više zakačenih  
krajeva (78) izlaznog pogonskog elementa u  
interakciji sa zubima zupčanika (74, 74a) klipa  
(64, 64a) kako bi se sprečilo da navedeni izlazni  
pogonski element aksijalno prevede u odnosu na  
navedeni klip, čime se klip pomera u distalnom  
smeru,

**naznačen time što**

najmanje jedan pogon zupčanika uključuje  
prvi pogonski element zupčanika (67, 67a) i  
drugi pogonski element zupčanika (66, 66a)  
raspoređen duž suprotnih strana izlaznog  
pogonskog elementa (68, 68a), pri čemu se  
pogonski zupci sastoje od prvog nosača (82, 82a)  
i drugog nosača (84, 84a) definisanog izlaznim  
pogonskim elementom, pri čemu je prvi pogonski  
element zupčanika (67, 67a) u kontaktu sa prvim  
nosačem (82, 82a), a drugi pogonski element  
zupčanika (66, 66a) je u kontaktu sa drugim  
nosačem (84, 84a).

Broj ostalih patentnih zahtjeva: 14

---

---

(11) **BA/EP3723827**

za čuvanje;

(21) **E04819** (22) 2025-07-08

karakterisan time što uređaj dalje sadrži:

(26) SR

akcelerometar (92) razmešten unutar uređaja za isporuku leka, pri čemu je akcelerometar konfigurisan da detektuje prvu akceleraciju uzrokovanu kretanjem spremnika za lek relativno spram kućišta dok se spremnik za lek pogoni iz pozicije za čuvanje u poziciju za isporuku od strane pogonskog mehanizma i konfigurisan da detektuje drugu akceleraciju uzrokovanu kretanjem spremnika za lek relativno spram kućišta dok se spremnik za lek pogoni iz pozicije za isporuku u poziciju za čuvanje od strane mehanizma za povlačenje; i

(31) US201762599029P (32) 2025-07-01 (33) US  
(96) 18826881.7 2018-12-06

(97) 2020-10-21

(51) **A61M5/20, A61M5/315, A61M5/32**

(73) ELI LILLY AND COMPANY

Lilly Corporate Center, Indianapolis, Indiana  
46285  
US

(72) LOUGHNANE, Christopher Paul  
P.O. Box 6288, Indianapolis, Indiana  
46206-6288  
US

ROHATGI, Gaurav

P.O. Box 6288, Indianapolis, Indiana  
46206-6288  
US

SNYDER, Stephen Louis

P.O. Box 6288, Indianapolis, Indiana  
46206-6288  
US

kontroler (100) operativno udvojen sa akcelerometrom, pri čemu je kontroler konfigurisan da utvrdi započinjanje događaja izdavanja na osnovu detektovane prve akceleracije i dovršetak kretanje povlačenja na osnovu detektovane druge akceleracije.

Broj ostalih patentnih zahtjeva: 4

(54) **UREĐAJ ZA ISPORUKU LEKA SA  
ELEMENTOM ZA DETEKTOVANJE  
ŠPRICA**

(57)

1. Uređaj za isporuku leka (20), koji sadrži:  
kućište (38);

spremnik za lek (22) koji ima telo spremnika (30) za držanje leka i klizeći klip (32) koji je operativno udvojen sa telom spremnika, pri čemu klizeći klip može da se pomera relativno spram tela spremnika da bi izdavao lek iz spremnika za lek, pri čemu spremnik za lek može da se pomera relativno spram navedenog kućišta između pozicije za čuvanje i pozicije za isporuku;

pogonski mehanizam (24) prilagođen da, kada se započne događaj izdavanja, pogoni spremnik leka iz pozicije za čuvanje u poziciju za isporuku; i

mehanizam za povlačenje (26) prilagođen da, kada se započne kretanja povlačenja, pogoni spremnik leka iz pozicije za isporuku u poziciju

---

---

(11) **BA/EP4172199**

(21) **E04820** (22) 2025-07-09

(26) SR

(31) US202063044881P (32) 2020-06-26 (33) US  
US202063071150P 2020-08-27 US  
(96) 21765693.3 2021-06-25

(97) 2023-05-03

(51) **C07K16/18, A61P25/00**

(73) BioArctic AB

Warfvinges väg 35 112 51 Stockholm  
SE

(72) NORDSTRÖM, Eva

194 54 Upplands Väsby

SE

SIGVARDSON, Jessica

Gunbrinken 20 S-163 52 Spånga

SE

NYGREN, Patrik

112 58 Stockholm

SE

(54) **ANTITELA KOJA VEZUJU ALFA-SINUKLEIN PROTOFIBRIL**

(57)

1. Anti-alfa sinuklein antitelo koje sadrži teški lanac koji sadrži aminokiselinsku sekvencu SEQ ID NO: 1 i laki lanac koji sadrži aminokiselinsku sekvencu SEQ ID NO:

Broj ostalih patentnih zahtjeva: 11

---

---

(11) **BA/EP3718535**

(21) **E04823** (22) 2025-07-17

(26) SR

(31) 18290082 (32) 2018-07-12 (33) EP  
(96) 20172140.4 2019-07-10

(97) 2020-10-07

(51) **A61K9/00, A61K47/14, A61K9/08, A61K31/5575, A61P27/06**

(73) Nicox S.A.

Sundesk Sophia Antipolis Emerald Square  
Rue Evariste Galois 06410 Biot  
FR

(72) PILOTAZ, Frédéric

Les Villas de Bellet - B3 - 209 route de  
Bellet 06200 NICE

FR

WEINER, Alan L.

2312 Grafton Lane McKinney, TX Texas  
75071

US

DO, Marina

5 Rue de Bréa 06500 MENTON

FR

SALDO, Julien

6 Rue Gendarme Desclair, Les Vergers -  
Bâtiment B 06800 CAGNES SUR MER

FR

(74) DRAGAN MIĆUNOVIĆ

Branilaca Sarajeva 10, 71000 Sarajeva  
BA

(54) **OFTALMOLOŠKE KOMPOZICIJE KOJE SADRŽE PROSTAMID KOJI OSLOBAĐA AZOTNI OKSID**

(57)

1. Oftalmološka vodena kompozicija bez konzervansa u obliku rastvora koji sadrži 0.005% do 0.18% tež/tež heksansku kiselinu, 6-(nitrooksi)-(1S,2E)-3-[(1R,2R,3S,5R)-2-[(2Z)-7-(etilamino)-7-okso-2-hepten-1-il]-3,5-dihidroksiciklopentil]-1-(2-feniletil)-2-propen-1-il estra, od 0.5% tež/tež do 1.5% tež/tež makrogol 15 hidrosistearata, pri čemu je makrogol 15 hidrosistearat jedino sredstvo za solubilizaciju.

Broj ostalih patentnih zahtjeva: 13

(11) **BA/EP4069231**

(21) **E04824** (22) 2025-07-23

(26) SR

(31) 201941049513 (32) 2019-12-02 (33) IN

201941049515 2019-12-02 IN

(96) 20828674.0 2020-12-02

(97) 2022-10-12

(51) **A61K31/496, A61K31/13, A61K31/27,  
A61K31/445, A61K31/55, A61P25/28,  
A61P43/00, A61K9/00**

(73) Suven Life Sciences Limited  
Serene Chambers Road - 5 Avenue - 7  
Banjara Hills Hyderabad, Telangana 500034  
IN

(72) NIROGI, Ramakrishna  
Suven Life Sciences Limited Serene  
Chambers Road-5, Avenue - 7, Banjara  
Hills Hyderabad Telangana 500034  
IN

SHINDE, Anil Karbhari  
Suven Life Sciences Limited Serene  
Chambers Road-5, Avenue - 7, Banjara  
Hills Hyderabad Telangana 500034  
IN

REBALLI, Veena  
Suven Life Sciences Limited Serene  
Chambers Road-5, Avenue - 7, Banjara  
Hills Hyderabad Telangana 500034  
IN

JAYARAJAN, Pradeep  
Suven Life Sciences Limited Serene  
Chambers Road-5, Avenue - 7, Banjara  
Hills Hyderabad Telangana 500034  
IN

ABRAHAM, Renny  
Suven Life Sciences Limited Serene  
Chambers Road-5, Avenue - 7, Banjara  
Hills Hyderabad Telangana 500034  
IN

JASTI, Venkateswarlu  
Suven Life Sciences Limited Serene  
Chambers Road-5, Avenue - 7, Banjara  
Hills Hyderabad Telangana 500034  
IN

BADANGE, Rajesh  
Suven Life Sciences Limited Serene  
Chambers Road-5, Avenue - 7, Banjara  
Hills Hyderabad Telangana 500034  
IN

BENADE, Vijay Sidram  
Suven Life Sciences Limited Serene

Chambers Road-5, Avenue - 7, Banjara  
Hills Hyderabad Telangana 500034  
IN

(74) "ŽIVKO MIJATOVIĆ & PARTNERS" d.o.o.  
Sarajevo  
M.H. Uskufije 3, 71000 Sarajevo  
BA

(54) **KOMBINACIJE MASUPIRDINA SA  
DONEPEZILOM ILI MEMANTINOM  
ZA LEČENJE BIHEJVIORALNIH I  
PSIHOLOŠKIH SIMPTOMA KOD  
PACIJENATA SA DEMENCIJOM**

(57)

1. Masupirdin, ili njegova farmaceutski prihvatljiva so, u kombinaciji sa donepezilom ili memantinom, ili njihovom farmaceutski prihvatljivom solju, za upotrebu u postupku lečenja agitacije/agresije, deluzija, halucinacija, ili deluzija i halucinacija, kod pacijenta sa demencijom, naznačeno time što sadrži primenu efikasne doze masupirdina, ili njegove farmaceutski prihvatljive soli, u kombinaciji sa donepezilom ili memantinom, ili njihovom farmaceutski prihvatljivom solju.

Broj ostalih patentnih zahtjeva: 14

**(11) BA/EP4489606**(21) **E04827** (22) 2025-07-30

(26) SR

(31) 202300010521 (32) 2023-05-24 (33) IT  
(96) 24728086.0 2024-05-09

(97) 2025-01-15

(51) **A43B3/24, A43C15/08, A43C15/16**

(73) AL.PI. S.R.L.

Via Sansovino, 42 62010 Morrovalle (MC)  
IT(72) BIANCUCCI, Demetrio  
62012 Civitanova Marche (MC)

IT

BRASCA, Alfredo

deceased

IT

(74) "PETOŠEVIĆ" d.o.o. Sarajevo  
Blažujski drum 2C 71210 Ilidža  
BA(54) **POBOLJŠANJE UČVRŠĆIVANJA  
ELEMENTA PROTIV KLIZANJA ZA  
ĐON OPREMLJEN SREDSTVIMA  
PROTIV KLIZANJA KOJA SE UVLAČE I  
POVEZANI POSTUPAK PROIZVODNJE**

(57)

1. Poboljšani uređaj protiv klizanja za đon cipele tipa kod koga su predviđena sredstva protiv klizanja ili sredstva otporna na klizanje kao što su ekseri ili kuke za hvatanje, a takva sredstva nisu direktno pričvršćena za đon, već za kruta ili polukruta sredstva koja se mogu sklopiti u žlebove predviđene u đonu, pri čemu su svaki element (10) protiv klizanja, kao i njegov element (24) pričvršćen za đon i opremljen sopstvenim sredstvima (25) za pričvršćivanje, povezani jedan sa drugim na nerastavljajući način spojem (14), **naznačen time, što** je spoj opremljen dvoglavim čeličnim klinom (15) sa izbočenim krajem koji formira osu rotacije oko koje se element (10) protiv klizanja može rotirati za 180°, a dati spoj je na suprotnoj strani opremljen izbočenim dodatkom (16) koji ima ušicu (18) koja formira centar rotacije od 90° osovine (26) datog elementa (24) pričvršćenog za đon, koji je normalan na dati čelični klin (15) tako da se dati element (24) za pričvršćivanje ne može odvojiti od datog elementa (10) protiv klizanja čak i ako se na đon primeni elastična sila neophodna za njegovo odvajanje od đona.

Broj ostalih patentnih zahtjeva: 7

**(11) BA/EP4338850**(21) **E04828** (22) 2025-07-30

(26) SR

(31) 202017122025 (32) 2020-12-15 (33) US  
202117220189 2021-04-01 US  
(96) 24155064.9 2021-12-15

(97) 2024-03-20

(51) **A24B15/167, A24F40/05, A24F40/10,  
A61M11/00, A61M15/00, B05B17/06,  
A24F40/485, B06B1/02, A24F1/30,  
A61M15/06, G16H20/13, H02M7/5387,  
B05B17/00**(73) Shaheen Innovations Holding Limited  
Unit 2, Level 7, Al Sila Tower Abu Dhabi  
Global Market Square Al Maryah Island Abu  
Dhabi  
AE(72) ALSHAIBA SALEH GHANNAM  
ALMAZROUEI, Mohammed

Abu Dhabi

AE

MACHOVEC, Jeff

Abu Dhabi

AE

LAMOUREUX, Clement

Abu Dhabi

AE

(74) "ŽIVKO MIJATOVIĆ & PARTNERS" d.o.o.  
Sarajevo  
M.H. Uskufije 3, 71000 Sarajevo  
BA(54) **UREĐAJI ZA INHALACIJU PARE**

(57)

1. Uređaj za inhalaciju pare koji stvara paru koja sadrži kanabinoid koji korisnik udiše, pri čemu uređaj sadrži:

uređaj za generiranje pare (201) koji uključuje:

kućište generatora pare (204) koje je izduženo i sadrži ulazni otvor za zrak (207) i izlazni otvor za paru (208);

komoru za tekućinu (218) koja se nalazi unutar kućišta generatora pare (204), pri čemu komora za tekućinu (218) sadrži tekućinu koju treba raspršiti;

komoru za ultrazvučnu obradu (219) unutar kućišta generatora pare (204);

kapilarni element (222) koji se proteže između komore za tekućinu (218) i komore za ultrazvučnu obradu (219) tako da je prvi dio (223) kapilarnog elementa (222) unutar komore za tekućinu (218), a drugi je dio (224) kapilarnog elementa (222) unutar komore za ultrazvučnu obradu (219);

ultrazvučni pretvarač (215) koji ima površinu za raspršivanje, pri čemu je dio drugog dijela (224) kapilarnog elementa (222) superponiran na dio površine za atomizaciju i pri čemu kada AC pogonski signal pokrene ultrazvučni pretvarač (215), automatizacijska površina vibrira kako bi se raspršila tekućina koju nosi drugi dio (224) kapilarnog elementa (222) kako bi se stvorila para koja sadrži raspršenu tekućinu i zrak unutar komore za ultrazvučnu obradu (219); i

element za protok zraka koji osigurava protok zraka između ulaznog otvora za zrak (207), komore za ultrazvučnu obradu (219) i izlaznog otvora za zrak tako da korisnik koji povlači zrak iz izlaznog otvora za paru (208) uvlači zrak kroz ulazni otvor (207), kroz komoru za ultrazvučnu obradu (219) i van kroz izlazni otvor za paru (208), pri čemu se para generirana u komori za ultrazvučnu obradu (219) zrakom prenosi van kroz izlazni otvor za paru (208) koju korisnik udiše, pri čemu uređaj nadalje sadrži:

pogonski uređaj (202) koji uključuje:

bateriju (250);

**naznačeno time što:**

tekućina sadrži kanabinoid; i time što pogonski uređaj nadalje sadrži:

H-mosni spoj (334) koji je spojen na ultrazvučni pretvarač (215), pri čemu je H-mosni spoj (334) konfiguriran za generiranje AC pogonskog signala za pogon ultrazvučnog pretvarača (215);

mikročip (300) spojen na H-mosni spoj (334) za upravljanje H-mosnim spojem (334) radi generiranja AC pogonskog signala, pri čemu je mikročip (300) jedna jedinica koja sadrži mnoštvo međusobno povezanih ugrađenih komponenti i podsustava koji sadrže:

oscilator (315) koji je konfiguriran za

generiranje:

glavnog taktnog signala,

taktnog signala prve faze koji je prvi put visok tijekom pozitivnog poluperioda glavnog taktnog signala i nizak tijekom negativnog poluperioda glavnog taktnog signala, i

taktnog signala druge faze koji je visok po drugi put tijekom negativnog poluperioda glavnog taktnog signala i nizak tijekom pozitivnog poluperioda glavnog taktnog signala, pri čemu su taktni signal prve faze i taktni signal druge faze centrirani;

podstav generatora signala „PWM” modulacije širine impulsa (329) koji sadrži:

petlju zaključanu odgodom (332) koja je konfigurirana za generiranje taktnog signala dvostruke frekvencije upotrebom taktnog signala prve faze i taktnog signala druge faze, pri čemu je dvostruki frekvencijski taktni signal dvostruka frekvencija glavnog taktnog signala, pri čemu je petlja zaključana odgodom konfigurirana za kontrolu uzlaznog ruba taktnog signala prve faze i taktnog signala druge faze da budu sinkronizirani s uzlaznim rubom taktnog signala dvostruke frekvencije, i pri čemu je petlja zaključana odgodom konfigurirana za podešavanje frekvencije i radnog ciklusa taktnog signala prve faze i taktnog signala druge faze kao odgovor na upravljački signal pogonskog sklopa za proizvodnju izlaznog signala prve faze i izlaznog signala druge faze, pri čemu su izlazni signal prve faze i izlazni signal druge faze konfigurirani za pokretanje H-mosnog spoja (334) za generiranje AC pogonskog signala za pogon ultrazvučnog pretvarača (215);

terminal izlaznog signala prve faze koji je konfiguriran za izlaz izlaznog signala prve faze u H-mosni spoj (334);

terminal izlaznog signala druge faze koji je konfiguriran za izlaz izlaznog signala druge faze u H-mosni spoj (334);

ulazni terminal povratne sprege koji je konfiguriran za primanje povratnog signala iz H-mosnog spoja (334), a povratni signal je pokazatelj parametra rada H-mosnog spoja (334) ili AC pogonskog signala kada H-mosni spoj (334) pokreće ultrazvučni pretvarač (215) s AC pogonskim signalom za raspršivanje tekućine; pri

čemu podsustav analogno-digitalnog pretvarača „ADC” (318) sadrži:

mnoštvo ADC ulaznih terminala (319) koji su konfigurirani za primanje mnoštva odgovarajućih analognih signala, pri čemu je jedan ADC ulazni terminal od mnoštva ADC ulaznih terminala (319) spojen na ulazni terminal povratne sprege tako da podsustav ADC-a (318) prima povratni signal iz H-mosnog spoja (334) i pri čemu je podsustav ADC-a (318) konfiguriran za uzorkovanje analognih signala primljenih na mnoštvu ADC ulaznih terminala (319) pri uzorkovanju frekvencija koja je proporcionalna frekvenciji glavnog taktnog signala, a podsustav ADC-a je konfiguriran za generiranje ADC digitalnih signala korištenjem uzorkovanih analognih signala;

digitalni procesorski podsustav (316) koji je konfiguriran za primanje ADC digitalnih signala iz podsustava ADC-a (318) i obradu ADC digitalnih signala za generiranje upravljačkog signala pogonskog sklopa, pri čemu je podsustav digitalnog procesora (316) konfiguriran za komunikaciju upravljačkog signala pogonskog sklopa s podsustavom generatora signala PWM (329) za upravljanje podsustavom generatora signala PWM (329); i

podsustav digitalno-analognog pretvarača „DAC” koji sadrži:

digitalno-analogni pretvarač „DAC” (327) koji je konfiguriran za pretvaranje digitalnog upravljačkog signala koji generira podsustav digitalnog procesora (316) u analogni signal upravljanja naponom za upravljanje krugom regulatora napona koji generira napon za modulaciju pomoću H-mosnog spoja (334); i

izlazni terminal digitalno-analognog pretvarača (DAC) koji je konfiguriran za izlaz analognog signala upravljanja naponom za upravljanje krugom regulatora napona za generiranje unaprijed određenog napona za modulaciju s pomoću H-mosnog spoja (334) za pogon ultrazvučnog pretvarača (215) kao odgovor na povratne signale koji su indikativni za rad ultrazvučnog pretvarača (215).

(11) **BA/EP4067336**

(21) **E04829** (22) 2025-08-01

(26) HR

(31) 202163169695 P (32) 2021-04-01 (33) US  
(96) 21020218.0 2021-04-19

(97) 2022-10-05

(51) **C07C205/23, C07C237/04, A61P31/04**

(73) Tesla Bioscience ad Banja Luka  
Vase Glusca 25 78000 Banja Luka  
BA

(72) Ninkov, Dusan  
San Diego, CA 92127  
US

(74) DRAGAN MIĆUNOVIĆ  
Branilaca Sarajeva 10, 71000 Sarajevo  
BA

(54) **SPOJ ZA LIJEČENJE BAKTERIJSKIH  
INFEKCIJA RAZLIČITE ETIOLOGIJE KOD  
LJUDI**

(57)

1. Spoj koji je stabilni kvaternarni amonijev kompleks 2,4-dinitrokarvakrola i Lidokain, u tekućem obliku namijenjen za IV (intravensku) terapiju, kao aktivni spoj/potentni antimikrobni lijek za upotrebu u liječenju bakterijskih infekcija kod ljudi uzrokovanih patogenima otpornim na antibiotike, kao što je Meticilin-rezistentni *Staphylococcus aureus* (MRSA), *Streptococcus faecalis*, *Mycobacterium tuberculosis*, *Escherichia spp.*, *E. coli*, *Salmonella spp.*, *Pasteurella spp.*, *Corynebacterium spp.*, *Bacillus spp.*, *Bacillus anthracis*, *Clostridium spp.*, *Spherophorus spp.*, *Candida spp.*, *Trichophyton spp.*, *Microsporium spp.*, *Mycobacterium spp.*, *Vibrio spp.*, *Cryptosporidium spp.*, *Microsporidia spp.*, *Listeria monocytogenes*, *Lawsonia intracellularis*, *Treponema dysenteriae*, *Enterococcus spp.*, *Haemophilus spp.*, *Campylobacter spp.*, *Chlamydia spp.*, *Brucella spp.*, i druge patogene bakterijske vrste, pri čemu spoj ima strukturu:

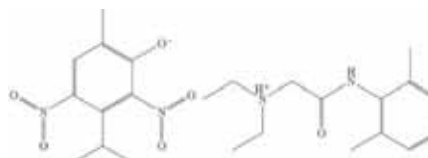

(11) **BA/EP3684344**(21) **E04833** (22) 2025-08-13

(26) SR

(31) 201762577055 P (32) 2017-10-25 (33) US  
201762596043 P 2017-12-07 US  
(96) 18871663.3 2018-10-25

(97) 2020-07-29

(51) **A61K9/22, A61K31/4412, A61P25/28,  
A61P39/04, C07D213/69, A61K9/20,  
A61K9/28, A61P7/06, A61P35/00**(73) Chiesi Farmaceutici S.p.A.  
Via Palermo, 26/A 43122 Parma  
IT(72) SPINO, Michael  
948 Duncannon Dr. Pickering, Ontario  
L1X2P3  
CA  
SHERMAN, Bernard Charles  
deceased  
NN(74) DRAGAN MIĆUNOVIĆ  
Branilaca Sarajeva 10, 71000 Sarajevo  
BA(54) **TABLETE DEFERIPRONA SA  
ODLOŽENIM OSLOBAĐANJEM I  
METODE NJIHOVE UPOTREBE**

(57)

1. Tableta za oralnu administraciju koja sadrži:  
(a) jezgro koje sadrži deferipron u terapijski  
efikasnoj količini i enterički polimer; i (b)  
enterički omotač koji sadrži enterički polimer, pri  
čemu je tableta pogodna za doziranje dva puta  
dnevno.

Broj ostalih patentnih zahtjeva: 22

(11) **BA/EP3924349**(21) **E04834** (22) 2025-08-19

(26) SR

(31) 201962795549 P (32) 2019-01-22 (33) US  
201962871951 P 2019-07-09 US  
(96) 20708296.7 2020-01-22

(97) 2021-12-22

(51) **C07D401/14, C07D401/04, C07D403/14,  
A61K31/4439, A61K31/444, A61K31/4709,  
A61K31/497, A61P29/00, A61P37/02**(73) The Roskamp Institute  
2040 Whitfield Avenue Sarasota FL 34243  
US(72) JIN, Chao  
2662 Woodgate Lane Sarasota, FL 34231  
US  
PARIS, Daniel  
7114 Queen Palm Circle Sarasota, FL  
34243  
US  
MULLAN, Michael  
988 Boulevard Of The Arts Sarasota, FL  
34236  
US(74) "ŽIVKO MIJATOVIĆ & PARTNERS" d.o.o.  
Sarajevo  
M.H. Uskufije 3, 71000 Sarajevo  
BA(54) **DERIVATI AMINOKISELINA ZA LEČENJE  
INFLAMATORNIH BOLESTI**

(57)

1. Jedinjenje formule (I):

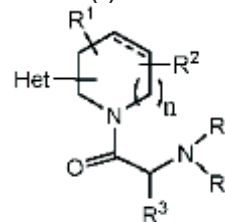

(I)

pri čemu:

- n je 0, 1 ili 2;
- isprekidana linija je izborna veza;
- Het je piridin-2-il ili piridin-3-il;
- R<sub>1</sub> je vodonik ili alkil;
- R<sub>2</sub> je vodonik ili alkil;
- R<sub>3</sub> je vodonik, alkil, cikloalkil, cikloalkilalkil,

hidroksialkil, alkoksialkil, tioalkil, alkiltioalkil, aminoalkil, acilaminoalkil, karboksialkil, alkoksikarbonilalkil, aminokarbonilalkil, aril, aralkil, heteroaril ili heteroaralkil, pri čemu je aril ili heteroaril sam po sebi ili kao deo aralkila ili heteroaralkila izborno supstituisan sa  $R_d$ ,  $R_e$ , i/ili  $R_f$  koji su nezavisno izabrani od alkil, alkoksi, hidroksi, halo, haloalkil, haloalkoksi, cijano, nitro, karboksi, alkoksikarbonil, amino, alkilamino i dialkilamino;

$R_4$  je vodonik ili alkil; i

$R_5$  je  $-C(O)R_6$  pri čemu  $R_6$  je alkil, aril, aralkil, heteroaril, heteroaralkil, cikloalkil, cikloalkilalkil, heterocikloalkil ili heterocikloalkilalkil, pri čemu je aril ili heteroaril sam po sebi ili kao deo aralkila ili heteroaralkila izborno supstituisan sa  $R_g$ ,  $R_h$ , i/ili  $R_i$ , pri čemu  $R_g$ ,  $R_h$ , i/ili  $R_i$  su svaki nezavisno izabrani od alkil, alkoksi, aminoalkoksi, hidroksialkoksi, alkoksialkoksi, cikloalkiloksi, cikloalkilalkiloksi, izborno supstituisanog ariloksi, izborno supstituisanog aralkiloksi, izborno supstituisanog heteroariloksi, izborno supstituisanog heteroaralkiloksi, izborno supstituisanog heterocikloalkiloksi, izborno supstituisanog heterocikloalkilalkiloksi, halo, haloalkil, haloalkoksi, cijano, nitro, hidroksi, karboksi, alkoksikarbonil, amino, alkilamino, dialkilamino, acilamino i sulfonilamino; ili

$R_4$  i  $R_5$  zajedno sa atomom azota za koji su vezani formiraju heterocikloamino prsten od 5 do 7 članova; ili

njegova farmaceutski prihvatljiva so;

pri čemu „alkil“ označava linearni zasićeni monovalentni ugljovodonični radikal od jednog do šest atoma ugljenika ili razgranati zasićeni monovalentni ugljovodonični radikal od tri do šest atoma ugljenika;

pri čemu „heteroaril“ označava monovalentni monociklični ili biciklični aromatični radikal od 5 do 10 atoma u prstenu, pri čemu su jedan ili više atoma u prstenu heteroatomi izabrani od N, O ili S, dok su preostali atomi u prstenu ugljenik;

pri čemu „izborno supstituisani ariloksi“ označava  $-O$ -alkilen-R radikal pri čemu je R izborno supstituisani aril;

pri čemu „aril“ označava monociklični ili biciklični aromatični ugljovodonični radikal od 6 do 10 atoma u prstenu;

pri čemu „izborno supstituisani aril“ označava aril kako je gore definisan koji je izborno supstituisan sa jednim, dva ili tri supstituenta nezavisno izabrana od alkil, hidroksil, cikloalkil, karboksi, alkoksikarbonil,

hidroksi, alkoksi, alkiltio, alkilsulfonil, amino, alkilamino, dialkilamino, halo, haloalkil, haloalkoksi i cijano;

pri čemu „izborno supstituisani aralkiloksi“ označava  $-O$ -alkilen-R radikal pri čemu je R izborno supstituisani aril kao što je gore definisan;

pri čemu „izborno supstituisani heteroariloksi“ označava  $-O$ -R radikal pri čemu je R izborno supstituisani heteroaril;

pri čemu „izborno supstituisani heteroaril“ označava heteroaril kako je gore definisan koji je izborno supstituisan sa jednim, dva ili tri supstituenta nezavisno izabrana od sledećih: alkil, alkiltio, alkilsulfonil, hidroksil, cikloalkil, karboksi, alkoksikarbonil, hidroksi, alkoksi, halo, haloalkil, haloalkoksi, amino, alkilamino, dialkilamino i cijano;

pri čemu „izborno supstituisani heteroaralkiloksi“ označava  $-O$ -alkilen-R radikal pri čemu je R izborno supstituisani heteroaril kao što je gore definisan;

pri čemu „izborno supstituisani heterocikloalkiloksi“ označava  $-O$ -R radikal pri čemu je R izborno supstituisani heterocikloalkil;

pri čemu „izborno supstituisani heterocikloalkil“ označava heterocikloalkil koji je izborno supstituisan sa jednim, dva ili tri supstituenta nezavisno izabrana od sledećih: alkil, alkiltio, alkilsulfonil, hidroksil, cikloalkil, karboksi, alkoksikarbonil, hidroksi, hidroksialkil, alkoksi, alkoksialkil, aminoalkil, halo, haloalkil, haloalkoksi i cijano;

pri čemu „heterocikloalkil“ označava zasićenu ili nezasićenu monovalentnu monocikličnu grupu od 4 do 8 atoma u prstenu u kojoj su jedan, dva ili tri atoma u prstenu heteroatomi izabrani od N, O ili  $S(O)_n$ , pri čemu je n ceo broj od 0 do 2, a preostali atomi prstena su C; pri čemu jedan ili dva atoma ugljenika u heterocikličnom prstenu mogu izborno biti zamenjeni  $-CO-$  grupom, a heterocikloalkil je izborno kondenzovan sa fenilom ili 5- ili 6-članim heteroarilom kao što je gore definisan;

pri čemu „izborno supstituisani heterocikloalkilalkil“ označava  $-O$ -alkilen-R radikal pri čemu je R izborno supstituisani heterocikloalkil kao što je gore definisan.

**(11) BA/EP4210700**(21) **E04835** (22) 2025-08-19

(26) SR

(31) 202063076024 P (32) 2020-09-09 (33) US

(96) 21786673.0 2021-09-07

(97) 2023-07-19

**(51) A61K31/472, A61K9/14, A61K9/16,  
A61K9/20, A61P5/08, A61K9/48,  
A61K31/4709**(73) Crinetics Pharmaceuticals, Inc.  
10222 Barnes Canyon Road, Building No. 2  
San Diego, CA 92121  
US(72) BURKE, Gerald  
San Diego, California 92121  
USYATES, Ian  
Bend, Oregon 97703  
USBULOVSKY, Hannah  
Bend, Oregon 97703  
USKYBURZ, Kyle  
Bend, Oregon 97703  
USTYLER, Clayton  
Bend, Oregon 97703  
US(74) "ŽIVKO MIJATOVIĆ & PARTNERS" d.o.o.  
Sarajevo  
M.H. Uskufije 3, 71000 Sarajevo  
BA**(54) FORMULACIJE MODULATORA  
SOMATOSTATINA**

(57)

1. Raspršivanjem osušena čvrsta disperzija  
naznačena time što sadrži:

(a) 3-[4-(4-amino-piperidin-1-il)-3-(3,5-difluoro-fenil)-kvinolin-6-il]-2-hidroksibenzonitril, ili njegovu farmaceutski prihvatljivu sol; i

(b) farmaceutski prihvatljiv polimer; pri čemu je 3-[4-(4-amino-piperidin-1-il)-3-(3,5-difluoro-fenil)-kvinolin-6-il]-2-hidroksibenzonitril, ili njegova farmaceutski prihvatljiva sol, disperziran u polimernom matriksu

koji je formiran od farmaceutski prihvatljivog polimera; i pri čemu je farmaceutski prihvatljiv polimer hidroksipropil metil celuloza acetat sukcinat (HPMCAS), ili polivinilpirolidon polivinil acetat kopolimeri (PVP/VA); i težinski odnos 3-[4-(4-amino-piperidin-1-il)-3-(3,5-difluoro-fenil)-kvinolin-6-il]-2-hidroksibenzonitrila, ili njegove farmaceutski prihvatljive soli, prema farmaceutski prihvatljivom polimeru je od 1:10 do 10:1.

Broj ostalih patentnih zahtjeva: 18

**OBJAVA ZAHTJEVA ZA KONSEZUALNI PATENT**  
**OBJAVA ZAHTJEVA ZA KONSEZUALNI PATENT**  
**ОБЈАВА ЗАХТЈЕВА ЗА КОНСЕЗУАЛНИ ПАТЕНТ**

Datum podnošenja: **2025-07-30**

Broj službenog glasnika u kojem je objavljena prijava patenta: **4/2024**

(21) **BAP233536A**

(51) **A61P 31/04, A61P 31/12**

(71) Univerzitet u Sarajevu - Institut za genetičko inženjerstvo i biotehnologiju  
Zmaja od Bosne 8, 71000 Sarajevo  
BA

(72) Ne želi biti naveden

**(54) BILJNI EKSTRAKTI TRI VRSTE IRISA  
KAO PRIRODNI ANTIMIKROBIK ZA  
MIKROORGANIZME OTPORNE NA  
KONVENCIONALNE ANTIBIOTIKE  
UKLJUČUJUĆI MRSA**

Datum podnošenja: **2025-06-24**

Broj službenog glasnika u kojem je objavljena prijava patenta: **4/2024**

(21) **BAP243589A**

(51) **G06N 3/02 (2006.01), G06V 10/70, G06Q  
50/02 (2012.01)**

(71) YOLAY, Onur  
Barbaros Hayrettin Paşa Mh. 2297. Sokak  
No:1/3/10 Esenyurt/Istanbul  
TR  
ÇIÇEK, Samet  
Barbaros Hayrettin Paşa Mh. 2297. Sokak  
No:1/3/10 Esenyurt/Istanbul,  
TR

(72) YOLAY, Onur  
Barbaros Hayrettin Paşa Mh. 2297. Sokak  
No:1/3/10 Esenyurt/Istanbul, TR Istanbul  
TR  
ÇIÇEK, Samet  
Barbaros Hayrettin Paşa Mh. 2297. Sokak  
No:1/3/10 Esenyurt/Istanbul, TR  
TR

TIRYAKI, Mehmet

Barbaros Hayrettin Paşa Mh. 2297. Sokak  
No:1/3/10 Esenyurt/Istanbul, TR  
TR

ISILAR, Mehmet

Barbaros Hayrettin Paşa Mh. 2297. Sokak  
No:1/3/10 Esenyurt/Istanbul, TR  
TR

SAKU, Emrullah

Barbaros Hayrettin Paşa Mh. 2297. Sokak  
No:1/3/10 Esenyurt/Istanbul, TR  
TR

YILDIRIM, Nihat

Barbaros Hayrettin Paşa Mh. 2297. Sokak  
No:1/3/10 Esenyurt/Istanbul, TR  
TR

GULBAHAR, Ege

Barbaros Hayrettin Paşa Mh. 2297. Sokak  
No:1/3/10 Esenyurt/Istanbul, TR  
TR

ULU, Tufan Can

Barbaros Hayrettin Paşa Mh. 2297. Sokak  
No:1/3/10 Esenyurt/Istanbul, TR  
TR

SATIL, Fatih

Barbaros Hayrettin Paşa Mh. 2297. Sokak  
No:1/3/10 Esenyurt/Istanbul, TR  
TR

**(54) PREDIKTIVNI SISTEM ZASNOVAN  
NA VJEŠTAČKOJ INTELIGENCIJI ZA  
PODRŠKU ODLUČIVANJU U KONTROLI  
BOLESTI, ŠTETOČINA I KOROVA**

**OBJAVA PROMJENA**  
**ОБЈАВА ПРОМЈЕНА**  
**OBJAVA PROMJENA**

---

---

**E02260**

**EP1866338**

**Vrsta promjene**

Adresa

**Datum promjene**

2025-07-30

**Stari podatak**

Genmab A/S, Kalvebod Brygge 43, 1560  
Copenhagen V, DK

**Novi podatak**

Genmab A/S, Carl Jacobsens Vej 30, 2500  
Valby, DK

---

---

**E02574**

**EP2582728**

**Vrsta promjene**

Adresa

**Datum promjene**

2025-07-28

**Stari podatak**

Genmab A/S, Kalvebod Brygge 43, 1560  
Copenhagen V, DK

**Novi podatak**

Genmab A/S, Carl Jacobsens Vej 30, 2500  
Valby, DK

---

---

**E03395**

**EP2580243**

**Vrsta promjene**

Adresa

**Datum promjene**

2025-07-28

**Stari podatak**

Genmab A/S, Kalvebod Brygge 43, 1560  
Copenhagen V, DK

**Novi podatak**

Genmab A/S, Carl Jacobsens Vej 30, 2500  
Valby, DK

---

---

---

---

**E03439**

**EP3169706**

**Vrsta promjene**

Adresa

**Datum promjene**

2025-07-28

**Stari podatak**

Genmab A/S, Kalvebod Brygge 43, 1560  
Copenhagen V, DK

**Novi podatak**

Genmab A/S, Carl Jacobsens Vej 30, 2500  
Valby, DK

---

---

**E03450**

**EP3016681**

**Vrsta promjene**

Adresa

**Datum promjene**

2025-07-28

**Stari podatak**

Genmab A/S, Kalvebod Brygge 43, 1560  
Copenhagen V, DK

**Novi podatak**

Genmab A/S, Carl Jacobsens Vej 30, 2500  
Valby, DK

---

---

**E03477**

**EP3319993**

**Vrsta promjene**

Adresa

**Datum promjene**

2025-07-28

**Stari podatak**

Genmab A/S, Kalvebod Brygge 43, 1560  
Copenhagen V, DK

**Novi podatak**

Genmab A/S, Carl Jacobsens Vej 30, 2500  
Valby, DK

---

---

---

---

**E03508**

**EP2814469**

**Vrsta promjene**

Naziv

**Datum promjene**

2025-06-19

**Stari podatak**

Diurnal Limited, Cardiff MediCentre, Heath Park, Cardiff CF14 4UJ, GB

**Novi podatak**

NEUROCRINE UK LIMITED, Cardiff MediCentre, Heath Park, Cardiff CF14 4UJ, GB

---

---

**E03965**

**EP3529262**

**Vrsta promjene**

Naziv i adresa

**Datum promjene**

2025-07-01

**Stari podatak**

Universite de Nantes, 1 quai de Tourville, 44000 Nantes, FR

**Novi podatak**

Nantes Université, 1 Quai de Tourville, BP 13522, 44035 Nantes Cedex 1, FR

---

---

**E04705**

**EP3226841**

**Vrsta promjene**

Adresa

**Datum promjene**

2025-06-27

**Stari podatak**

Aragon Pharmaceuticals, Inc., 10990 Wilshire Blvd. Suite 440, Los Angeles, CA 90024, US

**Novi podatak**

Aragon Pharmaceuticals, Inc., 800/850 Ridgeview Drive, Horsham, PA 19044, US

---

## PRENOS PRAVA-PRENOS PRAVA-ПРЕНОС ПРАВА

---

---

**E03856**

**EP3532098**

**Datum ugovora**

2024-02-05

**Opseg prenosa prava**

U cijelosti

**Nosilac**

MorphoSys AG, Semmelweisstrasse 7, 82152  
Planegg, DE

**Sticalac**

Incyte Corporation, 1801 Augustine Cut-Off,  
Wilmington, DE 19803, US

---

---

**E03871**

**EP3475303**

**Datum ugovora**

2024-02-05

**Opseg prenosa prava**

U cijelosti

**Nosilac**

MorphoSys AG, Semmelweisstrasse 7, 82152  
Planegg, DE

**Sticalac**

Incyte Corporation, 1801 Augustine Cut-Off,  
Wilmington, DE 19803, US

---

---

**E03884**

**EP3465214**

**Datum ugovora**

2024-02-05

**Opseg prenosa prava**

U cijelosti

**Nosilac**

MorphoSys AG, Semmelweisstrasse 7, 82152  
Planegg, DE

**Sticalac**

Incyte Corporation, 1801 Augustine Cut-Off,  
Wilmington, DE 19803, US

---

---

---

---

**E04192**

**EP3786160**

**Datum ugovora**

2024-12-13

**Opseg prenosa prava**

U cijelosti

**Nosilac**

Hydra Biosciences, LLC, 405 Concord Avenue,  
P.O. Box 147, Belmont, MA 02478, US

**Sticalac**

Boehringer Ingelheim International GmbH,  
Binger Strasse 173, 55216 Ingelheim am Rein,  
DE

---

---

**E04335**

**EP3700902**

**Datum ugovora**

2024-12-13

**Opseg prenosa prava**

U cijelosti

**Nosilac**

Hydra Biosciences, LLC, 405 Concord Avenue,  
P.O. Box 147, Belmont, MA 02478, US

**Sticalac**

Boehringer Ingelheim International GmbH,  
Binger Strasse 173, 55216 Ingelheim am Rein,  
DE

---

---

**E04423**

**EP3630177**

**Datum ugovora**

2024-02-05

**Opseg prenosa prava**

U cijelosti

**Nosilac**

MorphoSys AG, Semmelweisstrasse 7, 82152  
Planegg, DE

**Sticalac**

Incyte Corporation, 1801 Augustine Cut-Off,  
Wilmington, DE 19803, US

---

---

## PRESTANAK PRAVA-PRESTANAK PRAVA ПРЕСТАНАК ПРАВА

**BAP051967**

**Datum prestanka važenja**

2025-02-01

**Razlog**

Patent istekao

**BAP153070**

**Datum prestanka važenja**

2025-03-18

**Razlog**

Konsenzualni patent istekao

**BAP223484**

**Datum prestanka važenja**

2024-08-05

**Razlog**

Prestanak važenja patenta (zbog neplaćanja održavanja)

**BAP233523**

**Datum prestanka važenja**

2023-04-13

**Razlog**

Zaključak o odbacivanju prijave patenta

**BAP233528**

**Datum prestanka važenja**

2023-05-26

**Razlog**

Zaključak o odbacivanju prijave patenta

**E00019**

**Datum prestanka važenja**

2025-07-04

**Razlog**

Patent istekao

**E00035**

**Datum prestanka važenja**

2025-06-10

**Razlog**

Patent istekao

**E00101**

**Datum prestanka važenja**

2025-05-31

**Razlog**

Patent istekao

**E00155**

**Datum prestanka važenja**

2025-01-05

**Razlog**

Prestanak važenja patenta (zbog neplaćanja održavanja)

**E00183**

**Datum prestanka važenja**

2025-06-21

**Razlog**

Patent istekao

**E00193**

**Datum prestanka važenja**

2025-05-31

**Razlog**

Patent istekao

**E00205**

**Datum prestanka važenja**

2025-06-30

**Razlog**

Patent istekao

**E00224**

**Datum prestanka važenja**

2025-07-06

**Razlog**

Patent istekao

**E00225**

**Datum prestanka važenja**

2025-02-27

**Razlog**

Prestanak važenja patenta (zbog neplaćanja održavanja)

**E00236**

**Datum prestanka važenja**

2025-07-25

**Razlog**

Patent istekao

**E00314****Datum prestanka važenja**

2025-04-04

**Razlog**

Patent istekao

**E00418****Datum prestanka važenja**

2025-07-28

**Razlog**

Patent istekao

**E00500****Datum prestanka važenja**

2025-07-25

**Razlog**

Patent istekao

**E00501****Datum prestanka važenja**

2025-02-27

**Razlog**

Prestanak važenja patenta (zbog neplaćanja održavanja)

**E00535****Datum prestanka važenja**

2025-02-13

**Razlog**

Prestanak važenja patenta (zbog neplaćanja održavanja)

**E00552****Datum prestanka važenja**

2025-08-15

**Razlog**

Patent istekao

**E00609****Datum prestanka važenja**

2024-12-08

**Razlog**

Prestanak važenja patenta (zbog neplaćanja održavanja)

**E00622****Datum prestanka važenja**

2025-04-11

**Razlog**

Patent istekao

**E00674****Datum prestanka važenja**

2025-06-23

**Razlog**

Patent istekao

**E00788****Datum prestanka važenja**

2025-04-25

**Razlog**

Patent istekao

**E00842****Datum prestanka važenja**

2025-02-22

**Razlog**

Prestanak važenja patenta (zbog neplaćanja održavanja)

**E00851****Datum prestanka važenja**

2025-08-10

**Razlog**

Patent istekao

**E00867****Datum prestanka važenja**

2025-07-25

**Razlog**

Patent istekao

**E00931****Datum prestanka važenja**

2024-12-03

**Razlog**

Prestanak važenja patenta (zbog neplaćanja održavanja)

**E00955****Datum prestanka važenja**

2025-08-30

**Razlog**

Patent istekao

**E00999****Datum prestanka važenja**

2025-06-02

**Razlog**

Patent istekao

**E01032****Datum prestanka važenja**

2025-06-30

**Razlog**

Patent istekao

**E01033****Datum prestanka važenja**

2025-06-10

**Razlog**

Patent istekao

**E01103****Datum prestanka važenja**

2025-06-06

**Razlog**

Patent istekao

**E01129****Datum prestanka važenja**

2025-07-05

**Razlog**

Patent istekao

**E01143****Datum prestanka važenja**

2025-04-11

**Razlog**

Patent istekao

**E01160****Datum prestanka važenja**

2025-01-30

**Razlog**

Prestanak važenja patenta (zbog neplaćanja održavanja)

**E01217****Datum prestanka važenja**

2025-02-26

**Razlog**

Prestanak važenja patenta (zbog neplaćanja održavanja)

**E01334****Datum prestanka važenja**

2025-08-23

**Razlog**

Patent istekao

**E01486****Datum prestanka važenja**

2025-03-01

**Razlog**

Patent istekao

**E01494****Datum prestanka važenja**

2025-05-31

**Razlog**

Patent istekao

**E01528****Datum prestanka važenja**

2025-06-17

**Razlog**

Patent istekao

**E01554****Datum prestanka važenja**

2024-08-28

**Razlog**

Prestanak važenja patenta (zbog neplaćanja održavanja)

**E01589****Datum prestanka važenja**

2025-03-04

**Razlog**

Patent istekao

**E01653****Datum prestanka važenja**

2025-06-24

**Razlog**

Patent istekao

**E01710****Datum prestanka važenja**

2025-06-03

**Razlog**

Patent istekao

**E01722****Datum prestanka važenja**

2024-10-11

**Razlog**

Prestanak važenja patenta (zbog neplaćanja održavanja)

**E01808****Datum prestanka važenja**

2025-05-05

**Razlog**

Patent istekao

**E01853****Datum prestanka važenja**

2024-12-14

**Razlog**

Prestanak važenja patenta (zbog neplaćanja održavanja)

**E01866****Datum prestanka važenja**

2024-11-18

**Razlog**

Prestanak važenja patenta (zbog neplaćanja održavanja)

**E01966****Datum prestanka važenja**

2025-02-15

**Razlog**

Prestanak važenja patenta (zbog neplaćanja održavanja)

**E01978****Datum prestanka važenja**

2024-12-14

**Razlog**

Prestanak važenja patenta (zbog neplaćanja održavanja)

**E02007****Datum prestanka važenja**

2025-04-01

**Razlog**

Patent istekao

**E02025****Datum prestanka važenja**

2024-12-16

**Razlog**

Prestanak važenja patenta (zbog neplaćanja održavanja)

**E02164****Datum prestanka važenja**

2008-08-15

**Razlog**

Prestanak važenja patenta po prigovoru pred EPO-om

**E02213****Datum prestanka važenja**

2025-05-12

**Razlog**

Patent istekao

**E02238****Datum prestanka važenja**

2024-11-13

**Razlog**

Prestanak važenja patenta (zbog neplaćanja održavanja)

**E02412****Datum prestanka važenja**

2024-12-05

**Razlog**

Prestanak važenja patenta (zbog neplaćanja održavanja)

**E02413****Datum prestanka važenja**

2024-11-13

**Razlog**

Prestanak važenja patenta (zbog neplaćanja održavanja)

**E02415****Datum prestanka važenja**

2025-06-24

**Razlog**

Patent istekao

**E02486****Datum prestanka važenja**

2024-11-15

**Razlog**

Prestanak važenja patenta (zbog neplaćanja održavanja)

**E02530****Datum prestanka važenja**

2025-06-30

**Razlog**

Patent istekao

**E02640****Datum prestanka važenja**

2024-12-11

**Razlog**

Prestanak važenja patenta (zbog neplaćanja održavanja)

**E02655****Datum prestanka važenja**

2025-06-24

**Razlog**

Patent istekao

**E02677****Datum prestanka važenja**

2024-12-11

**Razlog**

Prestanak važenja patenta (zbog neplaćanja održavanja)

**E02725****Datum prestanka važenja**

2024-12-21

**Razlog**

Prestanak važenja patenta (zbog neplaćanja održavanja)

**E02729****Datum prestanka važenja**

2024-12-20

**Razlog**

Prestanak važenja patenta (zbog neplaćanja održavanja)

**E02796****Datum prestanka važenja**

2025-01-03

**Razlog**

Prestanak važenja patenta (zbog neplaćanja održavanja)

**E02809****Datum prestanka važenja**

2008-07-08

**Razlog**

Prestanak važenja patenta po prigovoru pred EPO-om

**E02903****Datum prestanka važenja**

2025-01-06

**Razlog**

Prestanak važenja patenta (zbog neplaćanja održavanja)

**E02941****Datum prestanka važenja**

2025-04-01

**Razlog**

Patent istekao

**E02996****Datum prestanka važenja**

2024-11-22

**Razlog**

Prestanak važenja patenta (zbog neplaćanja održavanja)

**E03058****Datum prestanka važenja**

2025-02-20

**Razlog**

Prestanak važenja patenta (zbog neplaćanja održavanja)

**E03088****Datum prestanka važenja**

2025-01-23

**Razlog**

Prestanak važenja patenta (zbog neplaćanja održavanja)

**E03103****Datum prestanka važenja**

2024-11-05

**Razlog**

Prestanak važenja patenta (zbog neplaćanja održavanja)

**E03109****Datum prestanka važenja**

2024-11-05

**Razlog**

Prestanak važenja patenta (zbog neplaćanja održavanja)

**E03221****Datum prestanka važenja**

2025-02-06

**Razlog**

Prestanak važenja patenta (zbog neplaćanja održavanja)

**E03224****Datum prestanka važenja**

2024-12-18

**Razlog**

Prestanak važenja patenta (zbog neplaćanja održavanja)

**E03482****Datum prestanka važenja**

2014-06-05

**Razlog**

Prestanak važenja patenta po prigovoru pred EPO-om

**E03571****Datum prestanka važenja**

2024-11-19

**Razlog**

Prestanak važenja patenta (zbog neplaćanja održavanja)

**E03745****Datum prestanka važenja**

2025-05-19

**Razlog**

Patent istekao

**E03758****Datum prestanka važenja**

2016-11-01

**Razlog**

Prestanak važenja patenta po prigovoru pred EPO-om

**E03774****Datum prestanka važenja**

2025-04-22

**Razlog**

Patent istekao

**E03847****Datum prestanka važenja**

2024-12-15

**Razlog**

Prestanak važenja patenta (zbog neplaćanja održavanja)

**E03860****Datum prestanka važenja**

2025-06-30

**Razlog**

Patent istekao

**E03984****Datum prestanka važenja**

2024-12-12

**Razlog**

Prestanak važenja patenta (zbog neplaćanja održavanja)

**E03985****Datum prestanka važenja**

2024-12-12

**Razlog**

Prestanak važenja patenta (zbog neplaćanja održavanja)

**E04005****Datum prestanka važenja**

2025-02-26

**Razlog**

Prestanak važenja patenta (zbog neplaćanja održavanja)

**E04089****Datum prestanka važenja**

2025-01-11

**Razlog**

Prestanak važenja patenta (zbog neplaćanja održavanja)

**E04132****Datum prestanka važenja**

2025-02-10

**Razlog**

Prestanak važenja patenta (zbog neplaćanja održavanja)

---

---

**E04135****Datum prestanka važenja**

2025-02-07

**Razlog**

Prestanak važenja patenta (zbog neplaćanja održavanja)

---

---

**E04155****Datum prestanka važenja**

2017-09-29

**Razlog**

Prestanak važenja patenta po prigovoru pred EPO-om

---

---

**E04174****Datum prestanka važenja**

2024-12-10

**Razlog**

Prestanak važenja patenta (zbog neplaćanja održavanja)

---

---

**E04180****Datum prestanka važenja**

2024-10-31

**Razlog**

Prestanak važenja patenta (zbog neplaćanja održavanja)

---

---

**E04189****Datum prestanka važenja**

2025-02-28

**Razlog**

Prestanak važenja patenta (zbog neplaćanja održavanja)

---

---

**E04193****Datum prestanka važenja**

2024-10-27

**Razlog**

Prestanak važenja patenta (zbog neplaćanja održavanja)

---

---

**E04196****Datum prestanka važenja**

2024-11-09

**Razlog**

Prestanak važenja patenta (zbog neplaćanja održavanja)

---

---

---

---

**E04276****Datum prestanka važenja**

2025-01-24

**Razlog**

Prestanak važenja patenta (zbog neplaćanja održavanja)

---

---

**E04343****Datum prestanka važenja**

2016-07-01

**Razlog**

Prestanak važenja patenta po prigovoru pred EPO-om

---

---

**E04478****Datum prestanka važenja**

2024-11-15

**Razlog**

Prestanak važenja patenta (zbog neplaćanja održavanja)

---

---

**E04715****Datum prestanka važenja**

2025-02-05

**Razlog**

Prestanak važenja patenta (zbog neplaćanja održavanja)

---

---

**PONOVNA OBJAVA-ПОНОВНА ОБЈАВА-PONOVNA OBJAVA**

Prijevod izmijenjenih patentnih zahtjeva europskog patenta na bosanski/srpski/hrvatski jezik nakon prigovora (EPO)

(11) **BA/EP3026176**

(21) **E03280** (22) 2019-09-20

(26) SR

(96) 14195531.0 2014-11-28

(97) 2016-06-01

(51) **E01B 7/24**

(73) Vossloh Laeis GmbH  
Ruwerer Strasse 21 54292 Trier  
DE

(72) Liesching, Martin  
Blütenweg 24 76199 Karlsruhe  
DE  
Gelz, Albert  
Ägidiusstr. 14 54441 Kirf  
DE

(74) "LINEA SERVICES" d.o.o.  
Maršala Tita 29/IV, 71000 Sarajevo  
BA

(54) **ELEMENT SKRETNICE, SKRETNICA I POSTUPAK IZRADE ZA ELEMENT SKRETNICE SA GREJNIM UREĐAJEM**

(57)

1. Element skretnice, izveden kao vođica, jezičak (5), središnji deo ili slično, sa najmanje jednim gornjim delom (1) i jednim donjim delom (2), pri čemu gornji deo i donji deo najmanje jednom kontaktom površinom (3) naležu jedan na drugi i pri čemu su gornji deo i donji deo međusobno povezani, pri čemu je oblikovana najmanje jedna unutrašnja šupljina (10) između gornjeg dela (1) i donjeg dela (2), koja šupljina (10) ima najmanje jedan spojni otvor (12) otvoren ka spolja, **koji karakteriše to da** se šupljina (10) na osnovu vrste grejne trake prostire u kontaktnoj oblasti između delova (1, 2), te da šupljina (10) sama neposredno vodi grejani tečni medijum.

Broj ostalih patentnih zahtjeva: 10

Prijevod izmijenjenih patentnih zahtjeva europskog patenta na bosanski/srpski/hrvatski jezik nakon prigovora (EPO)

(11) **BA/EP3439637**

(21) **E04206** (22) 2022-08-16

(26) SR

(31) UA20162293 (32) 2016-04-05 (33) IT  
(96) 17726142.7 2017-04-04

(97) 2019-02-13

(51) **A61K 9/16** , **A61K 9/20** , **A61K 31/606**

(73) Alfasigma S.p.A.  
Via Ragazzi del '99 n. 5, 40133 Bologna  
IT

(72) LABRUZZO, Carla  
Via Francesco Melzi d'Eril 16 20154 Milano  
IT

(74) "PETOŠEVIĆ" d.o.o. Sarajevo  
Blažujski drum 2C 71210 Ilidža  
BA

(54) **POSTUPAK IZRADE ČVRSTIH FORMULACIJA SA MESALAZINOM**

(57)

1. Postupak dobijanja čvrste farmaceutske formulacije koja sadrži od 70 do 95%, poželjno od 80

do 90%, mesalazina i/ili njegove soli, navedeni postupak obuhvata sledeće korake:

1. (i) priprema praškaste osnove koja sadrži mesalazin i/ili njegovu so i moguće takođe najmanje jedan farmakološki prihvatljiv ekscipijens;

Broj ostalih patentnih zahtjeva: 9

---

---

**Ponovno štampanje kompletnog BA-T dokumenta**(11) **BA/EP4219018**(21) **E04729** (22) 2025-01-16

(26) SR

(96) 22382063.0 2022-01-27

(97) 2023-08-02

(51) **B03C1/01, C02F1/48**

(73) CAPTOPLASTIC, S.L.

Dehesa Vieja 8, nave 8 28052 Madrid

ES

Universidad Autónoma de Madrid

Ciudad Universitaria de Cantoblanco C/

Einstein 3 28049 Madrid

ES

(72) MUÑOZ GARCÍA, Macarena

E-28049 Madrid

ES

PARRA SÁNCHEZ, Raquel

E-28050 Madrid

ES

MARTÍNEZ DE PEDRO, Zahara

E-28049 Madrid

ES

CASAS DE PEDRO, José Antonio

E-28049 Madrid

ES

(74) "LINEA SERVICES" d.o.o.

Maršala Tita 29/IV, 71000 Sarajevo

BA

**(54) PROCES ZA KONTINUIRANO  
MAGNETNO UKLANJANJE  
MIKROPLASTIKE PRISUTNE U VODENIM  
MATRIKSIMA**

(57)

1. Proces za separaciju mikroplastike iz vodenog matriksa, pri čemu proces obuhvata:

- a) obezbeđivanje vodenog matriksa koji obuhvata mikroplastiku,
- b) obezbeđivanje suspenzije čestica magnetnog materijala gvožđa u vodi,
- c) provođenje vodenog matriksa iz koraka a) kroz Venturijev uređaj i dovođenje u kontakt sa suspenzijom čestica magnetnog materijala u vodi iz

koraka b) u grlu Venturijevog uređaja da bi se obrazovali agregati mikroplastike/čestica magnetnog materijala gvožđa, d) separaciju slobodnih čestica magnetnog materijala gvožđa i agregata mikroplastike/čestica magnetnog materijala gvožđa iz koraka c) posredstvom magnetnog filtera.

Broj ostalih patentnih zahtjeva: 13

**Ponovno štampanje kompletnog BA-T dokumenta**(11) **BA/EP3665198**(21) **E04771** (22) 2025-04-21

(26) SR

(31) 17185572 (32) 2017-08-09 (33) EP

(96) 18766377.8 2018-08-09

(97) 2020-06-17

(51) **C07K16/28, C07K16/46**

(73) Merus N.V.

Uppsalalaan 17 3e en 4e verdieping 3584

CT Utrecht

NL

(72) GEUIJEN, Cecilia Anna Wilhelmina

3584 CT Utrecht

NL

ROOVERS, Robertus, Cornelis

3584 CT Utrecht

NL

THROSBY, Mark

3584 CT Utrecht

NL

DE KRUIF, Cornelis, Adriaan

3584 CT Utrecht

NL

LOGTENBERG, Ton

3584 CT Utrecht

NL

(74) "ŽIVKO MIJATOVIĆ &amp; PARTNERS" d.o.o.

Sarajevo

M.H. Uskufije 3, 71000 Sarajevo

BA

(54) **ANTITELA KOJA SE VEZUJU ZA EGFR I CMET**

(57)

1. Bispecifično antitelo koje sadrži prvi varijabilni domen koji može da veže ekstracelularni deo receptora za humani epidermalni faktor rasta (EGFR) i drugi varijabilni domen koji može da veže ekstracelularni deo humanog MET protoonkogeno, receptorsku tirozin-kinazu (cMET),

pri čemu prvi varijabilni domen sadrži varijabilni region teškog lanca sa CDR1 sekvencom SYGIS; CDR2 sekvencom WISAYNGNTNYAQKLQG i CDR3 koji sadrži

sekvencu DRHWHWWLDAFDY; i pri čemu drugi varijabilni domen sadrži varijabilni region teškog lanca sa CDR1 sekvencom SYSMN; CDR2 sekvencom WINTYTGDPPTYAQGFTG i CDR3 sekvencom ETYYYDRGGYPFDP; ili

pri čemu prvi varijabilni domen sadrži varijabilni region teškog lanca sa CDR1 sekvencom SYGIS; CDR2 sekvencom WISAYNANTNYAQKLQG i CDR3 koji sadrži sekvencu DRHWHWWLDAFDY i pri čemu drugi varijabilni domen sadrži varijabilni region teškog lanca sa CDR1 sekvencom TYSMN; CDR2 sekvencom WINTYTGDPPTYAQGFTG i CDR3 koji sadrži sekvencu ETYFYDRGGYPFDP; i

pri čemu prvi i drugi varijabilni domen dalje sadrže laki lanac koji sadrži CDR1 sekvencu QSISSY, CDR2 sekvencu AAS, i CDR3 sekvencu QQSYSTP.

Broj ostalih patentnih zahtjeva: 20

**Ponovno štampanje kompletnog BA-T dokumenta**(11) **BA/EP4098256**(21) **E04789** (22) 2025-05-22

(26) SR

(31) 139672 P (32) 2008-12-22 (33) US

218530 P 2009-06-19 US

246715 P 2009-09-29 US

(96) 22187007.4 2009-12-21

(97) 2022-12-07

(51) **A61K 31/137 (2006.01), A61P 37/00 (2006.01), A61P 37/06 (2006.01), A61K 31/135 (2006.01), A61K 31/138 (2006.01), A61K 31/661 (2006.01)**(73) Novartis AG  
Lichtstrasse 35 4056 Basel  
CH(72) SCHMOUDER, Robert  
East Hanover  
US  
DUMORTIER, Thomas  
Basel  
CH  
DAVID, Olivier  
Basel  
CH  
LOOBY, Michael  
Basel  
CH(74) "PETOŠEVIĆ" d.o.o. Sarajevo  
Blažujski drum 2C 71210 Ilidža  
BA(54) **REŽIM DOZIRANJA AGONISTA RECEPTORA S1P**

(57)

jednom, sve dok se ne dostigne standardna dnevna doza, a nakon toga se tretman nastavlja sa standardnom dnevnom dozom datog modulatora ili agonista S1P receptora, pri čemu je početni period lečenja tokom kojeg se modulator ili agonist S1P receptora primenjuje u dozi nižoj od standardne dnevne doze 7 dana, tako da je na dan primene standardne dnevne doze datog modulatora ili agonista S1P receptora smanjenje srčane frekvencije ograničeno na približno 2 otkucaja/min ili manje.

Broj ostalih patentnih zahtjeva: 1

1. Upotreba modulatora ili agonista S1P receptora koji signalizira kao agonist na jednom ili više S1P receptora i koji je selektivan za S1P<sub>1</sub> receptor i koji indukuje negativan hronotropni efekat u srčanom ritmu u proizvodnji leka za lečenje autoimune bolesti izabrane od multiple skleroze, polimiozitisa, lupus nefritisa, reumatoidnog artritisa, inflamatorne bolesti creva i psorijaze, pri čemu se dati lek primenjuje na takav način da je tokom početnog perioda lečenja doza niža od standardne dnevne doze i da se doza povećava postepeno, ili samo

**ZAHITJEVI ZA IZDAVANJE SVJEDODŽBI  
ЗАХИТЈЕВИ ЗА ИЗДАВАЊЕ СВЈЕДОЏБИ  
ЗАХИТЈЕВИ ZA IZDAVANJE SVJEDODŽBI**

(21) <b>0079</b>	(22) 2025-06-18 (43) 2025-09-30	(21) <b>0081</b>	(22) 2025-09-02 (43) 2025-09-30
(68) E03008		(68) E01197	
(54) 4-IMIDAZOPIRIDAZIN-1-IL-BENZAMIDI I 4-IMIDAZOTRIAZIN-1-IL-BENZAMIDI KAO INHIBITORI BTK		(54) NOVA SOL HIDROGEN SULFATA	
(95) <b>AKALABRUTINIB ILI NJEGOVA FARMACEUTSKI PRIHVATLJIVA SO</b>		(95) <b>SELU METINIB (UKLJUČUJUĆI SVE FARMACEUTSKI PRIHVATLJIVE SOLI, SOLVATE ILI BEZVODNE OBLIKE OD TOG SPOJA, OSOBITO SOL HIDROGEN SULFATA ILI BILO KOJI SOLVAT ILI BEZVODNI OBLIK OD TOG SPOJA)</b>	
(92) 04-07.3-1-12992/23; 2025-03-31; BA		(92) 04.07.3-1-6711/24; 2025-04-22; BA	
(71) Merck Sharp & Dohme B.V. Waarderweg 39, 2031 BN Haarlem NL		(71) AstraZeneca AB 151 85 Södertälje SE Array Biopharma, Inc. 3200 Walnut Street, Boulder, CO 80301 US	
(74) "MSA IP" Hamdije Kapidžića 12, 71000 Sarajevo BA		(74) DR DIANA PROTIĆ – TKALČIĆ & PARTNERS d.o.o. Koševo 36, 71000 Sarajevo BA	
(21) <b>0080</b>	(22) 2025-07-30 (43) 2025-09-30		
(68) E03641			
(54) PROTUTIJELA KOJA SE VEŽU NA IL-23			
(95) <b>MIRIKIZUMAB</b>			
(92) 04-07.3-1-4675/24; 2025-04-22; BA			
(71) Eli Lilly and Company Lilly Corporate Center, Indianapolis, IN 46285 US			
(74) "INTELBIRO" d.o.o. M.H. Uskufije 3, 71000 Sarajevo BA			

**RJEŠENJE O IZDAVANJU SVJEDODŽBI  
RJEŠENJE O IZDAVANJU SVJEDODŽBI  
RJEŠENJE O IZDAVANJU SVJEDODŽBI**

(21) **0064** (22) 2023-10-17  
(43) 2025-09-30

(68) E01983

(54) SUPSTITUIRANI 5-FLUORO-1H-PIRAZOLOPIRIDINI I NJIHOVA UPORABA

(95) **VERICIGVAT**

(92) 04-07.3-1-1263/22; 2023-09-01; BA

(71) Adverio Pharma GmbH  
Kaiser-Wilhelm-Allee 1 51373 Leverkusen  
DE

(74) "LINEA SERVICES" d.o.o.  
Maršala Tita 29/IV, 71000 Sarajevo  
BA

(11) SDZ20250064 2025-07-01

(94) 2036-05-25

(73) Adverio Pharma GmbH  
Kaiser-Wilhelm-Allee 1 51373 Leverkusen  
DE

(21) **0065** (22) 2024-01-18  
(43) 2025-09-30

(68) E01264

(54) INHIBITORI PROTEINSKIH KINAZA

(95) **ABEMACIKLIB ILI NJEGOVA FARMACEUTSKI PRIHVATLJIVA SOL**

(92) 04-07.3-1-10140/22; 2023-10-10; BA

(71) Eli Lilly and Company  
Lilly Corporate Center, Indianapolis, IN 46285  
US

(74) "INTELBIRO" d.o.o.  
M.H. Uskufije 3, 71000 Sarajevo  
BA

(11) SDZ20250065 2025-07-02

(94) 2034-12-16

(73) Eli Lilly and Company  
Lilly Corporate Center, Indianapolis, IN 46285  
US

(21) **0066** (22) 2024-02-12  
(43) 2025-09-30

(68) E02545

(54) DERIVATI PIROLO[2,3-d]PIRIMIDINA KAO INHIBITORI JANUS KINAZA (JAK)

(95) **ABROCITINIB**

(92) 04-07.3-1-2652/22; 2023-12-20; BA

(71) Pfizer Inc.  
66 Hudson Boulevard East, New York, NY  
10001-2192  
US

(74) "INTELBIRO" d.o.o.  
M.H. Uskufije 3, 71000 Sarajevo  
BA

(11) SDZ20250066 2025-07-02

(94) 2038-12-21

(73) Pfizer Inc.  
66 Hudson Boulevard East, New York, NY  
10001-2192  
US

(21) **0067** (22) 2024-02-26  
(43) 2025-09-30

(68) E03167

(54) PRIPRAVCI KOJI SADRŽE PEG I ASKORBAT

(95) **MAKROGOL 3350, NATRIJUM-ASKORBAT, NATRIJUM SULFAT, ASKORBINSKA KISELINA, NATRIJUM-HLORID, KALIJUM HLORID I NJIHOVE KOMBINACIJE ZAŠTIĆENE OSNOVNIM PATENTOM**

(92) 04-07.3-1-7914/21; 2023-09-08; BA

(71) Norgine B.V.  
Antonio Vivaldistraat 150 1083 HP Amsterdam  
NL

(74) DRAGAN MIĆUNOVIĆ  
Branilaca Sarajeva 10, 71000 Sarajevo  
BA

(11) SDZ20250067 2025-07-03

(94) 2038-09-09

(73) Norgine B.V.  
Antonio Vivaldistraat 150 1083 HP Amsterdam  
NL

(21) **0068** (22) 2024-05-27  
(43) 2025-09-30

(68) E02533

(54) FUNGICIDNA JEDINJENJA I SMEŠE

(95) **OKSATIPIPROLIN ILI NJEGOV  
N-OKSID ILI SO I AMISULBROM**

(92) 12.03.3-330-464/24; 2024-03-04; BA

(71) Corteva Agriscience LLC  
9330 Zionsville Road, Indianapolis, IN 46268  
US

(74) "LINEA SERVICES" d.o.o.  
Maršala Tita 29/IV, 71000 Sarajevo  
BA

(11) SDZ20250068 2025-07-03

(94) 2033-10-24

(73) Corteva Agriscience LLC  
9330 Zionsville Road, Indianapolis, IN 46268  
US

(21) **0069** (22) 2024-07-01  
(43) 2025-09-30

(68) E01542

(54) KRISTALNI SOLVATI DERIVATA (1S)-  
1,5-ANHIDRO-1-C-(3-((FENIL) METIL)  
FENIL)-D-GLUCITOLA SA ALKOHOLIMA  
KAO SGLT2 INHIBITORI ZA LIJEČENJE  
DIJABETESA

(95) **DAPAGLIFLOZIN PROPANDIOLHIDRAT**

(92) 04-07.3-1-8451/23; 2024-04-02; BA

(71) AstraZeneca AB  
151 85 Södertälje  
SE

(74) „MSA IP“  
Hamdije Kapidžića 12, 71000 Sarajevo  
BA

(11) SDZ20250069 2025-07-23

(94) 2032-06-22

(73) AstraZeneca AB  
151 85 Södertälje  
SE

(21) **0070** (22) 2024-07-31  
(43) 2025-09-30

(68) E03256

(54) SPOJEVI KOJI SU KOAGONISTI GIP I  
GLP-1

(95) **TIRZEPATID I NJEGOVE  
FARMACEUTSKI PRIHVATLJIVE SOLI**

(92) 04-07.3-1-12821/23; 2024-04-01; BA

(71) Eli Lilly and Company  
Lilly Corporate Center, Indianapolis, IN 46285  
US

(74) "INTELBIRO" d.o.o.  
M.H. Uskufije 3, 71000 Sarajevo  
BA

(11) SDZ20250070 2025-07-03

(94) 2039-04-02

(73) Eli Lilly and Company  
Lilly Corporate Center, Indianapolis, IN 46285  
US

(21) **0071** (22) 2024-08-29  
(43) 2025-09-30

(68) E01075

(54) IMIDAZOTRIAZINI I IMIDAZOPIRIMIDINI  
KAO INHIBITORI KINAZE

(95) **KAPMATINIB ILI NJEGOVA  
FARMACEUTSKI PRIHVATLJIVA SOL**

(92) 04-07.3-1-7386/22; 2024-04-09; BA

(71) Incyte Holdings Corporation  
1801 Augustine Cut-Off Wilmington, DE 19803  
US

(74) "LINEA SERVICES" d.o.o.  
Maršala Tita 29/IV, 71000 Sarajevo  
BA

(11) SDZ20250071 2025-07-04

(94) 2032-11-20

(73) Incyte Holdings Corporation  
1801 Augustine Cut-Off Wilmington, DE 19803  
US

---

(21) **0072** (22) 2024-09-12  
(43) 2025-09-30

(68) E01563

(54) ANTAGONISTI PIPERIDINON  
KARBOKSAMID AZAINDAN CGRP  
RECEPTORA

(95) **ATOGEPAANT ILI NJEGOVA  
FARMACEUTSKI PRIHVATLJIVA SOL**

(92) 04-07.3-1-10665/23; 2024-04-10; BA

(71) Merck Sharp & Dohme LLC  
126 East Lincoln Avenue, NJ 07065-0907  
Rahway  
US

(74) "PETOŠEVIĆ" d.o.o. Sarajevo  
Blažujski drum 2C 71210 Ilidža  
BA

(11) SDZ20250072 2025-07-04

(94) 2036-11-11

(73) Merck Sharp & Dohme LLC  
126 East Lincoln Avenue, NJ 07065-0907  
Rahway  
US

---

(21) **0074** (22) 2024-11-27  
(43) 2025-09-30

(68) E01491

(54) JEDINJENJA KOJA MODULIRAJU  
ANDROGENI RECEPTOR

(95) **DAROLUTAMID**

(92) 04-07.3-1-12493/21; 2023-06-12; BA

(71) Orion Corporation  
Orionintie 1 02200 Espoo  
FI

(74) "PETOŠEVIĆ" d.o.o. Sarajevo  
Blažujski drum 2C 71210 Ilidža  
BA

(11) SDZ20250074 2025-07-04

(94) 2035-10-28

(73) Orion Corporation  
Orionintie 1 02200 Espoo  
FI

---

(21) **0076** (22) 2025-01-16  
(43) 2025-09-30

(68) E03485

(54) DERIVATI 2-(2,4,5-SUPSTITUIRANOG-  
ANILNO)PIRIMIDINA KAO MODULATORI  
EGFR KORISNI ZA LIJEČENJE RAKA

(95) **OSIMERTINIB, OPCIONALNO U OBLIKU  
FARMACEUTSKI PRIHVATLJIVE SOLI**

(92) 04-07.3-1-10624/23; 2024-10-02; BA

(71) AstraZeneca AB  
151 85 Södertälje  
SE

(74) "ŽIVKO MIJATOVIĆ & PARTNERS" d.o.o.  
Sarajevo  
M.H. Uskufije 3, 71000 Sarajevo  
BA

(11) SDZ20250076 2025-07-08

(94) 2037-07-26

(73) AstraZeneca AB  
151 85 Södertälje  
SE

---

(21) **0077** (22) 2025-03-18  
(43) 2025-09-30

(68) E03695

(54) PIRAZOLI SUPSTITUISANI  
TRIFLUOROMETILOM KAO INHIBITORI  
HUMANOG KALIKREINA PLAZME

(95) **BEROTRALSTAT I NJEGOVE  
FARMACEUTSKE PRIHVATLJIVE SOLI**

(92) 04-07.3-1-12397/23; 2024-12-19; BA

(71) Biocryst Pharmaceuticals, Inc.  
4505 Emperor Blvd. Durham, North  
Carolina 27703  
US

(74) "PETOŠEVIĆ" d.o.o. Sarajevo  
Blažujski drum 2C 71210 Ilidža  
BA

(11) SDZ20250077 2025-07-08

(94) 2039-12-20

(73) Biocryst Pharmaceuticals, Inc.  
4505 Emperor Blvd. Durham, North  
Carolina 27703  
US

- (21) **0078** (22) 2025-05-07  
(43) 2025-09-30
- (68) E02753
- (54) ANTAGONISTIČKO ANTITELO  
SPECIFIČNO ZA PEPTID KOJI JE U VEZI  
SA GENOM ZA KALCITONIN
- (95) **FREMANEZUMAB**
- (92) 04-07.3-1-11889/23; 2025-02-03; BA
- (71) Teva Pharmaceuticals International GmbH  
Schlüsselstrasse 12 8645 Jona  
CH
- (74) „LINEA SERVICES“ d.o.o.  
Maršala Tita 29/IV, 71000 Sarajevo  
BA
- (11) SDZ20250078 2025-07-09
- (94) 2031-11-03
- (73) Teva Pharmaceuticals International GmbH  
Schlüsselstrasse 12 8645 Jona  
CH

**ISPRAVKA GREŠKE  
ISPRAVKA GREŠKE  
ИСПРАВКА ГРЕШКЕ**

---

---

(Broj Svjedodžbe i Glasnika)

**SDZ20240025; 4/2024**

Podaci koji se ispravljaju:

**(94) 6 godine, 4 mjeseca i 8 dana**

Ispravljani podaci glase:

**(94) 2031-03-09**

Pravni osnov:

**Zaključak Instituta br. UP1-02-48-1-12588-  
3/16ŽF od 2025-07-09 godine**

---

---

(Broj Svjedodžbe i Glasnika)

**SDZ20240033; 4/2024**

Podaci koji se ispravljaju:

**(94) 7 godine, 1 mjeseci i 13 dana**

Ispravljani podaci glase:

**(94) 2031-12-21**

Pravni osnov:

**Zaključak Instituta br. UP1-02-48-1-29197-  
4/17ŽF od 2025-07-09 godine**

---

---

(Broj Svjedodžbe i Glasnika)

**SDZ20240038; 4/2024**

Podaci koji se ispravljaju:

**(94) 6 godine, 4 mjeseca i 1 dan**

Ispravljani podaci glase:

**(94) 2031-03-23**

Pravni osnov:

**Zaključak Instituta br. UP1-02-48-1-16587-  
3/18ŽF od 2025-07-09 godine**

---

---

(Broj Svjedodžbe i Glasnika)

**SDZ20240055; 4/2024**

Podaci koji se ispravljaju:

**(94) 6 godine, 1 mjeseci i 21 dan**

Ispravljani podaci glase:

**(94) 2030-12-20**

Pravni osnov:

**Zaključak Instituta br. UP1-02-48-1-2963-  
1/22ŽF od 2025-07-09 godine**

---

**SVJEDODŽBA O DODATNOJ ZAŠTITI**

**СВЈЕДОЦБА О ДОДАТНОЈ ЗАШТИТИ**

**SVJEDODŽBA O DODATNOJ ZAŠTITI**

**SUPPLEMENTARY PROTECTION CERTIFICATE**

**OBJAVA PROMJENA**  
**OBJAVA PROMJENA**  
**OBJAVA PROMJENA**

---

---

**SDZ20240038**

**Vrsta promjene**

Adresa

**Datum promjene**

2025-07-22

**Stari podatak**

Genmab A/S, Kalvebod Brygge 43, 1560  
Copenhagen V, DK

**Novi podatak**

Genmab A/S, Carl Jacobsens Vej 30, 2500  
Valby, DK

**INDUSTRIJSKI DIZAJN**

**INDUSTRIJSKI DIZAJN**

**ИНДУСТРИЈСКИ ДИЗАЈН**

**INDUSTRIAL DESIGNS**

## OBJAVA INDUSTRIJSKOG DIZAJNA-OBJAVA INDUSTRIJSKOG DIZAJNA ОБЈАВА ИНДУСТРИЈСКОГ ДИЗАЈНА

Bibliografski podaci svrstani su prema rastućem registarskom broju industrijskog dizajna

Podaci su popraćeni INID kodom/Internationally agreed Numbers for the Identification of Data/(br. u zagradi)  
za identifikaciju podataka o patentima a prema standardu WIPO ST.80.

Prikaz redosleda podataka u objavljenom industrijskom dizajnu je slijedeći:

- (11) **Registarski broj industrijskog dizajna** (15) Datum registracije industrijskog dizajna
- (21) Registarski broj prijave industrijskog dizajna (22) Datum podnošenja prijave ind. dizajna
- (73) **Nosilac(oci) industrijskog dizajna**
- (72) Autor(i) industrijskog dizajna
- (30,23) Podaci o unijskom pravu prvenstva (broj prioritete prijave, datum podnošenja i država)
- (18) Datum do kojeg važi priznato pravo industrijskog dizajna
- (54) **Naziv predmeta zaštite**

(55) PRIKAZ PREDMETA  
ZAŠTITE

- (57) Opis karakterističnih obilježja predmeta zaštite, uključujući i naznaku boja
- (51) **Međunarodna klasifikacija za industrijski dizajn prema Lokarnskom aranžmanu**
- (28) Predmet prijave-dvodimenzionalan ili trodimenzionalan; ukupan broj predmeta zaštite
- (74) Zastupnik(ici)

STRUKTURA REGISTRARSKOG BROJA DIZAJNA  
STRUKTURA REGISTRACIJSKOG BROJA DIZAJNA  
СТРУКТУРА РЕГИСТАРСКОГ БРОЈА ДИЗАЈНА

**BA D 97 0001**



(11) BAD24898 (15) 29/07/2025

(21) BAD24898A (22) 19/07/2024

(73) IVAN MILIĆEVIĆ,  
Broćanac 119,  
88243 Posušje, BA

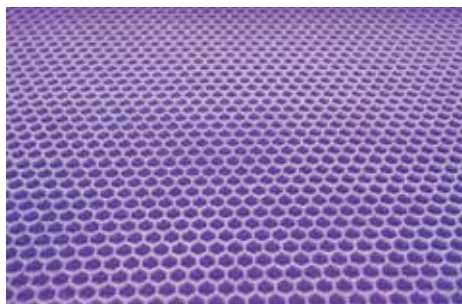

S.L.2.2

(72) IVAN MILIĆEVIĆ,  
Broćanac 119,  
88243 Posušje, BA

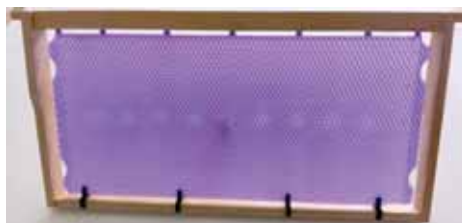

S.L.3.1

(30) Nije zatraženo

(18) 19/07/2029

(54) Osnova za saće

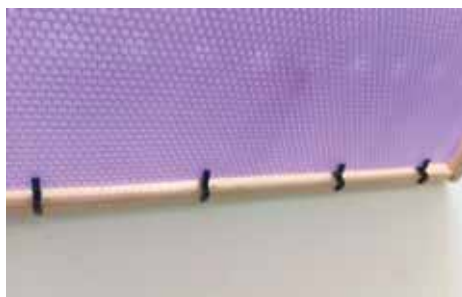

S.L.3.2

(55)



S.L.1.1



S.L.4.1

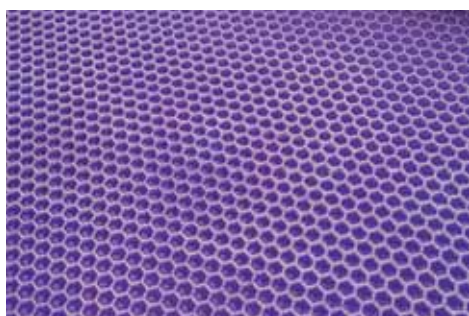

S.L.1.2

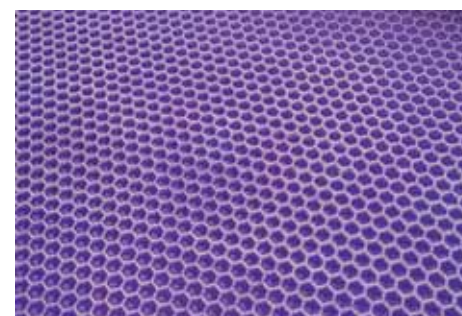

S.L.4.2

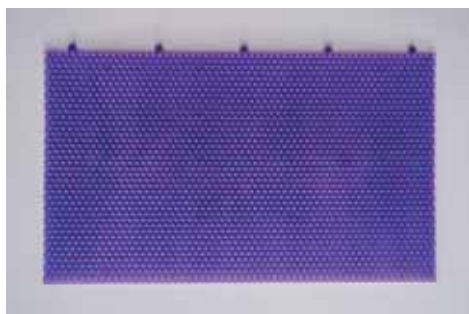

S.L.2.1



S.L.5.1



S.L.6.1

(57) Prikaz 1.1 je osnova za pčelinje saće, ljubičaste boje, na donjim ćoškovima konveksno zaobljena, na gornjim ćoškovima konkavno zaobljena, na gornjoj horizontalnoj strani ima izdanke (statičke zupce) ravnomjerno raspoređene i na obima bočnim stranama ima po dva konkavna udobljena polukružnog oblika.

Prikaz 1.2 je uvećani trodimenzionalni prikaz površinskog detalja dizajna 1, šesterokutni međusobno povezani hrapavi vjenčiči po cijeloj površini saća sa obje strane ravnomjerno. Prikaz 3.1 je prikaz skoro providne satne osnove u drvenom ramu ili okviru spojena sa okvirom na donjoj letvici sa 4 povezne kopče, a na prikazu 3.2 je uvećani prikaz dizajna. Prikaz 4.1 je satna osnova na drvenom ramu sa vjenčičima sa obje strane po cijeloj površini, a prikaz 4.2 je uvećani prikaz. Na prikazima 5.1 i 6.1 su kopče u trodimenzionalnom prikazu i čine funkcionalnu, sastavnu cjelinu satne osnove.

(51) 30-02

(28) 3D 6

(74) Nema zastupnika

(11) BAD24909 (15) 17/06/2025

(21) BAD24909A (22) 13/11/2024

(73) BARILLA G.E.R. FRATELLI S.P.A.,  
Via Mantova 166,  
I-43122 Parma, IT

(72) Ann CONTOS,  
c/o BARILLA AMERICA INC.,  
885 Sunset Ridge Road, Northbrook  
60062 IL, US

Elizabeth McEWEN,  
c/o BARILLA AMERICA INC.,  
885 Sunset Ridge Road, Northbrook  
60062 IL, US

Angelo AMBROSECCHIA,  
c/o BARILLA AMERICA INC.,  
885 Sunset Ridge Road, Northbrook  
60062 IL, USA

Elena GUCCIARDI,  
c/o BARILLA G. E R. FRATELLI S.P.A.,  
Via Mantova 166, 43122 Parma, IT  
Giulia BETTO,  
c/o BARILLA G. E R. FRATELLI S.P.A.,  
Via Mantova 166, 43122 Parma, IT

Francesco BARBA,  
c/o BARILLA G. E R. FRATELLI S.P.A.,  
Via Mantova 166, 43122 Parma, IT

Italo BARDIANI,  
c/o BARILLA G. E R. FRATELLI S.P.A.,  
Via Mantova 166, 43122 Parma, IT

(30) 29/942,589 16/05/2024 US

29/942,592 16/05/2024 US

29/942,593 16/05/2024 US

(18) 13/11/2029

(54) TJESTENINA

(55)

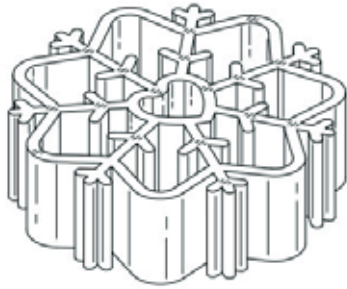

S.L.1.1

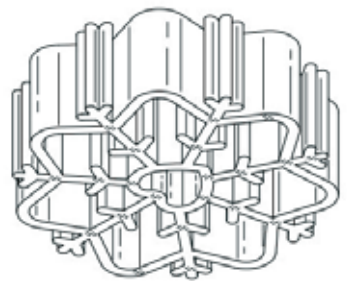

S.L.1.2



S.L.1.3



S.L.1.4



S.L.1.5

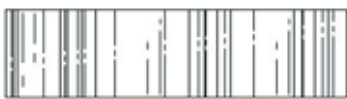

S.L.1.6

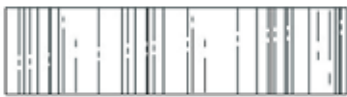

S.L.1.7

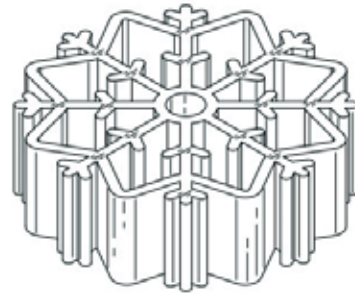

S.L.2.1

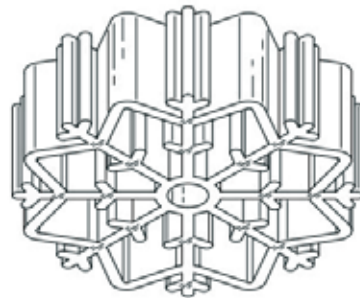

S.L.2.2



S.L.2.3



S.L.2.4



S.L.2.5



S.L.2.6



S.L.2.7

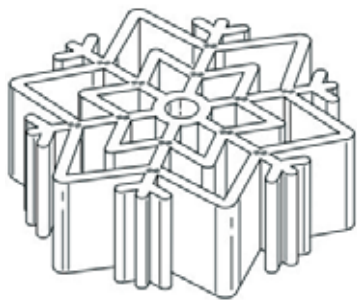

S.L.3.1

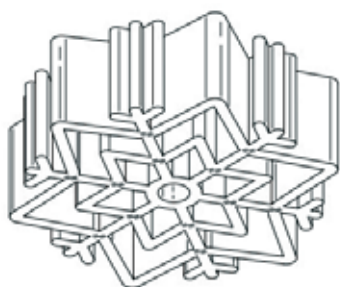

S.L.3.2



S.L.3.3



S.L.3.4



S.L.3.5



S.L.3.6



S.L.3.7

(51) 01-01

(28) 3D 3

(74) "Živko Mijatović & Partners" d.o.o.,  
M.H. Uskufije 3,  
71000 Sarajevo, BA

(11) BAD24910 (15) 30/07/2025

(21) BAD24910A (22) 05/12/2024

(73) KALEA d.o.o. Sarajevo,  
Stari Ilijaš br. 246,  
71380 Ilijaš, BA

(72) Jasmin Klico,  
Stari Ilijaš br. 246,  
71380 Ilijaš, BA

(30) Nije zatraženo

(18) 05/12/2029

(54) Sjedeća garnitura

(55)



S.L.1.1



S.L.1.2



S.L.1.3

(51) 06-01

(28) 3D 1

(74) Nema zastupnika

**INDEX PREMA RASTUĆEM REGISTRARSKOM BROJU IND.DIZAJNA**  
**INDEX PREMA RASTUĆEM REGISTRACIJSKOM BROJU IND.DIZAJNA**  
**ИНДЕКС ПРЕМА РАСТУЋЕМ РЕГИСТАРСКОМ БРОЈУ ИНД.ДИЗАЈНА**

Registarski broj industrijskoga dizajna  
Registarski broj industrijskoga dizajna  
Регистарски број индустријског дизајна

BAD24898  
BAD24909  
BAD24910

**INDEX PREMA NOSIOCIMA INDUSTRIJSKOGA DIZAJNA**  
**INDEX PREMA NOSITELJIMA INDUSTRIJSKOGA DIZAJNA**  
**ИНДЕКС ПРЕМА НОСИОЦИМА ИНД.ДИЗАЈНА**

Nosilac industrijskog dizajna  
Nositelj industrijskog dizajna  
Носилац индустријског дизајна

Registarski broj Ind. dizajna  
Registracijski broj ind.dizajna  
Регистарски број инд.дизајна

BARILLA G.E.R. FRATELLI S.P.A.

BAD24909

IVAN MILIĆEVIĆ

BAD24898

KALEA d.o.o. Sarajevo

BAD24910

**INDEX PREMA MEĐUNARODNOJ KLASIFIKACIJI ZA IND.DIZAJN**  
**INDEX PREMA MEĐUNARODNOJ KLASIFIKACIJI ZA IND.DIZAJN**  
**ИНДЕКС ПРЕМА МЕЂУНАРОДНОЈ КЛАСИФИКАЦИЈИ ЗА ИНД.ДИЗАЈН**

Međ.klasifikacija za I.D prema Lokarnskom sporazumu  
Međ.klasifikacija za I.D prema Lokarnskom sporazumu  
Међ.класификација за И.Д.према Локарском споразуму

Registarski broj I.Dizajna  
Registracijski broj I.Dizajna  
Регистарски број И.Дизајна

1-01

BAD24909

06-01

BAD24910

30-02

BAD24898

**OBJAVA PRIJAVE INDUSTRIJSKOG DIZAJNA**  
**OBJAVA PRIJAVE INDUSTRIJSKOG DIZAJNA**  
**ОБЈАВА ПРИЈЕВЕ ИНДУСТРИЈСКОГ ДИЗАЈНА**

Bibliografski podaci svrstani su prema rastućem registarskom broju prijave industrijskog dizajna  
Podaci su popraćeni INID kodom/Internationally agreed Numbers for the Identification of  
Data/(br. u zagradi)  
za identifikaciju podataka o patentima a prema standardu WIPO ST.80.  
Prikaz redosleda podataka u objavljenom industrijskom dizajnu je slijedeći:

(21) RegistarSKI broj prijave industrijskog dizajna (22) Datum podnošenja prijave ind. dizajna

(71) **Podnosilac(oci) prijave industrijskog dizajna**

(30) Podaci o unijskom pravu prvenstva (broj prioritetne prijave, datum podnošenja i država)

(55) PRIKAZ PREDMETA  
ZAŠTITE

(57) Opis karakterističnih obilježja predmeta zaštite, uključujući i naznaku boja

(51) Međunarodna klasifikacija za industrijski dizajn prema Lokarnskom aranžmanu

(54) Naziv predmeta zaštite

(28) Predmet prijave-dvodimenzionalan ili trodimenzionalan; ukupan broj predmeta zaštite

(74) Zastupnik(ici)

STRUKTURA REGISTRARSKOG BROJA PRIJAVE DIZAJNA  
STRUKTURA REGISTRACIJSKOG BROJA PRIJAVE DIZAJNA  
СТРУКТУРА РЕГИСТАРСКОГ БРОЈА ПРИЈАВЕ ДИЗАЈНА

**BA D 97 0001 A**



*Napomena: Nakon što Institut za intelektualno vlasništvo prizna dizajn slovna oznaka A se briše*

*Napomena: Nakon što Institut za intelektualno vlasništvo prizna dizajn slovna oznaka A se briše*

*Напомена: Након што институт за интелектуалну својину призна дизајн словна ознака А се брише*

(21) BAD25922A (22) 03/06/2025

(71) Udruženje POMOZI.BA,  
Fetaha Bećirbegovića br. 8,  
71000 Sarajevo, BA

(30) Nije zatraženo

(55)



S.L.1.1



S.L.1.2



S.L.1.3



S.L.1.4



S.L.1.5



S.L.1.6

(51) 03-01

(54) Kutija za novac [donacijska kasica]

(28) 3D 1

(74) Advokat Adi Krdžalić,  
Maršala Tita 28/IV,  
71000 Sarajevo, BA

(21) BAD25925A (22) 23/06/2025

(71) DEPLAST d.o.o. TUZLA,  
Vukovarska 69,  
75000 Tuzla, BA

(30) Nije zatraženo

(55)

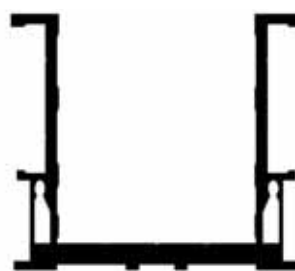

S.L.1.1



S.L.2.1



S.L.3.1



S.L.4.1

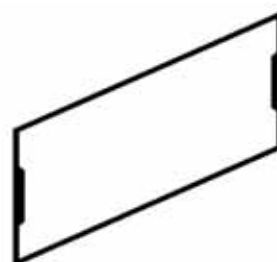

S.L.5.1



S.L.6.1



S.L.7.1

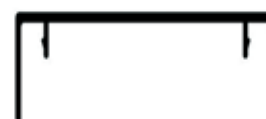

S.L.8.1



S.L.9.1



S.L.10.1



S.L.11.1

(51) 25-01;02

(54) ALUMINIJSKI PROFILI I ALUMINIJSKI MONTAŽNI ELEMENTI ZA OGRADE

(28) 2D 11

(74) Nema zastupnika

(21) BAD25926A (22) 10/07/2025

(71) MARLENKA international s.r.o.,  
Marlenka 434, Lískovec,  
Frýdek-Místek, 738 01, CZ

(30) 015099963 23/04/2025 EM

(55)



S.L.1.1



S.L.1.2



S.L.1.3



S.L.1.4



S.L.1.5



S.L.1.6



S.L.1.7



S.L.2.1



S.L.3.2



S.L.2.2



S.L.3.3



S.L.2.3



S.L.3.4



S.L.2.4



S.L.3.5



S.L.2.5



S.L.3.6



S.L.2.6



S.L.3.7



S.L.2.7

(51) 09-03

(54) Kartonske kutije (ambalaža) za torte

(28) 3D 3



S.L.3.1

(74) DR DIANA PROTIĆ TKALČIĆ  
& PARTNERS d.o.o.,  
Koševo 36,  
71000 Sarajevo, BA

(21) **BAD25927A** (22) **10/07/2025**

(71) **MARLENKA international s.r.o.,**  
**Marlenka 434, Lískovec,**  
**Frýdek-Místek, 738 01, CZ**

(30) **015099973 23/04/2025 EM**

(55)



S.L.1.1



S.L.1.2



S.L.1.3



S.L.1.4



S.L.1.5



S.L.1.6



S.L.1.7

(51) **09-03**

(54) **Kartonska kutija (ambalaža) za torte**

(28) **3D 1**

(74) **DR DIANA PROTIĆ TKALČIĆ**  
**& PARTNERS d.o.o.,**  
**Koševo 36,**  
**71000 Sarajevo, BA**

(21) **BAD25928A** (22) **06/08/2025**

(71) **UDRUGA GRAĐANSKI NOGOMETNI**  
**KLUB "DINAMO",**  
**Maksimirska cesta 128,**  
**1000 Zagreb, HR**

(30) **Nije zatraženo**

(55)



S.L.1.1

(51) **02-05**

(54) **KRAVATA**

(28) **2D 1**

(74) **INTELBIRO d.o.o.,**  
**M.H. Uskufije 3,**  
**71000 Sarajevo, BA**

(21) **BAD25929A** (22) **26/08/2025**

(71) **Dezen d.o.o.,**  
**Magistralni put A-bb,**  
**75270 Živinice, BA**

(30) **Nije zatraženo**

(55)



S.L.1.1



S.L.1.2



S.L.1.3



S.L.2.1



S.L.2.2



S.L.2.3



S.L.3.1



S.L.3.2



S.L.4.1



S.L.4.2



S.L.5.1



S.L.5.2



S.L.5.3



S.L.6.2



S.L.6.1



S.L.6.3



S.L.7.1



S.L.7.2

(51) **06-01;02**

(54) **Kreveti i garniture**

(28) **3D 7**

(74) **Nema zastupnika**

(21) **BAD25930A** (22) **27/08/2025**

(71) **Yimor d.o.o.,**  
**Stjepana Radića 22,**  
**76233 Domaljevac, BA**

(30) **Nije zatraženo**

(55)



S.L.1.1



S.L.1.2



S.L.1.3

(51) **09-03**

(54) **Kutija za pakovanje sladoleda**

(28) **3D 1**

(74) **Advokat Dragan Mićunović,**  
**Branilaca Sarajeva 10,**  
**71000 Sarajevo, BA**

**PRESTANAK VAŽENJA INDUSTRIJSKOGA DIZAJNA**  
**PRESTANAK VAŽENJA INDUSTRIJSKOGA DIZAJNA**  
**ПРЕСТАНАК ВАЖЕЊА ИНДУСТРИЈСКОГ ДИЗАЈНА**

(registarski broj industrijskog dizajna)

**BAD15642**

(objavljeno u glasniku)

**1/2016**

(nosilac industrijskog dizajna)

**SCHREDER S.A.**

(međunarodna klasifikacija za industrijski dizajn  
prema Lokarnskom aranžmanu)

**26-05**

(naziv predmeta zaštite)

**UREĐAJ ZA VANJSKO OSVJETLJAVANJE**

(datum prestanka važenja industrijskog dizajna)

**06/02/2025**

**BAD15643**

**1/2016**

**SCHREDER S.A.**

**26-05**

**UREĐAJ ZA VANJSKO OSVJETLJAVANJE**

**06/02/2025**

**BAD19778**

**1/2020**

**Salkić Emir**

**12-11**

**Dječije biciklo**

**19/12/2024**

**BAD20780**

**2/2020**

**BLACHPROFIL 2 Sp. z o.o.**

**25-01**

**CRIJEP**

**07/02/2025**

**BAD20781**

**2/2020**

**BLACHPROFIL 2 Sp. z o.o.**

**25-01**

**CRIJEP**

**07/02/2025**

**BAD20782**

**2/2020**

**BLACHPROFIL 2 Sp. z o.o.**

**25-01**

**CRIJEP**

**07/02/2025**

**BAD20783**

**1/2020**

**FOKUS-BH d.o.o.**

**09-01**

**LIMENKA ZA PIĆE**

**10/02/2025**

**BAD20784**

**2/2020**

**LED VISION d.o.o. Lukavac**

**26-04**

**SVJETILJKA**

**11/02/2025**

**BAD20785**

**2/2020**

**LED VISION d.o.o. Lukavac**

**26-04**

**SVJETILJKA**

**11/02/2025**

**BAD20786**

**2/2020**

**LED VISION d.o.o. Lukavac**

**26-04**

**SVJETILJKA**

**11/02/2025**

**BAD20787**

**2/2020**

**LED VISION d.o.o. Lukavac**

**26-05**

**REFLEKTOR**

**11/02/2025**

**BAD20788**

**2/2020**

**LED VISION d.o.o. Lukavac**

**10-06**

**Oznake sigurnosnog prolaza za pješake**

**11/02/2025**

**PRODUŽENJE VAŽENJA INDUSTRIJSKOGA DIZAJNA  
PRODULJENJE VAŽENJA INDUSTRIJSKOGA DIZAJNA  
ПРОДУЖЕЊЕ ВАЖЕЊА ИНДУСТРИЈСКОГ ДИЗАЈНА**

---

---

(registarski broj industrijskog dizajna)

**BAD15652**

(objavljeno u glasniku)

**2/2016**

(nosilac industrijskog dizajna)

**Vitinka AD Zvornik**

(Međunarodna klasifikacija za industrijski dizajn  
prema Lokarnskom aranžmanu)

**09-01**

(naziv predmeta zaštite)

**BOCA**

(datum prestanka važenja nakon produženja za  
5 godina)

**04/09/2030**

---

---

**BAD20801**

**4/2020**

**Goran Esapović**

**25-03**

**Prostorna instalacija i Poker soba**

**05/08/2030**

---

---

**BAD20802**

**4/2020**

**Goran Esapović**

**21-01**

**Beskonačni bunar**

**05/08/2030**

---

---

**BAD20803**

**4/2020**

**Goran Esapović**

**21-01;03**

**Triangularni kaleidoskop, Magična kutija i  
Isprekidano ogledalo**

**05/08/2030**

---

---

**BAD20811**

**4/2020**

**Božidar Hutinec**

**07-04**

**Preša za ručno oblikovanje čevapčića i dio  
preše za ručno oblikovanje čevapčića**

**18/09/2030**

---

---

## PROMJENA ADRESE- PROMJENA ADRESE-ПРОМЈЕНА АДРЕСЕ

---

---

**BAD25926A**

3/2025

MARLENKA international s.r.o.,  
Marlenka 434, Lískovec, Frýdek-Místek, 738 01,  
CZ

29/08/2025

---

---

**BAD25927A**

3/2025

MARLENKA international s.r.o.,  
Marlenka 434, Lískovec, Frýdek-Místek, 738 01,  
CZ

29/08/2025

---

---

**BAD10506**

3/2012

JNTL Consumer Health I (Switzerland) GmbH,  
Suurstoffi 18a, 6343 Rotkreuz, CH

29/08/2025

**ŽIGOVİ**  
**ŽIGOVİ**  
**ЖИГОВИ**  
**TRADEMARKS**

## OBJAVA PRIJAVA ŽIGOVA

Bibliografski podaci svrstani su prema rastućem broju prijave žiga.

Podaci su popraćeni INID kodom/Internationall agreedy Numbers for the Identification of Data/ (broj u zagradi),za identifikaciju podataka o žigovima,a prema standardu WIPO ST.60

Prikaz redosljeda podataka u objavljenoj prijavi žiga je slijedeći:

(210) **Broj prijave žiga**

(220) Datum podnošenja prijave žiga

(442) **Datum objave prijave žiga**

(300) Podaci o pravu prvenstva (država,datum podnošenja i broj prioritetne prijave)

(230) Datum izložbenog (sajamskog ) prava prvenstva

(732) **Nosilac žiga**

(740) Zastupnik

(551) Kolektivni žig

(591) Boje

(554) Trodimenzionalni žig

(539) Opis

(540) Izgled žiga

Izgled žiga (text ili slika)  
(max 8 x 8 cm za sliku)

(526) Disklaimer – Dobrovoljno ograničenje obima zaštite

(531) Međunarodna klasifikacija figurativnih elemenata žigova prema Bečkoj klasifikaciji–deveta edicija

(511) **Međunarodna klasifikacija roba i usluga prema Ničanskoj klasifikaciji - dvanaesta edicija**

STRUKTURA REGISTRARSKOG BROJA PRIJAVE ŽIGOVA  
STRUKTURA REGISTRACIJSKOG BROJA PRIJAVE ŽIGOVA  
СТРУКТУРА РЕГИСТАРСКОГ БРОЈА ПРИЈАВЕ ЖИГОВА

**BA Z 97 0001 A**



*Напомена: Након што Институт за интелектуално власништво призна жиг словна ознака A се брише*  
*Напомена: Након што Институт за интелектуално власништво призна жиг словна ознака A се брише*  
*Напомена: Након што институт за интелектуалну својину призна жиг словна ознака A се брише*

(210) **BAZ2426325A** (220) 16/10/2024

(442) 30/09/2025

(732) **Dejan Dražić,****Šumadijska 24, 11080 Zemun, RS**

(740) Rašid Haračić

(540)

**ROCKFAM**

(511)

16 Papir i karton; štampane stvari; knjigovezački materijal; fotografije; kancelarijski materijal i kancelarijski pribor, osim namještaja; ljepila za kancelarijske i kućne potrebe; materijali za crtanje i materijali za umjetnike; kistovi; materijali za obuku i nastavu; plastični omotači, folije i kese za umotavanje i pakovanje; štamparska slova, klišeji.

25 Odjeća, obuća, pokrivala za glavu.;

28 Igre; igračke i predmete za igru; aparati za video igre; gimnastički i sportski artikli; ukrasi za božićna drvca.;

45 Pravne usluge; usluge obezbjeđenja radi fizičke zaštite imovine i osoba; lične i društvene usluge koje pružaju treće osobe sa ciljem zadovoljavanja potreba pojedinaca.

(210) **BAZ2426326A** (220) 16/10/2024

(442) 30/09/2025

(732) **Dejan Dražić,****Šumadijska 24, 11080 Zemun, RS**(740) Advokatsko društvo  
HARAČIĆ+PARTNERS d.o.o

(540)



(531) 26.3,26.11

(511)

16 Papir i karton; štampane stvari; knjigovezački materijal; fotografije; kancelarijski materijal i kancelarijski pribor, osim namještaja; ljepila za kancelarijske i kućne potrebe; materijali za crtanje i materijali za umjetnike; kistovi; materijali za obuku i nastavu; plastični omotači, folije i kese za umotavanje i pakovanje; štamparska slova, klišeji.

25 Odjeća, obuća, pokrivala za glavu.;

28 Igre; igračke i predmete za igru; aparati za video igre; gimnastički i sportski artikli; ukrasi za božićna drvca.;

30 Kafa, čaj, kakao i zamjena za kafu (vještačka kafa); riža, tjestenina i rezanci; tapioka i sago; brašno i proizvodi od žitarica; hljeb, peciva i poslastice; čokolada; sladoledi, sorbeti i drugi jestivi led; šećer, med, melasa; kvasac, prašak za pecivo; so, dodaci jelima, začini, konzervisano začinsko bilje; sirće, sosovi i drugi dodaci jelu; led (zamrznuta voda).;

32 Pivo; bezalkoholni napici; mineralne i sodne vode; voćni napici i voćni sokovi; sirupi i drugi bezalkoholni preparati za proizvodnju pića.;

45 Pravne usluge; usluge obezbjeđenja radi fizičke zaštite imovine i osoba; lične i društvene usluge koje pružaju treće osobe sa ciljem zadovoljavanja potreba pojedinaca.

(210) **BAZ2426347A** (220) 04/11/2024

(442) 30/09/2025

(732) **Svetlana Mitrović,****Guslarska br. 9, 89101 Trebinje, BA**

(540)



(531) 1.3,5.3,6.1,28.5

(511)

30 Med, propolis, proizvodi od pčela i meda, med sa ljekovitim biljem i suvim i koštunjavim voćem.;

35 Oglašavanje i prodaja meda, propolisa i proizvoda od pčela i meda, med sa ljekovitim biljem i suvim i koštunjavim voćem.

(210) **BAZ2426370A** (220) 15/11/2024

(442) 30/09/2025

(732) **Zukić Nusmira,****Šatorovići bb, 76100 Brčko, BA**

(740) Advokatsko društvo HEAD legal d.o.o

(591) crna, zelena, žuta, plava, roza

(540)



(531) 2.1,2.9,24.17,27.5,29,1

(511)

10 Odjeća, pokrivala za glavu i obuću za medicinsko osoblje i pacijente: odjeća, pokrivala za glavu i obuća, tregeri i pomagala, za medicinske svrhe; potporna odjeća za medicinsku upotrebu; specijalna odjeća za operacione sale; sterilna odjeća za hiruršku upotrebu; zaštitna odjeća za hirurške svrhe; zaštitna odjeća za medicinske svrhe.;

25 Bejzbol uniforme; kuharske uniforme; sportske uniforme; školske uniforme; uniforme za borilačke sportove; uniforme za borilačke vještine; uniforme za džudo; uniforme za medicinske sestre; uniforme za karate; uniforme za komercijalnu upotrebu; uniforme za sportske sudije.;

35 Prodaja proizvoda u maloprodajnim i veleprodajnim objektima i to; odjeća, pokrivala za glavu i obuću za medicinsko osoblje i pacijente: odjeća, pokrivala za glavu i obuća, tregeri i pomagala, za medicinske svrhe; potporna odjeća za medicinsku upotrebu; specijalna odjeća za operacione sale; sterilna odjeća za hiruršku upotrebu; zaštitna odjeća za hirurške svrhe; zaštitna odjeća za medicinske svrhe, bejzbol uniforme; kuharske uniforme; sportske uniforme; školske uniforme; uniforme za borilačke sportove; uniforme za borilačke vještine; uniforme za džudo; uniforme za medicinske sestre; uniforme za karate; uniforme za komercijalnu upotrebu; uniforme za sportske sudije; prodaja proizvoda putem internetai to; odjeća, pokrivala za glavu i obuću za medicinsko osoblje i pacijente: odjeća, pokrivala za glavu i obuća, tregeri i pomagala, za medicinske svrhe; potporna odjeća za medicinsku upotrebu; specijalna odjeća za operacione sale; sterilna odjeća za hiruršku upotrebu; zaštitna odjeća za hirurške svrhe; zaštitna odjeća za medicinske svrhe, bejzbol uniforme; kuharske uniforme; sportske uniforme; školske uniforme; uniforme za borilačke sportove; uniforme za borilačke vještine; uniforme za džudo; uniforme za medicinske sestre; uniforme za karate; uniforme za komercijalnu upotrebu; uniforme za sportske sudije; prodaja proizvoda putem prodajnih kataloga i to; odjeća, pokrivala za glavu i obuću za medicinsko osoblje i pacijente: odjeća, pokrivala za glavu i obuća, tregeri i pomagala, za medicinske svrhe; potporna odjeća za medicinsku upotrebu; specijalna odjeća za operacione sale; sterilna odjeća za hiruršku upotrebu; zaštitna odjeća za hirurške svrhe; zaštitna odjeća za medicinske svrhe, bejzbol uniforme; kuharske uniforme; sportske uniforme; školske uniforme; uniforme za borilačke sportove; uniforme za borilačke vještine; uniforme za džudo; uniforme za medicinske sestre; uniforme za karate; uniforme za komercijalnu upotrebu; uniforme za sportske sudije. ;

40 Izrada i šivanje po mjeri pokrivala za glavu i obuću za medicinsko osoblje i pacijente: odjeće, pokrivala za glavu i obuću, tregera i pomagala, za medicinske svrhe; potporne odjeće za medicinsku upotrebu; specijalne odjeće za operacione sale; sterilne odjeće za hiruršku upotrebu; zaštitne odjeće za hirurške svrhe; zaštitne odjeće za medicinske svrhe, bejzbol uniforme; kuharske uniforme; sportske uniforme; školske uniforme; uniforme za borilačke sportove; uniforme za borilačke vještine; uniforme za džudo; uniforme za medicinske sestre; uniforme za karate; uniforme za komercijalnu upotrebu; uniforme za sportske sudije.

(210) **BAZ2426430A** (220) 24/12/2024

(442) 30/09/2025

(732) **Abdi Ibrahim Ilaç Sanayi ve Ticaret A.S.,**

**Reşitpaşa Mahallesi, Eski Büyükdere, Caddesi No: 4, Maslak- Sariyer 34467, Istanbul, TR**

(740) "INTELBIRO" d.o.o.

(540)

## Emgluozin Met

(511)

5 Farmaceutski, medicinski i veterinarski preparati; higijenski preparati za upotrebu u medicini; dijetne tvari za medicinske i veterinarske potrebe; hrana za dojenčad; dijetni dodaci prehrani za ljude i životinje; flasteri, materijal za previjanje; materijali za plombiranje zubi i za zubne otiske; dezinfekcijska sredstva; proizvodi za uništavanje životinjskih štetočina; fungicidi, herbicidi.

(210) **BAZ2426432A** (220) 24/12/2024

(442) 30/09/2025

(732) **AstraZeneca AB,**

**SE-151 85 Södertälje, SE**

(740) Marić &amp; Co advokatsko društvo d.o.o.

(540)

## TRUQAP

(511)

5 Farmaceutski preparati i supstance.

(210) **BAZ2426437A** (220) 27/12/2024

(442) 30/09/2025

(732) **Abdi Ibrahim Ilaç Sanayi ve Ticaret A.S.,**

**Reşitpaşa Mahallesi, Eski Büyükdere, Caddesi No: 4, Maslak- Sariyer 34467, Istanbul, TR**

(740) "INTELBIRO" d.o.o.

(540)

## Abetyl

(511)

5 Farmaceutski, medicinski i veterinarski preparati; higijenski preparati za upotrebu u medicini; dijetne tvari za medicinske i veterinarske potrebe; hrana za dojenčad; dijetni dodaci prehrani za ljude i životinje; flasteri, materijal za previjanje; materijali za plombiranje zubi i za zubne otiske; dezinfekcijska sredstva; proizvodi za uništavanje životinjskih štetočina; fungicidi, herbicidi.

(210) **BAZ2426443A** (220) 31/12/2024  
 (442) 30/09/2025  
 (732) **Goran Marić,**  
**Kralja Petra II 44, Banja Luka, BA**  
**Dragoljub Šikman,**  
**Nikole Tesle 10, Mrkonjić Grad, BA**  
 (740) Goran Marić  
 (540)

## TRC BALKANA RESORT

(511)  
 36 Najam apartmana, upravljanje nepokretnostima, iznajmljivanje nekretnina, usluge agencija za iznajmljivanje smještaja, usluge u vezi sa nekretninama.;

41 Usluge razonode, usluge sportskih objekata, izdavanje sportske opreme, usluge sportskih kampova, organizovanje i sprovođenje koncerata, iznajmljivanje sportskih terena.;

43 Usluge kafea, usluge restorana, usluge snek barova, usluge barova, usluge agencije za smještaj (hotelski, pansionski), usluge hotelskog smještaja, usluge rezervisanja hotela, usluge kampova za odmor, usluge motela, iznajmljivanje šatora, iznajmljivanje smještaja za odmor.

(210) **BAZ2526459A** (220) 13/01/2025  
 (442) 30/09/2025  
 (732) **“DUKAT” DOO MLIN I PEKARA JELAH  
 - TEŠANJ,**  
**Ul. Titova bb, Jelah, Tešanj, BA**  
 (740) “INTELBIRO” d.o.o.  
 (591) žuta, smeđa  
 (540)



(531) 27.5,29.1  
 (511)  
 30 Sve vrste brašna.

(210) **BAZ2526460A** (220) 13/01/2025  
 (442) 30/09/2025  
 (732) **“DUKAT” DOO MLIN I PEKARA JELAH  
 - TEŠANJ,**  
**Ul. Titova bb, Jelah, Tešanj, BA**  
 (740) “INTELBIRO” d.o.o.  
 (540)

## DUKAT PREMIUM NAMJENSKO BRAŠNO

(511)  
 30 Sve vrste brašna.

(210) **BAZ2526461A** (220) 13/01/2025  
 (442) 30/09/2025  
 (732) **“DUKAT” DOO MLIN I PEKARA JELAH  
 - TEŠANJ,**  
**Ul. Titova bb, Jelah, Tešanj, BA**  
 (740) “INTELBIRO” d.o.o.  
 (591) tamno smeđa, svijetlo smeđa, žuta, bijela  
 (540)



(531) 5.7,8.1,8.7,25.7,26.4,27.5,29.1  
 (511)  
 30 Sve vrste brašna.

(210) **BAZ2526462A** (220) 13/01/2025

(442) 30/09/2025

(732) **Ficosota Food EAD,****Trakiyska Str. No. 10, BG-9700  
Shumen, BG**

(740) Adi Krdžalić

(591) žuta, crna, bijela, siva

(540)



(531) 9.3,27.3,27.5,29.1

(511)

29 Krompir u ljuspicama (pahuljice od krompira); prerađen krompir; grickalice od krompira; čips od krompira.

(210) **BAZ2526468A** (220) 15/01/2025

(442) 30/09/2025

(732) **Paxa Dola d.o.o.,****Potoci 1, 88000 Mostar, p.p.45, BA**

(591) bijela, zlatna

(540)



(531) 2.3,5.1,24.17,27.5,29.1

(511)

3 Sredstva za bijeljenje i druge supstance za upotrebu u perionicama; Preparati za čišćenje, poliranje, ribanje i nagrizanje; Sapuni; Parfumerija, eterična ulja, kozmetika, losioni za kosu; Paste za zube.;

29 Ekstra djevičansko maslinovo ulje; Konzervirane masline; Konzervirane obrađene masline; Kuhane masline; Masline [pripremljene]; Masline punjene bademima; Masline punjene crvenom paprikom; Masline punjene crvenom paprikom i bademima; Masline punjene pestom u suncokretovom ulju; Masline punjene sirom; Maslinovo ulje; Maslinovo ulje za prehranu; Obrađene masline; Obrađeni pire od maslina; Pasta od maslina; Pire od maslina; Punjene masline; Riba u maslinovom ulju; Sušene masline; Tapenada (pasta od maslina, kapara, incuna i maslinovog ulja). ;

31 Neprerađene masline; Sirove masline; Svježe masline.

(210) **BAZ2526469A** (220) 16/01/2025

(442) 30/09/2025

(732) **Tijana Vignjević,****Gradačaćka 26B, Sarajevo, BA**

(591) žuta, bijela, tamno siva

(540)



(531) 26.4,27.5,29.1

(511)

41 Obrazovne online informacije omogućene putem računarske baze podataka ili putem interneta; Pružanje informacije o zabavi i zabavnim događajima putem online mreža i Interneta; Usluge pružanja informacija o rasporedu filmova; Pružanje informacija o rasporedima pozorišnih predstava; Informacije u vezi s kulturnim aktivnostima; Pružanje informacija o kongresima; Pružanje informacija o fizičkom treningu putem internetske stranice; Pružanje online informacija u vezi s audio i vizualnim medijima; Ponuda informacija o kulturnim aktivnostima.;

44 Pružanje informacija o zdravlju.;

45 Pružanje informacija o modi.

(210) **BAZ2526470A** (220) 17/01/2025

(442) 30/09/2025

(732) **ZOKA-TRADE d.o.o.,****Uvac bb, 73260 Rudo, BA**

(740) Adi Krdžalić

(540)

**BISERKA**

(511)

30 Kafa.

(210) **BAZ2526471A** (220) 17/01/2025

(442) 30/09/2025

(732) **ZOKA-TRADE d.o.o.,****Uvac bb, 73260 Rudo, BA**

(740) Adi Krdžalić

(540)

## NUTICA

(511)

30 Čokoladni krem na bazi kaka; kolači; bomboni i sladoled.

(210) **BAZ2526472A** (220) 17/01/2025

(442) 30/09/2025

(732) **ZOKA-TRADE d.o.o.,****Uvac bb, 73260 Rudo, BA**

(740) Adi Krdžalić

(540)

## EUROMILKY

(511)

30 Čokoladni krem na bazi kaka; kolači; bomboni i sladoled.

(210) **BAZ2526473A** (220) 16/01/2025

(442) 30/09/2025

(732) **Mepas d.o.o. Široki Brijeg, Varaždinska 1, 88220 Široki Brijeg, BA**

(591) plava, zelena, bijela

(540)



(531) 1.11,1.15,5.3,20.5,27.5,29.1

(511)

3 Deterdženti (osim onih za medicinske potrebe ili za proizvodnju); dezinfekcijski sapun; izbjeljivači za veš; maramice natopljene kozmetičkim losionom; maramice za uklanjanje šminke; omekšivači za veš; otklanjivači mrlja; preparati za poliranje za namještaj i podove; preparati za pranje veša; preparati za uklanjanje šminke; proizvodi za namakanje veša; proizvodi za perfimiranje rublja; sapun; sapun za oživljavanje boja tekstila; sapuni protiv znojenja; sredstva za uklanjanje kamenca za upotrebu u domaćinstvu; šamponi; šamponi za ljubimce; tečnosti za podove protiv klizanja; tečnost za pranje vjetrobrana.;

5 Higijenske gaćice; dezinfekcijski proizvodi za hemijske

toalete; higijenski tamponi; higijenski ulošci; dezodorirajuća sredstva za odjeću i tekstil; maramice natopljene farmaceutskim losionima; maramice za inkontinenciju; pelene (nepromoćive gaćice) za bebe; pelene za bebe; pelene za inkontinenciju; pelene za kućne ljubimce; pojasevi za higijenske uloške; ulošci za gaćice (higijenski); upijajuće gaćice za inkontinenciju.; 16 Maramice od papira za skidanje šminke; papirnate maramice; papirnati peškiri za lice; papirnati peškiri za ruke; papirnati podmetači; papirnati podmetači za boce; papirnati pribor; papirnati stolnjaci; papirnati podmetači; salvete od papira za stol; toaletni papir.;

21 Dispanzeri, kutije, držači za papirnate ručnike; držači sapuna (napravice za izdavanje sapuna); držači toalet papira (napravice); držači toaletnog papira; držači za salvete.

(210) **BAZ2526479A** (220) 22/01/2025

(442) 30/09/2025

(732) **Radio M d.o.o. Sarajevo,****Igmanska bb, Sarajevo, BA**

(591) zelena, svijetlo zelena, tamno zelena

(540)

**energetika.ba**

(531) 5.3,14.1,27.5,29.1

(511)

35 Usluge oglašavanja, marketinga i promocije, Usluge poslovne pomoći, upravljanja i administracije, Usluge reklamiranja, marketinga i promocije, usluge odnosa sa javnošću, Konsultantske usluge vezane za komunikacione strategije u odnosima s javnošću. Pomoć u upravljanju trgovačkim preduzećima u vezi odnosa s javnošću. Provedba studija u oblasti odnosa sa javnošću. Savjetovanje za odnose s javnošću. Usluge komercijalnog lobiranja. Usluge komercijalnog lobiranja. Usluge korporativnih komunikacija. Usluge odnosa sa medijima. Usluge press službe. Usluge predstavljanje i izlaganje proizvoda, Predstavljanje/demonstracija proizvoda. Predstavljanje finansijskih proizvoda na komunikacionim medijima, za potrebe maloprodaje. Predstavljanje proizvoda u reklamne svrhe. Predstavljanje proizvoda u promotivne svrhe. Prezentacija roba i usluga. Prezentacija robe putem komunikacionih medija, u maloprodajne svrhe. Priprema i prezentacija audio vizuelnih prikaza za reklamne svrhe. Promocija sajmovi u trgovačke svrhe. Marketing roba i usluga drugih putem distribucije kupona. Usluge korisničkog kluba u komercijalne, promotivne i/ili reklamne svrhe. Usluge lojalnosti potrošača u komercijalne, promotivne i/

ili reklamne svrhe. Dijeljenje reklamnog materijala na ulici. Diseminacija reklamnih materijala. Diseminacija reklamnog materijala llec. brošure i štampani materijali. Distribucija (diseminacija) reklamnih oglasa. Distribucija (diseminacija) reklamnih materijala putem pošte. Distribucija i diseminacija reklamnih materijala llec. prospekti, štampani materijal, uzorcij. Distribucija letaka. Distribucija letaka, brošura, štampanih materijala i uzoraka za potrebe oglašavanja. Distribucija oglasnih i promotivnih materijala. Distribucija oglasnih, reklamnih i promotivnih materijala. Distribucija proizvoda u reklamne svrhe. Distribucija promotivnih letaka. Distribucija promotivnih brošura. Distribucija promotivnih materijala. Distribucija prospekata i uzoraka. Distribucija prospekata i uzoraka za potrebe oglašavanja. Distribucija prospekata za potrebe oglašavanja. Distribucija reklama i komercijalnih obavijesti, Distribucija reklamne pošte i reklamnih dodataka priloženih uz redovna izdanja. Distribucija reklamnih brošura. Distribucija reklamnih letaka. Distribucija reklamnih materijala (letaka, prospekata, brošura, uzoraka, posebno za katalogsku prodaju na daljinu) izvan granice ili ne. Distribucija reklamnih materijala za druge. Distribucija reklamnih materijala. Distribucija reklamnih obavijesti. Distribucija reklamnih tekstova. Širenje (diseminacija) oglasa internetom. uširenje (diseminacija) oglasnog materijala posredstvom komunikacionih mreža na internetu. Širenje reklamnih poruka za druge, putem Interneta. Širenje reklamnog materijala Reci, brošure i štampani materijali. Konsultacije koje se odnose na promociju preduzeća. Konsultacije u vezi oglašavanja i reklamiranja. Konsultantske usluge povezane sa oglašavanjem i promocijom, Konsultantske usluge u oblasti marketinga. Konsultantske usluge u području internet marketinga. trgovačke usluge i informativne usluge za potrošače, Davanje informacija o proizvodu za korisnike.;

38 Telekomunikacije; Telekomunikacione usluge; Usluge telekomunikacione mreže, usluge emitovanja, Audio, video i multimedijalna emitovanja preko Interneta i drugih komunikacionih mreža. Bežični prenos i emitovanje televizijskih programa. Bežično emitovanje. Digitalno audio emitovanje. Elektronski prenos vijesti. Emitovanje audiovizuelnog i multimedijalnog sadržaja preko Interneta. Emitovanje e-sportskih događaja. Emitovanje i prenos radio programa. Emitovanje i prenos televizijskih programa. Emitovanje programa putem Interneta. Emitovanje video i audio programa putem Interneta. Prenos audio podataka preko Interneta. Prenos audio sadržaja putem interneta. Prenos digitalnih audio i video emisija preko globalne računarske mreže. Prenos govornog ili slikovnog sadržaja putem interneta. Prenos i emitovanje podataka. Prenos korisničkog sadržaja preko Interneta. Prenos podcast sadržaja. Prenos video podataka preko Interneta. Prenos video zapisa, filmova, slika, slika, teksta, fotografija, igara, sadržaja napravljenog od strane korisnika, audio sadržaja i informacija putem Interneta, Usluge audio i video emitovanja putem Internet. Usluge podkastinga.

(210) **BAZ2526480A** (220) 22/01/2025

(442) 30/09/2025

(732) **Radio M d.o.o. Sarajevo,**  
**Igmanska bb, Sarajevo, BA**

(591) plava, bijela, žuta

(540)



(531) 26.4,27.5,29.1

(511)

35 Usluge oglašavanja, marketinga i promocije, Usluge poslovne pomoći, upravljanja i administracije, Usluge reklamiranja, marketinga i promocije, usluge odnosa sa javnošću, Konsultantske usluge vezane za komunikacione strategije u odnosima s javnošću. Pomoć u upravljanju trgovačkim preduzećima u vezi odnosa s javnošću. Provedba studija u oblasti odnosa sa javnošću. Savjetovanje za odnose s javnošću. Usluge komercijalnog lobiranja. Usluge komercijalnog lobiranja. Usluge korporativnih komunikacija. Usluge odnosa sa medijima. Usluge press službe. Usluge predstavljanje i izlaganje proizvoda, Predstavljanje/demonstracija proizvoda. Predstavljanje finansijskih proizvoda na komunikacionim medijima, za potrebe maloprodaje. Predstavljanje proizvoda u reklamne svrhe. Predstavljanje proizvoda u promotivne svrhe. Prezentacija roba i usluga. Prezentacija robe putem komunikacionih medija, u maloprodajne svrhe. Priprema i prezentacija audio vizuelnih prikaza za reklamne svrhe. Promocija sajmova u trgovačke svrhe. Marketing roba i usluga drugih putem distribucije kupona. Usluge korisničkog kluba u komercijalne, promotivne i/ili reklamne svrhe. Usluge lojalnosti potrošača u komercijalne, promotivne i/ili reklamne svrhe. Dijeljenje reklamnog materijala na ulici. Diseminacija reklamnih materijala. Diseminacija reklamnog materijala llec. brošure i štampani materijali. Distribucija (diseminacija) reklamnih oglasa. Distribucija (diseminacija) reklamnih materijala putem pošte. Distribucija i diseminacija reklamnih materijala llec. prospekti, štampani materijal, uzorcij. Distribucija letaka. Distribucija letaka, brošura, štampanih materijala i uzoraka za potrebe oglašavanja. Distribucija oglasnih i promotivnih materijala. Distribucija oglasnih, reklamnih i promotivnih materijala. Distribucija proizvoda u reklamne svrhe. Distribucija promotivnih letaka. Distribucija promotivnih brošura. Distribucija promotivnih materijala. Distribucija prospekata i uzoraka. Distribucija prospekata i uzoraka za potrebe oglašavanja. Distribucija prospekata za potrebe oglašavanja. Distribucija reklama i komercijalnih obavijesti, Distribucija reklamne pošte i reklamnih dodataka priloženih uz redovna izdanja. Distribucija reklamnih brošura. Distribucija reklamnih

letaka. Distribucija reklamnih materijala (letaka, prospekata, brošura, uzoraka, posebno za katalošku prodaju na daljinu) izvan granice ili ne. Distribucija reklamnih materijala za druge. Distribucija reklamnih materijala. Distribucija reklamnih obavijesti. Distribucija reklamnih tekstova. Širenje (diseminacija) oglasa internetom. uŠirenje (diseminacija) oglasnog materijala posredstvom komunikacionih mreža na internetu. Širenje reklamnih poruka za druge, putem Interneta. Širenje reklamnog materijala Reci, brošure i štampani materijali. Konsultacije koje se odnose na promociju preduzeća. Konsultacije u vezi oglašavanja i reklamiranja. Konsultantske usluge povezane sa oglašavanjem i promocijom, Konsultantske usluge u oblasti marketinga. Konsultantske usluge u području internet marketinga. trgovačke usluge i informativne usluge za potrošače, Davanje informacija o proizvodu za korisnike.;

38 Telekomunikacije; Telekomunikacione usluge; Usluge telekomunikacione mreže, usluge emitovanja, Audio, video i multimedijalna emitovanja preko Interneta i drugih komunikacionih mreža. Bežični prenos i emitovanje televizijskih programa. Bežično emitovanje. Digitalno audio emitovanje. Elektronski prenos vijesti. Emitovanje audiovizuelnog i multimedijalnog sadržaja preko Interneta. Emitovanje e-sportskih događaja. Emitovanje i prenos radio programa. Emitovanje i prenos televizijskih programa. Emitovanje programa putem Interneta. Emitovanje video i audio programa putem Interneta. Prenos audio podataka preko Interneta. Prenos audio sadržaja putem interneta. Prenos digitalnih audio i video emisija preko globalne računarske mreže. Prenos govornog ili slikovnog sadržaja putem interneta. Prenos i emitovanje podataka. Prenos korisničkog sadržaja preko Interneta. Prenos podcast sadržaja. Prenos video podataka preko Interneta. Prenos video zapisa, filmova, slika, slika, teksta, fotografija, igara, sadržaja napravljenog od strane korisnika, audio sadržaja i informacija putem Interneta, Usluge audio i video emitovanja putem Internet. Usluge podkastinga.

(210) **BAZ2526481A** (220) 22/01/2025

(442) 30/09/2025

(732) **Radio M d.o.o. Sarajevo,**  
**Igmanska bb, Sarajevo, BA**

(591) siva, plava, crvena

(540)



(531) 26.11,27.5,29.1

(511)

35 Usluge oglašavanja, marketinga i promocije, Usluge poslovne pomoći, upravljanja i administracije, Usluge reklamiranja, marketinga i promocije, usluge odnosa sa javnošću, Konsultantske usluge vezane za komunikacione strategije u odnosima s javnošću. Pomoć u upravljanju trgovačkim preduzećima u vezi odnosa s javnošću. Provedba studija u oblasti odnosa sa javnošću. Savjetovanje za odnose s javnošću. Usluge komercijalnog lobiranja. Usluge komercijalnog lobiranja. Usluge korporativnih komunikacija. Usluge odnosa sa medijima. Usluge press službe. Usluge predstavljanje i izlaganje proizvoda, Predstavljanje/demonstracija proizvoda. Predstavljanje finansijskih proizvoda na komunikacionim medijima, za potrebe maloprodaje. Predstavljanje proizvoda u reklamne svrhe. Predstavljanje proizvoda u promotivne svrhe. Prezentacija roba i usluga. Prezentacija robe putem komunikacionih medija, u maloprodajne svrhe. Priprema i prezentacija audio vizuelnih prikaza za reklamne svrhe. Promocija sajmovi u trgovačke svrhe. Marketing roba i usluga drugih putem distribucije kupona. Usluge korisničkog kluba u komercijalne, promotivne i/ili reklamne svrhe. Usluge lojalnosti potrošača u komercijalne, promotivne i/ili reklamne svrhe. Dijeljenje reklamnog materijala na ulici. Diseminacija reklamnih materijala. Diseminacija reklamnog materijala llec. brošure i štampani materijali. Distribucija (diseminacija) reklamnih oglasa. Distribucija (diseminacija) reklamnih materijala putem pošte. Distribucija i diseminacija reklamnih materijala llec. prospekti, štampani materijal, uzorci. Distribucija letaka. Distribucija letaka, brošura, štampanih materijala i uzoraka za potrebe oglašavanja. Distribucija oglasnih i promotivnih materijala. Distribucija oglasnih, reklamnih i promotivnih materijala. Distribucija proizvoda u reklamne svrhe. Distribucija promotivnih letaka. Distribucija promotivnih brošura. Distribucija promotivnih materijala. Distribucija prospekata i uzoraka. Distribucija prospekata i uzoraka za potrebe oglašavanja. Distribucija prospekata za potrebe oglašavanja. Distribucija reklama i komercijalnih obavijesti, Distribucija reklame pošte i reklamnih dodataka priloženih uz redovna izdanja. Distribucija reklamnih brošura. Distribucija reklamnih letaka. Distribucija reklamnih materijala (letaka, prospekata, brošura, uzoraka, posebno za katalošku prodaju na daljinu) izvan granice ili ne. Distribucija reklamnih materijala za druge. Distribucija reklamnih materijala. Distribucija reklamnih obavijesti. Distribucija reklamnih tekstova. Širenje (diseminacija) oglasa internetom. uŠirenje (diseminacija) oglasnog materijala posredstvom komunikacionih mreža na internetu. Širenje reklamnih poruka za druge, putem Interneta. Širenje reklamnog materijala Reci, brošure i štampani materijali. Konsultacije koje se odnose na promociju preduzeća. Konsultacije u vezi oglašavanja i reklamiranja. Konsultantske usluge povezane sa oglašavanjem i promocijom, Konsultantske usluge u oblasti marketinga. Konsultantske usluge u području internet marketinga. trgovačke usluge i informativne usluge za potrošače, Davanje informacija o proizvodu za korisnike.;

38 Telekomunikacije; Telekomunikacione usluge; Usluge telekomunikacione mreže, usluge emitovanja, Audio, video i multimedijalna emitovanja preko Interneta i drugih komunikacionih mreža. Bežični prenos i emitovanje televizijskih programa. Bežično emitovanje. Digitalno audio emitovanje. Elektronski prenos vijesti. Emitovanje audiovizuelnog i multimedijalnog sadržaja preko Interneta. Emitovanje e-sportskih događaja. Emitovanje i prenos radio programa. Emitovanje i prenos televizijskih programa.

Emitovanje programa putem Interneta. Emitovanje video i audio programa putem Interneta. Prenos audio podataka preko Interneta. Prenos audio sadržaja putem interneta. Prenos digitalnih audio i video emisija preko globalne računarske mreže. Prenos govornog ili slikovnog sadržaja putem interneta. Prenos i emitovanje podataka. Prenos korisničkog sadržaja preko Interneta. Prenos podcast sadržaja. Prenos video podataka preko Interneta. Prenos video zapisa, filmova, slika, slika, teksta, fotografija, igara, sadržaja napravljenog od strane korisnika, audio sadržaja i informacija putem Interneta, Usluge audio i video emitovanja putem Interneta; Usluge podcastinga.

(210) **BAZ2526482A** (220) 22/01/2025

(442) 30/09/2025

(732) **Selma Šbotić-Klepo,**  
**Paromlinska 31, Sarajevo, BA**

(591) crna, crvena

(540)

**BioMedicaLab**

(531) 26.11,27.5,29.1

(511)

44 Usluge analize uzoraka krvi pacijenata u medicinskim laboratorijama; usluge analize uzoraka uzetih od pacijenata u medicinskim laboratorijama; usluge laboratorijske analize u vezi sa liječenjem osoba; usluge medicinske analize u medicinskim laboratorijama u vezi sa liječenjem osoba; usluge medicinskih analiza za potrebe dijagnostike i liječenja koje pružaju medicinske laboratorije; medicinske usluge.

(210) **BAZ2526485A** (220) 24/01/2025

(442) 30/09/2025

(732) **Hayat društvo za proizvodnju i emitovanje televizijskog programa d.o.o. Sarajevo,**

**Jošanička 55, 71320 Vogošća, BA**

(591) bijela, crvena

(540)

**SLUČJEVI**

(531) 27.5,29.1

(511)

9 Računalni softver za upotrebu u obradi, prijenosu, primanju, organiziranju, manipuliranju, reprodukciji, pregledu, reprodukciji i strujanju audio, video i multimedijskog sadržaja uključujući tekst, podatke, slike, audio, video i audiovizualne datoteke; Računalni softver za kontrolu rada audio i video

uređaja i za gledanje, pretraživanje i/ili reprodukciju audio, video, televizije, filmova, drugih digitalnih slika i drugom multimedijskog sadržaja; Računalni softver za interaktivnu zabavu, koji korisnicima omogućuje prilagodbu iskustva gledanja, slušanja i reprodukcije odabirom i organiziranjem prikaza i izvedbe audio, video i audiovizualnih elemenata; audio, vizualne i audiovizualne datoteke i snimke koje se mogu preuzimati, s multimedijским zabavnim programima i sadržajem.;

35 Oglašavanje i reklamiranje, vođenje komercijalnih poslova, komercijalna administracija, uredski poslovi.;

38 Emitiranje; komunikacije i telekomunikacije; Prijenos, emitiranje, prijam i drugo širenje zvuka, videa, nepokretnih i pokretnih slika, teksta i podataka u stvarnom ili odgođenom vremenu; usluge elektroničke pošte; Usluge teleteksta i interaktivnog emitiranja; Informacije o vijestima i usluge novinskih agencija; iznajmljivanje opreme za radijsko i televizijsko emitiranje; Pružanje televizijskih, radijskih i internetskih foruma za rasprave za razmjenu i raspravu o idejama; Pružanje informacija i savjetodavnih usluga u vezi s bilo kojom od prethodno navedenih usluga. Usluge mobilnih medija u obliku elektroničkog prijenosa, emitiranja i isporuke audio, video i multimedijskog zabavnog sadržaja uključujući tekst, podatke, slike, audio, video i audiovizualne datoteke putem interneta, bežične komunikacije, elektroničkih komunikacijskih mreža i računalnih mreža.;

41 Pružanje zabave, obrazovanja, rekreacije, poduke, poduke i osposobljavanja; Proizvodnja, prezentacija i distribucija audio, video, nepokretnih i pokretnih slika i podataka; izdavačke usluge (uključujući usluge elektroničkog izdavaštva); Pružanje elektroničkih publikacija koje se ne mogu preuzeti; Organizacija, produkcija i prezentacija priredbi, natjecanja, igara, koncerata, izložbi i događaja; nastava jezika; Pružanje informacija i savjetodavnih usluga u vezi s bilo kojom od prethodno navedenih usluga. Zabavne usluge u obliku pružanja zabavnih programa i sadržaja, odnosno televizijskih programa, isječaka, grafika i informacija u vezi s televizijskim programima u području komedije, drame, akcije, estrade, avanture, sporta, mjuzikla, aktualnih događaja i zabavnih vijesti, dokumentarni i animirani film, putem interneta, elektroničkih komunikacijskih mreža, računalnih mreža i bežičnih komunikacijskih mreža.

(210) **BAZ2526486A** (220) 22/01/2025

(442) 30/09/2025

(732) **FRAGRANCE WORLD TRADING L.L.C.,**

**P.O. Box 6629, Dubai, AE**

(740) Advokat dr Jovan Šarac

(591) crna, bijela

(540)



(531) 1.5,19.11,27.5

(511)

3 Parfimerija, etarska ulja; dezodoransi za ljude ili za životinje; preparati za parfimisanje prostorija; drvo agar (tamno i smolasto drvo koje se koristi u tamjanu - tamjan); preparati za parfimisanje vazduha; čilibar (parfem); aromatična ulja (etarska ulja); preparati za izbjeljivanje (sredstva za dekoloraciju) za kozmetičke svrhe; dezodoransi za kućne ljubimce; kolonjska voda; etarska ulja kedrovog drveta; etarska ulja žutog limuna; etarska ulja limete; etarske esencije; ekstrakti cvijeća (parfemi); esencija mente (etarsko ulje); menta za parfimerijske proizvode; mošus (parfimerija); ulja za parfeme i mirise; parfemi; mirišljava voda; mirišljivo drvo; fumigacijska sredstva (parfemi); jonon (parfimerijski); kesice sa mirisom za rublje.

(210) **BAZ2526487A** (220) 22/01/2025

(442) 30/09/2025

(732) **FRAGRANCE WORLD TRADING L.L.C.,****P.O. Box 6629, Dubai, AE**

(740) Advokat dr Jovan Šarac

(591) crna, bijela

(540)



**MAISON**  
DES PARFUMS

(531) 5.5,27.3,27.5

(511)

3 Parfimerija, etarska ulja; dezodoransi za ljude ili za životinje; preparati za parfimisanje prostorija; drvo agar (tamno i smolasto drvo koje se koristi u tamjanu - tamjan); preparati za parfimisanje vazduha; čilibar (parfem); aromatična ulja (etarska ulja); preparati za izbjeljivanje (sredstva za dekoloraciju) za kozmetičke svrhe; dezodoransi za kućne ljubimce; kolonjska voda; etarska ulja kedrovog drveta; etarska ulja žutog limuna; etarska ulja limete; etarske esencije; ekstrakti cvijeća (parfemi); esencija mente (etarsko ulje); menta za parfimerijske proizvode; mošus (parfimerija); ulja za parfeme i mirise; parfemi; mirišljava voda; mirišljivo drvo; fumigacijska sredstva (parfemi); jonon (parfimerijski); kesice sa mirisom za rublje.

(210) **BAZ2526488A** (220) 22/01/2025

(442) 30/09/2025

(732) **FRENCH AVENUE GENERAL TRADING LLC,****P.O. Box 6629, Dubai, AE**

(740) Advokat dr Jovan Šarac

(591) crna, bijela

(540)

**FRENCH**  
**AVENUE**

(531) 27.5

(511)

3 Parfimerija, etarska ulja; dezodoransi za ljude ili za životinje; preparati za parfimisanje prostorija; drvo agar (tamno i smolasto drvo koje se koristi u tamjanu - tamjan); preparati za parfimisanje vazduha; čilibar (parfem); aromatična ulja (etarska ulja); preparati za izbjeljivanje (sredstva za dekoloraciju) za kozmetičke svrhe; dezodoransi za kućne ljubimce; kolonjska voda; etarska ulja kedrovog drveta; etarska ulja žutog limuna; etarska ulja limete; etarske esencije; ekstrakti cvijeća (parfemi); esencija mente (etarsko ulje); menta za parfimerijske proizvode; mošus (parfimerija); ulja za parfeme i mirise; parfemi; mirišljava voda; mirišljivo drvo; fumigacijska sredstva (parfemi); jonon (parfimerijski); kesice sa mirisom za rublje.

(210) **BAZ2526490A** (220) 23/01/2025

(442) 30/09/2025

(732) **MARIĆ & Co Advokatsko društvo sa ograničenom odgovornošću, Centar, Sarajevo,****ul. Mehmeda Spahe br. 26, BA**

(740) Marić &amp; Co advokatsko društvo d.o.o.

(540)

**MCO**

(511)

35 Administracija poslovnih djelatnosti; administrativne usluge; analiza poslovnih podataka; analize poslovnih statistika; davanje savjeta koji se odnose na organizaciju poduzeća i upravljanje njima; informacije i konsultacije u vezi vanjske trgovine; informacije o poslovnim pitanjima; Informacije o kompanijama (Pretraživanja vezana za-); informacije (poslovne); istraživanje poslovne djelatnosti i tržišta; izrada dokumenata u vezi s poslovnom djelatnošću; izrada poslovnih istraživanja; konsultacije u vezi vođenja poslova; konsultacije u vezi poslovnog udruživanja; konsultacije za poslovnu organizaciju; konsultantske i savjetodavne poslovne usluge; odgovaranje na telefonske pozive [za druge]; organiziranje poslova (savjetovanje o organiziranju poslova); pomoć i savjetovanje u vezi

s poslovnom organizacijom i upravljanjem; poslovne procjene i valorizacije u vezi poslovnih aktivnosti; poslovne savjetodavne usluge u svezi likvidacija poduzeća; poslovne sekretarske usluge; poslovne uredske usluge; poslovne usluge u vezi osnivanja poduzeća; poslovni savjeti; poslovno istraživanje; prijepis komunikacija [uredske funkcije]; pripremanje dokumenta; pripremanje poslovnih izvještaja; procjena poslovne djelatnosti; reprodukcija dokumenata; sastavljanje ugovora za kupoprodaju robe i usluga za druge; sastavljanje ugovora za pružanje usluga za druge; stručne procjene i izvještaji u vezi poslovnih pitanja; usluge poslovnog posredovanja.;

36 Finansijska analiza; finansijska istraživanja; finansijske procjene; savjetovanje u vezi finansija i finansijskih pitanja; porezno savjetovanje [nije računovodstvo]; savjetovanje o osiguranju; savjeti u vezi s hipotekama; savjeti u svezi s hipotekama za stambene objekte; savjeti u vezi s kreditima; savjetovanje i posredovanje u vezi nekretnina.;

45 Informacijske, savjetodavne i konsultantske usluge koje se odnose na pravna pitanja; autorskih prava (Profesionalne savjetodavne usluge u vezi s povredom -); informativne usluge u svezi s potrošačkim pravom; istrage u vezi s intelektualnim vlasništvom; istraživanja (pravna istraživanja); istražne usluge koje se odnose na potraživanja od osiguranja; izvršavanje oporuka; kompiliranje pravnih podataka; konsultacije o upravljanju autorskim pravima; konsultacije za vođenje parnica; advokatske usluge; organiziranje pružanja pravnih usluga; posredovanje [pravne usluge]; posredovanje u pravnim postupcima; praćenje prava intelektualnog vlasništva u svrhu davanja pravnih savjeta; pravna pomoć za pripremu ugovora; pravne konsultantske usluge koje se odnose na prava intelektualnog vlasništva; pravne usluge koje se odnose na osnivanje i registraciju poduzeća; pravne usluge koje se odnose na upravljanje i iskorištavanje autorskih i srodnih prava; pravne usluge koje se pružaju u vezi s parnicama; pravne usluge povezane s pregovaranjem ugovora za druge osobe; pravne usluge povezane s registracijom žigova; pravne usluge u području praćenja; pravne usluge u vezi s pravom intelektualnog vlasništva; pravne usluge u vezi s poslovanjem; pravne usluge u svezi sa stjecanjem intelektualnog vlasništva; pravne usluge u svezi sa oporukama; pravni savjeti i zastupanje; pravni savjeti o franšizama; pravno savjetovanje pri odgoaranju na pozive za podnošenje ponuda; pravno savjetovanje u području oporezivanja; pretraživanje nekretnina; prijenos vlasništva; sudsko i upravno zastupanje primjena prava intelektualnog vlasništva; primjena prava zaštitnih znakova; pružanje stručnih pravnih mišljenja; registracija naziva domena radi identifikacije korisnika na globalnoj računalnoj mreži [pravne usluge]; savjeti u svezi intelektualnog vlasništva; savjeti za vođenje parnica; savjetodavne usluge u svezi s autorskim pravima; savjetodavne usluge u svezi s pravima potrošača [pravni savjeti]; savjetodavne usluge u svezi s propisima; savjetovanje u području sigurnosti na radu; usluge besplatne pravne pomoći; usluge istraživanja pravnih informacija; usluge izrade pravnih dokumenata; usluge izvan sudbenog rješenja sporova; usluge sekretara advokata; preispitivanje normi i prakse za osiguranje usklađenosti sa zakonima i propisima; usluge parničnih ureda; usluge podrške pri vođenju parnica; usluge posredovanja; usluge posredovanja u industrijskim odnosima; usluge posredovanja za bračne sporove; usluge pravne pomoći; usluge pravnog istraživanja; usluge pravnog posredovanja; usluge prijenosa vlasništva [pravne usluge]; usluge registracije (Pravne -); ustupanje licenci za intelektualno vlasništvo; ustupanje licenci za softvere [pravne usluge]; tita autorskog prava; zaštita intelektualnog vlasništva.

(210) **BAZ2526491A** (220) 27/01/2025

(442) 30/09/2025

(732) **Dioničko društvo Pivara Tuzla, Maršala Tita 163, 75000 Tuzla, BA**

(540)



(531) 27.5

(511)

32 Pivo.

(210) **BAZ2526495A** (220) 30/01/2025

(442) 30/09/2025

(732) **ALEM SINANOVIĆ, Generala Mehmeda Alagića 18, Sarajevo, BA;**

**ABDULAH EFENDIĆ,**

**Koturova 8, Sarajevo, BA**

**HUSEIN ĆORDIĆ,**

**Gornji Kromolj 10, Sarajevo, BA**

(591) narandžasta, tamno žuta, svijetlo žuta, siva, bijela

(540)



(531) 2.9,25.5,27.5,29.1

(511)

5 Dodatak prehrani.

(210) **BAZ2526496A** (220) 30/01/2025

(442) 30/09/2025

(732) **ALEM SINANOVIĆ,****Generala Mehmeda Alagića 18,  
Sarajevo, BA;****ABDULAH EFENDIĆ,****Koturova 8, Sarajevo, BA****HUSEIN ĆORDIĆ,****Gornji Kromolj 10, Sarajevo, BA**

(591) tamno plava, svijetlo plava, siva, bijela

(540)



(531) 2.9,25.5,27.5,29.1

(511)

5 Dodatak prehrani.

(210) **BAZ2526498A** (220) 31/01/2025

(442) 30/09/2025

(732) **CENTRUM TRADE DOO BANJA LUKA,  
XVI Knoub br. 10, 78000 Banja Luka,  
BA**

(540)

**STRONGPRO**

(511)

1 Preparati za kaljenje, zavarivanje i lemljenje metala.;

2 Boje, lakovi i glazure; zaštita od hrđe te propadanja i truljenja drveta; tvari za bojenje; nagrizajuće tvari.;

3 Preparati za bijeljenje i ostale tvari za pranje rublja; preparati za čišćenje, poliranje, odmaščivanje i struganje; Prodaja robe: široke potrošnje.;

4 Proizvodi za upijanje, vlaženje i vezanje prašine; rasvjetne tvari; svijeće, stijenjevi za rasvjetu.;

5 Flasteri, materijal za previjanje; dezinfekcijska sredstva.;

6 Obični metali i njihove legure; metalni građevinski materijali; metalne prenosive konstrukcije; metalna užad i neelektrične metalne žice; metalni bravarski proizvodi i sitni

metalni predmeti; metalne cijevi; metalne blagajne; metalni proizvodi koji nisu obuhvaćeni drugim razredima.;

7 Strojevi i alatni strojevi; motori (osim motora za kopnena vozila); spojke, prijenosni uređaji (osim onih za kopnena vozila); poljoprivredne naprave osim onih koji se pokreću ručno.;

8 Ručni alati i sprave s ručnim pokretanjem; noževi, vilice i žlice; hladno oružje; mehaničke i električne sprave za brijanje.;

9 Aparati za mjerenje, vaganje; aparati za snimanje, prenos i reprodukciju slike i zvuka; oprema za obradu podataka i računala, uređaji za gašenje požara.;

11 Uređaji za rasvjetu, grijanje, proizvodnju pare, kuhanje, hlađenje, sušenje, ventilaciju, vodoopskrbu i sanitarna oprema.;

12 Vozila; uređaji za kretanje po zemlji, po vodi ili po zraku.;

14 Pravi i lažni nakit; urarski proizvodi i kronometrički instrumenti.;

15 Glazbala.;

16 Papir, karton i proizvodi od tih materijala koji nisu obuhvaćeni drugim razredima; proizvodi za uvezivanje knjiga; fotografije; pribor za pisanje; ljepila (ljepljive tvari za papirne proizvode ili za kućanstvo); slikarski pribor; kistovi; pisaci strojevi i uredski pribor (osim namještaja); oprema za nastavu i obuku (osim aparata); plastični materijali za ambalažu (koji nisu obuhvaćeni drugim razredima); tiskarska slova; klišeji.;

17 Žice, kabla i traka.;

18 Koža, imitacije kože, proizvodi od tih materijala koji nisu obuhvaćeni drugim razredima; životinjske kože; kovčezi i torbe; kišobrani, suncobrani i štapovi za hodanje; bičevi i sedlarsko remenarski proizvodi.;

19 Nemetalni građevinski materijali.;

20 Namještaj, zrcala, okviri; proizvodi koji nisu obuhvaćeni drugim razredima, od drva, pluta, trske, šiblja, ražine, kosti, bjelokosti, usovine, kornjačevine, am bre, sedefa, morske zgure (štive); nadomjesci svih tih materijala ili plastični proizvodi.;

21 Pribor i posuđe za kućanstvo ili za kuhinju (koji nisu od plemenitih metala niti su presvučeni plemenitim metalom); češljevi i spužve; četke (osim kistova); materijali za četke; pribor za čišćenje; žica za struganje parketa; sirovo ili poluobrađeno staklo (osim građevinskog stakla); stakleni proizvodi, porculanski i keramički proizvodi koji nisu obuhvaćeni drugim razredima.;

22 Konopci, uzice, mreže, šatori, cerade, jedra, vreće (koji nisu obuhvaćeni drugim razredima); materijal za punjenje (nabijanje) (osim gume i plastike); sirovi vlaknasti, tekstilni, materijali.;

24 Tkanine i tekstilni proizvodi koji nisu obuhvaćeni drugim razredima; pokrivači za krevete i stolove.;

25 Odjeća, obuća, pokrivala za glavu.;

26 Čipka, vez, vrpce i uzice; puceta, kukice i omčice, pribadače i igle; umjetno cvijeće.;

27 Sagovi, prostirači, strunjače, linoleumi i ostali pokrivači za podove; netekstilne zidne tapete.;

28 Igre i igračke; gimnastički i sportski predmeti koji nisu obuhvaćeni drugim razredima; ukrasi za božićna drvca.

(210) **BAZ2526499A** (220) 31/01/2025

(442) 30/09/2025

(732) **CENTRUM TRADE DOO BANJA LUKA,  
XVI Knoub br. 10, 78000 Banja Luka,  
BA**

(591) crna, bijela, crvena

(540)



(531) 2.9,26.4,27.5,29.1

(511)

1 Preparati za kaljenje, zavarivanje i lemljenje metala.;

2 Boje, lakovi i glazure; zaštita od hrđe te propadanja i truljenja drveta; tvari za bojenje; nagrizajuće tvari.;

3 Preparati za bijeljenje i ostale tvari za pranje rublja; preparati za čišćenje, poliranje, odmašćivanje i struganje; Prodaja robe: široke potrošnje.;

4 Proizvodi za upijanje, vlaženje i vezanje prašine; rasvjetne tvari; svijeće, stijenjevi za rasvjetu.;

5 Flasteri, materijal za previjanje; dezinfekcijska sredstva.;

6 Obični metali i njihove legure; metalni građevinski materijali; metalne prenosive konstrukcije; metalna užad i neelektrične metalne žice; metalni bravarski proizvodi i sitni metalni predmeti; metalne cijevi; metalne blagajne; metalni proizvodi koji nisu obuhvaćeni drugim razredima.;

7 Strojevi i alatni strojevi; motori (osim motora za kopnena vozila); spojke, prijenosni uređaji (osim onih za kopnena vozila); poljoprivredne naprave osim onih koji se pokreću ručno.;

8 Ručni alati i sprave s ručnim pokretanjem; noževi, vilice i žlice; hladno oružje; mehaničke i električne sprave za brijanje.;

9 Aparati za mjerenje, vaganje; aparati za snimanje, prenos i reprodukciju slike i zvuka; oprema za obradu podataka i računala, uređaji za gašenje požara.;

11 Uređaji za rasvjetu, grijanje, proizvodnju pare, kuhanje, hlađenje, sušenje, ventilaciju, vodoopskrbu i sanitarna oprema.;

12 Vozila; uređaji za kretanje po zemlji, po vodi ili po zraku.;

14 Pravi i lažni nakit; urarski proizvodi i kronometrički instrumenti.;

15 Glazbala.;

16 Papir, karton i proizvodi od tih materijala koji nisu obuhvaćeni drugim razredima; proizvodi za uvezivanje knjiga; fotografije; pribor za pisanje; ljepila (ljepljive tvari za papirne proizvode ili za kućanstvo); slikarski pribor; kistovi; pisači strojevi i uredski pribor (osim namještaja); oprema za nastavu i obuku (osim aparata); plastični materijali za ambalažu (koji nisu obuhvaćeni drugim razredima); tiskarska slova; klišeji.;

17 Žice, kabla i traka.;

18 Koža, imitacije kože, proizvodi od tih materijala koji nisu obuhvaćeni drugim razredima; životinjske kože; kovčezi i torbe; kišobrani, suncobrani i štapovi za hodanje; bičevi i sedlarsko remenarski proizvodi.;

19 Nemetalni građevinski materijali.;

20 Namještaj, zrcala, okviri; proizvodi koji nisu obuhvaćeni drugim razredima, od drva, pluta, trske, šiblja, ražine, kosti, bjelokosti, usovine, kornjačevine, am bre, sedefa, morske zgure (štive); nadomjesci svih tih materijala ili plastični proizvodi.;

21 Pribor i posuđe za kućanstvo ili za kuhinju (koji nisu od plemenitih metala niti su presvučeni plemenitim metalom); češljevi i spužve; četke (osim kistova); materijali za četke; pribor za čišćenje; žica za struganje parketa; sirovo ili poluobrađeno staklo (osim građevinskog stakla); stakleni proizvodi, porculanski i keramički proizvodi koji nisu obuhvaćeni drugim razredima.;

22 Konopci, uzice, mreže, šatori, cerade, jedra, vreće (koji nisu obuhvaćeni drugim razredima); materijal za punjenje (nabijanje) (osim gume i plastike); sirovi vlaknasti, tekstilni, materijali.;

24 Tkanine i tekstilni proizvodi koji nisu obuhvaćeni drugim razredima; pokrivači za krevete i stolove.;

25 Odjeća, obuća, pokrivala za glavu.;

26 Čipka, vez, vrpce i uzice; puceta, kukice i omčice, pribadače i igle; umjetno cvijeće.;

27 Sagovi, prostirači, strunjače, linoleumi i ostali pokrivači za podove; netekstilne zidne tapete.;

28 Igre i igračke; gimnastički i sportski predmeti koji nisu obuhvaćeni drugim razredima; ukrasi za božićna drvca.

---

---

(210) **BAZ2526506A** (220) 04/02/2025

(442) 30/09/2025

(732) **FUDBALSKI KLUB "VELEŽ",**

**Adema Buća 6, 88000 Mostar, BA**

(591) crvena, bijela, žuta

(540)



(531) 1.1,21.3,26.1,27.5,27.7,29.1

(511)

14 Džepni, ručni i zidni satovi; pravi i lažni nakit; naušnice, medalje, pehari, značke, amblemi i grbovi, kutije ili futrole za cigarete i cigarete, pepeljare, manžetne, dugmad za manžetne, kopče i igle za kravate, svijećnjaci, kutije, privjesci (nakit), čaše, podmetači za čaše, ukrasni privjesci za ključeve, sve naprijed navedeno od plemenitih metala ili njihovih legura ili obloženi ovim materijalima; privjesci za ključeve; ukrasi (bižuterija).;

16 Publikacije i novine (redovne ili periodične); knjige; fotografije; pribor za pisanje i crtanje; oprema za nastavu i obuku; uredski pribor (osim namještaja); čestitke, razglednice, dopisnice, koverta; bilježnice; fotografski albumi; adresari; blokovi; plakati (posteri); poster magazini; kalendari; slike; umjetničke slike; portreti; prospekti; mape za pisanje; kutije (neseseri) sa priborom za pisanje; stalci za pera i olovke; stalci za pridržavanje knjiga; papirnati ubrusi i stolnjaci, toaletni papirnati ubrusi, papirnati ukrasni podmetači, ukrasne papirnate vaze za cvijeće; papirnate zastave; gravirani umjetnički predmeti; olovke, nalivpera; naljepnice, torbe i vrećice od papira ili plastike za ambalažu; pernice.;

25 Odjeća, obuća, pokrivala za glavu.;

35 Ogllašavanje; vođenje poslova; poslovno upravljanje; uredski poslovi.;

41 Obrazovne usluge; pripremanje obuke; razonoda; sportske i kulturne aktivnosti.;

42 Naučne i tehničke usluge i istraživanje i projektiranje u vezi sa navedenim uslugama; usluge industrijske analize i istraživanja; projektiranje i razvoj kompjuterskog hardvera i softvera, pravne usluge.;

43 Usluge pripremanja i posluživanja hrane i pića za članove kluba i posjetiocyte sportskih priredbi koje organizira sportski klub.

---

---

(210) **BAZ2526511A** (220) 05/02/2025

(442) 30/09/2025

(300) 019113378

29/11/2024

EM

(732) **Aspall Cyder Limited,**

**The Cyder House, Aspall Hall,  
Debenham, Stowmarket, Suffolk, IP14  
6PD, GB**

(740) Advokat dr Jovan Šarac

(591) žuta, crna, zlatna, zelena, roze, ljubičasta,  
ružičasta

(540)

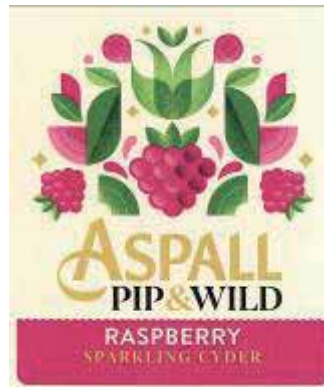

(531) 5.3,5.7,25.1,27.5,29.1

(511)

33 Alkoholna pića (osim piva); vina; žestoka pića; likeri; cider (fermentisana alkoholna pića na bazi voća).

---

---

(210) **BAZ2526512A** (220) 05/02/2025

(442) 30/09/2025

(300) 019113377

29/11/2024

EM

(732) **Aspall Cyder Limited,**

**The Cyder House, Aspall Hall,  
Debenham, Stowmarket, Suffolk, IP14  
6PD, GB**

(740) Advokat dr Jovan Šarac

(591) žuta, crna, zlatna, zelena, crvena,  
narandžasta, ružičasta

(540)

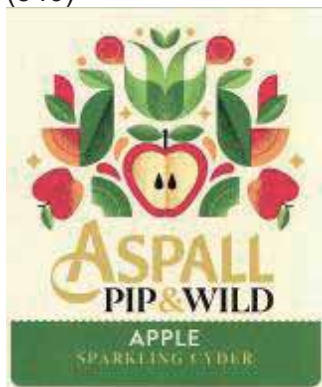

(531) 5.3,5.7,25.1,27.5,29.1

(511)

33 Alkoholna pića (osim piva); vina; žestoka piuća; likeri; cider (fermentisana alkoholna pića na bazi voća).

(210) **BAZ2526515A** (220) 07/02/2025

(442) 30/09/2025

(732) **Ćatić Adnan,****Prvog maja broj 16, Sarajevo, BA**

(740) Advokatsko društvo sa ograničenom odgovornošću "Nedžad E. Beća"

(591) tamnoplava, bijela

(540)



(531) 1.17,26.1,27.1,27.5,29.1

(511)

9 Aparati i instrumenti naučni, istraživački, navigacioni, geodetski, fotografski, kinematografski, audiovizuelni, optički, za vaganje, mjerenje, signalizaciju, otkrivanje, testiranje, kontrolu (inspekciju), spašavanje i nastavu; aparati i instrumenti za provođenje, prekid, transformaciju, akumulaciju, regulisanje ili kontrolu distribucije ili upotrebe električne energije; aparati i instrumenti za snimanje, prenos, reprodukovanje ili obradu zvuka, slike ili podataka; snimljeni podaci i podaci koji se mogu preuzeti, računarski softver, prazni nosači podataka za digitalno ili analogno snimanje i skladištenje; mehanizmi za aparate koji se pokreću novcem ili žetonom; registar kase, računске mašine; računari i periferni računarski uređaji; ronilačka odijela, ronilačke maske, čepovi za uši za ronioce, štipaljke za nos za ronioce i plivače, rukavice za ronioce, aparati za

disanje za podvodno plivanje; aparati za gašenje požara. ;

18 Prtljažne i torbe za nošenje, na primjer, kofere, kovčege, sanduke, putne torbe, torbe preko ramena za nošenje beba, školske torbe; oznake za prtljag i putne torbe; kutije za vizit karte i džepne novčanike; kutije i futrole od kože ili vještačke kože. ;

25 Odjeća, obuća, pokrivala za glavu.;

41 Obrazovanje; obuka; razonoda; sportske i kulturne aktivnosti. ;

45 Pravne usluge; usluge obezbjeđenja radi fizičke zaštite imovine i osoba; lične i društvene usluge koje pružaju treće osobe sa ciljem zadovoljavanja potreba pojedinaca.

(210) **BAZ2526516A** (220) 07/02/2025

(442) 30/09/2025

(732) **Ćatić Adnan,****Prvog maja broj 16, Sarajevo, BA**

(740) Advokatsko društvo sa ograničenom odgovornošću "Nedžad E. Beća"

(591) tamnoplava, bijela

(540)



(531) 3.1,24.17,26.1,26.11,27.1,27.5,29.1

(511)

9 Aparati i instrumenti naučni, istraživački, navigacioni, geodetski, fotografski, kinematografski, audiovizuelni, optički, za vaganje, mjerenje, signalizaciju, otkrivanje, testiranje, kontrolu (inspekciju), spašavanje i nastavu; aparati i instrumenti za provođenje, prekid, transformaciju, akumulaciju, regulisanje ili kontrolu distribucije ili upotrebe električne energije; aparati i instrumenti za snimanje, prenos, reprodukovanje ili obradu zvuka, slike ili podataka; snimljeni podaci i podaci koji se mogu preuzeti, računarski softver, prazni nosači podataka za digitalno ili analogno snimanje i skladištenje; mehanizmi za aparate koji se pokreću novcem ili žetonom; registar kase, računске mašine; računari i periferni računarski uređaji; ronilačka odijela, ronilačke maske, čepovi za uši za ronioce, štipaljke za nos za ronioce i plivače, rukavice za ronioce, aparati za disanje za podvodno plivanje; aparati za gašenje požara. ;

18 Prtljažne i torbe za nošenje, na primjer, kofere, kovčege, sanduke, putne torbe, torbe preko ramena za nošenje beba, školske torbe; oznake za prtljag i putne torbe; kutije za vizit karte i džepne novčanike; kutije i futrole od kože ili vještačke

kože.;

25 Odjeća, obuća, pokrivala za glavu.;

41 Obrazovanje; obuka; razonoda; sportske i kulturne aktivnosti.;

45 Pravne usluge; usluge obezbjeđenja radi fizičke zaštite imovine i osoba; lične i društvene usluge koje pružaju treće osobe sa ciljem zadovoljavanja potreba pojedinaca.

(210) **BAZ2526519A** (220) 10/02/2025

(442) 30/09/2025

(732) **“Doper-Tech Doper-Tehnologije” d.o.o. Kiseljak, Sarajevska br. 2, 71250 Kiseljak, BA**

(740) PRO-PATENT d.o.o.

(591) plava, zelena, narandžasta, siva

(540)



**DOPER-TECH**

(531) 24.17,26.1,26.3,26.7,27.5,29.1

(511)

9 Baterije; baterije za elektroničke cigarete; baterije za paljenje; bezžični telefoni; čitači DVD-a; digitalni mediji za snimanje; električne baterije; električni transformatori; elektronski sustavi kontrole pristupa za sigurnosna vrata; fotografski aparati; futrole za tablet računala; galvanske baterije; igre (računalni programi za igre); kazete za videoigre; kontrola (električni kontrolni uređaji); LED diode [rasvjetni uređaji]; magnetski nosači podataka, diskovi za snimanje; čitači kompaktnih diskova; mobiteli; monitori (računalna oprema); mrežni transformatori; nautički uređaji i instrumenti; oprema za obradu podataka i računala; pametni telefoni; pisači za računala; računalni programi [softveri]; računari; registarske blagajne; reprodukcija zvuka (uređaji za reprodukciju zvuka); snimanje zvuka (uređaji za snimanje zvuka); svjetleće diode [LED]; tablet računala; televizijski aparati (mehanizmi sa prethodnim plaćanjem za upotrebu televizijskih aparata); televizori; videokamere.;

11 Električni radijatori; grijači vode [uređaji]; grijalice za kupaonice; grijalice zraka [kaloriferi]; grijanje (električni uređaji za grijanje); grijanje (uređaji za grijanje) na kruto, tekuće ili plinovito gorivo; klimatizacija zraka (instalacije za klimatizaciju zraka); klimatizacija zraka (uređaji za klimatizaciju zraka); provjetravanje [klimatizacija] (uređaji za provjetravanje); rashladni aparati i uređaji; rasvjetni aparati i uređaji; ventilatori (električni ventilatori za osobnu upotrebu); ventilatori [dijelovi postrojenja za provjetravanje]; ventilatori [klimatizacija]; zrak (filtri za zrak) za klimatizaciju.;

28 Aparati za arkadne video igre; aparati za igre na sreću; aparati za kockanje [aparati za igre]; automatske igre [strojevi] uz prethodno plaćanje; elektroničke igre (aparati za elektroničke igre); pačinko [strojevi za igre]; romobili; upravljačke palice za video igre (joystick); uređaji za video igre; žetoni za igre.

(210) **BAZ2526520A** (220) 10/02/2025

(442) 30/09/2025

(732) **“SARAJEVSKI KISELJAK” d.o.o. Kiseljak,**

**Kraljice Mira 7, 71250 Kiseljak, BA**

(591) bijela, zelena

(540)



(531) 1.15,27.5,29.1

(511)

32 Mineralne i gazirane vode te ostala bezalkoholna pića; gazirani sokovi pripremljeni od mineralne vode; voćni napici i voćni sokovi; sirupi i ostali preparati za pripremanje napitaka.

(210) **BAZ2526521A** (220) 10/02/2025

(442) 30/09/2025

(732) **“Refinerija ulja Modriča” a.d. Modriča, Vojvode Stepe Stepanovića 49, 74480 Modriča, BA**

(740) Dimitrijević i partneri, advokatsko ortačko društvo Banja Luka

(540)

**OPTIMA**

(511)

4 Motorno ulje namijenjeno za podmazivanje motora putničkih vozila.

- (210) **BAZ2526522A** (220) 10/02/2025  
 (442) 30/09/2025  
 (732) “**Rafinerija ulja Modriča**” a.d. Modriča,  
**Vojvode Stepe Stepanovića 49, 74480**  
**Modriča, BA**  
 (740) Dimitrijević i partneri, advokatsko ortačko  
 društvo Banja Luka  
 (591) žuta, bijela  
 (540)



- (531) 27.5,29.1  
 (511)  
 4 Motorno ulje namijenjeno za podmazivanje motora  
 putničkih vozila.

- (210) **BAZ2526523A** (220) 10/02/2025  
 (442) 30/09/2025  
 (732) “**Rafinerija ulja Modriča**” a.d. Modriča,  
**Vojvode Stepe Stepanovića 49, 74480**  
**Modriča, BA**  
 (740) Dimitrijević i partneri, advokatsko ortačko  
 društvo Banja Luka  
 (540)

## MAXIMA

- (511)  
 4 Motorno ulje namijenjeno za podmazivanje motora lakih i  
 teških komercijalnih vozila, te građevinske i poljoprivredne  
 mehanizacije.

- (210) **BAZ2526524A** (220) 10/02/2025  
 (442) 30/09/2025  
 (732) “**Rafinerija ulja Modriča**” a.d. Modriča,  
**Vojvode Stepe Stepanovića 49, 74480**  
**Modriča, BA**  
 (740) Dimitrijević i partneri, advokatsko ortačko  
 društvo Banja Luka  
 (591) zelena, bijela  
 (540)



- (531) 27.5,29.1  
 (511)  
 4 Motorno ulje namijenjeno za podmazivanje motora lakih i  
 teških komercijalnih vozila, te građevinske i poljoprivredne  
 mehanizacije.

- (210) **BAZ2526525A** (220) 10/02/2025  
 (442) 30/09/2025  
 (732) “**Rafinerija ulja Modriča**” a.d. Modriča,  
**Vojvode Stepe Stepanovića 49, 74480**  
**Modriča, BA**  
 (740) Dimitrijević i partneri, advokatsko ortačko  
 društvo Banja Luka  
 (540)

## MODRIČA OIL REFINERY

- (511)  
 1 Hemijski proizvodi za upotrebu u industriji, poljoprivredi  
 i šumarstvu radi označavanja motornih ulja i aditiva za  
 benzin.;  
 4 Industrijska ulja, masti, vosak i parafini.;  
 39 Usluge transporta, pakovanja i skladištenja robe i  
 organizovanja putovanja.;  
 42 Naučne i tehnološke usluge, usluge laboratorijske i  
 industrijske analize, istraživanja i dizajna, kontrole kvaliteta  
 i autentifikacije, projektovanja i razvoja računarskog  
 hardvera i softvera.

- (210) **BAZ2526526A** (220) 10/02/2025  
 (442) 30/09/2025  
 (732) “**Rafinerija ulja Modriča**” a.d. Modriča,  
**Vojvode Stepe Stepanovića 49, 74480**  
**Modriča, BA**  
 (740) Dimitrijević i partneri, advokatsko ortačko  
 društvo Banja Luka

- (591) zelena  
 (540)



- (531) 27.5,29.1  
 (511)  
 1 Hemijski proizvodi za upotrebu u industriji, poljoprivredi  
 i šumarstvu radi označavanja motornih ulja i aditiva za  
 benzin.;  
 4 Industrijska ulja, masti, vosak i parafini.;  
 39 Usluge transporta, pakovanja i skladištenja robe i  
 organizovanja putovanja.;  
 42 Naučne i tehnološke usluge, usluge laboratorijske i  
 industrijske analize, istraživanja i dizajna, kontrole kvaliteta  
 i autentifikacije, projektovanja i razvoja računarskog  
 hardvera i softvera.

(210) **BAZ2526528A** (220) 11/02/2025  
 (442) 30/09/2025  
 (732) **BYD COMPANY LIMITED,**  
**No. 1, Yan'an Road, Kuichong Street,**  
**Dapeng New District, Shenzhen, CN**

(740) STAM d.o.o.  
 (540)

Ti3

(531) 27.5,27.7

(511)

12 Automobili; motorna vozila; kola; putnički motorni autobusi; kamioni; teretna vozila; autobusi; viljuškari; karoserije automobila; šasije automobila; motori, električni, za kopnena vozila; kočione pločice za automobile; autonomni automobili; automobili koji se sami voze.

(210) **BAZ2526529A** (220) 11/02/2025

(442) 30/09/2025

(732) **UniCredit Bank d.d.,**  
**Kardinala Stepinca bb, 88000 Mostar,**  
**BA**

(591) crvena, bijela  
 (540)



(531) 16.1,26.1,26.2,26.3,27.5,29.1

(511)

9 Snimljeni podaci i podaci koji se mogu preuzeti, računarski softver, prazni nosači podataka za digitalno ili analogno snimanje i skladištenje.;

36 Finansijski poslovi.

(210) **BAZ2526530A** (220) 12/02/2025

(442) 30/09/2025

(732) **SARAJEVO-OSIGURANJE** d.d.  
**Sarajevo,**

**Maršala Tita 29, 71000 Sarajevo, BA**

(740) Adi Krdžalić

(591) zlatna, crvena

(540)



**SARAJEVO OSIGURANJE**

(531) 1.3,26.4,27.5,29.1

(511)

35 Oglašavanje, vođenje poslova, poslovno upravljanje, kancelarijski poslovi.;

36 Osiguranje, finansijski poslovi, monetarni poslovi, poslovi sa nekretninama.

(210) **BAZ2526537A** (220) 12/02/2025

(442) 30/09/2025

(732) **Medimpex d.o.o.,**

**Igmanska 38, 71320 Vogošća, BA**

(591) crna, bijela

(540)

STpro

(531) 26.11,27.5

(511)

11 Aparati i instalacije za osvjetljenje grijanje , proizvodnju pare , kuhanje, hlađenje,sušenje,ventilaciju;

12 Vozila , aparati za kretanje po zemlji, u zraku ili vodi.;

17 Neprerađena i poluprerađena guma , gutaperka , kaučuk, azbest, liskun i zamjena za sve ove materijale; plastika i smole u ekstrudiranom obliku za upotrebu u proizvodnji -materijali za nepropusno zatvaranje, zaptivanje i izolovanje -savitljive nematalne cijevi i crijeva. ;

37 Popravljanje rashladnih uređaja i sistema za hlađenje; usluge instaliranja { postavljanja) rashladnih uređaja i termoizolacijskih obloga.

---

---

(210) **BAZ2526538A** (220) 12/02/2025

(442) 30/09/2025

(732) **Medimpex d.o.o.,**

**Igmanska 38, 71320 Vogošća, BA**

(540)



(531) 25.3,26.4,27.5,29.1

(511)

30 Pića na bazi kave, kaka, čokolade ili čaja; žitarice pripremljene za ljudsku prehranu, zobene pahuljice, kukuruzni čips, oljušteni ječam, bulgur, musli.;

39 Usluge pružanja hrane i pića.;

43 Prijevoz, pakiranje i skladištenje robe.

---

---

(210) **BAZ2526541A** (220) 12/02/2025

(442) 30/09/2025

(732) **HERCEGOVAČKA PIVOVARA d.o.o.,**  
**Mostar, Bišće polje b.b. , BA**

(540)

**MOSTAR STONE**  
**WHISKY**

(511)

33 Alkoholna pića.;

35 Prodaja alkoholnih pića.

---

---

(210) **BAZ2526545A** (220) 14/02/2025

(442) 30/09/2025

(732) **“MUSSAN” d.o.o. za ugostiteljstvo,**  
**turizam i trgovinu Živinice,**

**Maline bb, 75270 Živinice, BA**

(740) PRO-PATENT d.o.o.

(591) smeđa

(540)



**BALERINA**

(531) 2.1,2.3,2.7,27.5,29.1

(511)

---

3 Dezodorirajući sapuni; mirisi [parfemi]; mirisne vodice; parfemi; parfimirane vrećice za parfimiranje rublja; parfimiranje zraka (pripravci za-); šamponi; sapuni za umivanje; sapuni; talk za toaletne potrebe; toaletna sredstva protiv znojenja; toaletna ulja; toaletne vodice; toaletni preparati; tuširanje (pripravci za tuširanje za osobnu higijensku uporabu ili osobno dezodoriranje) [toaletne potrepštine].;

25 Čarape; čarape koje upijaju znoj; čarape protiv znojenja; čarape s gaćicama [hulahupke]; donje rublje koje upija znoj; donje rublje; gaćice za dojenčad [donje rublje]; kombinei [donje žensko rublje]; kratke čarape [sokne]; pete za čarape; podvezice [držači] za muške čarape; podvezice za čarape; potkošulje za žene; potkošulje; steznici od struka do kukova [donje rublje za žene]; steznici; tajice; tajice [hlače]; tee-shirts [majice]; trikoi [gimnastički dresovi, majice]; trikoi [odjevni predmeti]; trikotažni odjevni predmeti.

---

---

(210) **BAZ2526546A** (220) 14/02/2025

(442) 30/09/2025

(732) **STARBY d.o.o.,**

**Poslovna zona Bukva 15, 74260 Tešanj,**  
**BA**

(740) PRO-PATENT d.o.o.

(591) crvena, crna

(540)



**STARBY**  
Coffee & Food

(531) 26.1,27.5,29.1

(511)

39 Prijevoz robe.;

43 Barovi (usluge barova); usluge kafeterija; usluge kafića; usluge kantina; usluge motela; usluge pansiona; usluge restorana sa samoposluživanjem; usluge restorana; usluge snek barova.

(210) **BAZ2526550A** (220) 14/02/2025  
 (442) 30/09/2025  
 (732) "TROPIC MALOPRODAJA" d.o.o.  
**Banja Luka,**  
**Ivana Gorana Kovačića bb, 78000**  
**Banja Luka, BA**  
 (591) bijela, zelena  
 (540)



(531) 5.3,26.4,27.5,29.1

(511)

29 Mlijeko i mliječni proizvodi, zamjene za mlijeko, bademovo, kokosovo i sojino mlijeko.;

30 Kafa, čaj, napici od kafe, kakaa, čokolade, sendviči, kolači, slastice. ;

32 Bezalkoholna pića, pića od voća i voćni sokovi.;

35 Promocija za treća lica prodaja roba za treća lica.;

43 Usluge pružanja hrane i pića.

(210) **BAZ2526551A** (220) 15/02/2025  
 (442) 30/09/2025  
 (732) **Sheriff Grill Pub s.p Banja Luka, Marije**  
**Dimić 7a, Banja Luka, BA**

(591) crna, bijela, crvena, žuta  
 (540)



(531) 1.1,26.4,27.5,29.1

(511)

43 Ugostriteljstvo, usluge pružanja hrane, uključujući deserte, alkoholna i bezalkoholna pića.

(210) **BAZ2526552A** (220) 17/02/2025  
 (442) 30/09/2025  
 (732) **DRUŠTVO SA OGRANIČENOM**  
**ODGOVORNOŠĆU "BANJALUČKA**  
**PIVARA" BANJA LUKA,**  
**Slatinska broj 8, Banja Luka, BA**  
 (540)

**NEMOJ DA MRAČIŠ.**  
**POPIJ SVJETLO.**

(511)

32 Pivo.;

35 Ogllašavanje, reklamiranje, usluge maloprodaje i veleprodaje piva.;

39 Ambalažiranje i skladištenje robe.

(210) **BAZ2526553A** (220) 18/02/2025  
 (442) 30/09/2025  
 (732) **DRUŠTVO SA OGRANIČENOM**  
**ODGOVORNOŠĆU "BANJALUČKA**  
**PIVARA" BANJA LUKA,**

**Slatinska broj 8, Banja Luka, BA**

(540)

**KASTEL**

(511)

32 Pivo.

(210) **BAZ2526554A** (220) 18/02/2025  
 (442) 30/09/2025  
 (732) **Amal Mahmoud & Raed Khaleel Co.,**  
**Jordan-Amman-North Marka-Abed Al**  
**Mahdi Al Shamayleh Street, JO**

(740) Marić & Co advokatsko društvo d.o.o.

(540)

**LAYAN** لِيَان

(531) 27.5,28.1

(511)

3 Sapuni protiv znojenja; Boje [hemijski proizvodi za ožiljavavanje boja pri pranju] za kućanske potrebe; Preparati za uklanjanje boje; Kreme za kožu; Deodorirani sapuni; Deterdženti za mašine za pranje suda; Preparati za suho čišćenje; Preparati za pranje veša; Preparati za uklanjanje šminke; šamponi; Otkljanjivači mrlja; Maramice natopljene preparatimaza uklanjanje šminke; pasta za zube; Dječije maramice impregnirane preparatima za čišćenje.

(210) **BAZ2526555A** (220) 19/02/2025  
 (442) 30/09/2025  
 (732) **Dunhill Tobacco of London Limited,  
 Globe House, 4 Temple Place, London  
 WC2R 2PG, GB**  
 (740) "Živko Mijatović & Partners" d.o.o.  
 (540)



**ST JAMES ST  
 LONDON SWI**

(531) 7.5,26.13,27.5  
 (511)

34 Cigarete; cigare; cigarilosi; duhan za motanje; duhan za lule; duhanski proizvodi i elektronički uređaji i njihovi dijelovi za svrhu grijanja duhana.

(210) **BAZ2526557A** (220) 20/02/2025  
 (442) 30/09/2025  
 (732) **BASF Agro B.V.,  
 Arnhem (NL) Zweigniederlassung  
 Freienbach, Huobstrasse 3, Pfaffikon  
 SZ, CH**  
 (740) STAM d.o.o.  
 (540)

**ENVITA**

(511)

1 Kemikalije za poljoprivredu, hortikulturu i šumarstvo, posebno pripravci za jačanje biljaka, kemijski ili biološki pripravci za upravljanje stresom u biljkama, pripravci za regulaciju rasta biljaka, kemijski pripravci za tretiranje sjemena, geni sjemena za poljoprivrednu proizvodnju.;

5 Preparati za uništavanje i suzbijanje gamadi; insekticidi, fungicidi za agrokemijske svrhe, herbicidi, pesticidi.

(210) **BAZ2526575A** (220) 25/02/2025  
 (442) 30/09/2025  
 (300) 2024810205  
 30/09/2024  
 RU  
 (732) **YANDEX LLC,  
 Leo Tolstoy Str. 16RU-119021 Moscow,  
 RU**  
 (740) Amela Selmanagić  
 (591) crna, žuta  
 (540)



(531) 26.4,27.5,29.1  
 (511)

9 Električni akumulatori za vozila; uređaji za snimanje zvuka; uređaji za globalno pozicioniranje [GPS]; daljinski upravljači; uređaji za prenos zvuka; bankomati; elektronske etikete za robu; kodirane identifikacione narukvice, magnetne; pametne narukvice [mjerni instrumenti]; elektronski ključevi kao privjesci za ključeve koji su uređaji za daljinsko upravljanje; videokamere; video projektori; video telefoni; videoekrani; mehanički natpisi; digitalni natpisi; bežične slušalice za telefon; etaloni [mjerila]; parking senzori za vozila; držači prilagođeni za mobilne telefone i pametne telefone; detektori; gramofonske ploče; elektronski numerički ekrani; elektronske interaktivne table; elektronske oglasne ploče; svjetleći znakovi; emotikoni za mobilne telefone, koji se mogu preuzimati; simulatori za upravljanje i kontrolu vozila; interfejsi za kompjutere; audio interfejsi; biometrijske lične karte; magnetne identifikacione kartice; memorijske kartice za video igrice; kodirane magnetne kartice; tastature računara; kriptografski ključevi koji se mogu preuzeti za primanje i trošenje kripto imovine; kodirane kartice za otključavanje; elektronski čitači knjiga; elektronski podsjetnici; podloge za kompjuterske miševe; podmetači za instrument table prilagođeni za držanje mobilnih telefona i pametnih telefona; prenosni zvučnici; prstenasti držači za mobilne telefone; prstenasti stalci za mobilne telefone; kompaktni diskovi [audio-video]; kompaktni diskovi [samo za čitanje]; računari; kvantni računari; nosivi računari; džepni računari [notebook]; tablet računari; kontroleri virtualne stvarnosti; hardverski novčanici za kriptovalute; e-novčanici koji se mogu preuzeti; magneti; ukrasni magneti; ruteri (usmjerivači) za računarske mreže; prenosivi multimedijalni čitači; modemi; monitori [računarska oprema]; monitori [računarski programi]; selfi-štapovi [ručni

monopodij; skupovi podataka, snimljeni ili sa mogućnošću preuzimanja; slušalice; nosači zvučnih snimaka; magnetni nosioci podataka; programi za računarske igrice; računarski programi, snimljeni; računarski softver koji se može preuzeti za upravljanje transakcijama kripto imovine korištenjem tehnologije lanca blokova; softver kao medicinski uređaj [SaMD], koji se može preuzeti; računarski hardver; leće za snimanje autoportreta; virtuelna odjeća koja se može preuzimati; signalizacijski paneli [svjetleći ili mehanički]; biometrijski pasoši; elektronski džepni prevodioci; računarske softverske platforme, snimljene ili koje se može preuzimati s interneta; stalci prilagođeni za laptope; držači za telephone u automobilu; rashladna postolja za laptope; lični digitalni asistenti [PDA-ovi]; aparati za snimanje udaljenosti; aparati za kontrolu brzine vozila; aparati za nastavu; aparati za snimanje vremena; navigacioni instrumenti; navigacioni uređaji za vozila [putni kompjuteri]; aparati za satelitsku navigaciju; telekomunikacioni aparati u obliku nakita; audiovizuelni prijemnici; aplikacije za računarske programe, koji se mogu preuzeti; računarske softverske aplikacije koje se mogu preuzimati, za izradu tokena koji se ne mogu zamijeniti [NFTs]; aplikacijski softver za virtuelna okruženja koji se može preuzeti; računarski programi, snimljeni; softver za čuvanje ekrana računara, snimljen ili preuzet; softver za računarske igrice, koji se može preuzeti; računarski programi [koji se mogu preuzeti sa Interneta]; snimljeni računarski operativni programi; elektronske publikacije, koje se mogu preuzeti sa Interneta; radioaparati za vozila; regulatori napona za vozila; roboti za sigurnosni nadzor; laboratorijski roboti; roboti za učenje; roboti za virtuelnu (tele) prisutnost; humanoidni roboti koje korisnik može programirati, nisu konfigurisani; elektronski sistemi za kontrolu pristupa za interlocking vrata/automatska neprobojna klizna vrata; skeneri za obradu podataka; prenosni skeneri dokumenata; ručni elektronski rječnici; pametni zvučnici; pametne kartice [kartice sa integrisanim kolom]; pametni telefoni; sklopivi pametni telefoni; pametni satovi; aparati za audiovizuelno učenje; stanice za punjenje električnih vozila; torbe prilagođene za laptope; integrisana kola; mjerni instrumenti [brojači]; parking satovi; brojači kilometara za vozila; televizori; bežični telefoni; mobiteli; terminali za izdavanje karata, elektronski; terminali za kreditne kartice; interaktivni touch screen terminali; terminali za prodajna mjesta [POS]; terminali za samostalnu odjavu; aparati za automatsko upravljanje vozilima; videorekorderi; uređaji za reprodukciju zvuka; mašine za izdavanje faktura; aparati za obradu podataka; električne instalacije za zaštitu od krađe; uređaji za projekciju virtuelnih tastatura; punjači baterija mobitela; prenosni punjači; zvučni alarmi; periferni uređaji prilagođeni za upotrebu s računarima; čitači [oprema za obradu podataka]; čitači bar kodova; prozirni displeji (HUD) za motorna vozila; melodije za mobilne telefone koje se mogu preuzimati; slikovne datoteke koje se mogu preuzimati; muzičke datoteke koje se mogu preuzimati; digitalne muzičke datoteke koje se mogu preuzimati autentificirane pomoću nezamjenjivih tokena [NFTs]; digitalne slikovne datoteke koje se mogu preuzimati, autentificirane pomoću nezamjenjivih tokena [NFTs]; animirani filmovi; USB uređaji; fotoaparati; čvorišta (habovi) za automatizaciju kuće; grafički elementi za mobilne telefone koji se mogu preuzeti s Interneta.;

37 Iznajmljivanje punjača za baterije; iznajmljivanje prenosivih punjača; obnavljanje istrošenih ili djelomično oštećenih motora; obnavljanje istrošenih ili djelomično oštećenih mašina; dezinfekcija tapacirunga; punjenje akumulatora vozila; punjenje električnih vozila; savjetovanje u oblasti informacionih tehnologija u vezi ugradnje,

održavanja i popravke računarskog hardvera; pranje vozila; zaštita vozila od hrđe; održavanje vozila; poliranje vozila; usluge popravke i održavanja motornih vozila; podmazivanje vozila; autoservisne stanice [snabdijevanje gorivom i održavanje]; punjenje goriva u terenska vozila; popravka i održavanje vozila i njihova dopuna gorivom; balansiranje guma; punjenje baterija mobilnog telefona; usluge popravke vozila u kvaru; postavljanje i popravak alarmnih uređaja protiv krađe; postavljanje i popravak električnih aparata; podešavanje eksterijera, interijera i mehaničkih dijelova vozila po mjeri [podešavanje]; ugradnja, održavanje i popravak računarskog hardvera; postavljanje, održavanje i popravak mašina; čišćenje vozila; poručivanje gorepomenutih usluga, uključujući telefonom ili preko mrežne aplikacije; organizovanje ili pružanje gorepomenutih usluga, uključujući telefonom ili preko mrežne aplikacije. ;

39 Iznajmljivanje autobusa; iznajmljivanje automobila; iznajmljivanje čamaca; iznajmljivanje garaža; iznajmljivanje trkačkih vozila; iznajmljivanje invalidskih kolica; iznajmljivanje prtljažnih krovnih nosača za automobile; iznajmljivanje parking mjesta; iznajmljivanje navigacionih sistema; iznajmljivanje vozila; rezervisanje mjesta za putovanje; rezervacije putovanja; rezervacije za prevoz; dostava novina; dostava poruka; isporuka/dostavljanje paketa; isporuka/dostavljanje robe; dostava robe poštom; dostava cvijeća; logističke usluge u vezi sa prevozom; lociranje i praćenje tereta za potrebe transporta; lociranje i praćenje ljudi za potrebe transporta; organizovanje krstarenja; organizovanje usluga prevoza putnika za druge putem online aplikacije; organizovanje prevoza za putovanja; pripremanje putnih viza, pasoša i putnih dokumenata za osobe koje putuju u inostranstvo; prevoz teretnjacima; prevoz i skladištenje smeća; prevoz nameštaja; usluge preseljenja; prevoz putnika; prevoz dragocjenosti uz pratnju; usluge prevoza autobusima; usluge prevoza automobilima; prevoz putnika; obezbjeđivanje uputstava za vožnju u svrhe putovanja; informacije u vezi sa skladištenjem; informacije u vezi saobraćaja; informacije o transportu; usluge lučkih radnika za utovar/istovar robe; usluge istovara tereta; pakovanje robe; usluge organizacije zajedničkog prevoza; pratnja putnika; umotavanje robe; usluge automobilskih parkirališta; usluge pretplate na automobile; usluge vozača; usluga dijeljenja/sukorištenja automobila - carsharing; dostavljačke usluge (prijevoz pošte ili robe); usluge prevoza pravnih dokumenata; pakovanje poklona/darova; taksi-usluge; prevoz; fizičko pohranjivanje elektronski pohranjenih podataka ili dokumenata; usluge skladištenja robe; skladištenje; otprema tereta (špedicija); poručivanje gorepomenutih usluga, uključujući putem telefona ili onlajn aplikacije; organizovanje ili pružanje gorepomenutih usluga, uključujući putem telefona ili onlajn aplikacije.;

42 Analiza računarskih sistema; iznajmljivanje web servera; iznajmljivanje računarskog softvera; iznajmljivanje računara; iznajmljivanje humanoidnih robota koje korisnik može programirati, koji nisu konfigurisani; lanac blokova kao usluga [BaaS]; ponovno uspostavljanje računarskih podataka; industrijski dizajn; usluge zaštite od računarskih virusa; instaliranje računarskih programa; istraživanja u mehanici; istraživanja koja se odnose na telekomunikacione tehnike; istraživanje u oblasti vještačke inteligencije; istraživanje i razvoj novih proizvoda za druge; naučna istraživanja; tehnička istraživanja; kalibracija [mjerenje]; savjetovanje u vezi sa dizajnom web stranice; savjetovanje u vezi sa sigurnosti računara; savjetovanje u oblasti umjetne inteligencije; konsultantske usluge u oblasti računarske tehnologije; savjetovanje o dizajnu i razvoju

računarskog hardvera; konsultantske usluge vezano sa internetskom sigurnosti; konsultacije u vezi sa računarskim programima (softverima); konsultantske usluge za sigurnost telekomunikacionih mreža; konsultantske usluge vezane za sigurnost podataka; tehnološke savjetodavne usluge; kontrola kvaliteta; rudarenje kripto imovine; ažuriranje / računarskih programa/softvera; nadgledanje računarskih sistema radi otkrivanja pada sistema; kontrola računarskih sistema radi otkrivanja neovlaštenog pristupa ili provale u zaštićene podatke; elektronsko praćenje aktivnosti kreditnih kartica da bi se otkrila internetska prevara; praćenje rada računarskog sistema putem daljinskog pristupa; elektronsko praćenje ličnih identifikacionih podataka da bi se otkrila internetska krađa identiteta; pisanje računarskog koda; softver kao usluga (SaaS); održavanje kompjuterskih/računarskih programa/softvera; digitalizacija dokumenata [skeniranje]; digitalizacija fotografija [skeniranje]; pretvaranje podataka ili dokumenata s fizičkih na elektronske nosače; urbano planiranje; platforma kao usluga [paas]; obezbjeđivanje virtuelnih računarskih sistema putem računarstva u oblaku; pružanje geografskih mapa na Internetu, bez mogućnosti preuzimanja; pružanje geografskih informacija; pružanje informacija o računarskoj tehnologiji i programiranju putem web-stranice; pružanje online računarskih softvera koji se ne mogu preuzeti; pružanje online računarskih softvera koji se ne mogu preuzimat, za izradu tokena koji se ne mogu zamijeniti [NFTs]; ponuda internet pretraživača; konverzija računarskih programa i podataka, osim fizičke konverzije; usluge analize tehničkih projekata; računarsko programiranje pametnih ugovora u tehnologiji lanca blokova; projektovanje računarskog sistema; dizajn prototipa; otključavanje mobilnih telefona; hosting web stranica; razvoj video i računarskih igrica; razvoj računarskih platformi; dizajn računarskih programa/softvera; razvoj softvera u okviru izdavanja softvera; usluge provjere autentičnosti korisnika pomoću tehnologije lanca blokova; usluge podrške u oblasti informacionih tehnologija [IT] [rješavanje problema sa softverom]; kreiranje i dizajniranje indeksa informacija za druge [informatičke usluge]; izrada i održavanje web stranica za druge; računarski grafički dizajn za mapiranje video projekcija; dizajn računarski simuliranih modela; računarsko programiranje; tehničko pisanje (usluge); kopiranje računarskih programa; priprema sigurnosnih kopija off-site; računarsko programiranje za obradu podataka; savjetodavne usluge u vezi s telekomunikacionom tehnologijom; pružanje usluga autentifikacije korisnika korištenjem tehnologije jedinstvene prijave za online softverske aplikacije; usluge provjere autentičnosti korisnika upotrebom tehnologije za transakcije e- trgovine; oblikovanje [industrijski dizajn]; kartografske usluge; usluge softverskog inženjeringa za obradu podataka; usluge šifriranja podataka; hosting virtuelnih okruženja; hosting softverskih platformi za poslovnu saradnju koja se temelji na virtuelnoj stvarnosti; server hosting; pružanje usluga unajmljivanja servera; čuvanje elektronskih podataka; poručivanje gorepomenutih usluga uključujući telefonom ili preko mrežne aplikacije; organizovanje ili pružanje gorepomenutih usluga, uključujući telefonom ili preko mrežne aplikacije.

(210) **BAZ2526576A** (220) 25/02/2025

(442) 30/09/2025

(732) **Zott SE & Co. KG,****Georg-Zott-Strasse 1, 86690 Mertingen, DE**

(740) "Živko Mijatović &amp; Partners" d.o.o.

(540)



(531) 1.15,24.17,26.1,26.13,27.5

(511)

29 Mlijeko; mliječni proizvodi, naime mlijeko za piće, fermentisano mlijeko, acidofilno mlijeko, mlačenica; pirinčano mlijeko; bademovo mlijeko; sojino mlijeko; speltino mlijeko; ovseno mlijeko; mlijeko od orašastih plodova; kokosovo mlijeko; napici od pirinča [zamjene za mlijeko]; napici od badema [zamjene za mlijeko]; napici od soje [zamjene za mlijeko]; napici od spelte [zamjene za mlijeko]; napici od ovasa [zamjene za mlijeko]; napici od orašastih plodova [zamjene za mlijeko]; napici od kokosa [zamjene za mlijeko]; jogurt; voćni jogurt; napici koji se prave od jogurta; jogurt od čokolade ili kakaa; bezalkoholni napici od mlijeka (u kojima mlijeko prevladava); kefir; pavlaka [mliječni proizvod]; urda sir (simi gruš); urda sir (simi gruš) od voća ili začinskog bilja; obogaćena hrana i/ili napici i gotova jela i/ili napici na bazi mlijeka, mliječnih proizvoda i/ili zamjena za mlijeko; deserti na bazi mlijeka; namazi (koji sadrže masnoće); milk šejk; surutka; deserti koji se uglavnom sastoje od mlijeka i začina sa želatinom i/ili škrobom kao vezivnim sredstvom; puter; pročišćeni maslac; sir i preparati od sira; mlijeko i surutka u prahu za ishranu; svi naprijed navedeni proizvodi također na bazi pirinčanog mlijeka, bademovog mlijeka, sojinog mlijeka, mlijeka od spelte, ovsenog mlijeka, mlijeka od orašastih plodova, kokosovog mlijeka ili drugih sastojaka biljnog porijekla uključujući sve navedene proizvode pogodne za vegansku ishranu; zamjene za mliječne proizvode (proizvodi u kojima su mliječni proteini ili mliječna mast u potpunosti ili djelimično zamjenjeni proteinima, mastima ili uljima drugog porijekla izuzev mlijeka); prerađeno voće i povrće; supe i bujoni; gotovi proizvodi na bazi povrća i voća; svi naprijed navedeni proizvodi također veganski; zamjene za jogurt; zamjene za voćni jogurt; zamjene za jogurt sa dodatkom čokolade ili kakaa; zamjene za tečni jogurt; biljne zamjene za mliječne proizvode; proizvodi biljnog porijekla kao zamjene za mliječne proizvode; zamjene za mlijeko biljnog porijekla u tečnom, kremastom, čvrstom, pjenastom ili žele obliku; naprijed navedeni proizvodi koji pripadaju ovoj klasi; jestive masti.;

30 Kafa; smrznuta kafa; pripremljena kafa i pića na bazi kafe; deserti na bazi kafe; zamjene za katu; ledena kafa; kafa sa ukusom; ulja kafe; ledena pića na bazi kafe; kafa u zrnu; kesice za kafu; ekstrakti kafe; mješavine kafe;

koncentrati kafe; instant kafa; kafa bez kofeina; kafa sa čokoladom; kafene esencije; pečena kafa u zrnu; kapsule kafe, napunjene; biljni preparati za upotrebu kao zamjena za kafu; čokolada; pića na bazi čokolade; čaj; napici od čaja; ledeni čaj; kakao; pića na bazi kaka; sladoled; konditorski proizvodi; poslastice; slatkiši; puding; jestivi led; prahovi za sladoled; dugotrajni pekarski proizvodi i peciva, naročito gotove torte i vafli; sutlijaš; pjenasti deserti; preparati koji se prevashodno sastoje od ovsenih pahuljica, pirinča, griza; deserti od griza; proizvodi od čokolade; svi navedeni proizvodi također veganski; svi navedeni proizvodi na bazi zamjena za mliječne proizvode (proizvodi u kojima su mliječni protein ili mliječna mast u potpunosti ili djelimično zamjenjeni proteinima, mastima ili uljima drugog porijekla izuzev mlijeka); grickalice; sendviči; pekarski proizvodi; pimentirani pekarski proizvodi, ukoliko ova roba ne pripada drugim klasama; gotova jela; polugotova jela; sastojci za obroke, naime obogaćena hrana i zamjene za obroke u tečnom, polučvrstom ili praškastom obliku; desertni sufle; svi naprijed navedeni proizvodi također sa pirinčanim mlijekom, bademovim mlijekom, sojinim mlijekom, speltinim mlijekom, ovsenim mlijekom, mlijekom od orašastih plodova, kokosovim mlijekom, napicima od pirinča, napicima od badema, napicima od soje, napicima od spelte, napicima od ovasa, napicima od orašastih plodova, napicima od kokosa ili drugim biljnim sastojcima i svi navedeni proizvodi također namjenjeni veganskoj ishrani; svi naprijed navedeni proizvodi na bazi zamjena za mliječne proizvode (preparati u kojima su mliječni protein ili mliječna mast u potpunosti ili delimično zamjenjeni proteinima, mastima ili uljima drugog porijekla osim mlijeka); hrana i/ili pića, obogaćena hrana i/ili pića i gotova jela/pića na bazi jednog ili više od sljedećih proizvoda: kafa, čaj, kakao i zamjene za kafu, pirinač, tapioka i sago, brašna i proizvodi od žitarica, peciva i konditorski proizvodi, sladoled, šećer, med, melasa, kvasac, prašak za pecivo, začini, rashlađen sladoled; biskviti; proteinske pločice; slatke proteinske pločice; proteinske grickalice; slatke proteinske grickalice; obroci u vidu napitaka; obroci u tečnom obliku.;

32 Osvježavajuća bezalkoholna pića; proteinska pića; bezalkoholna pića; pića od surutke; napici za sportiste obogaćeni proteinima; proteinska pića [bezalkoholna pića na bazi proteina]; koncentrati i/ili prahovi koji se koriste u proizvodnji pića; koncentrati i/ili prahovi koji se koriste u proizvodnji obogaćenih pića; obogaćena pića; bezalkoholna pića obogaćena vitaminima i mineralnim solima; sportska pića; energetska pića.;

43 Kafeterije; usluge kafića; usluge kafea; snek barovi; restorani za samoposluživanje; restorani; katering hrane i pića.

(210) **BAZ2526577A** (220) 26/02/2025

(442) 30/09/2025

(732) **MPJ Group d.o.o. Brčko,**

**Brezovo Polje bb, 76000 Brčko, BA**

(740) Adi Krdžalić

(591) plava, žuta

(540)



(531) 26.4,27.5,29.1

(511)

35 Oglašavanje; vođenje komercijalnih poslova; komercijalna administracija; uredski poslovi; veleprodaja i maloprodaja na polju sljedeće robe: vijčana roba, metali i njihove legure, abrazivni proizvodi, mašine i alati, metalni građevinski materijali, zaštitna odjeća i obuća.

(210) **BAZ2526580A** (220) 26/02/2025

(442) 30/09/2025

(732) **Al-Bazzaz Group for Trading & Industry Limited,**

**The Warren Redhill, South Buks, UB9 4LE London, GB**

(740) Marić & Co advokatsko društvo d.o.o.

(540)

**TICK TOCK**

(511)

34 Cigarete; cigare; duhan i nadomjesci duhana; sirovi i prerađeni duhan; futrole za cigare; kutije za cigarete; duhan za žvakanje; cigarilosi; melasa; pribor za pušače; upaljači za pušače; filteri za cigarete; šibice i kutije za šibice; elektronske cigarete; oralni isparivači; uređaji za zagrijavanje duhana u svrhu inhalacije; nargile; vrećice za duhan; tekuće otopine za uporabu u elektronskim cigaretama; futrole za elektroničke cigarete; patrone za elektronske cigarete; atomizeri za elektronske cigarete; kutije za elektronske cigarete; kartomizeri za elektroničke cigarete.

(210) **BAZ2526585A** (220) 03/03/2025

(442) 30/09/2025

(732) **Foshan Juyi Technology Co., Ltd., No. 101, Danjin Avenue, Danzao Town, Nanhai District, Foshan City, China, HK**

(740) Inja Pašalić

(540)

**cutcam**

(531) 27.5

(511)

7 Kočnice za industrijske strojeve; strojevi za izgradnju cesta; strojevi za pakiranje; strojevi za obradu stakla; strojevi za obradu kamena; segmentirani i složeni transporter; dizala za stepenice; strojevi za obradu metala; industrijske preše; industrijski roboti; mehanizirane šetnice za konje; mehaničke preše za obradu metala; pogonski remeni za strojeve; kalupi za uporabu s alatnim strojevima; strojevi za rukovanje materijalima; bušne glave [dijelovi strojeva]; ležajevi [dijelovi strojeva]; električni noževi; strojevi za rezanje; pokretači za motore i strojeve.;

9 Računalni operativni programi; snimljeni računalni operativni programi; računalni operativni softver; softver za operativne sustave računala; računalni programi za operativne sustave i mrežne operativne sustave; operativni softver za središnja računala; električne instalacije za daljinsko upravljanje industrijskim operacijama; ugrađeni operativni softver; softver za upravljanje LAN (lokalnim mrežama); upravljačke ploče [električne]; računalni softver za dizajn integriranih sklopova; USB operativni softver; USB [univerzalna serijska sabirnica] operativni softver; računalni softver; računalni programi za upravljanje vozilima; operativne i korisničke upute za računala pohranjene u digitalnom obliku na CD-ROM-u.;

35 Administrativna pomoć pri odgovaranju na natječaje; administrativna obrada narudžbi; oglašavanje; savjetodavne usluge za poslovno upravljanje; organiziranje i provođenje komercijalnih događanja; poslovno savjetovanje za digitalnu transformaciju; savjetovanje o poslovnom upravljanju i organizaciji; pomoć u komercijalnom ili industrijskom upravljanju; sastavljanje indeksa informacija u komercijalne ili reklamne svrhe; demonstracija proizvoda; marketing; internetsko oglašavanje putem računalne mreže; zapošljavanje osoblja; predstavljanje proizvoda putem komunikacijskih medija u maloprodajne svrhe; promocija robe i usluga kroz sponzorstvo sportskih događanja; pružanje poslovnih informacija; pružanje poslovnih informacija putem internetske stranice; televizijsko oglašavanje; ažuriranje i održavanje podataka u računalnim bazama podataka; web indeksiranje u komercijalne ili reklamne svrhe.

(210) **BAZ2526586A** (220) 04/03/2025

(442) 30/09/2025

(732) **INTERNATIONAL ACCREDITATION FEDERATION INC.,****2604 Whittier Place, Wilmington, 19808, Delaware, US**

(740) Amela Selmanagić

(591) plava, tamno plava, bijela

(540)



(531) 1.5,26.4,27.5,29.1

(511)

41 Podučavanje, nastava; pružanje poduke; nastava, obuka; podučavanje [treniranje]; organizovanje i vođenje radionica [obuka]; organizovanje i održavanje konferencija; organizovanje i održavanje seminara; obezbjeđivanje online elektronskih publikacija koje se ne preuzimaju.;

42 Tehnička istraživanja; naučna istraživanja; inženjerske izmjere; inženjerske usluge; računarsko programiranje; savjetovanje u vezi sa sigurnosti računara; konsultacije u vezi sa računarskim programima (softverima); dizajn računarskih programa/softvera; analiza računarskih sistema; projektovanje računarskog sistema; konsultantske usluge u oblasti računarske tehnologije; usluge zaštite od računarskih virusa; savjetovanje u oblasti arhitekture; arhitektonske usluge; urbano planiranje; ispitivanje i analiza robe koja se uvozi ili izvozi u svrhu potrebe za karantinom; kontrola kvaliteta.

(210) **BAZ2526587A** (220) 04/03/2025

(442) 30/09/2025

(732) **Abdi Ibrahim Ilaç Sanayi ve Ticaret A.S.,****Reşitpaşa Mahallesi, Eski Büyükdere, Caddesi No: 4, Maslak- Sariyer 34467, Istanbul, TR**

(740) "INTELBIRO" d.o.o.

(540)

**Lidalex**

(511)

5 Farmaceutski, medicinski i veterinarski preparati; higijenski preparati za upotrebu u medicini; dijetne tvari za medicinske i veterinarske potrebe; hrana za dojenčad; dijetni dodaci prehrani za ljude i životinje; flasteri, materijal za previjanje; materijali za plombiranje zubi i za zubne otiske; dezinfekcijska sredstva; proizvodi za uništavanje životinjskih štetočina; fungicidi, herbicidi.

(210) **BAZ2526590A** (220) 05/03/2025

(442) 30/09/2025

(732) **Hasić-Drvo doo,**

**Donje Ledenice br. 133, Gradačac, BA**

(740) Emir Mehurić

(591) tamno zelena, narandžasta

(540)



(531) 26.1,26.11,27.5,29.1

(511)

20 Namještaj, ogledala, ramovi za slike; nemetalni kontejneri za skladištenje ili transport; neobrađena ili poluobrađena kost, rog, kitova kost ili sedef; školjke; morska pjena (sepiolit); čilibar.;

28 Igre; igračke i predmete za igru; aparati za video igre; gimnastički i sportski artikli; ukrasi za božićna drvca.

(210) **BAZ2526592A** (220) 06/03/2025

(442) 30/09/2025

(732) **ĐURIĆ MBB d.o.o.,**

**Bukovica Velika, Aerodromsko naselje b.b., BA**

(540)

# GENZ

(531) 27.5

(511)

32 Pivo; niskoalkoholono pivo; porter pivo; bezalkoholno pivo; pivo sa okusima; lager pivo; pšenično pivo; sezonsko pivo; svjetlo pivo; crno pivo.

(210) **BAZ2526593A** (220) 07/03/2025

(442) 30/09/2025

(732) **Eicher Motors Limited,**

**3rd Floor, Select Citywalk, A-3 District Centre, Saket 110017, New Delhi, IN**

(740) "Živko Mijatović & Partners" d.o.o.

(540)

## ROYAL ENFIELD GOAN CLASSIC

(511)

12 Motocikli; motori, skuteri; mopedi; motorizovana vozila na dva točka; električni motocikli; električni motori; električni skuteri; električni mopedi; električna motorizovana vozila na dva točka; djelovi i oprema za sve gore navedeno.

(210) **BAZ2526594A** (220) 07/03/2025

(442) 30/09/2025

(732) **Basic Commodities for trade Co., Jordan - Amman - Al - Qastal - Air Cargo Street, JO**

(740) Zajednička advokatska kancelarija Nenad Baroš i Feđa Bičakčić

(591) crvena, plava, bijela

(540)



(531) 1.1,27.5,28.1,29.1

(511)

30 Riža.

(210) **BAZ2526595A** (220) 10/03/2025

(442) 30/09/2025

(732) **SF turizam d.o.o.**,**Kampor 414, 51280 Rab, HR**

(740) "LINEA SERVICES" d.o.o. Sarajevo

(540)

**SKIFUN**

(511)

16 Papir; karton; štamparski proizvodi; štampane publikacije iz oblasti turizma; štampane publikacije iz oblasti zimskog turizma; fotografije; kancelarijski pribor za pisanje; materijali za pakiranje od plastike (koji nisu obuhvaćeni drugim klasama); novine; knjige; časopisi; katalozi; prospekti; letci; brošure; letci; razglednice; geografske karte; kalendari; albumi; almanasi; stripovi; bilježnice; blokovi [papirni proizvodi]; sveske; registratori za dokumente; fascikle; naljepnice [kancelarijski pribor]; navlake za dokumente; korice za pasoš; trake za označavanje knjiga; pribor za pisanje; nalivpera; olovke; olovke s grafitnom minom [tehničke olovke]; gumice za brisanje; plakati [poster]; papirni podmetači za boce; čestitke; muzičke čestitke; etikete za prtljag; oznake za prtljagu uključene u ovu klasu; ulaznice.;

35 Ogllašavanje; vođenje komercijalnih poslova; poslovna administracija; kancelarijski poslovi; administrativna obrada narudžbi; pisanje marketinških tekstova; oblikovanje teksta; objavljivanje reklamnih tekstova; iznajmljivanje reklamnog prostora; iznajmljivanje reklamnog prostora u komunikacijskim medijima; oglašavanje putem računalnih mreža; distribucija reklamnog materijala; organizacija izložbi u komercijalne ili reklamne svrhe; organizacija sajмова u komercijalne ili reklamne svrhe; poslovne informacije; poslovne informacije i savjeti za potrošače; obavještenja o poslovima; poslovna istraživanja; promocija prodaje za druge; prezentacija robe i/ili usluga u komunikacijskim medijima (maloprodaja); izložbe (demonstracije) proizvoda i/ili usluga; priprema saopštenja za javnost; istraživanje i prikupljanje podataka iz medija; ispitivanja javnog mnijenja; eksterne usluge kao što je poslovna podrška (outsourcing); analize troškova i cijena; marketing; oglašavanje i marketing putem blogova; istraživanje tržišta; marketinška istraživanja; upravljanje podacima o lojalnosti potrošača; savjetovanje za poslovnu organizaciju; savjetovanje u području poslovne organizacije i upravljanja; izdavanje turističkih reklamnih publikacija; upravljanje hotelima; administrativne usluge u vezi sa izdavanjem pasoša i viza; pružanje usluga recepcije za privatne sobe i kampove; usluge marketinga i prodaje turističkih paketa, uključujući online; usluge marketinga i prodaje turističkih usluga, ulaznica, ulaznica i publikacija u području turizma, uključujući online; marketinške i maloprodajne usluge hrane, pića, suvenira, umjetničkih djela, štampe, fotografija, novina, knjiga, časopisa, razglednica, geografskih karata, kalendara, naljepnica za prtljagu, oznaka za prtljagu, karata i ski karata, uključujući online.;

39 Prijevoz; pakovanje i skladištenje robe; organizacija putovanja; pakovanje i skladištenje robe; transport; usluge putničkih agencija (osim hotelskih rezervacija); usluge putničkih agencija (osim hotelskih rezervacija) u području zimskog turizma; usluge putničkih agencija; organiziranje

izleta, ekskurzija, turističkih tura; organizacija i realizacija maturskih putovanja, dočeka Nove godine, posjeta zabavnim parkovima, skijaških odmora, posjeta koncertima, festivalima i izložbama; organizacija i rezervacija odmora (osim hotelskih rezervacija); usluge turističke agencije za organizovanje putovanja, ekskurzija i razgledavanja; savjeti o izletima, putovanjima i odmorima; usluga vodiča; usluge turističkog vodiča; usluge ličnog turističkog vodiča; praćenje putnika; rezervacija izleta, putovanja i odmora preko turističkih agencija; pružanje informacija o turističkim putovanjima; pružanje informacija o zimskom turizmu; pružanje informacija i usluga rezervacije turističkih usluga putem interneta; rezervacije sjedala za putovanja; pružanje informacija o prijevozu, cijenama, izletima, putovanjima i odmorima; prijevoz putnika; autobusni prijevoz; usluge šofera; parkiranje vozila; rezervacije za prijevoz; informacije o transportu; informacije o prometu; iznajmljivanje automobila, putničkih vozila, vozila, kampera i bicikala. ;

41 Podučavanje, nastava; obuka; razonoda; sportske i kulturne aktivnosti; obuka turističkih vodiča i pratnje; organiziranje i provođenje trening radionica (obuka); organizacija i izvođenje seminara, kolokvijuma, konferencija, kongresa, simpozijuma; organizacija i izvođenje putnih predavanja; vođenje konferencija za štampu; podučavanje, nastava; prijevod; organizacija sportskih natjecanja; organizacija i realizacija sportskih aktivnosti, skijaških kurseva, sportsko-rekreativnih časova; škole skijanja; Pružanje informacija o rekreaciji; iznajmljivanje sportske opreme (osim vozila); ponuda sportskih objekata; sportski kampovi; fizičko vaspitanje; mjerenje vremena na sportskim događajima; organiziranje kulturnih, sportskih, zabavnih i edukativnih događaja, takmičenja i izložbi; organizacija i vođenje koncerata i plesova; planiranje društvenih događaja; rezervacija ulaznica za predstave; usluge agencije za prodaju karata (zabava, sport, kultura, obrazovanje); pružanje informacija o događajima; zabava; zabavne aktivnosti; zabavni parkovi; prostori za kasina; prostori za muzičke događaje; usluge noćnih klubova; nastupi uživo; usluge klubova (za zabavu ili obrazovanje); kampovi za odmor; klubovi za odmor, klubovi za odmor mladih; zdravstveni klubovi; vrtići; objavljivanje tekstova (osim oglasa); izdavanje elektroničkih knjiga i časopisa na računalnoj mreži; pružanje on-line elektroničkih publikacija (koje se ne mogu preuzeti putem računalne mreže); usluge bloganja; Izdavanje turističkih vodiča; fotografisanje; fotografske reportaže. ;

43 Obezbjedivanje hrane i pića; ugostiteljske usluge; kafici, menze, bifei kafeterije; restorani; samouslužni restorani; snack barovi; usluge obezbjeđenja hrane i pića (catering); pružanje informacija u vezi sa pubovima i restoranima; pripremanje i posluživanje miješanih pića; hoteli; hotelske usluge; Informacije o hotelima; pansionске usluge; moteli, pružanje privremenog smještaja; agencije za smještaj (za hotele, apartmane); rezervacije (za privremeni boravak); rezervacije turističkog smještaja; rezervacije hotela i pansiona; usluge putničke agencije za rezervaciju smještaja; Iznajmljivanje soba za sastanke; Iznajmljivanje šatora; Iznajmljivanje mobilnih kućica; obezbjeđivanje prostora za kampovanje; usluge kampova za odmor; turistički apartmani.

---

---

(210) **BAZ2526597A** (220) 13/03/2025

(442) 30/09/2025

(732) **Haris Hadžić,**

**Hamdije Kapidžića 11, 71000 Sarajevo,  
BA**

(540)

**NISAMLEVAT**

(511)

35 Administracija programa vjernosti kupaca; konzultantske usluge za komunikacijsku strategiju za oglašavanje; oglašavanje [reklamiranje]; oglašavanje plaćanjem po kliku; optimizacija prometa na web-stranici; poslovno upravljanje programima naknade troškova za druge; prodaja na malo ili veliko farmaceutskih, veterinarskih i higijenskih preparata te medicinskih potrepština; produkcija programa za teletrgovinu; pružanje poslovnih informacija putem web-stranice; usluge posredovanja u trgovini.;

36 Bankovne transakcije putem interneta (online banking); pružanje informacija o financijama putem web-stranice.;

42 Elektroničko praćenje aktivnosti na kreditnoj kartici radi otkrivanja prijevare putem interneta; elektroničko praćenje informacija koje omogućavaju identificiranje osobe radi otkrivanja krađe identiteta putem interneta; izrada [koncipiranje] računalnih programa; izrada i dizajn internetskih indeksa informacija za druge osobe [usluge informacijskih tehnologija]; konverzija informatičkih programa i podataka; konzultacije u svezi računalnih programa [softvera]; konzultacije u svezi računalnih programa [softvera]; kreiranje i održavanja WEB stranica za druge; programiranje za računala; računalni programi (održavanje računalnih programa); računalni programi [softveri] (osuvremenjivanje računalnih programa); razvoj računarskih programa (softvera); softver kao usluga u oblaku (SaaS).

---

---

(210) **BAZ2526606A** (220) 11/03/2025

(442) 30/09/2025

(732) **Velimir Stokrp,**

**Milana Pilipovića 29, Velika Kladuša,  
BA**

(540)

**TUNING INDUSTRY**

(511)

18 Torbe, platnene torbe, sportske torbe, torbice za struk, ruksaci, ručno nošene torbe, torbe preko tjela.;

25 Odjeća za muškarce, odjeća za žene, odjeća za djecu, majice, majice kratkih rukava, majice dugih rukava, majice bez rukava, sportske majice, majice dugih rukava sa kapuljačom, polo majice, dukserice, tiskane majice, košulje, košulje dugih rukava, košulje kratkih rukava, jakne, jakne s rukavima, duge jakne, sportske jakne, jakne otporne na kišu, bomber jakne, vodootporne jakne, podstavljene jakne, kožne jakne, prsluci, kape, kačketi, šeširi, kape sa štitnikom,

šalovi, muška obuća, ženska obuća, patike, kožne cipele, obuća za plažu, obuća za slobodno vrijeme, sportske patike, obuća bez vezica, platnene cipele, hlače, pantalone, donji dio trenerke, bermude, kapri hlače, šorcevi, kargo šorcevi, džemperi, kupaće gaće za muškarce, kupaći kostimi za žene dvodjelni i jednodjelni, ženske haljine, suknje, čarape.;

35 Oglašavanje i marketing, usluge online trgovina za prodaju odjeće, usluge veleprodajnog naručivanja i distribucije odjeće, marketing, digitalni marketing, reklamiranje usluga drugih prodavača, reklamiranje robe drugih prodavača.

---

---

(210) **BAZ2526607A** (220) 11/03/2025

(442) 30/09/2025

(732) **Velimir Stokrp,**

**Milana Pilipovića 29, Velika Kladuša,  
BA**

(540)



**TUNING INDUSTRY**

(531) 3.3,27.5

(511)

18 Torbe, platnene torbe, sportske torbe, torbice za struk, ruksaci, ručno nošene torbe, torbe preko tijela.;

25 Odjeća za muškarce, odjeća za žene, odjeća za djecu, majice, majice kratkih rukava, majice dugih rukava, majice bez rukava, sportske majice, majice dugih rukava sa kapuljačom, polo majice, dukserice, tiskane majice, košulje, košulje dugih rukava, košulje kratkih rukava, jakne, jakne s rukavima, duge jakne, sportske jakne, jakne otporne na kišu, bomber jakne, vodootporne jakne, podstavljene jakne, kožne jakne, prsluci, kape, kačketi, šeširi, kape sa štitnikom, šalovi, muška obuća, ženska obuća, patike, kožne cipele, obuća za plažu, obuća za slobodno vrijeme, sportske patike, obuća bez vezica, platnene cipele, hlače, pantalone, donji dio trenerke, bermude, kapri hlače, šorcevi, kargo šorcevi, džemperi, kupaće gaće za muškarce, kupaći kostimi za žene dvodjelni i jednodjelni, ženske haljine, suknje, čarape.;

35 Oglašavanje i marketing, usluge online trgovina za prodaju odjeće, usluge veleprodajnog naručivanja i distribucije odjeće, marketing, digitalni marketing, reklamiranje usluga drugih prodavača, reklamiranje robe drugih prodavača.

(210) **BAZ2526608A** (220) 11/03/2025

(442) 30/09/2025

(732) **Velimir Stokrp,****Milana Pilipovića 29, Velika Kladuša,  
BA**

(540)



(531) 3.3

(511)

16 Poster, štampani poster, štampani reklamni poster, poster na podlozi, poster od papira.;

25 Odjeća za muškarce, odjeća za žene, odjeća za djecu, majice, majice kratkih rukava, majice dugih rukava, majice bez rukava, sportske majice, majice dugih rukava sa kapuljačom, polo majice, dukserice, tiskane majice, košulje, košulje dugih rukava, košulje kratkih rukava, jakne, jakne s rukavima, duge jakne, sportske jakne, jakne otporne na kišu, bomber jakne, vodootporne jakne, postavljene jakne, kožne jakne, prsluci, kape, kačketi, šeširi, kape sa štitnikom, šalovi, muška obuća, ženska obuća, patike, kožne cipele, obuća za plažu, obuća za slobodno vrijeme, sportske patike, obuća bez vezica, platnene cipele, hlače, pantalone, donji dio trenerke, bermude, kapri hlače, šorcevi, kargo šorcevi, džemper, kupaće gaće za muškarce, kupaći kostimi za žene dvodjelni i jednodjelni, ženske haljine, suknje, čarape.;

35 Oglašavanje, marketing, digitalni marketing, reklamiranje usluga drugih prodavača, reklamiranje robe drugih prodavača.

(210) **BAZ2526609A** (220) 13/03/2025

(442) 30/09/2025

(732) **Dr. Reddy's Laboratories Ltd.,****8-2-337, Road No. 3, Banjara Hills,  
Hyderabad - 500034, Telangana, IN**

(740) Igor Sjerikov

(540)

## HERVYCTA

(511)

5 Farmaceutski preparati; lijekovi za ljudsku upotrebu; farmaceutski proizvodi; dijetetski proizvodi za ljude.

(210) **BAZ2526610A** (220) 13/03/2025

(442) 30/09/2025

(732) **Dr. Reddy's Laboratories Ltd.,  
8-2-337, Road No. 3, Banjara Hills,  
Hyderabad - 500034, Telangana, IN**

(740) Igor Sjerikov

(540)

## ITUXREDI

(511)

5 Farmaceutski preparati; lijekovi za ljudsku upotrebu; farmaceutski proizvodi; dijetetski proizvodi za ljude.

(210) **BAZ2526611A** (220) 13/03/2025

(442) 30/09/2025

(732) **Dr. Reddy's Laboratories Ltd.,****8-2-337, Road No. 3, Banjara Hills,  
Hyderabad - 500034, Telangana, IN**

(740) Igor Sjerikov

(540)

## CRESP

(511)

5 Farmaceutski preparati; lijekovi za ljudsku upotrebu; farmaceutski proizvodi; dijetetski proizvodi za ljude.

(210) **BAZ2526612A** (220) 13/03/2025

(442) 30/09/2025

(732) **"FRUCTA-TRADE" d.o.o. Derventa,  
Kninska br. 11, 74400 Derventa, BA**

(591) zlatna, bijela

(540)



(531) 5.13,24.9,26.1,27.5,29.1

(511)

30 Kafa, čaj, kakao, šećer, riža, tapioka, sago, nadomjesci kafe; brašno i proizvodi od žitarica, kruh, kolači, poslatice, bonboni, sladoled; med, sirup od melase; kvasac, prašak za dizanje tijesta; so, gorušica (slačica); ocat, umaci (začini); začini (mirodije); led za hlađenje.

(210) **BAZ2526613A** (220) 13/03/2025  
 (442) 30/09/2025  
 (732) "FRUCTA-TRADE" d.o.o. Derventa,  
 Kninska br. 11, 74400 Derventa, BA  
 (591) zlatna, crna, bijela  
 (540)



(531) 5.13,24.9,26.1,27.5,29.1  
 (511)

30 Kafa, čaj, kakao, šećer, riža, tapioka, sago, nadomjesci kafe; brašno i proizvodi od žitarica, kruh, kolači, poslatice, bonboni, sladoled; med, sirup od melase; kvasac, prašak za dizanje tijesta; so, gorušica (slačica); ocat, umaci (začini); začini (mirodije); led za hlađanje.

(210) **BAZ2526614A** (220) 14/03/2025  
 (442) 30/09/2025  
 (732) **Makpharm d.o.o.**,  
 Trnjanska cesta 37/1, 10000 Zagreb,  
 HR  
 (740) Advokatsko društvo "Sijerčić & Partneri"  
 d.o.o.

(540)  
**ZOCAP**

(511)  
 5 Farmaceutski pripravci za liječenje epilepsije.

(210) **BAZ2526615A** (220) 17/03/2025  
 (442) 30/09/2025  
 (732) **FRUCTAL živilska industrija d.o.o.**,  
 Tovarniška cesta 7, 5270 Ajdovščina,  
 SI  
 (740) Dragan Mićunović  
 (591) crvena, nijanse plave, bijela, zelena, siva,  
 ljubičasta  
 (540)



(531) 5.1,5.7,8.3,25.1,27.5,29.1  
 (511)

29 Mliječni proizvodi, voćni jogurt, jogurti sa ukusima, jogurti sa ukusom voća.

(210) **BAZ2526616A** (220) 17/03/2025  
 (442) 30/09/2025  
 (732) **FRUCTAL živilska industrija d.o.o.**,  
 Tovarniška cesta 7, 5270 Ajdovščina,  
 SI  
 (740) Dragan Mićunović  
 (591) crvena, plava, bijela, zelena, siva  
 (540)



(531) 5.1,5.7,8.3,25.1,27.5,29.1  
 (511)

29 Mliječni proizvodi, voćni jogurt, jogurti sa ukusima, jogurti sa ukusom voća.

- (210) **BAZ2526617A** (220) 17/03/2025  
 (442) 30/09/2025  
 (732) **FRUCTAL živilska industrija d.o.o.,  
 Tovarniška cesta 7, 5270 Ajdovščina,  
 SI**  
 (740) Dragan Mićunović  
 (591) narandžasta, nijanse plave, bijela, zelena,  
 crvena, siva  
 (540)



(531) 5.1,5.7,8.3,25.1,27.5,29.1

(511)

29 Mliječni proizvodi, voćni jogurt, jogurti sa ukusima, jogurti sa ukusom voća.

- (210) **BAZ2526618A** (220) 18/03/2025  
 (442) 30/09/2025  
 (732) **Evapify d.o.o.,  
 Halilovići 12, 71000 Sarajevo, BA**  
 (740) "INTELBIRO" d.o.o.  
 (540)

## BLOOM

(511)

3 Preparati za parfimisanje zraka; difuzori od trske; potpuri; eterična ulja; tamjan; sprejevi za parfimisanje prostorija; preparati za aromatizaciju zraka; dopune za električne i neelektrične raspršivače mirisa za prostorije. ; 5 Preparati za osvježavanje zraka; osvježivači zraka za automobil; preparati za pročišćavanje zraka; dezodoransi koji nisu za ličnu upotrebu; preparati za dezodorisanje zraka; preparati za neutralizovanje, sprječavanje, blokiranje ili maskiranje neprijatnih mirisa; gelovi za dezodorisanje zraka. ;

11 Aparati i instrumenti, svi za parfimisanje, pročišćavanje ili osvježavanje zraka; jedinice za doziranje i difuzori za sobne mirise; dijelovi i oprema za svu navedenu robu.

- (210) **BAZ2526619A** (220) 18/03/2025  
 (442) 30/09/2025  
 (732) **BELUPO lijekovi i kozmetika d.d.,  
 Ulica Danica 5, 48000 Koprivnica, HR**  
 (740) "INTELBIRO" d.o.o.  
 (540)

## CUTIBEL

(511)

5 Farmaceutski proizvodi.

- (210) **BAZ2526620A** (220) 18/03/2025  
 (442) 30/09/2025  
 (732) **Carlsberg Srbija d.o.o.,  
 Proleterska 17, 21413 Čelarevo, RS**  
 (740) MSA IP  
 (540)

## Twist ISOTONIC

(511)

32 Pivo; bezalkoholna pića; bezalkoholna piva; mineralne i gazirane vode; voćni napitci i voćni sokovi; sirupi i ostali bezalkoholni preprati za pripremanje napitaka.

- (210) **BAZ2526621A** (220) 18/03/2025  
 (442) 30/09/2025  
 (732) **Avery Dennison Corporation,  
 a corporation of Delaware, 8080 Norton  
 Parkway, Mentor, Ohio 44060, US**  
 (740) "Živko Mijatović & Partners" d.o.o.  
 (540)

## AVERY DENNISON

(511)

5 Samoljepljivi preklopi za pelene koji se prodaju kao sastavni dio jednokratnih pelena.;

16 Papir i karton; tiskarski proizvodi; ljepljive tvari za papirne proizvode ili za kućanstvo; materijali za umjetnike; oprema za nastavu i obuku; plastični listovi, folije i vrećice za omatanje i pakiranje; strojevi za ispis samoljepljivih etiketa i strojevi za nanošenje samoljepljivih etiketa; plastične i polimerne digitalne slikovne folije za komercijalni i industrijski tisak; papir za pakiranje; karton; papirne etikete za komercijalnu i industrijsku upotrebu; papirne oznake i ulaznice; naljepnice isporučene u listovima i rolama; barkod naljepnice za komercijalnu, industrijsku i inventarsku upotrebu; papirne i samoljepljive sigurnosne naljepnice, odnosno naljepnice koje kodiraju identifikacijske informacije; papirni i materijali od metalne folije za izradu

naljepnica, znakova i sličnih prikaza; značke i pribor za računalno tiskanje, naime, samoljepljive papirne značke i oznake; samoljepljive etikete; dekal naljepnice; naljepnice i preslikači; ukrasne naljepnice za primjenu na odjeći; tiskani materijal u obliku dekal naljepnica; silikonske dekal naljepnice; dekal naljepnice za preslikavanje na tkanine; crtane naljepnice za vanjske površine automobila i kamiona; naljepnice za eksterijere; laminirani papir; karton; ljeperk; tiskarski materijal; polimerni listovi, folije i vrećice za omatanje i pakiranje; papirne folije za upotrebu u pakiranju i obilježavanju; polimerni laminati i folije za omatanje i pakiranje; papirne etikete; samoljepljive naljepnice; ljepljivi proizvodi u obliku filmova, listova i rola za omatanje i pakiranje; materijali za pakiranje s ljepljivom podlogom; papirne naljepnice; samoljepljive papirne značke, sigurnosne značke, samoljepljive papirne sigurnosne naljepnice, papirne identifikacijske značke, papirne značke i naljepnice s fotografskom identifikacijom; naljepnice, trake, naljepnice i oznake u obliku listova ili rola osjetljive na pritisak; folije za tiskanje; papirne naljepnice s ljepljivom podlogom za upotrebu na jednokratnim pelenama.

17 Neprerađena i poluprerađena guma, gutaperka, kaučuk, azbest, tinjac i njihovi nadomjesci; plastika i smole u ekstruziranom obliku za upotrebu u proizvodnji; materijali za nepropusno zatvaranje, brtvljenje i izolaciju; plastične folije s ljepljivom podlogom za upotrebu u proizvodnji naljepnica i dekal naljepnica; plastika i smole u ekstruziranom obliku za upotrebu u proizvodnji; materijali za pakiranje, brtvila i izolacijski materijali; laminati; laminirane folije; plastika, laminati, plastične ploče i smole u ekstruziranom obliku za upotrebu u proizvodnji; plastične folije, osim za pakiranje; plastične folije za izradu naljepnica, samoljepljivih naljepnica i listova; plastične folije, trake i trake s ljepljivom podlogom za upotrebu u proizvodnji medicinskih, higijenskih i proizvoda za osobnu njegu; samoljepljive trake za industrijsku i komercijalnu upotrebu; laminati, ploče, naljepnice i plastične folije za komercijalnu, transportnu, grafičku i industrijsku upotrebu; plastične folije prikladne za ispis digitalnih ili elektroničkih slika s ljepljivim premazom osjetljivim na pritisak; ljepljive trake osjetljive na pritisak za industrijsku i komercijalnu upotrebu; samoljepljivi plastični listovi za upotrebu u proizvodnji; samoljepljive plastični listovi i trake za naljepnice, oznake i slične namjene; reflektirajući plastični listovi i trake za naljepnice, oznake i slične namjene; ploče i trake od pjenaste plastike za montažu, pričvršćivanje i spajanje, presvučene ljepljivom; laminatne i montažne folije s toplinski aktiviranim ljepljivom na jednoj površini; plastični i polimerni laminati i folije za upotrebu u proizvodnji te komercijalnu i industrijsku upotrebu; oblikovani dekorativni laminati i tiskani dekorativni laminati izrađeni od termoformirane tiskane folije ekstrudirane na smolu, akrilonitril-butadien-stiren (ABS), termoplastični poliolefin (TPO) i polikarbonatne podloge; solami i sigurnosni laminati za prozore; laminirane izolacijske folije za prozore; vatrostalni laminati za prozore; laminirane filtrirajuće folije za prozore; laminati za dekorativne svrhe; plastični i polimerni laminati za komercijalno ili industrijsko pakiranje, isporučeni u listovima ili rolama; plastični i polimerni dekorativni ljepljivi laminati za vanjsku i unutarnju primjenu na karoserijama i prozorima vozila; ljepljive folije za oblaganje vanjskih dijelova vozila; samoljepljiva folija za nanošenje na vanjski dio vozila radi zaštite završne obrade; laminirane folije s vatrostalnim ljepljivom; laminirane izolacijske ljepljive folije; dekorativni laminati i tiskani dekorativni laminati izrađeni od tiskane i termoformirane folije ekstrudirane u listove smole, akrilonitril-butadien-stirena (ABS), termoplastičnog poliolefina (TPO)

i polikarbonata; folije za tiskanje; polietilenske i plastične folije za izradu prijenosnih folija, toplinskih prijenosnih folija, toplinskih prijenosnih naljepnica i dekal naljepnica te tekstilnih dekal naljepnica; reflektirajuće, obojene [bojene], antirefleksirajuće i polarizirajuće plastične folije za komercijalnu, transportnu, grafičku i industrijsku upotrebu; obojene, laminirane, reflektirajuće plastične folije za stambene, komercijalne ili automobilske prozore; reflektirajuće trake, reflektirajuće plastične folije, retroreflektirajuće plastične folije s perlama i retroreflektivne trake od staklenih kuglica i plastike za komercijalnu, transportnu i industrijsku upotrebu; retroreflektirajuće plastične trake za industrijske, automobilske i elektroničke primjene; ljepljive trake i trake za industrijsku i komercijalnu upotrebu; ljepljivi vinilni materijali u listovima za privremene natpise i promotivne materijale; plastične folije, trake i trake s ljepljivom podlogom za daljnju proizvodnju naljepnica i dekal naljepnica; izolacijske trake za električnu izolaciju; izolacijski materijali, naime, polivinil-kloridne ploče i poliesterske folije za upotrebu kao električna izolacija; viskozne ploče za upotrebu kao izolacijska barijera protiv infiltracije u građevinskoj konstrukciji; plastične folije i naljepnice za boce i staklene ili plastične spremnike; prozirne plastične ploče za boce i staklene ili plastične spremnike; rolo materijali (uključeni u ovu klasu) za izradu ljepljivih naljepnica.

(210) **BAZ2526622A** (220) 18/03/2025

(442) 30/09/2025

(732) **TCL Technology Group Corporation, TCL Technology Building, 17 Huifeng 3rd Road, Zhongkai High Technology Development District, 516006 Huizhou, Guangdong, CN**

(740) "Živko Mijatović & Partners" d.o.o.

(540)

**TCL SOLAR**

(531) 27.5

(511)

9 Kompiuterski programi, snimljeni; softverske aplikacije za mobilne telefone koje se mogu preuzimati; kompiuterski programi, koji se mogu preuzimati; aparati za obradu podataka; predajnici elektronskih signala; elektronski aparati za prenos podataka; čvorišta pametnih kuća; prekidači strujnog kola; električni kontrolni uređaji za upravljanje energijom; razvodni ormari (za struju); releji, električni; prekidači, električni; kontrolne table (za struju); invertori struje; fotonaponski invertori struje; ispravljači struje; fotonaponski aparati i instalacije za proizvodnju solame električne energije; fotonaponske ćelije; akumulatori, električni; šipovi za punjenje električnih automobila; punjači baterija; stanice za punjenje električnih vozila; baterije, električne; kolektori, električni; transformatori (za struju); distribucione konzole (za struju); materijali za električne vodove (žice, kablovi); integrisana kola; poluprovodnici; mjerni uređaji, električni. ;

37 Iznajmljivanje mašina za čišćenje; izgradnja; popravka ili održavanje mašina i sistema za proizvodnju integrisanih

kola; izgradnja vjetroelektrana; popravka i održavanje vjetroelektrana; popravka ili održavanje mašina i aparata za distribuciju ili kontrolu električne energije; instalacija, popravka i održavanje računara i računarske periferne opreme; ugradnja i održavanje fotonaponskih instalacija; ugradnja generatora električne energije; konsultacije o građenju; ugradnja i popravka električnih uređaja; održavanje i popravka motornih vozila; punjenje električnih vozila; iznajmljivanje punjača baterija. ;

42 Konsultantske usluge u projektovanju i razvoju računarskog hardvera; praćenje rada računarskog sistema putem daljinskog pristupa; obezbjeđivanje virtuelnih računarskih sistema putem računarstva u oblaku; pružanje pretraživača za internet; elektronsko skladištenje podataka; usluge šifrovanja podataka; pružanje kompjuterskog softvera koji se ne može preuzeti na mreži; konverzija kompjuterskih programa i podataka, osim fizičke konverzije; dizajn računarskog softvera; tehnološka istraživanja; naučna istraživanja u oblasti energetike; pružanje naučnih informacija, savjeta i konsultacija u vezi sa smanjenjem emisije ugljenika; savjetovanje u oblasti uštede energije; istraživanja u oblasti tehnologije vještačke inteligencije; istraživanje i razvoj novih proizvoda za druge; usluge skladištenja u oblaku za elektronske podatke; projektovanje solarnih fotonaponskih sistema; dizajn i razvoj softvera u oblasti mobilnih aplikacija; hosting softverskih platformi za saradnju u radu zasnovanu na virtuelnoj stvarnosti; usluge autentifikacije korisnika koristeći tehnologiju jedinstvene prijave za softverske aplikacije na mreži; održavanje računarskog softvera; razvoj računarskih platformi; pružanje informacija u vezi sa računarskom tehnologijom i programiranjem putem veb stranice; usluge podrške informacionih tehnologija (IT) (rješavanje problema sa softverom); kreiranje i održavanje veb stranica za druge; savjetovanje o dizajnu veb sajta; pružanje naučnih informacija, savjeta i konsultacija u vezi sa neto nultim emisijama; energetska revizija; tehničko projektovanje i planiranje elektrana; usluge inženjerskog crtanja; savjetovanje iz oblasti arhitekture; građevinsko projektovanje; naučna istraživanja u oblasti obnovljivih izvora energije.

(210) **BAZ2526623A** (220) 19/03/2025

(442) 30/09/2025

(732) **JIANGLING MOTORS CO., LTD.,**

**No. 2111, Yingbin Middle Avenue,  
Nanchang County, Nanchang City,  
Jiangxi Province, CN**

(740) PRO-PATENT d.o.o.

(540)



(531) 27.5

(511)

7 Svjeće; Filtri kao dijelovi strojeva ili motora; Ležajevi [dijelovi strojeva]; Klipovi [dijelovi strojeva ili motora]; Klipovi za motore; Segmenti klipa; Pumpe [dijelovi strojeva,

mašina ili motora]; Pumpe za vodu za motore i strojeve; Starteri za motore i strojeve; Spojke vratila [strojevi]; Univerzalni zglobovi [kardanski zglobovi]; Ekspanzijski spremnici [dijelovi strojeva]; Uređaji za paljenje motora s unutarnjim izgaranjem; Rasplinjači; Svjeće za motore s unutarnjim izgaranjem; Motori, osim za kopnena vozila; Hladnjaci [hlađenje] za motore i strojeve; Cilindri za motore i strojeve; Ispušni sustavi za motore i strojeve; Uređaji protiv onečišćenja za motore i strojeve.

(210) **BAZ2526624A** (220) 19/03/2025

(442) 30/09/2025

(732) **JIANGLING MOTORS CO., LTD.,**

**No. 2111, Yingbin Middle Avenue,  
Nanchang County, Nanchang City,  
Jiangxi Province, CN**

(740) PRO-PATENT d.o.o.

(540)



(531) 26.3

(511)

7 Svjeće; Filtri kao dijelovi strojeva ili motora; Ležajevi [dijelovi strojeva]; Klipovi [dijelovi strojeva ili motora]; Klipovi za motore; Segmenti klipa; Pumpe [dijelovi strojeva, mašina ili motora]; Pumpe za vodu za motore i strojeve; Starteri za motore i strojeve; Spojke vratila [strojevi]; Univerzalni zglobovi [kardanski zglobovi]; Ekspanzijski spremnici [dijelovi strojeva]; Uređaji za paljenje motora s unutarnjim izgaranjem; Rasplinjači; Svjeće za motore s unutarnjim izgaranjem; Motori, osim za kopnena vozila; Hladnjaci [hlađenje] za motore i strojeve; Cilindri za motore i strojeve; Ispušni sustavi za motore i strojeve; Uređaji protiv onečišćenja za motore i strojeve.

(210) **BAZ2526625A** (220) 20/03/2025

(442) 30/09/2025

(732) **BELUPO lijekovi i kozmetika d.d.,  
Ulica Danica 5, 48000 Koprivnica, HR**

(740) "INTELBIRO" d.o.o.

(540)

**UROFEM**

(511)

5 Farmaceutski proizvodi s djelovanjem na mokraćni sustav.

(210) **BAZ2526626A** (220) 20/03/2025  
 (442) 30/09/2025  
 (732) **Amir Jamak,**  
**Muhameda ef. Pandže 389, 71000**  
**Sarajevo, BA**  
 (591) plava, crna  
 (540)



**STENIAL**

(531) 26.3,27.5,29.1

(511)

42 Usluge inženjera i naučnika koji se bave procjenama, predviđanjima, istraživanjem i izradom izvještaja u poljima nauke i tehnologije (uključujući tehnološko savjetovanje); računarske i tehnološke usluge za obezbjeđivanje računarskih podataka i ličnih i finansijskih informacija i za otkrivanje neovlaštenog pristupa podacima i informacijama; računarsko programiranje, izrada računarskih programa, upravljanje umjetnom inteligencijom; projektovanje i razvoj računarskog hardvera i softvera.

(210) **BAZ2526627A** (220) 21/03/2025  
 (442) 30/09/2025  
 (732) **Yimor d.o.o.,**  
**Stjepana Radića 22, 76233 Domaljevac,**  
**BA**  
 (740) Dragan Mićunović  
 (591) roza, crvena, smeđa, bež, bijela, plava,  
 crna  
 (540)



(531) 5.5,5.7,5.11,8.1,19.3,25.1,25.7,27.5,27.7,  
 29.1

(511)

30 Sladoled, sladoledni proizvodi.

(210) **BAZ2526628A** (220) 21/03/2025  
 (442) 30/09/2025  
 (732) **Yimor d.o.o.,**  
**Stjepana Radića 22, 76233 Domaljevac,**  
**BA**  
 (740) Dragan Mićunović  
 (591) nijanse smeđe, bež, bijela, plava, crna  
 (540)



(531) 5.5,5.11,8.1,19.3,25.1,25.7,27.5,29.1

(511)

30 Sladoled, sladoledni proizvodi.

(210) **BAZ2526630A** (220) 21/03/2025  
 (442) 30/09/2025  
 (732) **TOYOTA JIDOSHA KABUSHIKI**  
**KAISHA (also trading as TOYOTA**  
**MOTOR CORPORATION),**  
**1, Toyota-cho, Toyota-shi, Aichi-ken,**  
**JP**  
 (740) PETOŠEVIĆ d.o.o.  
 (540)

*Century*

(531) 27.5

(511)

12 Automobili i strukturalni dijelovi za njih.

(210) **BAZ2526631A** (220) 21/03/2025  
 (442) 30/09/2025  
 (732) **TO&MA Company d.o.o.,**  
**Poslovni Centar 96-2, Vitez 72250, BA**  
 (591) bordo, crna, crvena, bijela  
 (540)



(531) 1.15,11.3,27.5,29.1

35 Usluge maloprodaje i veleprodaje alkoholnih pića, vina, bezalkoholnih pića, cigareta, elektronskih cigareta, čaša, dekantera, otvarača za vino, alata i pomagala vezanih za serviranje vina i žestokih pića, poklon setova, pakiranja, kutija, poklon i ukrasnih vrećica.

(210) **BAZ2526632A** (220) 21/03/2025  
 (442) 30/09/2025  
 (732) **Corapharm d.o.o.,**  
**Cara Lazara 22, 78000 Banja Luka, BA**  
 (540)

**CORGADO**

(511)

5 Farmaceutski proizvodi.

(210) **BAZ2526633A** (220) 21/03/2025  
 (442) 30/09/2025  
 (732) **Corapharm d.o.o.,**  
**Cara Lazara 22, 78000 Banja Luka, BA**  
 (540)

**ROCOSED**

(511)

5 Farmaceutski proizvodi.

(210) **BAZ2526634A** (220) 21/03/2025  
 (442) 30/09/2025  
 (732) **Shenzhen Xinzhiyue Technology Co., Ltd.,**  
**5A10, 5F, Gaokede communication market, No. 1, Huafa North Rd., Fuqiang Community, Huaqiangbei Str., Futian Dist., Shenzhen, CN**

(740) Zajednički odvjetnički ured Vlado Slišković i Valentin Slišković

(540)



**LENYES**

(531) 3.1,24.9,27.5

(511)

9 USB uređaji [USB stickovi], kućišta razglasa, slušalice, ronilački tamponi za uši, foto tronošci, električni kablovi, električne spojke, akumulatori (punjači električnih akumulatora), mobiteli, navlake za pametne telefone, tipkovnice računala, uređaji za praćenje koji nisu samo za medicinske svrhe, punjači baterija mobitela, pametni ručni satovi, zaštitne folije prilagođene za pametne telefone, slušalice za generiranje virtualne stvarnosti, futrole za tablet računala, maske za dlanovnike, tablet računalo, svjetlosne olovke.

(210) **BAZ2526635A** (220) 24/03/2025  
 (442) 30/09/2025  
 (732) **TOYOTA JIDOSHA KABUSHIKI KAISHA (also trading as TOYOTA MOTOR CORPORATION),**

**1, Toyota-cho, Toyota-shi, Aichi-ken, JP**

(740) PETOŠEVIĆ d.o.o.

(540)



**C E N T U R Y**

(531) 3.7,4.3,27.5

(511)

12 Automobili i strukturalni dijelovi za njih.

(210) **BAZ2526636A** (220) 24/03/2025

(442) 30/09/2025

(732) **DNS IT usluge i konzalting,****Kralja Petra Krešimira IV 14a, 88000  
Mostar, BA**

(540)



(531) 24.15,27.5

(511)

35 Marketing; usluge oglašavanja, marketinga i promocije; distribucija oglasnog prostora, marketinškog i promotivnog materijala; usluge saopštenja za javnost i distribuiranje prospekata direktno ili putem pošte ili distribuiranje uzoraka.;

41 Usluga pružanja obuke, priprema i vođenje seminara; organizovanje i vođenje radionica; profesionalno usmjeravanje u vezi sa obrazovanjem; usluge pružanja obuke u vezi sa kompjuterskim tehnologijama.;

42 Računarske i tehnološke usluge; tehnološko savjetovanje; usluge inženjera i naučnika koji se bave procjenama, predviđanjima, istraživanjem i izradom izvještaja u poljima nauke i tehnologije (uključujući tehnološko savjetovanje); usluge za razvoj računarske tehnologije.

(210) **BAZ2526637A** (220) 25/03/2025

(442) 30/09/2025

(732) **Evapify d.o.o.,****Halilovići 12, 71000 Sarajevo, BA**

(740) "INTELBIRO" d.o.o.

(540)

**EVAPIFY AMBER**

(511)

3 Tekućina za elektroničke cigarete koja se sastoji od aroma koje su eterična ulja, a koristi se za ponovno punjenje uložaka elektroničkih cigareta.;

9 Baterije za elektroničke cigarete; punjači baterija za elektronske cigarete; auto punjači za elektroničke cigarete; punjači za elektronske cigarete; stanice za punjenje elektronskih cigareta; baterije i punjači za elektronske cigarete; električni utikači za punjenje elektroničkih cigareta; napajanje za elektroničke cigarete; prijenosni električni izvori za elektroničke cigarete.;

34 Duhan, sirov ili prerađen; proizvodi od duhana; zamjene za duhan (koje nisu za upotrebu u medicini); cigare; cigarilos; upaljači za pušače; šibice; proizvodi za pušače; papir za cigarete; blokovi [svežnjevi] cigaretpapira; tube za cigarete; filteri za cigarete; ručne mašine za punjenje papirnih tuba duhanom; proizvodi od duhana koji se zagrijavaju; uređaji

i njihovi dijelovi koji služe za zagrijavanje duhana; uređaji i njihovi dijelovi koji služe za zagrijavanje zamjena za duhan; zamjene duhana koje se udišu; cigarete koje sadrže zamjene duhana; snus sa duhanom; burmut sa duhanom; snus bez duhana; burmut bez duhana; nikotinske vrećice sa aromama i bez; nikotinske soli; jednokratni vape, arome za e-sokove; tabakere; kutije za cigarete; vrećice nikotina bez duhana za oralnu upotrebu (koje nisu za upotrebu u medicini); arome za duhan, osim eteričnih ulja; cigare; cigarete; cigarete koje sadrže nadomjestke duhana za nemedicinske potrebe; cigaretnici [cigaretšpice]; cigariljosi [male cigare]; cigarnici [cigaršpice]; vrećice za duhan; duhan za žvakanje; elektronske cigarete; filteri za cigarete; fitilji za upaljače; kremen za upaljače; kutije za cigare; kutije za cigare opremljene ovlaživačem; kutije za cigarete; kutije za duhan; lule; strugalice za čišćenje lula; džepne spravice za motanje cigareta; nargile; papir, upijajući za lule; pepeljare za pušače; pljuvačnice za uživaocce duhana; posude za duhan; raspršivači za usta za pušače; sjeckalice za vrškove cigara; spremnici za plin za upaljače za cigarete; stalci za lule; šibice; kutije za šibice; stalci za šibice; duhan za šmrkanje; trave za pušenje; upaljači s kremenom za pušače; usnici od žutog jantara za cigaretnike ili cigarluke; usnici za cigarete; usnici za cigaretnike (čibuke); električne cigarete (elektroničke cigarete); tekuće otopine za uporabu u elektronskim cigaretama; kutije za elektroničke cigarete i atomizeri za elektroničke cigarete; elektronske cigarete i raspršivači za usta za pušače; jednokratne e-cigarete; pod e-cigarete; vape olovke, vape modovi; spremnici za raspršivače; kutije za elektronske cigarete i kartomizeri za elektronske cigarete; kliromizeri i zavojnice za kliromizere; kutije za elektroničke cigarete i pisci za elektroničke cigarete; raspršivači za elektronske cigarete; torbice za elektroničke cigarete; patrone za elektronske cigarete; kutije za elektroničke punjive cigarete; sredstva za čišćenje elektronskih cigareta; ukrasni omoti za elektronske cigarete; kutije za elektronske cigarete; elektronički upaljači za cigarete; elektroničke punjive kutije za cigarete; držači za elektronske cigarete; tekućine za elektronske cigarete; zaštitne futrole za elektronske cigarete; patrone za ponovno punjenje elektroničkih cigareta; zamjenjivi ulošci za elektronske cigarete; zamjenske zavojnice za elektronske cigarete; zamjenski spremnici za elektronske cigarete; pušački proizvodi za elektroničke cigarete; setovi za pušenje elektroničkih cigareta; elektronske cigarete kao zamjena za klasične cigarete; držači elektroničkih cigareta u automobilu; tekuće otopine nikotina za elektronske cigarete; zamjenske žice fitilja za elektroničke cigarete; uređaji za vaping koji su elektroničke cigarete; ulošci koji se prodaju punjeni propilen glikolom za elektroničke cigarete; ulošci koji se prodaju punjeni biljnim glicerinom za elektroničke cigarete; štapići za čišćenje posebno prilagođeni elektroničkim cigaretama; štapići od vate posebno prilagođeni elektroničkim cigaretama; pamučni fitilji posebno za uporabu u elektroničkim cigaretama; duhanski katran za uporabu u elektroničkim cigaretama; ulošci koji se prodaju punjeni kemijskim aromama u tekućem obliku za elektroničke cigarete; tekućina za elektronske cigarete [e-tekućina] koja se sastoji od propilen glikola; arome, osim eteričnih ulja, za uporabu u elektroničkim cigaretama; tekućina za elektroničke cigarete (e-tekućina) koja se sastoji od aroma u tekućem obliku koja se koristi za ponovno punjenje uložaka elektroničkih cigareta; kemijske arome u tekućem obliku koje se koriste za ponovno punjenje uložaka elektroničkih cigareta.

- (210) **BAZ2526638A** (220) 26/03/2025  
 (442) 30/09/2025  
 (732) **KENVUE INC.,**  
**1 Kenvue Way, Summit, New Jersey**  
**07901, US**  
 (740) DR DIANA PROTIĆ TKALČIĆ &  
 PARTNERS d.o.o.  
 (540)

**HELIOPLEX360**

- (531) 26.11,27.5,27.7  
 (511)  
 3 Preparati za zaštitu od sunca.

- (210) **BAZ2526639A** (220) 26/03/2025  
 (442) 30/09/2025  
 (732) **Monster Energy Company,**  
**1 Monster Way, Corona, California**  
**92879, US**  
 (740) DR DIANA PROTIĆ TKALČIĆ &  
 PARTNERS d.o.o.

(540)  
**BAD APPLE**

- (511)  
 32 Bezalkoholna pića.

- (210) **BAZ2526640A** (220) 26/03/2025  
 (442) 30/09/2025  
 (732) **Udruženje inicijativa za strateške**  
**analize,**  
**Ismeta Mujezinovića 20, 71000**  
**Sarajevo, BA**

- (740) Adi Krdžalić  
 (591) bijela, žuta, nijanse plave  
 (540)



- (531) 1.3,6.7,27.5,29.1

- (511)  
 35 Oglašavanje; vođenje poslova; poslovno upravljanje;  
 kancelarijski poslovi. ;  
 41 Obuka; stručno osposobljavanje; razonoda; organiziranje  
 i vođenje konferencija; organiziranje i vođenje seminara. ;  
 45 Pravne usluge; sigurnosne usluge za zaštitu imovine  
 i osoba; osobne i društvene usluge koje pružaju treći,  
 namijenjene za zadovoljenje ljudskih potreba; savjetovanje  
 o sigurnosti.

- (210) **BAZ2526641A** (220) 27/03/2025  
 (442) 30/09/2025  
 (732) **Shenzhen SKE Technology Co., Ltd.,**  
**Building 3, Antuoshan High-tech**  
**Industrial Park, Shaer Communit,**  
**Shajing Street, Baoan District,**  
**Shenzhen City, Guangdong Province,**  
**518000, CN**

- (740) "LINEA SERVICES" d.o.o. Sarajevo  
 (540)

**SKE BAR**

- (511)  
 34 Duhan; Naprave za zagrijavanje duhana za potrebe  
 inhaliranja; Šibice; Spremnici za plin za upaljače za cigarete;  
 Filteri za cigarete; Arome za upotrebu u elektronskim  
 cigaretama, osim eteričnih ulja; Elektronske cigarete; Tečni  
 rastvori za upotrebu u elektronskim cigaretama; Elektronske  
 cigarete za upotrebu kao alternativa tradicionalnim  
 cigaretama; Oralni raspršivači za pušače; Zamjene za  
 duhan (za nemedicinsku upotrebu); Tečne otopine nikotina  
 za upotrebu u elektronskim cigaretama; Jednokratni oralni  
 isparivači za pušenje koji se prodaju napunjeni biljnim  
 glicerinom; Ulošci za elektronske cigarete koji se prodaju  
 napunjeni biljnim glicerinom; Usnici za elektronske cigarete;  
 Futrole za elektronske cigarete i pribor za elektronske  
 cigarete; Elektronske cigarete i oralni raspršivači za pušače;  
 Oralni isparivači za pušenje koji se prodaju napunjeni biljnim  
 glicerinom; Bezdimni duhan; Cigarete koje sadrže zamjene  
 za duhan za nemedicinske potrebe.

---

---

(210) **BAZ2526643A** (220) 01/04/2025

(442) 30/09/2025

(732) **ŠAHOVIĆ ERMIN,**

**Velešići 39, Sarajevo, BA**

(591) bijela, crvena

(540)

**DALUSSO GROUP**

(531) 25.3,26.4,27.5,29.1

(511)

20 Namještaj i njegovi dijelovi.;

35 Poslovno upravljanje, poslovanje, organizovanje i upravljanje trgovačkim ili industrijskim preduzećem, kao i usluge oglašavanja, marketinga i promocije.;

40 Proizvodnja namještaja po narudžbi i specifikaciji drugih.

---

---

(210) **BAZ2526644A** (220) 02/04/2025

(442) 30/09/2025

(732) **Shanghai Xiangcheng Communication Technology Co., Ltd.,**

**Room 211-5, Building 1, No. 290,  
Wankang Road, Minhang District,  
Shanghai, 201100, CN**

(740) Inja Pašalić

(540)

**MOVFAST**

(531) 26.4,27.1,27.5

(511)

9 Skeneri [oprema za obradu podataka]; osobni digitalni pomoćnici [PDA]; pametni telefoni; prodajni terminali (POS); aparati za obradu podataka.

---

---

(210) **BAZ2526647A** (220) 03/04/2025

(442) 30/09/2025

(732) **GS1 Bosne i Hercegovine,**

**Kemala Kapetanovića 45, Sarajevo, BA**

(540)

**GTIN**

(511)

35 Oglašavanje, vođenje poslova, poslovno upravljanje, kancelarijski poslovi.;

41 Obuka.

---

---

(210) **BAZ2526648A** (220) 03/04/2025

(442) 30/09/2025

(732) **GS1 Bosne i Hercegovine,**

**Kemala Kapetanovića 45, Sarajevo, BA**

(540)

**GLN**

(511)

35 Oglašavanje, vođenje poslova, poslovno upravljanje, kancelarijski poslovi.;

41 Obuka.

---

---

(210) **BAZ2526649A** (220) 04/04/2025

(442) 30/09/2025

(732) **Wells Enterprises, Inc.,**

**One Blue Bunny Drive P.O. Box 1310,  
Le Mars, 51031, US**

(740) MSA IP

(540)

**HALO TOP MIX-INS**

(511)

30 Jestivi led; sladoled; šerbet (zaleđeni).

---

---

(210) **BAZ2526650A** (220) 04/04/2025

(442) 30/09/2025

(300) 019163860

27/03/2025

EM

(732) **Kraft Foods Schweiz Holding GmbH,  
Chollerstrasse 4, Zug, 6300, CH**

(740) "Živko Mijatović & Partners" d.o.o.

(540)

**MILKA CHOCO  
CROISSANT**

(511)

30 Kakao; napici na bazi kakaa i čokolade i pnpravci za pripremanje takvih napitaka; čokolada, ne-medicinski konditorski proizvodi, naročito konditorski proizvodi od čokolade i šećera; biskviti, napolitanke, kolači, peciva, kroasani, torte od sira, pekarski proizvodi i proizvodi od tijesta; preparati od žitarica; ledeni deserti, naročito proizvodi od sladoleda, smrznuti konditorski proizvodi i deserti; rashlađeni konditorski proizvodi i deserti; namazi od čokolade.

---

---

(210) **BAZ2526651A** (220) 03/04/2025  
 (442) 30/09/2025  
 (732) **Zenos d.o.o. Zenica,**  
**Ul. Zmaja od Bosne bb (Poslovna zona**  
**Zenica I), 72000 Zenica, BA**  
 (591) zlatna, bijela  
 (540)



(531) 1.3,14.5,24.3,27.1,27.5,27.7,29.1

(511)

35 Usluge poslovne pomoći, upravljanja i administracije; Upravljanje ljudskim resursima i usluge; Savjetovanje u vezi osoblja; Upravljanje osobljem; Upravljanje ljudskim resursima; Konsultacije o ljudskim resursima; Savjetovanje o osoblju; Konsultantske usluge koje se odnose na izbor; Savjetovanje u vezi zapošljavanja osoblja; Konsultantske i savjetodavne usluge vezane za zapošljavanje; Savjetodavne usluge u vezi planiranja karijere (osim savjeta za obrazovanje i obuku); Konsultantske usluge koje se odnose na poslovnu organizaciju i upravljanje u području upravljanja ljudskim resursima.

(210) **BAZ2526654A** (220) 07/04/2025

(442) 30/09/2025

(300) 019119569

13/12/2024

EM

(732) **ALJAITA, FAISAL MAJED M,**  
**Villa No. 51, Al Malqa District, Street**  
**246, Riyadh Kingdom of Saudi Arabia,**  
**SA**

(740) "Živko Mijatović & Partners" d.o.o.

(591) smeđa, bijela

(540)

كرك هاوس  
**KARAK**  
**HOUSE**

(531) 27.5,28.1,29.1

(511)

43 Usluge restorana; usluge kafića; usluge snek barova; usluge snabdijevanja hranom i pićem (ketering); usluge opskrbe hranom i pićem iz mobilnog restorana.

(210) **BAZ2526655A** (220) 08/04/2025

(442) 30/09/2025

(732) **PRO-FIT HEALTH. STRENGTH AND**  
**CONDITIONING d.o.o.,**

**Džemala Bijedića br. 160, 71000**  
**Sarajevo, BA**

(740) Adi Krdžalić

(591) crna, crvena

(540)



(531) 27.5,29.1

(511)

41 Obuka; stručno osposobljavanje; razonoda; sportske i kulturne djelatnosti; osobni treneri; fitness satovi; treniranje.;

44 Medicinske usluge; savjeti u vezi zdravlja; usluge zdravstvenih centara; fizioterapija.

(210) **BAZ2526656A** (220) 09/04/2025

(442) 30/09/2025

(732) **ZOKA-TRADE d.o.o.,**

**Uvac bb, 73260 Rudo, BA**

(740) Adi Krdžalić

(540)

**KAFIKA**

(511)

30 Kafa.

---

---

(210) **BAZ2526657A** (220) 09/04/2025

(442) 30/09/2025

(732) **URSAPHARM Arzneimittel GmbH,  
Industriestr. 35, 66129 Saarbrücken,  
DE**

(740) "Živko Mijatović & Partners" d.o.o.

(540)

## Pollival

(511)

5 Farmaceutski, medicinski i veterinarski preparati, izuzev vakcina; oftalmološki proizvodi; oftalmološki preparati; medicinski preparati u vidu nazalnog spreja; nazalni sprejevi za medicinske potrebe; kapi za nos za medicinske potrebe; nazalni sprejevi za liječenje alergija; kapi za nos za liječenje alergija; sredstva za ispiranje nosa; sprejevi za dekongestiju nosne sluznice; rastvori za medicinsku upotrebu kod ispiranja nazalnih prolaza.

---

---

(210) **BAZ2526658A** (220) 11/04/2025

(442) 30/09/2025

(732) **Bayer Aktiengesellschaft,**

**Kaiser-Wilhelm-Allee, 51373  
Leverkusen, DE**

(740) PETOŠEVIĆ d.o.o.

(540)

## SERENADE

(511)

5 Sredstva za uništavanje životinjskih štetočina; fungicidi, herbicidi.

---

---

(210) **BAZ2526659A** (220) 11/04/2025

(442) 30/09/2025

(732) **Parser compliance d.o.o.,**

**Ulica Franje Patračića 6, 10000 Zagreb,  
HR**

(740) "INTELBIRO" d.o.o.

(540)

## PARSER COMPLIANCE

(511)

16 Publikacije u području pravne usklađenosti; tiskarski proizvodi; brošure.;

35 Provjera poslovanja; konzultacije u svezi vođenje poslova; stručne poslovne konzultacije; konzultantske usluge za komunikacijske strategije za oglašavanje;

konzultantske usluge za komunikacijske strategije za odnose s javnošću; podugovaranje (usluge podugovaranja) [komercijalna pomoć]. ;

41 Akademije [obuka]; prevodilačke usluge; organiziranje i vođenje konferencija; organiziranje i vođenje radionica za stručno osposobljavanje; organiziranje i vođenje seminara.;

42 Programiranje računala; iznajmljivanje računala; savjetovanje u svezi s računalnom sigurnosti; konzultantske usluge u svezi s računalnim softverom; izrada [koncipiranje] računalnih programa; analiza računalnih sustava; projektiranje računalnih sustava; savjetodavne usluge u vezi s računalnom tehnologijom; usluge savjetovanja u području sigurnosti podataka; konzultantske usluge u svezi s informacijskom tehnologijom. ;

45 Revizija pravne usklađenosti; usluge izrade pravnih dokumenata; sudske istrage; licenciranje [pravne usluge] u okviru izdavanja softvera; ustupanje licenci za softvere [pravne usluge]; revizija regulatorne usklađenosti.

---

---

(210) **BAZ2526660A** (220) 14/04/2025

(442) 30/09/2025

(300) 019171359

11/04/2025

EM

(732) **NOVOMATIC AG,**

**Wiener Strasse 158, 2352  
Gumpoldskirchen, AT**

(740) MSA IP

(540)

## SIZZLING TIMES

(511)

9 Kompjuterski hardver, posebno za mašine za igre na sreću, slot mašine [mašine za igre], terminale za video lutriju [automate za igre] sa ili bez isplate nagrada; elektronske komponente za igre na sreću; elektronski, magnetni ili biometrijski mediji za skladištenje i oprema za upravljanje uređajima za igre na sreću; softver, posebno za slot igre, za igranje igara vještine ili igara na sreću, za mašine za igre na sreću putem telekomunikacionih mreža i/ili intemeta sa ili bez isplate nagrade; softver za klađenje sa ili bez isplate nagrade, posebno koristeći komunikacijske uređaje; kompjuterski hardver i/ili softver za kladionice; tokeni, tiketi i elektronski, magnetni ili biometrijski mediji i oprema za skladištenje, za upravljanje aparatima za igre na sreću. ;

28 Igre, posebno igre na sreću, kazino igre, igre za slot mašine [mašine za igre], sa ili bez isplate nagrade; slot mašine [mašine za igre]; aparati za igre na sreću sa ili bez isplate nagrade; igre i mašine za igre na sreću putem intemeta ili preko telekomunikacionih mreža ili preko umreženih uređaja za igre; kućišta za mašine za igre na sreću; električni, elektronski ili elektromehanički aparati za sprovođenje igara na sreću; bingo igre, igre na sreću, video igre na sreću, umrežene ili neumrežene; mašine za igranje igara vještine ili igara na sreću. ;

41 Organizovanje igara i igara na sreću, posebno preko

komunikacionih mreža; pružanje usluga onlajn igara, usluga onlajn kockanja, posebno putem softvera za igre koji se ne može preuzeti; upravljanje [organizacija] usluga igara na sreću; rukovođenje i iznajmljivanje mašina za igre na sreću i mašina za igre; pružanje usluge kazina, upravljanje kladionicama, bingo salonima i/ili kancelarijama za igre na sreću; upravljanje objektima za igre na sreću i arkadne igre i/ili onlajn internet kazinama i platformama za klađenje; usluge pružanja informacija o igrama na sreću; pružanje usluga onlajn kockanja i igara preko komunikacionih mreža.

(210) **BAZ2526664A** (220) 16/04/2025

(442) 30/09/2025

(732) **Benjamin Čengić,**

**Malta 25, 71000 Sarajevo, BA**

(540)



(531) 5.5

(511)

6 3D zidne umjetnine od neplemenitih metala; Umjetnička djela i dekoracije, uključujući skulpture, izrađena prvenstveno od neplemenitih metala; Zidni ukrasi od neplemenitih metala.;

9 Multimedijalne datoteke koje se mogu preuzeti; Audio/ vizuelni i fotografski uređaji. ;

14 Amajlije [nakit]; amuleti [nakit]; bedževi od plemenitih metala; bedževi za revere od plemenitih metala; biste od plemenitih metala; bižuterijski proizvodi; blagdanski ukrasi [figurice] od plemenitih metala, osim ukrasa za drvca; broševi [nakit]; dekorativni artikli [drangulije ili nakit] za osobnu uporabu; dekorativni broševi [nakit]; dječji nakit; dugmad za manžete i igle za kravate; figurice [ukrasi] obložene plemenitim metalom; figurice [ukrasi] od plemenitog metala; gumene ili silikonske narukvice s uzorkom ili porukom; identifikacijske narukvice [nakit]; klipse [naušnice]; nakit; narukvice [nakit]; naušnice; ogrlice [nakit]; privjesci; privjesci za ključeve; privjesci za lančice; privjesci za ogrlice i narukvice [nakit]; prstenje [nakit]; ukrasni broševi [nakit]; umjetnička djela i ukrasi, uključujući skulpture, prvenstveno izrađene od plemenitih ili poluplemenitih metala ili kamenja ili njihovih imitacija ili su njima presvučeni; zidne umjetnine od plemenitih metala u 3D-u.;

16 3D zidne umjetnine od kartona; 3D zidne umjetnine od papira; Crteži; Grafičke reprodukcije; Grafičke slike; Grafički crteži; Grafički umjetnički ispisi; Gravure; Gravure i njihove reprodukcije; Reprodukcije, grafičke; Reprodukcije slika; Slike; Slike u obliku crteža; Slike u obliku štampanih

fotografija; Slike u obliku umjetničkih slika; Slike [umjetničke]; Umjetničke reprodukcije; Umjetničke slike, uokvirene ili neuokvirene; Slike i kaligrafski radovi; Poklon kesice; Poklon kutije; Poklon omoti; 3D naljepnice za upotrebu na svim površinama; Aplikacije u obliku naljepnica; Bilježnice za crtanje; Blokovi [notesi]; Blokovi za crtanje; Bojanke; Bojanke za odrasle; Čestitke; Džepne bilježnice; Džepni rokovnici; Foto albumi i kolekcionarski albumi; Fotografije; Fotografske reprodukcije; Grafičke reprodukcije; Grafičke umjetničke reprodukcije; Ilustrirane bilježnice; Kartice za pisanje kratkih poruka; Kartice za pitanja za igre kviza; Kolaži; Ljepljive zidne dekoracije od papira; Naljepnice [dekalkomanije]; Notesi; Odštampani preslikani motivi za vez ili aplikacije od tkanine; Označivači stranica u knjizi; Plakati napravljeni od papira; Plakati [posterij]; Reprodukcije, grafičke; Samoljepljive naljepnice; Samoljepljive papirne etikete; Skice; Slike [štampane]; Štampane fotografije; Štampane umjetničke reprodukcije; Štampani vizuelni prikazi; Sveske za pisanje i crtanje; Sveske za skiciranje; Umjetničke reprodukcije; Umjetničke slike; Uokvirene fotografije; Uokvireni posterij; Uramljene fotografije; Uzorci za precrtavanje [kopije]; Zidne naljepnice; Zidni grafikoni; Kartonski podmetači za čaše za pivo; Kartonski stoni podlošci; Kartonski stoni podmetači; Papirni podmetači; Plakati, papirnati ili kartonski.;

18 Koferi; Mali ruksaci; Neseseri; Novčanici, ne od plemenitog metala; Platnene torbe; Pletene torbe; Prtljag, torbe, novčanici i drugi proizvodi za nošenje; Ranci; Ruksaci; Torbe. ;

19 Umjetnička djela i dekoracije, uključujući skulpture, izrađeni prvenstveno od nemetalnih mineralnih materijala, kao što su kamen, bitumen ili beton ili zamjene za njih.;

21 3D zidne umjetnine od gline; 3D zidne umjetnine od keramike; 3D zidne umjetnine od porcelana; 3D zidne umjetnine od stakla; 3D zidne umjetnine od terakote; Figurice od porculana, keramike, gline, terakote ili stakla; Umjetnička djela i dekoracije, uključujući skulpture, izrađene prvenstveno od keramike ili stakla ili zamjene za njih; Umjetnički predmeti od porculana, keramike, gline, terakote ili stakla; Držači posuda za cvijeće; Držači za bukete; Držači za cvijeće; Korpe za biljke; Korpe za cvijeće; Porcelanske saksije (posude) za cvijeće; Posude za cvijeće; Potporni štapovi za biljke u saksijama; Saksije; Vaze; Podmetači, ne od papira ili tekstila; Tanjiri suvenirni.;

25 Pokrivala za glavu; Bermude; Blejzeri; Bodiji za bebe i malu djecu; Čarape; Dječija odjeća; Dječiji bodiji; Dukserice; Ešarpe [šalovi]; Haljine; Havajske košulje; Jakne [odjeća]; Kabanice; Kecelje; Kombinezoni [odjeća]; Košulje; Kratke majice (topići); Kravate; Ležerna odjeća; Ležerne pantalone; Majice; Majice bez naramenica; Majice bez rukava; Majice bez rukava (top); Majice kratkih rukava; Majice kratkih rukava sa štampanim uzorcima; Majice za bebe; Majice za trčanje; Marame [odjeća]; Marame [odjevni predmeti]; Muška odjeća; Odjeća; Odjeća za bebe; Odjeća za dječake; Odjeća za djevojčice; Odjeća za muškarce, žene i djecu; Odjeća za žene; Odjevni predmeti; Odjevni predmeti koji se nose oko vrata; Šalovi, marama; Šorcevi; Sportska odjeća; Trenerke; Odjeća za spavanje; Pidžame; Cipele; Espadrile; Ležerna obuća; Muška i ženska obuća; Obuća za slobodno vrijeme; Papuče; Patike; Sportska obuća; Tregeri; Manžetne [odjevni predmeti].;

26 Aplikacije od tkanine [pozamanterija]; Broševi [odjevni pribor]; Odjevni dodaci, artikli za prišivanje i dekorativni tekstilni artikli; Ukrasne značke; Cvijeće, umjetno; Umjetni cvjetovi za pričvršćivanje na odjeću.;

27 Frizovi [netekstilne zidne tapiserije]; Murali (zidne tapete) [netekstilni]; Netekstilne zidne obloge; Netekstilne zidne tapete; Netekstilni viseći zidni ukrasi; Ručno izrađene netekstilne tapiserije; Tapete, tekstilne; Tekstilne zidne obloge; Vinilne zidne tapete; Zidne obloge; Zidne tapete; Zidne tapete sa 3D vizuelnim efektima; Zidne tapete sa tekstilnim pokrovom; Zidne tapete u obliku ukrasnih ljepljivih zidnih obloga u prirodnoj veličini.;

28 Dječije igračke; Dječije zvečke sa prstenovima za grickanje; Društvene igre; Drvene igračke; Elektronske igračke; Figurice za igru; Igračke; Igračke za kućne ljubimce; Igre; Plišane igračke.;

41 Izdavanje plakata; Objavljivanje fotografija; Usluge grafičke obrade, osim u reklamne svrhe; Administracija [organizacija] kulturnih aktivnosti; Dodjela [organizovanje] nagrada; Festivali (Organizovanje -) u rekreativne svrhe; Izvođenje kulturnih događanja; Kulturne aktivnosti; Kulturne usluge; Online interaktivna zabava; Online usluge umjetničkih galerija putem telekomunikacione veze; Organizacija i vođenje kulturnih aktivnosti; Organizacija kongresa i konferencija za kulturne i obrazovne svrhe; Organizacija kulturnih događaja u zajednici; Organizacija zabavnih i kulturnih događaja; Organizovanje događaja u kulturne, zabavne i sportske svrhe; Organizovanje događanja u kulturne svrhe; Organizovanje društveno sportskih i kulturnih događaja; Organizovanje festivala; Organizovanje festivala u zabavne svrhe; Organizovanje festivala u kulturne svrhe; Organizovanje i pripremanje izložbi u zabavne svrhe; Organizovanje kulturnih i umjetničkih događaja; Organizovanje kulturnih priredbi; Organizovanje priredbi; Organizovanje priredbi u kulturne svrhe; Organizovanje priredbi u zabavne svrhe; Organizovanje vizuelnih i muzičkih zabava; Organizovanje vizuelnih zabava; Pružanje audio i vizuelnih medija putem komunikacionih mreža; Pružanje fotografija online, koje se ne mogu preuzeti; Pružanje slika online, koje se ne mogu preuzeti; Umjetničke izložbe uz korištenje virtualne stvarnosti; Usluge interaktivne zabave; Usluge umjetničkih izložbi koristeći virtualnu stvarnost; Usluge umjetničkih galerija; Usluge umjetničkog oslikavanja zidova; Vođenje kulturnih aktivnosti; Zabava putem Interneta; Izvođenje živih nastupa; Pružanje zabave uživo; Usluge nastupanja uživo; Usluge zabave uživo; Zabavni prikazi uživo.;

42 Komercijalni umjetnički dizajn; Dizajn umjetničkih djela; Grafički dizajn.

(210) **BAZ2526665A** (220) 16/04/2025

(442) 30/09/2025

(732) **NINGBO AUX ELECTRIC CO., LTD., No. 1166 Mingguang North Road, Jiangshan Town, Yinzhou District, Ningbo City, Zhejiang Province, CN**

(740) "Živko Mijatović & Partners" d.o.o.

(540)

**AUX**

(531) 27.5

(511)

7 Mašine za pranje veša; usisivači za prašinu; uređaji protiv grinja; aparati za vakumiranje; ultrazvučne kade za čišćenje; blenderi velike brzine; mašine za sjeckanje mesa, električne; sokovnici, električni; kompresori za klima uređaje; pumpe (dijelovi mašina i motora); kompresori (dijelovi mašina i motora); kompresorske mašine; kompresorske pumpe; kompresori za uređaje za uklanjanje vlage; električni kompresori; kompresori za frižidere; vazdušni kondenzatori; kondenzatori za vazduh; električni motori; ventili (dijelovi mašina); roboti za košenje; samostalni roboti za pakovanje; industrijski roboti za zavarivanje; roboti za čišćenje cijevi; industrijski roboti.;

9 Električni pretvarači; strujni transformatori; transformatori (za struju); prenosivi punjači; mjerni instrumenti; mjerni uređaji, električni; baterije, električne; punjači baterija; kućišta za akumulatore; stanice za punjenje električnih vozila; prekidači, električni; indikatori gubitka struje; regulatori preopterećenja napona; materijali za električne vodove (žice, kablovi); prenosnici elektronskih signala; modemi; prekidači strujnog kola; solarne ploče za proizvodnju električne energije; visokofrekventni aparati; električne instalacije za daljinsko upravljanje industrijskim procesima; brojači; računari; računarski softveri, snimljeni; računarski programi, koji se mogu preuzimati; mjerači protoka; invertori struje; distribucione konzole (za struju); razvodni ormani (za struju); aparati za obradu podataka; indikatori za količinu; radio aparati; transponderi; ispravljači struje; električni aparati za komutaciju; brojila električne energije; elektronski uređaji za mjerenje.;

11 Grijalice za kupatila; električne slavine; frižideri; zamrzivači; električni grijači vode; gasni grijači za vodu; uređaji za pravljenje leda; čebad, električna, koja nisu za medicinsku upotrebu; električni vodeni termofori; plafonska rasvjeta; ugradni reflektori; plafonski ventilatori sa svjetlom; svjetleće trake; sijalice; spoljašna rasvjeta; električni fenovi za kosu; radijatori, električni; stone grijalice; topli stolovi; električni grijači za tijelo sa punjenjem od soli; vodokotlići i oprema za njih; stone lampe; noćna svjetla; električne kadice za stopala; glave tuševa; slavine; bojleri; ovlaživači vazduha; ventilatori (za klimatizaciju); odvlaživači; parne mašine za peglanje tkanina; električni ventilatori; ventilatori; sušilice veša, električne; sušilice obuće, električne; ventilatori bez lopatica; električni aparati za kuhanje pirinča; uređaji za kuhanje pod pritiskom, električni; lonci za sporo kuhanje, električni; dispenceri hladne i tople vode; aparati za pripremanje čaja; roštilji, električni; električni tiganji za palačinke; električni vok tiganji; prečišćivači vode; friteze na vruć vazduh; kuhala-termosi za vodu, električni; električni aparati za kuhanje jaja; električna kuhala za vodu; električni čajnici; lonci za kuhanje, električni; električni šporeti; električne pećnice; električni parni lonac; posude za zagrijavanje; stoni sterilizatori; instalacije za klimatizaciju; robotski prečišćivači vazduha za upotrebu u domaćinstvu; električne mašine za pravljenje mlijeka od soje.

(210) **BAZ2526666A** (220) 17/04/2025

(442) 30/09/2025

(732) **iHerb, LLC,****17400 Laguna Canyon Rd., Suite 400,  
Irvine, CA 92618, US**

(740) MSA IP

(540)

**IHERB**

(511)

35 Usluge online maloprodaje koje uključuju prodaju dodataka prehrani, naime vitamini, minerali, bilje, organska hrana, esencijalne masne kiseline, aminokiseline, homeopatski proizvodi za liječenje, proizvodi za aromaterapijsko liječenje, sportski i atletski suplementi, riblje ulje, biljna ulja, enzimi, zaslađivači, antioksidansi, proizvodi za ličnu njegu, uključujući kreme za tijelo, ulja za tijelo, tonici za kožu, maske za lice, losioni za ruke i tijelo, gelovi za tuširanje za ruke i tijelo, balzami za usne, šamponi, regeneratori za kosu, kreme za sunčanje, kreme za brijanje, kreme za kožu, ulja za kupanje, soli za kupanje, sapuni za kupanje, sapuni za ruke, sapuni u ploči, sjenila za oči, ruževi za usne, sredstva za skidanje šminke, maškare, lakovi za nokte, dezodoransi, sredstva za dezinfekciju ruku i boje za kosu, proizvodi za upotrebu u domaćinstvu, uključujući višenamjenska sredstva za čišćenje, sredstva za čišćenje stakla, osvježivače zraka, sredstva za čišćenje tepiha, sapune, deterdžente za pranje suda, deterdžente za veš, kuhinjski pribor, sportske i bodibilding dodatke ishrani, proizvode za njegu beba i djece, uključujući igračke, pelene, maramice bez lijekova, kreme za osip od pelena bez lijekova, multivitamine, sirupe protiv kašlja, kapi za uši, zavoje, paste za zube, šampone, gelove za tuširanje, sapune, kupke s mjehurićima, dječiju hranu, kekse, sokove s voćem i aromatizirane praškove koji se dodaju u mlijeko, uređaje povezane sa zdravljem i kondicijom, uključujući: četkice za zube, strugače za jezik i proizvode za aromaterapiju, testne setove za pH vrijednosti, trudnoću, ljudsku krvnu grupu, testiranje ljudske krvi, kutije za tablete, mikser za piće, prečišćivače zraka, boce za vodu, svijeće, proizvodi za hranu i namirnice, uključujući kakao, čaj, kafu, brašno, nutritivne pločice, mlijeko, orašaste plodove, začine, so, zaslađivače, voće, med, čokoladu, ulja za kuhanje, rižu, rezance, kekse, krekeri, bombone, puter od kikirikija, smjese za palačinke i vafle, smjese za hljeb i kekse, proizvode za njegu kućnih ljubimaca, uključujući šampone, regeneratore za dlaku, dodatke ishrani, multivitamine, minerale, poslastice za mačke, poslastice za pse i sredstva za odbijanje buha i krpelja.

(210) **BAZ2526667A** (220) 18/04/2025

(442) 30/09/2025

(732) **Vedat Rona,****Braće Derviševića Skeledžija 49, Brčko  
76100, BA**

(591) crna, bijela

(540)



(531) 26.4,27.5

(511)

42 Web i grafički dizajn; izrada i održavanje web stranica za druge; dizajn grafike i ličnosti za korporativni identitet.

(210) **BAZ2526668A** (220) 18/04/2025

(442) 30/09/2025

(732) **Sigma International d.o.o., Drinčićeva  
32a, 11102 Beograd, RS**(740) Advokatsko društvo "Sijerčić & Partneri"  
d.o.o.

(591) bijela, narandžasta, svijetlosiva

(540)



(531) 26.1,26.13,27.3,27.5,29.1

(511)

12 Terenska vozila (ATVs); komercijalna vozila (UTVs); motocikli za motokros; električni motocikli; električni skuteri kolicica za golf [vozila].;

25 Odjeća, obuća, pokrivala za glavu, naime odjeća, obuća i pokrivala za glavu za vozače motornih vozila, odjeća za motocikliste, rukavice za motocikliste, kožne rukavice za motocikliste, jakne za motocikliste, motociklistička odijela, voodopoma odijela za motocikliste, čizme za motocikliste, motociklistička odjeća od kože.;

28 Motorizovane daske za surfovanje; električne motorizovane daske za surfovanje.;

35 Usluge veleprodaje u vezi sa terenskim vozilima (ATVs), komercijalnim vozilima (UTVs), motociklima za motokros, električnim motociklima, električnim skuterima, kolicima za golf [vozilima], odjećom, obućom, pokrivalima za glavu, naime odjećom, obućom i pokrivalima za glavu za vozače motornih vozila, odjećom za motocikliste, rukavicama za motocikliste, kožnim rukavicama za motocikliste, jaknama za motocikliste, motociklističkim odijelima, voodopomim

odijelima za motocikliste, čizmama za motocikliste, motociklističkom odjećom od kože, motorizovanim daskama za surfovanje, rezervnim djelovima i dodatnom opremom za motorna vozila, nakitom, privjescima za ključeve, dodacima odjeći; onlajn usluge veleprodaje u vezi sa terenskim vozilima (ATVs), komercijalnim vozilima (UTVs), motociklima za motokros, električnim motociklima, električnim skuterima, kolicima za golf [vozilima], odjećom, obućom, pokrivalima za glavu, naime odjećom, obućom i pokrivalima za glavu za vozače motornih vozila, odjećom za motocikliste, rukavicama za motocikliste, kožnim rukavicama za motocikliste, jaknama za motocikliste, motociklističkim odijelima, vodootpim odijelima za motocikliste, čizmama za motocikliste, motociklističkom odjećom od kože, motorizovanim daskama za surfovanje, električnim motorizovanim daskama za surfovanje, rezervnim djelovima i dodatnom opremom za motorna vozila, nakitom, privjescima za ključeve, dodacima odjeći; usluge maloprodaje u vezi sa terenskim vozilima (ATVs), komercijalnim vozilima (UTVs), motociklima za motokros, električnim motociklima, električnim skuterima, kolicima za golf [vozilima], odjećom, obućom, pokrivalima za glavu, naime odjećom, obućom i pokrivalima za glavu za vozače motornih vozila, odjećom za motocikliste, rukavicama za motocikliste, kožnim rukavicama za motocikliste, jaknama za motocikliste, motociklističkim odijelima, vodootpim odijelima za motocikliste, čizmama za motocikliste, motociklističkom odjećom od kože, motorizovanim daskama za surfovanje, električnim motorizovanim daskama za surfovanje, rezervnim djelovima i dodatnom opremom za motorna vozila, nakitom, privjescima za ključeve, dodacima odjeći; onlajn usluge maloprodaje u vezi sa vozilima (ATVs), komercijalnim vozilima (UTVs), motociklima za motokros, električnim motociklima, električnim skuterima, kolicima za golf [vozilima], odjećom, obućom, pokrivalima za glavu, naime odjećom, obućom i pokrivalima za glavu za vozače motornih vozila, odjećom za motocikliste, rukavicama za motocikliste, kožnim rukavicama za motocikliste, jaknama za motocikliste, motociklističkim odijelima, vodootpim odijelima za motocikliste, čizmama za motocikliste, motociklističkom odjećom od kože, motorizovanim daskama za surfovanje, električnim motorizovanim daskama za surfovanje, rezervnim djelovima i dodatnom opremom za motorna vozila, nakitom, privjescima za ključeve, dodacima odjeći. ;

39 Iznajmljivanje terenskih vozila (ATVs), komercijalnih vozila (UTVs), motocikala za motokros, električnih motocikala, električnih skutera, kolica za golf [vozila], motorizovanih dasaka za surfovanje, električnih motorizovanih dasaka za surfovanje.

(210) **BAZ2526669A** (220) 18/04/2025

(442) 30/09/2025

(300) Ž-2024-2447

06/12/2024

RS

(732) **Sigma International d.o.o., Drinčićeva 32a, 11102 Beograd, RS**

(740) Advokatsko društvo "Sijerčić & Partneri" d.o.o.

(591) bijela, narandžasta

(540)



(531) 26.1,26.13,27.5,29.1

(511)

12 Terenska vozila (ATVs); komercijalna vozila (UTVs); motocikli za motokros; električni motocikli; električni skuteri; kolica za golf [vozila].;

25 Odjeća, obuća, pokrivala za glavu, naime odjeća, obuća i pokrivala za glavu za vozače motornih vozila, odjeća za motocikliste, rukavice za motocikliste, kožne rukavice za motocikliste, jakne za motocikliste, motociklistička odijela, vodootporna odijela za motocikliste, čizme za motocikliste, motociklistička odjeća od kože. ;

28 Motorizovane daske za surfovanje; električne motorizovane daske za surfovanje.;

35 Usluge veleprodaje u vezi sa terenskim vozilima (ATVs), komercijalnim vozilima (UTVs), motociklima za motokros, električnim motociklima, električnim skuterima, kolicima za golf [vozilima], odjećom, obućom, pokrivalima za glavu, naime odjećom, obućom i pokrivalima za glavu za vozače motornih vozila, odjećom za motocikliste, rukavicama za motocikliste, kožnim rukavicama za motocikliste, jaknama za motocikliste, motociklističkim odijelima, vodootpim odijelima za motocikliste, čizmama za motocikliste, motociklističkom odjećom od kože, motorizovanim daskama za surfovanje, električnim motorizovanim daskama za surfovanje, rezervnim djelovima i dodatnom opremom za motorna vozila, nakitom, privjescima za ključeve, dodacima odjeći; onlajn usluge veleprodaje u vezi sa terenskim vozilima (ATVs), komercijalnim vozilima (UTVs), motociklima za motokros, električnim motociklima, električnim skuterima, kolicima za golf [vozilima], odjećom, obućom, pokrivalima za glavu, naime odjećom, obućom i pokrivalima za glavu za vozače motornih vozila, odjećom za motocikliste, rukavicama za motocikliste, kožnim

rukavicama za motocikliste, jaknama za motocikliste, motociklističkim odijelima, voodootpomim odijelima za motocikliste, čizmama za motocikliste, motociklističkom odjećom od kože, motorizovanim daskama za surfovanje, električnim motorizovanim daskama za surfovanje, rezervnim djelovima i dodatnom opremom za motorna vozila, nakitom, privjescima za ključeve, dodacima odjeći; usluge maloprodaje u vezi sa terenskim vozilima (ATVs), komercijalnim vozilima (UTVs), motociklima za motokros, električnim motociklima, električnim skuterima, kolicima za golf [vozilima], odjećom, obućom, pokrivalima za glavu, naime odjećom, obućom i pokrivalima za glavu za vozače motornih vozila, odjećom za motocikliste, rukavicama za motocikliste, kožnim rukavicama za motocikliste, jaknama za motocikliste, motociklističkim odijelima, voodootpomim odijelima za motocikliste, čizmama za motocikliste, motociklističkom odjećom od kože, motorizovanim daskama za surfovanje, električnim motorizovanim daskama za surfovanje, rezervnim djelovima i dodatnom opremom za motorna vozila, nakitom, privjescima za ključeve, dodacima odjeći; onlajn usluge maloprodaje u vezi sa vozilima (ATVs), komercijalnim vozilima (UTVs), motociklima za motokros, električnim motociklima, električnim skuterima, kolicima za golf [vozilima], odjećom, obućom, pokrivalima za glavu, naime odjećom, obućom i pokrivalima za glavu za vozače motornih vozila, odjećom za motocikliste, rukavicama za motocikliste, kožnim rukavicama za motocikliste, jaknama za motocikliste, motociklističkim odijelima, voodootpomim odijelima za motocikliste, čizmama za motocikliste, motociklističkom odjećom od kože, motorizovanim daskama za surfovanje, električnim motorizovanim daskama za surfovanje, rezervnim djelovima i dodatnom opremom za motorna vozila, nakitom, privjescima za ključeve, dodacima odjeći. ;

39 Iznajmljivanje terenskih vozila (ATVs), komercijalnih vozila (UTVs), motocikala za motokros, električnih motocikala, električnih skutera, kolica za golf [vozila], motorizovanih dasaka za surfovanje, električnih motorizovanih dasaka za surfovanje.

(210) **BAZ2526670A** (220) 18/04/2025  
(442) 30/09/2025

(732) **Tianjin Wanda Tyre Group Co., Ltd., Animal husbandry Institute Road, Yixingbu Town, Beichen District, Tianjin City, CN**

(740) Marić & Co advokatsko društvo d.o.o.  
(540)

**WDT**

(511)

12 Automobilske gume; unutrašnje gume za bicikle; pneumatske gume; gume za bicikle; gume za točkove vozila; spoljni omotači pneumatskih guma; oprema za popravku pneumatskih guma; unutrašnje gume za pneumatike; gazišta za protektiranje guma; tvrde gume za točkove vozila; gume za točkove aviona; pneumatici bez unutrašnje gume za bicikle.

(210) **BAZ2526671A** (220) 18/04/2025

(442) 30/09/2025

(732) **Centar za razvoj i ekonomiku prirodnih resursa Bosansko Grahovo,**

**Sarajevska broj 1, 80270 Bosansko Grahovo, BA**

(591) zlatna, smeđa

(540)



(531) 3.13,5.13,26.1,26.5,27.5,29.1

(511)

29 Hladetine (želei);

30 Med.

(210) **BAZ2526672A** (220) 21/04/2025

(442) 30/09/2025

(732) **Barsa d.o.o.,**

**Ilovača bb, 73000 Goražde, BA**

(591) crna, svijetlo smeđa

(540)



(531) 5.3,27.5,29.1

(511)

15 Mehanički muzički instrumenti i njihovi dijelovi; Muzičke kutije; Električni i elektronski muzički instrumenti; Žice, trstike za puhačke instrumente, klinove i pedale za muzičke instrumente; Zvučne viljuške, ključevi za štimanje muzičkih instrumenata, Kolofonijum za žičane muzičke instrumente.

(210) **BAZ2526673A** (220) 22/04/2025

(442) 30/09/2025

(732) **“MAOČANKA - COMMERCE” d.o.o.**  
**Maoča,****Maoča bb, 76208 Maoča, Brčko distrikt,**  
**BA**

(740) “LINEA SERVICES” d.o.o. Sarajevo

(540)

## MERAKLIJA

(511)

33 Alkoholna pića na bazi voća; rakija; voćna rakija.

(210) **BAZ2526675A** (220) 23/04/2025

(442) 30/09/2025

(732) **“Kumaro” Milan Kajiš s.p. Banja Luka,****Braće Pišteljića 1, 78000 Banja Luka,**  
**BA**

(591) žuta, bijela, plava, zelena

(540)



(531) 1.5,24.17,27.5,29.1

(511)

12 Autobusi; Putnički autobusi; Kamioni.;

16 Štampani materijal; Periodične publikacije; Knjige;  
Fotografije (štampane); Štampane publikacije; Čestitke,  
razglednice. ;28 Lopte za igru; Igračke; Kockice; Društvene igre; Igre;  
Aparati za igre; Igre na tabli; Plišane igračke; Pazle; Karte  
za igru; Makete (igračke); Figure (igračke). ;35 Reklamiranje preko plakata; Reklamiranje; Reklamiranje  
na radiju; Reklamiranje preko televizije; Reklamiranje na  
računarskoj mreži; Dizajniranje reklamnog materijala.;41 Zabavni parkovi; Razonoda; Učenje na daljinu; Nastava,  
obuka; Usluge igara pruženih onlajn sa računarske mreže;  
Organizovanje i sprovođenje koncerata.(210) **BAZ2526676A** (220) 24/04/2025

(442) 30/09/2025

(732) **SHENZHEN KANION APPLIANCE CO.,**  
**LIMITED,****412 Baoneng Automobile Bldg, No.**  
**128, Liyuan Road, Sungang, Luohu**  
**District, Shenzhen China 518000, CN**

(740) Dragan Mićunović

(540)

## KANIONco

(511)

11 Aparati za hlađenje vazduha; filteri za klima uređaje;  
uređaji za klimatizaciju; uređaji za filtriranje vazduha;  
ventilatori za klima uređaje; postrojenja za grijanje toplom  
vodom; radijatori za centralno grijanje; ovlaživači vazduha za  
radijatore centralnog grijanja; aparati za sušenje za upotrebu  
u sistemima grijanja, ventilacije, sistemima klimatizacije i  
rashladnim sistemima; klima uređaji; instalacije za hlađenje  
vode; aparati i mašine za pročišćavanje vazduha; rashladni  
uređaji i postrojenja; električni ventilatori s rashladnim  
napravama na isparavanje; električni ventilatori kao dio  
kućnih instalacija klima uređaja; uređaji i postrojenja za  
klimatizaciju, hlađenje zraka i ventilaciju; toplotne pumpe;  
ovlaživači; odvlaživači.(210) **BAZ2526680A** (220) 25/04/2025

(442) 30/09/2025

(732) **Rothmans of Pall Mall Limited,****Route de France 17, Boncourt 2926,**  
**CH**

(740) “Živko Mijatović &amp; Partners” d.o.o.

(540)

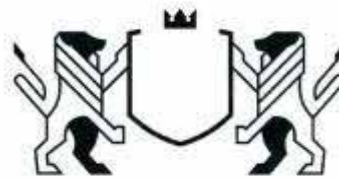

(531) 3.1,24.1,24.9

(511)

34 Cigarete; duhan, sirov ili prerađen; rezani duhan; duhan  
za lule; proizvodi od duhana; zamjene za duhan (koje  
nisu za upotrebu u medicini); cigare; cigarilosi; upaljači za  
cigarete za pušače; upaljači za cigare za pušače; šibice;  
proizvodi za pušače; papir za cigarete; tube za cigarete;  
filteri za cigarete; džepne mašine za motanje cigareta;  
ručne mašine za punjenje papirnih tuba duhanom;  
elektronske cigarete; tečnost za elektronske cigarete;  
proizvodi od duhana koji se zagrijavaju; elektronski uređaji i  
njihovi dijelovi koji služe za zagrijavanje duhana.

(210) **BAZ2526681A** (220) 30/04/2025

(442) 30/09/2025

(732) **Sandoz AG,****Viaduktstrasse 3, 4051 Basel, CH**

(740) MSA IP

(540)

**LINEXULTRA**

(511)

5 Farmaceutski preparati, dijetetske supstance prilagođene za medicinsku upotrebu, dodaci prehrani prilagođeni za medicinsku upotrebu.

(210) **BAZ2526682A** (220) 16/04/2025

(442) 30/09/2025

(732) **Salteks doo,****Nahorevska 106, 71000 Sarajevo, BA**

(591) crna, bijela

(540)

**SYMBOL**

(531) 5.3,27.5

(511)

16 Papir, karton i određeni proizvodi izrađeni od tih materijala, kao i kancelarijski materijal.;

18 Koža, imitacija kože i određeni proizvodi napravljeni od tih materijala.;

25 Odjeća, obuća i pokrivala za glavu za ljude.

(210) **BAZ2526683A** (220) 30/04/2025

(442) 30/09/2025

(732) **“E-LINE” Društvo za računarski i telekomunikacijski inženjering d.o.o. Sarajevo,****Dejzina Bikića broj 4B, Centar, Sarajevo, BA**

(740) Admir Spahić

(591) plava, crvena, svijetlozelena, žuta, bijela

(540)



(531) 1.5,26.11,27.5,29.1

(511)

9 Elektroničke baze podataka snimljene na nosačima podataka; Mobilne aplikacije; Računalni softver; Softver za obradu podataka; Softver za elektroničku trgovinu; Softver za fakturiranje; Softver za hotelsko upravljanje; Softver za izradu poslovnih izvještaja; Softver za upravljanje financijama; Softver za upravljanje rezervacijama; Softver za upravljanje robnim zalihama; Softver za vođenje poslovanja.;

35 Elektronička obrada narudžbi; Oglašavanje putem interneta; Poslovno savjetovanje; Pružanje internetskih trgovina na mreži; Upravljanje poslovanjem; Upravljanje zalihama za druge.;

42 Hosting računalnih web stranica; Razvoj računalog softvera; Razvoj mobilnih aplikacija; Savjetovanje u oblasti informacione tehnologije (IT); Savjetovanje u vezi s računalnim softverom; Pružanje softvera kao usluge (SaaS); Održavanje računalog softvera.

(210) **BAZ2526684A** (220) 05/05/2025

(442) 30/09/2025

(732) **Shenzhen SKE Technology Co., Ltd., Building 3, Antuoshan High-tech Industrial Park, Shaer Community, Shajing Street, Baoan District, Shenzhen City, Guangdong Province, 518000, CN**

(740) “LINEA SERVICES” d.o.o. Sarajevo

(540)

**PULX**

(511)

34 Duhan; Naprave za zagrijavanje duhana za potrebe inhaliranja; Šibice; Spremnici za plin za upaljače za cigarete; Filteri za cigarete; Arome za upotrebu u elektronskim cigaretama, osim eteričnih ulja; Elektronske cigarete; Tečni rastvori za upotrebu u elektronskim cigaretama; Elektronske cigarete za upotrebu kao alternativa tradicionalnim cigaretama; Oralni raspršivači za pušače; Zamjene za duhan (za nemedicinsku upotrebu); Tečne otopine nikotina za upotrebu u elektronskim cigaretama; Jednokratni oralni isparivači za pušenje koji se prodaju napunjeni biljnim glicerinom; Ulošci za elektronske cigarete koji se prodaju napunjeni biljnim glicerinom; Usnici za elektronske cigarete; Futrole za elektronske cigarete i pribor za elektronske cigarete; Oralni isparivači za pušenje koji se prodaju napunjeni biljnim glicerinom; Bezdimni duhan; Cigarete koje sadrže zamjene za duhan za nemedicinske potrebe; Elektronske nargile.

(210) **BAZ2526685A** (220) 05/05/2025

(442) 30/09/2025

(732) **Shenzhen SKE Technology Co., Ltd., Building 3, Antuoshan High-tech Industrial Park, Shaer Community, Shajing Street, Baoan District, Shenzhen City, Guangdong Province, 518000, CN**

(740) "LINEA SERVICES" d.o.o. Sarajevo

(540)

## PULX AIR

(511)

34 Duhan; naprave za zagrijavanje duhana za potrebe inhaliranja; šibice; spremnici za plin za upaljače za cigarete; filteri za cigarete; arome za upotrebu u elektronskim cigaretama, osim eteričnih ulja; elektronske cigarete; tečni rastvori za upotrebu u elektronskim cigaretama; elektronske cigarete za upotrebu kao alternativa tradicionalnim cigaretama; oralni raspršivači za pušače; zamjene za duhan (za nemedicinsku upotrebu); tečne otopine nikotina za upotrebu u elektronskim cigaretama; jednokratni oralni isparivači za pušenje koji se prodaju napunjeni biljnim glicerinom; ulošci za elektronske cigarete koji se prodaju napunjeni biljnim glicerinom; usnici za elektronske cigarete; futrole za elektronske cigarete i pribor za elektronske cigarete; oralni isparivači za pušenje koji se prodaju napunjeni biljnim glicerinom; bezdimni duhan; cigarete koje sadrže zamjene za duhan za nemedicinske potrebe; elektronske nargile.

(210) **BAZ2526686A** (220) 06/05/2025

(442) 30/09/2025

(732) **Mljekara PAĐENI d.o.o.,  
Plana bb, 89230 Bileća, BA**

(740) PRO-PATENT d.o.o.

(591) plava, zelena, bijela, crna

(540)



(531) 26.1,26.2,27.5,29.1

(511)

29 Jogurt; kefir; kiselo mlijeko; mlijeko; mliječni frapei; mliječni napici u kojima mlijeko prevladava; mliječni proizvodi; namazi koji sadrže mast, za kruh; smetana [kiselo vrhnje]; sirevi; surutka od mlijeka; tučeno vrhnje; vrhnje [mliječni proizvod].;

39 Ambalažiranje proizvoda; otprema [usluge otpreme].;

42 Bakteriološka istraživanja; laboratorijske, znanstvene usluge.

(210) **BAZ2526687A** (220) 28/04/2025

(442) 30/09/2025

(732) **Alexion Pharmaceuticals, Inc.,  
121 Seaport Boulevard, Boston, MA  
02210, US**

(740) Marić &amp; Co advokatsko društvo d.o.o.

(540)

## KLYGEFA

(511)

5 Farmaceutski preparati i supstance.

(210) **BAZ2526689A** (220) 28/04/2025

(442) 30/09/2025

(732) **Rhomax S.A.,  
Rue de Rive 10, 1204 Ženeva, CH**

(740) Advokatsko društvo "Sijerčić &amp; Partneri" d.o.o.

(540)

## RHOMAX

(511)

35 Poslovno upravljanje, uvoz i izvoz i usluge trgovanja u energetske sektoru. ;

37 Vađenje rude, bušenje nafte i gasa.;

39 Transport i skladištenje robe.;

40 Obradivanje i prerada materijala, naime, usluge prerade i prečišćavanja nafte.

(210) **BAZ2526690A** (220) 30/04/2025

(442) 30/09/2025

(732) **Ajmal Group LLC,  
Office No. 201, Fabson Import and  
Exports, Wadi Al Safa, 5th Bur Dubai,  
AE**

(740) Zajednička advokatska kancelarija Nenad Baroš i Feđa Bičakčić

(591) crna, bijela

(540)



(531) 26.4,26.13,27.5

(511)

35 Pomoć u vođenju poslova, obavještenja o poslovima, agencija za uvoz-izvoz, agencije za komercijalne obavijesti, analize troškova, distribucija reklamnog materijala, savjeti o organizaciji i vođenju poslova, savjetovanje o osoblju, savjetovanje o vođenju poslova, predstavljanje/demonstracija proizvoda, neposredno oglašavanje poštom, ažuriranje reklamnog materijala, podjela (distribucija) uzoraka, usluge stručnjaka za poslovnu efikasnost, istraživanje tržišta, procjene poslovne djelatnosti, istraživanja za poslove, iznajmljivanje reklamnog materijala, savjetovanje o organizaciji poslova, objavljivanje reklamnih tekstova, oglašavanje, radijsko oglašavanje i reklamiranje, istraživanje za poslove, usluge odnosa s javnošću, televizijsko reklamiranje, uređivanje izloga, savjetodavne usluge za upravljanje preduzećima, manekenske usluge za oglašavanje ili promociju prodaje, istraživanje tržišta, vođenje informatičkih kartoteka, stručne poslovne konsultacije/savjetovanje, reklamiranje dopisnim putem, organizovanje trgovačkih sajmova, online oglašavanje na računarskim mrežama, prezentacija robe putem komunikacionih medija, u maloprodajne svrhe, komercijalni savjeti i informacije potrošačima pri odabiru proizvoda i usluga, usluge spoljne pomoći- outsourcing (pomoć u poslovanju), pisanje marketinških tekstova, sastavljanje statističkih podataka, nacrt stranica u reklamne svrhe, organizovanje modnih revija u promotivne svrhe marketing, usluge telemarketinga, optimizacija pretraživača u svrhu promocije prodaje, optimizacija pretraživača u svrhu promocije prodaje, usluge posredovanja u trgovini, pregovaranje i zaključenje komercijalnih transakcija za druge, pružanje poslovnih informacija putem web-stranice, omogućavanje on-line tržišta za kupce i prodavce roba i usluga, razvoj reklamnih koncepata, administracija programa vjernosti kupaca, sastavljanje indeksa informacija u komercijalne i reklamne svrhe, konsultanske usluge vezane za komunikacione strategije za reklamiranje, ciljani marketing, privremeni poslovni menadžment, plakatiranje [oglašavanje], usluge odnosa sa medijima, usluge korporativnih komunikacija, pružanje korisničkih recenzija u komercijalne ili reklamne svrhe, pružanje poretka prema mišljenju korisnika u komercijalne ili reklamne svrhe, profiliranje potrošača u komercijalne marketinške svrhe, priprema studija profitabilnosti poslovanja, organizacija i provođenje komercijalnih događaja, usluge obrade podataka [kancelarijske funkcije], usluge oglašavanja za stvaranje identiteta robne marke za druge, promocija robe posredstvom influensera, influencerski marketing, pronalaženje potencijalnih kupaca za druge, razvoj marketinških koncepata.

(210) **BAZ2526691A** (220) 30/04/2025

(442) 30/09/2025

(732) **Ajmal Group LLC,**

**Office No. 201, Fabson Import and Exports, Wadi Al Safa, 5th Bur Dubai, AE**

(740) Zajednička advokatska kancelarija Nenad Baroš i Feđa Bičakčić

(591) crna, bijela

(540)



(531) 26.4,26.13,27.5

(511)

3 Ambra [parfimerijski proizvod], sapun, kozmetički preparati za kupke, maske za uljepšavanje, mirisno drvo, sredstva za šminkanje, losioni za kosu, kedrovo eterično ulje, esencijalno limunsko ulje, kolonjske vode, kozmetika, lavandina voda, mirisna vodica, toaletna voda, tamjan, esencijalna ulja, eterična ulja, cvijetni ekstrakti [za parfeme], šminka, preparati za čišćenje. proizvodi za fumigaciju [mirisi], ulja za kozmetičke svrhe, ulje jasmína, ulje lavande, ulje za čišćenje, ulje za parfeme i mirise, ružino ulje, ulje za toaletne svrhe, jonon [parfimerijski proizvod], losioni za kozmetičke svrhe, mlijeko za čišćenje za toaletne potrebe, toaletni proizvodi, esencija mentola, menta za parfeme, mošus [parfimerijski proizvod], šamponi, parfemi, parfimerija, kozmetički preparati za njegu kože, puder za šminkanje, preparati za brijanje, deodorirani sapuni, proizvodi za parfimiranje posteljine, puder za toaletnu upotrebu, bademovo mlijeko za kozmetičke potrebe, preparati za sunčanje [kozmetika], arome [esencijalna ulja], dezodoransi za ulje ili za životinje, dekorativne naljepnice za kozmetičke svrhe, astringenti za kozmetičku upotrebu, izbjeljivači za kozmetičke potrebe, maramice natopljene kozmetičkim losionom, losioni nakon brijanja, lak za kosu, preparati za mirisanje vazduha, preparati za intimno pranje ili dezodorisanje [toaletne potrepštine], preparati na bazi aloja vere za kozmetičke svrhe, eterična ulja limuna, preparati za kupanje, ne za medicinske svrhe, biljni ekstrakti za kozmetičke potrebe, preparati za intimnu higijenu ili dezodoriranje, hemijski preparati za čišćenje za upotrebu u domaćinstvu, mirisni štapići za osvježavanje vazduha, preparati za izbjeljivanje [dekoloranti] za upotrebu u domaćinstvu, masažne svijeće za kozmetičke svrhe, micelarna voda, pamučni jastučići natopljeni preparatima za skidanje šminke, sprejevi za hlađenje za kozmetičke svrhe, mirisni vosak [mirisni preparati], esencijalna ulja za upotrebu u aromaterapiji, čajne kupke u kozmetičke svrhe, maske u listovima za kozmetičke svrhe, toneri za kozmetičku upotrebu, kreme na bazi eteričnih ulja za upotrebu u aromaterapiji, serumi za kozmetičke svrhe.

(210) **BAZ2526692A** (220) 30/04/2025

(442) 30/09/2025

(732) **Ajmal Group LLC,****Office No. 201, Fabson Import and Exports, Wadi Al Safa, 5th Bur Dubai, AE**

(740) Zajednička advokatska kancelarija Nenad Baroš i Feđa Bičakčić

(591) crna, bijela

(540)



(531) 26.4,26.13,28.1

(511)

35 Pomoć u vođenju poslova, Obavještenja o poslovima, Agencija za uvoz-izvoz, Agencije za komercijalne obavijesti, Analize troškova, Distribucija reklamnog materijala, Savjeti o organizaciji i vođenju poslova, Savjetovanje o osoblju, Savjetovanje o vođenju poslova, Predstavljanje/demonstracija proizvoda, Neposredno oglašavanje poštom, Ažuriranje reklamnog materijala, Podjela (distribucija) uzoraka, Usluge stručnjaka za poslovnu efikasnost, Istraživanje tržišta, Procjene poslovne djelatnosti, Istraživanja za poslove, Iznajmljivanje reklamnog materijala, Savjetovanje o organizaciji poslova, Objavljivanje reklamnih tekstova, Oglašavanje, Radijsko oglašavanje i reklamiranje, Istraživanje za poslove, Usluge odnosa s javnošću, Televizijsko reklamiranje, Uređivanje izloga, Savjetodavne usluge za upravljanje preduzećima, Manekenske usluge za oglašavanje ili promociju prodaje, Istraživanje tržišta, Vođenje informatičkih kartoteka, Stručne poslovne konsultacije/savjetovanje, Reklamiranje dopisnim putem, Organizovanje trgovačkih sajmova, Online oglašavanje na računarskim mrežama, Prezentacija robe putem komunikacionih medija, u maloprodajne svrhe, Komercijalni savjeti i informacije potrošačima pri odabiru proizvoda i usluga, Usluge spoljne pomoći-outsourcing (pomoć u poslovanju), Pisanje marketinških tekstova, Sastavljanje statističkih podataka, Nacrt stranica u reklamne svrhe, Organizovanje modnih revija u promotivne svrhe, Marketing, Usluge telemarketinga, Optimizacija pretraživača u svrhu promocije prodaje, Optimizacija pretraživača u svrhu promocije prodaje, Usluge posredovanja u trgovini, Pregovaranje i zaključenje komercijalnih transakcija za druge, Pružanje poslovnih informacija putem web-stranice, Omogućavanje on-line tržišta za kupce i prodavce roba i usluga, Razvoj reklamnih koncepata, Administracija programa vjernosti kupaca, Sastavljanje ideksa informacija u komercijalne i reklamne svrhe, Konsultanske usluge

vezane za komunikacione strategije za reklamiranje, Ciljani marketing, Privremeni poslovni menadžment, Plakiranje [oglašavanje], Usluge odnosa sa medijima, Usluge korporativnih komunikacija, Pružanje korisničkih recenzija u komercijalne ili reklamne svrhe, Pružanje poretka prema mišljenju korisnika u komercijalne ili reklamne svrhe, Profiliranje potrošača u komercijalne ili marketinške svrhe, Priprema studija profitabilnosti poslovanja, Organizacija i provođenje komercijalnih događaja, Usluge obrade podataka [kancelarijske funkcije], Usluge oglašavanja za stvaranje identiteta robne marke za druge, Promocija robe posredstvom influencersa, Influencerski marketing, Pronalaženje potencijalnih kupaca za druge, Razvoj marketinških koncepata.

(210) **BAZ2526693A** (220) 30/04/2025

(442) 30/09/2025

(732) **Ajmal Group LLC,****Office No. 201, Fabson Import and Exports, Wadi Al Safa, 5th Bur Dubai, AE**

(740) Zajednička advokatska kancelarija Nenad Baroš i Feđa Bičakčić

(591) crna, bijela

(540)



(531) 26.4,26.13,28.1

(511)

3 Ambra [parfimerijski proizvod], sapun, kozmetički preparati za kupke, maske za uljepšavanje, mirisno drvo, sredstva za šminkanje, losioni za kosu, kedrovo eterično ulje, esencijalno limunsko ulje, kolonjske vode, kozmetika, lavandina voda, mirisna vodica, toaletna voda, tamjan, esencijalna ulja, eterična ulja, cvijetni ekstrakti [za parfeme], šminka, preparati za čišćenje, proizvodi za fumigaciju [mirisi], ulja za kozmetičke svrhe, ulje jasmína, ulje lavande, ulje za čišćenje, ulje za parfeme i mirise, ružino ulje, ulje za toaletne svrhe, jonon [parfimerijski proizvod], losioni za kozmetičke svrhe, mlijeko za čišćenje za toaletne potrebe, toaletni proizvodi, esencija mentola, menta za parfeme, mošus [parfimerijski proizvod], šamponi, parfemi, parfimerija, kozmetički preparati za njegu kože, puder za šminkanje, preparati za brijanje, deodorirani sapuni, proizvodi za parfimiranje posteljine, puder za toaletnu upotrebu, bademovo mlijeko za kozmetičke potrebe, preparati za sunčanje [kozmetika], arome [esencijalna ulja], dezodoransi za ulje ili za životinje,

dekorativne naljepnice za kozmetičke svrhe, astringenti za kozmetičku upotrebu, izbjeljivači za kozmetičke potrebe, maramice natopljene kozmetičkim losionom, losioni nakon brijanja, lak za kosu, preparati za mirisanje vazduha, preparati za intimno pranje ili dezodorisanje [toaletne potrepštine], preparati na bazi aloja vere za kozmetičke svrhe, eterična ulja limuna, preparati za kupanje, ne za medicinske svrhe, biljni ekstrakti za kozmetičke potrebe, preparati za intimnu higijenu ili dezodoriranje, hemijski preparati za čišćenje za upotrebu u domaćinstvu, mirisni štapići za osvježavanje vazduha, preparati za izbjeljivanje [dekoloranti] za upotrebu u domaćinstvu, masažne svijeće za kozmetičke svrhe, micelarna voda, pamučni jastučići natopljeni preparatima za skidanje šminke, sprejevi za hlađenje za kozmetičke svrhe, mirisni vosak [mirisni preparati], esencijalna ulja za upotrebu u aromaterapiji, čajne kupke u kozmetičke svrhe, maske u listovima za kozmetičke svrhe, toneri za kozmetičku upotrebu, kreme na bazi eteričnih ulja za upotrebu u aromaterapiji, serumi za kozmetičke svrhe.

(210) **BAZ2526695A** (220) 06/05/2025

(442) 30/09/2025

(732) **“MAOČANKA - COMMERCE” d.o.o.**  
**Maoča,**

**Maoča bb, 76208 Maoča, Brčko distrikt,**  
**BA**

(740) **“LINEA SERVICES” d.o.o. Sarajevo**

(540)



(531) 2.1,2.3,25.1,27.5,27.7

(511)

33 Alkoholna pića na bazi voća; rakija; voćna rakija.

(210) **BAZ2526696A** (220) 07/05/2025

(442) 30/09/2025

(732) **UPI STAR d.o.o. Sarajevo, Muhameda**  
**Kantardžića 3, 71000 Sarajevo, BA**

(740) **Advokat Krdžalić Adi**

(540)

## SOLE MIO

(511)

32 Mineralne i gazirane vode te ostala bezalkoholna pića; voćni napici i voćni sokovi; sirupi i ostali preparati za pripremanje napitaka.

(210) **BAZ2526697A** (220) 07/05/2025

(442) 30/09/2025

(732) **Sandoz AG,**

**Viaduktstrasse 3, 4051 Basel, CH**

(740) **MSA IP**

(540)

## MODIZY

(511)

5 Farmaceutski preparati za ljudsku primjenu.

(210) **BAZ2526700A** (220) 08/05/2025

(442) 30/09/2025

(732) **Anisa Džih,**

**Dr Atifa Purivatre 50, 71000 Sarajevo,**  
**BA**

(591) **svijetlo plava, tamno smeđa, crna**

(540)



(531) 25.1,25.7,25.12,27.5,29.1

(511)

30 Kafa, čaj, kakao i zamjena za kafu; Riža, tjestenina i rezanci; Tapioka i sago; Brašno i proizvodi od žitarica; Hljeb, peciva i poslastice; Čokolada; Sladoledi, sorbeti i drugi jestivi led; Šećer, med, melasa; Kvasac, prašak za pecivo; So, dodaci jelima, začini, konzervisano začinsko bilje; Sirće, sosovi i drugi dodaci jelu; Led (zamrznuta voda).

(210) **BAZ2526702A** (220) 08/05/2025

(442) 30/09/2025

(732) **HEMOFARM A.D. farmaceutsko-hemijska industrija Vršac, Beogradski put bb, 26300 Vršac, RS**

(740) MSA IP

(540)

**VIOCUL**

(511)

5 Farmaceutski proizvodi.

(210) **BAZ2526705A** (220) 08/05/2025

(442) 30/09/2025

(732) **RENATO PEJIĆ,**

**Splitska 66, 88000 Mostar, BA**

(740) **LJUBIĆ ODVJETNIČKO DRUŠTVO d.o.o. - LJUBIC LAW FIRM Ltd**

(591) crna, bijela

(540)

**dr. Renato**

(531) 24.17,26.3,27.5

(511)

9 Naočale; optičke naočale; dječje naočale; korektivne naočale; sunčane naočale; leće za naočale; naočale za čitanje; futrole za naočale i sunčane naočale; okviri za naočale; naočale, sunčane naočale i kontaktne leće; futrole za dječje naočale; oftalmološke leće. ;

10 Alati za medicinsku dijagnostiku; dijagnostički instrumenti za oftalmologiju; dijagnostički instrumenti za medicinsku uporabu; elektromedicinski instrumenti; instrumenti za optički medicinski pregled; kapaljke za oči; laseri za oftalmološke namjene; oftalmometri; oftalmoskopi.

(210) **BAZ2526707A** (220) 09/05/2025

(442) 30/09/2025

(732) **The Procter & Gamble Company, One Procter & Gamble Plaza, Cincinnati, Ohio 45202, US**

(740) DR DIANA PROTIC TKALČIĆ & PARTNERS d.o.o.

(591) zelenoplava, žuta, bijela, crvena

(540)



(531) 2.9,27.5,29.1

(511)

5 Pelene za bebe, pelene-gačice za bebe.

(210) **BAZ2526708A** (220) 09/05/2025

(442) 30/09/2025

(732) **The Procter & Gamble Company, One Procter & Gamble Plaza, Cincinnati, Ohio 45202, US**

(740) DR DIANA PROTIC TKALČIĆ & PARTNERS d.o.o.

(540)



(531) 1.1,1.7,1.15,2.9,9.1,24.15

(511)

5 Pelene za bebe, pelene-gačice za bebe.

- (210) **BAZ2526709A** (220) 09/05/2025  
 (442) 30/09/2025  
 (732) **ANDEX DOO ZA PROIZVODNJU I TRGOVINU SUBOTICA,**  
**Segedinski put 110, 24000 Subotica, RS**  
 (740) Dragan Mićunović  
 (591) crvena, žuta, siva, zelena, crna, smeđa, narandžasta, bijela  
 (540)



- (531) 2.3,11.3,25.1,27.5,29.1  
 (511)  
 33 Alkoholna pića, naročito liker od kruške.

- (210) **BAZ2526710A** (220) 12/05/2025  
 (442) 30/09/2025  
 (732) **AGIPS Farmaceutici S.r.l.,**  
**Via Amendola 4, 16035 Rapallo (GE), IT**  
 (740) "LINEA SERVICES" d.o.o. Sarajevo  
 (540)

## BRONCOBALSAMINA

- (511)  
 5 Medicinski proizvodi; dodaci prehrani, pripravci za podizanje energije i tonici; dodaci prehrani za dobrobit respiratornog sistema.

- (210) **BAZ2526711A** (220) 12/05/2025  
 (442) 30/09/2025  
 (732) **Nuts & Packs d.o.o.,**  
**Džemala Bijedića b.b., Općina Ilidža, 71000 Sarajevo, BA**  
 (740) Zajednička advokatska kancelarija Oprašić, Grubač & Baždarević  
 (591) tamnosmeđa, svijetlosmeđa, braon, tamnozeleno  
 (540)



- (531) 5.7,26.1,27.5,29.1  
 (511)  
 29 Orašasti plodovi pripremljeni za ljudsku upotrebu.;  
 30 Slatkiši.;  
 31 Bobičasto voće.;  
 35 Pakiranje robe.

- (210) **BAZ2526712A** (220) 07/05/2025  
 (442) 30/09/2025  
 (732) **Tanja Simić,**  
**Milana Radmana 60, Banja Luka, BA**  
 (740) Đorđe Knežević  
 (540)

## SymbIOTALUX

- (511)  
 3 Nemedicinska kozmetika i toaletni preparati; nemedicinski preparati za njegu zuba; parfimerijski proizvodi; Eterična ulja; preparati za bijeljenje i ostale tvari za pranje veša; preparati za čišćenje, poliranje i struganje.;  
 5 Farmaceutski, medicinski i veterinarski preparati; higijenski preparati za medicinske potrebe; dijetna hrana i tvari prilagođene za upotrebu u medicini i veterini; hrana za dojenčad; dijetalni dodatci prehrani za ljude i životinje; flasteri, materijal za previjanje; materijali za plombiranje zuba i za zubne otiske; dezinfekcijska sredstva; Proizvodi za uništavanje životinjskih štetočina; fungicidi, herbicidi.;  
 16 Papir i karton; štampane stvari; knjigovezački materijal; fotografije; kancelarijski materijal i kancelarijski pribor, osim namještaja; ljepljiva za kancelarijske i kućne potrebe; materijali za crtanje i materijali za umjetnike; kistovi;

materijali za obuku i nastavu; plastični omotači, folije i kese za umotavanje i pakovanje; štamparska slova, klišeji.;

35 Oglašavanje; vođenje, organizovanje i upravljanje poslovanjem; kancelarijski poslovi.;

38 Telekomunikacije.;

44 Medicinske usluge; veterinarske usluge; higijenska njega i njega ljepote za ljude ili za životinje; poljoprivredne, akvakulturne, povrtlarske i šumarske usluge.

(210) **BAZ2526713A** (220) 07/05/2025

(442) 30/09/2025

(732) **Tanja Simić,**

**Milana Radmana 60, Banja Luka, BA**

(740) Đorđe Knežević

(540)

 **AstraPharmLUX**

(531) 27.3,27.5

(511)

3 Nemedicinska kozmetika i toaletni preparati; nemedicinski preparati za njegu zuba; parfimerijski proizvodi; eterična ulja; preparati za bijeljenje i ostale tvari za pranje veša; preparati za čišćenje, poliranje i struganje.;

5 Farmaceutski, medicinski i veterinarski preparati; higijenski preparati za medicinske potrebe; dijetna hrana i tvari prilagođene za upotrebu u medicini i veterini; hrana za dojenčad; dijetalni dodatci prehrani za ljude i životinje; flasteri, materijal za previjanje; materijali za plombiranje zuba i za zubne otiske; dezinfekcijska sredstva; proizvodi za uništavanje životinjskih štetočina; fungicidi, herbicidi.;

16 Papir i karton; štampane stvari; knjigovezački materijal; fotografije; kancelarijski materijal i kancelarijski pribor, osim namještaja; ljepila za kancelarijske i kućne potrebe; materijali za crtanje i materijali za umjetnike; kistovi; materijali za obuku i nastavu; plastični omotači, folije i kese za umotavanje i pakovanje; štamparska slova, klišeji.;

35 Oglašavanje; vođenje, organizovanje i upravljanje poslovanjem; kancelarijski poslovi.;

38 Telekomunikacije.;

44 Medicinske usluge; veterinarske usluge; higijenska njega i njega ljepote za ljude ili za životinje; poljoprivredne, akvakulturne, povrtlarske i šumarske usluge.

(210) **BAZ2526714A** (220) 07/05/2025

(442) 30/09/2025

(732) **Tanja Simić,**

**Milana Radmana 60, Banja Luka, BA**

(740) Đorđe Knežević

(540)

**AstraPharmLUX**

(511)

3 Nemedicinska kozmetika i toaletni preparati; nemedicinski preparati za njegu zuba; parfimerijski proizvodi; eterična ulja; preparati za bijeljenje i ostale tvari za pranje veša; preparati za čišćenje, poliranje i struganje.;

5 Farmaceutski, medicinski i veterinarski preparati; higijenski preparati za medicinske potrebe; dijetna hrana i tvari prilagođene za upotrebu u medicini i veterini; hrana za dojenčad; dijetalni dodatci prehrani za ljude i životinje; flasteri, materijal za previjanje; materijali za plombiranje zuba i za zubne otiske; dezinfekcijska sredstva; proizvodi za uništavanje životinjskih štetočina; fungicidi, herbicidi.;

16 Papir i karton; štampane stvari; knjigovezački materijal; fotografije; kancelarijski materijal i kancelarijski pribor, osim namještaja; ljepila za kancelarijske i kućne potrebe; materijali za crtanje i materijali za umjetnike; kistovi; materijali za obuku i nastavu; plastični omotači, folije i kese za umotavanje i pakovanje; štamparska slova, klišeji.;

35 Oglašavanje; vođenje, organizovanje i upravljanje poslovanjem; kancelarijski poslovi.;

38 Telekomunikacije.;

44 Medicinske usluge; veterinarske usluge; higijenska njega i njega ljepote za ljude ili za životinje; poljoprivredne, akvakulturne, povrtlarske i šumarske usluge.

(210) **BAZ2526715A** (220) 07/05/2025

(442) 30/09/2025

(732) **Tanja Simić,**

**Milana Radmana 60, Banja Luka, BA**

(740) Đorđe Knežević

(540)

 **SymBIQTALUX**

(531) 24.17,27.5

(511)

3 Nemedicinska kozmetika i toaletni preparati; nemedicinski preparati za njegu zuba; parfimerijski proizvodi; eterična ulja; preparati za bijeljenje i ostale tvari za pranje veša; preparati za čišćenje, poliranje i struganje.;

5 Farmaceutski, medicinski i veterinarski preparati; higijenski preparati za medicinske potrebe; dijetna hrana i tvari prilagođene za upotrebu u medicini i veterini; hrana

za dojenčad; dijetalni dodatci prehrani za ljude i životinje; flasteri, materijal za previjanje; materijali za plombiranje zuba i za zubne otiske; dezinfekcijska sredstva; proizvodi za uništavanje životinjskih štetočina; fungicidi, herbicidi.;

16 Papir i karton; štampane stvari; knjigovezački materijal; fotografije; kancelarijski materijal i kancelarijski pribor, osim namještaja; ljepila za kancelarijske i kućne potrebe; materijali za crtanje i materijali za umjetnike; kistovi; materijali za obuku i nastavu; plastični omotači, folije i kese za umotavanje i pakovanje; štamparska slova, klišei.;

35 Oglašavanje; vođenje, organizovanje i upravljanje poslovanjem; kancelarijski poslovi.;

38 Telekomunikacije.;

44 Medicinske usluge; veterinarske usluge; higijenska njega i njega ljepote za ljude ili za životinje; poljoprivredne, akvakulturne, povrtlarske i šumarske usluge.

(210) **BAZ2526718A** (220) 12/05/2025

(442) 30/09/2025

(732) **Lukavac Cement d.o.o. Lukavac, Lukavačkih brigada b.b., 75300 Lukavac, BA**

(740) "LINEA SERVICES" d.o.o. Sarajevo

(591) zelena, bijela, plava, žuta

(540)



(531) 1.3,2.1,6.1,26.3,26.4,27.5,29.1

(511)

35 Oglašavanje; vođenje komercijalnih poslova; komercijalna administracija; uredski poslovi; priprema i razvoj promotivnih kampanja; usluge oglašavanja radi podizanja javne svijesti o ekološkim pitanjima; usluge oglašavanja sa ciljem promocije koja se odnosi na smanjenje ekološkog zagađenja i održivi razvoj; usluge oglašavanja za promociju svijesti javnosti o pitanjima i inicijativama u području zaštite okoliša; planiranje i vođenje trgovačkih sajmova, izložbi i prezentacija u ekonomske i reklamne svrhe.;

41 Organizovanje prezentacija u obrazovne svrhe; organizovanje prezentacija sa ciljem poduke o ekološkim pitanjima; organizovanje prezentacija sa ciljem poduke koja se odnosi na smanjenje ekološkog zagađenja i održivi razvoj.;

42 Usluge ekološkog savjetovanja; konsultantske usluge koje se odnose na planiranje životne sredine.

(210) **BAZ2526719A** (220) 13/05/2025

(442) 30/09/2025

(732) **URSAPHARM Arzneimittel GmbH, Industriestr. 35, 66129 Saarbrücken, DE**

(740) "Živko Mijatović & Partners" d.o.o.

(540)

## EvoTears

(511)

5 Farmaceutski, medicinski i veterinarski preparati; higijenski proizvodi za medicinske potrebe; dijetne tvari za medicinske ili veterinarske potrebe, hrana za dojenčad; dijetalni dodaci prehrani za ljude i životinje; flasteri, obloge za rane; materijali za plombiranje zubi i za zubne otiske; dezinfekcijska sredstva; proizvodi za uništavanje štetočina; fungicidi, herbicidi; oftalmološki pripravci; otopine za kontaktne leće; otopine za ispiranje kontaktnih leća; dezinfekcijska sredstva za kontaktne leće; otopine za vlaženje kontaktnih leća; otopine za neutralizaciju kontaktnih leća; medicinske kreme; farmaceutske kreme; oftalmološke masti; kapi za oči.

(210) **BAZ2526720A** (220) 13/05/2025

(442) 30/09/2025

(732) **Colgate-Palmolive Company,**

**A Delaware Corporation, 300 Park Avenue, New York, 10022 New York, US**

(740) PETOŠEVIĆ d.o.o.

(540)



(531) 4.5,27.3,27.5

(511)

3 Antiperspiranti; višenamjenska sredstva za čišćenje; gel za kupanje; sredstvo za pranje tijela; preparati za čišćenje; dezodorans za ličnu upotrebu; deterdženti za suđe; sapuni za suđe; oplemenjivači rublja; omekšivač za veš; nemedicinski sapuni za ruke; nemedicinski tečni sapun; nemedicinske tečnosti za ispiranje usta; nemedicinska pasta za zube; praškovi za ribanje; gel za tuširanje; sredstva za čišćenje kože; preparati za izbjeljivanje zuba.;

5 Medicinska tečnost za ispiranje usta; medicinska pasta za zube.;

21 Četkice za zube; konac za zube; uređaji za oralnu higijenu, a naročito, sredstva za čišćenje međuzubnog prostora.

(210) **BAZ2526721A** (220) 15/05/2025

(442) 30/09/2025

(732) **PepsiCo, Inc.,****700 Anderson Hill Road, Purchase, NY  
10577-1444, US**

(740) PETOŠEVIĆ d.o.o.

(591) crvena, žuta, siva, bijela

(540)



(531) 1.3,25.1,25.12,26.1,27.5,29.1

(511)

29 Grickalice na bazi krompira; čips od krompira; grickalice na bazi soje; grickalice na bazi povrća; čips od povrća; namazi na bazi povrća; umaci na bazi povrća; napici na bazi ovasa [zamjena za mlijeko]; grickalice na bazi orašastih plodova; pripremljeni orašasti plodovi; grickalice na bazi voća; štanglice za užinu na bazi voća; čips od plantana banane; pripremljene sjemenke; grickalice na bazi mesa; grickalice na bazi mahunarki; namazi na bazi mahunarki; umaci na bazi mahunarki; humus; umaci na bazi mliječnih proizvoda; grickalice na bazi sira; mješavine grickalice koje se sastoje od voća i orašastih plodova; grickalice koje se primarno sastoje od pripremljenog voća, povrća, sjemenki, orašastih plodova ili bilo koje njihove kombinacije.;

30 Grickalice na bazi zrnevlja; grickalice na bazi više vrsta zrnevlja; grickalice napravljene od kukuruza; grickalice od ekstrudiranog kukuruza; kokice; kukuruzni čips; tortilja čips; grickalice napravljene od žitarica; preparati od žitarica; štanglice za užinu na bazi žitarica; žitarice za doručak; granola; grickalice na bazi pirinča; grickalice na bazi brašna; čips na bazi brašna; krekeri; perece; pita čips; palačinke; hrana na bazi ovasa; pripremljeni ovas; pripremljena riža; čips od riže; kolači od riže; rižini krekeri; grickalice koje se uglavnom sastoje od hljeba; brusketi; sosevi; salsa umaci; keks, suhi kolačići; biskviti; proizvodi od tjestenine; grickalice koje se primarno sastoje od proizvoda napravljenih od zrnja, kukuruza, žitarica ili bilo koje njihove kombinacije; konditorski proizvodi od šećera; sirup; sirup za palačinke; javorov sirup; sirupi za prelive, arome za pića, osim eteričnih ulja; zamrznute poslastice.

(210) **BAZ2526722A** (220) 16/05/2025

(442) 30/09/2025

(732) **“UR LA LINEA”,****Trg Heroja 6, 71000 Sarajevo, BA**

(740) Adi Krdžalić

(591) plava

(540)



(531) 4.5,27.5,29.1

(511)

29 Meso.;

43 Usluge obezbjeđivanja hrane i pića; usluge restorana.

(210) **BAZ2526723A** (220) 16/05/2025

(442) 30/09/2025

(732) **Philip Morris Products S.A.,****Quai Jeanrenaud 3, 2000 Neuchâtel,  
CH**

(740) “LINEA SERVICES” d.o.o. Sarajevo

(540)

## MIDNIGHT

(511)

34 Žičani vaporizatori za elektronske cigarete i elektronske uređaje za pušenje; duhan, sirov ili prerađen; duhanski proizvodi uključujući cigare, cigarete, cigarilose, duhan za uvijanje cigareta, duhan za lule, duhan za žvakanje, duhan za šmrkanje, kretek; snus (duhan u prahu); zamjena za duhan (za nemedicinsku upotrebu); artikli za pušače, uključujući papir za cigarete, tube za cigarete, filtere za cigarete, kutije za duhan, kutije za cigarete, tabakere i pepeljare, lule, džepne mašine za uvijanje cigareta, upaljače; šibice; duhanski štapići, duhanski proizvodi za zagrijavanje, elektronski uređaji, i njihovi dijelovi, koji se koriste za zagrijavanje cigareta ili duhana u cilju oslobađanja aerosola koji sadrži nikotin za inhalaciju; tečni nikotinski rastvori za upotrebu u elektronskim cigaretama; elektronski uređaji za pušenje; elektronske cigarete; elektronske cigarete kao zamjena za tradicionalne cigarete; elektronski uređaji koji sadrže aerosol za inhalaciju nikotina; oralni vaporizatori za pušače, duhanski proizvodi i zamjene za duhan; artikli za pušače elektronskih cigareta; dijelovi i oprema za navedene proizvode iz klase 34; uređaji za gašenje cigareta i cigara koje se zagrijavaju i duhanskih štapića koji se zagrijavaju; punjive elektronske kutije za cigarete.

(210) **BAZ2526724A** (220) 16/05/2025

(442) 30/09/2025

(732) **British American Tobacco (Brands) Limited,****Globe House, 4 Temple Place, London WC2R 2PG, GB**

(740) "Živko Mijatović &amp; Partners" d.o.o.

(540)

**GLO INFUSE**

(511)

34 Cigarete; duhan, sirov ili prerađen; proizvodi od duhana; zamjene za duhan (koje nisu za upotrebu u medicini); cigare; cigarilosi; upaljači za pušače; šibice; proizvodi za pušače; papir za cigarete; tube za cigarete; filteri za cigarete; džepne mašine za motanje cigareta; ručne mašine za punjenje papirnih tuba duhanom; elektronske cigarete; patroni (kertridži) za elektronske cigarete; tečnosti za elektronske cigarete; proizvodi od duhana koji se zagrijavaju; uređaji i njihovi dijelovi koji služe za zagrijavanje duhana; uređaji i njihovi dijelovi koji služe za zagrijavanje zamjena duhana; zamjene duhana koje se udišu; cigarete koje sadrže zamjene duhana; tabakere; kutije za cigarete; vrećice nikotina bez duhana za oralnu upotrebu (koje nisu za upotrebu u medicini).

(210) **BAZ2526725A** (220) 16/05/2025

(442) 30/09/2025

(732) **URSAPHARM Arzneimittel GmbH, Industriestr. 35, 66129 Saarbrücken, DE**

(740) "Živko Mijatović &amp; Partners" d.o.o.

(591) siva

(540)



(531) 24.17,26.1,26.7,26.11,26.13

(511)

5 Farmaceutski preparati; medicinski i veterinarski preparati; sanitarni preparati za upotrebu u medicini; dijetetska hrana i supstance prilagođene za medicinsku ili veterinarsku upotrebu; hrana za bebe; dijetetski dodaci ishrani za ljude i životinje; flasteri; materijali za previjanje; materijal za

punjenje zuba; zubarski vosak; dezinfekciona sredstva; preparati za uništavanje štetočina; fungicidi; herbicidi; farmaceutski preparati za liječenje alergija; farmaceutski preparati za prevenciju alergija; lijekovi protiv alergije; lijekovi za ublažavanje simptoma alergije; oftalmološki proizvodi; oftalmološki preparati; kapi za oči; rinološki preparati; medicinski preparati u vidu nazalnog spreja; nazalni sprejevi za medicinske potrebe; sprej za nos za liječenje alergija; kapi za nos za liječenje alergija; sredstva za ispiranje nosa; sprejevi za dekongestiju nosne sluznice; rastvori za medicinsku upotrebu u ispiranju nazalnih prolaza.

(210) **BAZ2526726A** (220) 19/05/2025

(442) 30/09/2025

(732) **ZARBEE'S, INC.,****1 Kenvue Way, Summit, New Jersey 07901, US**

(740) DR DIANA PROTIĆ TKALČIĆ &amp; PARTNERS d.o.o.

(540)



(531) 3.13,26.11,27.1,27.5

(511)

3 Nemedicinski pripravci za utrljavanje na grudni koš za olakšavanje disanja kod respiratornih tegoba; nemedicinski sprejevi za nos; nemedicinske topikalne masti, losioni, gelovi i kreme; nemedicinski losioni, masti i kreme za osip od pelena; mirisni sprej za prostorije.;

5 Vitamini; vitaminske kapi; vitamini u obliku gumenih bombona; pastile za grlo; pripravci za liječenje tegoba u grlu; sirup protiv kašlja; pripravci za liječenje kašlja; dijetni i nutricionistički dodaci; dijetni dodaci za podršku imunološkom sistemu; prirodni pripravci za pomoć pri spavanju; otopine za nadoknadu elektrolita; vodica protiv grčeva; pripravci za liječenje alergija; pripravci za liječenje sinusa; topikalne masti, losioni, gelovi i kreme; medicinski losioni, masti i kreme za osip od pelena; dijetni dodatak za poticanje probave; probiotički dodaci.

(210) **BAZ2526727A** (220) 19/05/2025

(442) 30/09/2025

(732) **ZARBEE'S, INC.,**

**1 Kenvue Way, Summit, New Jersey  
07901, US**

(740) DR DIANA PROTIC TKALČIĆ &  
PARTNERS d.o.o.

(540)



(531) 3.13,26.11,27.1,27.5

(511)

3 Nemedicinski pripravci za utrljavanje na grudni koš za olakšavanje disanja kod respiratornih tegoba; nemedicinski sprejevi za nos; nemedicinske topikalne masti, losioni, gelovi i kreme; nemedicinski losioni, masti i kreme za osip od pelena; mirisni sprej za prostorije.;

5 Vitamini; vitaminske kapi; vitamini u obliku gumenih bombona; pastile za grlo; pripravci za liječenje tegoba u grlu; sirup protiv kašlja; pripravci za liječenje kašlja; dijetni i nutricionistički dodaci; dijetni dodaci za podršku imunološkom sistemu; prirodni pripravci za pomoć pri spavanju; otopine za nadoknadu elektrolita; vodica protiv grčeva; pripravci za liječenje alergija; pripravci za liječenje sinusa; topikalne masti, losioni, gelovi i kreme; medicinski losioni, masti i kreme za osip od pelena; dijetni dodatak za poticanje probave; probiotički dodaci.

(210) **BAZ2526728A** (220) 19/05/2025

(442) 30/09/2025

(732) **TCL Technology Group Corporation,  
TCL Technology Building, 17 Huifeng  
3rd Road, Zhongkai High Technology  
Development District, 516006 Huizhou  
Guangdong, CN**

(740) "Živko Mijatović & Partners" d.o.o.

(540)

## TCL SaveIN

(511)

11 Ventilacioni poklopci; električni fenovi, za ličnu upotrebu; aparati i mašine za prečišćavanje vazduha; instalacije za filtriranje vazduha; aparati i instalacije za sušenje; ventilatori [za klimatizaciju]; klima uređaji; instalacije za grijanje; instalacije za klimatizaciju; fenovi [dijelovi instalacija za klimatizaciju]; oprema i instalacije za hlađenje; instalacije i aparati za ventilaciju [klimatizaciju]; pumpe za grijanje; odvlaživači; ovlaživači vazduha; sterilizatori vazduha;

instalacije za ventilaciju [klimatizaciju] vozila; germicidne lampe za prečišćavanje vazduha; erkondišni za vozila; jonizujuć aparati za obradu vazduha ili vode.

(210) **BAZ2526729A** (220) 19/05/2025

(442) 30/09/2025

(732) **LO.LI. PHARMA S.R.L.,**

**Via Sabatino Gianni, 14, 00156 Roma,  
IT**

(740) "Živko Mijatović & Partners" d.o.o.

(540)

## EMOGUT

(511)

5 Dijetetski dodaci; dodaci prehrani; dijetalni pripravci, dijetalna hrana i tvari prilagođeni za medicinsku upotrebu; farmaceutski proizvodi i preparati.

(210) **BAZ2526730A** (220) 16/05/2025

(442) 30/09/2025

(732) **"Žitopromet 1947" d.o.o.,**

**Karakaj 470a, 75400 Zvornik, BA**

(591) braon, bijela

(540)



(531) 5.7,27.5,27.7,29.1

(511)

30 Brašno i proizvodi od žitarica; hljeb, peciva i konditorski proizvodi.;

31 Stočna hrana.

---

---

(210) **BAZ2526731A** (220) 15/05/2025

(442) 30/09/2025

(732) **ALIVITPHARM D.O.O.,**

**Crnogorski put 2A, 88380 Ljubinje, BA**

(591) plava, zelena

(540)



(531) 27.5,29.1

(511)

5 Farmaceutski, medicinski i veterinarski preparati; dijetni dodaci prehrani za ljude i životinje.

---

---

(210) **BAZ2526732A** (220) 16/05/2025

(442) 30/09/2025

(732) **Dal Cin d.o.o.,**

**Cara Lazara bb, 78240 Čelinac, BA**

(540)



(531) 26.11,27.5

(511)

7 Prese za peglanje, Mašine za peglanje, Mašine za peglanje tekstilnih artikala, Rotacione mašine za peglanje odjeće, Električne mašine za peglanje odjeće presovanjem, Valjci za veš (mašine za peglanje odjeće), Parni čistači za domaćinstvo, Višenamjenski parni čistači.;

8 Pegle, Električne pegle, Neelektrične pegle, Električne pegle na paru, Električne pegle s regulacijom temperarute.;

11 Parne pegle za tkanine, Pročišćivači vazduha, Sterilizatori vazduha, Separatori za prečišćavanje vazduha, Uređaji za čišćenje vazduha, Uređaji za sterilizaciju vazduha, Elektrostatički vazdušni filteri, Filteri za čišćenje vazduha, Elektrostatički filteri za pročišćavanje vazduha, Uređaji za obradu vazduha, Kućanski pročišćivači vazduha, Nosivi pročišćivači vazduha, Uređaji za pročišćavanje vazduha, Električni pročišćivači vazduha, Cikloni (aparati za pročišćavanje vazduha), Aparati i mašine za pročišćavanje vazduha, Aparati za čišćenje vazduha za kućne potrebe, Robotizovani pročišćivači vazduha za upotrebu u domaćinstvu, Jedinice za pročišćavanje vazduha za komercijalnu upotrebu, Jedinice za pročišćavanje vazduha za domaćinstvo, Jonizacioni aparati za obradu vazduha, Aparati za jonizaciju (za obradu vazduha ili vode). ;

21 Daske za peglanje veša, Navlake za daske za peglanje.

---

---

(210) **BAZ2526735A** (220) 19/05/2025

(442) 30/09/2025

(732) **“Cleverli” d.o.o.,**

**Mladena Stojanovića 4, 78000 Banja Luka, BA**

(740) Advokat dr Jovan Šarac

(591) plava, ljubičasta

(540)



(531) 19.19,20.5,27.5,29.1

(511)

35 Oglašavanje i marketing; Oglašavanje za druge na internetu; Izdavanje promotivnih letaka; Izdavanje reklamnih tekstova; Poslovno upravljanje; Računarsko kancelarijsko upravljanje; Kompjutersko upravljanje registrima; Poslovno savjetovanje; Poslovno upravljanje; Pružanje poslovnih informacija; Prikupljanje informacija u računarske baze podataka; Savjetovanje o istraživanju tržišta; Upravljanje bazama podataka; Upravljanje poslovnim projektima; Upravljanje međunarodnim poslovanjem. ;

41 Konsultantske usluge u vezi sa obukom za upravljanje; Elektronsko izdavaštvo; Izdavanje publikacija; Izdavanje knjiga; Izdavanje prospekata; Online izdavanje časopisa; Multimedijalno izdavanje elektronskih publikacija; Savjetodavne usluge u vezi sa izdavaštvom. ;

42 Računarsko programiranje; Računarsko programiranje za druge; Programiranje obrazovnih softvera; Programiranje prilagođenih internet stranica; Programiranje softvera za računarske igre; Programiranje softvera za istraživanje tržišta; Programiranje internet stranica; Računarsko programiranje računarskih igara; Računarsko programiranje za obradu podataka; Konsultantske usluge koje se odnose na računarsko programiranje; Razvoj baza podataka; Održavanje baza podataka; Iznajmljivanje softvera za upravljanje bazama podataka; Hosting računarskih baza podataka; Iznajmljivanje softvera.

---

---

(210) **BAZ2526736A** (220) 20/05/2025

(442) 30/09/2025

(732) **Philip Morris Products S.A.,**

**Quai Jeanrenaud 3, 2000 Neuchâtel, CH**

(740) “LINEA SERVICES” d.o.o. Sarajevo

(540)

**NOCTURA**

(511)

34 Žičani vaporizatori za elektronske cigarete i elektronske uređaje za pušenje; duhan, sirov ili prerađen; duhanski proizvodi uključujući cigare, cigarete, cigarilose, duhan za

---

---

uvijanje cigareta, duhan za lule, duhan za žvakanje, duhan za šmrkanje, kretek; snus (duhan u prahu); zamjena za duhan (za nemedicinsku upotrebu); artikli za pušače, uključujući papir za cigarete, tube za cigarete, filtere za cigarete, kutije za duhan, kutije za cigarete, tabakere i pepeljare, lule, džepne mašine za uvijanje cigareta, upaljače; šibice; duhanski štapići, duhanski proizvodi za zagrijavanje, elektronski uređaji, i njihovi djelovi, koji se koriste za zagrijavanje cigareta ili duhana u cilju oslobađanja aerosola koji sadrži nikotin za inhalaciju; tečni nikotinski rastvori za upotrebu u elektronskim cigaretama; elektronski uređaji za pušenje; elektronske cigarete; elektronske cigarete kao zamjena za tradicionalne cigarete; elektronski uređaji koji sadrže aerosol za inhalaciju nikotina; oralni vaporizatori za pušače, duhanski proizvodi i zamjene za duhan; artikli za pušače elektronskih cigareta; dijelovi i oprema za navedene proizvode iz klase 34; uređaji za gašenje cigareta i cigara koje se zagrijavaju i duhanskih štapića koji se zagrijavaju; punjive elektronske kutije za cigarete.

(210) **BAZ2526737A** (220) 20/05/2025

(442) 30/09/2025

(732) **MITA Group d.o.o. Sarajevo,**

**Maršala Tita 22, 71000 Sarajevo, BA**

(740) NUSMIR HUSKIĆ

(591) bijela, plava, zelena, tamnocrvena, tirkizna, zlatna

(540)



(531) 1.7,27.5,29.1

(511)

5 Ljekoviti pripravci za njegu zdravlja. ;

32 Flaširana pitka voda, Gazirana mineralna voda, Gazirana voda, Gazirana voda obogaćena vitaminima [napitci], Gazirana voda [soda-voda], Izvorska voda, Mineralna voda [napitci], Soda-voda, Voda, Voda litijevog oksida, Voda [napitak], Voda obogaćena mineralima [napitci], Voda obogaćena nutrijentima, Voda u bocama, Voda za piće, Voda za piće s vitaminima.;

35 Oglašavanje; vođenje poslova; poslovno upravljanje; kancelarijski poslovi, Pripremanje i upravljanje sajmovima i izložbama u poslovne svrhe, Pripremanje i upravljanje sajmovima i izložbama u reklamne svrhe, Trgovački sajmovi (Organiziranje ) u komercijalne ili reklamne svrhe, Oglašavanje na poslovnim web stranicama, Online promocija računalnih mreža i web stranica, Optimizacija prometa na web-stranici, Pribavljanje prostora na web stranicama za oglašavanje robe i usluga, Prikupljanje oglasa koji će se koristiti kao web stranice, Promidžba

glazbe drugih pružanjem portfelja putem web stranice, Pružanje poslovnih informacija putem web- stranice, Sakupljanje oglasa za uporabu kao web stranice na Internetu, Sastavljanje [kompilacija] reklamnih oglasa za upotrebu kao web stranice, Sastavljanje oglasa za uporabu kao web stranice, Sastavljanje reklamnih oglasa za uporabu kao web stranice.;

41 Organiziranje godišnje konferencije u svezi s telekomunikacijama, Organiziranje godišnje konferencije u svezi s nabavom, Organiziranje godišnje konferencije u svezi s logistikom, Organiziranje godišnje obrazovne konferencije, Proizvodnja podcasta, Pružanje zabave putem podcasta, Sastavljanje [pisanje] obrazovnog materijala za podcastove, Sastavljanje [pisanje] podcastova.;

42 Dizajn i grafički dizajn za izradu web-stranica na internetu, Dizajn i izrada početnih stranica i web-stranica Dizajniranje i implementacija mrežnih web stranica za druge, Dizajniranje i implementacija web stranica za druge, Grafički dizajn za kompilaciju web stranica na Internetu, Hosting web stranica, Izrada i dizajn Web stranica za druge, Izrada i održavanje računalnih stranica [Web stranica] za druge, Izrada i održavanje web-stranica za druge, Omogućavanje korištenja elektroničkog prostora za pohranu (vvebspace) na internetu, Pisanje računalnih programa, softvera i kodova po narudžbi za izradu web stranica na Internetu, Pružanje informacija o kliničkim ispitivanjima putem interaktivne web-stranice, Pružanje informacija o računalnoj tehnologiji i programiranju putem web-stranice, Računalni dizajn Web stranica, Savjetovanje u svezi s dizajnom web-stranica, Usluge web hostinga, Web i grafički dizajn.

(210) **BAZ2526738A** (220) 20/05/2025

(442) 30/09/2025

(732) **ITEL TECHNOLOGY LIMITED,**

**Flat N, 16/F., Block B, Universal Industrial Centre, 19-25 Shan Mei Street, Fotan, New Territories, Hong Kong, CN**

(740) Dragan Mićunović

(540)



(531) 1.15,26.1,27.5

(511)

9 Mobilni telefoni; navlake za pametne telefone; držači prilagođeni za mobilne telefone i pametne telefone; televizori; video projektori; periferni uređaji prilagođeni za upotrebu s računarima; džepni računari [notebook]; tablet računari; računarski softveri, snimljeni; stalci prilagođeni za laptove; električne baterije; punjači baterija; kablovi za prenos podataka; kućišta za zvučnike; slušalice;

fotoaparati; aparati za obradu podataka; pametni satovi; ruteri (usmjerivači) za računarske mreže; videokamere; zaštitne folije prilagođene za pametne telefone; pametni telefoni; mobiteli; pametni zvučnici; prenosni punjači; električni mjerni uređaji; materijali za električne mreže [žice, kablovi]; električne utičnice; električni adapteri; reduktori [elektricitet]; pretvarači struje [invertori]; integrisana kola; ultrakondenzatori za pohranu energije; prekidači (sklopke); spojnice za žice [struja]; poluprovodnici; razvodne kutije [električna struja]; silicijumske epitaksijalne pločice; razvodni ormari [električna struja]; galvanske baterije; električni akumulatori; solarne baterije; solarni paneli za proizvodnju električne energije; električni kontrolni uređaji za upravljanje energijom; računarski programi, snimljeni; programi operativnog sistema; solarne fotonaponske elektrane.

(210) **BAZ2526739A** (220) 20/05/2025

(442) 30/09/2025

(732) **JRL PROFESIONAL LIMITED,**

**RM3, 16/F Wah Sang Ind Bldg, 14-18  
Wong Chuk Yeung St, Fo Tan, Hong  
Kong, HK**

(740) Advokat dr Jovan Šarac

(591) crna, bijela

(540)



(531) 27.5

(511)

3 Šamponi; losioni za kosu; preparati za čišćenje; etarska ulja; lakovi za kosu; usluge bojenja kose i boje za kosu; sredstvo za posvetljivanje kose; šljokice za kosu; kozmetika; kozmetički preparati za frizere; kozmetički preparati za kosu i kožu glave; preparati za oblikovanje kose; sredstva za hidrataciju kose; kreme za njegu kose.;

8 Brijači, električni ili neelektrični; nožići za brijače; ručne sprave za kovrdžanje kose; gvozdeni savijači; ručni alat, rukom pokretan; presa za kosu, električna; uređaji za depilaciju, električni i neelektrični; aparati za šišanje za ličnu upotrebu, električni i neelektrični; ručne sprave za uvijanje kose; šišači za bradu; aparati za šišanje, električni; makaze za šišanje kose; mašine za šišanje, ručne; pegle za ispravljanje kose; uvijači kose, električni; prese za kosu, električne.;

11 Parne mašine za peglanje tkanina; fenovi za kosu, električni; generatori mikro mjehurića za kupke; lampe za uvijanje kose; fenovi za kosu; fenovi za dlaku kućnih ljubimaca, električni; ručni fenovi za kosu; fenovi za kosu za upotrebu u salonima ljepote; parni aparati za kosu za upotrebu u salonima ljepote.

(210) **BAZ2526740A** (220) 22/05/2025

(442) 30/09/2025

(732) **ZLATNIK d.o.o. društvo za trgovinu  
Tuzla,  
Šetalište Slana banja bb, 75000 Tuzla,  
BA**

(740) PRO-PATENT d.o.o.

(591) narandžasta, bijela, crna, crvena

(540)



(531) 8.5,8.7,27.5,29.1

(511)

29 Čips od krompira, niskokalorični; čips [prženi krompiri]; meso; mliječni frapei; mliječni napici u kojima mlijeko prevladava; perad (meso od peradi); povrće, kuhano; salate od povrća; ušecereno voće; voće, kuhano; voćna kaša [pulpa]; voćne grickalice; voćne salate.;

30 Čaj; jogurt, smrznuti [vrsta sladoleda]; kakao napitci s mlijekom; kafa; kafa s mlijekom; napici na bazi čaja; palačinke; pića na bazi čokolade; pića na bazi kaka; pića na bazi kamilice; pića na bazi kafe; sladoledi.;

39 Ambalažiranje proizvoda; isporuka [distribucija] proizvoda.

(210) **BAZ2526741A** (220) 23/05/2025

(442) 30/09/2025

(732) **Société des Produits Nestlé S.A., 1800  
Vevey, CH**

(740) MSA IP

(540)

## DOLCE GUSTO

(511)

29 Mlijeko, pavlaka, puter, sir i drugi prehrambeni proizvodi na bazi mlijeka; zamjene za mlijeko; napici na bazi mlijeka; dezerti na bazi mlijeka i slatke pavlake; jogurt; sojino mlijeko [zamjena za mlijeko] i preparati na bazi soje; jestiva ulja i masti; proteinski preparati za ljudsku ishranu; nemliječne zamjene za mlijeko; mliječne zamjene; nemliječne zamjene za mlijeko; napici na bazi zamjena za mlijeko (gdje preovladavaju zamjene za mlijeko); mlijeko i napici na biljnoj bazi uključeni u ovu klasu; mlijeko i napici od orašastih plodova uključeni u ovu klasu; zamjene za mliječne proizvode na biljnoj bazi i bazi orašastih plodova uključujući, ali ne ograničavajući se na indijski orah, rižu, soju, badem, kokos, lješnik i orah; napici na bazi kokosovog mlijeka.;

32 Negazirana voda, gazirana voda ili karbonizirana voda, prerađena voda, izvorska voda, mineralna voda, aromatizirana voda; pića s okusom voća i na bazi voća, voćni i povrtni sokovi, nektari, limunade, gazirana pića i druga bezalkoholna pića; sirupi, ekstrakti i esencije i druge pripravnici za pravljenje bezalkoholnih pića (osim eteričnih ulja); fermentisana mliječna pića; pića na bazi soje; pića na bazi slada; pića na bazi kafe; izotonična pića.

---

---

(210) **BAZ2526742A** (220) 20/05/2025

(442) 30/09/2025

(732) **“FRUCTA-TRADE” d.o.o. Derventa, Kninska br. 11, 74400 Derventa, BA**

(591) crna, bijela

(540)



(531) 27.5

(511)

29 Konzervirano, smrznuto, sušeno i kuhano voće i povrće; želei, džemovi, kompoti; jaja; mlijeko, sir, puter, jogurt i drugi mliječni proizvodi; ulja i masti za hranu.

---

---

(210) **BAZ2526743A** (220) 22/05/2025

(442) 30/09/2025

(732) **Boo Enterprises, Inc.,**

**525 3rd St, Lake Oswego, Oregon, 97034, US**

(740) Amela Selmanagić

(540)

## Boo

(511)

9 Računarski softver koji se može preuzeti (downloadable) za mobilne telefone, tablete i lične računare, naime, softver za upoznavanje, spajanje parova i društveno umrežavanje; preuzet računarski softver za objavljivanje, prikazivanje, označavanje, blogovanje, strimovanje, povezivanje, dijeljenje ili na drugi način pružanje elektronskih medija ili informacija putem interneta i drugih komunikacionih mreža u oblasti ličnih upoznavanja, upoznavanja radi veze i društvenog umrežavanja; preuzete elektronske publikacije u vidu biltena i članaka iz oblasti upoznavanja, odnosa i društvenog umrežavanja; softver koji se može preuzeti (downloadable) za verifikaciju identiteta i provjere lične pozadine u oblasti onlajn upoznavanja; softver koji se može preuzeti (downloadable) za organizovanje i održavanje virtuelnih društvenih događaja; softver koji se može preuzeti (downloadable) za virtuelnu realnost za olakšavanje društvenih interakcija i upoznavanja u virtuelnim okruženjima;

45 Posredovanje u uspostavljanju intimnih/romantičnih veza; online usluge upoznavanja; internet-bazirane usluge društvenog upoznavanja i društvenog umrežavanja; usluge agencija za poznanstva; agencije za bračno posredovanje; usluge ličnog predstavljanja; pružanje informacija iz oblasti ličnih odnosa i upoznavanja; internet-bazirane usluge upoznavanja, društvenog upoznavanja i odnosa; organizovanje i održavanje društvenih događaja za samce i u svrhu ličnog umrežavanja; usluge istraživanja

lične pozadine radi bezbjednosti korisnika u onlajn upoznavanju; pružanje onlajn pretraživih baza podataka u oblasti društvenih upoznavanja i ličnih odnosa; usluge ličnog konsijerža u vidu organizovanja ličnih aranžmana i rezervacija radi upoznavanja potencijalnih partnera.

---

---

(210) **BAZ2526744A** (220) 22/05/2025

(442) 30/09/2025

(732) **BANJALUČKA PIVARA D.O.O. BANJA LUKA,**

**Slatinska br. 8, 78000 Banja Luka, BA**

(540)

## BÄRENTALER WEISSBIER

(511)

32 Pivo.

---

---

(210) **BAZ2526745A** (220) 22/05/2025

(442) 30/09/2025

(732) **BANJALUČKA PIVARA D.O.O. BANJA LUKA,**

**Slatinska br. 8, 78000 Banja Luka, BA**

(540)

## BALKAN PIVO

(511)

32 Pivo.

---

---

(210) **BAZ2526746A** (220) 22/05/2025

(442) 30/09/2025

(732) **BANJALUČKA PIVARA D.O.O. BANJA LUKA,**

**Slatinska br. 8, 78000 Banja Luka, BA**

(540)

## NEKTAR LIGHT

(511)

32 Pivo.

(210) **BAZ2526748A** (220) 23/05/2025  
 (442) 30/09/2025  
 (732) **Lidl Stiftung & Co. KG, Stiftsbergstrasse 1, 74172 Neckarsulm, DE**  
 (740) "Živko Mijatović & Partners" d.o.o.  
 (591) zelena, bijela  
 (540)



(531) 2.9,24.17,27.3,27.5,29.1

(511)

25 Odjeća, obuća, pokrivala za glavu.;

35 Oglašavanje; poslovno upravljanje; poslovna administracija; uredske funkcije; maloprodajne usluge, veleprodajne usluge, maloprodajne usluge putem Interneta i usluge naručivanja putem računalnih Online sustava u vezi s odjećom, obućom i pokrivalima za glavu.

(210) **BAZ2526749A** (220) 23/05/2025  
 (442) 30/09/2025  
 (732) **Lidl Stiftung & Co. KG, Stiftsbergstrasse 1, 74172 Neckarsulm, DE**  
 (740) "Živko Mijatović & Partners" d.o.o.  
 (591) nijanse crvene, bijela, nijanse bež  
 (540)



(531) 1.11,5.5,26.4,26.11,27.5,29.1

(511)

30 Kruh i pekarski proizvodi, peciva i konditorski proizvodi, slatkiši, čokolada, čokoladni proizvodi, praline.

(210) **BAZ2526750A** (220) 23/05/2025  
 (442) 30/09/2025  
 (732) **Lidl Stiftung & Co. KG, Stiftsbergstrasse 1, 74172 Neckarsulm, DE**  
 (740) "Živko Mijatović & Partners" d.o.o.  
 (591) crvena, plava, bijela  
 (540)



(531) 1.1,25.3,26.4,27.5,29.1

(511)

29 Meso, riba, perad i divljač, uključujući gore navedene proizvode zamrznute; mesni proizvodi i suhomesnati proizvodi; mesni ekstrakti; školjke; konzervirano, sušeno i kuhano voće i povrće, uključujući gore navedene proizvode u slatkim i/ili kiselim (ukiseljenim) umacima; želei; džemovi, marmelade, kompoti i drugi slatki namazi; jaja, mlijeko i mliječni proizvodi uključeni u ovu klasu, posebno maslac, sir, svježe mlijeko, dugotrajno mlijeko, vrhnje, jogurt, svježi sir, mlijeko u prahu za prehranu, deserti od jogurta, svježeg sira i vrhnja; mesni, kobasičarski, riblji, voćni i povrtni konzervirani proizvodi; prerađeni orašasti plodovi; jestiva ulja i masti; pripremljeni obroci i zamrznuti proizvodi koji se uglavnom sastoje od mesa, ribe, peradi ili povrća, uključeni u ovu klasu; dijetalna hrana i prehrambeni proizvodi, koji se uglavnom sastoje od mesa, ribe, peradi ili povrća i koji nisu prilagođeni za medicinsku upotrebu, uključeni u ovu klasu.;

30 Kafa, čaj, kakao, šećer, riža, tapioka, sago, umjetna kava; brašno i proizvodi od žitarica, posebno cerealijske, muesli i proizvodi od cjelovitog zrna pšenice; tjestenina; napici na bazi kave, čaja, kakaa ili čokolade; pripravci od kave i kakaa za pripremu alkoholnih i bezalkoholnih napitaka; arome za hranu; kruh i peciva, posebno bageti; pizze; slastičarski proizvodi, sladoledi; puding; med, melasa; kvasac, prašak za pecivo, škrob za hranu; sol; senf; majoneza, kečap; ocat, umaci (začini), prelive za salate; začini, ekstrakti začina, sušeno bilje; pripremljeni obroci i zamrznuti proizvodi koji se uglavnom sastoje od tjestenine ili riže, uključeni u ovu klasu; dijetalna hrana i prehrambeni proizvodi koji se uglavnom sastoje od tjestenine ili riže, nisu prilagođeni za medicinsku upotrebu, uključeni u ovu klasu.;

31 Svježe voće i povrće; orašasti plodovi; sjemenke, prirodne biljke i cvijeće; sušene biljke; stočna hrana i mješovita stočna hrana; stelja za životinje.;

32 Piva; bezalkoholno pivo; dijetalno pivo; mineralne i gazirane vode i druga bezalkoholna pića; voćni napici i voćni sokovi; sirupi i drugi pripravci za pripremu pića.;

33 Alkoholna pića (osim piva) uključena u ovu klasu, posebno vino, žestoka pića i liker, te miješana alkoholna mliječna pića, kokteli i aperitivi na bazi žestokih pića ili vina, osim škotskog viskija; pića koja sadrže vino; alkoholni pripravci za pripremu pića.

(210) **BAZ2526751A** (220) 23/05/2025

(442) 30/09/2025

(732) **Agromehanika-komerc d.o.o.,**

**Prote Nikole Kostića bb, 78000 Banja  
Luka, BA**

(591) crvena, bijela

(540)



(531) 5.3,26.4,27.5,29.1

(511)

4 Industrijska ulja i masti; sredstva za podmazivanje; proizvodi za upijanje, vlaženje i vezanje prašine; goriva (uključujući benzin za motore) i rasvjetne tvari; svijeće, stijenjevi za rasvjetu.;

7 Strojevi i alatni strojevi; motori (osim motora za kopnena vozila); spojke, prijenosni uređaji (osim onih za kopnena vozila); poljoprivredne naprave osim onih koji se pokreću ručno; inkubatori za jaja.;

8 Ručni alati i sprave s ručnim pokretanjem; noževi, vilice i žlice; hladno oružje; mehaničke i električne sprave za brijanje.

(210) **BAZ2526752A** (220) 26/05/2025

(442) 30/09/2025

(732) **BELEGROUP DOO,**

**Cerik bb, 76205 Brčko, BA**

(540)

**VIOLLA**

(511)

16 Toalet papir, stolne salvete, ubrusi od papira.

(210) **BAZ2526753A** (220) 26/05/2025

(442) 30/09/2025

(732) **LEDENA doo Gračanica,**

**Gornja Orahovica bb, Gračanica, BA**

(591) crvena, plava, zelena, bijela

(540)



(531) 1.15,5.3,6.1,27.5,29.1

(511)

32 Vode; bezalkoholna pića; aromatizovana gazirana pića; preparati za pripremu napitaka; sokovi.

(210) **BAZ2526754A** (220) 27/05/2025

(442) 30/09/2025

(732) **Udruženje POMOZI.BA,**

**Dr. Fetaha Bećirbegovića br.8,  
Sarajevo, BA**

(740) Adi Krdžalić

(591) narandžasta, bijela

(540)



(531) 2.9,24.17,29.1

(511)

36 Dobrotvorne usluge u području novčanih donacija; Dogovaranje financiranja humanitarnih projekata; Humanitarno prikupljanje sredstava; Organiziranje prikupljanja u humanitarne svrhe; Prikupljanje finansijskih sredstava u dobrotvorne svrhe; Usluge dobrotvornih fondova; Usluge prikupljanja novčanih priloga u dobrotvorne svrhe na mreži; Usluge prikupljanja sredstava u dobrotvorne svrhe putem zabavnih događaja.;

39 Dobrotvorne usluge i to podjela odjeće; Dobrotvorne usluge i to podjela deka; Dobrotvorne usluge, tj usluge pružanja prevoza; Dobrotvorne usluge tj pružanje prevoza

za starije ili hendikepirane osobe; Dostava hrane; Dostava hrane i jela pripremljenih za konzumaciju; Dostava restoranske hrane; Skladištenje; Skladištenje namještaja; Skladištenje odjeće; Skladištenje paketa; Skladištenje pića; Usluge dostave hrane.;

41 Izdavanje publikacija; Objavljivanje brošura.;

43 Dobrotvorne usluge, to jest ponuda privremenog smještaja; Organizacija i pružanje privremenog smještaja; Privremeni smještaj; Usluge prijema za privremeni smještaj (upravljanje dolascima i odlascima); Usluge privremenog smještaja; Obezbjedivanje obroka za neposrednu konzumaciju; Obezbjedivanje privremenog smještaja za stanovanje; Obezbjedivanje privremenog smještaja; Priprema obroka; Restorani; Usluge pripreme hrane. ;

44 Savjetovanje povezano s psihološkom pomoći u svezi s medicinskim oboljenjima. ;

45 Informativne usluge u svezi sa zdravljem i sigurnosti; Obezbjedivanje usluga lične podrške porodicama pacijenata sa bolestima opasnim za život.

(210) **BAZ2526755A** (220) 29/05/2025

(442) 30/09/2025

(732) **ZHEJIANG LEAPMOTOR TECHNOLOGY CO., LTD.,**

**1st Floor, No. 451, Wulianwang Street, Binjiang District, 310051 Hangzhou, Zhejiang Province, CN**

(740) "Živko Mijatović & Partners" d.o.o.

(540)



(531) 26.3,26.5,26.13,27.5

(511)

12 Automobili; električni automobili; hibridni automobili; plug-in hibridni automobili; plug-in električni automobili; serijski hibridni automobili; autonomna kopnena vozila; električni motori za kopnena vozila; električni motori za osobna vozila; motori za kopnena vozila; mjenjači za kopnena vozila; pretvarači zakretnog momenta za kopnena vozila; reduktori za kopnena vozila; gume za kotače vozila, osim za kotače zrakoplova; sva gore navedena roba koja nije namijenjena/ povezana sa zrakoplovnim vozilima.

(210) **BAZ2526756A** (220) 29/05/2025

(442) 30/09/2025

(732) **ZHEJIANG LEAPMOTOR TECHNOLOGY CO., LTD.,**

**1st Floor, No. 451, Wulianwang Street, Binjiang District, 310051 Hangzhou, Zhejiang Province, CN**

(740) "Živko Mijatović & Partners" d.o.o.

(540)

**LEAPMOTOR**

(531) 27.5

(511)

12 Automobili; električni automobili; hibridni automobili; plug-in hibridni automobili; plug-in električni automobili; serijski hibridni automobili; autonomna kopnena vozila; električni motori za kopnena vozila; električni motori za osobna vozila; motori za kopnena vozila; mjenjači za kopnena vozila; pretvarači zakretnog momenta za kopnena vozila; reduktori za kopnena vozila; gume za kotače vozila, osim za kotače zrakoplova; sva gore navedena roba koja nije namijenjena/ povezana sa zrakoplovnim vozilima.

(210) **BAZ2526757A** (220) 29/05/2025

(442) 30/09/2025

(732) **HEMOFARM A.D. farmaceutsko-hemijska industrija Vršac, Beogradski put bb, 26300 Vršac, RS**

(740) MSA IP

(540)

**BRAVEZIN**

(511)

5 Farmaceutski proizvodi.

(210) **BAZ2526758A** (220) 29/05/2025

(442) 30/09/2025

(732) **Srednja strukovna škola s pravom javnosti "Centar za obrazovanje Veritas" Široki Brijeg,****Trnska cesta 197a, 88220 Široki Brijeg, BA**

(591) magenta

(540)

*Nikad nije kasno!*

(531) 24.17,27.5,29.1

(511)

35 Oglašavanje; vođenje poslova; poslovno upravljanje; kancelarijski poslovi. ;

41 Obrazovanje; obuka; razonoda; sportske i kulturne aktivnosti.;

42 Naučne i tehnološke usluge i istraživanje i projektovanje koji se na njih odnose; usluge industrijskih analiza i istraživanja; projektovanje i razvoj računarskog hardvera i softvera.

(210) **BAZ2526759A** (220) 30/05/2025

(442) 30/09/2025

(300) 2024/1229

06/12/2024

MK

(732) **CHEMONA-LAB DOO,****Lošinjska 12, 24000 Subotica, RS**

(740) Adi Krdžalić

(540)

**MOGADORA**

(511)

5 Dijetetska hrana i pića za medicinsku upotrebu; hrana na bazi žitarica i nutritivni dodaci za medicinsku upotrebu; dijetetska hrana i pića na bazi žitarica za medicinsku upotrebu; klice žitarica kao dodaci ishrani; sve navedeno kao kašasta jela od žitarica ili pripreme za pripremu kaša ili gustih napitaka na bazi žitarica za medicinsku upotrebu.;

30 Žitarice i proizvodi od žitarica za brzo pripremanje obroka, kao i pripreme za pripremu takvih obroka.;

32 Bezalkoholna osvježavajuća pića, naročito smutiji na bazi žitarica i mješavine za pripremu smutija na bazi žitarica.

(210) **BAZ2526760A** (220) 28/05/2025

(442) 30/09/2025

(732) **Društvo sa ograničenom odgovornošću "Banjalučka pivara" Banja Luka,****Slatinska 8, 78000 Banja Luka, BA**

(591) bež, zlatna, plava

(540)



(531) 3.1,27.5,29.1

(511)

32 Pivo.

(210) **BAZ2526762A** (220) 30/05/2025

(442) 30/09/2025

(732) **Stanislava (Mile) Miščević,****Lava Nikolajevića Tolstoja br. 1, Banja Luka, BA**

(591) siva

(540)



(531) 27.5,29.1

(511)

33 Vino; Alkoholna pića (izuzev piva); Alkoholna pića koja sadrže voće; pomješana alkoholna pića, koja nisu na bazi piva.

---

---

(210) **BAZ2526763A** (220) 30/05/2025

(442) 30/09/2025

(732) **Stanislava (Mile) Mišćević,**

**Lava Nikolajevića Tolstoja br. 1, Banja  
Luka, BA**

(591) zlatna

(540)



(531) 11.3,27.5,29.1

(511)

33 Vino; alkoholna pića (izuzev piva); alkoholna pića koja sadrže voće; pomješana alkoholna pića, koja nisu na bazi piva.

---

---

(210) **BAZ2526764A** (220) 02/06/2025

(442) 30/09/2025

(732) **Cai Zhenghao,**

**Laozhai, Dagutang Village, Zhouxiang  
Town, Cixi City, Zhejiang, CN**

(740) "LINEA SERVICES" d.o.o. Sarajevo

(540)



(531) 27.5

(511)

8 Aparati za sisanje brade; Aparati za šišanje za ličnu upotrebu, električni ili neelektrični; Pincete za uklanjanje dlaka; Ručne sprave za kovrdžanje kose; Aparati za depilaciju, električni i neelektrični; Pegla za kosu (cik cak); Britve, električne ili neelektrične; Metalni uvijači za kosu (figaro); Setovi za manikuru; Ručni alat, ručno pokretani.;

11 Fenovi za kosu; Električni ventilatori za ličnu upotrebu; Električne sušilice rublja; Rasvjetni uređaji i instalacije; Lampe za nokte; Aparati i postrojenja za kuhanje; Postrojenja za grijanje; Sanitarni aparati i instalacije; Aparati i mašine za pročišćavanje vode; Džepne grijalice.;

21 Četkice za zube, električne; Aparati na vodu za čišćenje

zuba i desni; Četkice za zube; Češljevi; Četke; Stolni predmeti, osim noževa, viljuški i kašika; Toaletni pribor; Kozmetički pribor; Ručni pribor za čišćenje; Električni ili neelektrični odstranjivači dlačica.

---

---

(210) **BAZ2526765A** (220) 02/06/2025

(442) 30/09/2025

(300) 19117975

10/12/2024

EM

(732) **Philip Morris Products S.A.,**

**Quai Jeanrenaud 3, 2000 Neuchâtel,  
CH**

(740) "LINEA SERVICES" d.o.o. Sarajevo

(540)



(531) 5.5,26.15

(511)

34 Žičani vaporizatori za elektronske cigarete i elektronske uređaje za pušenje; duhan, sirov ili prerađen; duhanski proizvodi uključujući cigare, cigarete, cigarilose, duhan za uvijanje cigareta, duhan za lule, duhan za žvakanje, duhan za šmrkanje, kretek; snus (duhan u prahu); zamjena za duhan (za nemedicinsku upotrebu); artikli za pušače, uključujući papir za cigarete, tube za cigarete, filtere za cigarete, kutije za duhan, kutije za cigarete, tabakere i pepeljare, lule, džepne mašine za uvijanje cigareta, upaljače; šibice; duhanski štapići, duhanski proizvodi za zagrijavanje, elektronski uređaji, i njihovi djelovi, koji se koriste za zagrijavanje cigareta ili duhana u cilju oslobađanja aerosola koji sadrži nikotin za inhalaciju; tečni nikotinski rastvori za upotrebu u elektronskim cigaretama; elektronski uređaji za pušenje; elektronske cigarete; elektronske cigarete kao zamjena za tradicionalne cigarete; elektronski uređaji koji sadrže aerosol za inhalaciju nikotina; oralni vaporizatori za pušače, duhanski proizvodi i zamjene za duhan; artikli za pušače elektronskih cigareta; dijelovi i oprema za navedene proizvode iz klase 34; uređaji za gašenje cigareta i cigara koje se zagrijavaju i duhanskih štapića koji se zagrijavaju; punjive elektronske kutije za cigarete.

(210) **BAZ2526766A** (220) 02/06/2025  
 (442) 30/09/2025  
 (732) **Društvo za intelektualne i druge usluge  
 "ZID" d.o.o. Sarajevo,**  
**Musala br. 5, Sarajevo, BA**  
 (740) Amila Eterović  
 (591) crvena, bijela  
 (540)



(531) 26.4,27.5,29.1  
 (511)

35 Oglašavanje; vođenje poslova; poslovno upravljanje;  
 kancelarijski poslovi.;

38 Telekomunikacije.;

41 Obrazovne usluge; pripremanje obuke; razonoda;  
 sportske i kulturne aktivnosti.

(210) **BAZ2526767A** (220) 02/06/2025  
 (442) 30/09/2025  
 (732) **iConstruction d.o.o.,**  
**Bulevar Meše Selimovića broj 2C,**  
**71000 Sarajevo, BA**  
 (740) Inja Pašalić  
 (591) crna, zelena, crvena  
 (540)



(531) 27.5,29.1  
 (511)

29 Gotove salate; piletina; kuhana piletina; pečena piletina;  
 pržena piletina; juhe.;

30 Pizza; sendviči; slane ili slatke pite; zatvoreni pite od  
 prhog tijesta; tortilje; pekarski proizvodi; jela od tjestenine;  
 jela koja se sastoje prvenstveno od riže; kolači; palačinke.;

43 Usluge pripremanja hrane i pića; usluge restorana;  
 restorani brze hrane; usluge restorana sa mogućnošću  
 iznošenja hrane; opskrba hrane i pića u pekarama; opskrba  
 hrane i pića za goste u restoranima.

(210) **BAZ2526768A** (220) 03/06/2025  
 (442) 30/09/2025  
 (732) **Anadolu Ajansi Türk Anonim Şirketi,**  
**Eti Mahallesi GMK Bulvari No: 132**  
**Maltepe, 06570 Çankaya Ankara, TR**  
 (740) Adi Krdžalić  
 (591) plava  
 (540)



(531) 26.11,27.5,29.1  
 (511)

16 Papir, karton i proizvodi napravljeni od ovih materijala,  
 uključeni u ovu klasu, osim kancelarijskog materijala;  
 papirni ubrusi; toaletni papir; papirne salvete; papir za  
 pakovanje i umotavanje; kartonske kutije; plastični materijali  
 za pakovanje i umotavanje; kliše i slova za štampanje;  
 materijal za uvezivanje knjiga; štampani materijal; štampane  
 publikacije; kalendari; poster; fotografije (štampane);  
 slike; naljepnice (papirni materijal); poštanske marke;  
 kancelarijski materijal, kancelarijski pribor, nastavni i  
 nastavni materijal (osim namještaja i aparata); pribor za  
 pisanje i crtanje; materijal za umjetnike; papirni proizvodi  
 za kancelarijski pribor; ljepila za kancelarijski pribor;  
 kancelarijski pribor; valjci za farbanje i kistovi za farbanje.;

38 Usluge radio i televizijskog emitiranja; telekomunikacijske  
 usluge; pružanje pristupa internetu; novinske agencije.;

41 Obrazovanje i obuka; organiziranje i provođenje  
 konferencija, kongresa i seminara; sportske i kulturne  
 aktivnosti; zabava; objavljivanje i uređivanje štampanog  
 materijala, uključujući časopise, knjige, novine, osim  
 reklamnih tekstova; usluge elektronskog objavljivanja;  
 produkcija filmova, radio i televizijskih programa; usluge  
 reportera vijesti; usluge fotografskog izvještavanja;  
 fotografisanje; prevodjenje.

---

---

(210) **BAZ2526769A** (220) 03/06/2025

(442) 30/09/2025

(732) **FRUCTAL živilska industrija d.o.o.,  
Tovarniška cesta 7, 5270 Ajdovščina,  
SI**

(740) Adi Krdžalić

(591) tirkizna, narandžasta

(540)



(531) 26.4,27.5,29.1

(511)

29 Mliječni proizvodi, voćni jogurt, jogurti sa ukusima, jogurti sa ukusom voća.;

30 Ledeni čaj, ledeni čaj sa dodanim voćnim sirupom, čaj, pića na bazi čaja; napici na bazi čokolade; kafa, kakao, šećer, pirinač, tapioka, sago, vještačka kafa; brašno i preparati od žitarica, hljeb, peciva i slatkiši, led; med, melasa, sirup; sirće, sosevi (umaci) i začini; led za osvježenje; pudinzi; čokolada i proizvodi na bazi čokolade; ledena kafa; ledeni deserti. ;

32 Voćna pića; voćni sokovi; nektari; bezalkoholna pića; sirupi i drugi preparati za proizvodnju bezalkoholnih pića; stolna voda; voda za piće; gazirane vode; izvorske vode; mineralna voda; limunade; aromatizirana pića od mineralne vode i voća ili ekstrakta voća; pivo; mješavine piva i bezalkoholnih pića; voćna pića i / ili voćni sokovi sa dodanim mlijekom, mliječnim proizvodima ili desertima zasnovanim na mlijeku; biljni sokovi (pića); bezalkoholna pića napravljena od povrća ili koja sadrže dodato povrće; gazirana bezalkoholna pića; napitci na bazi soje.

---

---

(210) **BAZ2526770A** (220) 03/06/2025

(442) 30/09/2025

(732) **FRUCTAL živilska industrija d.o.o.,  
Tovarniška cesta 7, 5270 Ajdovščina,  
SI**

(740) Adi Krdžalić

(591) tirkizna, crvena, žuta, nijanse plave, nijanse zelene, smeđa, crna, bijela, narandžasta

(540)



(531) 5.1,26.4,29.1

(511)

29 Mliječni proizvodi, voćni jogurt, jogurti sa ukusima, jogurti sa ukusom voća.;

30 Ledeni čaj, ledeni čaj sa dodanim voćnim sirupom, čaj, pića na bazi čaja; napici na bazi čokolade; kafa, kakao, šećer, pirinač, tapioka, sago, vještačka kafa; brašno i preparati od žitarica, hljeb, peciva i slatkiši, led; med, melasa, sirup; sirće, sosevi (umaci) i začini; led za osvježenje; pudinzi; čokolada i proizvodi na bazi čokolade; ledena kafa; ledeni deserti. ;

32 Voćna pića; voćni sokovi; nektari; bezalkoholna pića; sirupi i drugi preparati za proizvodnju bezalkoholnih pića; stolna voda; voda za piće; gazirane vode; izvorske vode; mineralna voda; limunade; aromatizirana pića od mineralne vode i voća ili ekstrakta voća; pivo; mješavine piva i bezalkoholnih pića; voćna pića i / ili voćni sokovi sa dodanim mlijekom, mliječnim proizvodima ili desertima zasnovanim na mlijeku; biljni sokovi (pića); bezalkoholna pića napravljena od povrća ili koja sadrže dodato povrće; gazirana bezalkoholna pića; napitci na bazi soje.

---

---

(210) **BAZ2526772A** (220) 03/06/2025

(442) 30/09/2025

(732) **NBA Properties, Inc.,**

**Olympic Tower - 645 Fifth Avenue, New  
York, New York 10022, US**

(740) "Živko Mijatović & Partners" d.o.o.

(540)



(531) 1.1,21.3,26.1,27.1,27.5.

(511)

25 Odjeća, obuća, pokrivala za glavu; odjeća, naime čarape, obuća, cipele za košarku, patike za košarku, majice, košulje, polo majice, dukserice, donji djelovi trenerke, pantalone, majice na bretele, dresovi, kratke pantalone, pidžame, sportske majice, ragbi majice, džemper, kaiševi, spavačice, šeširi, kape, vizir kačketi, trenerke za zagrijavanje, donji djelovi trenerki za zagrijavanja, dresovi za zagrijavanja, majice za vježbanje ubačaja, jakne, blejzeri, kravate (odjeća), džepne maramice, maramice, vjetrovke, jakne sa kapuljačom, kaputi, portikle za bebe koje nisu od papira, oprema za bebe (odjeća), trake za glavu, ručne trake (odjeća), kecelje, donje rublje, bokserice, uske bokserice, široke pantalone, štitnici za uši, rukavice, rukavice samo sa palcem, šalovi, pletene i štrikane majice, haljine od žerseja, haljine, dresovi i uniforme za navijačice, odjeća za plivanje, odijela za plivanje, kupaći kostimi, bikini, tankini kupaći kostimi, gaćice za plivanje, gaćice za kupanje, šorcevi za surfanje, marame za plažu, pokrivala za kupaći kostim, ogrtači za kupaći kostim, sandale, sandale za plažu, šeširi za plažu, štitnici za sunce sa vizirom, kape za plivanje, kape za kupanje, nova pokrivala za glavu sa prikačenim umecima. ;

28 Igre, igračke i predmeti za igru; uređaji za video igre; gimnastički i sportski predmeti; ukrasi za božićne jelke; igračke, igre i predmeti za igru, naime, košarkaške lopte, loptice za golf, lopte za igralište, sportske lopte, gumene lopte i pjenaste lopte, plišane lopte za igru, plastične lopte za igru, mrežice za košarku, table za košarku, minijaturne table za košarku, pumpe i igle za naduvavanje košarkaških lopti; štapovi za golf, torbe za golf, podmetači za golf, oprema za golf, naime, alat za popravku golf terena, kupice na koje se stavlja lopta, markeri lopti, pokrivala za torbe za golf, pokrivala za glave golf štapova, rukavice za golf, rukavice za golf loptice, prostirke za vježbanje golfa; stalci za bilijarske štapove, loptice za bilijar, stalci za bilijar, pikado ormari, elektronske košarkaške igrice na tabli, table za košarkaške igrice, košarkaške igrice, akcione igrice, društvene igrice za odrasle i djecu, trivia informacione igrice i elektronski video arkadni uređaji, košarkaški setovi koji se sastoje od mrežice i zviždaljke, lutke, dekorativne lutke, lutke za kolekciju, akcione figure za igru, akcione figure karikature, punjene igračke, plišane igračke, slagalice, montažni blokovi za igre, ukrasi za božićnu jelku i božićne čarape; vozila za igru u obliku automobila, kamiona, vozova i kombija, svi sa temom košarke, nove pjenaste igračke u obliku prstiju ili trofeja, igračke trofeji, karte za igru, igre sa kartama, igračke koje prave zvuk, igračke za kućne ljubimce; igračke za plažu, naime lopte za plažu, lopte na naduvavanje, kantice za igru, lopatice za igru, igračke za pijesak, igračke za bazen sa pijeskom, gumene igračke za vodu; oprema za bazen, naime plivačka oprema za plutanje, oprema za plutanje u bazenu, igračke za splavarenje na vodi, pjenasta oprema za plutanje, kolutovi za plivanje, kolutovi za plivanje u bazenu, pjenasti kolutovi, daske za plivanje, daske za surfovanje, peraja za plivanje, peraja za surfovanje, narukvice za plutanje i narukvice za pomoć pri plivanju, sva navedena roba za rekreaciju; odbojkaški setovi za igru koji se sastoje od lopte, mrežice, traka koje označavaju teren i zviždaljke, i vaterpolo setovi za igru koji se sastoje od lopte, mrežice i zviždaljke; dekorativne igračke od tkanine koje se puštaju da lete na vjetru; minijaturne reprodukcije stadiona, naime, mali plastični modeli stadiona za igru; staklene kugle sa snijegom; džojstici za video igre; džojstici za računarske igre; mašine za video igre za upotrebu sa televizorom i ručni kontroleri za konzole za video igre; trake za trčanje; banke igračke; fidžet spinneri; skejtbordovi. ;

41 Obrazovanje; obuka; razonoda; sportske i kulturne djelatnosti; zabavne i obrazovne usluge u vidu televizijskih i radio programa iz oblasti košarke i prikazivanja uživo košarkaških igara i košarkaških priredbi; usluge produkcije i distribucije radio i televizijskih šou programa sa košarkaškim utakmicama, košarkaškim događajima i programima iz oblasti košarke; usluge vođenja i organizovanja košarkaških klinika i kampova, klinika i kampova za trenere, klinika i kampova za plesne timove i košarkaške igre; usluge razonode u vidu ličnog pojavljivanja kostimiziranih maskota ili plesnih timova na košarkaškim utakmicama i priredbama, klinikama, kampovima, promocijama i drugim događajima u vezi sa košarkom, specijalnim događajima i žurkama; usluge kluba obožavalaca; usluge razonode, naime pružanje veb-sajta sa multimedijским sadržajem koji se ne može preuzimati u vidu najvažnijih televizijskih događaja, interaktivnih najvažnijih televizijskih događaja, video snimaka, video strim snimaka, interaktivnih video izbora najvažnijih događaja, radio programa, najvažnijih radijskih događaja i audio snimaka iz oblasti košarke; pružanje vijesti i informacija u vidu statistika i drugih tema iz oblasti košarke; omogućavanje pristupa on-lajn igricama koje se ne mogu preuzimati, naime računarskim igricama, video igricama, interaktivnim video igricama i trivia igricama; usluge razonode u vidu imaginarnih košarkaških liga; pružanje onlajn računarske baze podataka iz oblasti košarke.

(210) **BAZ2526773A** (220) 04/06/2025

(442) 30/09/2025

(732) **Makpharm d.o.o.,**

**Trnjanska cesta 37/1, 10000 Zagreb, HR**

(740) Advokatsko društvo "Sijerčić & Partneri" d.o.o.

(540)

**HYPLAXY**

(511)

5 Lijekovi za liječenje artritisa; lijekovi za liječenje lupusa; lijekovi za liječenje dermatoloških stanja.

(210) **BAZ2526774A** (220) 04/06/2025

(442) 30/09/2025

(732) **Makpharm d.o.o.,**

**Trnjanska cesta 37/1, 10000 Zagreb, HR**

(740) Advokatsko društvo "Sijerčić & Partneri" d.o.o.

(540)

**ZONOTTE**

(511)

5 Lijekovi za liječenje nesanice.

(210) **BAZ2526775A** (220) 05/06/2025  
 (442) 30/09/2025  
 (732) **LEDO plus d.o.o.**,  
**Čavićeva 1a, 10000 Zagreb, HR**  
 (740) PETOŠEVIĆ d.o.o.  
 (591) plava, svijetlo plava, roza, zelena,  
 narandžasta  
 (540)



(531) 2.9,26.5,27.5,29.1  
 (511)

29 Meso, riba, perad i divljač; mesni ekstrakti; konzervirano, zamrznuto, sušeno i kuhano voće i povrće; hladetina (želei), džemovi, kompoti; jaja; mlijeko i mliječni proizvodi; jestiva ulja i masti.;

30 Kava, čaj, kakao i njihovi nadomjesci; riža; tjestenina i rezanci; tapioka i sago; brašno i pripravci od žitarica; kruh, peciva i slastice; čokolada; sladoled; sorbeti i ostali jestivi sladoledi; šećer; med; melasa; kvasac; prašak za pecivo; sol; začini; mirodije; konzervirano začinsko bilje; ocat; umaci i ostali začini; led (smrznuta voda).;

32 Mineralne i gazirane vode te ostala bezalkoholna pića; voćni napici i voćni sokovi; sirupi i ostali preparati za pripremanje napitaka.

(210) **BAZ2526776A** (220) 05/06/2025  
 (442) 30/09/2025  
 (732) **Glenmark Specialty SA**,  
**Place du Port 2, 2000 Nauchatel, CH**  
 (740) "Živko Mijatović & Partners" d.o.o.  
 (540)

## RYALTRIS

(511)

5 Farmaceutski i medicinski preparati koji su antihistaminici, steroidi koji se unose nazalnim putem, proizvodi u obliku spreja za nos, za liječenje alergijskog rinitisa formulacijom koja se daje nazalno. ;

10 Medicinski uređaj, u naravi uređaj za davanje antihistaminika; uređaj za nazalno davanje steroida; uređaj za davanje preparata u obliku spreja za nos.

(210) **BAZ2526777A** (220) 09/06/2025  
 (442) 30/09/2025  
 (732) **JT International SA**,  
**Rue Kazem-Radjavi 8, 1202 Geneva, CH**  
 (740) "LINEA SERVICES" d.o.o. Sarajevo  
 (591) crna, zlatna, siva, bijela, nijanse crvene  
 (540)

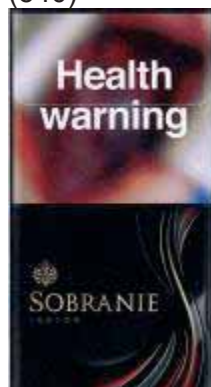

(531) 3.7,19.3,25.5,25.7,25.12,27.5,29.1  
 (511)

34 Duhan, prerađen ili neprerađen; duhan za pušenje, duhan za lule, duhan za motanje, duhan za žvakanje, duhan u prahu (snus); cigarete, elektronske cigarete, tečni rastvori za upotrebu u elektronskim cigaretama, oralni raspršivači za pušače, cigare, cigarilosi (male cigare); burmut (duhan za šmrkanje); artikli za upotrebu sa duhanom (uključeni u klasu 34); papiri za cigarete, tube za cigarete ("šuplje" cigarete), šibice, duhanski štapići, duhanski proizvodi koji su namijenjeni da se zagrijavaju, prerađene duhanske vrećice (pod stil), elektronski uređaji i njihovi dijelovi za zagrijavanje cigareta, štapići koji sadrže duhan i štapići koji sadrže zamjene za duhan, zamjene za duhan (za nemedicinsku upotrebu), torbice za oralnu upotrebu nikotina bez duhana [nisu za medicinsku upotrebu], futrole za elektronske cigarete, pribor za elektronske cigarete, usnici za elektronske cigarete, arome za elektronske cigarete (osim esencijalnih ulja), ulošci za elektronske cigarete koji se prodaju napunjeni hemijskim okusima u tečnom obliku, kapsule e-tekućine, tečni rastvori nikotina za upotrebu u elektronskim cigaretama.

---

---

(210) **BAZ2526778A** (220) 09/06/2025

(442) 30/09/2025

(732) **VWWHP, LLC,**

**530 Fifth Avenue, New York, NY 10036, US**

(740) PETOŠEVIĆ d.o.o.

(540)

**VERA WANG**

(511)

18 Torbe, novčanici za kreditne kartice; novčanici za putne kartice; džepni novčanici; futrole za ključeve; korice za oznake za prtljagu; novčanici, prtljaga, ruksaci i kišobrani.;

25 Odjeća, obuća, pokrivala za glavu.

---

---

(210) **BAZ2526779A** (220) 09/06/2025

(442) 30/09/2025

(732) **PepsiCo, Inc.,**

**700 Anderson Hill Road, Purchase, New York 10577, US**

(740) PETOŠEVIĆ d.o.o.

(540)

**DORITOS COOL ORIGINAL**

(511)

30 Grickalice na bazi žitarica; grickalice napravljene od kukuruza; grickalice napravljene od žitarica; grickalice na bazi riže; grickalice na bazi brašna; kokice; kukuruzni čips; tortilja čips; pita čips; pripremljena riža; čips od riže; kolači od riže; krekeri od riže; grickalice koje se uglavnom sastoje od hljeba; čips na bazi brašna; krekeri; perece; napuhane grickalice od kukuruza; sosovi; salse; snek pločice na bazi žitarica; proizvodi od tjestenine; pripravci napravljeni od žitarica; grickalice - koje se prvenstveno sastoje od proizvoda napravljenih od zrnevlja, kukuruza, žitarica ili bilo koje njihove kombinacije.

---

---

(210) **BAZ2526780A** (220) 10/06/2025

(442) 30/09/2025

(732) **WELTPLAST d.o.o. Posušje, Rastovača polje 139, Posušje, BA**

(591) siva, zelena

(540)



(531) 21.3,27.5,29.1

(511)

11 Odvodne cijevi za sanitarne instalacije; izolacijske cijevi kao dijelovi sanitarnih instalacija; plastična koljena za cijevi (dijelovi sanitarnih instalacija). ;

17 Spojnice (nemetalne) za cijevi; spojevi za cijevi (nemetalni); nemetalni naglavci za spajanje cijevi; nemetalna koljena za cijevi. ;

19 Odvodne cijevi; kanalizacijske cijevi (nemetalne); nemetalne odvodne cijevi.

---

---

(210) **BAZ2526787A** (220) 16/06/2025

(442) 30/09/2025

(732) **CymaBay Therapeutics, Inc.,**

**333 Lakeside Drive, Foster City, CA 94404, US**

(740) DR DIANA PROTIĆ TKALČIĆ & PARTNERS d.o.o.

(540)

**LYVDELZI**

(511)

5 Farmaceutski preparati.

---

---

(210) **BAZ2526789A** (220) 16/06/2025

(442) 30/09/2025

(732) **JT International SA,**

**Rue Kazem-Radjavi 8, 1202 Geneva, CH**

(740) "LINEA SERVICES" d.o.o. Sarajevo

(591) pink, zlatna, siva, bijela, nijanse crvene

(540)



(531) 3.7,19.3,25.5,25.7,25.12,27.5,29.1

(511)

34 Duhan, prerađen ili neprerađen; duhan za pušenje, duhan za lule, duhan za motanje, duhan za žvakanje, duhan u prahu (snus); cigarete, elektronske cigarete, tečni rastvori za upotrebu u elektronskim cigaretama, oralni raspršivači za pušače, cigare, cigarilosi (male cigare); burmut (duhan za šmrkanje); artikli za upotrebu sa duhanom (uključeni u klasu 34); papiri za cigarete, tube za cigarete ("šuplje" cigarete), šibice; duhanski štapići, duhanski proizvodi koji su namijenjeni da se zagrijavaju, prerađene duhanske vrećice (pod stil), elektronski uređaji i njihovi dijelovi za zagrijavanje cigareta, štapići koji sadrže duhan i štapići koji sadrže zamjene za duhan, zamjene za duhan (za nemedicinsku upotrebu), torbice za oralnu upotrebu nikotina bez duhana [nisu za medicinsku upotrebu], futrole za elektronske cigarete, pribor za elektronske cigarete, usnici za elektronske cigarete, arome za elektronske cigarete (osim esencijalnih ulja), ulošci za elektronske cigarete koji se prodaju napunjeni hemijskim okusima u tečnom obliku, kapsule e-tekućine, tečni rastvori nikotina za upotrebu u elektronskim cigaretama.

(210) **BAZ2526790A** (220) 16/06/2025

(442) 30/09/2025

(732) **JT International SA, Rue Kazem-Radjavi 8, 1202 Geneva, CH**

(740) "LINEA SERVICES" d.o.o. Sarajevo

(591) ljubičasta, zlatna, siva, bijela, nijanse crvene

(540)

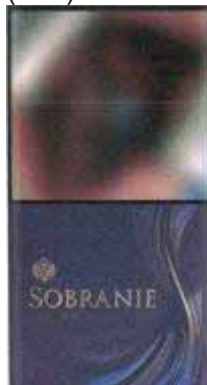

(531) 3.7,19.3,25.5,25.7,25.12,27.5,29.1

(511)

34 Duhan, prerađen ili neprerađen; duhan za pušenje, duhan za lule, duhan za motanje, duhan za žvakanje, duhan u prahu (snus); cigarete, elektronske cigarete, tečni rastvori za upotrebu u elektronskim cigaretama, oralni raspršivači za pušače, cigare, cigarilosi (male cigare); burmut (duhan za šmrkanje); artikli za upotrebu sa duhanom (uključeni u klasu 34); papiri za cigarete, tube za cigarete ("šuplje" cigarete), šibice; duhanski štapići, duhanski proizvodi koji su namijenjeni da se zagrijavaju, prerađene duhanske vrećice (pod stil), elektronski uređaji i njihovi dijelovi za zagrijavanje cigareta, štapići koji sadrže duhan i štapići koji sadrže zamjene za duhan, zamjene za duhan (za nemedicinsku upotrebu), torbice za oralnu upotrebu nikotina bez duhana [nisu za medicinsku upotrebu], futrole za elektronske cigarete, pribor za elektronske cigarete, usnici za elektronske cigarete, arome za elektronske cigarete (osim esencijalnih ulja), ulošci za elektronske cigarete koji se prodaju napunjeni hemijskim okusima u tečnom obliku, kapsule e-tekućine, tečni rastvori nikotina za upotrebu u elektronskim cigaretama.

(210) **BAZ2526791A** (220) 16/06/2025

(442) 30/09/2025

(732) **JT International SA,****Rue Kazem-Radjavi 8, 1202 Geneva, CH**

(740) "LINEA SERVICES" d.o.o. Sarajevo

(591) bijela, zlatna, siva, nijanse crvene

(540)



(531) 3.7,19.3,25.5,25.7,25.12,27.5,29.1

(511)

34 Duhan, prerađen ili neprerađen; duhan za pušenje, duhan za lule, duhan za motanje, duhan za žvakanje, duhan u prahu (snus); cigarete, elektronske cigarete, tečni rastvori za upotrebu u elektronskim cigaretama, oralni raspršivači za pušače, cigare, cigarilosi (male cigare); burmut (duhan za šmrkanje); artikli za upotrebu sa duhanom (uključeni u klasu 34); papiri za cigarete, tube za cigarete ("šuplje" cigarete), šibice; duhanski štapići, duhanski proizvodi koji su namijenjeni da se zagrijavaju, prerađene duhanske vrećice (pod stil), elektronski uređaji i njihovi dijelovi za zagrijavanje cigareta, štapići koji sadrže duhan i štapići koji sadrže zamjene za duhan, zamjene za duhan (za nemedicinsku upotrebu), torbice za oralnu upotrebu nikotina bez duhana [nisu za medicinsku upotrebu], futrole za elektronske cigarete, pribor za elektronske cigarete, usnici za elektronske cigarete, arome za elektronske cigarete (osim esencijalnih ulja), ulošci za elektronske cigarete koji se prodaju napunjeni hemijskim okusima u tečnom obliku, kapsule e-tekućine, tečni rastvori nikotina za upotrebu u elektronskim cigaretama.

(210) **BAZ2526794A** (220) 18/06/2025

(442) 30/09/2025

(732) **Société des Produits Nestlé S.A., 1800 Vevey, CH**

(740) MSA IP

(540)

# Dolce Gusto

(531) 27.5

(511)

29 Mlijeko, pavlaka, puter, sir i drugi prehrambeni proizvodi na bazi mlijeka; zamjene za mlijeko; napici na bazi mlijeka; dezerti na bazi mlijeka i slatke pavlake; jogurt; sojino mlijeko [zamjena za mlijeko] i preparati na bazi soje; jestiva ulja i masti; proteinski preparati za ljudsku ishranu; nemliječne zamjene za mlijeko; mliječne zamjene; nemliječne zamjene za mlijeko; napici na bazi zamjena za mlijeko (gdje preovladavaju zamjene za mlijeko); mlijeko i napici na biljnoj bazi uključeni u ovu klasu; mlijeko i napici od orašastih plodova uključeni u ovu klasu; zamjene za mliječne proizvode na biljnoj bazi i bazi orašastih plodova uključujući, ali ne ograničavajući se na indijski orah, rižu, soju, badem, kokos, lješnik i orah; napici na bazi kokosovog mlijeka. ;

32 Negazirana voda, gazirana voda ili karbonizirana voda, prerađena voda, izvorska voda, mineralna voda, aromatizirana voda; pića s okusom voća i na bazi voća, voćni i povrtni sokovi, nektari, limunade, gazirana pića i druga bezalkoholna pića; sirupi, ekstrakti i esencije i druge pripravci za pravljenje bezalkoholnih pića (osim eteričnih ulja); fermentisana mliječna pića; pića na bazi soje; pića na bazi slada; bezalkoholna pića sa okusom kafe; izotonična pića.

(210) **BAZ2526796A** (220) 18/06/2025

(442) 30/09/2025

(732) **EBRO MOTORS EUROPE, S.L.,****CI Numero 3, 77-111 Pol.Ind.Zona Franca Sector B, 08040 Barcelona, ES**

(740) Dragan Mićunović

(540)

# EBRO

(531) 27.5

(511)

7 Generatori električne energije; mašine za metenje, čišćenje, i pranje; mašine za rukovanje materijalima;

oprema za poljoprivredu, zemljane radove, građevinarstvo, izvlačenje nafte i plina i rudarstvo; generatori električne energije.;

12 Vozila; uređaji za kretanje kopnom, zrakom ili vodom (vozila).;

37 Iznajmljivanje alata, mašina i opreme za građenje i rušenje; održavanje i popravak vozila.

(210) **BAZ2526803A** (220) 20/06/2025

(442) 30/09/2025

(732) **British American Tobacco (Brands) Inc.,**

**251 Little Falls Drive, Suite 100,  
Wilmington DE 19808-1674, US**

(740) "Živko Mijatović & Partners" d.o.o.

(540)



(531) 26.4,27.5

(511)

34 Cigarete; duhan, sirov ili prerađen; rezani duhan; duhan za lule; proizvodi od duhana; zamjene za duhan (koje nisu za upotrebu u medicini); cigare; cigarilosi; upaljači za cigarete za pušače; upaljači za cigare za pušače; šibice; proizvodi za pušače; papir za cigarete; tube za cigarete; filteri za cigarete; džepne mašine za motanje cigareta; ručne mašine za punjenje papirnih tuba duhanom; elektronske cigarete; tečnost za elektronske cigarete; proizvodi od duhana koji se zagrijavaju; elektronski uređaji i njihovi dijelovi koji služe za zagrijavanje duhana.

(210) **BAZ2526820A** (220) 03/07/2025

(442) 30/09/2025

(732) **Merck Sharp & Dohme LLC,**

**126 East Lincoln Avenue Rahway, New  
Jersey 07065, US**

(740) PETOŠEVIĆ d.o.o.

(540)

**IDVYNISO**

(511)

5 Farmaceutski pripravci.

(210) **BAZ2526821A** (220) 03/07/2025

(442) 30/09/2025

(732) **MEAN WELL ENTERPRISES CO., LTD.,**

**No. 28, Wuquan 3rd Rd., Wugu Dist.,  
New Taipei City 248021, Taiwan  
(R.O.C.), TW**

(740) PETOŠEVIĆ d.o.o.

(540)

**MEAN WELL**

(511)

9 Transformatori (električna energija); regulatori napona; elektronički regulatori; komutatori; ispravljači struje; stabilizatori napona; jedinice za opskrbu električnom energijom; pretvarači, električni; uređaji za neprekidno napajanje električnom energijom (baterija); punjači baterija; električni kablovi; materijali za električnu mrežu (žice, kablovi); telegrafski kablovi; kablovi za prijenos podataka; električni punjački kablovi; unutarnji ventilatori za hlađenje računala; ventilatori za hlađenje elektroničkih dijelova; dimeri za osvjetljavanje; električne kontrolne ploče; uređaji za upravljanje osvjetljavanjem; prekidači (električni); upravljači koji se mogu programirati; prenosni punjači; pretvarači; kontrolni uređaji; oprema za punjenje baterije; aparati za punjenje punjive opreme; stanice za punjenje električnih vozila; električni kontrolni uređaji za upravljanje energijom; montažna postolja za elektroničku opremu; električni adapteri; AC/DC pretvarači; kontrolne kutije (električne -); LED drajveri; strujni prekidači; pogon promjenjive frekvencije (VFD).

(210) **BAZ2526822A** (220) 03/07/2025

(442) 30/09/2025

(732) **MEAN WELL ENTERPRISES CO., LTD.,**

**No. 28, Wuquan 3rd Rd., Wugu Dist.,  
New Taipei City 248021, Taiwan  
(R.O.C.), TW**

(740) PETOŠEVIĆ d.o.o.

(540)



(531) 26.4,27.5

(511)

9 Transformatori (električna energija); regulatori napona; elektronički regulatori; komutatori; ispravljači struje; stabilizatori napona; jedinice za opskrbu električnom energijom; pretvarači, električni; uređaji za neprekidno napajanje električnom energijom (baterija); punjači baterija; električni kablovi; materijali za električnu mrežu

(žice, kablovi); telegrafski kablovi; kablovi za prijenos podataka; električni punjački kablovi; unutarnji ventilatori za hlađenje računala; ventilatori za hlađenje elektroničkih dijelova; dimeri za osvjetljavanje; električne kontrolne ploče; uređaji za upravljanje osvjetljavanjem; prekidači (električni); upravljači koji se mogu programirati; prenosni punjači; pretvarači; kontrolni uređaji; oprema za punjenje baterije; aparati za punjenje punjive opreme; stanice za punjenje električnih vozila; električni kontrolni uređaji za upravljanje energijom; montažna postolja za elektroničku opremu; električni adapteri; AC/DC pretvarači; kontrolne kutije (električne -); LED dražveri; strujni prekidači; pogon promjenjive frekvencije (VFD).

(210) **BAZ2526866A** (220) 25/07/2025

(442) 30/09/2025

(732) **MEGA DISPOSABLES S.A.,**  
**148 Dekelias street, 13678 Aharnes,**  
**GR**

(740) PETOŠEVIĆ d.o.o.

(540)

## Babylino

(511)

3 Vlažne maramice za bebe; proizvodi za njegu beba (nemedicinski); maramice natopljene kozmetikom; maramice natopljene u kozmetičke losione; vlažne maramice natopljene kozmetičkim losionom; maramice natopljene kolonjskom vodom za jednokratnu upotrebu; maramice natopljene sredstvom za čišćenje kože; maramice natopljene esencijalnim uljima, za kozmetičku primjenu.;

5 Pelene za bebe; gaćice-pelene za bebe; jednokratne gaćice od celuloze za odvikavanje od pelena za dojenčad; jednokratne pelene za bebe; jednokratne pelene od papira ili celuloze za bebe; jednokratne gaćice za pelene za bebe; papirne ili celulozne (jednokratne) pelene-hlačice za bebe, podmetači.

(210) **BAZ2526869A** (220) 28/07/2025

(442) 30/09/2025

(732) **KvG Group Inc,**  
**1 Westside Drive #12, Toronto, Ontario**  
**M9C1B2, CA**

(740) DR DIANA PROTIĆ TKALČIĆ &  
PARTNERS d.o.o.

(540)

## footlogix

(511)

3 Kozmetički proizvodi za njegu kože, uključujući kozmetičke kreme, pjene za njegu kože, sprejeve za tijelo za kozmetičku upotrebu, losione za tijelo za kozmetičku upotrebu, skrabove od morske trave za eksfoliaciju mrtvih ćelija kože na stopalima i nogama, dezodoranse (toaletni proizvodi), nemedicinske kupke za stopala.

(210) **BAZ2526870A** (220) 28/07/2025

(442) 30/09/2025

(732) **KvG Group Inc,**  
**1 Westside Drive #12, Toronto, Ontario**  
**M9C1B2, CA**

(740) DR DIANA PROTIĆ TKALČIĆ &  
PARTNERS d.o.o.

(540)

## Pediceuticals

(511)

3 Kozmetički proizvodi za njegu kože, uključujući kozmetičke kreme, pjene za njegu kože, sprejeve za tijelo za kozmetičku upotrebu, losione za tijelo za kozmetičku upotrebu, skrabove od morske trave za eksfoliaciju mrtvih ćelija kože na stopalima i nogama, dezodoranse (toaletni proizvodi), nemedicinske kupke za stopala.

**INDEKS BROJEVA PRIJAVA ŽIGOVA**  
**INDEKS BROJEVA PRIJAVA ŽIGOVA**  
**ИНДЕКС БРОЈЕВА ПРИЈАВА ЖИГОВА**

BAZ2426325A  
BAZ2426326A  
BAZ2426347A  
BAZ2426370A  
BAZ2426430A  
BAZ2426432A  
BAZ2426437A  
BAZ2426443A  
BAZ2526459A  
BAZ2526460A  
BAZ2526461A  
BAZ2526462A  
BAZ2526468A  
BAZ2526469A  
BAZ2526470A  
BAZ2526471A  
BAZ2526472A  
BAZ2526473A  
BAZ2526479A  
BAZ2526480A  
BAZ2526481A  
BAZ2526482A  
BAZ2526485A  
BAZ2526486A  
BAZ2526487A  
BAZ2526488A  
BAZ2526490A  
BAZ2526491A  
BAZ2526495A  
BAZ2526496A  
BAZ2526498A  
BAZ2526499A  
BAZ2526506A  
BAZ2526511A  
BAZ2526512A  
BAZ2526515A  
BAZ2526516A  
BAZ2526519A  
BAZ2526520A  
BAZ2526521A  
BAZ2526522A  
BAZ2526523A  
BAZ2526524A  
BAZ2526525A  
BAZ2526526A  
BAZ2526528A  
BAZ2526529A  
BAZ2526530A  
BAZ2526537A  
BAZ2526538A  
BAZ2526541A

BAZ2526545A  
BAZ2526546A  
BAZ2526550A  
BAZ2526551A  
BAZ2526552A  
BAZ2526553A  
BAZ2526554A  
BAZ2526555A  
BAZ2526557A  
BAZ2526575A  
BAZ2526576A  
BAZ2526577A  
BAZ2526580A  
BAZ2526585A  
BAZ2526586A  
BAZ2526587A  
BAZ2526590A  
BAZ2526592A  
BAZ2526593A  
BAZ2526594A  
BAZ2526595A  
BAZ2526597A  
BAZ2526606A  
BAZ2526607A  
BAZ2526608A  
BAZ2526609A  
BAZ2526610A  
BAZ2526611A  
BAZ2526612A  
BAZ2526613A  
BAZ2526614A  
BAZ2526615A  
BAZ2526616A  
BAZ2526617A  
BAZ2526618A  
BAZ2526619A  
BAZ2526620A  
BAZ2526621A  
BAZ2526622A  
BAZ2526623A  
BAZ2526624A  
BAZ2526625A  
BAZ2526626A  
BAZ2526627A  
BAZ2526628A  
BAZ2526630A  
BAZ2526631A  
BAZ2526632A  
BAZ2526633A  
BAZ2526634A  
BAZ2526635A

BAZ2526636A	BAZ2526711A
BAZ2526637A	BAZ2526712A
BAZ2526638A	BAZ2526713A
BAZ2526639A	BAZ2526714A
BAZ2526640A	BAZ2526715A
BAZ2526641A	BAZ2526718A
BAZ2526643A	BAZ2526719A
BAZ2526644A	BAZ2526720A
BAZ2526647A	BAZ2526721A
BAZ2526648A	BAZ2526722A
BAZ2526649A	BAZ2526723A
BAZ2526650A	BAZ2526724A
BAZ2526651A	BAZ2526725A
BAZ2526654A	BAZ2526726A
BAZ2526655A	BAZ2526727A
BAZ2526656A	BAZ2526728A
BAZ2526657A	BAZ2526729A
BAZ2526658A	BAZ2526730A
BAZ2526659A	BAZ2526731A
BAZ2526660A	BAZ2526732A
BAZ2526664A	BAZ2526735A
BAZ2526665A	BAZ2526736A
BAZ2526666A	BAZ2526737A
BAZ2526667A	BAZ2526738A
BAZ2526668A	BAZ2526739A
BAZ2526669A	BAZ2526740A
BAZ2526670A	BAZ2526741A
BAZ2526671A	BAZ2526742A
BAZ2526672A	BAZ2526743A
BAZ2526673A	BAZ2526744A
BAZ2526675A	BAZ2526745A
BAZ2526676A	BAZ2526746A
BAZ2526680A	BAZ2526748A
BAZ2526681A	BAZ2526749A
BAZ2526682A	BAZ2526750A
BAZ2526683A	BAZ2526751A
BAZ2526684A	BAZ2526752A
BAZ2526685A	BAZ2526753A
BAZ2526686A	BAZ2526754A
BAZ2526687A	BAZ2526755A
BAZ2526689A	BAZ2526756A
BAZ2526690A	BAZ2526757A
BAZ2526691A	BAZ2526758A
BAZ2526692A	BAZ2526759A
BAZ2526693A	BAZ2526760A
BAZ2526695A	BAZ2526762A
BAZ2526696A	BAZ2526763A
BAZ2526697A	BAZ2526764A
BAZ2526700A	BAZ2526765A
BAZ2526702A	BAZ2526766A
BAZ2526705A	BAZ2526767A
BAZ2526707A	BAZ2526768A
BAZ2526708A	BAZ2526769A
BAZ2526709A	BAZ2526770A
BAZ2526710A	BAZ2526772A

BAZ2526773A  
BAZ2526774A  
BAZ2526775A  
BAZ2526776A  
BAZ2526777A  
BAZ2526778A  
BAZ2526779A  
BAZ2526780A  
BAZ2526787A  
BAZ2526789A  
BAZ2526790A  
BAZ2526791A  
BAZ2526794A  
BAZ2526796A  
BAZ2526803A  
BAZ2526820A  
BAZ2526821A  
BAZ2526822A  
BAZ2526866A  
BAZ2526869A  
BAZ2526870A

**INDEKS KLASA PRIJAVA ŽIGOVA**  
**INDEKS KLASA PRIJAVA ŽIGOVA**  
**ИНДЕКС КЛАСА ПРИЈАВА ЖИГОВА**

BAZ2526751A

1

BAZ2526498A  
BAZ2526499A  
BAZ2526525A  
BAZ2526526A  
BAZ2526557A

2

BAZ2526498A  
BAZ2526499A

3

BAZ2526468A  
BAZ2526473A  
BAZ2526486A  
BAZ2526487A  
BAZ2526488A  
BAZ2526498A  
BAZ2526499A  
BAZ2526545A  
BAZ2526554A  
BAZ2526618A  
BAZ2526637A  
BAZ2526638A  
BAZ2526691A  
BAZ2526693A  
BAZ2526712A  
BAZ2526713A  
BAZ2526714A  
BAZ2526715A  
BAZ2526720A  
BAZ2526726A  
BAZ2526727A  
BAZ2526739A  
BAZ2526866A  
BAZ2526869A  
BAZ2526870A

4

BAZ2526498A  
BAZ2526499A  
BAZ2526521A  
BAZ2526522A  
BAZ2526523A  
BAZ2526524A  
BAZ2526525A  
BAZ2526526A

5

BAZ2426430A  
BAZ2426432A  
BAZ2426437A  
BAZ2526473A  
BAZ2526495A  
BAZ2526496A  
BAZ2526498A  
BAZ2526499A  
BAZ2526557A  
BAZ2526587A  
BAZ2526609A  
BAZ2526610A  
BAZ2526611A  
BAZ2526614A  
BAZ2526618A  
BAZ2526619A  
BAZ2526621A  
BAZ2526625A  
BAZ2526632A  
BAZ2526633A  
BAZ2526657A  
BAZ2526658A  
BAZ2526681A  
BAZ2526687A  
BAZ2526697A  
BAZ2526702A  
BAZ2526707A  
BAZ2526708A  
BAZ2526710A  
BAZ2526712A  
BAZ2526713A  
BAZ2526714A  
BAZ2526715A  
BAZ2526719A  
BAZ2526720A  
BAZ2526725A  
BAZ2526726A  
BAZ2526727A  
BAZ2526729A  
BAZ2526731A  
BAZ2526737A  
BAZ2526757A  
BAZ2526759A  
BAZ2526773A  
BAZ2526774A  
BAZ2526776A

BAZ2526787A  
BAZ2526820A  
BAZ2526866A

6

BAZ2526498A  
BAZ2526499A  
BAZ2526621A  
BAZ2526664A

7

BAZ2526498A  
BAZ2526499A  
BAZ2526585A  
BAZ2526623A  
BAZ2526624A  
BAZ2526665A  
BAZ2526732A  
BAZ2526751A  
BAZ2526796A

8

BAZ2526498A  
BAZ2526499A  
BAZ2526732A  
BAZ2526739A  
BAZ2526751A  
BAZ2526764A

9

BAZ2526485A  
BAZ2526498A  
BAZ2526499A  
BAZ2526515A  
BAZ2526516A  
BAZ2526519A  
BAZ2526529A  
BAZ2526575A  
BAZ2526585A  
BAZ2526622A  
BAZ2526634A  
BAZ2526637A  
BAZ2526644A  
BAZ2526660A  
BAZ2526664A  
BAZ2526665A  
BAZ2526683A  
BAZ2526705A  
BAZ2526738A  
BAZ2526743A  
BAZ2526821A  
BAZ2526822A

10

BAZ2526705A  
BAZ2526776A

11

BAZ2426370A  
BAZ2526498A  
BAZ2526499A  
BAZ2526519A  
BAZ2526537A  
BAZ2526618A  
BAZ2526665A  
BAZ2526676A  
BAZ2526728A  
BAZ2526732A  
BAZ2526739A  
BAZ2526764A  
BAZ2526780A

12

BAZ2526498A  
BAZ2526499A  
BAZ2526528A  
BAZ2526537A  
BAZ2526593A  
BAZ2526630A  
BAZ2526635A  
BAZ2526668A  
BAZ2526669A  
BAZ2526670A  
BAZ2526675A  
BAZ2526755A  
BAZ2526756A  
BAZ2526796A

14

BAZ2526498A  
BAZ2526499A  
BAZ2526506A  
BAZ2526664A

15

BAZ2526498A  
BAZ2526499A  
BAZ2526672A

16

BAZ2426325A  
BAZ2426326A  
BAZ2526473A  
BAZ2526498A  
BAZ2526499A  
BAZ2526506A  
BAZ2526595A  
BAZ2526608A  
BAZ2526659A  
BAZ2526664A  
BAZ2526675A

BAZ2526682A  
BAZ2526712A  
BAZ2526713A  
BAZ2526714A  
BAZ2526715A  
BAZ2526752A  
BAZ2526768A

17

BAZ2526498A  
BAZ2526499A  
BAZ2526537A  
BAZ2526621A  
BAZ2526780A

18

BAZ2426325A  
BAZ2526498A  
BAZ2526499A  
BAZ2526515A  
BAZ2526516A  
BAZ2526606A  
BAZ2526607A  
BAZ2526664A  
BAZ2526682A  
BAZ2526778A

19

BAZ2526498A  
BAZ2526499A  
BAZ2526664A  
BAZ2526780A

20

BAZ2526498A  
BAZ2526499A  
BAZ2526590A  
BAZ2526643A

21

BAZ2526473A  
BAZ2526498A  
BAZ2526499A  
BAZ2526664A  
BAZ2526720A  
BAZ2526732A  
BAZ2526764A

22

BAZ2526498A  
BAZ2526499A

24

BAZ2526498A  
BAZ2526499A

25

BAZ2426325A  
BAZ2426326A  
BAZ2426370A  
BAZ2526498A  
BAZ2526499A  
BAZ2526506A  
BAZ2526515A  
BAZ2526516A  
BAZ2526545A  
BAZ2526606A  
BAZ2526607A  
BAZ2526608A  
BAZ2526664A  
BAZ2526668A  
BAZ2526669A  
BAZ2526682A  
BAZ2526748A  
BAZ2526772A  
BAZ2526778A

26

BAZ2526498A  
BAZ2526499A  
BAZ2526664A

27

BAZ2526498A  
BAZ2526499A  
BAZ2526664A

28

BAZ2426326A  
BAZ2526498A  
BAZ2526499A  
BAZ2526519A  
BAZ2526590A  
BAZ2526660A  
BAZ2526664A  
BAZ2526668A  
BAZ2526669A  
BAZ2526675A  
BAZ2526772A

29

BAZ2526462A  
BAZ2526468A  
BAZ2526550A  
BAZ2526576A  
BAZ2526615A  
BAZ2526616A  
BAZ2526617A  
BAZ2526671A  
BAZ2526686A

BAZ2526711A  
BAZ2526721A  
BAZ2526722A  
BAZ2526740A  
BAZ2526741A  
BAZ2526742A  
BAZ2526750A  
BAZ2526767A  
BAZ2526769A  
BAZ2526770A  
BAZ2526775A  
BAZ2526794A

30

BAZ2426326A  
BAZ2426347A  
BAZ2526459A  
BAZ2526460A  
BAZ2526461A  
BAZ2526470A  
BAZ2526471A  
BAZ2526472A  
BAZ2526538A  
BAZ2526550A  
BAZ2526576A  
BAZ2526594A  
BAZ2526612A  
BAZ2526613A  
BAZ2526627A  
BAZ2526628A  
BAZ2526649A  
BAZ2526650A  
BAZ2526656A  
BAZ2526671A  
BAZ2526700A  
BAZ2526711A  
BAZ2526721A  
BAZ2526730A  
BAZ2526740A  
BAZ2526749A  
BAZ2526750A  
BAZ2526759A  
BAZ2526767A  
BAZ2526769A  
BAZ2526770A  
BAZ2526775A  
BAZ2526779A

31

BAZ2526468A  
BAZ2526711A  
BAZ2526730A  
BAZ2526750A

32

BAZ2426326A  
BAZ2526491A  
BAZ2526520A  
BAZ2526550A  
BAZ2526552A  
BAZ2526553A  
BAZ2526576A  
BAZ2526592A  
BAZ2526620A  
BAZ2526639A  
BAZ2526696A  
BAZ2526737A  
BAZ2526741A  
BAZ2526744A  
BAZ2526745A  
BAZ2526746A  
BAZ2526750A  
BAZ2526753A  
BAZ2526759A  
BAZ2526760A  
BAZ2526769A  
BAZ2526770A  
BAZ2526775A  
BAZ2526794A

33

BAZ2526511A  
BAZ2526512A  
BAZ2526541A  
BAZ2526673A  
BAZ2526695A  
BAZ2526709A  
BAZ2526750A  
BAZ2526762A  
BAZ2526763A

34

BAZ2526555A  
BAZ2526580A  
BAZ2526637A  
BAZ2526641A  
BAZ2526680A  
BAZ2526684A  
BAZ2526685A  
BAZ2526723A  
BAZ2526724A  
BAZ2526736A  
BAZ2526765A  
BAZ2526777A  
BAZ2526789A  
BAZ2526790A  
BAZ2526791A  
BAZ2526803A

35

BAZ2426347A  
BAZ2426370A  
BAZ2526479A  
BAZ2526480A  
BAZ2526481A  
BAZ2526485A  
BAZ2526490A  
BAZ2526506A  
BAZ2526530A  
BAZ2526541A  
BAZ2526550A  
BAZ2526552A  
BAZ2526577A  
BAZ2526585A  
BAZ2526595A  
BAZ2526597A  
BAZ2526606A  
BAZ2526607A  
BAZ2526608A  
BAZ2526631A  
BAZ2526636A  
BAZ2526640A  
BAZ2526643A  
BAZ2526647A  
BAZ2526648A  
BAZ2526651A  
BAZ2526659A  
BAZ2526666A  
BAZ2526668A  
BAZ2526669A  
BAZ2526675A  
BAZ2526683A  
BAZ2526689A  
BAZ2526690A  
BAZ2526692A  
BAZ2526711A  
BAZ2526712A  
BAZ2526713A  
BAZ2526714A  
BAZ2526715A  
BAZ2526718A  
BAZ2526735A  
BAZ2526737A  
BAZ2526748A  
BAZ2526758A  
BAZ2526766A

36

BAZ2426443A  
BAZ2526490A  
BAZ2526529A  
BAZ2526530A  
BAZ2526597A  
BAZ2526754A

37

BAZ2526537A  
BAZ2526575A  
BAZ2526622A  
BAZ2526689A  
BAZ2526796A

38

BAZ2426326A  
BAZ2526479A  
BAZ2526480A  
BAZ2526481A  
BAZ2526485A  
BAZ2526712A  
BAZ2526713A  
BAZ2526714A  
BAZ2526715A  
BAZ2526766A  
BAZ2526768A

39

BAZ2526525A  
BAZ2526526A  
BAZ2526538A  
BAZ2526546A  
BAZ2526552A  
BAZ2526575A  
BAZ2526595A  
BAZ2526668A  
BAZ2526669A  
BAZ2526686A  
BAZ2526689A  
BAZ2526740A  
BAZ2526754A

40

BAZ2426370A  
BAZ2526643A  
BAZ2526689A

41

BAZ2426326A  
BAZ2426443A  
BAZ2526469A  
BAZ2526485A  
BAZ2526506A  
BAZ2526515A  
BAZ2526516A  
BAZ2526586A  
BAZ2526595A  
BAZ2526636A  
BAZ2526640A  
BAZ2526647A  
BAZ2526648A

BAZ2526655A  
BAZ2526659A  
BAZ2526660A  
BAZ2526664A  
BAZ2526675A  
BAZ2526718A  
BAZ2526735A  
BAZ2526737A  
BAZ2526754A  
BAZ2526758A  
BAZ2526766A  
BAZ2526768A  
BAZ2526772A

42

BAZ2526506A  
BAZ2526525A  
BAZ2526526A  
BAZ2526575A  
BAZ2526586A  
BAZ2526597A  
BAZ2526622A  
BAZ2526626A  
BAZ2526636A  
BAZ2526659A  
BAZ2526664A  
BAZ2526667A  
BAZ2526683A  
BAZ2526686A  
BAZ2526718A  
BAZ2526735A  
BAZ2526737A  
BAZ2526758A

43

BAZ2426443A  
BAZ2526506A  
BAZ2526538A  
BAZ2526546A  
BAZ2526550A  
BAZ2526551A  
BAZ2526576A  
BAZ2526595A  
BAZ2526654A  
BAZ2526722A  
BAZ2526754A  
BAZ2526767A

44

BAZ2526469A  
BAZ2526482A  
BAZ2526655A  
BAZ2526712A  
BAZ2526713A  
BAZ2526714A

BAZ2526715A  
BAZ2526754A

45

BAZ2426325A  
BAZ2426326A  
BAZ2526469A  
BAZ2526490A  
BAZ2526515A  
BAZ2526516A  
BAZ2526640A  
BAZ2526659A  
BAZ2526743A  
BAZ2526754A

**INDEKS NOSILACA PRIJAVA ŽIGOVA  
INDEKS NOSITELJA PRIJAVA ŽIGOVA  
ИНДЕКС НОСИЛАЦА ПРИЈАВА ЖИГОВА**

“Cleverli” d.o.o.

**BAZ2526735A**

“Doper-Tech Doper-Tehnologije” d.o.o. Kiseljak

**BAZ2526519A**

“DUKAT” DOO MLIN I PEKARA JELAH - TEŠANJ

**BAZ2526459A**

**BAZ2526460A**

**BAZ2526461A**

“E-LINE” Društvo za računarski i telekomunikacijski inženjering d.o.o. Sarajevo

**BAZ2526683A**

“FRUCTA-TRADE” d.o.o. Derventa

**BAZ2526612A**

**BAZ2526613A**

**BAZ2526742A**

“Kumaro” Milan Kajiš s.p. Banja Luka

**BAZ2526675A**

“MAOČANKA - COMMERCE” d.o.o. Maoča

**BAZ2526673A**

**BAZ2526695A**

“MUSSAN” d.o.o. za ugostiteljstvo, turizam i trgovinu Živinice

**BAZ2526545A**

“Rafinerija ulja Modriča” a.d. Modriča

**BAZ2526521A**

**BAZ2526522A**

**BAZ2526523A**

**BAZ2526524A**

**BAZ2526525A**

**BAZ2526526A**

“SARAJEVSKI KISELJAK” d.o.o. Kiseljak

**BAZ2526520A**

“TROPIC MALOPRODAJA” d.o.o. Banja Luka

**BAZ2526550A**

“UR LA LINEA”

**BAZ2526722A**

“Žitopromet 1947” d.o.o.

**BAZ2526730A**

Abdi Ibrahim Ilaç Sanayi ve Ticaret A.S.

**BAZ2526587A**

**BAZ2426430A**

**BAZ2426437A**

AGIPS Farmaceutici S.r.l.

**BAZ2526710A**

Agromehanika-komerc d.o.o.

**BAZ2526751A**

Ajmal Group LLC

**BAZ2526690A**

**BAZ2526691A**

**BAZ2526692A**

**BAZ2526693A**

Al-Bazzaz Group for Trading & Industry Limited

**BAZ2526580A**

Alexion Pharmaceuticals, Inc.

**BAZ2526687A**

ALIVITPHARM D.O.O.

**BAZ2526731A**

ALJAITA, FAISAL MAJED M

**BAZ2526654A**

Amal Mahmoud & Raed Khaleel Co.

**BAZ2526554A**

Amir Jamak

**BAZ2526626A**

Anadolu Ajansi Türk Anonim Şirketi

**BAZ2526768A**

ANDEX DOO ZA PROIZVODNJU I TRGOVINU SUBOTICA

**BAZ2526709A**

Anisa Džih

**BAZ2526700A**

Aspall Cyder Limited

**BAZ2526511A**

**BAZ2526512A**

AstraZeneca AB

**BAZ2426432A**

Avery Dennison Corporation, a corporation of Delaware

**BAZ2526621A**

BANJALUČKA PIVARA D.O.O. BANJA LUKA

**BAZ2526744A**

**BAZ2526745A**

**BAZ2526746A**

Barsa d.o.o.

**BAZ2526672A**

BASF Agro B.V., Arnhem (NL) Zweigniederlassung  
Freienbach

**BAZ2526557A**

Basic Commodities for trade Co.

**BAZ2526594A**

Bayer Aktiengesellschaft

**BAZ2526658A**

BELEGROUP DOO

**BAZ2526752A**

BELUPO Ijekovi i kozmetika d.d.

**BAZ2526619A**

**BAZ2526625A**

Benjamin Čengić

**BAZ2526664A**

Boo Enterprises, Inc.

**BAZ2526743A**

British American Tobacco (Brands) Inc.

**BAZ2526803A**

British American Tobacco (Brands) Limited

**BAZ2526724A**

BYD COMPANY LIMITED

**BAZ2526528A**

Cai Zhenghao

**BAZ2526764A**

Carlsberg Srbija d.o.o.

**BAZ2526620A**

Centar za razvoj i ekonomiku prirodnih resursa  
Bosansko Grahovo

**BAZ2526671A**

CENTRUM TRADE DOO BANJA LUKA

**BAZ2526498A**

**BAZ2526499A**

CHEMONA-LAB DOO

**BAZ2526759A**

Colgate-Palmolive Company, A Delaware  
Corporation

**BAZ2526720A**

Corapharm d.o.o.

**BAZ2526632A**

**BAZ2526633A**

CymaBay Therapeutics, Inc.

**BAZ2526787A**

Ćatić Adnan

**BAZ2526515A**

**BAZ2526516A**

Dal Cin d.o.o.

**BAZ2526732A**

Dejan Dražić

**BAZ2426325A**

**BAZ2426326A**

Dioničko društvo Pivara Tuzla

**BAZ2526491A**

DNS IT usluge i konzalting

**BAZ2526636A**

Dr. Reddy's Laboratories Ltd.

**BAZ2526609A**

**BAZ2526610A**

**BAZ2526611A**

DRUŠTVO SA OGRANIČENOM  
ODGOVORNOŠĆU "BANJALUČKA PIVARA"  
BANJA LUKA

**BAZ2526552A**

**BAZ2526553A**

**BAZ2526760A**

Društvo za intelektualne i druge usluge "ZID"  
d.o.o. Sarajevo

**BAZ2526766A**

Dunhill Tobacco of London Limited

**BAZ2526555A**

ĐURIĆ MBB d.o.o.

**BAZ2526592A**

EBRO MOTORS EUROPE, S.L.

**BAZ2526796A**

Eicher Motors Limited

**BAZ2526593A**

Evapify d.o.o.

**BAZ2526637A**

**BAZ2526618A**

Ficosota Food EAD

**BAZ2526462A**

Foshan Juyi Technology Co., Ltd.

**BAZ2526585A**

FRAGRANCE WORLD TRADING L.L.C.

**BAZ2526486A**

**BAZ2526487A**

FRENCH AVENUE GENERAL TRADING LLC

**BAZ2526488A**

FRUCTAL živilska industrija d.o.o.

**BAZ2526615A**

**BAZ2526616A**

**BAZ2526617A**

**BAZ2526769A**

**BAZ2526770A**

FUDBALSKI KLUB "VELEŽ"

**BAZ2526506A**

Glenmark Specialty SA

**BAZ2526776A**

Goran Marić and Dragoljub Šikman

**BAZ2426443A**

GS1 Bosne i Hercegovine

**BAZ2526647A**

**BAZ2526648A**

Haris Hadžić

**BAZ2526597A**

Hasić-Drvo doo

**BAZ2526590A**

Hayat društvo za proizvodnju i emitovanje  
televizijskog programa d.o.o. Sarajevo

**BAZ2526485A**

HEMOFARM A.D. farmaceutsko-hemijska  
industrija Vršac

**BAZ2526757A**

**BAZ2526702A**

HERCEGOVAČKA PIVOVARA d.o.o.

**BAZ2526541A**

ALEM SINANOVIĆ; ABDULAH EFENDIĆ;  
HUSEIN ĆORDIĆ

**BAZ2526495A**

**BAZ2526496A**

iConstruction d.o.o.

**BAZ2526767A**

iHerb, LLC

**BAZ2526666A**

MEGA DISPOSABLES S.A.

**BAZ2526866A**

INTERNATIONAL ACCREDITATION  
FEDERATION INC.

**BAZ2526586A**

ITEL TECHNOLOGY LIMITED

**BAZ2526738A**

JIANGLING MOTORS CO., LTD.

**BAZ2526623A**

**BAZ2526624A**

JRL PROFESIONAL LIMITED

**BAZ2526739A**

JT International SA

**BAZ2526777A**

**BAZ2526789A**

**BAZ2526790A**

**BAZ2526791A**

KENVUE INC.

**BAZ2526638A**

Kraft Foods Schweiz Holding GmbH

**BAZ2526650A**

KvG Group Inc

**BAZ2526869A**

**BAZ2526870A**

LEDENA doo Gračanica

**BAZ2526753A**

LEDO plus d.o.o.

**BAZ2526775A**

Lidl Stiftung & Co. KG

**BAZ2526748A**

**BAZ2526749A**

**BAZ2526750A**

LO.LI. PHARMA S.R.L.

**BAZ2526729A**

Lukavac Cement d.o.o. Lukavac

**BAZ2526718A**

Makpharm d.o.o.

**BAZ2526773A**

**BAZ2526774A**

**BAZ2526614A**

MARIĆ & Co Advokatsko društvo sa ograničenom  
odgovornošću

**BAZ2526490A**

MEAN WELL ENTERPRISES CO., LTD.

**BAZ2526821A**

**BAZ2526822A**

Medimpex d.o.o.

**BAZ2526537A**

**BAZ2526538A**

Mepas d.o.o. Široki Brijeg

**BAZ2526473A**

Merck Sharp & Dohme LLC

**BAZ2526820A**

MITA Group d.o.o. Sarajevo

**BAZ2526737A**

Mljekara PAĐENI d.o.o.

**BAZ2526686A**

Monster Energy Company

**BAZ2526639A**

MPJ Group d.o.o. Brčko

**BAZ2526577A**

NBA Properties, Inc.

**BAZ2526772A**

NINGBO AUX ELECTRIC CO., LTD.

**BAZ2526665A**

NOVOMATIC AG

**BAZ2526660A**

Nuts & Packs d.o.o.

**BAZ2526711A**

Parser compliance d.o.o.

**BAZ2526659A**

Paxa Dola d.o.o.

**BAZ2526468A**

PepsiCo, Inc.

**BAZ2526721A**

**BAZ2526779A**

Philip Morris Products S.A.

**BAZ2526723A**

**BAZ2526736A**

**BAZ2526765A**

PRO-FIT HEALTH. STRENGTH AND  
CONDITIONING d.o.o.

**BAZ2526655A**

Radio M d.o.o. Sarajevo

**BAZ2526479A**

**BAZ2526480A**

**BAZ2526481A**

RENATO PEJIĆ

**BAZ2526705A**

Rhomax S.A.

**BAZ2526689A**

Rothmans of Pall Mall Limited

**BAZ2526680A**

Salteks doo

**BAZ2526682A**

Sandoz AG

**BAZ2526681A**

**BAZ2526697A**

SARAJEVO-OSIGURANJE d.d. Sarajevo

**BAZ2526530A**

Selma Šabotić-Klepo

**BAZ2526482A**

SF turizam d.o.o.

**BAZ2526595A**

Shanghai Xiangcheng Communication  
Technology Co., Ltd.

**BAZ2526644A**

SHENZHEN KANION APPLIANCE CO.,  
LIMITED

**BAZ2526676A**

Shenzhen SKE Technology Co., Ltd.

**BAZ2526684A**

**BAZ2526685A**

**BAZ2526641A**

Shenzhen Xinzhiyue Technology Co., Ltd.

**BAZ2526634A**

Sheriff Grill Pub s.p Banja Luka

**BAZ2526551A**

Sigma International d.o.o.

**BAZ2526668A**

**BAZ2526669A**

Société des Produits Nestlé S.A.

**BAZ2526741A**

**BAZ2526794A**

Srednja strukovna škola s pravom javnosti  
"Centar za obrazovanje Veritas" Široki Brijeg

**BAZ2526758A**

Stanislava (Mile) Miščević

**BAZ2526762A**

**BAZ2526763A**

STARBY d.o.o.

**BAZ2526546A**

Svetlana Mitrović

**BAZ2426347A**

ŠAHOVIĆ ERMIN

**BAZ2526643A**

Tanja Simić

**BAZ2526712A**

**BAZ2526713A**

**BAZ2526714A**

**BAZ2526715A**

TCL Technology Group Corporation

**BAZ2526728A**

**BAZ2526622A**

The Procter & Gamble Company

**BAZ2526707A**

**BAZ2526708A**

Tianjin Wanda Tyre Group Co., Ltd.

**BAZ2526670A**

Tijana Vignjević

**BAZ2526469A**

TO&MA Company d.o.o.

**BAZ2526631A**

TOYOTA JIDOSHA KABUSHIKI KAISHA (also trading as TOYOTA MOTOR CORPORATION)

**BAZ2526630A**

**BAZ2526635A**

Udruženje inicijativa za strateške analize

**BAZ2526640A**

Udruženje POMOZI.BA

**BAZ2526754A**

UniCredit Bank d.d.

**BAZ2526529A**

UPI STAR d.o.o. Sarajevo

**BAZ2526696A**

URSAPHARM Arzneimittel GmbH

**BAZ2526719A**

**BAZ2526725A**

**BAZ2526657A**

Vedat Rona

**BAZ2526667A**

Velimir Stokrp

**BAZ2526606A**

**BAZ2526607A**

**BAZ2526608A**

VWWHP, LLC

**BAZ2526778A**

Wells Enterprises, Inc.

**BAZ2526649A**

WELTPLAST d.o.o. Posušje

**BAZ2526780A**

YANDEX LLC

**BAZ2526575A**

Yimor d.o.o.

**BAZ2526627A**

**BAZ2526628A**

ZARBEE'S, INC.

**BAZ2526726A**

**BAZ2526727A**

Zenos d.o.o. Zenica

**BAZ2526651A**

ZHEJIANG LEAPMOTOR TECHNOLOGY CO., LTD.

**BAZ2526755A**

**BAZ2526756A**

ZLATNIK d.o.o. društvo za trgovinu Tuzla

**BAZ2526740A**

ZOKA-TRADE d.o.o.

**BAZ2526656A**

**BAZ2526470A**

**BAZ2526471A**

**BAZ2526472A**

Zott SE & Co. KG

**BAZ2526576A**

Zukić Nusmira

**BAZ2426370A**

## PROMJENA ADRESE- PROMJENA ADRESE-ПРОМЈЕНА АДРЕСЕ

---

---

**BAZ2526452A**

2/2025

Max Bet d.o.o.

Bulevar Heroja sa Košara 4a, Beograd, Grad  
Beograd, 11000, RS

07/07/2025

---

---

**BAZ2526453A**

2/2025

Max Bet d.o.o.

Bulevar Heroja sa Košara 4a, Beograd, Grad  
Beograd, 11000, RS

07/07/2025

## PRENOS PRAVA PRIJAVA PRENOS PRAVA PRIJAVA ПРЕНОС ПРАВА ПРИЈАВА

---

---

**R J E Š E N J E**

o upisu podnosioca prijave žiga na  
temelju pravosnažne presude za prijavu  
**BAZ2023080A „SUPER ČIPS”**  
u registar prijava žigova

**UPISUJE SE Chips Way d.o.o. Čačak,**  
**Milutina Mandića bb, 32000 Čačak , RS, u**  
**registar prijava žigova kod ovog Instituta,**  
**kao podnosioc prijave žiga na prijavi žiga**  
**BAZ2023080A „SUPER ČIPS“.**

**BAZ2023080A**

4/2021

Chips Way d.o.o. Čačak,

Milutina Mandića bb, 32000 Čačak, RS

10/06/2025

---

**OGRANIČENJE POPISA PRIJAVA**  
**OGRANIČENJE POPISA PRIJAVA**  
**ОГРАНИЧЕЊЕ ПОПИСА ПРИЈАВА**

---

---

**BAZ2526689A**

3/2025

4 Industrijska ulja, masti i goriva; petrolej  
[neprerađen ili prerađen].;

35 Poslovno upravljanje, uvoz i izvoz i usluge  
trgovanja u energetske sektoru. ;

37 Vađenje rude, bušenje nafte i gasa.;

39 Transport i skladištenje robe.;

40 Obradivanje i prerada materijala, naime,  
usluge prerade i prečišćavanja nafte.

13/08/2025

## OBJAVA ŽIGOVA

Bibliografski podaci svrstani su prema rastućem registarskom broju žiga

Podaci su popraćeni NID kodom /Internationally agreed Numbers for the Identification of Data / (broj u zagradi), za identifikaciju podataka o žigovima a prema standardu

Prikaz redosljeda podataka u objavljenom žigu je slijedeći:

- |   |  |
|---|--|
| (111) <b>Registarski broj žiga</b>  | (181) Datum do kojeg važi pravo na žig |
| (210) Broj prijave žiga   | (220) Datum podnošenja prijave žiga    |
| (151) Datum registracije žiga   |  |
| (442) Datum registracije žiga   |  |
| (300) Podaci o pravu prvenstva (država, datum podnošenja i broj prioritetne prijave)      |  |
| (230) Datum izložbenog (sajamskog) prava prvenstva  |  |
| (641) Podaci o prijavi podnesenoj kod bivšeg SZP (broj prijave, datum podnošenja prijave) |  |
| (732) <b>Nosilac žiga</b>   |  |
| (740) Zastupnik   |  |
| (551) Kolektivni žig  |  |
| (591) Boje  |  |
| (554) Trodimenzionalni žig  |  |
| (539) Opis  |  |
| (540) Izgled žiga   |  |

Izgled žiga (text ili slika)  
(max 8 x 8 cm za sliku)

- (526) Disklaimer – Dobrovoljno ograničenje obima zaštite
- (531) Među. klasifikacija figurativnih elemenata žigova prema Bečkoj klasifikaciji-deveta edicija
- (511) **Međunarodna klasifikacija roba i usluga prema Ničanskoj klasifikaciji-dvanaesta edicija**

STRUKTURA REGISTRARSKOG BROJA ŽIGA  
STRUKTURA REGISTRACIJSKOG BROJA ŽIGA  
СТРУКТУРА РЕГИСТАРСКОГ БРОЈА ЖИГА

**BA Z 97 0001**



- (111) **BAZ2022683** (181) 08/07/2030  
 (210) BAZ2022683A (220) 08/07/2020  
 (151) 29/08/2025  
 (732) “**Mliječna industrija 99**” d.o.o.  
**Gradačac,**  
**Sarajevska bb, Gradačac, BA**  
 (740) Marić & Co advokatsko društvo d.o.o.  
 (591) crvena, svijetloplava, tamnoplava, zelena,  
 žuta, bijela  
 (540)



(531) 2.9,6.19,8.3,11.3,19.7,27.5,29.1

(511)

29 Jogurt, kiselo mlijeko.;

30 Smrznuti jogurt.

- (111) **BAZ2123861** (181) 11/11/2031  
 (210) BAZ2123861A (220) 11/11/2021  
 (151) 02/09/2025  
 (732) **The Bazooka Companies, Inc.,**  
**One Whitehall Street, New York, New**  
**York 10004, US**  
 (740) DR DIANA PROTIC TKALČIĆ &  
 PARTNERS d.o.o.  
 (540)

## BAZOOKA

(511)

30 Slatkiši.

- (111) **BAZ2325196** (181) 26/07/2033  
 (210) BAZ2325196A (220) 26/07/2023  
 (151) 12/08/2025  
 (732) **DARA d.o.o. Posušje,**  
**Kneza Višeslava br.4, Posušje, BA**  
 (740) Zajednički odvjetnički ured Barbarić &  
 Bevanda  
 (540)

## DOLCE VITA

(511)

5 Dijetne tvari za medicinske potrebe (prehrambene dodatke kao dodatke za dijetne ili zdravstvene potrebe; nadomjeske za obroke, dijetalnu hranu i pića za medicinske i veterinarske potrebe).;

30 Ledeni čaj; sladoledi, sorbeti i ostali jestivi ledeni proizvodi.;

32 Sirupi i drugi bezalkoholni preparati za proizvodnju pića; bezalkoholna pića; osvježavajuća bezalkoholna pića; napitke na bazi riže i soje, koji nisu zamjena za mlijeko; energetska pića, izotonike, napitke za sportaše obogaćene proteinima; bezalkoholni voćni ekstrakti i voćni ekstrakti za pravljenje napitaka.

- (111) **BAZ2325387** (181) 10/11/2033  
 (210) BAZ2325387A (220) 10/11/2023  
 (151) 12/08/2025  
 (732) **Kolo d.o.o. Banja Luka,**  
**Braće Pišteljića 22, 78000 Banja Luka,**  
**BA**  
 (740) Đorđe Knežević  
 (540)



(531) 5.5,7.11,26.4,26.11,27.5

(511)

29 Meso, riba, živina i divljač; mesni ekstrakti; konzervisano, zamrznuto, sušeno i kuhano voće i povrće; želei, džemovi, kompoti; jaja; mlijeko, sir, puter, jogurt i drugi mliječni proizvodi; ulja i masti za ishranu.;

30 Kafa, čaj, kakao i zamjena za kafu (vještačka kafa); riža, tjestenina i rezanci; tapioka i sago; brašno i proizvodi

od žitarica; hljeb, peciva i poslastice; čokolada; sladoledi, sorbeti i drugi jestivi led; šećer, med, melasa; kvasac, prašak za pecivo; so, dodaci jelima, začini, konzervisano začinsko bilje; sirće, sosovi i drugi dodaci jelu; led [zamrznuta voda]. ;

31 Sirovi i neprerađeni poljoprivredni, akvakulturni, hortikulturni i šumarski proizvodi; sirove i neprerađene žitarice i sjeme; svježe voće i povrće, svježe začinsko bilje; prirodne biljke i cvijeće; cvjetne lukovice, sadnice i sjeme za sadnju; žive životinje; hrana i piće za životinje; slad. ;

32 Pivo; bezalkoholni napici; mineralne i sodne vode; voćni napici i voćni sokovi; sirupi i drugi bezalkoholni preparati za proizvodnju pića.;

33 Alkoholna pića, osim piva; alkoholni preparati za pravljenje napitaka.

(111) **BAZ2325388** (181) 10/11/2033

(210) BAZ2325388A (220) 10/11/2023

(151) 12/08/2025

(732) **Kolo d.o.o. Banja Luka,**

**Braće Pišteljića 22, 78000 Banja Luka, BA**

(740) Đorđe Knežević

(540)

## VITAMINKA 1947

(511)

29 Meso, riba, živina i divljač; mesni ekstrakti; konzervisano, zamrznuto, sušeno i kuhano voće i povrće; želei, džemovi, kompoti; jaja; mlijeko, sir, puter, jogurt i drugi mliječni proizvodi; ulja i masti za ishranu.;

30 Kafa, čaj, kakao i zamjena za kafu (vještačka kafa); riža, tjestenina i rezanci; tapioka i sago; brašno i proizvodi od žitarica; hljeb, peciva i poslastice; čokolada; sladoledi, sorbeti i drugi jestivi led; šećer, med, melasa; kvasac, prašak za pecivo; so, dodaci jelima, začini, konzervisano začinsko bilje; sirće, sosovi i drugi dodaci jelu; led [zamrznuta voda]. ;

31 Sirovi i neprerađeni poljoprivredni, akvakulturni, hortikulturni i šumarski proizvodi; sirove i neprerađene žitarice i sjeme; svježe voće i povrće, svježe začinsko bilje; prirodne biljke i cvijeće; cvjetne lukovice, sadnice i sjeme za sadnju; žive životinje; hrana i piće za životinje; slad. ;

32 Pivo; bezalkoholni napici; mineralne i sodne vode; voćni napici i voćni sokovi; sirupi i drugi bezalkoholni preparati za proizvodnju pića.;

33 Alkoholna pića, osim piva; alkoholni preparati za pravljenje napitaka.

(111) **BAZ2325405** (181) 16/11/2033

(210) BAZ2325405A (220) 16/11/2023

(151) 29/08/2025

(732) **“Vitamed Global” d.o.o. Banja Luka, ul. Jovana Bijelića bb, Banja Luka, BA**

(740) Advokatska firma “Sajić” o.d. Banja Luka

(591) crna, bijela

(540)



**hepar+**

(531) 2.9,24.17,26.1,27.5

(511)

5 Dijetetski suplementi za ljudska bića, nutritivni suplementi.

(111) **BAZ2425586** (181) 16/01/2034

(210) BAZ2425586A (220) 16/01/2024

(151) 04/08/2025

(732) **BORMIA, trgovina in stortive, d.o.o., Mirce 14, 5270 Ajdovščina, SI**

(740) Nihad Sijerčić

(591) tamno plava, svijetlo plava, crna, bijela

(540)



(531) 24.13,24.17,27.5,29.1

(511)

5 Upijajuća vata; aldehidi za farmaceutsku upotrebu; algicidi; alkaloidi za medicinsku upotrebu; aluminijum acetat za farmaceutsku upotrebu; amino kiseline za medicinsku upotrebu; analgetici; anestetici; antibiotici; antiseptici; antiseptički pamuk, vata; anti- urinami preparati; bakterijski preparati za upotrebu u medicini i veterini; bakteriološki preparati za medicinsku i veterinarsku upotrebu; preparati za balsamovanje za medicinsku upotrebu; biološki preparati za upotrebu u medicini; melemi za medicinsku upotrebu; kulture bioloških tkiva za medicinske namjene; biserni prah za medicinsku namjenu; jastučići za čukljeve; pamuk za medicinsku upotrebu; deterdženti za medicinsku upotrebu; deterdženti za dezinfekciju; sredstva za dezinfekciju ruku; dezinfekcioni sapuni; dezinfekciona sredstva za higijenske svrhe; antibakterijska sredstva; dezinfekciona

sredstva i antiseptici; dijagnostički preparati za medicinsku upotrebu; dijagnostička sredstva za medicinsku upotrebu; dijastaze za medicinsku upotrebu; enzimski preparati za medicinsku upotrebu; gaza za medicinsku upotrebu; glicerini za medicinsku upotrebu; glukoza za medicinsku upotrebu; flasteri; kašne obloge od slačice; ljepljive trake za medicinske namjene; hematogeni; hemoglobin; štapići (stipse) za zaustavljanje krvarenja; hemostatičke olovke; hirurški zavoji; hemijski provodnici za elektrokardiografske elektrode; hemijski reagensi za medicinsku ili veterinarsku upotrebu; preparati od mikroorganizama za medicinsku ili veterinarsku upotrebu; radiološke kontrastne supstance za medicinsku upotrebu; hormoni za medicinsku upotrebu; kalijumove soli za medicinsku upotrebu; činolin za medicinsku upotrebu; mineralna pića za medicinsku upotrebu; natrijumove soli za medicinsku upotrebu; kašne obloge; papir za obloge od slačice; pomade za medicinsku upotrebu; sterilni rastvori za medicinsku upotrebu; olovka protiv bradavica; terapeutsko - medicinski preparati za kupke; hirurški zavoji; ljepljivi zavoji; ljepljive trake za medicinske namene; ljepljivi flasteri za kožu za medicinsku upotrebu; komprese [zavoji]; štitnici za oči za medicinske potrebe; zavoji za previjanje; higijenske gačice; rashladni sprejevi za medicinske namene; izotopi za medicinsku upotrebu; matične ćelije; ćelije za medicinsku upotrebu; matične ćelije za medicinske namjene; kapsule za lekove; kaustične olovke; biohemijski preparati za medicinsku upotrebu; hirurški implantati od živih tkiva; kiseonik za medicinske svrhe; kupke od kiseonika; preparati za kupanje za medicinske svrhe; koštani cementi za hirurške svrhe; koštani cementi za ortopedске svrhe; koštani cement za medicinsku upotrebu; krv za medicinsku upotrebu; krvna plazma; flasteri; masti za medicinsku upotrebu; morska voda za medicinske kupke; ljepljive trake za medicinske namjene; zavoji, medicinski; torbe sa lijekovima, prenosive, napunjene [priručne apoteke]; kutije za prvu pomoć, napunjene; naftni žele [vazelin] za medicinsku upotrebu; pelene za bebe; pelene za odrasle; gasovi za medicinsku upotrebu; preparati od kantaridina za medicinsku upotrebu; radijum za medicinsku upotrebu; radioaktivne supstance za medicinsku upotrebu; higijenske gačice; soli mineralne vode; soli za medicinsku upotrebu; lijekovite mineralne soli za kupanje; preparati za liječenje migrene; termalna voda; maramice natopljene farmaceutskim losionima; vlažne maramice natopljene farmaceutskim losionom; vata za medicinsku upotrebu; gačice, upijajuće, za inkontinenciju; preparati za klistiranje; sumporni štapići [dezinfekciona sredstva]. ;

9 Uređaji za snabdijevanje električnom energijom (akumulatori); akumulatorske posude; aparati i oprema za spašavanje života; uređaji za mjerenje debljine kože; aparati za precizna mjerenja; medicinski simulatori [nastavna sredstva]; baterije, električne; elektronski memorijski čipovi sa integrisanim kolima; čitači bar-kodova; čitači memorijskih kartica; komore za dekompresiju; denzitometri; DNK čipovi; dozimetri; epidijaskopi; cijevi za testiranje (epruvete); ergometri; rendgenski filmovi, osvijetljeni; hidrometri; hologrami; indikatori za količinu; instrumenti za mjerenje temperature; indikatori pritiska; aparati i instrumenti za herniju; hromatografski aparati za laboratorijsku upotrebu; denzimetri; lutke za reanimaciju [aparati za nastavu]; magneti; magnetni nosioci podataka; magnetne trake; precizne vage; manometri (uređaji za mjerenje pritiska); mjerači [instrumenti za mjerenje]; mjerači frekvencije; mikroskopi; specijalna odjeća za laboratorije; maske protiv prašine sa prečišćivačem vazduha; vage za medicinsku upotrebu; instrumenti za mjerenje viskoziteta, gustine;

odjeća za zaštitu od nesreća, radijacije i požara; zaštitne maske za lice za zaštitne šljemove; zaštitni uređaji za ličnu upotrebu u slučaju nesreće; aparati za balansiranje; mjerači saliniteta; štيتovi za lice za radnike; štيتnici za lice (viziri); aparati za demagnetizaciju; aparati za magnetiziranje; inkubatori za laboratorijsku upotrebu.;

10 Pomični čaršavi za bolesničke krevete; antireumatske narukvice; narukvice za medicinske namjene; audiometri; zaštitne rukavice za medicinsku upotrebu; igle za akupunkturu; maske za anesteziju; aparati za anesteziju; aparati za testiranje krvi; aparati za testiranje, za medicinsku upotrebu; aparati za dojenje; oprema za fizikalnu terapiju; aparati za mjerenje krvnog pritiska; uređaji za dermoabraziju; radioterapeutske aparati; aparati za medicinsku rehabilitaciju; aparati za fizičke vježbe za medicinsku upotrebu; aparati za vještačko disanje; štake; uspavljajući jastuci za nesanicu; jastuci na naduvavanje za medicinsku upotrebu; antidekubitalne podloge; špricevi sa iglama za višekratnu upotrebu; jednokratni hipodermijski špricevi za medicinsku upotrebu; urološki špricevi; špricevi za matericu; hirurški kateteri i sonde; konac za medicinsku upotrebu; posude za ispuštanje krvi; pumpe za medicinsku upotrebu; defibrilatori; dijagnostički aparati za medicinsku upotrebu; uređaji za hemodijalizu; cijevni sistemi za peritonealnu dijalizu; dizalice za pacijente sa invaliditetom; kreveti za medicinski tretman, koji se mogu grijati; elastične čarape za medicinsku upotrebu; zavoji [elastični]; električni termofori, podloge, za medicinsku upotrebu; električni instrumenti za akupunkturu; pojasevi, električni, za medicinsku upotrebu; zubarski aparati, električni; elektrode za medicinsku upotrebu; elektrokardiografi; filteri za ultralubičaste zrake za medicinsku upotrebu; galvanski pojasevi za medicinsku upotrebu; gastroskopi; električni prekrivači za medicinsku upotrebu koji se mogu grijati; hemocitometri (aparati za analizu krvi); medicinske guske i lopate; igle za medicinsku upotrebu; inhalatori; ubrizgivači za medicinsku upotrebu; inkubatori za bebe; insuflatori za udisanje; kanile - cjevčice; hipodermički špricevi - špric za injekcije; kateteri; hirurška ogledala; hirurški sunderi; igle za zašivanje, hirurške; hirurške bušilice; katgut [hirurški konac]; hvataljke, hirurške; hirurške makaze; draperije za hirurški pregled; testere za hiruršku upotrebu; hirurški aparati i instrumenti; hirurški implantati od vještačkih materijala; skalpeli; kompresori [hirurški]; džepići za štake; kutije prilagođene za medicinske instrumente; lancete, nožići; noževi za medicinsku upotrebu; laseri za medicinsku upotrebu; proteze za kosu; transportna nosila sa točkicama; aparati za masažu, električni ili neelektrični; aparati za estetsku masažu; maske koje koristi medicinsko osoblje; hirurški materijali za zašivanje; medicinski vodeći konac; medicinski aparati i instrumenti; mjerači pulsa; aparati i instalacije za proizvodnju rendgenskog zračenja, za medicinsku upotrebu; aplikatori za lijekove; aparati za oživljavanje; sprave za zaštitu sluha; stomatološke bušilice; čarape za proširene vene; medicinska nosila; vještačke oči; posebni kontejneri za medicinski otpad; keratometri; oftalmoskopi; operacioni stolovi; terapeutske potpote; ortopedске ortoze; medicinska pomagala za njegu stome; pojasevi za lumbalni dio leđa; bandažeri za kolena, ortopedski; ortopedski zavoji za zglobove; ortopedska medicinska sredstva; pojasevi za pupak; pojasevi za medicinske svrhe; zavoji za upotrebu u ortopediji; bandažeri [potporni zavoji] za medicinsku upotrebu; hipodermički špricevi - špric za injekcije; steznici za kilu; namještaj posebno napravljen u medicinske svrhe; kreveti posebno napravljeni za medicinsku upotrebu; specijalna odjeća za operacione sale; posebni kontejneri za medicinski otpad; posude za urin; posude za primjenu

lijekova; vibratori za ležajeve; utezni bandaži; aparati za pranje tjelesnih šupljina; vještački udovi; špricevi za medicinsku upotrebu; rendgenski snimci za medicinsku upotrebu; rendgenske cijevi, za medicinsku upotrebu; rendgenski aparati za medicinsku i stomatološku upotrebu; rendgenski aparati za medicinsku upotrebu; respiratori za vještačko disanje; čaršavi za inkontinenciju; rukavice za masažu; rukavice od lateksa za medicinsku upotrebu; hirurški noževi; skalpeli; adapteri za uši za slušna pomagala; slušni aparati; slušna pomagala; bolničke posude; pipaljke [sonde] za medicinsku upotrebu; urološke sonde; uređaji za mjerenje funkcije pluća, spirometri [medicinski aparati]; srčani pejsmejkeri; usisne bočice za medicinsku upotrebu; raspršivači za medicinsku upotrebu; pomagala za hranjenje i cucle; hirurški sterilni prekrivači; stetoskopi; korseti za medicinsku upotrebu; fotelje za upotrebu u medicini ili stomatologiji; bandažeri [potporni zavoj]; osvjetljenje za medicinsku upotrebu; četke za čišćenje telesnih šupljina; ortopedski donovi; galvanski terapijski uređaji; aparati za terapiju toplim vazduhom; termoelektrični zavoji [hirurški]; termometri za medicinsku upotrebu; toplotna pakovanja za prvu pomoć; torbe za instrumente koje koriste lekari; ulošci za trbuh za hiruršku upotrebu; trbušni pojasevi; trbušni korseti; trokari; lampe sa ultraljubičastim zracima za medicinsku upotrebu; vještačka koža za upotrebu u hirurgiji; vještačke vilice; vještačke dojke; sočiva [očne proteze] za hiruršku ugradnju; vještački zubi; posude za urin; urološki aparati i instrumenti; čepovi za uši [sprave za zaštitu sluha]; vaginalni špricevi; vibratori toplim vazduhom za medicinsku upotrebu; aparati za vibromasažu; hibridni kreveti kao vodeni kreveti sa mekanim bočnim stranicama [za medicinsku upotrebu]; vreće sa ledom za medicinsku upotrebu; vodene vreće za medicinsku upotrebu; oprema za zaštitu od rendgenskog zračenja, za medicinsku upotrebu; kutije za instrumente koje koriste lekari; zubarske stolice; zubarski aparati i instrumenti; oblikovane podloge za podupiranje dijelova tijela [medicinska upotreba]; vazdušni kreveti za medicinsku upotrebu; jastuci na naduvavanje za medicinsku upotrebu; dušeci za porođaj; kašike za davanje lijeka. ;

35 Administrativna obrada narudžbenica za kupovinu; distribucija uzoraka; fakturisanje; ažuriranje oglasnih materijala; oglašavanje putem svih javnih sredstava komunikacije; objavljivanje reklamnih tekstova; obrada teksta; organizovanje izložbi za privredne ili reklamne potrebe; organizovanje izložbi i sajmova u komercijalne ili reklamne svrhe; pisanje reklamnih tekstova; reklamiranje preko plakata; komercijalna administracija za licence roba i usluga trećih lica; savjetovanje za poslovnu organizaciju; organizacija poslovnog upravljanja; promocija prodaje za druge; prezentacija proizvoda putem sredstava komunikacije, u svrhu prodaje na malo; prezentacija robe; distribucija reklamnog materijala; oglašavanje i reklamiranje; umnožavanje dokumenata; marketing; usluge grafičke obrade materijala za reklamne svrhe; usluge podugovaranja, outsorsing [pomoć u poslovanju]; oglašavanje i marketing; usluge agencija za uvoz i izvoz; oglašavanje putem interneta; poslovno upravljanje i administracija.;

41 Pružanje informacija o obrazovanju; pružanje informacija o razonodi; nastava, obuka; obrazovne usluge; izdavanje tekstova, osim reklamnih tekstova; organizovanje i vođenje konferencija i seminara; organizovanje i vođenje konferencija; organizovanje i vođenje kongresa; priprema i vođenje simpozijuma; organizovanje izložbi za kulturne ili obrazovne potrebe; priprema i vođenje radionica [obuka];

pisanje tekstova, osim reklamnih tekstova; nastava, obuka; praktična nastava [obuka putem demonstracije]; televizijska zabava; obrazovne usluge u obliku personalizovanog obrazovanja; organizovanje zabava; usluge razonode; usluge klubova zdravlja [zdravstveno i fitnes vježbanje]; zdravstveno i fitnes vježbanje. ;

44 Usluge babica; usluge njegovanja bolesnika; bolničke usluge; fizioterapija; kiropraktika; usluge medicinskih klinika; usluge banke krvi; farmaceutski savjeti; masaža; iznajmljivanje bolničke opreme; plastična hirurgija; priprema recepata u apotekama; medicinske usluge, naime usluge oplodnje in vitro; usluge terapija ventuzama [vakuum čašama]; zdravstvena njega; usluge vještačke oplodnje; banjske usluge; usluge zdravstvenih centara [medicinske]; usluge medicinskih klinika; medicinska pomoć; usluge zdravstvenih centara; zubarske usluge; usluge radne terapije i rehabilitacije; usluge helacijske terapije; zdravstvene usluge u vezi sa hidroterapijom; usluge autogene terapije; usluge krioterapije; terapija za odvikavanje od pušenja; usluge elektroterapije za fizioterapiju; usluge hemoterapije.

(111) **BAZ2425626** (181) 30/01/2034

(210) BAZ2425626A (220) 30/01/2024

(151) 01/09/2025

(732) **VOČAR d.o.o.,**

**Gornji Rahić 112, 76207 Brčko, BA**

(591) plava, smeđa, crvena

(540)



(531) 5.7,11.3,19.3,24.7,29.1

(511)

29 Kikiriki.

(111) **BAZ2425627** (181) 30/01/2034  
 (210) BAZ2425627A (220) 30/01/2024  
 (151) 14/07/2025  
 (732) **VOĆAR d.o.o.,**  
**Gornji Rahić 112, 76207 Brčko, BA**  
 (591) plava, bijela, crvena  
 (540)



(531) 1.1,1.15,8.7,11.3,19.3,29.1

(511)

30 Proizvodi od žitarica naročito slane kokice.

(111) **BAZ2425628** (181) 30/01/2034  
 (210) BAZ2425628A (220) 30/01/2024  
 (151) 01/09/2025  
 (732) **VOĆAR d.o.o.,**  
**Gornji Rahić 112, 76207 Brčko, BA**  
 (591) zelena, bež, bijela, žuta, siva  
 (540)



(531) 5.7,8.7,11.3,19.3,29.1

(511)

30 Proizvodi od žitarica, naročito flips.

(111) **BAZ2425638** (181) 02/02/2034  
 (210) BAZ2425638A (220) 02/02/2024  
 (151) 12/08/2025  
 (732) **Kolo d.o.o. Banja Luka,**  
**Braće Pišteljića 22, 78000 Banja Luka,**  
**BA**  
 (740) Đorđe Knežević  
 (540)

## Rooster

(511)

29 Meso, riba, perad i divljač; mesni ekstrakti; konzervirano, sušeno i kuhano voće i povrće; hladetina (želei), džemovi, kompoti; jaja, mlijeko i mliječni proizvodi; jestiva ulja i masti.;

30 Kava, čaj, kakao, šećer, riža, tapioka, sago, nadomjesci kave; brašno i proizvodi od žitarica, kruh, kolači, slastice, bomboni; sladoled; med, sirup od melase; kvasac, prašak za dizanje; sol, slačica (senf); ocat, umaci (začini); mirodije; led za hlađenje; umaci i dresinzi za salatu.;

31 Poljoprivredni, povrtlarski, šumski proizvodi i bobice, koji nisu obuhvaćeni drugim razredima; žive životinje; svježe voće i povrće; sjeme, prirodne biljke i cvijeće; hrana za životinje; slad.;

32 Pivo; mineralne i gazirane vode te ostala bezalkoholna pića; voćni napici i voćni sokovi; sirupi i ostali preparati za pripremanje napitaka.;

33 Alkoholna pića (osim piva).;

35 Oglašavanje i reklamiranje; vođenje komercijalnih poslova; komercijalna administracija; uredski poslovi.

(111) **BAZ2425639** (181) 02/02/2034  
 (210) BAZ2425639A (220) 02/02/2024  
 (151) 12/08/2025  
 (732) **Kolo d.o.o. Banja Luka,**  
**Braće Pišteljića 22, 78000 Banja Luka,**  
**BA**  
 (740) Đorđe Knežević  
 (540)

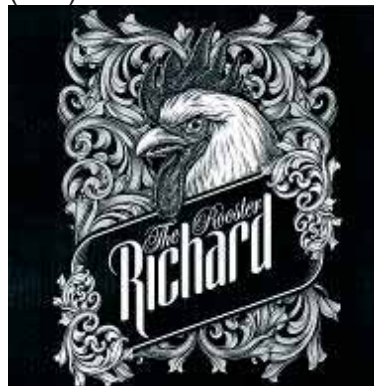

(531) 3.7,5.13,25.1,27.5

(511)

29 Meso, riba, perad i divljač; mesni ekstrakti; konzervirano, sušeno i kuhano voće i povrće; hladetina (želei), džemovi, kompoti; jaja, mlijeko i mliječni proizvodi; jestiva ulja i masti.;

30 Kava, čaj, kakao, šećer, riža, tapioka, sago, nadomjesci kave; brašno i proizvodi od žitarica, kruh, kolači, slastice, bomboni; sladoled; med, sirup od melase; kvasac, prašak za dizanje; sol, slačica (senf); ocat, umaci (začini); mirodije; led za hlađenje; umaci i dresinzi za salatu.;

31 Poljoprivredni, povrtlarski, šumski proizvodi i bobice, koji nisu obuhvaćeni drugim razredima; žive životinje; svježe voće i povrće; sjeme, prirodne biljke i cvijeće; hrana za životinje; slad.;

32 Pivo; mineralne i gazirane vode te ostala bezalkoholna pića; voćni napici i voćni sokovi; sirupi i ostali preparati za pripremanje napitaka.;

33 Alkoholna pića (osim piva).;

35 Oglašavanje i reklamiranje; vođenje komercijalnih poslova; komercijalna administracija; uredski poslovi.

(111) **BAZ2425664** (181) 13/02/2034

(210) BAZ2425664A (220) 13/02/2024

(151) 18/07/2025

(732) **ABC International Limited,**

**P.O. Box 1295, Jebel Ali Free Zone,  
Dubai, AE**

(740) Marić &amp; Co advokatsko društvo d.o.o.

(591) plava, zelena

(540)



(531) 27.5,29.1

(511)

3 Kozmetika za životinje; dezodoransi za ljude ili za životinje; Dezodoransi za kućne ljubimce; Sapun za dezinfekciju; Šamponi za suho pranje kose; Preparati za suho čišćenje; Proizvodi za fumigaciju [mirisi]; Tečnosti za podove protiv klizanja; Ulja za kozmetičke svrhe; Šamponi za kućne ljubimce [nemedicinski preparati za njegu]; Kozmetički preparati za njegu kože; Otklanjivači mrlja, maramice natopljene kozmetičkim losionom; Toaletni proizvodi.;

31 Hrana za životinje; Stelja za životinje, aromatizirani pijesak za kućne ljubimce (za životinjska legla); Hrana za ptice; Pseći keksići; Krmno bilje; Ostaci od obrade žitarica za životinjsku prehranu; Hrana za kućne ljubimce; Zrna za životinjsku prehranu; Brašno za životinje.

(111) **BAZ2425701** (181) 04/03/2034

(210) BAZ2425701A (220) 04/03/2024

(151) 15/07/2025

(732) **“WIN RS” d.o.o. Banja Luka,**

**Ulica Zdravka Čelara broj 10, Banja  
Luka, BA**

(591) žuta, crvena, crna

(540)



(531) 2.9,5.3,21.1,27.5,29.1

(511)

28 Igre; igračke i predmeti za igru; aparati za video igre.;

41 Razonoda.

(111) **BAZ2425741** (181) 15/03/2034

(210) BAZ2425741A (220) 15/03/2024

(151) 31/07/2025

(732) **Jami d.o.o. Sarajevo,**

**Kurta Schorka 7, 71000 Sarajevo, BA**

(740) Amela Selmanagić

(591) zelena, crvena, bijela, žuta

(540)



(531) 9.3,19.3,26.1,27.5,29.1

(511)

29 Gotova jela koja se uglavnom sastoje od povrća; zamrznuta gotova jela koja se pretežno sastoje od povrća; gotova jela od tijesta.;

30 Brašno i proizvodi od žitarica; pite; pite bez mesa; pite od povrća; svježe pite; tijesto; zamrznuto tijesto; proizvodi od tijesta spremni za pečenje; punjeno kvasno tijesto sa punjenjem od povrća; zamrznuto tijesto punjeno povrćem; zamrznuto tijesto punjeno sirom i povrćem. ;

35 Maloprodajne usluge u vezi sa hranom.

(111) **BAZ2425742** (181) 15/03/2034  
 (210) BAZ2425742A (220) 15/03/2024  
 (151) 31/07/2025  
 (732) **Jami d.o.o. Sarajevo,**  
**Kurta Schorka 7, 71000 Sarajevo, BA**  
 (740) Amela Selmanagić  
 (540)

## JAMI UKUS KOJI MAMI

(511)

29 Meso; mesni ekstrakti; konzervirano, zamrznuto, sušeno i kuhano voće i povrće; zamrznuti mesni proizvodi; zamrznuti pomfrit; smrznuta predjela koja se uglavnom sastoje od morskih plodova; smrznuta predjela koja se uglavnom sastoje od piletine; gotova mesna jela; gotova jela koja se uglavnom sastoje od povrća; gotova jela od tijesta. ;

30 Riža, tjestenina i rezanci; brašno i proizvodi od žitarica; kruh, kolači, slastice; pice; kore za pice; podloge za picu; sosevi za picu; svježa pica; tijesto za picu; zamrznute pice; brašno za picu; začini za picu; mješavine za picu; nepečene pice; konzervirane pice; pice [gotove]; hladne pice; gotove pice kao obrok; smrznute kore za picu; mješavine za tijesto za picu; pica bez glutena; gotove kore za picu; preparati za pripremu podloga za pice; tjestenina koja se stavlja u pice; gotovi obroci u formi pice; hljeb; tijesta za hljeb; pita hljeb [arapski hljeb]; pljosnati hljeb (somun); pita čips; pite; pite [slatke ili slane]; mesne pite; mesne pite [gotove]; pite koje sadrže meso; pite bez mesa; pite od peradi i divljači; korpice od tijesta; zatvorena pita od prhkog tijesta; pite od povrća; svježe pite; pite sa piletinom; voćni kolači; pite koje sadrže ribu; kore za pite; listovi za savijače i pite; tijesto; tijesto za peciva; kiselo tijesto; tijesto za keks; mješavina za tijesto; zamrznuto tijesto; tijesta za oblatne; lisnato tijesto; tijesto za torte i kolače; tijesta za hljeb; hrana od tijesta; proizvodi od tijesta spremni za pečenje; tijesta, smjese i mješavine za njihovu pripremu; punjeno kvasno tijesto sa punjenjem od mesa; punjeno kvasno tijesto sa punjenjem od voća; punjeno kvasno tijesto sa punjenjem od povrća; jufka; vučeno tijesto; zamrznuto lisnato tijesto; zamrznuto tijesto punjeno mesom; zamrznuto tijesto punjeno povrćem; zamrznuto tijesto punjeno mesom i povrćem; zamrznuto tijesto punjeno sirom; sopapillas [prženo tijesto sa šećerom]; slatka tijesta, lepinje, valjušci (njoki), burek, jela od brašna, piroške, mlinci, ravioli, štrukli, tijesto za kolače; tortilje; klepe. ;

35 Maloprodajne usluge u vezi sa hranom.

(111) **BAZ2425743** (181) 15/03/2034  
 (210) BAZ2425743A (220) 15/03/2024  
 (151) 31/07/2025  
 (732) **Jami d.o.o. Sarajevo,**  
**Kurta Schorka 7, 71000 Sarajevo, BA**  
 (740) Amela Selmanagić  
 (540)

## JAMI

(511)

29 Meso; mesni ekstrakti; konzervirano, zamrznuto, sušeno i kuhano voće i povrće; zamrznuti mesni proizvodi; zamrznuti pomfrit; smrznuta predjela koja se uglavnom sastoje od morskih plodova; smrznuta predjela koja se uglavnom sastoje od piletine; gotova mesna jela; gotova jela koja se uglavnom sastoje od povrća; gotova jela od tijesta. ;

30 Riža, tjestenina i rezanci; brašno i proizvodi od žitarica; kruh, kolači, slastice; pice; kore za pice; podloge za picu; sosevi za picu; svježa pica; tijesto za picu; zamrznute pice; brašno za picu; začini za picu; mješavine za picu; nepečene pice; konzervirane pice; pice [gotove]; hladne pice; gotove pice kao obrok; smrznute kore za picu; mješavine za tijesto za picu; pica bez glutena; gotove kore za picu; preparati za pripremu podloga za pice; tjestenina koja se stavlja u pice; gotovi obroci u formi pice; hljeb; tijesta za hljeb; pita hljeb [arapski hljeb]; pljosnati hljeb (somun); pita čips; pite; pite [slatke ili slane]; mesne pite; mesne pite [gotove]; pite koje sadrže meso; pite bez mesa; pite od peradi i divljači; korpice od tijesta; zatvorena pita od prhkog tijesta; pite od povrća; svježe pite; pite sa piletinom; voćni kolači; pite koje sadrže ribu; kore za pite; listovi za savijače i pite; tijesto; tijesto za peciva; kiselo tijesto; tijesto za keks; mješavina za tijesto; zamrznuto tijesto; tijesta za oblatne; lisnato tijesto; tijesto za torte i kolače; tijesta za hljeb; hrana od tijesta; proizvodi od tijesta spremni za pečenje; tijesta, smjese i mješavine za njihovu pripremu; punjeno kvasno tijesto sa punjenjem od mesa; punjeno kvasno tijesto sa punjenjem od voća; punjeno kvasno tijesto sa punjenjem od povrća; jufka; vučeno tijesto; zamrznuto lisnato tijesto; zamrznuto tijesto punjeno mesom; zamrznuto tijesto punjeno povrćem; zamrznuto tijesto punjeno mesom i povrćem; zamrznuto tijesto punjeno sirom; sopapillas [prženo tijesto sa šećerom]; slatka tijesta; lepinje; valjušci (njoki); burek; jela od brašna; piroške; mlinci; ravioli; štrukli; tijesto za kolače; tortilje; klepe. ;

35 Maloprodajne usluge u vezi sa hranom.

- (111) **BAZ2425744** (181) 15/03/2034  
 (210) BAZ2425744A (220) 15/03/2024  
 (151) 31/07/2025  
 (732) **Jami d.o.o. Sarajevo,**  
**Kurta Schorka 7, 71000 Sarajevo, BA**  
 (740) Amela Selmanagić  
 (591) smeđa, crvena, bijela, žuta  
 (540)



(531) 9.3,19.3,26.1,27.5,29.1

(511)

29 Gotova jela koja se uglavnom sastoje od povrća; zamrznuta gotova jela koja se pretežno sastoje od povrća; gotova jela od tijesta. ;

30 Brašno i proizvodi od žitarica; pite; pite bez mesa; pite od povrća; svježe pite; tijestozamrznuto tijesto; proizvodi od tijesta spremni za pečenje; punjeno kvasno tijesto sa punjenjem od povrća; zamrznuto tijesto punjeno povrćem. ;

35 Maloprodajne usluge u vezi sa hranom.

- (111) **BAZ2425745** (181) 15/03/2034  
 (210) BAZ2425745A (220) 15/03/2024  
 (151) 31/07/2025  
 (732) **Jami d.o.o. Sarajevo,**  
**Kurta Schorka 7, 71000 Sarajevo, BA**  
 (740) Amela Selmanagić  
 (591) crvena, roza, bijela, žuta, crna, smeđa, siva

(540)



(531) 5.11,8.3,8.5,8.7,9.3,27.5,29.1

(511)

29 Zamrznuti mesni proizvodi; gotova mesna jela; gotova jela od tijesta.;

30 Brašno i proizvodi od žitarica; pice; svježa pica; tijesto za picu; zamrznute pice; nepečene pice; konzervirane pice; hladne pice; gotovi obroci u formi pice; tijesto; zamrznuto tijesto; proizvodi od tijesta spremni za pečenje.;

35 Maloprodajne usluge u vezi sa hranom.

- (111) **BAZ2425746** (181) 15/03/2034  
 (210) BAZ2425746A (220) 15/03/2024  
 (151) 31/07/2025  
 (732) **Jami d.o.o. Sarajevo,**  
**Kurta Schorka 7, 71000 Sarajevo, BA**  
 (740) Amela Selmanagić  
 (591) crvena, zelena, bijela, žuta, crna, smeđa, siva  
 (540)



(531) 5.11,8.3,8.7,9.3,27.5,29.1

(511)

29 Gotova jela od tijesta.;

30 Brašno i proizvodi od žitarica; pice; svježa pica; tijesto za picu; zamrznute pice; nepečene pice; konzervirane pice; hladne pice; gotovi obroci u formi pice; tijesto; zamrznuto tijesto; proizvodi od tijesta spremni za pečenje.;

35 Maloprodajne usluge u vezi sa hranom.

(111) **BAZ2425747** (181) 15/03/2034  
 (210) BAZ2425747A (220) 15/03/2024  
 (151) 31/07/2025  
 (732) **Jami d.o.o. Sarajevo,**  
**Kurta Schorka 7, 71000 Sarajevo, BA**  
 (740) Amela Selmanagić  
 (591) crvena, bijela, žita, zelena, crna, siva  
 (540)



(531) 5.11,8.3,8.7,9.3,19.3,27.5,29.1

(511)

29 Gotova jela od tijesta.;

30 Brašno i proizvodi od žitarica; pice; svježa pica; tijesto za picu; zamrznute pice; nepečene pice; konzervirane pice; hladne pice; gotovi obroci u formi pice; tijesto; zamrznuto tijesto; proizvodi od tijesta spremni za pečenje.;

35 Maloprodajne usluge u vezi sa hranom.

(111) **BAZ2425748** (181) 15/03/2034  
 (210) BAZ2425748A (220) 15/03/2024  
 (151) 31/07/2025  
 (732) **Jami d.o.o. Sarajevo,**  
**Kurta Schorka 7, 71000 Sarajevo, BA**  
 (740) Amela Selmanagić  
 (591) crvena, bijela, žuta, zelena, crna  
 (540)



(531) 2.1,8.7,9.3,27.5,29.1

(511)

29 Gotova jela od tijesta.;

30 Brašno i proizvodi od žitarica; pice; svježa pica; tijesto za picu; zamrznute pice; nepečene pice; konzervirane pice;

hladne pice; gotovi obroci u formi pice; tijesto; zamrznuto tijesto; proizvodi od tijesta spremni za pečenje.;

35 Maloprodajne usluge u vezi sa hranom.

(111) **BAZ2425751** (181) 18/03/2034  
 (210) BAZ2425751A (220) 18/03/2024  
 (151) 31/07/2025  
 (732) **DOO BAUKLAR,**  
**Termoelektrane bb, 75300 Lukavac,**  
**BA**  
 (540)

## BAUKLAR

(511)

1 Hemijski proizvodi za industriju, nauku, fotografsku djelatnost, poljoprivredu, po vrtlarstvo i šumarstvo; sirove umjetne smole, sirovu plastiku; gnojivo za zemlju; mješavine za gašenje požara; preparati za kaljenje, zavarivanje i lomljenje metala; hemijski proizvodi za konzerviranje hrane; ljepila (ljepljive tvari namijenjene za industriju.;

2 Boje, lakovi i glazure; zaštite od hrđe, te od propadanja i truljenja drveta; tvari za bojenje; nagrizajuće tvari; prirodne sirove smole; metali u listovima i u prahu za slikare, dekoratere, štampare i umjetnike.;

19 Nemetalni građevinski materijali; krute nemetalne cijevi za gradnju; asfalt, katran i bitumen (smola); nemetalne prenosive konstrukcije; nemetalni spomenici.

(111) **BAZ2425752** (181) 18/03/2034  
 (210) BAZ2425752A (220) 18/03/2024  
 (151) 31/07/2025  
 (732) **DOO BAUKLAR,**  
**Termoelektrane bb, 75300 Lukavac,**  
**BA**  
 (540)

## AJON

(511)

1 Hemijski proizvodi za industriju, nauku, fotografsku djelatnost, poljoprivredu, po vrtlarstvo i šumarstvo; sirove umjetne smole, sirovu plastiku; gnojivo za zemlju; mješavine za gašenje požara; preparati za kaljenje, zavarivanje i lomljenje metala; hemijski proizvodi za konzerviranje hrane; ljepila (ljepljive tvari namijenjene za industriju.;

2 Boje, lakovi i glazure; zaštite od hrđe, te od propadanja i truljenja drveta; tvari za bojenje; nagrizajuće tvari; prirodne sirove smole; metali u listovima i u prahu za slikare, dekoratere, štampare i umjetnike.;

19 Nemetalni građevinski materijali; krute nemetalne cijevi za gradnju; asfalt, katran i bitumen (smola); nemetalne prenosive konstrukcije; nemetalni spomenici.

(111) **BAZ2425753** (181) 18/03/2034  
 (210) BAZ2425753A (220) 18/03/2024  
 (151) 31/07/2025

(732) **DOO BAUKLAR,**  
**Termoelektrane bb, 75300 Lukavac,**  
**BA**

(540)

## SX-99 KLEBER

(511)

1 Hemijski proizvodi za industriju, nauku, fotografsku djelatnost, poljoprivredu, povrtlarstvo i šumarstvo; sirove umjetne smole, sirovu plastiku; gnojivo za zemlju; mješavine za gašenje požara; preparati za kaljenje, zavarivanje i lomljenje metala; hemijski proizvodi za konzerviranje hrane; ljepila (ljepljive tvari namijenjene za industriju).

(111) **BAZ2425754** (181) 19/03/2034  
 (210) BAZ2425754A (220) 19/03/2024  
 (151) 30/07/2025

(732) **ST. NICOLAUS Group a.s.,**  
**Trnavská cesta 100, 821 01 Bratislava,**  
**SK**

(740) "INTELBIRO" d.o.o.

(540)

## DOMOVINA

(511)

33 Žestoka pića.

(111) **BAZ2425755** (181) 19/03/2034  
 (210) BAZ2425755A (220) 19/03/2024  
 (151) 31/07/2025

(732) **Karelia Tobacco Company Inc, Athinon Street, Kalamata, 241 00, GR**

(740) "INTELBIRO" d.o.o.

(540)

## KARELIA SLIMS

(511)

34 Duhan; cigare; cigarete; elektronske cigarete; cigarilosi; pušački artikli; pepeljare, tabakere za cigarete; upaljači za cigarete; papir za cigarete; šibice; tekućine za upotrebu u elektronskim cigaretama; arome za korištenje sa elektronskim cigaretama; kutije i držači za elektronske cigarete; elektronske nargile; elektronske lule za nargilu; elektronske lule za pušenje; vaporizatori za pušenje; vaporizatori za osobnu upotrebu; dijelovi i oprema za sve navedene proizvode.

(111) **BAZ2425760** (181) 25/03/2034  
 (210) BAZ2425760A (220) 25/03/2024  
 (151) 31/07/2025

(732) **"AS HOLDING" d.o.o.,**

**Poslovna zona Ekonomija broj 5,**  
**74264 Jelah-Tešanj, BA**

(740) Adi Krdžalić

(591) crvena, siva

(540)



**ASHOLDING**

(531) 1.15,15.1,24.15,27.5,29.1

(511)

35 Marketing; prezentacija robe putem komunikacijskih medija, u maloprodajne svrhe; oglašavanje; online oglašavanje na kompjuterskim/računarskim mrežama; maloprodaja i veleprodaja prehrambenih i neprehrambenih artikala i proizvodnje prehrambenih i neprehrambenih artikala.;

39 Prijevoz; pakiranje i skladištenje proizvoda.;

42 Naučne i tehnološke usluge kao i pripadajuće usluge istraživanja i koncepcije; usluge industrijskih analiza i istraživanja.

(111) **BAZ2425761** (181) 25/03/2034  
 (210) BAZ2425761A (220) 25/03/2024  
 (151) 31/07/2025

(732) **"MAK ZARA" d.o.o. Sarajevo,**  
**Omladinska br. 3, 71000 Sarajevo, BA**

(740) Adi Krdžalić

(591) plava, svijetlo zelena, siva, smeđa, crna, bijela

(540)



(531) 2.7,5.7,8.1,19.3,27.5,29.1

(511)

30 Čokolade i čokoladni proizvodi; poslastice; praline; čokoladni moussevi; bombonjere.

(111) **BAZ2425762** (181) 25/03/2034

(210) BAZ2425762A (220) 25/03/2024

(151) 31/07/2025

(732) **“MAK ZARA” d.o.o. Sarajevo, Omladinska br. 3, 71000 Sarajevo, BA**

(740) Adi Krdžalić

(591) crna, svijetlo zelena, braon, ljubičasta, plava, bijela, žuta, narandžasta

(540)



(531) 3.13,5.7,8.1,27.5,29.1

(511)

30 Čokolade i čokoladni proizvodi; poslastice; praline; čokoladni moussevi; bombonjere.

(111) **BAZ2425765** (181) 26/03/2034

(210) BAZ2425765A (220) 26/03/2024

(151) 16/06/2025

(732) **Sedžan-Ingenering d.o.o. Sarajevo, Igmanska bb, 71320 Vogošća, BA**

(740) Inja Pašalić

(540)

**casamia**

(531) 6.7,27.5

(511)

20 Namještaj.;

35 Usluge posredovanja u trgovini.;

36 Upravljanje nekretninama; posredovanje u prometu nekretninama.;

42 Usluge arhitektonskog dizajna; usluge projektovanja u vezi sa arhitekturom.

(111) **BAZ2425767** (181) 26/03/2034

(210) BAZ2425767A (220) 26/03/2024

(151) 31/07/2025

(732) **PROIZVODNJA I TRGOVINA “PHARMAMED” TRAVNIK D.O.O., Dolac na Lašvi bb, 72270 Travnik, BA**

(740) “INTELBIRO” d.o.o.

(540)

**MUKOCIL**

(511)

5 Farmaceutski preparati, naročito dodaci prehrani za upotrebu kod oboljenja disajnih puteva.

(111) **BAZ2425776** (181) 28/03/2034

(210) BAZ2425776A (220) 28/03/2024

(151) 28/07/2025

(732) **CEE-BIG B.V.,**

**Willemsparkweg 89H, 1071 GT Amsterdam, NL**

(740) Advokatsko društvo “Sijerčić & Partneri” d.o.o.

(591) crvena, bijela

(540)



(531) 24.17,26.4,27.5,29.1

(511)

35 Oglašavanje; marketing maloprodaje i veleprodaje, upravljanje marketinškim lancima; poslovno upravljanje; tržni centri otvorenog tipa; tržni centri zatvorenog tipa; maloprodajni parkovi; kancelarijske usluge; poslovna administracija, naime, administracija poslovnog prostora i administracija tržnih centara otvorenog tipa; iznajmljivanje oglasnog prostora; iznajmljivanje prodajnih štandova; iznajmljivanje bilborda [panoa za reklamiranje];

36 Izdavanje poslovnog prostora [nepokretnosti]; iznajmljivanje nekretnina.

(111) **BAZ2425777** (181) 28/03/2034

(210) BAZ2425777A (220) 28/03/2024

(151) 30/07/2025

(732) **BELUPO lijekovi i kozmetika d.d., Ulica Danica 5, 48000 Koprivnica, HR**

(740) "INTELBIRO" d.o.o.

(540)

**ELYES**

(511)

5 Farmaceutski proizvodi.

(111) **BAZ2425778** (181) 28/03/2034

(210) BAZ2425778A (220) 28/03/2024

(151) 13/06/2025

(732) **BORAK d.o.o. Široki Brijeg, Borak 2, 88220 Široki Brijeg, BA**(740) **LJUBIĆ ODVJETNIČKO DRUŠTVO d.o.o. - LJUBIC LAW FIRM Ltd**

(591) nijanse žute, zlatna

(540)



(531) 1.1,27.5,29.1

(511)

43 Kavane-restorani; restorani koji nude hranu za van; restorani koji služe jela s roštilja; restorani sa samoposluživanjem; barske i restoranske usluge; delikatese [restorani]; kafići; korporativno gostoprimstvo [pružanje hrane i pića]; organiziranje svadbenih primanja [hrana i piće]; priprema hrane i pića; priprema i opskrba hrane i pića za neposrednu konzumaciju; serviranje hrane i pića za goste; usluge kušanja vina (pružanje napitaka); usluge restorana sa svježim narezanim mesom; usluge restorana s mogućnošću iznošenja hrane; usluge restorana; usluge pružanja pića; usluge pripremanja hrane i pića; usluge organizacije domjenaka; usluge vinoteke [posluživanje vina].

(111) **BAZ2425779** (181) 29/03/2034

(210) BAZ2425779A (220) 29/03/2024

(151) 30/07/2025

(732) **BIG ELECTRIC DOO,****Krfska 56, 78000 Banja Luka, BA**

(540)



(531) 1.3,18.1,27.5

(511)

29 Meso, riba, perad i divljač: mesni ekstrakti; konzervirano, sušeno i kuhano voće i povrće; hladetine(želei), džemovi, kompoti; jaja, mlijeko i mliječni proizvodi: jestiva ulja i masti.;

30 Kava, čaj, kakao, šećer, riža, tapioka, sago, nadomjesci kave; brašno i proizvodi od žitarica, kruh, kolači, slastice, bomboni, sladoledi; med, sirup od melase; kvasac, prašak za dizanje; so, slačica(senf); ocat, umaci(zaćini); mirodije; led za hlađenje; umaci i dresinzi za salatu.;

31 Poljoprivredni, povrtlarski, šumski proizvodi i bobice, koje nisu obuhvaćeni drugim razredima; žive životinje; svježe voće i povrće; sjeme, prirodne biljke i cvijeće; hrana za životinje; slad.

(111) **BAZ2425788** (181) 04/04/2034  
 (210) BAZ2425788A (220) 04/04/2024  
 (151) 13/06/2025

(732) **Microline d.o.o.,**  
**Slavonska avenija 26/9, 10114 Zgreb,**  
**HR**

(740) Zajednički odvjetnički ured Vlado  
 Slišković i Valentin Slišković

(540)

## Orink

(511)

2 Kompatibilne tinte (ulošci) za ink-jet printere; kompatibilni toneri za laserske printere. ;

16 Uredski pribor; kompatibilne trake (ribbon) za matične printere; kompatibilne trake (ribbon) za termal-transfer printere; tinte i toneri u tekućem stanju; papir za ink-jet printere; papir za laserske printere i fotokopirne uređaje; ostali uredski pribor i potrošni materijal; ostali pribor za pisanje.;

35 Usluge prodaje elektronske opreme, računara, tonera za printere, tintnih uložaka za printere, kompaktnih traka za printere, uredskog pribora i potrošnog uredskog materijala, ostalog materijala za pisanje; vođenje komercijalnih poslova; oglašavanje i reklamiranje.

(111) **BAZ2425792** (181) 04/04/2034  
 (210) BAZ2425792A (220) 04/04/2024  
 (151) 13/06/2025

(732) **BOSNA BANK INTERNATIONAL D.D.**  
**SARAJEVO,**

**Trg djece Sarajeva bb, Sarajevo, BA**

(591) zelena, plava, siva

(540)



(531) 27.5,29.1

(511)

36 Osiguranje; finansijski poslovi, monetarni poslovi; poslovi sa nekretninama.

(111) **BAZ2425798** (181) 08/04/2034  
 (210) BAZ2425798A (220) 08/04/2024  
 (151) 09/07/2025

(300) 91174

01/12/2023

JM

(732) **INTEL CORPORATION,**

**2200 Mission College Boulevard,**  
**95052 Santa Clara, California, US**

(740) PETOŠEVIĆ d.o.o.

(540)

## TIBER

(511)

9 Računala; računalni hardver; integrirani sklopovi; procesori podataka; centralne procesne jedinice; tiskana integrisana kola; računalni ugrađeni program; kablovi i adapteri; hardver za pristup serveru; serveri; integrisana kola; akceleratori; mikroupravljači; procesne jedinice; računalni softver; računalni softver za računarstvo; softver za operativne računarske sisteme; kompleti za razvoj računarskih softvera; softverske biblioteke; softver za preduzeća; računalni softver koji se može preuzimati za povezivanje, rad i upravljanje uređajima sa omogućenim internetom stvari (IoT); softver za vid koji se može preuzimati i snimati koji koristi umjetnu inteligenciju da vidi i interpretira podatke, poveže se s hardverom i pohrani, upravlja i obrađuje podatke u oblaku; elektronički upravljački uređaji za sučelje i upravljanje računarima i globalnim računalnim i telekomunikacijskim mrežama s televizijskim i kablovskim prijenosima i opremom; aparati za snimanje, prijenos, prijem i manipulaciju slikama i podacima; softver aplikacijskog programskog interfejsa (API) za renderovanje slika, manipulaciju i obradu slika; grafički softver; hardver i softver za streaming sadržaja, slika i podataka; softverske biblioteke za upotrebu u dizajniranju i razvoju algoritama strojnog učenja i dubokih neuronskih mreža; softverske biblioteke za upotrebu u analizi podataka; kompleti za razvoj softvera koji se mogu preuzimati (SDK); softver za upotrebu u bežičnoj infrastrukturi; oprema i pribor za bežičnu infrastrukturu; softver koji sadrži tehnologiju koja korisnicima omogućava obuku i implementaciju AI modela sa dubokim učenjem; softver koji se može preuzimati za korištenje u obuci AI modela za računalni vid; računari sa umjetnom inteligencijom; računalni softver koji se može preuzimati za upravljanje bazama podataka, skladištenje i sigurnosno kopiranje podataka, virtualizaciju podataka, umrežavanje, suradnju, daljinski pristup, daljinsku podršku, računarstvo u oblaku, dijeljenje podataka, sigurnost podataka, pristup, administraciju i upravljanje računalnim aplikacijama i računalnim hardverom; računalni hardver i softver za distribuciju računalnih aplikacija i za prijenos glasa, podataka, slika, audia, videa i informacija, i za upravljanje sadržajem, online upravljanje projektima, online konferencije, sastanke, demonstracije, obilaske, prezentacije i interaktivne komunikacije; softver i računalni hardver koji se mogu preuzimati za umjetnu inteligenciju, strojno učenje, duboko učenje, rudarenje podataka, prediktivnu analitiku i poslovnu inteligenciju; računarski hardver i softver za interfejs za

olakšavanje interakcije između ljudi i mašina; računarski softver za optimizaciju aplikacija zasnovanih na oblaku; računarski softver za mrežnu efikasnost i mrežnu analitiku; aparati i instrumenti za naučne, istraživačke, navigacijske, geodetske, fotografske, kinematografske, audiovizualne, optičke, za vaganje, mjerenje, signalizaciju, otkrivanje, ispitivanje, inspekciju, spašavanje života i nastavu; aparati i instrumenti za provođenje, prebacivanje, transformaciju, akumulaciju, regulaciju ili kontrolu distribucije ili korištenja električne energije. ;

42 Usluge informacijske tehnologije; programiranje računala; konzultantske usluge u vezi s računalnim softverom; izrada (koncipiranje) računalnih programa; izrada (koncipiranje) računalnih sistema; analiza računalnih sistema; računarstvo u oblaku; podrška razvoju softvera; dizajn softvera za obradu slika; instaliranje i održavanje računarskog softvera; instalacija računarskog softvera; platforma kao usluga (PaaS); softver kao usluga (SaaS);Infrastruktura kao usluga (IaaS); pružatelj aplikacijskih usluga (ASP); sučelja za programiranje aplikacija (API); strojno učenje; umjetna inteligencija; usluge preduzeća; platforme softvera za preduzeća; istraživanje proizvoda; konsultantske usluge; hosting sadržaja; tehnička podrška; konsultantske usluge na polju dizajna, odabira, implementacije i upotrebe računalnih hardverskih i softverskih sistema za druge; konverzija podataka računalnih programa i podataka, a ne fizička konverzija; platforma kao usluga (PAAS) koja sadrži računarske softverske platforme za razvoj aplikacija, podršku za sekvenciranje mašinskih instrukcija i podršku za razvoj softvera; pružanje usluga softvera kao usluge (SAAS) sa softverom za korištenje u razvoju računalnog vida; pružanje usluga softvera kao usluge (SAAS) sa softverom za obuku AI modela za računalni vid; usluge platforme kao usluge (PAAS) koje sadrže računarski softver koji korisnicima omogućava obuku i implementaciju AI modela sa dubokim učenjem; usluge platforme kao usluge (PAAS) s računalnim softverom za korištenje u obuci AI modela za računalni vid; pružanje privremene upotrebe softvera koji se ne može preuzimati i koji sadrži tehnologiju koja se koristi za inkorporaciju AI s drugim kompatibilnim proizvodima; pružanje privremene upotrebe računalnog softvera koji se ne može preuzimati za obradu slika; računalni softver koji se može preuzimati za analizu, razumijevanje, snimanje i prepoznavanje dokumenata; pružanje privremene upotrebe računalnog softvera koji se ne može preuzimati za prikupljanje podataka, označavanje podataka, odabir i obuku modela, optimizaciju modela i implementaciju; pružanje privremenog korištenja računalnog softvera koji se ne može preuzimati i koji korisnicima omogućuje stvaranje AI modela; pružanje privremene upotrebe računalnog softvera koji se ne može preuzimati i koji korisnicima omogućuje obuku AI modela za računalni vid; pružanje privremenog korištenja računarskog softvera koji se ne može preuzimati, a naročito, softvera za obradu slike i signala, detekciju i prepoznavanje objekata, trodimenzionalnu rekonstrukciju i analizu pokreta; pružanje privremene upotrebe računalnog softvera koji se ne može preuzimati za stvaranje pretraživih baza informacija i podataka o modelima AI za obuku i ugradnju AI modela u kompatibilne proizvode; pružanje privremenog korištenja softvera koji se ne može preuzimati za korištenje u dizajniranju i razvoju algoritama strojnog učenja, dubokih neuronskih mreža, analize podataka; pružanje računalnih usluga temeljenih na oblaku na polju strojnog učenja, umjetne inteligencije, algoritama učenja i analize podataka; superračunarstvo zasnovano na oblaku sa softverom za upotrebu na polju umjetne inteligencije, strojnog učenja, dubokog učenja, računarstva visokih

performansi, distribuiranog računarstva, virtualizacije, statističkog učenja i prediktivne analitike; razvoj i upravljanje aplikacijskim softverom za isporuku multimedijskog sadržaja, slika i podataka na polju umjetne inteligencije, strojnog učenja, dubokog učenja, računarstva visokih performansi, distribuiranog računarstva, virtualizacije, statističkog učenja i prediktivne analitike; softverske platforme na polju infrastrukture, virtualizacije, implementacije podatkovnih centara, upravljanja i referentne arhitekture; softver za kreiranje, isporuku, implementaciju, integraciju i upravljanje virtualnim računarskim aplikacijama na polju komunikacija, bezbjednosti podataka, performansi sistema i nadgledanja, implementacije podatkovnih centara, upravljanja i referentne arhitekture; usluge tehničkog savjetovanja na polju arhitekture podatkovnih centara, javnih i privatnih rješenja računarstva u oblaku, i evaluacije i implementacije internet tehnologije i usluga; softver za 3D vizualizaciju, 3D modeliranje i 3D renderovanje; elektroničko pohranjivanje podataka; usluge softvera kao usluge (SAAS) koje sadrže platformu za razvoj softvera za korištenje u povezivanju aplikacija s poslovnim sistemima i uređajima; usluge za pružanje sigurne i pouzdane računalne mreže; usluga računalnog softvera za pružanje računalnih sposobnosti za programere aplikacija i pružatelje sadržaja; usluga računalnog softvera za pružanje mogućnosti računalstva u oblaku za programere aplikacija i pružatelje sadržaja; računalne usluge, a naročito, sučelje za programiranje aplikacija (API), i softverski widget za strojno učenje, rudarenje podataka, upite podataka i analizu podataka; znanstvene i tehnološke usluge i istraživanje i dizajn u vezi s tim; usluge industrijske analize, industrijskog istraživanja i industrijskog dizajna; usluge kontrole kvaliteta i autentifikacije.

(111) **BAZ2425799** (181) 08/04/2034

(210) BAZ2425799A (220) 08/04/2024

(151) 28/07/2025

91173 01/12/2023 JM

(732) **INTEL CORPORATION,**

**2200 Mission College Boulevard,  
95052 Santa Clara, California, US**

(740) PETOŠEVIĆ d.o.o.

(540)

**INTEL TIBER**

(511)

9 Računala; računalni hardver; integrirani sklopovi; procesori podataka; centralne procesne jedinice; tiskana integrisana kola; računalni ugrađeni program; kablovi i adapteri; hardver za pristup serveru; serveri; integrisana kola; akceleratori; mikroupravljači; procesne jedinice; računalni softver; računalni softver za računarstvo; softver za operativne računarske sisteme; kompleti za razvoj računarskih softvera; softverske biblioteke; softver za preduzeća; računalni softver koji se može preuzimati za povezivanje, rad i upravljanje uređajima sa omogućenim internetom stvari (IoT); softver za vid koji se može preuzimati i snimati koji koristi umjetnu inteligenciju da vidi i interpretira podatke, poveže se s hardverom i pohrani,

upravlja i obrađuje podatke u oblaku; elektronički upravljački uređaji za sučelje i upravljanje računarima i globalnim računalnim i telekomunikacijskim mrežama s televizijskim i kablovskim prijenosima i opremom; aparati za snimanje, prijenos, prijem i manipulaciju slikama i podacima; softver aplikacijskog programskog interfejsa (API) za renderovanje slika, manipulaciju i obradu slika; grafički softver; hardver i softver za streaming sadržaja, slika i podataka; softverske biblioteke za upotrebu u dizajniranju i razvoju algoritama strojnog učenja i dubokih neuronskih mreža; softverske biblioteke za upotrebu u analizi podataka; kompleti za razvoj softvera koji se mogu preuzimati (SDK); softver za upotrebu u bežičnoj infrastrukturi; oprema i pribor za bežičnu infrastrukturu; softver koji sadrži tehnologiju koja korisnicima omogućava obuku i implementaciju AI modela sa dubokim učenjem; softver koji se može preuzimati za korištenje u obuci AI modela za računalni vid; računari sa umjetnom inteligencijom; računalni softver koji se može preuzimati za upravljanje bazama podataka, skladištenje i sigurnosno kopiranje podataka, virtualizaciju podataka, umrežavanje, suradnju, daljinski pristup, daljinsku podršku, računarstvo u oblaku, dijeljenje podataka, sigurnost podataka, pristup, administraciju i upravljanje računalnim aplikacijama i računalnim hardverom; računalni hardver i softver za distribuciju računalnih aplikacija i za prijenos glasa, podataka, slika, audia, videa i informacija, i za upravljanje sadržajem, online upravljanje projektima, online konferencije, sastanke, demonstracije, obilaskе, prezentacije i interaktivne komunikacije; softver i računalni hardver koji se mogu preuzimati za umjetnu inteligenciju, strojno učenje, duboko učenje, rudarenje podataka, prediktivnu analitiku i poslovnu inteligenciju; računarski hardver i softver za interfejs za olakšavanje interakcije između ljudi i mašina; računarski softver za optimizaciju aplikacija zasnovanih na oblaku; računarski softver za mrežnu efikasnost i mrežnu analitiku; aparati i instrumenti za naučne, istraživačke, navigacijske, geodetske, fotografske, kinematografske, audiovizualne, optičke, za vaganje, mjerenje, signalizaciju, otkrivanje, ispitivanje, inspekciju, spašavanje života i nastavu; aparati i instrumenti za provođenje, prebacivanje, transformaciju, akumulaciju, regulaciju ili kontrolu distribucije ili korištenja električne energije. ;

42 Usluge informacijske tehnologije; programiranje računala; konzultantske usluge u vezi s računalnim softverom; izrada (koncipiranje) računalnih programa; izrada (koncipiranje) računalnih sistema; analiza računalnih sistema; računarstvo u oblaku; podrška razvoju softvera; dizajn softvera za obradu slika; instaliranje i održavanje računarskog softvera; instalacija računarskog softvera; platforma kao usluga (PaaS); softver kao usluga (SaaS);Infrastruktura kao usluga (IaaS); pružatelj aplikacijskih usluga (ASP); sučelja za programiranje aplikacija (API); strojno učenje; umjetna inteligencija; usluge preduzeća; platforme softvera za preduzeća; istraživanje proizvoda; konzultantske usluge; hosting sadržaja; tehnička podrška; konzultantske usluge na polju dizajna, odabira, implementacije i upotrebe računalnih hardverskih i softverskih sistema za druge; konverzija podataka računalnih programa i podataka, a ne fizička konverzija; platforma kao usluga (PAAS) koja sadrži računarske softverske platforme za razvoj aplikacija, podršku za sekvenciranje mašinskih instrukcija i podršku za razvoj softvera; pružanje usluga softvera kao usluge (SAAS) sa softverom za korištenje u razvoju računalnog vida; pružanje usluga softvera kao usluge (SAAS) sa softverom za obuku AI modela za računalni vid; usluge platforme kao usluge (PAAS) koje sadrže računarski softver koji korisnicima omogućava obuku i implementaciju AI modela

sa dubokim učenjem; usluge platforme kao usluge (PAAS) s računalnim softverom za korištenje u obuci AI modela za računalni vid; pružanje privremene upotrebe softvera koji se ne može preuzimati i koji sadrži tehnologiju koja se koristi za inkorporaciju AI s drugim kompatibilnim proizvodima; pružanje privremene upotrebe računalnog softvera koji se ne može preuzimati za obradu slika; računalni softver koji se može preuzimati za analizu, razumijevanje, snimanje i prepoznavanje dokumenata; pružanje privremene upotrebe računalnog softvera koji se ne može preuzimati za prikupljanje podataka, označavanje podataka, odabir i obuku modela, optimizaciju modela i implementaciju; pružanje privremenog korištenja računalnog softvera koji se ne može preuzimati i koji korisnicima omogućuje stvaranje AI modela; pružanje privremene upotrebe računalnog softvera koji se ne može preuzimati i koji korisnicima omogućuje obuku AI modela za računalni vid; pružanje privremenog korištenja računarskog softvera koji se ne može preuzimati, a naročito, softvera za obradu slike i signala, detekciju i prepoznavanje objekata, trodimenzionalnu rekonstrukciju i analizu pokreta; pružanje privremene upotrebe računalnog softvera koji se ne može preuzimati za stvaranje pretraživih baza informacija i podataka o modelima AI za obuku i ugradnju AI modela u kompatibilne proizvode; pružanje privremenog korištenja softvera koji se ne može preuzimati za korištenje u dizajniranju i razvoju algoritama strojnog učenja, dubokih neuronskih mreža, analize podataka; pružanje računalnih usluga temeljenih na oblaku na polju strojnog učenja, umjetne inteligencije, algoritama učenja i analize podataka; superračunarstvo zasnovano na oblaku sa softverom za upotrebu na polju umjetne inteligencije, strojnog učenja, dubokog učenja, računarstva visokih performansi, distribuiranog računarstva, virtualizacije, statističkog učenja i prediktivne analitike; razvoj i upravljanje aplikacijskim softverom za isporuku multimedijskog sadržaja, slika i podataka na polju umjetne inteligencije, strojnog učenja, dubokog učenja, računarstva visokih performansi, distribuiranog računarstva, virtualizacije, statističkog učenja i prediktivne analitike; softverske platforme na polju infrastrukture, virtualizacije, implementacije podatkovnih centara, upravljanja i referentne arhitekture; softver za kreiranje, isporuku, implementaciju, integraciju i upravljanje virtualnim računarskim aplikacijama na polju komunikacija, bezbjednosti podataka, performansi sistema i nadgledanja, implementacije podatkovnih centara, upravljanja i referentne arhitekture; usluge tehničkog savjetovanja na polju arhitekture podatkovnih centara, javnih i privatnih rješenja računarstva u oblaku, i evaluacije i implementacije internet tehnologije i usluga; softver za 3D vizualizaciju, 3D modeliranje i 3D renderovanje; elektroničko pohranjivanje podataka; usluge softvera kao usluge (SAAS) koje sadrže platformu za razvoj softvera za korištenje u povezivanju aplikacija s poslovnim sistemima i uređajima; usluge za pružanje sigurne i pouzdane računalne mreže; usluga računalnog softvera za pružanje računalnih sposobnosti za programere aplikacija i pružatelje sadržaja; usluga računalnog softvera za pružanje mogućnosti računalstva u oblaku za programere aplikacija i pružatelje sadržaja; računalne usluge, a naročito, sučelje za programiranje aplikacija (API), i softverski widget za strojno učenje, rudarenje podataka, upite podataka i analizu podataka; znanstvene i tehnološke usluge i istraživanje i dizajn u vezi s tim; usluge industrijske analize, industrijskog istraživanja i industrijskog dizajna; usluge kontrole kvaliteta i autentifikacije.

- (111) **BAZ2425835** (181) 18/04/2034  
 (210) BAZ2425835A (220) 18/04/2024  
 (151) 02/07/2025  
 (732) **Javno preduzeće Elektroprivreda Bosne i Hercegovine d.d.-Sarajevo, ul. Vilsonovo šetalište br. 15, Sarajevo, BA**  
 (591) crna, plava, zelena, bijela  
 (540)



- (531) 26.1,26.2,26.4,29.1  
 (511)  
 4 Električna energija.

- (111) **BAZ2425872** (181) 23/04/2034  
 (210) BAZ2425872A (220) 23/04/2024  
 (151) 17/07/2025  
 (300) 75152827  
 14/11/2023  
 CN;  
 75157157  
 14/11/2023  
 CN;  
 75175455  
 14/11/2023  
 CN  
 (732) **VIVO MOBILE COMMUNICATION CO., LTD,**  
**No.1, vivo Road, Chang'an, Dongguan, Guangdong, CN**  
 (740) "Živko Mijatović & Partners" d.o.o.  
 (540)

**Bluelmage**

(511)

9 Računarski programi za uređivanje slika, zvuka i video snimaka; pametni satovi [aparati za obradu podataka]; tablet računari; aplikacije za računarske softvere koje se mogu preuzimati; računarske softverske platforme, snimljene ili koje se mogu preuzimati; slike koje se mogu preuzimati putem mobilnih telefona; skeneri za slike; grafičke procesorske jedinice [gpus]; centralna jedinica za obradu podataka, informacija, zvukova i slika; pametne naočare [aparati za obradu podataka]; datoteke slika koje se mogu preuzimati; računarski softver za obradu digitalnih slika; aplikacije za mobilne telefone koje se mogu preuzimati; procesori rasterskih slika; oprema za prepoznavanje lica; faksimil uređaji za kopiranje, vage sa analizatorom tjelesne mase; mjerači [instrumenti za mjerenje]; elektronske table za obavještenja; sklopivi pametni telefoni; stabilizatori za pametne telefone; držači i postolja za mobilne telefone; pametni telefoni; selfi štampovi za mobilne telefone; kamere za mobilne telefone; sočiva za fotografske aparate; pojačala slike; sočiva za kamere; optički zatvarači; objektivi za snimanje selfija; aparati za mjerenje brzine [fotografski]; filteri za sočiva (za kamere); fotografske membrane; fotografska kamera; foto-aparati sa linijskim senzorom za slike; sočiva za kamere pametnih telefona; pametne narukvice [mjerni instrumenti]; optička sočiva; optički aparati i instrumenti; cijevi za pojačavanje slike; senzori; senzori, naime optički senzori; senzori, naime, optički senzori za mjerenje pozicije; senzori, naime, senzori za mjerenje vremena; ekrani za mobilne telefone; čipovi [integrirana kola]; integrirani hd grafički čip; slajdovi [fotografski].;

41 Usluge obrazovanja; usluge obuke; organizovanje takmičenja [obrazovnih ili zabavnih]; organizovanje i vođenje zabavnih događaja; organizovanje i vođenje kongresa; organizovanje izložbi za kulturne ili obrazovne svrhe; usluge multimedijalnih biblioteka; onlajn izdavanje elektronskih knjiga i časopisa; omogućavanje korišćenja elektronskih publikacija, koje se ne mogu preuzimati; objavljivanje video kasete; iznajmljivanje kamkordera; usluge makro fotografije; izrada zvučnih i slikovnih zapisa kroz zvuk i sliku; iznajmljivanje igračkara; fotografisanje; usluge fotografisanja portreta; mikrofilmovanje; omogućavanje pristupa slikama na mreži, koje se ne mogu preuzimati; planiranje zabava [zabava]; pružanje onlajn virtuelnih tura sa vodičem; usluge reporterskog izvještavanja; fotografske reportaže; usluge montaže video zapisa za događaje; usluge rasonode; fotografisanje iz vazduha; izvođenje predstava uživo; usluge klubova zdravlja [zdravstveno i fitnes vežbanje]; organizovanje izložbi životinja; organizovanje lutrije.;

42 Istraživanja u oblasti tehnologije telekomunikacija; istraživanje u oblasti tehnologije vještačke inteligencije; projektovanje telekomunikacione opreme i dijelova; naučno istraživanje i razvoj; tehnološka istraživanja; fotogrametrijske usluge; ispitivanje proizvoda; projektovanje računarskog softvera za kontrolisanje samouslužnih terminala; projektovanje i razvoj aplikativnog softvera za mobilne telefone; projektovanje softvera za mobilne telefone; ažuriranje softvera mobilnih telefona; platforma kao usluga [paas]; dizajn računarske grafike; projektovanje računarskog softvera; projektovanje računarskog softvera za dizajn računarskih animacija; projektovanje softvera za obradu slike; računarski grafički dizajn za mapiranje video projekcija; računarsko programiranje; softver kao usluga [saas]; grafički dizajn posredstvom računara; digitalizacija zvuka i videa; računarstvo u oblaku; usluga ažuriranja grafikona. Sa datumom prvenstva od 23/04/2024

(datum podnošenja prijave): Tehnološka istraživanja, naime tehnološka istraživanja u vezi sa kamerama koje se postavljaju ispod ekrana na pametnim telefonima; ispitivanje proizvoda, naime ispitivanje performansi kamere pametnog telefona; projektovanje telekomunikacione opreme i dijelova, naime projektovanje optičkih komponenti; grafički dizajn posredstvom računara, naime digitalizacija fotografija [skeniranje]; projektovanje telekomunikacione opreme i dijelova, naime dizajn oblika i izgleda mobilnih telefona; projektovanje telekomunikacione opreme i dijelova, naime dizajniranje mobilnih telefona; projektovanje softvera za mobilne telefone, naime projektovanje softvera za drajvere i operativne sisteme.

(111) **BAZ2425873** (181) 23/04/2034

(210) BAZ2425873A (220) 23/04/2024

(151) 18/07/2025

(732) **VIVO MOBILE COMMUNICATION CO., LTD,**

**No.1, vivo Road, Chang'an, Dongguan, Guangdong, CN**

(740) "Živko Mijatović & Partners" d.o.o.

(540)

**vivo Bluelmage**

(511)

9 Računarski programi za uređivanje slika, zvuka i video snimaka; pametni satovi [aparati za obradu podataka]; tablet računari; aplikacije za računarske softvere koje se mogu preuzimati; računarske softverske platforme, snimljene ili koje se mogu preuzimati; slike koje se mogu preuzimati putem mobilnih telefona; skeneri za slike; grafičke procesorske jedinice [gpu]; centralna jedinica za obradu podataka, informacija, zvukova i slika; pametne naočale [aparati za obradu podataka]; datoteke slika koje se mogu preuzimati; računarski softver za obradu digitalnih slika; aplikacije za mobilne telefone koje se mogu preuzimati; procesori rasterskih slika; oprema za prepoznavanje lica; faksimil uređaji za kopiranje; vage sa analizatorom tjelesne mase; mjerači [instrumenti za mjerenje]; elektronske table za obavještenja; sklopivi pametni telefoni; stabilizatori za pametne telefone; držači i postolja za mobilne telefone; pametni telefoni; selfi štampovi za mobilne telefone; kamere za mobilne telefone; sočiva za fotografske aparate; pojačala slike; sočiva za kamere; optički zatvarači; objektivni za snimanje selfija; aparati za mjerenje brzine [fotografski]; filteri za sočiva (za kamere); fotografske membrane; fotografska kamera; fotoaparati sa linijskim senzorom za slike; sočiva za kamere pametnih telefona; pametne narukvice [mjerni instrumenti]; optička sočiva; optički aparati i instrumenti; cijevi za pojačavanje slike; senzori; optički senzori; optički senzori za mjerenje pozicije; senzori za mjerenje vremena; ekrani za mobilne telefone; čipovi [integrisana kola]; integrisani hd grafički čip; slajdovi [fotografski]; virtualna realnost; pametni zvučnici; video ekrani; programi operativnog sistema. ;

41 Usluge obrazovanja; usluge obuke; organizovanje takmičenja [obrazovnih]; organizovanje i vođenje kongresa; organizovanje izložbi za kulturne ili obrazovne svrhe; usluge

multimedijalnih biblioteka; onlajn izdavanje elektronskih knjiga i časopisa; omogućavanje korištenja elektronskih publikacija, koje se ne mogu preuzimati; objavljivanje video kasete; iznajmljivanje kamkordera; usluge makro fotografije; iznajmljivanje igraćaka; fotografisanje; usluge fotografisanja portreta; mikrofilmovanje; omogućavanje pristupa slikama na mreži, koje se ne mogu preuzimati; pružanje onlajn virtualnih tura sa vodičem; usluge reporterskog izveštavanja; fotografske reportaže; usluge montaže video zapisa za događaje; fotografisanje iz vazduha; izvođenje predstava uživo; usluge klubova zdravlja [zdravstveno i fitness vježbanje]; organizovanje izložbi životinja; organizovanje lutrije; nijedna od navedenih usluga nije vezana za usluge rasonode ili muzičke rasonode.;

42 Istraživanja u oblasti tehnologije telekomunikacija; istraživanje u oblasti tehnologije vještačke inteligencije; projektovanje telekomunikacione opreme i dijelova; naučno istraživanje i razvoj; tehnološka istraživanja; fotogrametrijske usluge; ispitivanje proizvoda; projektovanje računarskog softvera za kontrolisanje samouslužnih terminala; dizajn i razvoj aplikativnog softvera za mobilne telefone; projektovanje softvera za mobilne telefone; ažuriranje softvera mobilnih telefona; platforma kao usluga [paas]; dizajn računarske grafike; projektovanje računarskog softvera; projektovanje računarskog softvera za dizajn računarskih animacija; projektovanje softvera za obradu slika; računarski grafički dizajn za mapiranje video projekcija; računarsko programiranje; softver kao usluga [saas]; grafički dizajn posredstvom računara; digitalizacija zvuka i videa; računarstvo u oblaku; usluga ažuriranja grafikona; dizajn i razvoj multimedijalnih proizvoda; tehnološka istraživanja u vezi sa kamerama koje se postavljaju ispod ekrana na pametnim telefonima; ispitivanje performansi kamere pametnog telefona; projektovanje optičkih komponenti; digitalizacija fotografija [skeniranje]; dizajn oblika i izgleda mobilnih telefona; dizajniranje mobilnih telefona; povraćaj podataka sa pametnih telefona; blokčejn kao usluga [baas]; projektovanje softvera za drajvere i operativne sisteme; dizajniranje računarskih sistema; računarsko programiranje pametnih ugovora na blokčejnu; usluge autentifikacije korisnika korištenjem blokčejn tehnologije.

(111) **BAZ2425887** (181) 26/04/2034

(210) BAZ2425887A (220) 26/04/2024

(151) 25/07/2025

(732) **INTERNATIONAL FOODSTUFFS CO LLC., Limited Liability Company incorporated and existing under the Law of the United Arab Emirates,**

**Al-Wahda Street, Industrial Area No.1, P.O. Box No.4115, Sharjah, AE**

(740) "INTELBIRO" d.o.o.

(540)

**DAY BREAK SHAPE  
1 LABEL**

(511)

30 Čokolade; konditorski proizvodi; slatkiši; keksi (sve vrste);

kolači; tjestenina; makaroni; nudle; instant nudle; špageti; sitni rezanci; kvasac; prašak za pecivo i ostali pekarski sastojci; preljevi za salate; majoneze; sirće; kečapi i sosovi (umaci); proizvodi od tijesta spremni za kuhanje; smrznuto tijesto; smrznute indijske parate; sladoledi; smrznuti deserti bez mlijeka; smrznuti voćni deserti; sladoledni deserti; kafa; čaj; kakao; šećer; riža; tapioka; sago; zamjene za kafu; hljeb; peciva; melasa; so; senf; brašno od žitarica; začini; prehrambeni napici (na bazi žitarica i bilja); mesni umak od pečenja; biljni čaj; med; kokice.

(111) **BAZ2425888** (181) 26/04/2034

(210) BAZ2425888A (220) 26/04/2024

(151) 25/07/2025

(732) **INTERNATIONAL FOODSTUFFS CO LLC., Limited Liability Company incorporated and existing under the Law of the United Arab Emirates,**

**Al-Wahda Street, Industrial Area No.1, P.O. Box No.4115, Sharjah, AE**

(740) "INTELBIRO" d.o.o.

(540)

## ALMONDAY

(511)

30 Čokolade; slatkiši; keksi (sve vrste); tjestenina; makaroni; nudle; instant nudle; špageti; sitni rezanci; kvasac; prašak za pecivo i ostali pekarski sastojci; preljevi za salate; majoneze; sirće; kečapi i sosovi (umaci); kafa; čaj; kakao; šećer; riža; tapioka; sago; zamjene za kafu; hljeb; melasa; so; senf; brašno od žitarica; začini; tečni prehrambeni preparati na bazi žitarica i bilja; mesni umak od pečenja; biljni čaj; med; kokice.

(111) **BAZ2425889** (181) 26/04/2034

(210) BAZ2425889A (220) 26/04/2024

(151) 25/07/2025

(732) **INTERNATIONAL FOODSTUFFS CO LLC., Limited Liability Company incorporated and existing under the Law of the United Arab Emirates,**

**Al-Wahda Street, Industrial Area No.1, P.O. Box No.4115, Sharjah, AE**

(740) "INTELBIRO" d.o.o.

(540)

## SCALA

(511)

30 Čokolade; konditorski proizvodi; slatkiši; keksi (sve vrste); kolači; tjestenina; makaroni; nudle; instant nudle; špageti; sitni rezanci; kvasac; prašak za pecivo i ostali pekarski sastojci; preljevi za salate; majoneze; sirće; kečapi i sosovi (umaci); proizvodi od tijesta spremni za kuhanje; smrznuto tijesto; smrznute indijske parate; sladoledi; smrznuti deserti bez mlijeka; smrznuti voćni deserti; sladoledni deserti; kafa; čaj; kakao; šećer; riža; tapioka; sago; zamjene za kafu; hljeb; peciva; melasa; so; senf; brašno od žitarica; začini; tečni prehrambeni preparati na bazi žitarica i bilja; mesni umak od pečenja; biljni čaj; med; kokice.

(111) **BAZ2425890** (181) 26/04/2034

(210) BAZ2425890A (220) 26/04/2024

(151) 25/07/2025

(732) **INTERNATIONAL FOODSTUFFS CO LLC., Limited Liability Company incorporated and existing under the Law of the United Arab Emirates,**

**Al-Wahda Street, Industrial Area No.1, P.O. Box No.4115, Sharjah, AE**

(740) "INTELBIRO" d.o.o.

(540)

## QUANTA SQUARES

(511)

30 Čokolade; konditorski proizvodi; slatkiši; keksi (sve vrste); kolači; tjestenina; makaroni; nudle; instant nudle; špageti; sitni rezanci; kvasac; prašak za pecivo i ostali pekarski sastojci; preljevi za salate; majoneze; sirće; kečapi i sosovi (umaci); proizvodi od tijesta spremni za kuhanje; smrznuto tijesto; smrznute indijske parate; sladoledi; smrznuti deserti bez mlijeka; smrznuti voćni deserti; sladoledni deserti; kafa; čaj; kakao; šećer; riža; tapioka; sago; zamjene za kafu; hljeb; peciva; melasa; so; senf; brašno od žitarica; začini; tečni prehrambeni preparati na bazi žitarica i bilja; mesni umak od pečenja; biljni čaj; med; kokice.

(111) **BAZ2425891** (181) 26/04/2034  
 (210) BAZ2425891A (220) 26/04/2024  
 (151) 25/07/2025  
 (732) **INTERNATIONAL FOODSTUFFS CO LLC., Limited Liability Company incorporated and existing under the Law of the United Arab Emirates,**  
**Al-Wahda Street, Industrial Area No.1, P.O. Box No.4115, Sharjah, AE**  
 (740) "INTELBIRO" d.o.o.  
 (540)

## FRAINBOW

(511)  
 30 Čokolade; konditorski proizvodi; slatkiši; keksi (sve vrste); kolači; tjestenina; makaroni; nudle; instant nudle; špageti; sitni rezanci; kvasac; prašak za pecivo i ostali pekarski sastojci; preljevi za salate; majoneze; sirće; kečapi i sosovi (umaci); proizvodi od tijesta spremni za kuhanje; smrznuto tijesto; smrznute indijske parate; sladoledi; smrznuti deserti bez mlijeka; smrznuti voćni deserti; sladoledni deserti; kafa; čaj; kakao; šećer; riža; tapioka; sago; zamjene za kafu; hljeb; peciva; melasa; so; senf; brašno od žitarica; začini; tečni prehrambeni preparati na bazi žitarica i bilja; mesni umak od pečenja; biljni čaj; med; kokice.

(111) **BAZ2425892** (181) 26/04/2034  
 (210) BAZ2425892A (220) 26/04/2024  
 (151) 25/07/2025  
 (732) **INTERNATIONAL FOODSTUFFS CO LLC., Limited Liability Company incorporated and existing under the Law of the United Arab Emirates,**  
**Al-Wahda Street, Industrial Area No.1, P.O. Box No.4115, Sharjah, AE**  
 (740) "INTELBIRO" d.o.o.  
 (540)

## PARADISE

(511)  
 30 Čokolade; konditorski proizvodi; slatkiši; keksi (sve vrste); kolači; tjestenina; makaroni; nudle; instant nudle; špageti; sitni rezanci; kvasac; prašak za pecivo i ostali pekarski sastojci; preljevi za salate; majoneze; sirće; kečapi i sosovi (umaci); proizvodi od tijesta spremni za kuhanje; smrznuto tijesto; smrznute indijske parate; sladoledi; smrznuti deserti bez mlijeka; smrznuti voćni deserti; sladoledni deserti; kafa; čaj; kakao; šećer; riža; tapioka; sago; zamjene za kafu; hljeb; peciva; melasa; so; senf; brašno od žitarica; začini; tečni prehrambeni preparati na bazi žitarica i bilja; mesni umak od pečenja; biljni čaj; med; kokice.

(111) **BAZ2425893** (181) 26/04/2034  
 (210) BAZ2425893A (220) 26/04/2024  
 (151) 25/07/2025  
 (732) **INTERNATIONAL FOODSTUFFS CO LLC., Limited Liability Company incorporated and existing under the Law of the United Arab Emirates,**  
**Al-Wahda Street, Industrial Area No.1, P.O. Box No.4115, Sharjah, AE**  
 (740) "INTELBIRO" d.o.o.  
 (540)

## LAGOON

(511)  
 30 Čokolade; konditorski proizvodi; slatkiši; keksi (sve vrste); kolači; tjestenina; makaroni; nudle; instant nudle; špageti; sitni rezanci; kvasac; prašak za pecivo i ostali pekarski sastojci; preljevi za salate; majoneze; sirće; kečapi i sosovi (umaci); proizvodi od tijesta spremni za kuhanje; smrznuto tijesto; smrznute indijske parate; sladoledi; smrznuti deserti bez mlijeka; smrznuti voćni deserti; sladoledni deserti; kafa; čaj; kakao; šećer; riža; tapioka; sago; zamjene za kafu; hljeb; peciva; melasa; so; senf; brašno od žitarica; začini; tečni prehrambeni preparati na bazi žitarica i bilja; mesni umak od pečenja; biljni čaj; med; kokice.

(111) **BAZ2425894** (181) 26/04/2034  
 (210) BAZ2425894A (220) 26/04/2024  
 (151) 25/07/2025  
 (732) **INTERNATIONAL FOODSTUFFS CO LLC., Limited Liability Company incorporated and existing under the Law of the United Arab Emirates,**  
**Al-Wahda Street, Industrial Area No.1, P.O. Box No.4115, Sharjah, AE**  
 (740) "INTELBIRO" d.o.o.  
 (540)

## ORBS

(511)  
 30 Čokolade; konditorski proizvodi; slatkiši; keksi (sve vrste); kolači; tjestenina; makaroni; nudle; instant nudle; špageti; sitni rezanci; kvasac; prašak za pecivo i ostali pekarski sastojci; preljevi za salate; majoneze; sirće; kečapi i sosovi (umaci); proizvodi od tijesta spremni za kuhanje; smrznuto tijesto; smrznute indijske parate; sladoledi; smrznuti deserti bez mlijeka; smrznuti voćni deserti; sladoledni deserti; kafa; čaj; kakao; šećer; riža; tapioka; sago; zamjene za kafu; hljeb; peciva; melasa; so; senf; brašno od žitarica; začini; tečni prehrambeni preparati na bazi žitarica i bilja; mesni umak od pečenja; biljni čaj; med; kokice.

(111) **BAZ2425895** (181) 26/04/2034  
 (210) BAZ2425895A (220) 26/04/2024  
 (151) 25/07/2025  
 (732) **INTERNATIONAL FOODSTUFFS CO LLC., Limited Liability Company incorporated and existing under the Law of the United Arab Emirates,**  
**Al-Wahda Street, Industrial Area No.1, P.O. Box No.4115, Sharjah, AE**

(740) "INTELBIRO" d.o.o.  
 (540)

## OH WOW

(511)

30 Čokolade; konditorski proizvodi; slatkiši; keksi (sve vrste); kolači; tjestenina; makaroni; nudle; instant nudle; špageti; sitni rezanci; kvasac; prašak za pecivo i ostali pekarski sastojci; preljevi za salate; majoneze; sirće; kečapi i sosovi (umaci); proizvodi od tijesta spremni za kuhanje; smrznuto tijesto; smrznute indijske parate; sladoledi; smrznuti deserti bez mlijeka; smrznuti voćni deserti; sladoledni deserti; kafa; čaj; kakao; šećer; riža; tapioka; sago; zamjene za kafu; hljeb; peciva; melasa; so; senf; brašno od žitarica; začini; prehrambeni napici (na bazi žitarica i bilja); mesni umak od pečenja; biljni čaj; med; kokice.

(111) **BAZ2425896** (181) 26/04/2034  
 (210) BAZ2425896A (220) 26/04/2024  
 (151) 25/07/2025  
 (732) **INTERNATIONAL FOODSTUFFS CO LLC., Limited Liability Company incorporated and existing under the Law of the United Arab Emirates,**  
**Al-Wahda Street, Industrial Area No.1, P.O. Box No.4115, Sharjah, AE**

(740) "INTELBIRO" d.o.o.  
 (540)

## IGLOO GOLD BAR

(511)

30 Čokolade; konditorski proizvodi; slatkiši; keksi (sve vrste); kolači; tjestenina; makaroni; nudle; instant nudle; špageti; sitni rezanci; kvasac; prašak za pecivo i ostali pekarski sastojci; preljevi za salate; majoneze; sirće; kečapi i sosovi (umaci); proizvodi od tijesta spremni za kuhanje; smrznuto tijesto; smrznute indijske parate; sladoledi; smrznuti deserti bez mlijeka; smrznuti voćni deserti; sladoledni deserti; kafa; čaj; kakao; šećer; riža; tapioka; sago; zamjene za kafu; hljeb; peciva; melasa; so; senf; brašno od žitarica; začini; tečni prehrambeni preparati na bazi žitarica i bilja; mesni umak od pečenja; biljni čaj; med; kokice.

(111) **BAZ2425897** (181) 26/04/2034  
 (210) BAZ2425897A (220) 26/04/2024  
 (151) 25/07/2025  
 (732) **INTERNATIONAL FOODSTUFFS CO LLC., Limited Liability Company incorporated and existing under the Law of the United Arab Emirates,**  
**Al-Wahda Street, Industrial Area No.1, P.O. Box No.4115, Sharjah, AE**

(740) "INTELBIRO" d.o.o.  
 (540)

## WAFEROO

(511)

30 Čokolade; konditorski proizvodi; slatkiši; keksi (sve vrste); kolači; tjestenina; makaroni; nudle; instant nudle; špageti; sitni rezanci; kvasac; prašak za pecivo i ostali pekarski sastojci; preljevi za salate; majoneze; sirće; kečapi i sosovi (umaci); proizvodi od tijesta spremni za kuhanje; smrznuto tijesto; smrznute indijske parate; sladoledi; smrznuti deserti bez mlijeka; smrznuti voćni deserti; sladoledni deserti; kafa; čaj; kakao; šećer; riža; tapioka; sago; zamjene za kafu; hljeb; peciva; melasa; so; senf; brašno od žitarica; začini; tečni prehrambeni preparati na bazi žitarica i bilja; mesni umak od pečenja; biljni čaj; med; kokice.

(111) **BAZ2425898** (181) 26/04/2034  
 (210) BAZ2425898A (220) 26/04/2024  
 (151) 25/07/2025  
 (732) **INTERNATIONAL FOODSTUFFS CO LLC., Limited Liability Company incorporated and existing under the Law of the United Arab Emirates,**  
**Al-Wahda Street, Industrial Area No.1, P.O. Box No.4115, Sharjah, AE**

(740) "INTELBIRO" d.o.o.  
 (540)

## WAFEROO BAR

(511)

30 Čokolade; konditorski proizvodi; slatkiši; keksi (sve vrste); kolači; tjestenina; makaroni; nudle; instant nudle; špageti; sitni rezanci; kvasac; prašak za pecivo i ostali pekarski sastojci; preljevi za salate; majoneze; sirće; kečapi i sosovi (umaci); proizvodi od tijesta spremni za kuhanje; smrznuto tijesto; smrznute indijske parate; sladoledi; smrznuti deserti bez mlijeka; smrznuti voćni deserti; sladoledni deserti; kafa; čaj; kakao; šećer; riža; tapioka; sago; zamjene za kafu; hljeb; peciva; melasa; so; senf; brašno od žitarica; začini; tečni prehrambeni preparati na bazi žitarica i bilja; mesni umak od pečenja; biljni čaj; med; kokice.

(111) **BAZ2425899** (181) 26/04/2034  
 (210) BAZ2425899A (220) 26/04/2024  
 (151) 25/07/2025  
 (732) **INTERNATIONAL FOODSTUFFS CO LLC., Limited Liability Company incorporated and existing under the Law of the United Arab Emirates,**  
**Al-Wahda Street, Industrial Area No.1, P.O. Box No.4115, Sharjah, AE**

(740) "INTELBIRO" d.o.o.  
 (540)

## RUSH

(511)

30 Čokolade; konditorski proizvodi; slatkiši; keksi (sve vrste); kolači; tjestenina; makaroni; nudle; instant nudle; špageti; sitni rezanci; kvasac; prašak za pecivo i ostali pekarski sastojci; preljevi za salate; majoneze; sirće; kečapi i sosovi (umaci); proizvodi od tijesta spremni za kuhanje; smrznuto tijesto; smrznute indijske parate; sladoledi; smrznuti deserti bez mlijeka; smrznuti voćni deserti; sladoledni deserti; kafa; čaj; kakao; šećer; riža; tapioka; sago; zamjene za kafu; hljeb; peciva; melasa; so; senf; brašno od žitarica; začini; tečni prehrambeni preparati na bazi žitarica i bilja; mesni umak od pečenja; biljni čaj; med; kokice.

(111) **BAZ2425900** (181) 26/04/2034  
 (210) BAZ2425900A (220) 26/04/2024  
 (151) 25/07/2025  
 (732) **INTERNATIONAL FOODSTUFFS CO LLC., Limited Liability Company incorporated and existing under the Law of the United Arab Emirates,**

**Al-Wahda Street, Industrial Area No.1, P.O. Box No.4115, Sharjah, AE**

(740) "INTELBIRO" d.o.o.  
 (540)

## DESIRE

(511)

30 Čokolade; konditorski proizvodi; slatkiši; keksi (sve vrste); kolači; tjestenina; makaroni; nudle; instant nudle; špageti; sitni rezanci; kvasac; prašak za pecivo i ostali pekarski sastojci; preljevi za salate; majoneze; sirće; kečapi i sosovi (umaci); proizvodi od tijesta spremni za kuhanje; smrznuto tijesto; smrznute indijske parate; sladoledi; smrznuti deserti bez mlijeka; smrznuti voćni deserti; sladoledni deserti; kafa; čaj; kakao; šećer; riža; tapioka; sago; zamjene za kafu; hljeb; peciva; melasa; so; senf; brašno od žitarica; začini; tečni prehrambeni preparati na bazi žitarica i bilja; mesni umak od pečenja; biljni čaj; med; kokice.

(111) **BAZ2425951** (181) 30/04/2034  
 (210) BAZ2425951A (220) 30/04/2024  
 (151) 19/08/2025  
 (732) **Probiome Sp. z.o.o.,**  
**Ul. Dr. Jana Muszyńskiego 2, 90-151 Łódź, PL**

(740) Adi Krdžalić  
 (540)

## BUTISAN

(511)

5 Tablete za farmaceutske potrebe; prašci za farmaceutske potrebe; tablete za farmaceutske potrebe; farmaceutski proizvodi; medicinski pripravci; vitamini; pripravci koji pomažu pri liječenju; dodatci prehrani; dijetetska hrana; dijetalne tvari; ljekovite trave; hemijski proizvodi za medicinske potrebe; ljekoviti napitci, bilje, ekstrakti, svi navedeni proizvodi organizam obogaćuju neophodnim vitaminima, posebno vitaminom C, i mikroelementima.

(111) **BAZ2425952** (181) 30/04/2034  
 (210) BAZ2425952A (220) 30/04/2024  
 (151) 19/08/2025  
 (732) **Probiome Sp. z.o.o.,**

**Ul. Dr. Jana Muszyńskiego 2, 90-151 Łódź, PL**

(740) Adi Krdžalić  
 (540)

## BUTIRECT

(511)

5 Pripravci za klistiranje; baktericidi; antibakterijski pripravci; antibakterijski gelovi; antibakterijski losioni za ruke; dezinfekcijska sredstva za pranje [osim sapuna]; dezinfekcijski sapuni; krema za ruke za medicinsku upotrebu; antibakterijske maramice; dezinfekcijske maramice; impregnirane medicinske maramice; maramice za medicinsku upotrebu; impregnirane antiseptičke maramice; maramice natopljene antibakterijskim pripravcima; sredstva za dezinfekciju impregnirana u maramicama; germicidni deterdženti; germicidni pripravci [osim sapuna]; virucidi; fungicidna sredstva od gljivica; antibakterijski sprejevi; antibakterijski sapun; zaštitne kreme(medicinske); farmaceutski proizvodi; medicinski pripravci; vitamini; mineralni dodaci prehrani; mineralne vode za medicinske potrebe; pripravci koji pomažu pri liječenju; dodatci prehrani; dijetetska hrana; dijetalne tvari; ljekovite trave; baktericidna sredstva i pripravci za medicinske ili veterinarske potrebe; biološki proizvodi za medicinske ili veterinarske potrebe, baktericidni; cjepiva; serumi; proizvodi dobiveni iz krvi; biotehnološki proizvodi za primjenu u medicini; farmaceutski pripravci za njegu kože; preparati protiv prštića; farmaceutske tekućine; hrana za bebe; medicinske obloge za rane; higijenski proizvodi za

medicinske potrebe; dezinfekcijska sredstva; veterinarski proizvodi; hemijski proizvodi za medicinske potrebe; dijagnostički pripravci; enzimski pripravci za medicinske potrebe; lijekoviti napitci, bilje, ekstrakti; tonici (medicinski); kozmetički proizvodi s lijekovitim učinkom; flasteri, zavoji, materijali za previjanje; hirurški implantati koji se sastoje od živog tkiva; rashladni sprejevi za medicinske svrhe; bakteriološki pripravci za medicinske potrebe; balzami za medicinske svrhe; kulture bioloških tkiva za medicinske svrhe; gaza za previjanje rana; plinovi za medicinske potrebe; spužve, lijekovte za rane; zavoji [kompresse]; flasteri; flasteri za medicinsku uporabu; lijekoviti flasteri; medicinske kreme za zaštitu kože. ;

10 Uređaji za klistiranje; šprice za klistiranje; uređaji za klistiranje za medicinsku upotrebu; aplikatori za lijekove; aplikatori za antiseptičke pripravke; aplikatori za farmaceutske pripravke; aplikatori za antibakterijske pripravke; narukvice za medicinske potrebe; ručni sprejevi za medicinske potrebe; aerosoli za medicinske potrebe; inhalatori; inhalatori kisika za medicinske svrhe; elastični zavoji; gipsani zavoji; igle za medicinske namjene; šprice za injekcije; kompresori za hirurške potrebe; torbe za hirurge i doktore; viljuške za davanje lijekova; posudice za primjenu lijekova; konac za hirurške potrebe; gipsane trake; ortopedski zavoji za zglobove; ortopedski zavoji za zglobove; zavoji za kilu [herniju]; jastuci za medicinske potrebe; torbe za hirurge i doktore; raspršivači za medicinske potrebe; medicinske injekcije; ureterske šprice; šprice za injekcije; šprice za maternice [uteruse]; vaginalne šprice; potkožne injekcije; termoelektrične komprese za upotrebu u hirurgiji; toplomjeri za medicinske potrebe; hirurške igle.

(111) **BAZ2425953** (181) 03/05/2034  
 (210) BAZ2425953A (220) 03/05/2024  
 (151) 01/09/2025  
 (732) **BASF Agro B.V., Arnhem (NL)  
 Zweigniederlassung Freienbach,  
 Huobstrasse 3, Pfaffikon SZ, CH**  
 (740) STAM d.o.o.  
 (540)

## NAVURA

(511)  
 1 Kemikalije koje se upotrebljavaju u poljoprivredi, vrtlarstvu i šumarstvu, posebno preparati za jačanje biljaka, kemijski ili biološki preparati za suzbijanje stresa kod biljaka, preparati za regulaciju rasta biljaka, kemijski preparati za tretiranje sjemena, geni sjemena za poljoprivrednu proizvodnju.;  
 5 Preparati za uništavanje i suzbijanje štetočina, insekticidi, fungicidi, herbicidi, pesticidi.

(111) **BAZ2425957** (181) 06/05/2034  
 (210) BAZ2425957A (220) 06/05/2024  
 (151) 01/07/2025  
 (732) **Shanghai Spacesail Technologies Co., Ltd.,  
 Room 502-2 Block 6, No. 1158 Jiuting Zhongxin Road, Jiuting Town, Songjiang District, Shanghai, CN**  
 (740) "Živko Mijatović & Partners" d.o.o.  
 (540)



(531) 26.11,27.5  
 (511)

9 Prenosnici elektronskih signala; radio aparati; antene; navigacioni instrumenti; modemi; navigacioni aparati za vozila [putni računari]; aparati za satelitsku navigaciju; aplikacije za računarske softvere koje se mogu preuzimati; mrežni komunikacioni uređaji; računarske softverske aplikacije za pametne telefone, koje se mogu preuzimati. ;

38 Slanje poruka; komunikacija preko računarskih terminala; prenos poruka i slika posredstvom računara; pružanje informacija u oblasti telekomunikacija; iznajmljivanje uređaja za slanje poruka; komunikacija preko mreže optičkih vlakana; iznajmljivanje telekomunikacione opreme; satelitski prenos; obezbjeđivanje telekomunikacionih veza sa globalnom računarskom mrežom; omogućavanje pristupa računarskim bazama podataka; prenos digitalnih datoteka; striming [protok] podataka; radio komunikacije; usluge geolokacije [telekomunikacione usluge]; usluge pružanja internetskih usluga [ISP]; usluge elektronske razmjene podataka [EDI]; prenos elektronskih poruka; prenos zvuka, slike i podataka u vidu signala; iznajmljivanje komunikacione opreme; usluge telekomunikacijskog pristupa; pružanje "frame relay" usluga povezivanja radi prenosa podataka; usluge bežične širokopojasne komunikacije; komunikacijske usluge putem računarskih mreža; usluge elektronske komunikacije; prenos podataka; satelitski prenos podataka, zvuka i slike; emitovanje radio programa [radiodifuzija]; konsultantske usluge u vezi sa telekomunikacijama; pružanje usluga onlajn foruma; aeronautičke telekomunikacijske usluge; numeričko slanje poruka; usluge telekomunikacijskog portala; bežične usluge privatnih telefonskih centrala [PBX].;

42 Istraživanja u oblasti tehnologije telekomunikacija; dizajniranje, održavanje i ažuriranje računarskog softvera; softver kao usluga [SaaS]; usluge podrške u oblasti informacione tehnologije [IT] [rješavanje problema sa softverom]; usluge kodiranja podatka; čuvanje rezervne kopije podataka van mreže; elektronsko pohranjivanje podataka; platforma kao usluga [PaaS]; razvoj računarskih platformi; dizajn i razvoj softvera iz oblasti mobilnih aplikacija.

- (111) **BAZ2425960** (181) 08/05/2034  
 (210) BAZ2425960A (220) 08/05/2024  
 (151) 06/08/2025  
 (732) **NOBEL LIJEK d.o.o.,**  
**Hasiba Brankovića 9, 71000 Sarajevo,**  
**BA**  
 (740) STAM d.o.o.  
 (540)

## NBL Oral Care

- (511)  
 3 Nemedicinska kozmetika i toaletni preparati; nemedicinski preparati za njegu zubi; parfiimerijski proizvodi, esencijalna ulja; preparati za bijeljenje i ostale tvari za pranje rublja; preparati za čišćenje, poliranje, odmašćivanje i struganje.;  
 5 Farmaceutski pripravci/proizvodi, otopina morske vode/pripravak za farmaceutsku upotrebu, otopina morske vode; pripravak za ublažavanje začepjenja nosne šupljine i paranazalnih sinusa, otopina morske vode/pripravak za usnu šupljinu i ždrijelo, otopina morske vode/pripravak za vanjsko uho, sanitarni preparati za medicinsku upotrebu, dijetalna hrana i tvari prilagođene za farmaceutsku upotrebu, dodaci prehrani za ljude; sve uključeno u klasu 5.;  
 10 Hirurški, medicinski, zubarski i veterinarski aparati i instrumenti, umjetni udovi, oči i zubi; ortopedski proizvodi; pribor za šivanje rana; terapijski uređaji i pomagala prilagođeni osobama s invaliditetom; masažni uređaji; naprave, uređaji i proizvodi za dojenje; naprave, uređaji i proizvodi za seksualnu aktivnost.

- (111) **BAZ2425961** (181) 08/05/2034  
 (210) BAZ2425961A (220) 08/05/2024  
 (151) 02/07/2025  
 (732) **MON AMI d.o.o.,**  
**Hotonj bb, 71320 Vogošća, BA**  
 (540)

## NAJBOLJI PRIJATELJ U KUPOVINI

- (511)  
 29 Meso, riba, perad i divljač; mesni ekstrakti; konzervirano, zamrznuto, sušeno i kuhano voće i povrće; hladetina (želei), džemovi, kompoti; jaja, mlijeko i mliječni proizvodi; jestiva ulja i masti.;  
 30 Kafa, čaj, kakao, šećer, riža, tapioka, sago, nadomjesci kafe; brašno i proizvodi od žitarica, kruh, slastičarski proizvodi, bomboni, sladoled; med, sirup od melase; kvasac, prašak za dizanje tijesta, sol, slačica, ocat, umaci (začini); mirodije; led za rashlađivanje.;  
 35 Maloprodaja i veleprodaja prehranbenih i neprehrambenih artikala i proizvodnje prehranbenih i neprehrambenih artikala.;  
 39 Prevoz; pakiranje i skladištenje proizvoda; organizovanje putovanja.

- (111) **BAZ2425966** (181) 09/05/2034  
 (210) BAZ2425966A (220) 09/05/2024  
 (151) 19/08/2025  
 (732) **Bosnalijek, farmaceutska i hemijska industrija, dioničko društvo, Jukićeva 53, 71000 Sarajevo, BA**  
 (740) Adi Krdžalić  
 (540)

## TICADIL

- (511)  
 5 Farmaceutski proizvodi.

- (111) **BAZ2425971** (181) 13/05/2034  
 (210) BAZ2425971A (220) 13/05/2024  
 (151) 01/07/2025  
 (732) **Advokatica Sabina Čelik,**  
**Saliha Hadžihuseinovića Muvekita**  
**broj 3, 71000 Sarajevo, BA**  
 (591) plava, siva  
 (540)



- (531) 10.3,27.5,29.1  
 (511)  
 45 Pravne usluge; usluge obezbjeđenja radi fizičke zaštite imovine i osoba; lične i društvene usluge koje pružaju treće osobe sa ciljem zadovoljavanja potreba pojedinaca.

- (111) **BAZ2425981** (181) 16/05/2034  
 (210) BAZ2425981A (220) 16/05/2024  
 (151) 01/07/2025  
 (732) **Advokatica Sabina Čelik,**  
**Saliha Hadžihuseinovića Muvekita**  
**broj 3, 71000 Sarajevo, BA**  
 (540)

## Legal Station

- (511)  
 45 Pravne usluge; usluge obezbjeđenja radi fizičke zaštite imovine i osoba; lične i društvene usluge koje pružaju treće osobe sa ciljem zadovoljavanja potreba pojedinaca.

(111) **BAZ2425982** (181) 17/05/2034  
 (210) BAZ2425982A (220) 17/05/2024  
 (151) 01/07/2025  
 (732) **JP "Zavod za udžbenike i nastavna sredstva" a.d. Istočno Novo Sarajevo, Zorana Cvijetića 58, 71123 Istočno Novo Sarajevo, BA**  
 (591) plava, bijela  
 (540)



(531) 3.7,20.7,29.1

(511)

16 Hartija i kartoni; štampane stvari; knjigovezački materijal; kancelarijski materijal i kancelarijski pribor, osim namještaja; lijepkovi za kancelarijske i kućne potrebe; četkice; materijali za obuku i nastavu; plastični omotači; folije i kese za umotavanje i pakovanje; štamparska slova, klišeji.;

40 Usluge štampanja (štampanje knjiga, novina i ostalo štampanje).;

41 Obrazovne usluge (izdavanje knjiga i tekstova, osim reklamnih tekstova).

(111) **BAZ2425984** (181) 23/05/2034  
 (210) BAZ2425984A (220) 23/05/2024  
 (151) 02/07/2025  
 (732) **HIFA - PETROL d.o.o. Sarajevo, Hotonj bb, Vogošća, BA**  
 (540)



(531) 24.1,27.5

(511)

36 Osiguranje; finansijski poslovi; monetarni poslovi; poslovi s nekretninama.

(111) **BAZ2425986** (181) 23/05/2034  
 (210) BAZ2425986A (220) 23/05/2024  
 (151) 03/07/2025  
 (732) **SUTON PRINT d.o.o. , Varaždinska 2A, 88220 Široki Brijeg, BA**  
 (591) ciklama  
 (540)



(531) 27.5,29.1

(511)

16 Papir, karton i roba napravljena od ovog materijala; tiskanice; knjigoveštvo; fotografije; uredski; ljepila za ured; ljepila za kućnu upotrebu; materijal za umjetnike; četkice/kistovi za slikanje; pisači strojevi; uredski rekviziti (osim uredskog namještaja ); nastavni materijal i materijal za instrukcije; plastični materijal za pakiranje ( koje nije uključeno u druge klase ); pisače vrste; tiskani blokovi.

(111) **BAZ2425987** (181) 23/05/2034  
 (210) BAZ2425987A (220) 23/05/2024  
 (151) 03/07/2025  
 (732) **SUTON PRINT d.o.o. , Varaždinska 2A, 88220 Široki Brijeg, BA**  
 (591) plava  
 (540)



(531) 27.5,29.1

(511)

16 Papir, karton i roba napravljena od ovog materijala; tiskanice; knjigoveštvo; fotografije; uredski; ljepila za ured; ljepila za kućnu upotrebu; materijal za umjetnike; četkice/kistovi za slikanje; pisaći strojevi; uredski rekviziti (osim uredskog namještaja); nastavni materijal i materijal za instrukcije; plastični materijal za pakiranje (koje nije uključeno u druge klase); pisaće vrste; tiskani blokovi.

(111) **BAZ2425988** (181) 23/05/2034

(210) BAZ2425988A (220) 23/05/2024

(151) 03/07/2025

(732) **SUTON PRINT d.o.o.**,  
**Varaždinska 2A, 88220 Široki Brijeg,**  
**BA**

(591) narandžasta

(540)



(531) 27.5,29.1

(511)

16 Papir, karton i roba napravljena od ovog materijala; tiskanice; knjigoveštvo; fotografije; uredski; ljepila za ured; ljepila za kućnu upotrebu; materijal za umjetnike; četkice/kistovi za slikanje; pisaći strojevi; uredski rekviziti (osim uredskog namještaja); nastavni materijal i materijal za instrukcije; plastični materijal za pakiranje (koje nije uključeno u druge klase); pisaće vrste; tiskani blokovi.

(111) **BAZ2425989** (181) 24/05/2034

(210) BAZ2425989A (220) 24/05/2024

(151) 06/08/2025

(732) **Millennium & Copthorne International Limited,**  
**9 Raffles Place, #12-01, Republic Plaza,**  
**Singapore 048619, SG**

(740) STAM d.o.o.

(591) crvena, crna, bijela

(540)



(531) 26.11,27.5,29.1

(511)

35 Savjetovanje u vezi s poslovanjem, ugostiteljstvom i hotelijerstvom; Usluge poslovnog savjetovanja u svezi s franšizingom; poslovno upravljanje hotelima i motelima i drugim privremenim smještajem uključujući apartmane i apartmanske hotele s servisom; Usluge odnosa s javnošću u svezi s privremenim smještajem, uključujući hotele i motele, apartmane s servisom i apartmanske hotele; marketing privremenog smještaja uključujući hotele i motele, apartmane sa servisom i apartmanske hotele uključujući oglašavanje navedenih usluga putem interneta i drugih globalnih računalnih mreža.;

43 Hotelske usluge; Usluge privremenog smještaja; pružanje privremenog smještaja; Pružanje servisiranih stanova; Priprema i usluživanje hrane i pića; catering (hrana i piće); lounge, bar, wine bar, snack bar, juice bar, caffe bar, usluge restorana i kafića; Iznajmljivanje blagovaonica; Iznajmljivanje soba za sastanke; iznajmljivanje soba; Pružanje sobnih usluga gostima hotela; usluge rezervacije hotela i restorana.

(111) **BAZ2425995** (181) 23/05/2034

(210) BAZ2425995A (220) 23/05/2024

(151) 01/07/2025

(732) **Nemanja Trubajić,****Kajmačkalanska br. 6, 78000 Banja**  
**Luka, BA**

(740) Goran Marić

(591) bijela, ljubičasta

(540)



(531) 3.7,26.1,27.5,29.1

(511)

16 Papirnati ubrusi za ruke impregnirani kozmetičkim preparatima, Upijajući papir, Toaletni papir, Papirne maramice, Papirni stolnjaci, Papirni podmetači, Papirni peškiri, Papir za salvete, Papirnati podmetači, Plakati od papira, Role toalet papira, Maramice od papira, Papir za umotavanje hrane, Papirne krpe za pranje, Papirni peškiri

za ruke, Papirne maramice za čišćenje, Papirnati peškiri za ruke, Papirnati peškiri za lice, Kuhinjsku papirni ubrusi u rolnama, Higijenski papirni ubrusi za ruke, Maramice od papira za skidanje šminke, Ubrusi od papira za upotrebu u domaćinstvu, Valoviti papir, Industrijski papir, Papir u velikim količinama, Sklopive kutije od papira, Papiri za oblaganje za pakovanje.;

20 Dozatori za toalet papir (nemetalni), kutije za doziranje papirnih ubrusa (nemetalne), Stalak za ubruse.;

21 Držači toaletnog papira, Stalci za toaletni papir, Držači za kuhinjske papirne ubruse, Stalci za kuhinjske papirne ubruse, Prilagođeni držači za papir za brisanje, sušenje, laštenje i čišćenje, Prilagođeni stalci za papir za brisanje, sušenje, laštenje i čišćenje, Poude za sapun, Držači sapuna, Kutije za sapun.

(111) **BAZ2426004** (181) 30/05/2034

(210) BAZ2426004A (220) 30/05/2024

(151) 01/09/2025

(732) **“Vitamed Global” d.o.o. Banja Luka, ul. Jovana Bijelića bb, Banja Luka, BA**

(740) Advokatska firma “Sajić” o.d. Banja Luka  
(540)

# migralin

(531) 27.5

(511)

5 Dijetetski i prehrambeni preparati; Dijetetske supstance za medicinsku upotrebu; Dodaci prehrani; Dijetetski preparati prilagođeni za medicinsku upotrebu; Dijetetski prehrambeni preparati prilagođeni za medicinske potrebe; Dijetetski suplementi za ishranu ljudi, Dodaci prehrani koji sadrže vitamine; Dodaci prehrani za ljude i životinje; Probiotski suplementi; Probiotski bakterijski preparati za medicinsku upotrebu; Probiotski preparati za medicinske svrhe koji pomažu u održavanju prirodne ravnoteže flore u sistemu za varenje; Vitaminske tablete; Vitaminski dodaci; Vitaminski preparati; Multivitaminski preparati; Flasteri sa dodatkom vitamina; Vitaminski i mineralni dodaci hrani. ;

35 Oglašavanje; Online reklame; Direktni marketing; Oglašavanje putem svih sredstava javne komunikacije; Poslovno upravljanje.

(111) **BAZ2426005** (181) 30/05/2034

(210) BAZ2426005A (220) 30/05/2024

(151) 01/09/2025

(732) **“Vitamed Global” d.o.o. Banja Luka, ul. Jovana Bijelića bb, Banja Luka, BA**

(740) Advokatska firma “Sajić” o.d. Banja Luka

(591) crna

(540)

# glukolin

(531) 27.5

(511)

5 Dijetetski i prehrambeni preparati; Dijetetske supstance za medicinsku upotrebu; Dodaci prehrani; Dijetetski preparati prilagođeni za medicinsku upotrebu; Dijetetski prehrambeni preparati prilagođeni za medicinske potrebe; Dijetetski suplementi za ishranu ljudi, Dodaci prehrani koji sadrže vitamine; Dodaci prehrani za ljude i životinje; Probiotski suplementi; Probiotski bakterijski preparati za medicinsku upotrebu; Probiotski preparati za medicinske svrhe koji pomažu u održavanju prirodne ravnoteže flore u sistemu za varenje; Vitaminske tablete; Vitaminski dodaci; Vitaminski preparati; Multivitaminski preparati; Flasteri sa dodatkom vitamina; Vitaminski i mineralni dodaci hrani. ;

35 Oglašavanje; Online reklame; Direktni marketing; Oglašavanje putem svih sredstava javne komunikacije; Poslovno upravljanje.

(111) **BAZ2426007** (181) 05/06/2034

(210) BAZ2426007A (220) 05/06/2024

(151) 12/08/2025

(732) **Balkan Entertainment d.o.o. Sarajevo, Jablanička 125 A, Vogošća, BA**

(740) Advokat dr Jovan Šarac

(591) crna, bijela

(540)

# informer.ba

(531) 24.17,27.5

(511)

38 Audio, video i multimedijalna emitovanja preko Interneta i drugih komunikacionih mreža; Automatski prenos digitalnih podataka pomoću telekomunikacionih kanala; Bežični elektronski prenos podataka; Bežični elektronski prenos slika; Bežični prenos i emitovanje televizijskih programa; Distribucija podataka ili audio vizuelnih slika putem globalne računarske mreže ili Interneta; Digitalni prenos

podataka preko Interneta ;Emitovanje audiovizuelnog i multimedijalnog sadržaja preko Interneta; Emitovanje i prenos radio programa; Emitovanje i prenos televizijskih programa; Emitovanje muzike; Emitovanje programa kablovske televizije; Emitovanje programa putem globalne računarske mreže; Emitovanje video i audio programa putem Interneta; Elektronski prenos vijesti; Prenos digitalnih podataka; Prenos informacija i podataka putem računarskih mreža i Interneta; Prenos i širenje informacija i podataka preko računarskih mreža i Interneta; Prenos vijesti i informacija o aktuelnim događajima; Slanje [prenos] vijesti; Usluge elektronske oglasne ploče; Usluge emitovanja. ;

41 Audiovizuelne prezentacije; Elektronsko izdavaštvo; Filmska produkcija, osim reklamnih filmova; Muzičko izdavaštvo; Muzičko izdavaštvo i usluge snimanja muzike; Multimedijalno izdavaštvo; Objavljivanje putem elektronskih sredstava; Objavljivanje tekstova u obliku elektronskih medija; Objavljivanje tekstova i slika, uključujući i u elektronskoj formi, osim u reklamne svrhe; Muzička produkcija; Zabava putem interneta; Zabava/razonoda posredstvom televizije.

(111) **BAZ2426010** (181) 06/06/2034

(210) BAZ2426010A (220) 06/06/2024

(151) 01/08/2025

(732) **APTHA FURNITURE d.o.o.,**

**Put Famosa 38, Hrasnica 71212, BA**

(740) Krdžalić Adi

(591) crna

(540)



(531) 26.11,27.5

(511)

20 Namještaj, ogledala okviri.;

35 Oglašavanje, vođenje komercijalnih poslova; komercijalna administracija; uredski poslovi.

(111) **BAZ2426012** (181) 07/06/2034

(210) BAZ2426012A (220) 07/06/2024

(151) 28/07/2025

(732) **Javno preduzeće  
“ELEKTROPRIVREDA HZ HB” d.d.  
Mostar,**

**Kralja Petra Krešimira IV, 6-A, 88000  
Mostar, BA**

(591) plava, crvena, crna

(540)



(531) 1.15,27.5,29.1

(511)

4 Industrijska ulja i masti, vosak; sredstva za podmazivanje; smjese za upijanje, vlaženje i vezanje prašine; goriva i rasvjetne tvari; svijeće i stijenjevi za rasvjetu.;

9 Znanstveni, istraživački, nautički, geodetski, fotografski, kinematografski, audiovizualni i optički aparati i instrumenti, kao i aparati i instrumenti za vaganje, mjerenje, signalizaciju, otkrivanje, testiranje, nadziranje (inspekciju), pomoć (spašavanje) i obuku; aparati i instrumenti za provođenje, izmjenu, transformiranje, akumuliranje, podešavanje ili upravljanje distribucijom ili potrošnjom električne energije; aparati i uređaji za snimanjem, prenošenje, reproduciranje ili obrađivanje zvuka, slike ili podataka; snimljeni medijski sadržaj i medijski sadržaj koji se može preuzimati, računalni softver, prazni digitalni ili analogni mediji za snimanje i pohranu; mehanizmi za uređaje koji se pokreću uz prethodno ubacivanje kovanica; registarske blagajne, uređaji za računanje; računala i periferni uređaji prilagođeni za uporabu s računalima; ronilačka odijela, ronilačke maske, ronilački tamponi za uši, štipaljke za nos za ronioce i plivače, rukavice za ronioce, uređaji za podvodno disanje; uređaji za gašenje požara. ;

35 Oglašavanje; poslovno upravljanje, organizacija i administracija; uredski poslovi.;

36 Financijske, novčane i bankarske usluge; osiguravateljske usluge; usluge agencija za nekretnine.;

37 Usluge gradnje; usluge postavljanja i popravaka; vađenje ruda, bušenje nafte i plina.;

39 Prijevoz; ambalažiranje i skladištenje proizvoda; organiziranje putovanja.;

40 Obrada materijala.;

42 Znanstvene i tehnološke usluge kao i pripadajuće usluge istraživanja i koncepcije; usluge industrijske analize, istraživanje i dizajna; usluge kontrole kvalitete i utvrđivanja autentičnosti; koncepcija i razvoj računala i računalnih programa (softvera).

(111) **BAZ2426013** (181) 07/06/2034  
 (210) BAZ2426013A (220) 07/06/2024  
 (151) 28/07/2025  
 (732) **Javno preduzeće**  
**“ELEKTROPRIVREDA HZ HB” d.d.**  
**Mostar,**  
**Kralja Petra Krešimira IV, 6-A, 88000**  
**Mostar, BA**  
 (591) plava, crvena, crna  
 (540)



(531) 1.15,27.5,29.1  
 (511)

4 Industrijska ulja i masti, vosak; sredstva za podmazivanje; smjese za upijanje, vlaženje i vezanje prašine; goriva i rasvjetne tvari; svijeće i stijenjevi za rasvjetu.;

9 Znanstveni, istraživački, nautički, geodetski, fotografski, kinematografski, audiovizualni i optički aparati i instrumenti, kao i aparati i instrumenti za vaganje, mjerenje, signalizaciju, otkrivanje, testiranje, nadziranje (inspekciju), pomoć (spašavanje) i obuku; aparati i instrumenti za provođenje, izmjenu, transformiranje, akumuliranje, podešavanje ili upravljanje distribucijom ili potrošnjom električne energije; aparati i uređaji za snimanjem, prenošenje, reproduciranje ili obrađivanje zvuka, slike ili podataka; snimljeni medijski sadržaj i medijski sadržaj koji se može preuzimati, računalni softver, prazni digitalni ili analogni mediji za snimanje i pohranu; mehanizmi za uređaje koji se pokreću uz prethodno ubacivanje kovanica; registarske blagajne, uređaji za računanje; računala i periferni uređaji prilagođeni za uporabu s računalima; ronilačka odijela, ronilačke maske, ronilački tamponi za uši, štikaljke za nos za ronioce i plivače, rukavice za ronioce, uređaji za podvodno disanje; uređaji za gašenje požara. ;

35 Oglašavanje; poslovno upravljanje, organizacija i administracija; uredski poslovi.;

36 Financijske, novčane i bankarske usluge; osiguravateljske usluge; usluge agencija za nekretnine.;

37 Usluge gradnje; usluge postavljanja i popravaka; vađenje ruda, bušenje nafte i plina.;

39 Prijevoz; ambalažiranje i skladištenje proizvoda; organiziranje putovanja.;

40 Obrada materijala.;

42 Znanstvene i tehnološke usluge kao i pripadajuće usluge istraživanja i koncepcije; usluge industrijske analize, istraživanje i dizajna; usluge kontrole kvalitete i utvrđivanje autentičnosti; koncepcija i razvoj računala i računalnih programa (softvera).

(111) **BAZ2426014** (181) 10/06/2034  
 (210) BAZ2426014A (220) 10/06/2024  
 (151) 13/06/2025  
 (732) **Nameks d.o.o. Široki Brijeg,**  
**Fra Dominika Mandića 19, 88220 Široki**  
**Brijeg, BA**  
 (591) zelena  
 (540)



(531) 5.3,26.1,26.2,27.5,29.1  
 (511)

20 Namještaj i oprema za domaćinstvo; vješalice, stalci (namještaj) i kuke za odjeću.

(111) **BAZ2426015** (181) 10/06/2034  
 (210) BAZ2426015A (220) 10/06/2024  
 (151) 13/06/2025  
 (732) **Nameks d.o.o. Široki Brijeg,**  
**Fra Dominika Mandića 19, 88220 Široki**  
**Brijeg, BA**  
 (591) crna  
 (540)



(531) 5.3,26.1,26.2,27.5  
 (511)

20 Namještaj i oprema za domaćinstvo; Vješalice, stalci (namještaj) i kuke za odjeću.

(111) **BAZ2426016** (181) 10/06/2034  
 (210) BAZ2426016A (220) 10/06/2024  
 (151) 13/06/2025  
 (732) **Nameks d.o.o. Široki Brijeg,**  
**Fra Dominika Mandića 19, 88220 Široki**  
**Brijeg, BA**  
 (591) crna  
 (540)

# N Home

(531) 27.5

(511)

20 Namještaj i oprema za domaćinstvo; vješalice, stalci (namještaj) i kuke za odjeću.

(111) **BAZ2426017** (181) 10/06/2034  
 (210) BAZ2426017A (220) 10/06/2024  
 (151) 13/06/2025  
 (732) **Nameks d.o.o. Široki Brijeg,**  
**Fra Dominika Mandića 19, 88220 Široki**  
**Brijeg, BA**  
 (591) roza  
 (540)



(531) 5.3,26.1,26.2,27.5,29.1

(511)

20 Namještaj i oprema za domaćinstvo; vješalice, stalci (namještaj) i kuke za odjeću.

(111) **BAZ2426019** (181) 10/06/2034  
 (210) BAZ2426019A (220) 10/06/2024  
 (151) 09/07/2025  
 (732) **Dijana Popović,**  
**Omladinska 67, 78000 Banja Luka, BA**  
 (740) "LEGE ARTIS" Dragana Kokot s.p. Banja  
 Luka  
 (540)



**ELANI**

(531) 3.13,27.5

(511)

18 Prtljag, torbe, novčanici i drugi proizvodi za nošenje; koferi; koža, neobrađena ili poluobrađena; kožna tkanina; kožne torbe; kožne torbe i novčanici; krzna; male torbice; male torbice s kopčom; platnene torbe; ručne torbe; umjetna koža; umjetno krzna; ženske ručne torbe. ;

25 Odjeća; obuća; pokrivala za glavu; blejzeri; bluze; bolera; dijelovi odjeće, obuće i pokrivala za glavu; ešarpe (šalovi); kožna tkanina; kožne etikete; kožne torbice; kožne uzice; kožni kaiševi; krzna; male torbice; neseseri; platnene torbe; ručne torbe; torbe; umjetna koža. ;

40 Obrada materijala; krojačke usluge (izrada po mjeri); nanošenje aplikacija na odjeću; oblikovanje tekstila; obrublivanje tekstila; obrublivanje tkanina; prepravljivanje odjeće; prošivanje tkanina; pružanje informacija o krojenju ženske odjeće; pružanje informacija o krojenju; recikliranje odjeće; rezanje tekstila; rezanje tkanine; šivanje (izrada po narudžbi); završna obrada odjeće.

(111) **BAZ2426020** (181) 11/06/2034  
 (210) BAZ2426020A (220) 11/06/2024  
 (151) 30/07/2025  
 (300) 91313  
 15/12/2023 JM

(732) **Philip Morris Brands Sarl,**  
**Quai Jeanrenaud 3, 2000 Neuchâtel,**  
**CH**  
 (740) "LINEA SERVICES" d.o.o. Sarajevo  
 (591) crna, plava, tamno siva, svijetlo siva

(540)



(531) 26.4,26.11,27.5,29.1

(511)

34 Duhan, sirovi ili prerađen; proizvodi od duhana; cigare, cigarete, cigarilosi, duhan za ručno motanje cigareta, duhan za lule, duhan za žvakanje, duhan za šmrkanje, kretek; duhan u prahu (snus); zamjene za duhan (koje se ne koriste u medicinske svrhe); elektronske cigarete; grijani duhanski proizvodi; elektronički uređaji i njihovi dijelovi koji griju cigarete ili duhan u svrhu otpuštanja aerosola koji sadrži nikotin za inhalaciju; tečna nikotinska otopina za upotrebu kod elektronskih cigareta; pribor za pušače, papiri za cigarete, tube za cigarete ("šuplje" cigarete), filteri za cigarete, metalne kutije za duhan, tabakere (kutije za cigarete), pepeljare, lule, džepne naprave za motanje cigareta, upaljači, šibice.

(111) **BAZ2426021** (181) 11/06/2034

(210) BAZ2426021A (220) 11/06/2024

(151) 30/07/2025

(300) 91258

12/12/2023

JM

(732) **Philip Morris Brands Sarl,****Quai Jeanrenaud 3, 2000 Neuchâtel, CH**

(740) "LINEA SERVICES" d.o.o. Sarajevo

(540)

# MARLBORO TITANIUM

(511)

34 Duhan, sirovi ili prerađen; proizvodi od duhana; cigare, cigarete, cigarilosi, duhan za ručno motanje cigareta, duhan za lule, duhan za žvakanje, duhan za šmrkanje, kretek; duhan u prahu (snus); zamjene za duhan (koje se ne koriste u medicinske svrhe); elektronske cigarete; grijani duhanski proizvodi; elektronički uređaji i njihovi dijelovi koji griju cigarete ili duhan u svrhu otpuštanja aerosola koji sadrži nikotin za inhalaciju; tečna nikotinska otopina

za upotrebu kod elektronskih cigareta; pribor za pušače, papiri za cigarete, tube za cigarete ("šuplje" cigarete), filteri za cigarete, metalne kutije za duhan, tabakere (kutije za cigarete), pepeljare, lule, džepne naprave za motanje cigareta, upaljači, šibice.

(111) **BAZ2426022** (181) 11/06/2034

(210) BAZ2426022A (220) 11/06/2024

(151) 30/07/2025

(300) 91314

15/12/2023

JM

(732) **Philip Morris Brands Sarl,****Quai Jeanrenaud 3, 2000 Neuchâtel, CH**

(740) "LINEA SERVICES" d.o.o. Sarajevo

(591) crna, crvena, tamno siva, svijetlo siva

(540)



(531) 26.4,26.11,27.5,29.1

(511)

34 Duhan, sirovi ili prerađen; proizvodi od duhana; cigare, cigarete, cigarilosi, duhan za ručno motanje cigareta, duhan za lule, duhan za žvakanje, duhan za šmrkanje, kretek; duhan u prahu (snus); zamjene za duhan (koje se ne koriste u medicinske svrhe); elektronske cigarete; grijani duhanski proizvodi; elektronički uređaji i njihovi dijelovi koji griju cigarete ili duhan u svrhu otpuštanja aerosola koji sadrži nikotin za inhalaciju; tečna nikotinska otopina za upotrebu kod elektronskih cigareta; pribor za pušače, papiri za cigarete, tube za cigarete ("šuplje" cigarete), filteri za cigarete, metalne kutije za duhan, tabakere (kutije za cigarete), pepeljare, lule, džepne naprave za motanje cigareta, upaljači, šibice.

(111) **BAZ2426023** (181) 11/06/2034  
 (210) BAZ2426023A (220) 11/06/2024  
 (151) 30/07/2025

(300) 91312  
 15/12/2023

JM

(732) **Philip Morris Brands Sarl,**  
**Quai Jeanrenaud 3, 2000 Neuchâtel,**  
**CH**

(740) "LINEA SERVICES" d.o.o. Sarajevo

(591) crna, zlatna, tamno siva, svijetlo siva

(540)



(531) 26.4,26.11,27.5,29.1

(511)

34 Duhan, sirovi ili prerađeni; proizvodi od duhana; cigare, cigarete, cigarilosi, duhan za ručno motanje cigareta, duhan za lule, duhan za žvakanje, duhan za šmrkanje, kretek; duhan u prahu (snus); zamjene za duhan (koje se ne koriste u medicinske svrhe); elektronske cigarete; grijani duhanski proizvodi; elektronički uređaji i njihovi dijelovi koji griju cigarete ili duhan u svrhu otpuštanja aerosola koji sadrži nikotin za inhalaciju; tečna nikotinska otopina za upotrebu kod elektronskih cigareta; pribor za pušače, papiri za cigarete, tube za cigarete ("šuplje" cigarete), filteri za cigarete, metalne kutije za duhan, tabakere (kutije za cigarete), pepeljare, lule, džepne naprave za motanje cigareta, upaljači, šibice.

(111) **BAZ2426028** (181) 12/06/2034  
 (210) BAZ2426028A (220) 12/06/2024  
 (151) 16/06/2025

(732) **PRIVATNAPREDŠKOLSKA USTANOVA**  
**"BAMBINI",**

**Industrijska zona Garovci br. 2, 71240**  
**Hadžići, BA**

(591) plava, roza (pink), zelena, ljubičasta,  
 narandžasta, žuta, tirkizno plava

(540)



(531) 1.3,1.15,27.5,29.1

(511)

41 Obrazovne, zabavne i sportske usluge; usluge obrazovanja i podučavanja; predškolsko obrazovanje.

(111) **BAZ2426030** (181) 13/06/2034  
 (210) BAZ2426030A (220) 13/06/2024  
 (151) 29/08/2025

(732) **Alpha-Medical d.o.o.,**

**Dragutina Golika 36, 10000 Zagreb, HR**

(740) "INTELBIRO" d.o.o.

(540)

**PENON**

(511)

5 Lijekovi.

(111) **BAZ2426031** (181) 13/06/2034  
 (210) BAZ2426031A (220) 13/06/2024  
 (151) 29/08/2025

(732) **Dentsu UK Limited,**

**10 Triton Street, Regent's Place, NW1**  
**3BF, GB**

(740) Sanja Voloder

(540)

**IPROSPECT**

(511)

9 Računarski softver; računarski hardver; računarski periferni uređaji; sistemi i aparati za međusobnu komunikaciju; aparati, instrumenti i uređaji za prenos, prijem, sinhronizaciju, prikazivanje, pravljenje rezervnih kopija, nadgledanje, kontrolu, dijeljenje, kodiranje, pristup,

daljinski pristup, kreiranje, prikupljanje, skladištenje, obezbjeđenje, uklanjanje, transfer, distribuciju, lociranje, organizovanje ili na drugi način korišćenje podataka, glasa, multimedijalnog sadržaja, audio zapisa, vizuelnih zapisa, muzike, fotografija, crteža, slika, video zapisa, teksta, grafike ili drugih podataka, uključujući preko globalne računarske mreže; računarski softver za prenos, prijem, sinhronizaciju, prikazivanje, pravljenje rezervnih kopija, nadgledanje, kontrolu, dijeljenje, kodiranje, pristup, daljinski pristup, kreiranje, prikupljanje, skladištenje, obezbjeđenje, uklanjanje, transfer, distribuciju, lociranje, organizovanje ili na drugi način korišćenje podataka, glasa, multimedijalnog sadržaja, audio zapisa, vizuelnih zapisa, muzike, fotografija, crteža, slika, video zapisa, teksta, grafike ili drugih podataka, uključujući preko globalne računarske mreže; softver za računarske igre, računarski softver za upotrebu sa elektronskim i onlajn igrama; uređaji za interaktivne računarske i video igre; računarski softver koji se može preuzeti uključujući softver za računarske igre; elektronski i medijski sadržaj koji se može preuzeti, uključujući video zapise i filmove, televizijske i radijske programe, računarske igre, muziku, slike ili tekst putem interneta, telefonske linije, kabela, bežičnog prenosa, satelitskog ili zemaljskog emitovanja; elektronske publikacije koje se mogu preuzeti, uključujući novine, časopise, knjige, priručnike, izvještaje, pamflete, članke i prospekte; elektronski posteri, fotografije, slike, vaučeri i kartice koji se mogu preuzeti; uređaji za skladištenje medijskog sadržaja; magnetni, optički, audio i vizuelni nosači podataka uključujući nosače koji sadrže reklamni materijal; unaprijed snimljeni medijski sadržaji uključujući audio i video kasete, kompakt diskove, dvd diskove, fonografske ploče, cd-ove i dvd-ove, uključujući unaprijed snimljene medijske sadržaje sa reklamnim materijalom; snimljeni televizijski i radijski programi; pametne kartice; kartice lojalnosti; memorijske kartice.;

35 Oglašavanje; usluge agencija za oglašavanje; usluge onlajn oglašavanja; usluge oglašavanja na društvenim mrežama; oglašavanje onlajn preko računarskih mreža; oglašavanje koje se plaća za klik; optimizacija pretraživača za promociju prodaje; pravljenje materijala za oglašavanje; distribucija materijala za oglašavanje, naime traktata, prospekata, uzoraka; iznajmljivanje materijala za oglašavanje, ažuriranje materijala za oglašavanje; distribucija oglasa; oglašavanje na otvorenom; sprovođenje kampanja na tržištu; partnerski marketing; digitalni marketing; usluge strategija brenda; ispitivanje brenda; pomoć pri poslovnom upravljanju; usluge eksperata za efikasnost; pružanje poslovnih informacija; konsultacije u poslovnoj organizaciji; analize i istraživanja; istraživanje i savjetovanje u odabiru specifičnih tržišta; usluge pripremanja spiskova sa adresama za oglašavanje; prikupljanje i sistematizacija podataka u bazama podataka; digitalna obrada podataka o oglašavanju; direktan i indirektan marketing roba i usluga; pregovaranje u vezi sa sklapanjem poslovnih ugovora; pomoć pri obradi statističkih podataka; pomoć u komercijalnom ili industrijskom upravljanju; istraživanja ekonomske efikasnosti oglašavanja; istraživanja u oblasti poslovanja; savjetovanje u profesionalnom poslovanju; upravljanje računarskim datotekama; organizovanje izložbi za komercijalne i promotivne potrebe; upravljanje odnosima sa potrošačima; ekonomske prognoze; radijsko oglašavanje; televizijsko oglašavanje; produkcija video i zvučnih zapisa za potrebe oglašavanja; kreiranje blogova, video materijala, aplikacija, igara i saopštenja za javnost za potrebe oglašavanja; produkcija vizuelnih materijala za oglašavanje; produkcija promotivnih video traka, video diskova i audiovizuelnih zapisa; pripremanje audiovizuelnih

prezentacija za potrebe oglašavanja; produkcija i distribucija radijskih i televizijskih reklama; sakupljanje statističkih podataka; usluge pretplate na novine; marketinška istraživanja koja koriste kvantitativne i kvalitativne metode istraživanja; zakupljivanje medijskog prostora i planiranje za potrebe oglašavanja i marketinga; pripremanje lansiranja proizvoda; pružanje poslovnih informacija i marketinškog konsaltinga u oblasti društvenih mreža; konsultacije u vezi sa komunikacijama u oglašavanju i strategijama za brendiranje; pružanje informacija i savjetodavnih usluga u vezi sa elektronskom trgovinom; konsultacije u vezi sa optimizacijom pretraživača za promociju prodaje; pružanje usluga informacija, savjeta i konsultacija u vezi sa navedenim uslugama.;

42 Naučne i tehnološke usluge, kao i usluge istraživanja i projektovanja u vezi sa njima; usluge industrijskih analiza i istraživanja; projektovanje i razvoj računarskog hardvera i softvera; projektovanje i razvoj softvera za upravljanje odnosima sa klijentima (crm); konsultantske usluge u projektovanju i razvoju računarskog hardvera; računarsko programiranje; usluge računarskog programiranja za komercijalnu analizu i izvještavanje; održavanje računarskog softvera; ažuriranje računarskog softvera; analiza računarskog sistema; softver u vidu servisa [saas]; platforma kao usluga [paas]; razvoj i pružanje softverskih usluga za razmenu podataka; usluge mjerenja; projektovanje računarskog sistema; grafički dizajn; hosting računarskih stranica [internet stranica]; usluge dizajniranja pakovanja; istraživanje i razvoj proizvoda za druge; istraživanja koja se odnose na automatizaciju tehničkih procesa putem računara; konsultacije u vezi sa kreiranjem i dizajnom internet stranica za elektronsku trgovinu; konsultantske usluge u oblasti softvera koji se koristi u elektronskoj trgovini

(111) **BAZ2426040** (181) 17/06/2034

(210) BAZ2426040A (220) 17/06/2024

(151) 20/06/2025

(732) **Shenzhen Xunweijia Technology Development Co., Ltd.,**  
**1104 Taoxia Jinhua Building, Gaofeng Community, Dalang Street, Longhua District, Shenzhen, Guangdong, CN**

(740) Amela Selmanagić

(540)

**FIFINE**

(511)

9 Kućišta za zvučnike; Zvučnici; Audiovizuelni prijemnici; Mikrofoni; Prenosivi multimedijalni čitači; Jedinice za elektronske i električne efekte za muzičke instrumente; Audio interfejsi; Ekvilajzeri [audio aparati]; Subvuferi (niskotonski zvučnici); Slušalice; Pojačala; Kontroleri digitalnog interfejsa muzičkih instrumenata kao audio interfejsi; Stalci za mikrofone; Megafoni; Zvučne kartice. ; 35 Nacrtna stranica u reklamne svrhe; Pisanje marketinških tekstova; Agencije za uvoz-izvoz; Online oglašavanje na računarskim mrežama; Prezentacija robe putem komunikacionih medija, u maloprodajne svrhe; Marketing; Omogućavanje on-line tržišta za kupce i prodavce roba i usluge; Sistematizacija podataka u računarske baze; Ažuriranje i održavanje podataka u računarskim bazama podataka; Komercijalno upravljanje u vezi licenciranja proizvoda i usluga za druge.

- (111) **BAZ2426048** (181) 20/06/2034  
 (210) BAZ2426048A (220) 20/06/2024  
 (151) 01/08/2025  
 (732) **Kerima Strinić,**  
**Dub 23, 71243 Pazarić, BA**  
 (740) Krdžalić Adi  
 (591) svijetlo smeđa, tamno smeđa  
 (540)



(531) 3.13,26.4,29.1

(511)

14 Nakit, drago i poludrago kamenje.

- (111) **BAZ2426057** (181) 25/06/2034  
 (210) BAZ2426057A (220) 25/06/2024  
 (151) 09/06/2025  
 (300) 018680520  
 01/04/2022  
 EM  
 (732) **SUN WAVE PHARMA INTERNATIONAL LIMITED, Archiepiskopou Kyprianou & Agiou Andreou, 1 Loucaides Building, 2nd Floor, Flat/Office 21, CY-3036 Limassol, CY**  
 (740) Dragan Mićunović  
 (540)

## SWP REUMABLOC

(511)

5 Dodaci prehrani; dijetalni dodaci ljudskoj prehrani; dijetalni i hranjivi dodaci; hranjivi dodaci; medicinski dodaci prehrani; dodaci prehrani u tečnom obliku; protein kao dodatak prehrani; antioksidantni dodaci prehrani; dijetalni dodaci u obliku praha; tečni dodaci prehrani; prebiotički dodaci prehrani; probiotički suplementi; vitaminski i mineralni dodaci prehrani; vitamini i vitaminski preparati; pića kao dodaci prehrani; dijetetska hrana prilagođena za medicinske svrhe; dijetetski prehrambeni preparati prilagođeni za medicinsku

upotrebu; vitaminski i mineralni preparati; dijetetski i hranjivi preparati; dijetetske supstance prilagođene za medicinsku upotrebu; farmaceutske smjese; lijekovi; farmaceutski preparati; farmaceutski preparati za ljudsku upotrebu; farmaceutski preparati i supstance; medicinski preparati i supstance; dijetetske infuzije za medicinsku upotrebu; medicinski napici; hemijski preparati za farmaceutske svrhe; lijekovi za ljudsku upotrebu; homeopatski suplementi; antioksidanti; analgetici; analeptici; medicinske masti; anestetici; antibiotici; antacidi; antitijela; antidepresivi; lijekovi protiv mučnine; antidoti; antigeni; antihelmintici; antihistaminici; antineoplastici; preparati protiv parazita; antipiretici; antispazmodici; antitoksini; antitusici; antivirusna sredstva; antiseptici; sedativi; kardiotonici; citostatici za medicinske svrhe; oralna kontracepcijska sredstva; medicinske kreme; diuretici; eliksiri [farmaceutski preparati]; probavni enzimi; ekspektoransi; biljni ekstrakti za medicinske svrhe; medicinske biljke; imunomodulatori; inhalanti; laksativi; medicinski losioni; opoterapijski preparati; preparati za hemoroide; anti-infektivna sredstva; anti-upalna sredstva; sredstva protiv stvaranja mokraćne kiseline; soli za medicinske svrhe; serumi; sirupi za farmaceutske svrhe; tinkture za medicinske svrhe; tonici [lijekovi]; medicinska ulja; masti za farmaceutske svrhe; hirurški zavoji; komprese; medicinske i hirurške obloge za rane; flasteri; alkohol za farmaceutske svrhe; sterilizirajuće otopine; medicinski sapun; medicinski šamponi; dezinfekciona sredstva.

- (111) **BAZ2426059** (181) 27/06/2034  
 (210) BAZ2426059A (220) 27/06/2024  
 (151) 29/08/2025  
 (732) **RADIO M d.o.o. Sarajevo,**  
**Vogošća, Igmanska bb, BA**  
 (591) plava, crvena, bijela  
 (540)



(531) 24.17,26.4,27.5,29.1

(511)

35 Usluge oglašavanja, marketinga i promocije, Usluge poslovne pomoći, upravljanja i administracije, Usluge reklamiranja, marketinga i promocije, usluge odnosa sa javnošću, Konsultantske usluge vezane za komunikacione strategije u odnosima s javnošću. Pomoć u upravljanju trgovačkim preduzećima u vezi odnosa s javnošću. Provedba studija u oblasti odnosa sa javnošću. Savjetovanje za odnose s javnošću. Usluge komercijalnog lobiranja. Usluge komercijalnog lobiranja. Usluge korporativnih komunikacija. Usluge odnosa sa medijima. Usluge press

službe. Usluge predstavljanje i izlaganje proizvoda, Predstavljani e/demonstraciji a proizvoda. Predstavljane finansijskih proizvoda na komunikacionim medijima, za potrebe maloprodaje. Predstavljane proizvoda u reklamne svrhe. Predstavljane proizvoda u promotivne svrhe. Presentacija roba i usluga. Presentacija robe putem komunikacionih medija, u maloprodajne svrhe. Priprema i presentacija audio vizuelnih prikaza za reklamne svrhe. Promocija sajmovi u trgovačke svrhe. Marketing roba i usluga drugih putem distribucije kupona. Usluge korisničkog kluba u komercijalne, promotivne i/ili reklamne svrhe. Usluge lojalnosti potrošača u komercijalne, promotivne i/ili reklamne svrhe. Dijeljenje reklamnog materijala na ulici, Diseminacija reklamnih materijala, Diseminacija reklamnog materijala fleci, brošure i štampani materijali. Distribucija (diseminacija) reklamnih oglasa. Distribucija (diseminacija) reklamnih materijala putem pošte. Distribucija i diseminacija reklamnih materijala [leci, prospekti, štampani materijal, ueorcil. Distribucija letaka. Distribucija letaka, brošura, štampanih materijala i uzoraka za potrebe oglašavanja. Distribucija oglasnih i promotivnih materijala, Distribucija oglasnih, reklamnih i promotivnih materijala. Distribucija proizvoda u reklamne svrhe. Distribucija promotivnih letaka. Distribucija promotivnih brošura. Distribucija promotivnih materijala. Distribucija buci i a bucija prospekata i uzoraka. Distribucija prospekata i uzoraka za potrebe oglašavanja, Distr prospekata za potrebe oglašavanja. Distribucija reklama i komercijalnih obavijesti, Distr reklamne pošte i reklamnih dodataka priloženih uz redovna izdanja. Distribucija reklamnih brošura. Distribucija reklamnih letaka. Distribucija reklamnih materijala Petaka, prospekata, brošura, uzoraka, posebno za katalošku prodaju na daljinu izvan granice ili ne. Distribucija reklamnih materijala za druge. Distribucija reklamnih materijala. Distribucija reklamnih obavijesti. Distribucija reklamnih tekstova. Širenje (diseminacija) oglasa intemetom, uŠirenje (diseminacija) oglasnog materijala posredstvom komunikacionih mreža na intemetu. Širenje reklamnih poruka za druge, putem Interneta, Širenje reklamnog materijala [leci, brošure i štampani materijali. Konsultacije koje se odnose na promociju preduzeća. Konsultacije u vezi oglašavanja i reklamiranja, Konsultantske usluge povezane sa oglašavanjem i promocijom, Konsultantske usluge u oblasti marketinga. Konsultantske usluge u području internet marketinga, trgovačke usluge i informativne usluge za potrošače, Davanje informacija o proizvodu za korisnike. ;

38 Telekomunikacije. Telekomunikacione usluge. Usluge telekomunikacione mreže.usluge emitovanja, Audio, video i multimedijalna emitovanja preko Interneta i drugih komunikacionih mreža. Bežični prenos i emitovanje televizijskih programa. Bežično emitovanje. Digitalno audio emitovanje. Elektronski prenos vijesti. Emitovanje audiovizuelnog i multimedijalnog sadržaja preko Interneta. Emitovanje e-sportskih događaja, Emitovanje i prenos radio programa, Emitovanje i prenos televizijskih programa. Emitovanje programa putem Interneta, Emitovanje video i audio programa putem Interneta, Prenos audio podataka preko Interneta, Prenos audio sadržaja putem intemeta, Prenos digitalnih audio i video emisija preko globalne računarske mreže. Prenos govornog ili slikovnog sadržaja putem interneta, Prenos i emitovanje podataka, Prenos korisničkog sadržaja preko Interneta, Prenos podcast sadržaja, Prenos video podataka preko Interneta. Prenos video zapisa, filmova, slika, slika, teksta, fotografija, igara, sadržaja napravljenog od strane korisnika, audio sadržaja i informacija putem Intemeta, Usluge audio i video emitovanja putem Internet, Usluge podkastinga.

(111) **BAZ2426062** (181) 28/06/2034  
(210) BAZ2426062A (220) 28/06/2024  
(151) 16/06/2025

(732) **Motorex d.o.o.,**

**Mehmeda Ahmedbegovića bb, 75320  
Gračanica, BA**

(591) bijela, crvena, crna  
(540)



**FORCAR**

(531) 26.4,26.11,27.5,29.1

(511)

12 Vozila i njihovi strukturni dijelovi.;

35 Maloprodaja i veleprodaja autodijelova.;

37 Usluge servisnih stanica; održavanje i popravak automobila.

(111) **BAZ2426063** (181) 28/06/2034  
(210) BAZ2426063A (220) 28/06/2024  
(151) 16/06/2025

(732) **Motorex d.o.o.,**

**Mehmeda Ahmedbegovića bb, 75320  
Gračanica, BA**

(591) crna, crvena  
(540)



(531) 14.7,18.1,27.5,29.1

(511)

41 Osposobljavanje i obuka; stručno usavršavanje; savjetovanje za osposobljavanje i usavršavanje.;

42 Stručne, naučne i tehničke usluge i konsultacije.

(111) **BAZ2426065** (181) 28/06/2034  
 (210) BAZ2426065A (220) 28/06/2024  
 (151) 16/06/2025  
 (732) **Motorex d.o.o.,**

**Mehmeda Ahmedbegovića bb, 75320  
 Gračanica, BA**

(591) plava  
 (540)



(531) 26.11,27.5,29.1

(511)

1 Sredstva za hlađenje; plinovi za aerosol; anorganski usporivači dima.

(111) **BAZ2426066** (181) 28/06/2034  
 (210) BAZ2426066A (220) 28/06/2024  
 (151) 16/06/2025  
 (732) **Motorex d.o.o.,**

**Mehmeda Ahmedbegovića bb, 75320  
 Gračanica, BA**

(591) bijela, crna  
 (540)



**Engol**

(531) 26.4,27.5

(511)

1 Smrzavanje (sredstva protiv smrzavanja) (antifriz).;

4 Ulje za motore.

(111) **BAZ2426067** (181) 28/06/2034  
 (210) BAZ2426067A (220) 28/06/2024  
 (151) 16/06/2025  
 (732) **Motorex d.o.o.,**

**Mehmeda Ahmedbegovića bb, 75320  
 Gračanica, BA**

(591) bijela, crna  
 (540)



(531) 3.7,26.4,27.5

(511)

1 Smrzavanje (sredstva protiv smrzavanja) (antifriz).;

3 Preparati za čišćenje vozila.

(111) **BAZ2426068** (181) 28/06/2034  
 (210) BAZ2426068A (220) 28/06/2024  
 (151) 16/06/2025  
 (732) **PENNY PLUS d.o.o. Sarajevo, Vogošća,  
 Igmanska bb, BA**

(591) svijetlo siva, tamno siva, crvena  
 (540)



(531) 18.1,27.5,29.1

(511)

35 Usluge maloprodaje, veleprodaje, franšizne usluge i prodajne usluge putem različitih kanala (trgovine, internet, mobilni telefoni, televizijski kanali, katalogi za narudžbinu poštom i direktni marketing) u vezi s prodajom različitih

proizvoda, uključujući odjeću, pokrivala za glavu, obuću, nakit, satove, modne dodatke, kućne artikle, ručnike, posteljinu, tekstil, namještaj, aparate za rasvjetu, igračke, električne proizvode, higijenske proizvode, naočale, kutije za nošenje, proizvode od kože, ručne torbe, sportske torbe, putne torbe, torbe za kupovinu, kozmetičke torbe, poštanske torbe, vrećice, torbe za dokumente i dječje torbe, kuhinjsku opremu, boje, tapete, zidne naljepnice, slike, okvire za slike, električne proizvode, kozmetičke proizvode, toaletne proizvode, preparate i pribor za njegu ljepote, svijeće, optičke proizvode, futrole i navlake za prenosive elektroničke uređaje, nakit, ručne satove, boje, tapete, zidne naljepnice, pišaći pribor, papir za zamotavanje poklona, kartonske kutije za poklone, kartice i etikete za poklone, čestitke, fotografije, ukrase, kožne proizvode, torbe, ručne torbe i torbice, modne dodatke, namještaj, kućne potrepštine, proizvode za kućanstvo, kuhinjsko posuđe, ručnike, posteljinu, rublje za kućanstvo, igračke i kućne dekoracije, baštenski pribor i baštenski namještaj; usluge veleprodajnih narudžbi; usluge internetske prodaje, teleprodaje i kućne prodaje; zaprimanje narudžbi od klijenata, uključujući one koje stižu telefonom, faksom i e-poštom; pružanje komercijalnih informacija, informacija o proizvodima i savjeta potrošačima; predstavljanje proizvoda i usluga u trgovinama; usluge uređenja izloga u trgovinama; osiguranje prodajnog osoblja; administrativne usluge i usluge pozivnog centra za primanje narudžbi; poslovne administrativne usluge za obradu internetske prodaje; usluge programa vjernosti kupaca u komercijalne, promotivne i/ili reklamne svrhe; organizacija i upravljanje programima i šemama vjernosti kupaca; usluge reklamiranja, istraživanja tržišta i promocije, odnosno izrada, priprema i postavljanje oglasa u raznim medijima, uključujući elektroničke medije, tisak, kataloge i izravno oglašavanje; organizacija, vođenje i nadzor prodajnih i promotivnih poticajnih programa; usluge upravljanja i promidžbe prodaje; savjetodavne i konzultantske usluge u vezi s prodajnim tehnikama, prodajnim programima i promocijom prodaje; organiziranje modnih revija u komercijalne i promotivne svrhe; proizvodnja i pružanje informativnih promidžbenih programa; promicanje prodaje za robu i usluge te pružanje i postavljanje oglasa na globalnoj računalnoj mreži; proizvodnja reklama, uključujući informativne reklamne programe; marketing i komercijalizacija proizvoda; usluge reklamiranja, marketinga i odnosa s javnošću; poslovne administrativne usluge, upravljanje i savjetovanje u sektoru maloprodaje, veleprodaje i franšizinga, oglašavanje putem svih javnih sredstava komunikacije; upravljanje programom vjernosti potrošača radi promocije usluga restorana i usluga drugih; upravljanje programom popusta za omogućavanje sudionicima da ostvare popuste na proizvode i usluge putem članstva u programu popusta; upravljanje programima potrošačke vjernosti; upravljanje programima vjernosti i poticajima za korisnike; upravljanje programima vjernosti korisnika s trgovačkim markama ili karticama s bodovima; upravljanje programima vjernosti koji uključuju popuste ili poticaje; upravljanje programima nagrađivanja vjernosti; upravljanje programima poticanja prodaje; administrativna obrada narudžbi; administrativna obrada narudžbi putem telefona ili računala; agencije za oglašavanje specijalizirane za marketinške strategije za promociju poslovanja; usluge oglašavačke agencije u području telematičkih i telefonskih mreža; savjetovanje u vezi s oglašavanjem i poslovnim upravljanjem; usluge reklamiranja i poslovne konzultacije; usluge reklamiranja i komercijalnih informacija putem interneta; usluge konzultacija u vezi s oglašavanjem

i marketingom; usluge reklamiranja i marketinga; usluge reklamiranja i marketinga putem blogova; usluge reklamiranja i marketinga putem društvenih medija; usluge reklamiranja i promocije; usluge reklamiranja i promocije te konzultacije u vezi s njima; usluge reklamiranja i promocije i usluge informacija povezanih s njima; usluge reklamiranja i promidžbe putem televizije, radija ili pošte; oglašavanje putem interneta; oglašavanje putem narudžbe putem pošte; usluge reklamiranja putem strategija komunikacije; konzultacije o oglašavanju; oglašavanje za druge na internetu; oglašavanje za regrutiranje osoblja; oglašavanje u kinima; oglašavanje u dizalima; oglašavanje u periodičnim izdanjima, brošurama i novinama; oglašavanje u području turizma i putovanja; oglašavanje u popularnim i stručnim publikacijama; usluge konzultacija, savjetovanja i pomoći u vezi s oglašavanjem, marketingom i promocijom; istraživanje u području reklamiranja; usluge reklamiranja za druge; usluge reklamiranja za promicanje proizvoda; usluge reklamiranja putem radio i televizijskih oglašavačkih agencija; usluge reklamiranja putem interneta; usluge reklamiranja u vezi s prodajom roba, uključujući odjeću, pokrivala za glavu, obuću, nakit, satove, modne dodatke, kućne artikle, ručnike, posteljinu, tekstil, namještaj, aparate za rasvjetu, igračke, električne proizvode, higijenske proizvode, naočale, kutije za nošenje, proizvode od kože, ručne torbe, sportske torbe, putne torbe, torbe za kupovinu, kozmetičke torbe, poštanske torbe, vrećice, torbe za dokumente i dječje torbe, kuhinjsku opremu, boje, tapete, zidne naljepnice, slike, okvire za slike, električne proizvode, kozmetičke proizvode, toaletne proizvode, preparate i pribor za njegu ljepote, svijeće, optičke proizvode, futrole i navlake za prenosive elektroničke uređaje, nakit, ručne satove, boje, tapete, zidne naljepnice, pišaći pribor, papir za zamotavanje poklona, kartonske kutije za poklone, kartice i etikete za poklone, čestitke, fotografije, ukrase, kožne proizvode, torbe, ručne torbe i torbice, modne dodatke, namještaj, kućne potrepštine, proizvode za kućanstvo, kuhinjsko posuđe, ručnike, posteljinu, rublje za kućanstvo, igračke i kućne dekoracije, baštenski pribor i baštenski namještaj; usluge reklamiranja za stvaranje identiteta branda za druge; usluge reklamiranja za stvaranje korporativnog i brand identiteta; oglašavanje putem upravljanja karticama vjernosti korisnika; oglašavanje putem upravljanja kodovima vjernosti korisnika; oglašavanje putem upravljanja kuponima vjernosti korisnika; oglašavanje putem upravljanja bodovima vjernosti korisnika; oglašavanje putem mobilnih telefonskih mreža; oglašavanje putem interneta; savjetovanje o oglašavanju; savjetovanje o upravljanju marketingom; organizacija i provedba aukcija; organizacija i provedba komercijalnih događanja; organizacija i provedba aukcija i obrnutih aukcija putem mobilnih telefona; organizacija i provedba aukcija i obrnutih aukcija putem računalnih i telekomunikacijskih mreža; organizacija i provedba komercijalnih izložbi i priredbi; organizacija i provedba sajмова i izložbi u svrhu poslovanja i reklamiranja; organizacija i provedba buvljih tržnica; organizacija i provedba internetskih aukcija; organizacija i provedba marketinških događanja; organizacija i provedba promotivnih i marketinških događanja; organizacija i provedba promotivnih događanja; organizacija i provedba aukcija nekretnina; organizacija događanja u komercijalne i oglašavačke svrhe; povezivanje, u korist drugih, različitih proizvoda, isključujući njihov prijevoz, omogućavajući kupcima da udobno pregledavaju i kupuju te proizvode; provođenje istraživanja tržišta; provođenje testiranja okusa u svrhu reklamiranja; provođenje sajмова; provođenje izložbi; profiliranje potrošača u komercijalne ili marketinške

svrhe; istraživanje tržišta za potrošački marketing; demonstracija proizvoda; demonstracija proizvoda i usluga putem elektroničkih sredstava; demonstracija proizvoda u svrhu reklamiranja; izrada marketinških kampanja za druge; izrada konceptata internetskog reklamiranja; izrada marketinških konceptata; izrada marketinških strategija i konceptata; izrada procesa za analizu i provedbu planova strategije i projekata upravljanja; izrada promotivnih kampanja; izrada sadržaja reklama u brošurama za druge; usluge digitalnog reklamiranja; digitalni marketing; izravno oglašavanje; oglašavanje putem izravne pošte; oglašavanje putem izravne pošte kako bi privukli nove kupce i održali postojeću klijentelu; izravno oglašavanje putem letaka, brošura, tiskanih materijala i uzoraka; izravni marketing; konzultacije o izravnom marketingu; oglašavanje s izravnim odgovorom; prikazivanje oglasa za druge; distribucija reklamnog materijala [letaka, prospekata, tiskanog materijala, uzoraka]; distribucija reklamnih materijala; distribucija proizvoda u svrhu reklamiranja; distribucija prospekata i uzoraka u svrhu reklamiranja; distribucija prospekata, izravno ili putem pošte; distribucija prospekata u svrhu reklamiranja; distribucija uzoraka, izravno ili putem pošte; usluge distribucije rbe, uključujući uključujući odjeću, pokrivala za glavu, obuću, nakit, satove, modne dodatke, kućne artikle, ručnike, posteljину, tekstil, namještaj, aparate za rasvjetu, igračke, električne proizvode, higijenske proizvode, naočale, kutije za nošenje, proizvode od kože, ručne torbe, sportske torbe, putne torbe, torbe za kupovinu, kozmetičke torbe, poštanske torbe, vrećice, torbe za dokumente i dječje torbe, kuhinjsku opremu, boje, tapete, zidne naljepnice, slike, okvire za slike, električne proizvode, kozmetičke proizvode, toaletne proizvode, preparate i pribor za njegu ljepote, svijeće, optičke proizvode, futrole i navlake za prenosive elektroničke uređaje, nakit, ručne satove, boje, tapete, zidne naljepnice, pisaci pribor, papir za zamotavanje poklona, kartonske kutije za poklone, kartice i etikete za poklone, čestitke, fotografije, ukrase, kožne proizvode, torbe, ručne torbe i torbice, modne dodatke, namještaj, kućne potrepštine, proizvode za kućanstvo, kuhinjsko posuđe, ručnike, posteljину, rublje za kućanstvo, igračke i kućne dekoracije, baštenski pribor i baštenski namještaj; elektroničko oglašavanje putem reklamnih ploča; usluge elektroničkog reklamiranja putem elektroničke pošte; elektronička obrada narudžbi; usluge agencija za uvoz-izvoz roba; informacije o metodama prodaje; Informacijske, savjetodavne i konzultantske usluge u vezi s upravljanjem poslovanjem i administracijom tvrtki pružane putem interneta ili putem interneta; informacijske usluge vezane uz poslovne teme; usluge maloprodaje putem pošte; usluge veleprodaje i maloprodaje putem online prodaje te putem pošte različite robe, uključujući odjeću, pokrivala za glavu, obuću, nakit, satove, modne dodatke, kućne artikle, ručnike, posteljину, tekstil, namještaj, aparate za rasvjetu, igračke, električne proizvode, higijenske proizvode, naočale, kutije za nošenje, proizvode od kože, ručne torbe, sportske torbe, putne torbe, torbe za kupovinu, kozmetičke torbe, poštanske torbe, vrećice, torbe za dokumente i dječje torbe, kuhinjsku opremu, boje, tapete, zidne naljepnice, slike, okvire za slike, električne proizvode, kozmetičke proizvode, toaletne proizvode, preparate i pribor za njegu ljepote, svijeće, optičke proizvode, futrole i navlake za prenosive elektroničke uređaje, nakit, ručne satove, boje, tapete, zidne naljepnice, pisaci pribor, papir za zamotavanje poklona, kartonske kutije za poklone, kartice i etikete za poklone, čestitke, fotografije, ukrase, kožne proizvode, torbe, ručne torbe i torbice, modne dodatke, namještaj, kućne potrepštine, proizvode za kućanstvo, kuhinjsko posuđe, ručnike,

posteljину, rublje za kućanstvo, igračke i kućne dekoracije, baštenski pribor i baštenski namještaj; usluge veleprodaje putem pošte; usluge veleprodajnih trgovina online i putem pošte; usluge sortiranja, rukovanja i primanja pošte [uredski poslovi]; pomoć u marketingu; pomoć u marketingu u vezi s franšizingom; istraživanje tržišta; istraživanje tržišta u područjima kozmetike, parfumerije i proizvoda za njegu ljepote; usluge naručivanja putem interneta; usluge internetske maloprodaje; usluge internetske veleprodaje; proizvodnja reklamnog materijala; proizvodnja reklama; proizvodnja informativnih reklama; proizvodnja radio reklama; proizvodnja radio i televizijskih reklama; proizvodnja teleshopping programa; proizvodnja televizijskih reklama; proizvodnja televizijskih reklama; marketing proizvoda; trgovina proizvodima; trgovina proizvodima za druge; informacije o prodaji proizvoda; informacije o rangiranju prodaje proizvoda, maloprodajne i veleprodajne usluge u vezi s web aplikacijama i softverom servera, uključujući softver za e-trgovinu i e-plaćanje; telemarketing.;

39 Prevoz, pakiranje i skladištenje proizvoda

(111) **BAZ2426069** (181) 28/06/2034

(210) BAZ2426069A (220) 28/06/2024

(151) 30/07/2025

(732) **NYC BAGEL doo,**

**Kranjčevićeva bb, Sarajevo 71000, BA**

(591) crna, bijela

(540)

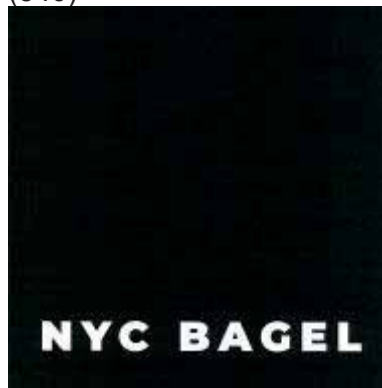

(531) 26.4,27.5

(511)

30 Kafa, čaj, kakao i zamjena za kafu (vještačka kafa); riža, tjestenina i rezanci; tapioka i sago; brašno i proizvodi od žitarica; hleb, peciva i poslastice; čokolada; sladoledi, sorbete i drugi jestivi led; šećer, med, melasa; kvasac, prašak za pecivo; so, dodaci jelima, začini, konzervirano začinsko bilje; sirće, sosovi i drugi dodaci jelu; led zamrznutavoda);

43 Usluge pružanja hrane i pića; privremeni smještaj.

- (111) **BAZ2426070** (181) 29/06/2034  
 (210) BAZ2426070A (220) 29/06/2024  
 (151) 16/06/2025  
 (732) **ĐURIĆ MBB d.o.o.,**  
**Bukovica Velika, Aerodromsko naselje**  
**b.b., BA**  
 (591) zelena, bijela  
 (540)



(531) 27.5,29.1

(511)

30 Slatki keksi za ljudsku konzumaciju; Vanilin šećer; Aromatski pripravci za kolače; Arome za kolače; Biskvit; Čokolada u prahu; Čokolada za preljeve; Čokoladne mrvice; Čokoladni namazi; Čokoladni preljev; Kakao u prahu; Oblatne; Prašak za kolače; Prašak za dizanje; Prašak za pecivo; Premazi sa okusom čokolade; Proizvodi na bazi čokolade; Punjenja za kolače i pite na bazi čokolade; Slatkiši za ukrašavanje kolača; Vanilija (aroma).

- (111) **BAZ2426076** (181) 02/07/2034  
 (210) BAZ2426076A (220) 02/07/2024  
 (151) 28/07/2025  
 (732) **HIFA - PETROL d.o.o. Sarajevo, Hotonj**  
**bb, Vogošća, BA**  
 (540)

**HIFA**

(511)

2 Boje, glazure, lakovi; sredstva za zaštitu od hrđe i truljenja drveta; sredstva za bojenje, boje; tinte za štampanje, označavanje i graviranje; sirove prirodne smole; metali u obliku listova i praha za slikare, dekoratere, štampare i umjetnike.;

6 Obični metali i njihove legure, rude; metalni građevinski i konstrukcijski materijali; metalne prenosive konstrukcije; neelektrični kablovi i žice od običnog metala; mali artikli željezarije; metalni spremnici za skladištenje ili prevoz; sefovi. ;

7 Mašine, mašinski alati, električni alati; motori i pogonske mašine, osim za kopnena vozila; mašinske spojnice i transmisioni elementi, osim za kopnena vozila; poljoprivredne sprave osim onih kojima se ručno upravlja; inkubatori za jaja; automatske mašine za prodaju.;

8 Ručni alati i sprave, kojima se ručno upravlja; pribor za jelo; hladno oružje, osim vatrenog oružja; brijači.;

9 Aparati i instrumenti naučni, istraživački, navigacioni, geodetski, fotografski, kinematografski, audiovizuelni, optički, za vaganje, mjerenje, signalizaciju, otkrivanje, testiranje, kontrolu (inspekciju), spašavanje i nastavu; aparati i instrumenti za provođenje, prekid, transformaciju, akumulaciju, regulisanje ili kontrolu distribucije ili upotrebe električne energije; aparati i instrumenti za snimanje, prenos, reprodukovanje ili obradu zvuka, slike ili podataka; snimljeni podaci i podaci koji se mogu preuzeti, računarski softver, prazni nosači podataka za digitalno ili analogno snimanje i skladištenje; mehanizmi za aparate koji se pokreću novcem ili žetonom; registar kase, računске mašine; računari i periferni računarski uređaji; ronilačka odijela, ronilačke maske, čepovi za uši za ronioce, štipaljke za nos za ronioce i plivače, rukavice za ronioce, aparati za disanje za podvodno plivanje; aparati za gašenje požara.;

10 Hirurški, medicinski, zubarski i veterinarski aparati i instrumenti; vještački udovi, oči i zubi; ortopedski artikli; hirurški materijali za zašivanje; terapijski i pomoćni uređaji za hendikepirane osobe; aparati za masažu; aparati, uređaji i proizvodi za dojenčad.;

11 Aparati i instalacije za osvjetljavanje, grijanje, proizvodnju pare, kuhanje, hlađenje, sušenje, ventilaciju, snabdijevanje vodom i za sanitarne svrhe.;

12 Vozila; aparati za kretanje po zemlji, u zraku ili vodi.;

13 Vatreno oružje; municija i projektili; eksplozivi; sredstva za vatromet.;

14 Plemeniti metali i njihove legure; nakit, drago i poludrago kamenje; časovničarski i hronometarski instrumenti.;

15 Muzički instrumenti; muzički pultovi i postolja za muzičke instrumente; dirigentske palice.;

16 Papir i kartn; štampane stvari; knjigvezački materijal; ftgrafije; kancelarijski materijal i kancelarijski pribor, sim namještaja; ljepila za kancelarijske i kućne potrebe; materijali za crtanje i materijali za umjetnike; kistvi; materijali za buku i nastavu; plastični mtači, flije i kese za umtavanje i pakvanje; štamparska slva, klišeji.;

17 Neprerađena i poluprerađena guma, gutaperka, kaučuk, azbest, liskun i zamjene za sve ove materijale; plastika i smole u ekstrudiranom obliku za upotrebu u proizvodnji; materijali za nepropusno zatvaranje, zaptivanje i izolovanje; savitljive nemetalne cijevi i crijeva.;

18 Koža i imitacije kože; životinjska koža i krzno; prtljažne i torbe za nošenje; kišobrani i suncobrani; štapovi za hodanje; bičevi, saračka i sedlarska oprema; ogrlice, povodci i odjeća za životinje.;

19 Građevinski materijali, nemetalni; krute nemetalne cijevi za gradnju; asfalt, smola, katran i bitumen; nemetalne prenosive konstrukcije; spomenici, nemetalni.;

20 Namještaj, ogledala, ramovi za slike; nemetalni kontejneri za skladištenje ili transport; neobrađena ili poluobrađena kost, rog, kitova kost ili sedef; školjke; morska pjena (sepiolit); ćilibar.;

21 Kućni ili kuhinjski pribor i posude; posuđe i pribor za jelo, osim viljuški, noževa i kašika; češljevi i spužve; četke (osim kistova); materijali za pravljenje četki; pribor za čišćenje; neprerađeno ili poluprerađeno staklo, osim stakla koje se koristi u građevinarstvu; staklarija, porcelan i grnčarija.;

22 Užad i uzice; mreže; šatori i cerade; tende, nadstrešnice od tekstila ili sintetičkog materijala; jedra; vreće za transport

i skladištenje materijala bez ambalaže u rinfuzi; materijali za postavljanje i punjenje, osim papira, kartona, gume ili plastike; sirovi vlaknasti tekstilni materijali i zamjene za njih.;

23 Prediva i konac, za tekstilnu upotrebu.;

24 Tekstil i zamjena za tekstil; tkanine za domaćinstvo; zavjese od tekstila ili plastike.;

25 Odjeća, obuća, pokrivala za glavu.;

26 Čipka, uzice i vez, i pozamanterijske trake i vrpce; dugmad, kopče i petlje, pribadače i igle; vještačko cvijeće; ukrasi za kosu; vještačka kosa.;

27 Tepisi, ćilimi, prostirke i otirači, linoleum i drugi materijali za pokrivanje podova; prekrivači za zidove (netekstilni). ;

28 Igre; igračke i predmete za igru; aparati za video igre; gimnastički i sportski artikli; ukrasi za božićna drvca.;

29 Meso, riba, živina i divljač; mesni ekstrakti; konzervisano, zamrznuto, sušeno i kuhano voće i povrće; želei, džemovi, kompoti; • jaja; mlijeko, sir, puter, jogurt i drugi mliječni proizvodi; ulja i masti za ishranu.;

31 Sirovi i neprerađeni poljoprivredni, akvakulturni, hortikulturni i šumarski proizvodi; sirove i neprerađene žitarice i sjeme; svježe voće i povrće, svježe začinsko bilje; prirodne biljke i cvijeće; cvjetne lukovice, sadnice i sjeme za sadnju; žive životinje; hrana i piće za životinje; slad.;

34 Duhan i zamjena za duhan; cigarete i cigare; elektronske cigarete i oralni vaporizatori za pušače; artikli za pušače; šibice.;

35 Oglašavanje; vođenje poslova; poslovno upravljanje; kancelarijski poslovi.;

36 Osiguranje; finansijski poslovi; monetarni poslovi; poslovi sa nekretninama.;

37 Izgradnja građevina; popravlanje; usluge instaliranja (postavljanja).;

38 Telekomunikacije.;

39 Prevoz; pakovanje i skladištenje roba; organizovanje putovanja.;

40 Obrada materijala.;

41 Obrazovanje; obuka; razonoda; sportske i kulturne aktivnosti.;

42 Naučne i tehnološke usluge i istraživanje i projektovanje koji se na njih odnose; usluge industrijskih analiza i istraživanja; projektovanje i razvoj računarskog hardvera i sofvera.;

43 Usluge pružanja hrane i pića; privremeni smještaj.;

44 Medicinske usluge; veterinarske usluge; higijenske i kozmetičke usluge za ljude i životinje; poljoprivredne, hortikulturne i šumarske usluge.;

45 Pravne usluge; usluge obezbjeđenja radi fizičke zaštite imovine i osoba; lične i društvene usluge koje pružaju treće osobe sa ciljem zadovoljavanja potreba pojedinaca.

(111) **BAZ2426077** (181) 03/07/2034

(210) BAZ2426077A (220) 03/07/2024

(151) 29/08/2025

(732) **Biocon Biologics Limited,**

**Biocon House, Ground Floor, Tower-3, Semicon Park, Electronic City, Phase-II, Hosur Road, Bengaluru, Karnataka-560100, IN**

(740) "Živko Mijatović & Partners" d.o.o.

(540)

**SEMGLEE**

(511)

5 Farmaceutski, medicinski i veterinarski preparati; sanitarni preparati za upotrebu u medicini; dijetetska hrana i supstance prilagođene za upotrebu u medicini ili veterinarsku upotrebu, hrana za bebe; dijetetski dodaci (dodaci ishrani) za ljude i životinje; flasteri, materijali za previjanje; materijali za plombiranje zuba, zubarska smola; dezinfekciona sredstva; preparati za uništavanje životinjskih štetočina; fungicidi, herbicidi. ;

10 Hirurški, medicinski, zubarski i veterinarski aparati i instrumenti; vještački udovi, oči i zubi; ortopedski artikli; materijali za šivanje u hirurgiji; terapijski i pomoćni uređaji za osobe sa invaliditetom; aparati za masažu.

(111) **BAZ2426078** (181) 03/07/2034

(210) BAZ2426078A (220) 03/07/2024

(151) 31/07/2025

(732) **"SOLE MIO" proizvodnja i distribucija električne energije - Sovići,**

**Pejića Draga 10, 88345 Sovići, BA**

(540)

S ⚙️ L E M I ⚙️

(531) 1.3,27.5

(511)

4 Električna energija.;

9 Aparati i instrumenti za provođenje, prekid, transformaciju, akumulaciju, reguliranje ili kontrolu distribucije ili upotrebe električne energije.

(111) **BAZ2426079** (181) 04/07/2034  
 (210) BAZ2426079A (220) 04/07/2024  
 (151) 09/06/2025  
 (732) **Mylan Inc.,**  
**1000 Mylan Boulevard, Canonsburg**  
**PA 15317, US**  
 (740) "Živko Mijatović & Partners" d.o.o.  
 (591) crna, bijela, nijanse sive  
 (540)



(531) 1.5,26.2,26.11

(511)

5 Farmaceutski preparati za liječenje kardiovaskularnih, gastrointestinalnih, neuroloških, respiratornih, psihijatrijskih, alergijskih, dermatoloških, plućnih, metaboličkih, mišićnih, erektilnih disfunkcija, infektivnih i upalnih stanja, raka, dijabetesa, multiple skleroze; oralni i transdermalni kontraceptivi. ;

10 Injektori medicinskih tekućina.

(111) **BAZ2426108** (181) 09/07/2034  
 (210) BAZ2426108A (220) 09/07/2024  
 (151) 03/09/2025  
 (732) **MAN WAH INDUSTRIAL COMPANY LIMITED,**  
**1/F Wah Lai Industrial Centre No. 10-14**  
**Kwei Tei Street Fotan NT, HK**

(740) NUSMIR HUSKIĆ  
 (540)



(531) 12.1,27.5

(511)

20 Namještaj; sofe; podloge za krevete; madraci; jastuci; oprema za namještaj, nemetalna; škrinje, nemetalne; ogledala [ogledala]; umjetnička djela od drveta, voska, gipsa ili plastike; sjenila za unutarnje prozore [namještaj].

(111) **BAZ2426109** (181) 10/07/2034  
 (210) BAZ2426109A (220) 10/07/2024  
 (151) 20/06/2025  
 (732) **"Tim-Med" d.o.o. Bosanska Krupa,**  
**Ulica 1. BKB bb, 77240 Bosanska**  
**Krupa, BA**  
 (740) Amela Selmanagić  
 (591) crna, crvena  
 (540)



(531) 3.13,26.2,27.5,29.1

(511)

3 Kozmetički proizvodi; prirodna kozmetika; tečne kreme [kozmetički proizvodi]; kozmetički proizvodi u obliku gelova; kozmetički proizvodi u obliku ulja; prirodna ulja za kozmetičku upotrebu; hidratantni kozmetički proizvodi protiv starenja; kreme za njegu lica i tijela [kozmetički proizvodi]; masti za kozmetičku upotrebu; fitokozmetički preparati; preparati za zaštitu od sunca; preparati za njegu kože, očiju i noktiju; preparati za masažu, nemedicinski; eterična ulja; kozmetički losioni; sapuni; šamponi; biserni prah za kozmetičku upotrebu. ;

5 Biljni dodaci; tečni biljni suplementi; biljni napici za medicinsku upotrebu; biljni sprejevi za medicinske potrebe; prirodna ljekovita sredstva; pastile za grlo na bazi meda s biljnim dodacima; biljne kapi; biljni preparati protiv raka; biljni preparati protiv parazita; biljni čajevi [medicinski napici]; čaj za astmu; čaj za mršavljenje za medicinske potrebe; ljekovito korijenje; dekoti ljekovitog bilja; mast na bazi meda za medicinske svrhe; masti za medicinske potrebe; masti za hemoroide; anti- upalne masti; masti za zaštitu od opekotina od sunca; masti za pelenski osip, s ljekovitim učinkom; dodaci prehrani; propolis kao dodatak prehrani; polen kao dodatak prehrani; dijetalni dodaci prehrani za dojenčad; biserni prah za medicinsku upotrebu; fitoterapeutski preparati za medicinske potrebe; sirupi protiv kašlja; tinkture za medicinske potrebe. ;

23 Predena svila; pređeni pamuk.;

30 Čajeви; med; sušeno bilje; biljni čajevi; listovi čaja; mješavine čaja; kapsule sa čajem; cvijeće ili lišće koje se koristi kao zamjena za čaj; biljni med; bombone (Nemedicinske-) sa medom; prirodni med; propolis za prehrambene svrhe; bobičasto voće preliveno čokolodom; slatkiji [bombon] koji sadrže voće; jestivi pčelinji vosak.

(111) **BAZ2426114** (181) 11/07/2034  
 (210) BAZ2426114A (220) 11/07/2024  
 (151) 20/06/2025  
 (732) **JOSIP DEDIĆ,**

**Gmići 96, Prozor 88440, BA**

(740) Zajednički odvjetnički ured Barbarić & Bevanda  
 (591) crna, zlatna, bijela  
 (540)



(531) 6.7,6.19,7.1,27.5

(511)

29 Sir, maslac, jogurt, mlijeko; mliječni proizvodi i njihovi nadomjesci.

(111) **BAZ2426117** (181) 11/07/2034  
 (210) BAZ2426117A (220) 11/07/2024  
 (151) 03/09/2025

(732) **OXint d.o.o. za proizvodnju, unutrašnju i spolnu trgovinu i usluge Tuzla,**

**Simin Han, ul. III Tuzlanske brigade broj 38, 75000 Tuzla, BA**

(540)

**LOVIX**

(511)

11 Kotlovi i kamini na pelet i čvrsto gorivo, dijelovi za kotlove, radijatori, konvektori, toplotne pumpe, ploče za grijanje, roštilji, razdjelnici i skretnice za grijanje, ormari za grijanje, dimovodi, instalacije za grijanje, oprema za grijanje, aparati za osvjetljavanje, grijanje, proizvodnju pare, kuhanje, hlađenje, sušenje, ventilaciju, snabdijevanje vodom i za sanitarne svrhe.;

20 Namještaj, metalni namještaj, namještaj za kampovanje, ramovi kreveta, stalke za puške, stalaže, police, ormari za oružje, garderoberi, ormari za hidrante, poštanski ormari, ormari za PP aparate, elektro ormari, kablovski ormari, ormari za prvu pomoć.;

35 Nabava, izlaganje, reklamiranje, oglašavanje i prodaja roba i materijala kao što su instalacije za distribuciju tekućina, sanitarne instalacije, oprema za grijanje, ventilaciju ili klimatizaciju, kruta goriva, elektro oprema, rasvjetni uređaji, namještaj, alati i sitne metalna roba, građevine i građevinski elementi, na veliko i malo; usluge uvoza i izvoza.;

37 Građevinsko konstruisanje, popravljavanje, instalacione usluge molera, vodoinstalatera, instalatera grijanja.;

39 Transportne usluge, pakovanje i skladištenje robe, špeditorske usluge, usluge skladištenja i čuvanja robe, usluge vezane za najam transportnih vozila.;

40 Obradivanje materijala; usluge mehaničke i hemijske obrade materijala, sječenje, oblikovanje, savijanje, rolovanje, zavarivanje, farbanje, plastifikacija.

(111) **BAZ2426127** (181) 19/07/2034

(210) BAZ2426127A (220) 19/07/2024

(151) 13/06/2025

(732) **Violeta d.o.o.,**

**Stjepana Radića 21, 88340 Grude, BA**

(540)

**CORSPACK**

(511)

16 Papir; poster; reklamni panoi od papira ili karton; slike; tiskani materijal; umetnute karte sa prstenovima; blokovi uredski materijal; karton; kartonske kutije za šešire; tube od kartona; ambalaža za papirne ili kartonske boce.

(111) **BAZ2426129** (181) 22/07/2034

(210) BAZ2426129A (220) 22/07/2024

(151) 01/08/2025

(732) **Feal d.o.o. Široki Brijeg,**

**Trnska cesta br. 146, Široki Brijeg 88220, BA**

(740) Zajednički odvjetnički ured Barbarić & Bevanda

(591) crna

(540)

**45 MILL**

(531) 27.5,27.7

(511)

6 Obični metali i njihove legure, rude; metalni građevinski i konstrukcijski materijali; metalne prenosive konstrukcije; neelektrični kabeli i žice od običnog metala; mali artikli željezarije; metalni spremnici za skladištenje ili prijevoz; aluminijski profili, metalne konstrukcije i njihovi dijelovi, metalne viseće fasade, spuštene stropovi i podignuti podovi; metalni okovi; metalni montažni objekti i njihovi dijelovi; metalne armature za prozore, metalni okovi za prozore, metalni graničnici za prozore, metalni prozorski kapci, metalni graničnici za vrata, metalni kvake, metalni okovi za vrata, metalni okviri vrata, metalne šarke, metalna vrata, metalna ulazna vrata u zgrade, metalni prozori, metalne pregrade; metalne građevinske stolarije.

(111) **BAZ2426130** (181) 22/07/2034  
 (210) BAZ2426130A (220) 22/07/2024  
 (151) 31/07/2025

(732) **Feal d.o.o. Široki Brijeg,**  
**Trnska cesta br. 146, Široki Brijeg**  
**88220, BA**

(740) Zajednički odvjetnički ured Barbarić & Bevanda

(591) crna

(540)

# 45 DALMO

(531) 27.5,27.7

(511)

6 Obični metali i njihove legure, rude; metalni građevinski i konstrukcijski materijali; metalne prenosive konstrukcije; neelektrični kabeli i žice od običnog metala; mali artikli željezarije; metalni spremnici za skladištenje ili prijevoz; aluminijski profili, metalne konstrukcije i njihovi dijelovi, metalne viseće fasade, spuštene stropovi i podignuti podovi; metalni okovi; metalni montažni objekti i njihovi dijelovi; metalne armature za prozore, metalni okovi za prozore, metalni graničnici za prozore, metalni prozorski kapci, metalni graničnici za vrata, metalni kvake, metalni okovi za vrata, metalni okviri vrata, metalne šarke, metalna vrata, metalna ulazna vrata u zgrade, metalni prozori, metalne pregrade; metalne građevinske stolarije.

(111) **BAZ2426131** (181) 22/07/2034

(210) BAZ2426131A (220) 22/07/2024

(151) 31/07/2025

(732) **Feal d.o.o. Široki Brijeg,**

**Trnska cesta br. 146, Široki Brijeg**  
**88220, BA**

(740) Zajednički odvjetnički ured Barbarić & Bevanda

(591) crna

(540)

# INOWA

(531) 27.5

(511)

6 Obični metali i njihove legure, rude; metalni građevinski i konstrukcijski materijali; metalne prenosive konstrukcije; neelektrični kabeli i žice od običnog metala; mali artikli željezarije; metalni spremnici za skladištenje ili prijevoz;

aluminijski profili, metalne konstrukcije i njihovi dijelovi, metalne viseće fasade, spuštene stropovi i podignuti podovi; metalni okovi; metalni montažni objekti i njihovi dijelovi; metalne armature za prozore, metalni okovi za prozore, metalni graničnici za vrata, metalni kvake, metalni okovi za vrata, metalni okviri vrata, metalne šarke, metalna vrata, metalna ulazna vrata u zgrade, metalni prozori, metalne pregrade; metalne građevinske stolarije.

(111) **BAZ2426139** (181) 22/07/2034

(210) BAZ2426139A (220) 22/07/2024

(151) 13/06/2025

(732) **Capital media d.o.o. Banja Luka, Ulica**  
**Jovana Dučića broj 52, 78000 Banja**  
**Luka, BA**

(740) Đorđe Knežević

(540)

# CAPITAL

(511)

16 Papir i karton; štampane stvari; knjigovezački materijal; fotografije; kancelarijski materijal i kancelarijski pribor, osim namještaja; ljepila za kancelarijske i kućne potrebe; materijali za crtanje i materijali za umjetnike; kistovi; materijali za obuku i nastavu; plastični omotači, folije i kese za umotavanje i pakovanje; štamparska slova, klišeji.;

35 Oglašavanje; vođenje, organizovanje i upravljanje poslovanjem; kancelarijski poslovi.;

38 Telekomunikacije.;

41 Obrazovanje; obuka; razonoda; sportske i kulturne aktivnosti.;

42 Naučne i tehnološke usluge, kao i usluge istraživanja i projektovanja u vezi sa njima; usluge industrijskih analiza, industrijskog istraživanja i industrijskog dizajna; usluge kontrole kvaliteta i autentifikacije; projektovanje i razvoj računarskog hardvera i softvera.

(111) **BAZ2426140** (181) 22/07/2034  
 (210) BAZ2426140A (220) 22/07/2024  
 (151) 13/06/2025  
 (732) **Capital media d.o.o. Banja Luka, Ulica Jovana Dučića broj 52, 78000 Banja Luka, BA**  
 (740) Đorđe Knežević  
 (540)

INFORMACIJA JE  
**Capital**

(531) 27.5

(511)

16 Papir i karton; štampane stvari; knjigovezački materijal; fotografije; kancelarijski materijal i kancelarijski pribor, osim namještaja; ljepila za kancelarijske i kućne potrebe; materijali za crtanje i materijali za umjetnike; kistovi; materijali za obuku i nastavu; plastični omotači, folije i kese za umotavanje i pakovanje; štamparska slova, klišei.;

35 Oglašavanje; vođenje, organizovanje i upravljanje poslovanjem; kancelarijski poslovi.;

38 Telekomunikacije.;

41 Obrazovanje; obuka; razonoda; sportske i kulturne aktivnosti.;

42 Naučne i tehnološke usluge, kao i usluge istraživanja i projektovanja u vezi sa njima; usluge industrijskih analiza, industrijskog istraživanja i industrijskog dizajna; usluge kontrole kvaliteta i autentifikacije; projektovanje i razvoj računarskog hardvera i softvera.

(111) **BAZ2426143** (181) 29/07/2034  
 (210) BAZ2426143A (220) 29/07/2024  
 (151) 16/07/2025  
 (732) **BGP Products Operations GmbH, Turmstrasse 24, 6312 Steinhausen, CH**  
 (740) "Živko Mijatović & Partners" d.o.o.  
 (540)

**DIBAGLEP**

(511)

5 Farmaceutski preparati; dijetetski dodaci; dodaci ishrani; farmaceutski preparati za prevenciju i liječenje dijabetičkih stanja; anti-dijabetički proizvodi.

(111) **BAZ2426144** (181) 30/07/2034  
 (210) BAZ2426144A (220) 30/07/2024  
 (151) 04/07/2025  
 (732) **"Euro Food" d.o.o. Sarajevo, Džemala Bijedića 162, Sarajevo, BA**  
 (591) plava, zelena, žuta, bijela  
 (540)



(531) 3.4,6.19,8.3,27.5,29.1

(511)

29 Mlijeko i proizvodi od mlijeka-praškasti proizvodi, mliječni substitut.;

30 Kafa, čaj, kakao i njihove zamjene; riža, tjestenina i rezanci; tapioka i sago; brašno i pripravci od žitarica; kruh, peciva i slastice; čokolada; sladoled, sorbeti i drugi jestivi sladoledi; šećer, med, melasa; kvasac, prašak za pecivo; sol, začini, začini, konzervirano bilje; ocat, umaci i drugi začini; led (smrznuta voda).;

40 Obrada materijala; recikliranje otpada i smeća; pročišćavanje zraka i obrada vode; usluge tiskanja; čuvanje hrane i pića. Obrada i prerada prehrambenih proizvoda, na primjer, drobljenje voća, mljevenje brašna, konzerviranje hrane i pića, dimljenje hrane, zamrzavanje hrane.

- (111) **BAZ2426145** (181) 30/07/2034  
 (210) BAZ2426145A (220) 30/07/2024  
 (151) 04/07/2025  
 (732) **“Euro Food” d.o.o. Sarajevo, Džemala Bijedića 162, Sarajevo, BA**  
 (591) plava, zelena, žuta, bijela  
 (540)



- (531) 3.4,6.19,8.3,27.5,29.1  
 (511)

29 Mlijeko i proizvodi od mlijeka-praškasti proizvodi, mliječni substitut.;

30 Kafa, čaj, kakao i njihove zamjene; riža, tjestenina i rezanci; tapioka i sago; brašno i pripravci od žitarica; kruh, peciva i slastice; čokolada; sladoled, sorbeti i drugi jestivi sladoledi; šećer, med, melasa; kvasac, prašak za pecivo; sol, začini, začini, konzervirano bilje; ocat, umaci i drugi začini; led (smrznuta voda).;

40 Obrada materijala; recikliranje otpada i smeća; pročišćavanje zraka i obrada vode; usluge tiskanja; čuvanje hrane i pića. Obrada i prerada prehrambenih proizvoda, na primjer, drobljenje voća, mljevenje brašna, konzerviranje hrane i pića, dimljenje hrane, zamrzavanje hrane.

- (111) **BAZ2426146** (181) 30/07/2034  
 (210) BAZ2426146A (220) 30/07/2024  
 (151) 04/07/2025  
 (732) **“Euro Food” d.o.o. Sarajevo, Džemala Bijedića 162, Sarajevo, BA**  
 (591) plava, zelena, žuta, bijela  
 (540)



- (531) 3.4,6.19,8.3,27.5,29.1

(511)

29 Mlijeko i proizvodi od mlijeka-praškasti proizvodi, mliječni substitut.;

30 Kafa, čaj, kakao i njihove zamjene; riža, tjestenina i rezanci; tapioka i sago; brašno i pripravci od žitarica; kruh, peciva i slastice; čokolada; sladoled, sorbeti i drugi jestivi sladoledi; šećer, med, melasa; kvasac, prašak za pecivo; sol, začini, začini, konzervirano bilje; ocat, umaci i drugi začini; led (smrznuta voda).;

40 Obrada materijala; recikliranje otpada i smeća; pročišćavanje zraka i obrada vode; usluge tiskanja; čuvanje hrane i pića. Obrada i prerada prehrambenih proizvoda, na primjer, drobljenje voća, mljevenje brašna, konzerviranje hrane i pića, dimljenje hrane, zamrzavanje hrane.

- (111) **BAZ2426147** (181) 30/07/2034  
 (210) BAZ2426147A (220) 30/07/2024  
 (151) 04/07/2025  
 (732) **“Euro Food” d.o.o. Sarajevo, Džemala Bijedića 162, Sarajevo, BA**  
 (591) plava, zelena, žuta, bijela  
 (540)



- (531) 3.4,6.19,8.3,27.5,29.1

(511)

29 Mlijeko i proizvodi od mlijeka-praškasti proizvodi, mliječni substitut.;

30 Kafa, čaj, kakao i njihove zamjene; riža, tjestenina i rezanci; tapioka i sago; brašno i pripravci od žitarica; kruh, peciva i slastice; čokolada; sladoled, sorbeti i drugi jestivi sladoledi; šećer, med, melasa; kvasac, prašak za pecivo; sol, začini, začini, konzervirano bilje; ocat, umaci i drugi začini; led (smrznuta voda).;

35 Oglašavanje; poslovno upravljanje, organizacija i administracija; uredske funkcije. Što uključuje uglavnom usluge koje uključuju poslovno upravljanje, rad, organizaciju i administraciju trgovačkog ili industrijskog poduzeća, kao i usluge oglašavanja, marketinga i promocije.;

40 Obrada materijala; recikliranje otpada i smeća; pročišćavanje zraka i obrada vode; usluge tiskanja; čuvanje hrane i pića. Obrada i prerada prehrambenih proizvoda, na primjer, drobljenje voća, mljevenje brašna, konzerviranje hrane i pića, dimljenje hrane, zamrzavanje hrane.

(111) **BAZ2426149** (181) 30/07/2034  
 (210) BAZ2426149A (220) 30/07/2024  
 (151) 08/07/2025  
 (732) **Yimor d.o.o.,**

**Stjepana Radića 22, 76233 Domaljevac,  
 BA**

(740) Dragan Mićunović  
 (540)



(531) 26.1,26.11,27.5

(511)

30 Sladoled, sladoledni proizvodi.

(111) **BAZ2426150** (181) 30/07/2034  
 (210) BAZ2426150A (220) 30/07/2024  
 (151) 08/07/2025  
 (732) **Yimor d.o.o.,**

**Stjepana Radića 22, 76233 Domaljevac,  
 BA**

(740) Dragan Mićunović  
 (540)



(531) 19.1,26.1,27.5

(511)

30 Sladoled, sladoledni proizvodi.

(111) **BAZ2426151** (181) 30/07/2034  
 (210) BAZ2426151A (220) 30/07/2024  
 (151) 08/07/2025  
 (732) **Yimor d.o.o.,**

**Stjepana Radića 22, 76233 Domaljevac,  
 BA**

(740) Dragan Mićunović  
 (540)



(531) 1.15,8.1,24.17,27.1,27.5

(511)

30 Sladoled, sladoledni proizvodi.

(111) **BAZ2426152** (181) 30/07/2034  
 (210) BAZ2426152A (220) 30/07/2024  
 (151) 08/07/2025  
 (732) **Yimor d.o.o.,**

**Stjepana Radića 22, 76233 Domaljevac,  
 BA**

(740) Dragan Mićunović  
 (540)



(531) 1.15,26.11,27.5

(511)

30 Sladoled, sladoledni proizvodi.

(111) **BAZ2426153** (181) 30/07/2034  
 (210) BAZ2426153A (220) 30/07/2024  
 (151) 09/07/2025  
 (732) **Yimor d.o.o.,**  
**Stjepana Radića 22, 76233 Domaljevac,**  
**BA**  
 (740) Dragan Mićunović  
 (540)

*Repetito*

(531) 27.5  
 (511)  
 30 Sladoled, sladoledni proizvodi.

(111) **BAZ2426155** (181) 30/07/2034  
 (210) BAZ2426155A (220) 30/07/2024  
 (151) 04/07/2025  
 (732) **TAHIR HAMZIĆ,**  
**Braće Begić br. 20, Sarajevo, BA**  
 (591) žuta, crna  
 (540)

**ZICER**

(531) 26.4,27.5,29.1  
 (511)

35 Oglašavanje; vođenje poslova; poslovno upravljanje; kancelarijski poslovi; oglašavanje o prodaji, kupovini, zamjeni, pružanju usluga kao i usluge reklame i propagande drugih subjekata (pravna lica, prodavači, pružatelji usluga, hoteljeri i dr.), putem oglasnika kojeg će se korisnici prodavati i kupovati: nekretnine, vozila, elektronsku opremu i računare, odjevne predmete, sportske rekvizite, opremu za vrt, umjetnine i rekvizite, muzičke instrumente, auto dijelove, građevinski materijal, pružati usluge.

(111) **BAZ2426156** (181) 31/07/2034  
 (210) BAZ2426156A (220) 31/07/2024  
 (151) 10/07/2025  
 (732) **Sandoz AG,**  
**Viaduktstrasse 3, 4051 Basel, CH**  
 (740) MSA IP  
 (540)

**TEFINE**

(511)  
 5 Farmaceutski preparati, naime preparati protiv gljivica.

(111) **BAZ2426157** (181) 31/07/2034  
 (210) BAZ2426157A (220) 31/07/2024  
 (151) 11/07/2025  
 (732) **NOBEL LIJEK d.o.o.,**  
**Hasiba Brankovića 9, 71000 Sarajevo,**  
**BA**  
 (740) STAM d.o.o.  
 (540)

**NBL Probiotic  
 Comfort**

(511)

3 Nemedicinska kozmetika i toaletni preparati; nemedicinski preparati za njegu zubi; parfumerijski proizvodi, esencijalna ulja; preparati za bijeljenje i ostale tvari za pranje rublja; preparati za čišćenje, poliranje, odmašćivanje i struganje.;

5 Farmaceutski pripravci/proizvodi, otopina morske vode/pripravak za farmaceutsku upotrebu, otopina morske vode; pripravak za ublažavanje začepljenja nosne šupljine i paranazalnih sinusa, otopina morske vode/pripravak za usnu šupljinu i ždrijelo, otopina morske vode/pripravak za vanjsko uho, sanitarni preparati za medicinsku upotrebu, dijetalna hrana i tvari prilagođene za farmaceutsku upotrebu, dodaci prehrani za ljude.;

10 Hirurški, medicinski, zubarski i veterinarski aparati i instrumenti, umjetni udovi, oči i zubi; ortopedski proizvodi; pribor za šivanje rana; terapijski uređaji i pomagala prilagođeni osobama s invaliditetom; masažni uređaji; naprave, uređaji i proizvodi za dojenje; naprave, uređaji i proizvodi za seksualnu aktivnost.

(111) **BAZ2426158** (181) 31/07/2034  
 (210) BAZ2426158A (220) 31/07/2024  
 (151) 11/07/2025  
 (732) **NOBEL LIJEK d.o.o.,**

**Hasiba Brankovića 9, 71000 Sarajevo,  
 BA**

(740) STAM d.o.o.  
 (540)

## Dasatab

(511)

5 Farmaceutski pripravci/proizvodi, otopina morske vode/pripravak za farmaceutsku upotrebu, otopina morske vode; pripravak za ublažavanje začepljenja nosne šupljine i paranazalnih sinusa, otopina morske vode/pripravak za usnu šupljinu i ždrijelo, otopina morske vode/pripravak za vanjsko uho, sanitarni preparati za medicinsku upotrebu, dijetalna hrana i tvari prilagođene za farmaceutsku upotrebu, dodaci prehrani za ljude.

(111) **BAZ2426159** (181) 31/07/2034  
 (210) BAZ2426159A (220) 31/07/2024  
 (151) 11/07/2025  
 (732) **NOBEL LIJEK d.o.o.,**

**Hasiba Brankovića 9, 71000 Sarajevo,  
 BA**

(740) STAM d.o.o.  
 (540)

## NBL Glucosamine Chondroitin Advanced

(511)

3 Nemedicinska kozmetika i toaletni preparati; nemedicinski preparati za njegu zubi; parfumerijski proizvodi, esencijalna ulja; preparati za bijeljenje i ostale tvari za pranje rublja; preparati za čišćenje, poliranje, odmašćivanje i struganje.;

5 Farmaceutski pripravci/proizvodi, otopina morske vode/pripravak za farmaceutsku upotrebu, otopina morske vode; pripravak za ublažavanje začepljenja nosne šupljine i paranazalnih sinusa, otopina morske vode/pripravak za usnu šupljinu i ždrijelo, otopina morske vode/pripravak za vanjsko uho, sanitarni preparati za medicinsku upotrebu, dijetalna hrana i tvari prilagođene za farmaceutsku upotrebu, dodaci prehrani za ljude.;

10 Hirurški, medicinski, zubarski i veterinarski aparati i instrumenti, umjetni udovi, oči i zubi; ortopedski proizvodi; pribor za šivanje rana; terapijski uređaji i pomagala prilagođeni osobama s invaliditetom; masažni uređaji; naprave, uređaji i proizvodi za dojenje; naprave, uređaji i proizvodi za seksualnu aktivnost.

(111) **BAZ2426161** (181) 01/08/2034  
 (210) BAZ2426161A (220) 01/08/2024  
 (151) 11/07/2025  
 (300) 98/386,896

01/02/2024

US

(732) **PTC Therapeutics, Inc.,**

**500 Warren Corporate Center Drive,  
 Warren, NJ 07059, US**

(740) DR DIANA PROTIĆ TKALČIĆ &  
 PARTNERS d.o.o.

(540)

## APERLURI

(511)

5 Farmaceutski preparati za liječenje genetskih poremećaja.

(111) **BAZ2426162** (181) 01/08/2034  
 (210) BAZ2426162A (220) 01/08/2024  
 (151) 18/07/2025  
 (732) **Pfizer Inc.,**

**66 Hudson Boulevard East, 10001-  
 2192 New York, NY, US**

(740) PETOŠEVIĆ d.o.o.  
 (540)

## HYMPAVZI

(511)

5 Farmaceutski i veterinarski preparati; sanitarni preparati za medicinske svrhe; dijetetska hrana i supstance prilagođene za medicinsku ili veterinarsku upotrebu, hrana za bebe; dijetetski dodaci za ljude i životinje; flasteri, materijali za previjanje; materijali za plombiranje zuba, zubarska smola; dezinfekciona sredstva; preparati za uništavanje štetočina; fungicidi, herbicidi.

- (111) **BAZ2426163** (181) 02/08/2034  
 (210) BAZ2426163A (220) 02/08/2024  
 (151) 15/07/2025  
 (732) **UTD "BEST" d.o.o. Travnik,**  
**Donje Putičevo bb, 72280 Travnik, BA**  
 (740) Adi Krdžalić  
 (591) žuta, nijanse žute, plava  
 (540)



- (531) 26.1,27.5,29.1  
 (511)

5 Dezinfekcijski sapuni; Dnevni higijenski ulošci; Farmaceutski proizvodi i pripravci protiv suhe kože uzrokovane trudnoćom; Higijenske gaćice; Higijenski taponi; Higijenski ulošci; Pojasevi za higijenske uloške; Celulozne ili papirne pelene za bebe; Dječje pelene za plivanje; Gaćice s pelenama za osobe s inkontinencijom; Jednokratne dječje gaćice za odvikavanje od pelena; Jednokratne gaće od papira za odvikavanje od pelena za malu djecu; Jednokratne gaćice od celuloze za odvikavanje od pelena; Jednokratne gaćice od celuloze za pridržavanje bebinih pelena; Jednokratne gaćice za odvikavanje od pelena (pelene); Jednokratne gaćice od papira za pridržavanje bebinih pelena; Jednokratne gaćice za odvikavanje od pelena, od papira ili celuloze; Jednokratne gaćice za pelene za bebe; Jednokratne papirne zaštitne gaćice za bebe; Jednokratne pelene; Jednokratne pelene od celuloze za inkontinenciju; Jednokratne pelene od papira za inkontinenciju; Jednokratne pelene za inkontinenciju; Jednokratne pelene za odrasle; Jednokratne pelene za plivanje za djecu i bebe; Jednokratne pelene za plivanje za dojenčad; Jednokratne zaštitne gaćice od celuloze za bebe; Jednokratni podlošci od celuloze za pelene; Jednokratni ulošci za pelene; Jednokratni ulošci za pelene za dojenčad; Jednokratni ulošci za pelene za inkontinenciju; Nepromoćive gaćice-pelene za bebe; Oblikovane pelene od celuloze za bebe; Oblikovane pelene od papira za bebe; Odjeća za inkontinenciju; Papirne pelene; Papirne podloge za pelene; Pelene od celuloze; Pelene od papira i celuloze za bebe, jednokratne; Pelene od papira za osobe s inkontinencijom; Pelene za bebe; Pelene za odrasle; Podstave pelena od celuloze za osobe s inkontinencijom; Podstave pelena od papira za osobe s inkontinencijom; Trokutaste pelene [papirne] za bebe; Ulošci za osobe s inkontinencijom; Upijajuće gaćice za inkontinenciju; Zaštitne gaćice za novorođenčad; Jednokratni ulošci za inkontinenciju; Pelene za inkontinenciju; Upijajući higijenski proizvodi; Higijenski pripravci i proizvodi.;

16 Maramice od papira za uklanjanje šminke; Celulozne maramice; Celulozni nadstolnjaci; Folije od papira ili

plastike za održavanje vlage [za pakiranje hrane]; Gruba papirna maramica [za kozmetičku uporabu]; Higijenski papirni ručnici za ruke; Jednokratne salvete; Kartonski stolni podlošci; Kartonski stolni podmetači; Kuhinjske role [papir]; Maramice od papira; Papir (Toaletni); Papir za salvete; Papirne maramice za kozmetičku uporabu; Papirne navlake za WC daske; Papirne obloge za kante; Papirne podloge za mijenjanje pelena; Papirne podloge za toaletne daske; Papirne stolne dekoracije; Papirne vrećice za otpad [za kućanske potrebe]; Papirni brisači; Papirni nadstolnjaci; Papirni podlošci; Papirni ručnici za lice; Papirni ručnici za ruke; Papirni stolni ubrusi; Papirni stolnjaci; Role toalet papira; Stolno rublje od papira; Ubrusi od celuloze za kozmetičke potrebe; Ubrusi od celuloze za kućanske potrebe; Ubrusi od papira; Ubrusi od papira za kućanske potrebe; Ubrusi od papira za skidanje šminke; Vrećice za kuhanje u mikrovalnim pećnicama; Džepne papirne maramice. ;

21 Dispensori salveta; Dispenseri higijenskog papira u roli; Držači higijenskog papira [napravnice]; Držači sapuna [naprave za izdavanje sapuna]; Držači sapuna za ruke; Držači za gel za tuširanje; Držači za maramice za lice; Držači za papirne ručnike; Držači za papirne ubruse [osim učvršćenih]; Držači za sapun; Držači za sapun za ruke; Držači za sredstva za njegu tijela i uljepšavanje; Držači za sredstav za pranje tijela; Držači za toaletni papir (osim učvršćenih).

- (111) **BAZ2426164** (181) 02/08/2034  
 (210) BAZ2426164A (220) 02/08/2024  
 (151) 15/07/2025  
 (732) **UTD "BEST" d.o.o. Travnik,**  
**Donje Putičevo bb, 72280 Travnik, BA**  
 (740) Adi Krdžalić  
 (591) tirkizno zelena, plava  
 (540)



- (531) 26.1,27.5,29.1  
 (511)

5 Dezinfekcijski sapuni; Dnevni higijenski ulošci; Farmaceutski proizvodi i pripravci protiv suhe kože uzrokovane trudnoćom; Higijenske gaćice; Higijenski taponi; Higijenski ulošci; Pojasevi za higijenske uloške; Celulozne ili papirne pelene za bebe; Dječje pelene za plivanje; Gaćice s pelenama za osobe s inkontinencijom; Jednokratne dječje gaćice za odvikavanje od pelena; Jednokratne gaće od papira za odvikavanje od pelena za malu djecu; Jednokratne gaćice od celuloze za odvikavanje od pelena; Jednokratne gaćice od celuloze za pridržavanje

bebinih pelena; Jednokratne gaćice za odvikavanje od pelena (pelene); Jednokratne gaćice od papira za pridržavanje bebinih pelena; Jednokratne gaćice za odvikavanje od pelena, od papira ili celuloze; Jednokratne gaćice za pelene za bebe; Jednokratne papirne zaštitne gaćice za bebe; Jednokratne pelene; Jednokratne pelene od celuloze za inkontinenciju; Jednokratne pelene od papira za inkontinenciju; Jednokratne pelene za inkontinenciju; Jednokratne pelene za odrasle; Jednokratne pelene za plivanje za djecu i bebe; Jednokratne pelene za plivanje za dojenčad; Jednokratne zaštitne gaćice od celuloze za bebe; Jednokratni podlošci od celuloze za pelene; Jednokratni ulošci za pelene; Jednokratni ulošci za pelene za dojenčad; Jednokratni ulošci za pelene za inkontinenciju; Nepromoćive gaćice-pelene za bebe; Oblikovane pelene od celuloze za bebe; Oblikovane pelene od papira za bebe; Odjeća za inkontinenciju; Papirnate pelene; Papirnate podloge za pelene; Pelene od celuloze; Pelene od papira i celuloze za bebe, jednokratne; Pelene od papira za osobe s inkontinencijom; Pelene za bebe; Pelene za odrasle; Podstave pelena od celuloze za osobe s inkontinencijom; Podstave pelena od papir za osobe s inkontinencijom; Trokutaste pelene [papirnate] za bebe; Ulošci za osobe s inkontinencijom; Upijajuće gaćice za inkontinenciju; Zaštitne gaćice za novorođenčad; Jednokratni ulošci za inkontinenciju; Pelene za inkontinenciju; Upijajući higijenski proizvodi; Higijenski pripravnici i proizvodi.;

16 Maramice od papira za uklanjanje šminke; Celulozne maramice; Celulozni nadstolnjaci; Folije od papira ili plastike za održavanje vlage [za pakiranje hrane]; Gruba papirnata maramica [za kozmetičku uporabu]; Higijenski papirnati ručnici za ruke; Jednokratne salvete; Kartonski stolni podlošci; Kartonski stolni podmetači; Kuhinjske role [papir]; Maramice od papira; Papir (Toaletni ); Papir za salvete; Papirnate maramice za kozmetičku uporabu; Papirnate navlake za WC daske; Papirnate obloge za kante; Papirnate podloge za mijenjanje pelena; Papirnate podloge za toaletne daske; Papirnate stolne dekoracije; Papirnate vrećice za otpad [za kućanske potrebe]; Papirnati brisači; Papirnati nadstolnjaci; Papirnati podlošci; Papirnati ručnici za lice; Papirnati ručnici za ruke; Papirnati stolni ubrusi; Papirnati stolnjaci; Role toalet papira; Stolno rublje od papira; Ubrusi od celuloze za kozmetičke potrebe; Ubrusi od celuloze za kućanske potrebe; Ubrusi od papira; Ubrusi od papira za kućanske potrebe; Ubrusi od papira za skidanje šminke; Vrećice za kuhanje u mikrovalnim pećnicama; Džepne papirnate maramice.;

21 Dispensori salveta; Dispensed higijenskog papira u roli; Držači higijenskog papira [napravnice]; Držači sapuna [naprave za izdavanje sapuna]; Držači sapuna za ruke; Držači za gel za tuširanje; Držači za maramice za lice; Držači za papirnate ručnike; Držači za papirnate ubruse [osim učvršćenih]; Držači za sapun; Držači za sapun za ruke; Držači za sredstva za njegu tijela i uljepšavanje; Držači za sredstvo za pranje tijela; Držači za toaletni papir (osim učvršćenih).

(111) **BAZ2426167** (181) 06/08/2034  
 (210) BAZ2426167A (220) 06/08/2024  
 (151) 15/07/2025  
 (732) **City Mobil d.o.o.,**  
**Ul. Beogradska 25, Bijeljina 76300, BA**  
 (540)

**APL**  
**Apollo Power**

(531) 27.5

(511)

9 Termostati.;

11 Klima uređaji, ventilatori, pumpe za vodu, toplotne pumpe, fan coil, konvektori.

(111) **BAZ2426170** (181) 07/08/2034  
 (210) BAZ2426170A (220) 07/08/2024  
 (151) 10/07/2025  
 (732) **Yimor d.o.o.,**

**Stjepana Radića 22, 76233 Domaljevac, BA**

(740) Dragan Mićunović

(591) crna, zelena

(540)

**BAS**  
**NAŠ**

(531) 24.17,27.5

(511)

3 Preparati za bijeljenje i ostale tvari za pranje rublja; preparati za čišćenje, poliranje, odmaščivanje i struganje; sapuni; parfimerijski proizvodi, eterična ulja, kozmetički proizvodi, losioni za kosu; proizvodi za njegu zubi.;

11 Uređaji za rasvjetu, grijanje, proizvodnju pare, kuhanje,

hlađenje, sušenje, ventilaciju, vodoopskrbu i sanitarna oprema.;

21 Pribor i posuđe za kućanstvo ili za kuhinju); češljevi i spužve; četke (osim kistova); materijali za četke; pribor za čišćenje; čelična vuna; sirovo ili poluobrađeno staklo (osim građevinskog stakla); stakleni, porculanski i keramički proizvodi.;

28 Igre i igračke; gimnastički i sportski predmeti koji nisu obuhvaćeni drugim razredima; ukrasi za božićna drvca.;

29 Meso, riba, perad i divljač; mesni ekstrakti; konzervirano, zamrznuto, sušeno i kuhano voće i povrće; hladetina (želei), džemovi, kompoti; jaja, mlijeko i mliječni proizvodi; jestiva ulja i masti.;

30 Kava, čaj, kakaoi umjetna kava; riža; tapioka i sago; brašno i proizvodi od žitarica, kruh, kolači i slastice; sladoledi; šećer, med, sirup od melase; kvasac, prašak za dizanje; sol; senf; ocat, umaci (začini); začini; led.;

31 Poljoprivredni, hortikulturni i šumarski proizvodi; žive životinje; svježe voće i povrće; prirodne biljke i cvijeće; hrana za životinje; slad; sirove i neprerađene žitarice i sjemenke.;

32 Pivo; mineralne i gazirane vode te ostala bezalkoholna pića; voćni napici i voćni sokovi; sirupi i ostali preparati za pripremanje napitaka.;

33 Alkoholna pića (osim piva).

(111) **BAZ2426171** (181) 07/08/2034

(210) BAZ2426171A (220) 07/08/2024

(151) 10/07/2025

(732) **Yimor d.o.o.,**

**Stjepana Radića 22, 76233 Domaljevac,  
BA**

(740) Dragan Mićunović

(591) crna, zelena

(540)



(531) 24.17,26.11,27.5,29.1

(511)

3 Preparati za bijeljenje i ostale tvari za pranje rublja; preparati za čišćenje, poliranje, odmašćivanje i struganje; sapuni; parfimerijski proizvodi, eterična ulja, kozmetički proizvodi, losioni za kosu; proizvodi za njegu zubi.;

11 Uređaji za rasvjetu, grijanje, proizvodnju pare, kuhanje,

hlađenje, sušenje, ventilaciju, vodoopskrbu i sanitarna oprema.;

21 Pribor i posuđe za kućanstvo ili za kuhinju); češljevi i spužve; četke (osim kistova); materijali za četke; pribor za čišćenje; čelična vuna; sirovo ili poluobrađeno staklo (osim građevinskog stakla); stakleni, porculanski i keramički proizvodi.;

28 Igre i igračke; gimnastički i sportski predmeti koji nisu obuhvaćeni drugim razredima; ukrasi za božićna drvca.;

29 Meso, riba, perad i divljač; mesni ekstrakti; konzervirano, zamrznuto, sušeno i kuhano voće i povrće; hladetina (želei), džemovi, kompoti; jaja, mlijeko i mliječni proizvodi; jestiva ulja i masti.;

30 Kava, čaj, kakaoi umjetna kava; riža; tapioka i sago; brašno i proizvodi od žitarica, kruh, kolači i slastice; sladoledi; šećer, med, sirup od melase; kvasac, prašak za dizanje; sol; senf; ocat, umaci (začini); začini; led.;

31 Poljoprivredni, hortikulturni i šumarski proizvodi; žive životinje; svježe voće i povrće; prirodne biljke i cvijeće; hrana za životinje; slad; sirove i neprerađene žitarice i sjemenke.;

32 Pivo; mineralne i gazirane vode te ostala bezalkoholna pića; voćni napici i voćni sokovi; sirupi i ostali preparati za pripremanje napitaka.;

33 Alkoholna pića (osim piva).

(111) **BAZ2426172** (181) 07/08/2034

(210) BAZ2426172A (220) 07/08/2024

(151) 11/07/2025

(732) **Ivanković-Lijanović Josip,**

**Trnska cesta 173, 88220 Široki Brijeg,  
BA**

(740) DR DIANA PROTIĆ TKALČIĆ &  
PARTNERS d.o.o.

(540)

**N.T.**

(511)

9 Audiovizuelni uređaji i oprema; uređaji i oprema za informacionu tehnologiju; televizori; mobiteli; laptopi; digitalni tableti.;

11 Uređaji za rasvjetu, grijanje, hlađenje, proizvodnju pare, kuhanje, sušenje, ventilaciju, vodoopskrbu i sanitarna oprema.;

12 Električna vozila; električni uređaji za kretanje po zemlji, po vodi ili po zraku; električna vozila za prevoz putnika i tereta; električni automobili; električni autobusi; električni kamioni.

(111) **BAZ2426174** (181) 08/08/2034  
 (210) BAZ2426174A (220) 08/08/2024  
 (151) 15/07/2025  
 (732) **CHANGSHA SINOCARE INC.,**  
**No.265 Guyuan Road, Hi-Tech Zone,**  
**Changsha 410205, CN**  
 (740) "LINEA SERVICES" d.o.o. Sarajevo  
 (540)



(531) 27.5

(511)

5 Lijekovi za ljudsku upotrebu; pamuk (vata) za medicinske potrebe; štapići od vate za medicinske potrebe; sredstva za dezinfekciju impregnirana u maramicama; kutije za prvu pomoć; dezinfekcijske maramice; flasteri; upijajuća pamučna vata; antiseptični pamuk; medicinske obloge za rane.;

9 Snimljeni računarski operativni programi; monitori [računarski programi]; aplikacije za računarske programe, koji se mogu preuzeti; aparati za obradu podataka; automatski mjerni instrumenti; digitalni natpisi; audiovizuelni prijemnici; mjerni instrumenti; senzori; sernzori, mjerni instrumenti.;

10 Aparati za praćenje stanja dijabetičara; hipodermijske igle; mjerač hemoglobina; medicinski uređaji za analizu; inzulinske pumpice; medicinski uređaji za analizu; medicinski aparati i instrumenti; urološki aparati i instrumenti; igle za medicinske svrhe; instrumenti za uzorkovanje krvi.

(111) **BAZ2426175** (181) 09/08/2034  
 (210) BAZ2426175A (220) 09/08/2024  
 (151) 04/07/2025  
 (732) **NOVOMATIC AG,**  
**Wiener Strasse 158, 2352**  
**Gumpoldskirchen, AT**  
 (740) "MSA IP"  
 (540)

## ADMIRALBET

(511)

9 Kompjuterski hardver, posebno za mašine za igre na sreću, slot mašine [mašine za igre], terminale za video lutriju [automate za igre] sa ili bez isplate nagrada; elektronske komponente za igre na sreću; elektronski, magnetni ili biometrijski mediji za skladištenje i oprema za upravljanje uređajima za igre na sreću; softver, posebno za slot igre, za igranje igara vještine ili igara na sreću, za mašine za igre na sreću putem telekomunikacionih mreža i/ili interneta sa ili bez isplate nagrade; softver za klađenje sa ili bez isplate nagrade, posebno koristeći komunikacijske uređaje; kompjuterski hardver i/ili softver za kladionice; tokeni, tiketi i elektronski, magnetni ili biometrijski mediji i oprema za skladištenje, za upravljanje aparatima za igre na sreću. ;

28 Igre, posebno igre na sreću, kazino igre, igre za slot mašine [mašine za igre], sa ili bez isplate nagrade; slot mašine [mašine za igre]; aparati za igre na sreću sa ili bez isplate nagrade; igre i mašine za igre na sreću putem interneta ili preko telekomunikacionih mreža ili preko umreženih uređaja za igre; kućišta za mašine za igre na sreću; električni, elektronski ili elektromehanički aparati za sprovođenje igara na sreću; bingo igre, igre na sreću, video igre na sreću, umrežene ili neumrežene; mašine za igranje igara vještine ili igara na sreću. ;

41 Organizovanje igara i igara na sreću, posebno preko komunikacionih mreža; pružanje usluga onlajn igara, usluga onlajn kockanja, posebno putem softvera za igre koji se ne može preuzeti; upravljanje [organizacija] usluga igara na sreću; rukovođenje i iznajmljivanje mašina za igre na sreću i mašina za igre; pružanje usluge kazina, upravljanje kladionicama, bingo salonima i/ili kancelarijama za igre na sreću; upravljanje objektima za igre na sreću i arkadne igre i/ili onlajn internet kazinama i platformama za klađenje; usluge pružanja informacija o igrama na sreću; pružanje usluga onlajn kockanja i igara preko komunikacionih mreža.

(111) **BAZ2426176** (181) 09/08/2034  
 (210) BAZ2426176A (220) 09/08/2024  
 (151) 04/07/2025

(732) **NOVOMATIC AG,**  
**Wiener Strasse 158, 2352**  
**Gumpoldskirchen, AT**

(740) "MSA IP"

(591) bijela, žuta, tamno plava  
 (540)



(531) 26.11,27.5,29.1

(511)

9 Kompjuterski hardver, posebno za mašine za igre na sreću, slot mašine [mašine za igre], terminale za video lutriju [automate za igre] sa ili bez isplate nagrada; elektronske komponente za igre na sreću; elektronski, magnetni ili biometrijski mediji za skladištenje i oprema za upravljanje uređajima za igre na sreću; softver, posebno za slot igre, za igranje igara vještine ili igara na sreću, za mašine za igre na sreću putem telekomunikacionih mreža i/ili intemeta sa ili bez isplate nagrade; softver za klađenje sa ili bez isplate nagrade, posebno koristeći komunikacijske uređaje; kompjuterski hardver i/ili softver za kladionice; tokeni, tiketi i elektronski, magnetni ili biometrijski mediji i oprema za skladištenje, za upravljanje aparatima za igre na sreću. ;

28 Igre, posebno igre na sreću, kazino igre, igre za slot mašine [mašine za igre], sa ili bez isplate nagrade; slot mašine [mašine za igre]; aparati za igre na sreću sa ili bez isplate nagrade; igre i mašine za igre na sreću putem interneta ili preko telekomunikacionih mreža ili preko umreženih uređaja za igre; kućišta za mašine za igre na sreću; električni, elektronski ili elektromehanički aparati za sprovođenje igara na sreću; bingo igre, igre na sreću, video igre na sreću, umrežene ili neumrežene; mašine za igranje igara vještine ili igara na sreću. ;

41 Organizovanje igara i igara na sreću, posebno preko komunikacionih mreža; pružanje usluga onlajn igara, usluga onlajn kockanja, posebno putem softvera za igre koji se ne može preuzeti; upravljanje [organizacija] usluga igara na sreću; rukovođenje i iznajmljivanje mašina za igre na sreću i mašina za igre; pružanje usluge kazina, upravljanje kladionicama, bingo salonima i/ili kancelarijama za igre na sreću; upravljanje objektima za igre na sreću i arkadne igre i/ili onlajn internet kazinama i platformama za klađenje; usluge pružanja informacija o igrama na sreću; pružanje usluga onlajn kockanja i igara preko komunikacionih mreža.

(111) **BAZ2426177** (181) 09/08/2034  
 (210) BAZ2426177A (220) 09/08/2024  
 (151) 04/07/2025

(732) **NOVOMATIC AG,**  
**Wiener Strasse 158, 2352**  
**Gumpoldskirchen, AT**

(740) "MSA IP"

(591) bijela, žuta, tamno plava  
 (540)



(531) 26.4,26.11,27.5,29.1

(511)

9 Kompjuterski hardver, posebno za mašine za igre na sreću, slot mašine [mašine za igre], terminale za video lutriju [automate za igre] sa ili bez isplate nagrada; elektronske komponente za igre na sreću; elektronski, magnetni ili biometrijski mediji za skladištenje i oprema za upravljanje uređajima za igre na sreću; softver, posebno za slot igre, za igranje igara vještine ili igara na sreću, za mašine za igre na sreću putem telekomunikacionih mreža i/ili intemeta sa ili bez isplate nagrade; softver za klađenje sa ili bez isplate nagrade, posebno koristeći komunikacijske uređaje; kompjuterski hardver i/ili softver za kladionice; tokeni, tiketi i elektronski, magnetni ili biometrijski mediji i oprema za skladištenje, za upravljanje aparatima za igre na sreću. ;

28 Igre, posebno igre na sreću, kazino igre, igre za slot mašine [mašine za igre], sa ili bez isplate nagrade; slot mašine [mašine za igre]; aparati za igre na sreću sa ili bez isplate nagrade; igre i mašine za igre na sreću putem interneta ili preko telekomunikacionih mreža ili preko umreženih uređaja za igre; kućišta za mašine za igre na sreću; električni, elektronski ili elektromehanički aparati za sprovođenje igara na sreću; bingo igre, igre na sreću, video igre na sreću, umrežene ili neumrežene; mašine za igranje igara vještine ili igara na sreću. ;

41 Organizovanje igara i igara na sreću, posebno preko komunikacionih mreža; pružanje usluga onlajn igara, usluga onlajn kockanja, posebno putem softvera za igre koji se ne može preuzeti; upravljanje [organizacija] usluga igara na sreću; rukovođenje i iznajmljivanje mašina za igre na sreću i mašina za igre; pružanje usluge kazina, upravljanje kladionicama, bingo salonima i/ili kancelarijama za igre na sreću; upravljanje objektima za igre na sreću i arkadne igre i/ili onlajn internet kazinama i platformama za klađenje; usluge pružanja informacija o igrama na sreću; pružanje usluga onlajn kockanja i igara preko komunikacionih mreža.

- (111) **BAZ2426178** (181) 09/08/2034  
 (210) BAZ2426178A (220) 09/08/2024  
 (151) 04/07/2025  
 (732) **NOVOMATIC AG,**  
**Wiener Strasse 158, 2352**  
**Gumpoldskirchen, AT**  
 (740) "MSA IP"  
 (591) bijela, žuta, tamno plava  
 (540)



(531) 26.4,26.11,27.5,29.1

(511)

9 Kompjuterski hardver, posebno za mašine za igre na sreću, slot mašine [mašine za igre], terminale za video lutriju [automate za igre] sa ili bez isplate nagrada; elektronske komponente za igre na sreću; elektronski, magnetni ili biometrijski mediji za skladištenje i oprema za upravljanje uređajima za igre na sreću; softver, posebno za slot igre, za igranje igara vještine ili igara na sreću, za mašine za igre na sreću putem telekomunikacionih mreža i/ili intemeta sa ili bez isplate nagrade; softver za kladenje sa ili bez isplate nagrade, posebno koristeći komunikacijske uređaje; kompjuterski hardver i/ili softver za kladionice; tokeni, tiketi i elektronski, magnetni ili biometrijski mediji i oprema za skladištenje, za upravljanje aparatima za igre na sreću. ;

28 Igre, posebno igre na sreću, kazino igre, igre za slot mašine [mašine za igre], sa ili bez isplate nagrade; slot mašine [mašine za igre]; aparati za igre na sreću sa ili bez isplate nagrade; igre i mašine za igre na sreću putem interneta ili preko telekomunikacionih mreža ili preko umreženih uređaja za igre; kućišta za mašine za igre na sreću; električni, elektronski ili elektromehanički aparati za sprovođenje igara na sreću; bingo igre, igre na sreću, video igre na sreću, umrežene ili neumrežene; mašine za igranje igara vještine ili igara na sreću. ;

41 Organizovanje igara i igara na sreću, posebno preko komunikacionih mreža; pružanje usluga onlajn igara, usluga onlajn kockanja, posebno putem softvera za igre koji se ne može preuzeti; upravljanje [organizacija] usluga igara na sreću; rukovođenje i iznajmljivanje mašina za igre na sreću i mašina za igre; pružanje usluge kazina, upravljanje kladionicama, bingo salonima i/ili kancelarijama za igre na sreću; upravljanje objektima za igre na sreću i arkadne igre i/ili onlajn internet kazinama i platformama za kladenje; usluge pružanja informacija o igrama na sreću; pružanje usluga onlajn kockanja i igara preko komunikacionih mreža.

- (111) **BAZ2426179** (181) 09/08/2034  
 (210) BAZ2426179A (220) 09/08/2024  
 (151) 18/07/2025  
 (732) **PepsiCo, Inc.,**  
**700 Anderson Hill Road, Purchase, NY**  
**10577-1444, US**  
 (740) PETOŠEVIĆ d.o.o.  
 (540)

## DORITOSROULETTE

(511)

29 Grickalice koje se prvenstveno sastoje od krompira, orašastih plodova, proizvoda od orašastih plodova, sjemenki, voća, povrća ili njihovih kombinacija, uključujući čips od krompira, listiće od krompira, voćni čips, grickalice na bazi voća, namaze na bazi voća, čips od povrća, grickalice na bazi povrća, namaze na bazi povrća, taro čips, grickalice od svinjetine, grickalice od govedine, grickalice na bazi soje.;

30 Grickalice koje se sastoje uglavnom od zrnevlja, kukuruza, žitarica ili njihovih kombinacija, uključujući čips od kukuruza, tortilja čips, pita čips, čips od riže, kolače od riže, krekere od riže, krekere, perece, ekstrudirane grickalice, kukuruzne kokice, kandirane kokice, kandirani kikiriki, umake za grickalice, salsu, grickalice u obliku pločica.

- (111) **BAZ2426180** (181) 09/08/2034  
 (210) BAZ2426180A (220) 09/08/2024  
 (151) 16/07/2025  
 (732) **Lidl Stiftung & Co. KG, Stiftsbergstrasse**  
**1, 74172 Neckarsulm, DE**  
 (740) "Živko Mijatović & Partners" d.o.o.  
 (540)

**VODKA**  
**VOLGANOFF**

(531) 27.5

(511)

33 Alkoholna pića (osim piva); žestoka pića i liker; votka.

- (111) **BAZ2426181** (181) 09/08/2034  
 (210) BAZ2426181A (220) 09/08/2024  
 (151) 16/07/2025  
 (732) **Lidl Stiftung & Co. KG, Stiftsbergstrasse 1, 74172 Neckarsulm, DE**  
 (740) "Živko Mijatović & Partners" d.o.o.  
 (540)



(531) 7.1,7.3,27.5

(511)

4 Svijeće i fitilji za osvjetljenje.;

8 Noževi; avani za usitnjavanje.;

11 Roštilji [kuhinjski aparati], električni roštilji, roštilj tiganji, aparati za kuhanje pirinča, električni vokovi; električni kuhinjski uređaji za kuhanje, prženje i/ili pečenje.;

16 Štamparski proizvodi; stone salvete od papira.;

20 Podmetači od bambusa.;

21 Stono posuđe, izuzev noževa, viljuški i kašika, setovi lonaca za kuhanje i kuhinjske posude; kuhinjski pribor; daske za sječenje od bambusa; štapići za jelo; vok tiganji.;

29 Meso i proizvodi od mesa, riba i proizvodi od ribe, živina i proizvodi od živine, divljač i proizvodi od divljači, kobasice i suhomesnati proizvodi, školjke i ljuskari (koji nisu živi), proizvodi od školjki i ljuskara (koji nisu živi), morski plodovi (koji nisu živi), proizvodi od morskih plodova (koji nisu živi); listovi nori alge; mesni ekstrakti, ekstrakti ribe, živine, divljači, školjki i ljuskara, povrća i voća; konzervisano, smrznuto, sušeno i kuhano voće i povrće, navedeno uključuje proizvode ukiseljeno u slatko i/ili kiseli sos; proizvodi od krompira uključeni u ovu klasu; tofu; želei; pulpe; džemovi, kompoti, slatki namazi od voća ili povrća, slatki namazi od orašastih plodova; jaja, mlijeko i mliječni proizvodi, puter, sir, proizvodi od sira, pavlaka, jogurt, mlijeko u prahu za ishranu, poslastice sa voćem, orašastim plodovima, jogurtom, kiselim mlijekom i/ili pavlakom, kokosovim mlijekom; mljeveni orašasti plodovi, mješavine od prerađenih orašastih plodova, mješavine od prerađenih orašastih plodova i suhog voća; grickalice od orašastih plodova, grickalice od mesa, grickalice od povrća, grickalice od voća, grickalice od soje; jestiva ulja i masti; konzervirane supe, preparati za supe, goveđe supe; salate koje se uglavnom sastoje od mesa, ribe, živine, divljači, školjki i ljuskara, povrća, voća i/ili mliječnih proizvoda; gotova jela koja se uglavnom sastoje od mesa, ribe, živine, divljači, školjki i ljuskara, povrća, voća i/ili mliječnih proizvoda; zamrznuta hrana koja se sastoji uglavnom od mesa, ribe, živine, divljači, školjki i ljuskara, povrća, voća i/ili mliječnih proizvoda; dijetalna hrana, koja nije za medicinsku svrhu, koja se uglavnom sastoji od mesa, ribe, živine, divljači, školjki i ljuskara, povrća, voća i/ili mliječnih proizvoda.;

30 Kafa, čaj, kakao, šećer, pirinač, tapioka, sago, zamjene za kafu; napici od kafe, čaja, kakaa i čokolade; kombuha; preparati od kafe i kakaa za pravljenje alkoholnih ili bezalkoholnih napitaka; brašno i preparati od žitarica, žitarice, musli i integralni proizvodi; proizvodi od tijesta, rezanci i proizvodi od rezanaca, tjestenine, pice i proizvodi od pice; suši; hljeb i proizvodi od hljeba, sendviči; peciva i poslastice; slatkiši i bombone; čokolada i proizvodi od čokolade; jestivi led; pudinzi; pripremljeni deserti [konditorski proizvodi]; med; sirupi i melasa; kvasac, prašak za pecivo, skrob za jelo; so; senf; majonez, kečap; sirće, sosovi (dodaci hrani), prelive za salatu; začinjeni sosovi, čatni (dodatak jelima) i tijesta; začini, ekstrakti začina, suho bilje; arome za hranu; gotova jela koja se sastoje uglavnom od žitarica, tjestenine, rezanaca, pirinča, hljeba, pekarskih i/ili konditorskih proizvoda; zamrznuta jela koja se uglavnom sastoje od žitarica, tjestenina, rezanaca, pirinča, hljeba, pekarskih i/ili konditorskih proizvoda; dijetalna hrana, koja nije prilagođena medicinskoj upotrebi, a uglavnom se sastoji od preparata od žitarica, tjestenina, rezanaca, pirinča, hljeba, pekarskih i/ili konditorskih proizvoda.;

31 Svježe voće i povrće; orašasti plodovi [voće]; sjeme, prirodne biljke i cvijeće; suho cvijeće i biljke.;

32 Pivo; bezalkoholno pivo; dijetalno pivo, mješavina pića koja sadrže pivo; mineralne i gazirane vode i druga bezalkoholna pića; limunade; sokovi i voćni napici; sokovi od povrća; kambuha; smutiji; sirupi i drugi preparati za pravljenje napitaka; svi navedeni proizvodi, osim pića i piva na bazi slada.;

33 Alkoholna pića (izuzev piva), vina, žestoka pića (napici), likeri, miješana alkoholna pića, kokteli i aperitivi na bazi žestokih pića i vina, napici koji sadrže vino; preparati za pravljenje alkoholnih napitaka.

(111) **BAZ2426182** (181) 09/08/2034

(210) BAZ2426182A (220) 09/08/2024

(151) 18/07/2025

(732) **Colgate-Palmolive Company, a Delaware Corporation,**

**300 Park Avenue, New York, New York 10022, US**

(740) PETOŠEVIĆ d.o.o.

(540)

**COLGATE  
BRILLIANT STAR**

(511)

21 Četkice za zube.

(111) **BAZ2426183** (181) 12/08/2034  
 (210) BAZ2426183A (220) 12/08/2024  
 (151) 18/07/2025  
 (732) **Novanic Labs Private Limited,**  
**D-29, Third Floor, Defence Colony,**  
**New Delhi - 110024, IN**  
 (740) Marić & Co advokatsko društvo d.o.o.  
 (540)

## CLEW

(511)

5 Bezduhanske cigarete za medicinsku upotrebu; nikotinska žvakaća guma za primjenu kao pomoć pri prestanku pušenja; nikotinske vrećice za upotrebu kao pomoć pri prestanku pušenja. ;

34 Duhan za žvakanje; duhan; cigarete koje sadrže zamjene za duhan za nemedicinske potrebe; trave za pušenje.

(111) **BAZ2426312** (181) 10/10/2034  
 (210) BAZ2426312A (220) 10/10/2024  
 (151) 29/07/2025  
 (732) **Mylan Ireland Limited,**  
**Unit 35/36, Grange Parade, Baldoyle**  
**Industrial Estate, Dublin 13, IE**  
 (740) "Živko Mijatović & Partners" d.o.o.  
 (540)

## DAFORBIS

(511)

5 Farmaceutski proizvodi; farmaceutski proizvodi za liječenje dijabetesa; farmaceutski proizvod koji sadrži dapagliflozin.

(111) **BAZ2426313** (181) 11/10/2034  
 (210) BAZ2426313A (220) 11/10/2024  
 (151) 06/08/2025  
 (732) **Pfizer Inc.,**  
**66 Hudson Boulevard East, New York,**  
**NY 10001-2192, US**  
 (740) PETOŠEVIĆ d.o.o.  
 (540)

## ELREXFIO

(511)

5 Farmaceutski i veterinarski preparati; sanitarni preparati za upotrebu u medicini; dijetetska hrana i supstance prilagođene za upotrebu u medicini ili veterinarsku upotrebu, hrana za bebe; dijetetski dodaci za ljude i životinje; flasteri, materijali za previjanje; materijali za plombiranje zuba, zubarska smola; dezinfekciona sredstva; preparati za uništavanje štetočina; fungicidi, herbicidi.

(111) **BAZ2426314** (181) 11/10/2034  
 (210) BAZ2426314A (220) 11/10/2024  
 (151) 06/08/2025  
 (732) **Pfizer Inc.,**  
**66 Hudson Boulevard East, New York,**  
**NY 10001-2192, US**  
 (740) PETOŠEVIĆ d.o.o.  
 (540)



(531) 26.11,27.5

(511)

5 Farmaceutski i veterinarski preparati; sanitarni preparati za upotrebu u medicini; dijetetska hrana i supstance prilagođene za upotrebu u medicini ili veterinarsku upotrebu, hrana za bebe; dijetetski dodaci za ljude i životinje; flasteri, materijali za previjanje; materijali za plombiranje zuba, zubarska smola; dezinfekciona sredstva; preparati za uništavanje štetočina; fungicidi, herbicidi.

(111) **BAZ2426322** (181) 17/10/2034  
 (210) BAZ2426322A (220) 17/10/2024  
 (151) 29/07/2025  
 (732) **PHARMANOVA DOO Društvo za**  
**proizvodnju farmaceutskih proizvoda,**  
**Industrijska 8, Obrenovac, RS**  
 (740) MSA IP  
 (540)

## ATENSA

(511)

5 Farmaceutski preparati, dijetetski dodaci (dodaci ishrani); dijetetska hrana i supstance prilagođene za upotrebu u medicini.

(111) **BAZ2426328** (181) 23/10/2034  
 (210) BAZ2426328A (220) 23/10/2024  
 (151) 29/07/2025  
 (732) **Sandoz AG,**  
**Viaduktstrasse 3, 4051 Basel, CH**  
 (740) MSA IP  
 (540)

## BIXODALAN

(511)  
 5 Farmaceutski preparati za ljudsku primjenu.

(111) **BAZ2426329** (181) 24/10/2034  
 (210) BAZ2426329A (220) 24/10/2024  
 (151) 29/07/2025  
 (732) **Lidl Stiftung & Co. KG, Stiftsbergstrasse 1, 74172 Neckarsulm, DE**  
 (740) "Živko Mijatović & Partners" d.o.o.  
 (591) oker  
 (540)



(531) 24.17,25.1,26.11,27.5,29.1  
 (511)

30 Čokolada; proizvodi od čokolade, uključujući punjene čokolade; čokoladne table i prelivi; proizvodi na bazi kakaa, uključujući kakao prah i mješavine u formi praha koje sadrže kakao (izuzev kako putera i kakao masnoća); čokolade i konditorski proizvodi; nugat i proizvodi od nugata, uključujući i svu naprijed navedenu robu koja sadrži zamjene za šećer.

(111) **BAZ2426330** (181) 24/10/2034  
 (210) BAZ2426330A (220) 24/10/2024  
 (151) 06/08/2025  
 (732) **Lidl Stiftung & Co. KG, Stiftsbergstrasse 1, 74172 Neckarsulm, DE**  
 (740) "Živko Mijatović & Partners" d.o.o.  
 (591) crna, bijela, siva

(540)



(531) 1.3,27.5  
 (511)  
 33 Alkoholna pića (osim piva), posebno vina.

(111) **BAZ2426331** (181) 24/10/2034  
 (210) BAZ2426331A (220) 24/10/2024  
 (151) 12/08/2025  
 (732) **World Trade Centers Association, Inc. (Delaware corporation),**  
**115 Broadway, Suite 1202, New York, NY 10006, US**  
 (740) DR DIANA PROTIĆ TKALČIĆ & PARTNERS d.o.o.  
 (540)

## WTC

(511)  
 35 Usluge udruženja (asocijacije), naime, poticanje i promocija svjetske trgovine i međunarodnih poslovnih veza; organizovanje trgovinskih sajmova, izložbi, izlaganja, konvencija, radionica i konferencija; ekonomsko predviđanje; poslovna konsultacija; marketinško i poslovno istraživanje; iznajmljivanje kancelarijske opreme; sekretarske usluge i usluge obrade teksta, fotokopiranja, i odgovaranja na telefonske pozive; obezbjeđivanje trgovinske i poslovne statistike i drugih uporedivih informacija; usluge kompjuterske baze podataka; usluge promocije i oglašavanja roba i usluga za druge; obzbeđivanje on-line kompjuterske baze podataka koja nudi informacije o međunarodnoj trgovini; usluge upravljanja kancelarijskim poslovanjem.;

36 Lizing nekretnina; agencije za nekretnine; upravljanje nekretninama; upravljanje apartmanskim zgradama; iznajmljivanje apartmanskih zgrada; smještaj (nekretnine); iznajmljivanje kancelarija (nekretnine); prodaja komercijalnog smještaja; posredovanje u prometu nekretnina; procjena nekretnina; stambene agencije; upravljanje imovinom nekretnina, fondovima, finasijama i investicijama nekretnina.;

41 Vođenje seminara u oblasti međunarodne trgovine; organizovanje i održavanje kulturnih i obrazovnih sajmova, izložbi, izlaganja, konvencija, konferencija i radionica u oblasti međunarodne trgovine; prevodilačke usluge; usluge prevoditelja; obrazovanje; stručno osposobljavanje; razonoda; sportske i kulturne djelatnosti; usluge obrazovanja i razonode; organizovanje društvenih događaja u obliku sastanaka, konferencija i seminara u vezi međunarodne trgovine, investiranja, finansija i poslovanja; organizovanje i vođenje video konferencija; usluge pružanja informacija, savjeta i konsultacija u vezi svega prethodno navedenog.

(111) **BAZ2426332** (181) 25/10/2034  
 (210) BAZ2426332A (220) 25/10/2024  
 (151) 29/07/2025  
 (732) **Ford Motor Company,**  
**One American Road, Dearborn, MI**  
**48126, US**  
 (740) "Živko Mijatović & Partners" d.o.o.  
 (591)  
 (540)

## RANGER

(511)  
 12 Motorna vozila, naročito automobili, pick-up vozila, električna vozila, sportsko terenska vozila (SUV), terenska vozila i strukturalni dijelovi za ista.

(111) **BAZ2426337** (181) 29/10/2034  
 (210) BAZ2426337A (220) 29/10/2024  
 (151) 29/07/2025  
 (732) **Sandoz AG,**  
**Viaduktstrasse 3, 4051 Basel, CH**  
 (740) MSA IP  
 (540)

## MEROCARBA

(511)  
 5 Farmaceutski preparati za ljudsku primjenu.

(111) **BAZ2426338** (181) 29/10/2034  
 (210) BAZ2426338A (220) 29/10/2024  
 (151) 29/07/2025  
 (732) **Sandoz AG,**  
**Viaduktstrasse 3, 4051 Basel, CH**  
 (740) "MSA IP"  
 (540)

## PEREMEST

(511)  
 5 Farmaceutski preparati za ljudsku primjenu.

(111) **BAZ2426339** (181) 29/10/2034  
 (210) BAZ2426339A (220) 29/10/2024  
 (151) 29/07/2025  
 (732) **Sandoz AG,**  
**Viaduktstrasse 3, 4051 Basel, CH**  
 (740) MSA IP  
 (591)  
 (540)

## INZOLFI

(511)  
 5 Farmaceutski preparati za ljudsku primjenu.

(111) **BAZ2426342** (181) 31/10/2034  
 (210) BAZ2426342A (220) 31/10/2024  
 (151) 29/07/2025  
 (732) **Sandoz AG,**  
**Viaduktstrasse 3, 4051 Basel, CH**  
 (740) MSA IP  
 (540)

## CORAMBYO

(511)  
 5 Farmaceutski preparati za ljudsku primjenu.

(111) **BAZ2426345** (181) 01/11/2034  
 (210) BAZ2426345A (220) 01/11/2024  
 (151) 29/07/2025  
 (732) **Sandoz AG,**  
**Viaduktstrasse 3, 4051 Basel, CH**  
 (740) MSA IP  
 (540)

## OSPEN

(511)  
 5 Farmaceutski preparati, naime antibiotici i antiinfektivni.

(111) **BAZ2426346** (181) 01/11/2034  
 (210) BAZ2426346A (220) 01/11/2024  
 (151) 29/07/2025

(732) **Sandoz AG,**  
**Viaduktstrasse 3, 4051 Basel, CH**

(740) MSA IP  
 (540)

## LENDACIN

(511)  
 5 Farmaceutski preparati, naime antibiotici i antiinfektivi.

(111) **BAZ2426352** (181) 07/11/2034  
 (210) BAZ2426352A (220) 07/11/2024  
 (151) 12/08/2025

(732) **DEPO AUTO PARTS IND. CO., LTD.,**  
**No. 20-3, Nan Shin Lane, Lu Kong**  
**Chen, Chang Hua Shien, Taiwan, CN**

(740) "LINEA SERVICES" d.o.o. Sarajevo  
 (540)

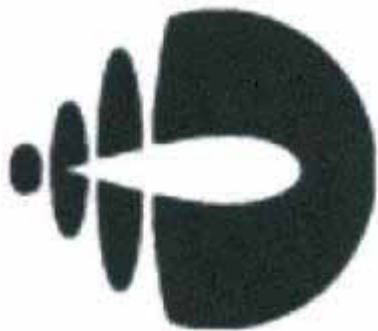

(531) 24.17,26.1,26.13

(511)  
 11 Svjetla za vozila; Svjetla za vozila za maglu (maglenke); Kočiona svjetla za vozila; Rikverc svjetla za vozila; Farovi za vozila; Zadnja svjetla za vozila; Bočna svjetla za vozila; Parkirna svjetla za vozila; Rikverc svjetla za kopnena vozila; Klima uređaji za vozila u obliku ventilatora za hlađenje vozila, lopatice ventilatora za vozila, pokrov ventilatora za vozila; Ventilatori za klima uređaje; Zamjenske komponente za automobilske klima-uređaje, odnosno motore za sušenje i puhanje.;

12 Konstrukcijski dijelovi motornih vozila; Konstrukcijski dijelovi motocikala; Dijelovi vozila, naime, upravljači i stražnji, bočni i kozmetički retrovizori; Kočni sustavi za vozila i njihovi dijelovi; Mehanizam kvačila za motorna vozila; Dijelovi kopnenih vozila, naime, blatobrani i branici; Mjenjačke kutije za kopnena vozila; Spojleri za vozila; Branici za automobile; Motori za kopnena vozila; Paneli vrata i krovni paneli za kopnena vozila; Pokazivači smjera kretanja vozila; Reflektirajuća ogledala za vozila, odnosno retrovizori i bočna ogledala; Ručke automobilskih vrata; Prozori motornih vozila; Prozori za vozila; Ventilator za

hlađenje vozila, isključujući motore za vozila; Lopatice ventilatora za hlađenje vozila, isključujući motore za vozila; Oprema za vozila, naime, pokrovi ventilatora za vozila, isključujući motore za vozila; Podizač prozora za vozila.

(111) **BAZ2426354** (181) 07/11/2034  
 (210) BAZ2426354A (220) 07/11/2024  
 (151) 01/09/2025

(732) **CLERMON ET ASSOCIES,**  
**83 rue de Tocqueville, 75017 Paris, FR**

(740) Dragan Mićunović

(591) crvena  
 (540)



(531) 9.9,26.13,29.1

(511)  
 9 Naočale; naočale za korekciju nedostatka vida boja; futrole za naočale; lančići za naočale; uzice za naočale; okviri za naočale; stakla za naočale; okulari; optički proizvodi; optička stakla; lupe [optika]; sunčane naočale; 3D naočale; protivzasljepljujuće naočale; sunčane naočale za kućne ljubimce; pametne naočale.

(111) **BAZ2426357** (181) 08/11/2034  
 (210) BAZ2426357A (220) 08/11/2024  
 (151) 12/08/2025

(732) **The Procter & Gamble Company, One**  
**Procter & Gamble Plaza, Cincinnati,**  
**Ohio 45202, US**

(740) DR DIANA PROTIĆ TKALČIĆ &  
 PARTNERS d.o.o.

(540)

## ALWAYS

(511)  
 25 Intimna odjeća i donje rublje; kratke hlače; donja odjeća koja se nosi izravno na tijelo; žensko rublje; gaćice; kupaći kostimi.

(111) **BAZ2426359** (181) 11/11/2034  
 (210) BAZ2426359A (220) 11/11/2024  
 (151) 06/08/2025  
 (732) **TOYOTA JIDOSHA KABUSHIKI KAISHA** (also trading as **TOYOTA MOTOR CORPORATION**),  
**1, Toyota-cho, Toyota-shi, Aichi-Ken, JP**  
 (740) PETOŠEVIĆ d.o.o.  
 (540)

## CELICA

(511)  
 12 Automobili i strukturalni dijelovi za njih.

(111) **BAZ2426364** (181) 15/11/2034  
 (210) BAZ2426364A (220) 15/11/2024  
 (151) 01/09/2025  
 (732) **Teva GmbH**,  
**Graf-Arco-Str. 3, Ulm, DE**  
 (740) "Živko Mijatović & Partners" d.o.o.  
 (540)

## MINKONTI

(511)  
 5 Farmaceutski preparati i supstance.

(111) **BAZ2426405** (181) 13/12/2034  
 (210) BAZ2426405A (220) 13/12/2024  
 (151) 02/09/2025  
 (732) **The Procter & Gamble Company, One Procter & Gamble Plaza, Cincinnati, Ohio 45202, US**  
 (740) DR DIANA PROTIĆ TKALČIĆ & PARTNERS d.o.o.  
 (540)

## PAMPERSKINLOVE

(511)  
 3 Ubrusi za bebe impregnirani sa preparatima za čišćenje.;  
 5 Pelene za bebe, pelene-gačice za bebe.

(111) **BAZ2426408** (181) 16/12/2034  
 (210) BAZ2426408A (220) 16/12/2024  
 (151) 01/09/2025  
 (732) **MODELS model management LLC, 203 Rivington Street, Suite 5B, New York, NY 10002, US**  
 (740) Mirna Milanović - Lalić  
 (591) crna, žuta, bijela  
 (540)



(531) 1.1,21.3,24.17,27.1,27.5  
 (511)

41 Takmičenja u modelingu i usluge u vezi sa organizacijom i održavanjem takmičenja; usluge zabave u vidu takmičenja u modelingu; organizacija izbora ljepote ili revijalnih događaja; obuka za modeling; pružanje informacija putem interneta u oblasti reality televizijskih emisija iz područja modelinga i mode putem globalne komunikacijske mreže; produkcija i organizacija emisija i televizijskih programa.

(111) **BAZ2426409** (181) 17/12/2034  
 (210) BAZ2426409A (220) 17/12/2024  
 (151) 12/08/2025  
 (732) **HEMOFARM A.D. farmaceutsko-hemijska industrija Vršac, Beogradski put bb, 26300 Vršac, RS**  
 (740) MSA IP  
 (540)

## TRIPUR

(511)  
 5 Farmaceutski proizvodi.

(111) **BAZ2426410** (181) 18/12/2034  
 (210) BAZ2426410A (220) 18/12/2024  
 (151) 12/08/2025

(732) **HEMOFARM A.D. farmaceutsko-hemijska industrija Vršac, Beogradski put bb, 26300 Vršac, RS**

(740) MSA IP  
 (540)

## MIOBOC

(511)  
 5 Farmaceutski proizvodi.

(111) **BAZ2426413** (181) 19/12/2034  
 (210) BAZ2426413A (220) 19/12/2024  
 (151) 01/09/2025  
 (300) 019043779  
 20/06/2024

EM

(732) **Blackford Analysis, Ltd.,  
 160 Causewayside, Edinburgh GB-EDH EH9 1PR, GB**

(740) PETOŠEVIĆ d.o.o.  
 (540)

## Blackford

(511)  
 9 Uređaji i instrumenti za obradu, prijenos, primanje i pohranu podataka; računala; računalni softver i računalni programi;

10 Medicinski uređaji i medicinski aparati i instrumenti.;

35 Stručne poslovne konsultacije za radiologe.;

38 Komunikacija putem globalnih računalnih mreža i/ili Interneta; prijenos računalnih programa putem Interneta.;

42 Znanstveno istraživanje na polju medicine; razvoj i pružanje računalnog softvera za medicinsku oblast.;

44 Medicinske usluge na polju radiologije.

(111) **BAZ2426420** (181) 20/12/2034  
 (210) BAZ2426420A (220) 20/12/2024  
 (151) 06/08/2025

(300) MU/M/2024/40893  
 27/11/2024

MU

(732) **PepsiCo, Inc.,  
 700 Anderson Hill Road, Purchase, NY 10577-1444, US**

(740) PETOŠEVIĆ d.o.o.

(591) narandžasta, bijela, zelena, plava, tamno plava

(540)



**pepsico**

(531) 5.3,5.5,27.5,29.1

(511)

29 Grickalice na bazi krumpira; čips (prženi krumpirići); grickalice na bazi soje; grickalice na bazi povrća; čips od povrća; namazi na bazi povrća; umaci na bazi povrća; grickalice na bazi orašastih plodova; orašasti plodovi; grickalice na bazi voća; prehrambene pločice na bazi voća; čips od banane; sjemenke; grickalice na bazi mesa; grickalice na bazi mahunarki; namazi na bazi mahunarki; umaci na bazi mahunarki; humus (pasta od leblebija); umaci na bazi mlijeka; grickalice na bazi sira; mješavine grickalice koje se sastoje od voća i orašastih plodova; grickalice koje se prvenstveno sastoje od pripremljenog voća, povrća, sjemenki, orašastih plodova ili bilo koje njihove kombinacije.;

30 Grickalice na bazi žitarica; grickalice na bazi više žitarica; grickalice od kukuruza; grickalice od napuhanog kukuruza; kokice; kukuruzni čips; tortilja čips; grickalice napravljene od žitarica; pripravci napravljene od žitarica; prehrambene pločice na bazi žitarica; žitarice za doručak; granola; grickalice na bazi riže; grickalice na bazi brašna; čips na bazi brašna; krekeri; pereci; pita čips; palačinke; hrana na bazi zobi; zob; napici na bazi zobi; pripremljena riža; čips od riže; kolačići od riže; krekeri od riže; grickalice koje se uglavnom sastoje od hljeba; bagel čips; umaci; salse; kolačići; keksi; proizvodi od tjestenine; grickalice koje se prvenstveno sastoje od proizvoda od zrnja, kukuruza, žitarica ili bilo koje njihove kombinacije; slastice od šećera; sirup; sirup za palačinke; javorov sirup; sirup za preljev; arome za pića, osim eteričnih ulja; smrznute slastice.;

32 Bezalkoholni napici; mineralne i gazirane vode; voćni napici i voćni sokovi; frapei od voća; sirupi, prašci i ostali pripravci za pripremu bezalkoholnih pića; bezalkoholna pića; čaj spreman za konzumaciju; kafa spremna za konzumaciju; ledeni čaj; energetska pića; sportska pića; izotonična pića; vode za piće, vode s okusima; bezalkoholna smrznuta pića s okusom.

---

---

(111) **BAZ2426421** (181) 20/12/2034

(210) BAZ2426421A (220) 20/12/2024

(151) 06/08/2025

(300) MU/M/2024/40894

27/11/2024

MU

(732) **PepsiCo, Inc.,**

**700 Anderson Hill Road, Purchase, NY  
10577-1444, US**

(740) PETOŠEVIĆ d.o.o.

(540)

**pepsico**

Food. Drinks. Smiles.

(531) 27.5

(511)

29 Grickalice na bazi krumpira; čips (prženi krumpirići); grickalice na bazi soje; grickalice na bazi povrća; čips od povrća; namazi na bazi povrća; umaci na bazi povrća; grickalice na bazi orašastih plodova; orašasti plodovi; grickalice na bazi voća; prehrambene pločice na bazi voća; čips od banane; sjemenke; grickalice na bazi mesa; grickalice na bazi mahunarki; namazi na bazi mahunarki; umaci na bazi mahunarki; humus (pasta od leblebija); umaci na bazi mlijeka; grickalice na bazi sira; mješavine grickalice koje se sastoje od voća i orašastih plodova; grickalice koje se prvenstveno sastoje od pripremljenog voća, povrća, sjemenki, orašastih plodova ili bilo koje njihove kombinacije.;

30 Grickalice na bazi žitarica; grickalice na bazi više žitarica; grickalice od kukuruza; grickalice od napuhanog kukuruza; kokice; kukuruzni čips; tortilja čips; grickalice napravljene od žitarica; pripravci napravljene od žitarica; prehrambene pločice na bazi žitarica; žitarice za doručak; granola; grickalice na bazi riže; grickalice na bazi brašna; čips na bazi brašna; krekeri; pereci; pita čips; palačinke; hrana na bazi zobi; zob; napici na bazi zobi; pripremljena riža; čips od riže; kolačići od riže; krekeri od riže; grickalice koje se uglavnom sastoje od hljeba; bagel čips; umaci; salse; kolačići; keksi; proizvodi od tjestenine; grickalice koje se prvenstveno sastoje od proizvoda od zrnja, kukuruza, žitarica ili bilo koje njihove kombinacije; slastice od šećera; sirup; sirup za palačinke; javorov sirup; sirup za preljev; arome za pića, osim eteričnih ulja; smrznute slastice.;

32 Bezalkoholni napici; mineralne i gazirane vode; voćni napici i voćni sokovi; frapei od voća; sirupi, prašci i ostali pripravci za pripremu bezalkoholnih pića; bezalkoholna pića; čaj spreman za konzumaciju; kafa spremna za konzumaciju; ledeni čaj; energetska pića; sportska pića; izotonična pića; vode za piće, vode s okusima; bezalkoholna smrznuta pića s okusom

**INDEKS BROJEVA ŽIGOVA- INDEKS BROJEVA ŽIGOVA**  
**ИНДЕКС БРОЈЕВА ЖИГОВА**

BAZ2022683	BAZ2425895
BAZ2123861	BAZ2425896
BAZ2325196	BAZ2425897
BAZ2325387	BAZ2425898
BAZ2325388	BAZ2425899
BAZ2325405	BAZ2425900
BAZ2425586	BAZ2425951
BAZ2425626	BAZ2425952
BAZ2425627	BAZ2425953
BAZ2425628	BAZ2425957
BAZ2425638	BAZ2425960
BAZ2425639	BAZ2425961
BAZ2425664	BAZ2425966
BAZ2425701	BAZ2425971
BAZ2425741	BAZ2425981
BAZ2425742	BAZ2425982
BAZ2425743	BAZ2425984
BAZ2425744	BAZ2425986
BAZ2425745	BAZ2425987
BAZ2425746	BAZ2425988
BAZ2425747	BAZ2425989
BAZ2425748	BAZ2425995
BAZ2425751	BAZ2426004
BAZ2425752	BAZ2426005
BAZ2425753	BAZ2426007
BAZ2425754	BAZ2426010
BAZ2425755	BAZ2426012
BAZ2425760	BAZ2426013
BAZ2425761	BAZ2426014
BAZ2425762	BAZ2426015
BAZ2425765	BAZ2426016
BAZ2425767	BAZ2426017
BAZ2425776	BAZ2426019
BAZ2425777	BAZ2426020
BAZ2425778	BAZ2426021
BAZ2425779	BAZ2426022
BAZ2425788	BAZ2426023
BAZ2425792	BAZ2426028
BAZ2425798	BAZ2426030
BAZ2425799	BAZ2426031
BAZ2425835	BAZ2426040
BAZ2425872	BAZ2426048
BAZ2425873	BAZ2426057
BAZ2425887	BAZ2426059
BAZ2425888	BAZ2426062
BAZ2425889	BAZ2426063
BAZ2425890	BAZ2426065
BAZ2425891	BAZ2426066
BAZ2425892	BAZ2426067
BAZ2425893	BAZ2426068
BAZ2425894	BAZ2426069

BAZ2426070  
BAZ2426076  
BAZ2426077  
BAZ2426078  
BAZ2426079  
BAZ2426108  
BAZ2426109  
BAZ2426114  
BAZ2426117  
BAZ2426127  
BAZ2426129  
BAZ2426130  
BAZ2426131  
BAZ2426139  
BAZ2426140  
BAZ2426143  
BAZ2426144  
BAZ2426145  
BAZ2426146  
BAZ2426147  
BAZ2426149  
BAZ2426150  
BAZ2426151  
BAZ2426152  
BAZ2426153  
BAZ2426155  
BAZ2426156  
BAZ2426157  
BAZ2426158  
BAZ2426159  
BAZ2426161  
BAZ2426162  
BAZ2426163  
BAZ2426164  
BAZ2426167  
BAZ2426170  
BAZ2426171  
BAZ2426172  
BAZ2426174  
BAZ2426175  
BAZ2426176  
BAZ2426177  
BAZ2426178  
BAZ2426179  
BAZ2426180  
BAZ2426181  
BAZ2426182  
BAZ2426183  
BAZ2426312  
BAZ2426313  
BAZ2426314  
BAZ2426322  
BAZ2426328  
BAZ2426329  
BAZ2426330

BAZ2426331  
BAZ2426332  
BAZ2426337  
BAZ2426338  
BAZ2426339  
BAZ2426342  
BAZ2426345  
BAZ2426346  
BAZ2426352  
BAZ2426354  
BAZ2426357  
BAZ2426359  
BAZ2426364  
BAZ2426405  
BAZ2426408  
BAZ2426409  
BAZ2426410  
BAZ2426413  
BAZ2426420  
BAZ2426421

## INDEKS KLASA ŽIGOVA-INDEKS KLASA ŽIGOVA ИНДЕКС КЛАСА ЖИГОВА

1	BAZ2425751	BAZ2426109
	BAZ2425752	BAZ2426143
	BAZ2425753	BAZ2426156
	BAZ2425953	BAZ2426157
	BAZ2426065	BAZ2426158
	BAZ2426066	BAZ2426159
	BAZ2426067	BAZ2426161
		BAZ2426162
		BAZ2426163
		BAZ2426164
2	BAZ2425751	BAZ2426174
	BAZ2425752	BAZ2426183
	BAZ2425788	BAZ2426312
	BAZ2426076	BAZ2426313
		BAZ2426314
		BAZ2426322
3	BAZ2425664	BAZ2426328
	BAZ2425960	BAZ2426337
	BAZ2426067	BAZ2426338
	BAZ2426109	BAZ2426339
	BAZ2426157	BAZ2426342
	BAZ2426159	BAZ2426345
	BAZ2426170	BAZ2426346
	BAZ2426171	BAZ2426364
	BAZ2426405	BAZ2426405
		BAZ2426409
		BAZ2426410
4	BAZ2425835	
	BAZ2426012	6
	BAZ2426013	BAZ2426076
	BAZ2426066	BAZ2426129
	BAZ2426078	BAZ2426130
	BAZ2426181	BAZ2426131
5	BAZ2325196	
	BAZ2325405	7
	BAZ2425586	BAZ2426076
	BAZ2425767	
	BAZ2425777	8
	BAZ2425951	BAZ2426076
	BAZ2425952	BAZ2426181
	BAZ2425953	
	BAZ2425960	9
	BAZ2425966	BAZ2425586
	BAZ2426004	BAZ2425798
	BAZ2426005	BAZ2425799
	BAZ2426030	BAZ2425872
	BAZ2426057	BAZ2425873
	BAZ2426077	BAZ2425957
	BAZ2426079	BAZ2426012
		BAZ2426013
		BAZ2426031

BAZ2426040  
BAZ2426076  
BAZ2426078  
BAZ2426167  
BAZ2426172  
BAZ2426174  
BAZ2426175  
BAZ2426176  
BAZ2426177  
BAZ2426178  
BAZ2426354  
BAZ2426413

10

BAZ2425586  
BAZ2425952  
BAZ2425960  
BAZ2426076  
BAZ2426077  
BAZ2426079  
BAZ2426157  
BAZ2426159  
BAZ2426174  
BAZ2426413

11

BAZ2426076  
BAZ2426117  
BAZ2426167  
BAZ2426170  
BAZ2426171  
BAZ2426172  
BAZ2426181  
BAZ2426352

12

BAZ2426062  
BAZ2426076  
BAZ2426172  
BAZ2426332  
BAZ2426352  
BAZ2426359

13

BAZ2426076

14

BAZ2426048  
BAZ2426076

15

BAZ2426076

16

BAZ2425788

BAZ2425982  
BAZ2425986  
BAZ2425987  
BAZ2425988  
BAZ2425995  
BAZ2426076  
BAZ2426127  
BAZ2426139  
BAZ2426140  
BAZ2426163  
BAZ2426164  
BAZ2426181

17

BAZ2426076

18

BAZ2426019  
BAZ2426076

19

BAZ2425751  
BAZ2425752  
BAZ2426076

20

BAZ2425765  
BAZ2425995  
BAZ2426010  
BAZ2426014  
BAZ2426015  
BAZ2426016  
BAZ2426017  
BAZ2426076  
BAZ2426108  
BAZ2426117  
BAZ2426181

21

BAZ2425995  
BAZ2426076  
BAZ2426163  
BAZ2426164  
BAZ2426170  
BAZ2426171  
BAZ2426181  
BAZ2426182

22

BAZ2426076

23

BAZ2426076  
BAZ2426109

24

BAZ2426076

25

BAZ2426019

BAZ2426076

BAZ2426357

26

BAZ2426076

27

BAZ2426076

28

BAZ2425701

BAZ2426076

BAZ2426170

BAZ2426171

BAZ2426175

BAZ2426176

BAZ2426177

BAZ2426178

29

BAZ2022683

BAZ2325387

BAZ2325388

BAZ2425626

BAZ2425638

BAZ2425639

BAZ2425741

BAZ2425742

BAZ2425743

BAZ2425744

BAZ2425745

BAZ2425746

BAZ2425747

BAZ2425748

BAZ2425779

BAZ2425961

BAZ2426076

BAZ2426114

BAZ2426144

BAZ2426145

BAZ2426146

BAZ2426147

BAZ2426170

BAZ2426171

BAZ2426179

BAZ2426181

BAZ2426420

BAZ2426421

30

BAZ2022683

BAZ2123861

BAZ2325196

BAZ2325387

BAZ2325388

BAZ2425627

BAZ2425628

BAZ2425638

BAZ2425639

BAZ2425741

BAZ2425742

BAZ2425743

BAZ2425744

BAZ2425745

BAZ2425746

BAZ2425747

BAZ2425748

BAZ2425761

BAZ2425762

BAZ2425779

BAZ2425887

BAZ2425888

BAZ2425889

BAZ2425890

BAZ2425891

BAZ2425892

BAZ2425893

BAZ2425894

BAZ2425895

BAZ2425896

BAZ2425897

BAZ2425898

BAZ2425899

BAZ2425900

BAZ2425961

BAZ2426069

BAZ2426070

BAZ2426109

BAZ2426144

BAZ2426145

BAZ2426146

BAZ2426147

BAZ2426149

BAZ2426150

BAZ2426151

BAZ2426152

BAZ2426153

BAZ2426170

BAZ2426171

BAZ2426179

BAZ2426181

BAZ2426329

BAZ2426420

BAZ2426421

31

BAZ2325387  
BAZ2325388  
BAZ2425638  
BAZ2425639  
BAZ2425664  
BAZ2425779  
BAZ2426076  
BAZ2426170  
BAZ2426171  
BAZ2426181

32

BAZ2325196  
BAZ2325387  
BAZ2325388  
BAZ2425638  
BAZ2425639  
BAZ2426170  
BAZ2426171  
BAZ2426181  
BAZ2426420  
BAZ2426421

33

BAZ2325387  
BAZ2325388  
BAZ2425638  
BAZ2425639  
BAZ2425754  
BAZ2426170  
BAZ2426171  
BAZ2426180  
BAZ2426181  
BAZ2426330

34

BAZ2425755  
BAZ2426020  
BAZ2426021  
BAZ2426022  
BAZ2426023  
BAZ2426076  
BAZ2426183

35

BAZ2425586  
BAZ2425638  
BAZ2425639  
BAZ2425741  
BAZ2425742  
BAZ2425743  
BAZ2425744  
BAZ2425745

BAZ2425746  
BAZ2425747  
BAZ2425748  
BAZ2425760  
BAZ2425765  
BAZ2425776  
BAZ2425788  
BAZ2425961  
BAZ2425989  
BAZ2426004  
BAZ2426005  
BAZ2426010  
BAZ2426012  
BAZ2426013  
BAZ2426031  
BAZ2426040  
BAZ2426059  
BAZ2426062  
BAZ2426068  
BAZ2426076  
BAZ2426117  
BAZ2426139  
BAZ2426140  
BAZ2426147  
BAZ2426155  
BAZ2426331  
BAZ2426413

36

BAZ2425765  
BAZ2425776  
BAZ2425792  
BAZ2425984  
BAZ2426012  
BAZ2426013  
BAZ2426076  
BAZ2426331

37

BAZ2426012  
BAZ2426013  
BAZ2426062  
BAZ2426076  
BAZ2426117

38

BAZ2425957  
BAZ2426007  
BAZ2426059  
BAZ2426076  
BAZ2426139  
BAZ2426140  
BAZ2426413

39

BAZ2425760  
BAZ2425961  
BAZ2426012  
BAZ2426013  
BAZ2426068  
BAZ2426076  
BAZ2426117

40

BAZ2425982  
BAZ2426012  
BAZ2426013  
BAZ2426019  
BAZ2426076  
BAZ2426117  
BAZ2426144  
BAZ2426145  
BAZ2426146  
BAZ2426147

41

BAZ2425586  
BAZ2425701  
BAZ2425872  
BAZ2425873  
BAZ2425982  
BAZ2426007  
BAZ2426028  
BAZ2426063  
BAZ2426076  
BAZ2426139  
BAZ2426140  
BAZ2426175  
BAZ2426176  
BAZ2426177  
BAZ2426178  
BAZ2426331  
BAZ2426408

42

BAZ2425760  
BAZ2425765  
BAZ2425798  
BAZ2425799  
BAZ2425872  
BAZ2425873  
BAZ2425957  
BAZ2426012  
BAZ2426013  
BAZ2426031  
BAZ2426063  
BAZ2426076  
BAZ2426139  
BAZ2426140

BAZ2426413

43

BAZ2425778  
BAZ2425989  
BAZ2426069  
BAZ2426076

44

BAZ2425586  
BAZ2426076  
BAZ2426413

45

BAZ2425971  
BAZ2425981  
BAZ2426076

## INDEKS NOSILACA ŽIGOVA- INDEKS NOSITELJA ŽIGOVA ИНДЕКС НОСИЛАЦА ЖИГОВА

“AS HOLDING” d.o.o.

**BAZ2425760**

“Euro Food” d.o.o. Sarajevo

**BAZ2426144**

**BAZ2426145**

**BAZ2426146**

**BAZ2426147**

“Mliječna industrija 99” d.o.o. Gradačac

**BAZ2022683**

“SOLE MIO” proizvodnja i distribucija električne energije - Sovići

**BAZ2426078**

“Tim-Med” d.o.o. Bosanska Krupa

**BAZ2426109**

“Vitamed Global” d.o.o. Banja Luka

**BAZ2426004**

**BAZ2426005**

**BAZ2325405**

“WIN RS” d.o.o. Banja Luka

**BAZ2425701**

“MAK ZARA” d.o.o. Sarajevo

**BAZ2425761**

**BAZ2425762**

ABC International Limited

**BAZ2425664**

Advokatica Sabina Čelik

**BAZ2425971**

**BAZ2425981**

Alpha-Medical d.o.o.

**BAZ2426030**

APTHA FURNITURE d.o.o.

**BAZ2426010**

Balkan Entertainment d.o.o. Sarajevo

**BAZ2426007**

BASF Agro B.V., Arnhem (NL) Zweigniederlassung  
Freienbach

**BAZ2425953**

BELUPO lijekovi i kozmetika d.d.

**BAZ2425777**

BGP Products Operations GmbH

**BAZ2426143**

BIG ELECTRIC DOO

**BAZ2425779**

Biocon Biologics Limited

**BAZ2426077**

Blackford Analysis, Ltd.

**BAZ2426413**

BORAK d.o.o. Široki Brijeg

**BAZ2425778**

BORMIA, trgovina in stortive, d.o.o.

**BAZ2425586**

BOSNA BANK INTERNATIONAL D.D.  
SARAJEVO

**BAZ2425792**

Bosnalijek, farmaceutska i hemijska industrija,  
dioničko društvo

**BAZ2425966**

Capital media d.o.o. Banja Luka

**BAZ2426139**

**BAZ2426140**

CEE-BIG B.V.

**BAZ2425776**

CHANGSHA SINOCARE INC.

**BAZ2426174**

City Mobil d.o.o.

**BAZ2426167**

CLERMON ET ASSOCIES

**BAZ2426354**

Colgate-Palmolive Company, a Delaware  
Corporation

**BAZ2426182**

DARA d.o.o. Posušje

**BAZ2325196**

Dentsu UK Limited

**BAZ2426031**

DEPO AUTO PARTS IND. CO., LTD.

**BAZ2426352**

Dijana Popović

**BAZ2426019**

DOO BAUKLAR

**BAZ2425751**

**BAZ2425752**

**BAZ2425753**

ĐURIĆ MBB d.o.o.

**BAZ2426070**

Feal d.o.o. Široki Brijeg

**BAZ2426129**

**BAZ2426130**

**BAZ2426131**

Ford Motor Company

**BAZ2426332**

HEMOFARM A.D. farmaceutsko-hemijska  
industrija Vršac

**BAZ2426409**

**BAZ2426410**

HIFA - PETROL d.o.o. Sarajevo

**BAZ2426076**

**BAZ2425984**

INTEL CORPORATION

**BAZ2425798**

**BAZ2425799**

INTERNATIONAL FOODSTUFFS CO LLC.,  
Limited Liability Company incorporated and  
existing under the Law of the United Arab  
Emirates

**BAZ2425887**

**BAZ2425888**

**BAZ2425889**

**BAZ2425890**

**BAZ2425891**

**BAZ2425892**

**BAZ2425893**

**BAZ2425894**

**BAZ2425895**

**BAZ2425896**

**BAZ2425897**

**BAZ2425898**

**BAZ2425899**

**BAZ2425900**

Ivanković-Lijanović Josip

**BAZ2426172**

Jami d.o.o. Sarajevo

**BAZ2425741**

**BAZ2425742**

**BAZ2425743**

**BAZ2425744**

**BAZ2425745**

**BAZ2425746**

**BAZ2425747**

**BAZ2425748**

Javno preduzeće "ELEKTROPRIVREDA HZ HB"  
d.d. Mostar

**BAZ2426012**

**BAZ2426013**

Javno preduzeće Elektroprivreda Bosne i  
Hercegovine d.d.-Sarajevo

**BAZ2425835**

JOSIP DEDIĆ

**BAZ2426114**

JP "Zavod za udžbenike i nastavna sredstva"  
a.d. Istočno Novo Sarajevo

**BAZ2425982**

Karelia Tobacco Company Inc

**BAZ2425755**

Kerima Strinić

**BAZ2426048**

Kolo d.o.o. Banja Luka

**BAZ2425638**

**BAZ2425639**

**BAZ2325387**

**BAZ2325388**

Lidl Stiftung & Co. KG

**BAZ2426180**

**BAZ2426181**

**BAZ2426329**

**BAZ2426330**

MAN WAH INDUSTRIAL COMPANY LIMITED

**BAZ2426108**

Microline d.o.o.

**BAZ2425788**

Millennium & Copthorne International Limited

**BAZ2425989**

MODELS model management LLC

**BAZ2426408**

MON AMI d.o.o.

**BAZ2425961**

Motorex d.o.o.

**BAZ2426062**

**BAZ2426063**

**BAZ2426065**

**BAZ2426066**

**BAZ2426067**

Mylan Inc.

**BAZ2426079**

Mylan Ireland Limited

**BAZ2426312**

Nameks d.o.o. Široki Brijeg

**BAZ2426014****BAZ2426015****BAZ2426016****BAZ2426017**

Nemanja Trubajić

**BAZ2425995**

NOBEL LIJEK d.o.o.

**BAZ2426157****BAZ2426158****BAZ2426159****BAZ2425960**

Novanic Labs Private Limited

**BAZ2426183**

NOVOMATIC AG

**BAZ2426175****BAZ2426176****BAZ2426177****BAZ2426178**

NYC BAGEL doo

**BAZ2426069**OXint d.o.o. za proizvodnju, unutrašnju i spolnu  
trgovinu i usluge Tuzla**BAZ2426117**

PENNY PLUS d.o.o. Sarajevo

**BAZ2426068**

PepsiCo, Inc.

**BAZ2426179****BAZ2426420****BAZ2426421**

Pfizer Inc.

**BAZ2426313****BAZ2426314****BAZ2426162**PHARMANOVA DOO Društvo za proizvodnju  
farmaceutskih proizvoda**BAZ2426322**

Philip Morris Brands Sarl

**BAZ2426020****BAZ2426021****BAZ2426022****BAZ2426023**PRIVATNA PREDŠKOLSKA USTANOVA  
"BAMBINI"**BAZ2426028**

Probiome Sp. z.o.o.

**BAZ2425951****BAZ2425952**PROIZVODNJA I TRGOVINA "PHARMAMED"  
TRAVNIK D.O.O.**BAZ2425767**

PTC Therapeutics, Inc.

**BAZ2426161**

RADIO M d.o.o. Sarajevo

**BAZ2426059**

Sandoz AG

**BAZ2426156****BAZ2426328****BAZ2426337****BAZ2426338****BAZ2426339****BAZ2426342****BAZ2426345****BAZ2426346**

Sedžan-Ingengering d.o.o. Sarajevo

**BAZ2425765**

Shanghai Spacesail Technologies Co., Ltd.

**BAZ2425957**Shenzhen Xunweijia Technology Development  
Co., Ltd.**BAZ2426040**

ST. NICOLAUS Group a.s.

**BAZ2425754**SUN WAVE PHARMA INTERNATIONAL  
LIMITED**BAZ2426057**

SUTON PRINT d.o.o.

**BAZ2425986****BAZ2425987****BAZ2425988**

TAHIR HAMZIĆ

**BAZ2426155**

Teva GmbH

**BAZ2426364**

The Bazooka Companies, Inc.

**BAZ2123861**

The Procter & Gamble Company

**BAZ2426405**

**BAZ2426357**

TOYOTA JIDOSHA KABUSHIKI KAISHA (also  
trading as TOYOTA MOTOR CORPORATION)

**BAZ2426359**

UTD "BEST" d.o.o. Travnik

**BAZ2426163**

**BAZ2426164**

Violeta d.o.o.

**BAZ2426127**

VIVO MOBILE COMMUNICATION CO., LTD

**BAZ2425872**

**BAZ2425873**

VOĆAR d.o.o.

**BAZ2425626**

**BAZ2425627**

**BAZ2425628**

World Trade Centers Association, Inc. (Delaware  
corporation)

**BAZ2426331**

Yimor d.o.o.

**BAZ2426170**

**BAZ2426171**

**BAZ2426149**

**BAZ2426150**

**BAZ2426151**

**BAZ2426152**

**BAZ2426153**

## PRENOS PRAVA-PRENOS PRAVA-ПРЕНОС ПРАВА

---



---

### BAZR96232

2-3/1998  
 Bridgestone Americas, Inc.  
 200 4th Avenue South, Nashville, TN 37201, US  
 09/07/2025

---



---

### BAZR96233

2-3/1998  
 Bridgestone Americas, Inc.  
 200 4th Avenue South, Nashville, TN 37201, US  
 09/07/2025

---



---

### BAZR96479

1-2/1999  
 Vantive US Healthcare LLC  
 510 Lake Cook Road, Suite 100, Deerfield,  
 Illinois 60015, US  
 21/08/2025

---



---

### BAZR96664

3/2000  
 Meltonian LLC  
 309 S. Cloverdale St, Ste D10, Seattle,  
 Washington, 98108, US  
 11/07/2025

---



---

### BAZ96909

1/2002  
 ABG-Champion EU Limited  
 1411 Broadway, New York, NY 10018, US  
 08/07/2025

---



---

### BAZ96910

1/2002  
 ABG-Champion EU Limited  
 1411 Broadway, New York, NY 10018, US  
 08/07/2025

---



---

### BAZ96911

1/2002  
 ABG-Champion EU Limited  
 1411 Broadway, New York, NY 10018, US  
 08/07/2025

---



---

### BAZ982818

3-4/2003  
 ABG-Champion EU Limited  
 1411 Broadway, New York, NY 10018, US  
 08/07/2025

---



---

### BAZ026151

3-4/2007  
 Mercury Pharma Group Limited  
 Capital House, 85 King William Street, London  
 EC4N, 7BL, GB  
 02/07/2025

---



---

### BAZ058477

3-4/2006  
 MONSOON TM LIMITED  
 Yellow Building, 1 Nicholas Road, London,  
 England, W11 4AN, GB  
 11/06/2025

---



---

### BAZ058739

4/2009  
 Seven for all Mankind International SAGL  
 Via Penate 4, 6850 Mendrisio, CH  
 16/07/2025

---



---

### BAZ058740

4/2009  
 Seven for all Mankind International SAGL  
 Via Penate 4, 6850 Mendrisio, CH  
 16/07/2025

---



---

### BAZ058741

4/2009  
 Seven for all Mankind International SAGL  
 Via Penate 4, 6850 Mendrisio, CH  
 16/07/2025

---



---

### BAZ058742

4/2009  
 Seven for all Mankind International SAGL  
 Via Penate 4, 6850 Mendrisio, CH  
 16/07/2025

---



---

### BAZ0711784

3/2011  
 Braas GmbH  
 Frankfurter Landstrasse 2-4, 61440 Oberursel,  
 DE  
 13/06/2025

---



---

### BAZ0711784

3/2011  
 BMI Group Services GmbH  
 Frankfurter Landstrasse 2-4, 61440 Oberursel,  
 DE  
 13/06/2025

---

---

**BAZ1014580**

3/2012  
BorgWarner Luxembourg Operations SARL  
5 Avenue du Swing, L-4367 Belvaux, Grand  
Duchy of Luxembourg, LU  
24/07/2025

---

---

**BAZ1115539**

2/2013  
Vertiv Corporation  
505 N. Cleveland Avenue, Westerville, Ohio  
43082, US  
31/07/2025

---

---

**BAZ1417627**

1/2016  
OLX Global B.V.  
Gustav Mahlerplein 5, 1082 MS, Amsterdam, NL  
07/07/2025

---

---

**BAZ1619179**

4/2017  
Accessorize TM Limited  
Yellow Building, 1 Nicholas Road, London,  
England, W11 4AN, GB  
11/06/2025

---

---

**BAZ1821146**

4/2020  
ABG-Champion EU Limited  
1411 Broadway, New York, NY 10018, US  
08/07/2025

---

---

**BAZ1821147**

4/2020  
ABG-Champion EU Limited  
1411 Broadway, New York, NY 10018, US  
08/07/2025

---

---

**BAZ1821252**

1/2021  
BorgWarner Luxembourg Operations SARL  
5 Avenue du Swing, L-4367 Belvaux, Grand  
Duchy of Luxembourg, LU  
24/07/2025

---

---

**BAZ1821253**

1/2021  
BorgWarner Luxembourg Operations SARL  
5 Avenue du Swing, L-4367 Belvaux, Grand  
Duchy of Luxembourg, LU  
24/07/2025

---

---

**PROMJENA NAZIVA- PROMJENA NAZIVA -ПРОМЈЕНА НАЗИВА****BAZ96754**

1/2002

Haleon US IP LLC  
Corporation Service Company, 251 Little Falls  
Drive, Wilmington, Delaware 19808, US  
23/07/2025

**BAZ96909**

1/2002

CHAMPION PRODUCTS EUROPE UNLIMITED  
COMPANY  
Suite 8, Plaza 212, Blanchardstown Corporate  
Park 2, Blanchardstown Dublin 15, IE  
07/07/2025

**BAZ96910**

1-2/2003

CHAMPION PRODUCTS EUROPE UNLIMITED  
COMPANY  
Suite 8, Plaza 212, Blanchardstown Corporate  
Park 2, Blanchardstown Dublin 15, IE  
07/07/2025

**BAZ96911**

1/2002

CHAMPION PRODUCTS EUROPE UNLIMITED  
COMPANY  
Suite 8, Plaza 212, Blanchardstown Corporate  
Park 2, Blanchardstown Dublin 15, IE  
07/07/2025

**BAZ971362**

3-4/2002

Pfizer Ireland Pharmaceuticals Unlimited  
Company  
Operations Support Group Ringaskiddy Co.  
Cork, IE  
14/07/2025

**BAZ971851**

1-2/2003

LEGO Holding A/S  
DK-7190 Billund, DK  
26/08/2025

**BAZ971855**

1-2/2003

LEGO Holding A/S  
DK-7190 Billund, DK  
26/08/2025

**BAZ982818**

3-4/2003

CHAMPION PRODUCTS EUROPE UNLIMITED  
COMPANY  
Suite 8, Plaza 212, Blanchardstown Corporate  
Park 2, Blanchardstown Dublin 15, IE  
07/07/2025

**BAZ983004**

3-4/2003

LEGO Holding A/S  
DK-7190 Billund, DK  
26/08/2025

**BAZ983158**

3-4/2003

LEGO Holding A/S  
DK-7190 Billund, DK  
26/08/2025

**BAZ059380**

1/2010

Wolf Group OÜ  
Suur-Paala 10, 13619 Tallinn, EE  
05/08/2025

**BAZ059381**

1/2010

Wolf Group OÜ  
Suur-Paala 10, 13619 Tallinn, EE  
05/08/2025

**BAZ0610064**

2/2010

Haleon US IP LLC  
Corporation Service Company, 251 Little Falls  
Drive, Wilmington, Delaware 19808, US  
23/07/2025

**BAZ0711784**

3/2011

Monier Roofing Components GmbH & Co. KG  
Frankfurter Landstrasse 2-4, 61447 Oberursel,  
DE  
12/06/2025

**BAZ0711784**

3/2011

Monier Roofing Components GmbH  
Frankfurter Landstrasse 2-4, 61447 Oberursel,  
DE  
12/06/2025

---

---

**BAZ0711784**

3/2011  
BMI Steildach GmbH  
Frankfurter Landstrasse 2-4, 61440 Oberursel,  
DE  
13/06/2025

---

---

**BAZ0711784**

3/2011  
BMI Deutschland GmbH  
Frankfurter Landstrasse 2-4, 61440 Oberursel,  
DE  
13/06/2025

---

---

**BAZ0812921**

1/2012  
LEGO Holding A/S  
DK-7190 Billund, DK  
26/08/2025

---

---

**BAZ1014580**

3/2012  
PHINIA Delphi Luxembourg SARL  
5 Avenue du Swing, L-4367 Belvaux, Grand  
Duchy of Luxembourg, LU  
24/07/2025

---

---

**BAZ1821146**

4/2020  
CHAMPION PRODUCTS EUROPE UNLIMITED  
COMPANY  
Suite 8, Plaza 212, Blanchardstown Corporate  
Park 2, Blanchardstown, Dublin 15, IE  
07/07/2025

---

---

**BAZ1821147**

4/2020  
CHAMPION PRODUCTS EUROPE UNLIMITED  
COMPANY  
Suite 8, Plaza 212, Blanchardstown Corporate  
Park 2, Blanchardstown, Dublin 15, IE  
07/07/2025

---

---

**BAZ1821252**

1/2021  
PHINIA Delphi Luxembourg SARL  
5 Avenue du Swing, L-4367 Belvaux, Grand  
Duchy of Luxembourg, LU  
24/07/2025

---

---

---

---

**BAZ1821252**

1/2021  
PHINIA Delphi Luxembourg SARL  
5 Avenue du Swing, L-4367 Belvaux, Grand  
Duchy of Luxembourg, LU  
24/07/2025

---

---

**BAZ1821253**

1/2021  
PHINIA Delphi Luxembourg SARL  
5 Avenue du Swing, L-4367 Belvaux, Grand  
Duchy of Luxembourg, LU  
24/07/2025

---

---

**BAZ1821441**

1/2021  
LEGO Holding A/S  
DK-7190 Billund, DK  
26/08/2025

---

---

**BAZ1821445**

1/2021  
LEGO Holding A/S  
DK-7190 Billund, DK  
26/08/2025

---

---

**BAZ1921957**

4/2021  
LEGO Holding A/S  
DK-7190 Billund, DK  
26/08/2025

---

---

**BAZ1921958**

4/2021  
LEGO Holding A/S  
DK-7190 Billund, DK  
26/08/2025

---

---

**BAZ2224581**

4/2023  
Pfizer Ireland Pharmaceuticals Unlimited  
Company  
Operations Support Group Ringaskiddy, Co.  
Cork, IE  
11/07/2025

---

---

**BAZ2224582**

4/2023  
Pfizer Ireland Pharmaceuticals Unlimited  
Company  
Operations Support Group Ringaskiddy, Co.  
Cork, IE  
14/07/2025

---

---

---

---

**BAZ2224583**

4/2023

Pfizer Ireland Pharmaceuticals Unlimited  
Company

Operations Support Group Ringaskiddy, Co.  
Cork, IE

11/07/2025

---

---

**BAZ2224712**

1/2024

LEGO Holding A/S

DK-7190 Billund, DK

26/08/2025

---

---

**BAZ2425559**

1/2025

Pfizer Ireland Pharmaceuticals Unlimited  
Company

Operations Support Group, Ringaskiddy, County  
Cork, IE

15/07/2025

---

---

**BAZ2425560**

1/2025

Pfizer Ireland Pharmaceuticals Unlimited  
Company

Operations Support Group, Ringaskiddy, County  
Cork, IE

11/07/2025

---

---

**PROMJENA ADRESE- PROMJENA ADRESE-ПРОМЈЕНА АДРЕСЕ****BAZR96879**

4/2000  
Virgin Enterprises Limited  
Whitfield Studios, 50A Charlotte Street, London,  
W1T 2NS, GB  
20/08/2025

**BAZR971467**

1/2002  
Turtle Wax, Inc.  
948 Springer Drive, Lombard, IL 60148, US  
01/09/2025

**BAZR971734**

1/2002  
Kenvue Inc.  
1 Kenvue Way, Summit, New Jersey 07901, US  
23/06/2025

**BAZR972098**

2/2002  
Kenvue Inc.  
1 Kenvue Way, Summit, New Jersey 07901, US  
23/06/2025

**BAZR972197**

1/2002  
Kenvue Inc.  
1 Kenvue Way, Summit, New Jersey 07901, US  
23/06/2025

**BAZR972591**

2/2002  
WELLS FARGO & COMPANY  
333 Market Street, San Francisco, CA 94105, US  
09/07/2025

**BAZ133**

1/2001  
WYBOROWA S.A.  
Ul. Janikowska 23, 61-070 Poznan, PL  
22/07/2025

**BAZ026151**

3-4/2007  
Mercury Pharma Group Limited  
Dashwood House, 69 Old Broad Street, London  
EC2M 1QS, GB  
02/07/2025

**BAZ058703**

4/2009  
Intervet Inc.  
126 East Lincoln Avenue, Rahway, NJ 07065,  
US  
12/06/2025

**BAZ058704**

4/2009  
Intervet Inc.  
126 East Lincoln Avenue, Rahway, NJ 07065,  
US  
12/06/2025

**BAZ058945**

4/2009  
Dun & Bradstreet International, Ltd.  
5335 Gate Parkway, Jacksonville, FL 32256, US  
08/07/2025

**BAZ059050**

1/2010  
KYB Corporation  
4-1, Hamamatsu-Cho, 2-Chome, Minato-ku,  
Tokyo, JP  
06/08/2025

**BAZ058971**

4/2009  
KYB Corporation  
4-1, Hamamatsu-Cho, 2-Chome, Minato-ku,  
Tokyo, JP  
06/08/2025

**BAZ0610211**

2/2010  
KYB Corporation  
4-1, Hamamatsu-Cho, 2-Chome, Minato-ku,  
Tokyo, JP  
06/08/2025

**BAZ0610240**

3/2010  
KYB Corporation  
4-1, Hamamatsu-Cho, 2-Chome, Minato-ku,  
Tokyo, JP  
06/08/2025

**BAZ0711035**

4/2010  
KYB Corporation  
4-1, Hamamatsu-Cho, 2-Chome, Minato-ku,  
Tokyo, JP  
06/08/2025

**BAZ0711036**

4/2010  
KYB Corporation  
4-1, Hamamatsu-Cho, 2-Chome, Minato-ku,  
Tokyo, JP  
06/08/2025

**BAZ0711037**

4/2010  
KYB Corporation  
4-1, Hamamatsu-Cho, 2-Chome, Minato-ku,  
Tokyo, JP  
06/08/2025

**BAZ0711038**

4/2010  
KYB Corporation  
4-1, Hamamatsu-Cho, 2-Chome, Minato-ku,  
Tokyo, JP  
06/08/2025

**BAZ0711224**

1/2011  
KYB Corporation  
4-1, Hamamatsu-Cho, 2-Chome, Minato-ku,  
Tokyo, JP  
06/08/2025

**BAZ0711225**

1/2011  
KYB Corporation  
4-1, Hamamatsu-Cho, 2-Chome, Minato-ku,  
Tokyo, JP  
06/08/2025

**BAZ1014580**

3/2012  
Delphi Technologies IP Limited  
The Grove, 21 Pine Road, Belleville, St. Michael,  
BB 11113, BB  
24/07/2025

**BAZ1015140**

4/2012  
SMC Corporation  
1-5-5, Kyobashi, Chuo-ku, Tokyo, JP  
17/07/2025

**BAZ1015142**

4/2012  
SMC Corporation  
1-5-5, Kyobashi, Chuo-ku, Tokyo, JP  
17/07/2025

**BAZ1015143**

4/2012  
SMC Corporation  
1-5-5, Kyobashi, Chuo-ku, Tokyo, JP  
17/07/2025

**BAZ1317168**

2/2015  
EYGN Limited  
Ocean Centre, Montagu Foreshore, East Bay  
Street, Nassau, BS  
17/07/2025

**BAZ1518498**

4/2016  
HP Hewlett Packard Group LLC  
10300 Energy Drive, Spring, Texas 77389, US  
25/06/2025

**BAZ1518583**

4/2016  
The Quaker Oats Company  
433 West Van Buren Street, Suite 350N, Chicago,  
Illinois 60607, US  
12/06/2025

**BAZ1518695**

2/2017  
AUTOMOBILES PEUGEOT  
43 Rue Jean Pierre Timbaud 78300 POISSY, FR  
16/07/2025

**BAZ1518696**

2/2017  
AUTOMOBILES PEUGEOT  
43 Rue Jean Pierre Timbaud 78300 POISSY, FR  
16/07/2025

**BAZ1518790**

3/2017  
Constantin Film-Holding Gesellschaft m.b.H.  
Wienerbergstrasse 3-5/ 6. sprat, 1100 Beč, AU  
31/07/2025

**BAZ1518978**

2/2017  
HP Hewlett Packard Group LLC a Delaware  
limited liability company  
10300 Energy Drive, Spring, Texas 77389, US  
25/06/2025

---

---

**BAZ1518979**

2/2017

Hewlett Packard Enterprise Development LP a  
Texas limited partnership

1701 East Mossy Oaks Road, Spring, TX, 77389,  
US

27/06/2025

---

---

**BAZ1519021**

2/2017

HP Hewlett Packard Group LLC a limited  
company organized under the laws of the State  
of Delaware

10300 Energy Drive, Spring, Texas 77389, US

25/06/2025

---

---

**BAZ1519023**

2/2018

Interstate Hotels & Resorts Inc.

5301 Headquarters Drive, Plano Texas 75024,  
US

10/07/2025

---

---

**BAZ1519024**

2/2018

Interstate Hotels & Resorts Inc.

5301 Headquarters Drive, Plano Texas 75024,  
US

10/07/2025

---

---

**BAZ1821252**

1/2021

Delphi Technologies IP Limited

The Grove, 21 Pine Road, Belleville, St. Michael,  
BB 11113, BB

24/07/2025

---

---

**BAZ1821253**

1/2021

Delphi Technologies IP Limited

The Grove, 21 Pine Road, Belleville, St. Michael,  
BB 11113, BB

23/07/2025

---

---

**BAZ2224537**

4/2023

Kenvue Inc.

1 Kenvue Way, Summit, New Jersey 07901, US

01/09/2025

---

---

**BAZ2224538**

4/2023

Kenvue Inc.

1 Kenvue Way, Summit, New Jersey 07901, US

01/09/2025

---

---

---

---

**BAZ2325093**

3/2024

"Kumaro" Milan Kajiš s.p. Banja Luka

Braće Pišteljića 1, 78000 Banja Luka, BA

04/08/2025

**PROMJENA NAZIVA I ADRESE-PROMJENA NAZIVA I ADRESE  
ПРОМЈЕНА НАЗИВА И АДРЕСЕ**

---

---

**BAZ058477**

3-4/2006

M realisations 2020 Limited

2nd Floor 110 Cannon Street London EC4N 6

EU, GB

11/06/2025

---

---

**BAZ058650**

4/2009

VEČERNJI LIST novinsko-nakladničko društvo s  
ograničenom odgovornošću

Oreškovićeve ulica 3D, 10 010 Zagreb, HR

22/07/2025

---

---

**BAZ1518815**

1/2017

ESSENTIAL EXPORT, LIMITADA

Santa Ana, Forum II, Edificio Pacheco Coto,

Cuarto Piso, San José, CR

08/07/2025

---

---

**BAZ1216238**

3/2014

Solventum Germany GmbH

Edisonstrasse 6, 59174 Kamen, DE

11/06/2025

---

---

**BAZ1518816**

1/2017

ESSENTIAL EXPORT, LIMITADA

Ana, Forum II, Edificio Pacheco Coto, Cuarto

Piso, San José, CR

08/07/2025

---

---

**BAZ1519169**

2/2017

ZOR Pekara "Kabil", vl. Kabil Mirza i Kabil

Muharem

Ul. Nikole Tesle br. 4, Tuzla, BA

30/06/2025

---

---

## PRODUŽENJE VAŽENJA ŽIGA-PRODULJENJE VAŽENJA ŽIGA ПРОДУЖЕЊЕ ВАЖЕЊА ЖИГА

**BAZR42**

1/1998  
18 25 28  
10/09/2035

**BAZR61**

2-3/1998  
9 18 28  
05/08/2035

**BAZR96450**

1-2/1999  
10 22 25  
10/09/2035

**BAZR96607**

1-2/2000  
1  
25/07/2035

**BAZR96755**

3/2000  
9  
23/08/2035

**BAZR96756**

3/2000  
9  
23/08/2035

**BAZR96879**

4/2000  
9 16 25  
10/09/2035

**BAZR971467**

1/2002  
1 3 4  
12/02/2035

**BAZR971731**

1/2002  
30  
03/02/2036

**BAZR971743**

2/2002  
19  
07/08/2035

**BAZR972124**

2/2002  
3  
16/06/2035

**BAZR972204**

2/2002  
5  
25/07/2035

**BAZR972243**

2/2002  
5  
20/09/2035

**BAZR972455**

2/2002  
5  
23/08/2035

**BAZR972485**

1/2002  
9 11 15  
20/12/2035

**BAZR972616**

2/2002  
8  
25/11/2035

**BAZR982953**

2/2002  
5  
10/09/2035

**BAZR983161**

2/2002  
1 3 5  
10/09/2035

**BAZR983178**

2/2002  
1 3 5  
10/09/2035

**BAZR983185**

2/2002  
1 3 5  
23/08/2035

**BAZ133**

1/2001  
33  
05/09/2035

**BAZ135**

1/2001  
33  
05/09/2035

**BAZ137**

2/2001  
33  
05/09/2035

**BAZ147**

1/2001  
39  
05/09/2035

**BAZ210**

2/2001  
33  
05/10/2035

**BAZ239**

2-3/1998  
32  
24/11/2035

**BAZ96500**

3-4/2001  
30  
25/03/2036

**BAZ048366**

4/2009  
36 39  
30/12/2034

**BAZ058650**

4/2009  
16 25 35  
20/04/2035

**BAZ058703**

4/2009  
5  
09/05/2035

**BAZ058704**

4/2009  
5  
09/05/2035

**BAZ058733**

1/2010  
35 38 41  
20/05/2035

**BAZ058734**

1/2010  
35 38 41  
20/05/2035

**BAZ058739**

4/2009  
25  
24/05/2035

**BAZ058740**

4/2009  
25  
24/05/2035

**BAZ058741**

4/2009  
25  
24/05/2035

**BAZ058742**

4/2009  
25  
24/05/2035

**BAZ058800**

4/2009  
34  
07/06/2035

**BAZ058807**

4/2009  
34  
07/06/2035

**BAZ058817**

4/2009  
34  
07/06/2035

**BAZ058818**

4/2009  
34  
07/06/2035

**BAZ058866**

4/2009  
29  
17/06/2035

**BAZ058867**

2/2010  
25 35  
17/06/2035

**BAZ058881**

4/2009  
25  
24/06/2035

**BAZ058882**

4/2009  
25  
24/06/2035

**BAZ058883**

4/2009  
25  
24/06/2035

**BAZ058912**

4/2009  
25  
01/07/2035

**BAZ058939**

1/2010  
12  
05/07/2035

**BAZ058942**

4/2009  
33  
05/07/2035

**BAZ058943**

4/2009  
33  
05/07/2035

**BAZ058944**

1/2006  
36  
06/07/2035

**BAZ058945**

4/2009  
35 36  
06/07/2035

**BAZ058947**

4/2009  
33  
08/07/2035

**BAZ058948**

4/2009  
33  
08/07/2035

**BAZ058971**

4/2009  
7 12  
15/07/2035

**BAZ058972**

4/2009  
36 37  
15/07/2035

**BAZ058974**

4/2009  
19  
18/07/2035

**BAZ058985**

1/2010  
32 33  
20/07/2035

**BAZ058986**

1/2010  
3  
20/07/2035

**BAZ058997**

4/2009  
3 5 6 16 21  
27/07/2035

**BAZ059000**

4/2008  
18 25 28  
27/07/2035

**BAZ059016**

1/2010  
1 4 37  
03/08/2035

**BAZ059017**

1/2010  
1 4 37  
03/08/2035

**BAZ059020**

1/2010  
5  
03/08/2035

**BAZ059021**

1/2010  
5  
03/08/2035

**BAZ059022**

1/2010  
7 9 11 35  
04/08/2035

**BAZ059050**

1/2010  
12  
17/08/2035

**BAZ059054**

1/2010  
36  
19/08/2035

**BAZ059055**

1/2010  
36  
19/08/2035

**BAZ059071**

1/2010  
1 5  
24/08/2035

**BAZ059088**

2/2010  
1 5  
30/08/2035

**BAZ059097**

1/2010  
12  
08/09/2035

**BAZ059098**

1/2010  
12  
08/09/2035

**BAZ059099**

4/2010  
12  
08/09/2035

**BAZ059101**

1/2010  
12  
08/09/2035

**BAZ059102**

1/2010  
12  
08/09/2035

**BAZ059104**

1/2010  
33  
08/09/2035

**BAZ059135**

1/2011  
3  
23/09/2035

**BAZ059136**

2/2010  
5  
23/09/2035

**BAZ059152**

1/2010  
5  
30/09/2035

**BAZ059154**

1/2010  
5  
30/09/2035

**BAZ059207**

1/2010  
3 5  
18/10/2035

**BAZ059221**

1/2010  
32  
21/10/2035

**BAZ059310**

1/2010  
16 36  
18/11/2035

**BAZ059312**

1/2010  
16 36  
18/11/2035

**BAZ059324**

3/2010  
36  
23/11/2035

**BAZ059345**

1/2010  
34  
01/12/2035

**BAZ059346**

2/2010  
34  
01/12/2035

**BAZ059347**

1/2010  
34  
01/12/2035

**BAZ059348**

1/2010  
5  
02/12/2035

**BAZ059363**

2/2009  
22 23  
06/12/2035

**BAZ059380**

1/2010  
17  
12/12/2035

**BAZ059381**

1/2010  
17  
12/12/2035

**BAZ059524**

1/2010  
3  
29/12/2035

**BAZ069596**

1/2010  
12  
17/01/2036

**BAZ069695**

1/2010  
29 30 43  
16/02/2036

**BAZ0610591**

4/2010  
5  
10/11/2036

**BAZ1418387**

1/2017  
3 21 35  
30/12/2034

**BAZ1418388**

2/2017  
3 35  
30/12/2034

**BAZ1418389**

1/2017  
3 2 135  
30/12/2034

**BAZ1518498**

4/2016  
9 16 35 36 37 38 39 41 42  
05/03/2035

**BAZ1518583**

4/2016  
30  
15/04/2035

**BAZ1518625**

4/2016  
12  
05/05/2035

**BAZ1518640**

4/2016  
5  
15/05/2035

**BAZ1518689**

4/2016  
29 30  
04/06/2035

**BAZ1518690**

2/2017  
29 30  
04/06/2035

**BAZ1518695**

2/2017  
9 35 36 37 38 39 42  
10/06/2035

**BAZ1518696**

2/2017  
9 12 35 36 37 38 39 42  
10/06/2035

**BAZ1518703**

2/2017  
5  
18/06/2035

**BAZ1518709**

1/2017  
33  
22/06/2035

**BAZ1518714**

01/2017  
33  
25/06/2035

**BAZ1518715**

01/2017  
33  
25/06/2035

**BAZ1518728**

01/2017  
30  
02/07/2035

**BAZ1518745**

1/2017  
4 7 8  
13/07/2035

**BAZ1518751**

1/2017  
33  
15/07/2035

**BAZ1518752**

3/2020  
6 8 9 10 11 16 17 18 20 35 39  
15/07/2035

**BAZ1518754**

2/2017  
30  
16/07/2035

**BAZ1518764**

1/2017  
3 5 21  
24/07/2035

**BAZ1518766**

1/2017  
3 5 21  
24/07/2035

**BAZ1518768**

1/2017  
30 35 43  
24/07/2035

**BAZ1518770**

1/2017  
30 32  
24/07/2035

**BAZ1518775**

1/2017  
3 7 9 11 16 21 29 32 38  
24/07/2035

**BAZ1518786**

2/2017  
41  
30/07/2035

**BAZ1518788**

2/2017  
5  
30/07/2035

**BAZ1518790**

3/2017  
9 41  
30/07/2035

**BAZ1518792**

01/2017  
2  
31/07/2035

**BAZ1518797**

01/2017  
29 30  
04/08/2035

**BAZ1518815**

01/2017  
18 25 35  
12/08/2035

**BAZ1518816**

01/2017  
18 25 35  
12/08/2035

**BAZ1518826**

1/2017  
5  
25/08/2035

**BAZ1518827**1/2017  
5  
25/08/2035**BAZ1518828**1/2017  
5  
25/08/2035**BAZ1518829**1/2017  
5  
25/08/2035**BAZ1518832**1/2017  
5  
25/08/2035**BAZ1518833**1/2017  
5  
25/08/2035**BAZ1518834**1/2017  
5  
25/08/2035**BAZ1518835**1/2017  
5  
25/08/2035**BAZ1518836**1/2017  
5  
25/08/2035**BAZ1518838**1/2017  
5  
25/08/2035**BAZ1518840**1/2017  
35 39  
26/08/2035**BAZ1518841**1/2017  
35 39  
26/08/2035**BAZ1518842**1/2017  
35 39  
26/08/2035**BAZ1518843**1/2017  
35 39  
26/08/2035**BAZ1518845**1/2017  
9 16 35 38 41 42  
26/08/2035**BAZ1518854**1/2017  
29 30  
31/08/2035**BAZ1518855**1/2017  
29 30  
31/08/2035**BAZ1518872**1/2017  
5  
03/09/2035**BAZ1518876**2/2017  
33  
04/09/2035**BAZ1518892**2/2017  
25  
10/09/2035**BAZ1518896**2/2017  
5 10  
11/09/2035**BAZ1518907**1/2017  
3  
15/09/2035**BAZ1518912**2/2017  
10 25  
16/09/2035

**BAZ1518915**

2/2017  
3 5  
17/09/2035

2/2018  
35 37 42  
29/10/2035

**BAZ1518926**

2/2017  
35 36 39 43  
22/09/2035

**BAZ1519038**

2/2017  
3  
06/11/2035

**BAZ1518930**

2/2017  
30 32  
23/09/2035

**BAZ1519059**

2/2017  
9 38 41  
17/11/2035

**BAZ1518949**

1/2017  
38  
30/09/2035

**BAZ1519060**

2/2017  
9 38 41  
17/11/2035

**BAZ1518955**

2/2017  
7 8 9  
01/10/2035

**BAZ1519101**

2/2017  
5 10  
02/12/2035

**BAZ1518977**

2/2017  
9  
13/10/2035

**BAZ1519106**

2/2017  
35 41 43  
04/12/2035

**BAZ1518978**

2/2017  
9 35 36 37 38 42  
13/10/2035

**BAZ1519107**

2/2017  
35 41 43  
04/12/2035

**BAZ1518979**

2/2017  
9 16 35 36 37 38 41 42  
13/10/2035

**BAZ1519108**

2/2017  
35 41 43  
04/12/2035

**BAZ1518993**

2/2017  
21  
21/10/2035

**BAZ1519128**

2/2017  
12  
16/12/2035

**BAZ1519021**

2/2017  
9 16 35 36 37 38 41 42  
28/10/2035

**BAZ1519169**

2/2017  
30  
28/12/2035

**BAZ1519023**

2/2018  
35 37 42  
29/10/2035

**BAZ1519024**

## PRESTANAK ŽIGA - ПРЕСТАНАК ЖИГА - PRESTANAK ŽIGA

---

---

**BAZR96343**

1-2/2000  
Carreras Limited,  
Globe House, 4 Temple Place, London WC2R  
2PG, GB  
CARRERAS  
34

---

---

**BAZR96929**

2/2001  
BRITISH AMERICAN TOBACCO (BRANDS)  
INC.,  
401 South Fourth Avenue, Suite 1800, US  
ACTRON  
34

---

---

**BAZR961076**

3-4/2002  
Parke, Davis & Company LLC,  
66 Hudson Boulevard East New York, NY 10001-  
2192, US  
PONSTAN  
5

---

---

**BAZR961163**

16/04/2000  
Senior Service (Overseas) Limited,  
Globe House, 4 Temple Place, London WC2R,  
England, GB

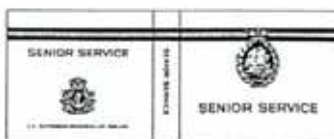

34

---

---

**BAZR971654**

1/2002  
VETERINA d.o.o.,  
Svetonedjeljska 2, Kalinovica, 10436 Rakov  
Potok, HR  
GUMPESKAL  
5

---

---

**BAZR971905**

2/2002  
YAMAHA CORPORATION,  
10-1, Nakazawa-cho, Hamamatsu-shi, Shizuoka-  
ken, JP



9,15,28

---

---

**BAZR972691**

2/2002  
WIZARD CO., INC.,  
6 Sylvan Way, Parsippany, New Jersey 07054,  
US  
AVIS  
43

---

---

**BAZR972892**

2/2002  
KIBERPLAST, proizvodnja, trgovina in storitve,  
d.o.o.,  
Puhova ulica 27, 2250 Ptuj, SI  
AKLIMAT  
11

---

---

**BAZR983032**

2/2002  
KRKA, tovarna zdravil, d.d., Novo mesto,  
Šmarješka cesta 6, 8501 Novo mesto, SI  
CORIDENT  
3,5

---

---

**BAZR983172**

2/2002  
"SAPONIA" KEMIJSKA, PREHRAMBENA I  
FARMACEUTSKA INDUSTRIJA, D.D.,  
M. Gupca 2, 31000 Osijek, HR  
KAINA  
3

---

---

**BAZR983184**

2/2002

“SAPONIA” KEMIJSKA, PREHRAMBENA I  
FARMACEUTSKA INDUSTRIJA, D.D.,  
M. Gupca 2, 31000 Osijek, HR



3

---

---

**BAZ971991**

1-2/2003

GLAXO GROUP LIMITED,  
GSK Medicines Research Centre, Gunnels  
Wood Road, Stevenage, SG1 2NY, GB  
CUTIVATE

30

## PROGLAŠENJE ŽIGA NIŠTAVNIM PROGLAŠENJE ŽIGA NIŠTAVNIM ПРОГЛАШАВАЊЕМ ЖИГА НИШТАВНИМ

**BAZ2123145**

2/2022

Primavera-Cosmetic Kft.,

Szondi utca 73, Dunaharaszti, H-2330, HU



3 Toaletni proizvodi; pripravci za čišćenje i parfimiranje; preparati za struganje za upotrebu na tijelu; parfimirani losioni za tijelo [toaletni preparati]; kozmetika i kozmetički preparati; kozmetika; kozmetički preparati za njegu tijela; masti za kozmetičku upotrebu; nemedicinska kozmetika; nemedicinska kozmetika i toaletni preparati; kreme za masažu, nemedicinske; nemedicinski toaletni preparati; preparati za čišćenje i njegu tijela; kozmetički balzami; preparati za njegu kože; kozmetika za upotrebu na koži; organska kozmetika; kreme za lice i tijelo; krema za lice (nemedicinska); kreme za lice za upotrebu u kozmetici; ovlaživači (hidratanti) za lice [kozmetički proizvod]; kreme za aromaterapiju; balzami za kožu (nemedicinski); kozmetički preparati za njegu kože; kreme za njegu kože [kozmetički proizvod]; kreme za regeneraciju kože za kozmetičke svrhe; hidratantne kreme za kožu [kozmetički proizvod]; balzami, osim za medicinske svrhe; kreme za njegu kože, osim za medicinsku upotrebu; dermatološke kreme [osim medicinskih]; noćne kreme; hidratantni losioni za tijelo [kozmetički proizvod]; hidratantni preparati; hidratantne kreme za kozmetičke svrhe; kreme za ruke; melemi [nemedicinski]; hidratantne kreme; kozmetičke hranjive kreme; krema za sunčanje; dnevne kreme; anticelulitne kreme; nemedicinske kreme za kožu; anti-age kreme; losion za usporavanje starenja; parfimirane kreme; regeneratori za kožu; losioni za kožu; krema za kožu; kreme (nemedicinske) za tijelo.

5 Medicinski pripravci za zaštitu od sunca; medicinske masti; krema za lice (medicinska); medicinski losioni za kožu.

35 Prodaja na malo farmaceutskih, veterinarskih i higijenskih preparata te medicinskih potrepština; usluge veleprodaje u vezi sa toaletnim proizvodima; prodaja na malo u vezi sa toaletnim proizvodima; razdioba prospekata i uzoraka; razdioba reklamnih oglasa [letaka, brošura i tiskovina]; razdioba reklamnog, marketinškog i promotivnog materijala; razdioba proizvoda za potrebe oglašavanja.

**OBJAVA LICENCE  
OBJAVA ЛИЦЕНЦЕ  
OBJAVA LICENCE**

---

---

(broj licence)

**BAZL25629**

(broj žiga)

**BAZ2123843**

(objavljeno u Glasniku/Gazeti)

**4/2023**

(datum upisa licence)

**17/07/2025**

(davalac licence)

**A-BEST d.o.o. Travnik**

**Dolac na Lašvi bb, 72280 Travnik, BA**

(sticalac licence)

Mlinpek d.d. Bugojno

Gornjevakufska 35, 70230 Bugojno, BA

(vrsta licence)

(izgled žiga)



(međunarodna klasifikacija roba i usluga)

**30**

(licenca za robe/usluge)

30 Brašno.

**GEOGRAFSKE OZNAKE**  
**ZEMLJOPISNE OZNAKE**  
**ГЕОГРАФСКЕ ОЗНАКЕ**  
**GEOGRAPHICAL INDICATIONS**

STRUKTURA REGISTARSKOG BROJA OVLAŠTENOGA KORISNIKA  
STRUKTURA REGISTARSKOG BROJA OVLAŠTENOGA KORISNIKA  
СТРУКТУРА РЕГИСТАРСКОГ БРОЈА ОВЛАШТЕНОГ КОРИСНИКА

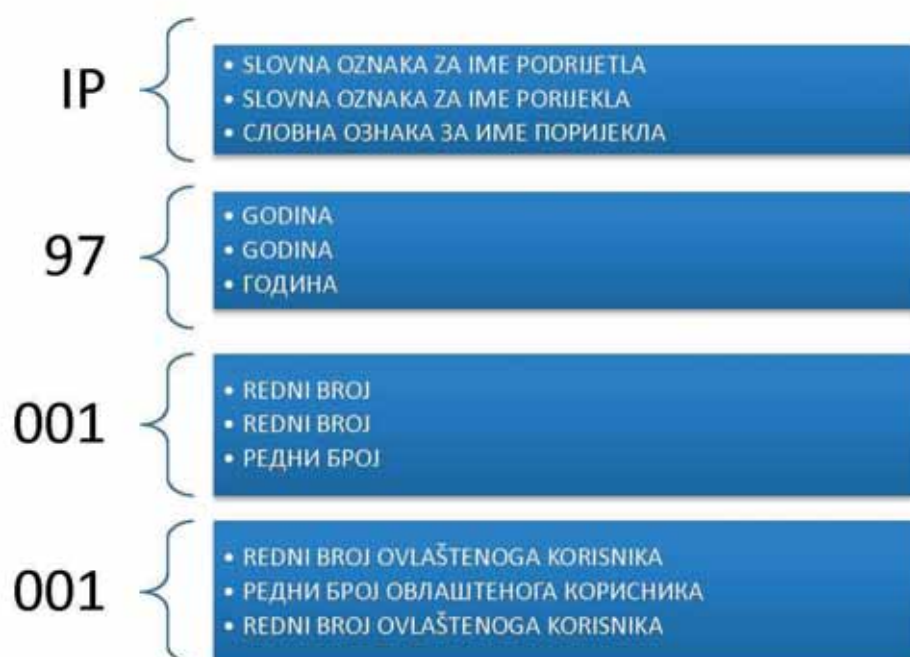

## OBJAVA STATUSA OVLAŠTENOG KORISNIKA

### 1. Slobodan Paštar

- (111) RegistarSKI broj ovlaštenoga korisnika:  
**IP24001002**
- (151) Datum registracije ovlaštenoga korisnika:  
**11/07/2025**
- (210) RegistarSKI broj prijave ovlaštenoga korisnika:  
**IP24001002A**
- (220) Datum podnošenja prijave ovlaštenoga korisnika: **10/06/2025**
- (732) Podaci o ovlaštenome korisniku:  
**Slobodan Paštar,**  
**Bratstva i jedinstva 10,**  
**80230 Glamoč, BA**
- (111) RegistarSKI broj imena podrijetla/zemljopisne oznake: **IP24001**
- (xxx) Naziv imena podrijetla/zemljopisne oznake:  
**GLAMOČKI KROMPIR**
- (xxx) Naziv područja sa kojega potječe proizvod:  
**Opština Glamoč**
- (510) Naznaka vrste proizvoda za koju je stečen status ovlaštenoga korisnika: **Krompir**
- (511) Međunarodna klasifikacija za žig prema Ničanskom sporazumu: **NCL-31**
- (591) Boje (samo za oznake koje sadržavaju figurativne elemente): **Nema**
- (540) Prikaz zemljopisne oznake (samo za oznake koje sadržavaju figurativne elemente): **Nema**
- (181) Datum do kojeg važi status ovlaštenoga korisnika: **10/06/2028**

### 2. Slobodan Babić

- (111) RegistarSKI broj ovlaštenoga korisnika:  
**IP24001003**
- (151) Datum registracije ovlaštenoga korisnika:  
**11/07/2025**
- (210) RegistarSKI broj prijave ovlaštenoga korisnika:  
**IP24001003A**
- (220) Datum podnošenja prijave ovlaštenoga korisnika: **17/06/2025**
- (732) Podaci o ovlaštenome korisniku:  
**Slobodan Babić,**  
**Skucani bb,**  
**80230 Glamoč, BA**
- (111) RegistarSKI broj imena podrijetla/zemljopisne oznake: **IP24001**
- (xxx) Naziv imena podrijetla/zemljopisne oznake:  
**GLAMOČKI KROMPIR**
- (xxx) Naziv područja sa kojega potječe proizvod:  
**Opština Glamoč**
- (510) Naznaka vrste proizvoda za koju je stečen status ovlaštenoga korisnika: **Krompir**
- (511) Međunarodna klasifikacija za žig prema Ničanskom sporazumu: **NCL-31**
- (591) Boje (samo za oznake koje sadržavaju figurativne elemente): **Nema**
- (540) Prikaz zemljopisne oznake (samo za oznake koje sadržavaju figurativne elemente): **Nema**
- (181) Datum do kojeg važi status ovlaštenoga korisnika: **17/06/2028**

**3. MELBOURNE d.o.o.**

(111) RegistarSKI broj ovlaštenoga korisnika:

**IP24001004**

(151) Datum registracije ovlaštenoga korisnika:

**20/08/2025**

(210) RegistarSKI broj prijave ovlaštenoga korisnika:

**IP24001004A**

(220) Datum podnošenja prijave ovlaštenoga

korisnika: **18/07/2025**

(732) Podaci o ovlaštenome korisniku:

**MELBOURNE d.o.o. ,**

**Zajaruga b.b. ,**

**80230 Glamoč, BA**

(111) RegistarSKI broj imena podrijetla/zemljopisne

oznake: **IP24001**

(xxx) Naziv imena podrijetla/zemljopisne oznake:

**GLAMOČKI KROMPIR**

(xxx) Naziv područja sa kojega potječe proizvod:

**Opština Glamoč**

(510) Naznaka vrste proizvoda za koju je stečen

status ovlaštenoga korisnika: **Krompir**

(511) Međunarodna klasifikacija za žig prema

Ničanskom sporazumu: **NCL-31**

(591) Boje (samo za oznake koje sadržavaju

figurativne elemente): **Nema**

(540) Prikaz zemljopisne oznake (samo za oznake

koje sadržavaju figurativne elemente): **Nema**

(181) Datum do kojeg važi status ovlaštenoga

korisnika: **18/07/2028**

## LISTE ZASTUPNIKA REGISTROVANIH KOD INSTITUTA ZA INTELKTUALNO VLASNIŠTVO BOSNE I HERCEGOVINE

### THE LISTS OF BOSNIAN AND HERZEGOVINIAN INDUSTRIAL PROPERTY REPRESENTATIVES

#### PATENTNI ZASTUPNICI / PATENT ATTORNEYS

Ovlašteni za zastupanje u postupcima sticanja i održavanja prava na patente, industrijski dizajn, žigove i geografske oznake / Authorised for representation parties to proceedings relating to the acquisition and maintenance of patents, industrial designs, trademarks and geographical indications and other requests concerning those rights

#### ADVOKAT DRAGAN MIĆUNOVIĆ

**Aida Pašić - diplomirani pravnik**

**Branilaca Sarajeva 10**

**71000 SARAJEVO**

tel: +387 33 20 15 31

fax: +387 33 55 30 90

GSM: +387 61 26 74 25

E-mail: info@micunoviclaw.ba

WWW: www.micunoviclaw.ba

*Jezik za korespondenciju / Language for communication:*

*Engleski/English*

tel: +387 33 20 69 04

#### Dr DIANA PROTIĆ-TKALČIĆ & PARTNERS d.o.o.

**Dr Diana Protić-Tkalčić - diplomirani matematičar;**

**Damir Tkalčić - diplomirani inženjer elektrotehnike**

**Marina Marinović-Ovčina – bakalaureat**

**menadžmenta**

**Koševo 36**

**71000 SARAJEVO**

fax: +387 33 44 41 40

E-mail: dprotic@bih.net.ba; office@protic-tkalcic.ba;

WWW: www.protic-tkalcic.ba

*Jezik za korespondenciju / Language for communication:*

*Engleski/English*

#### “LINEA SERVICES” d.o.o. Sarajevo

**Merima Bajramović - diplomirani pravnik**

**Maršala Tita 29/IV**

**71000 SARAJEVO**

tel: +387 33 21 83 48

fax: +387 33 20 75 17

GSM: +387 61 37 03 19

E-mail: info@lineaservices.com

WWW: www.lineaservices.com

*Jezik za korespondenciju / Language for communication:*

*Francuski/French, Engleski/English, Turski/Turkish*

#### “STAM” d.o.o.

**Mubera Trebinjac - diplomirani inženjer kemije**

**Sarači 77**

**71000 SARAJEVO**

tel: +387 33 21 44 13

fax: +387 33 66 80 31

E-mail: stam\_doo@yahoo.com

*Jezik za korespondenciju / Language for communication:*

*Engleski/English, Njemački/German*

#### “INTELBIRO” d.o.o.

**Amelija Galijašević McGarry - diplomirani pravnik**

**M.H. Uskufije 3**

**71000 SARAJEVO**

tel: +387 33 21 32 09

fax: +387 33 21 81 11

E-mail: postmaster@intelbiro.com

WWW: www.intelbiro.com

*Jezik za korespondenciju / Language for communication:*

*Francuski/French, Engleski/English*

#### “ŽIVKO MIJATOVIĆ & PARTNERS” d.o.o. Sarajevo

**Selma Čustović - diplomirani pravnik**

**M.H. Uskufije 3.**

**71000 SARAJEVO**

tel: +387 33 20 06 41

fax: +387 33 21 84 21

E-mail: ba@zm-p.com

WWW: www.zm-p.com

*Jezik za korespondenciju / Language for communication*

*Engleski/English, Španski/Spanish*

#### “MSA IP” vl. Dževad Ćoralić

**Dževad Ćoralić - diplomirani pravnik**

**Azra Ćoralić - diplomirani pravnik**

**Hamdije Kapidžića 12**

**71 000 SARAJEVO**

tel: +387 33 95 06 79

GSM: +387 61 48 76 87

E-mail: dzevad.coralic@msa-iplaw.com

*Jezik za korespondenciju / Language for communication:*

*Engleski/English*

#### Advokatska firma “SAJIĆ” o.d. Banja Luka

**Željko Vlačić - advokat**

**Igor Letica – diplomirani pravnik**

**Bulevar Vojvode Ž. Mišića 49b**

**78000 Banja Luka**

tel: + 387 51 22 76 20

fax: + 387 51 22 76 23

E-mail: info@afsajic.com

WWW: www.advokatskafirmasajic.com

*Jezik za korespondenciju / Language for communication:*

---

**ADVOKAT Dr JOVAN ŠARAC**

Karađorđeva broj 21

71123 ISTOČNO SARAJEVO

GSM: +387 65 42 24 86; +387 63 79 11 60

E-mail: jvnsarac@gmail.com

*Jezik za korespondenciju / Language for communication*

---

**PETOŠEVIĆ” d.o.o. Sarajevo**

Berina Prolaz - diplomirani pravnik

Tarik Prolaz - diplomirani pravnik

Blažujski drum 2C

SARAJEVO, 71210 ILIDŽA

tel: + 387 33 84 10 45

fax: + 387 33 84 12 99

E-mail: sarajevo@petosevic.com

*Jezik za korespondenciju / Language for communication:*

*Engleski/English*

---

**PRO-PATENT d.o.o. Sarajevo**

Amar Isović - magistar prava

Kerim Karabdić - advokat

Augusta Brauna 10

71000 SARAJEVO

tel: +387 33 84 42 25

GSM: +387 61 04 45 45; +387 61 17 75 27

E-mail: info@pro-patent.ba

WWW: www.krdzaliclaw.com

*Jezik za korespondenciju / Language for communication:*

*Engleski/English, Njemački/German*

---

**ADVOKAT ADI KRĐZALIĆ**

Maršala Tita 28/IV

71000 SARAJEVO

tel: +378 33 48 82 90

GSM: +387 61 35 71 06

E-mail: adikrdzalic@gmail.com

WWW: www.krdzaliclaw.com

*Jezik za korespondenciju / Language for communication*

*Engleski/English, Njemački/German, Slovenski/Slovenian*

---

**Advokatsko društvo “Spaho” d.o.o. Sarajevo**

Mehmed Spaho - advokat

Mehmeda Spahe 8

71000 SARAJEVO

tel: +387 33 55 77 11

fax: +387 33 55 77 12

E-mail: office@attorney-spaho.ba

WWW: www.attorney-spaho.ba

*Jezik za korespondenciju / Language for communication:*

*Engleski/English*

---

**ADVOKAT INJA PAŠALIĆ**

Zajednička advokatska kancelarija “Inja

Pašalić, Elma Kaba i Ada Hasečić”

Pruščakova 9

71000 SARAJEVO

tel: +387 33 56 58 80

fax: +387 33 56 58 81

E-mail: info@pasalic.ba

*Jezik za korespondenciju / Language for communication:*

*Engleski/English*

---

**BSIP d.o.o**

Edin Škaljić – diplomirani inženjer mašinstva

Braće Begić 42

71000 SARAJEVO

GSM: +387 61 89 93 87

E-mail: edin@bsip.ba

WWW: www.bsip.ba

*Jezik za korespondenciju / Language for communication:*

*Engleski/English*

---

**ADVOKAT JASMINA SULJOVIĆ**

Zajednička advokatska kancelarija "Mirna

Milanović-Lalić i Jasmina Suljović"

Gabelina 2

71000 SARAJEVO

tel: +387 33 55 85 65

fax: +387 33 55 85 66

E-mail: jasminda@bh.legal

WWW: www.bh.legal

*Jezik za korespondenciju / Language for communication:*

*Engleski/English, Njemački/German*

---

**ADVOKAT VESNA STEVANOVIĆ**

Božana Simić – diplomirani pravnik

Ul. Nikole Tesle 10

76300 Bijeljina

tel: +387 55 23 00 00

fax: +387 55 41 05 09

GSM: +387 65 73 32 41

E-mail: bozana.cvijic@advokati-stevanovic.com

WWW: https://advokati-stevanovic.com/

*Jezik za korespondenciju / Language for communication:*

*Engleski/English*

---

**ADVOKAT JOVANA DILJEVIĆ**

Bana Todora Lazarevića 7

78000 Banja Luka

GSM: +387 65 73 24 44

E-mail: advokat@jovanadiljevic.com

WWW: www.jovanadiljevic.com

*Jezik za korespondenciju / Language for communication:*

*Engleski/English, Njemački/German*

---

**ADVOKAT DINO DELIMUSTAFIĆ**

**Maršala Tita 48  
71000 SARAJEVO**

GSM: +387 61 55 19 89

E-mail: delimustafic.dino@gmail.com

*Jezik za korespondenciju / Language for communication:*

*Engleski/English:*

---

**LANACO d.o.o. Banja Luka**

**Antonije Živković - diplomirani pravnik  
Veljka Mladenovića bb**

**78000 Banja Luka**

tel: +387 51 24 30 88

GSM: +387 65 33 47 49

E-mail: antonije.zivkovic@lanaco.com

*Jezik za korespondenciju / Language for communication:*

*Engleski/English*

---

**ZASTUPNICI ZA ŽIGOVE / TRADEMARKS ATTORNEYS**

---

Ovlašteni za zastupanje u postupcima sticanja i održavanja prava na industrijski dizajn, žigove i geografske oznake /  
Authorised for representation parties to proceedings relating to the acquisition and maintenance of industrial designs,  
trademarks and geographical indications and other requests concerning those rights

---

---

**ADVOKAT GORAN N. MARIĆ**

**Branka Ćopića broj 15  
78000 Banja Luka**

tel: +387 51 22 87 80; +387 51 21 54 68

fax: +387 51 21 54 68

E-mail: advokat.goran.maric@gmail.com

*Jezik za korespondenciju / Language for communication:*

*Engleski/English*

---

**ADVOKAT MIRNA MILANOVIĆ - LALIĆ**

**Zajednička advokatska kancelarija "Mirna  
Milanović-Lalić i Jasmina Suljović"**

**Ulica Gabelina broj 2**

**71000 SARAJEVO**

tel: +387 33 55 85 65

fax: +387 33 55 85 66

GSM: +387 61 20 49 17

E-mail: mirna@bh.legal

*Jezik za korespondenciju / Language for communication:*

*Engleski/English*

---

**ADVOKAT NUSMIR HUSKIĆ**

**Vrazova broj 3  
71000 SARAJEVO**

tel: +387 33 66 66 24

fax: +387 33 66 66 24

GSM: +387 61 75 10 03

E-mail: info@huskiclav.com;

huskic.nusmir@gmail.com

WWW: www.huskiclav.com

*Jezik za korespondenciju / Language for communication:*

*Engleski/English*

---

**ADVOKAT AMELA SELMANAGIĆ**

**Šenoina broj 16/II  
71000 SARAJEVO**

tel: + 387 33 98 23 35

GSM: + 387 61 89 67 52

E-mail: lawoffice.selmanagic@gmail.com

*Jezik za korespondenciju / Language for communication:*

---

**ADVOKAT VLADIMIR MARKUŠ**

**Veselina Masleše broj 15  
78000 Banja Luka**

tel: + 387 51 22 26 70

fax: + 387 51 22 26 72

GSM: + 387 66 11 21 32

E-mail: vladimir@markus-legal.com

WWW: www.markus-legal.com

*Jezik za korespondenciju / Language for communication:*

*Engleski/English*

---

**ADVOKAT ADMIR SPAHIĆ**

**Ulica Branilaca Sarajeva broj 3/IV  
71000 SARAJEVO**

GSM: + 387 61 86 40 28

E-mail: info@advokatspahic.ba

WWW: www.advokatspahic.ba

*Jezik za korespondenciju / Language for communication:*

*Engleski/English*

---

**ADVOKAT NENAD BAROŠ**

Zajednička advokatska kancelarija "Nenad Baroš i Feđa Bičakčić"

Maršala Tita broj 28

71000 SARAJEVO

tel: +387 33 84 48 08

fax: +387 33 84 48 09

E-mail: info@bblegal.ba

WWW: www.bblegal.ba

*Jezik za korespondenciju / Language for communication:*

---

**Advokatsko ortačko društvo "Dimitrijević i partneri"**

Stevan Dimitrijević - advokat

Sime Šolaje broj 1

78000 Banja Luka

tel: + 387 51 96 26 00

E-mail:

*Jezik za korespondenciju / Language for communication:*

---

**ADVOKAT TOMISLAV BEVANDA**

Zajednički odvjetnički ured, odvjetnici Damir Barbarić i Tomislav Bevanda

Fra Didaka Buntića 29

88220 ŠIROKI BRIJEG

tel: +387 39 85 21 21

GSM: +387 63 36 82 49

E-mail: bevandatomislav5@gmail.com

*Jezik za korespondenciju / Language for communication:*

---

**Advokatsko društvo sa ograničenom odgovornošću "NEDŽAD E. BEĆA"**

Nedžad Beća - advokat

Džemala Bijedića 160 lamela K, etaža prizemlje

71000 SARAJEVO

tel: +387 33 46 52 07

fax: +387 33 46 52 07

GSM: +387 62 30 63 03

E-mail: advokat.nedžad@gmail.com

*Jezik za korespondenciju / Language for communication:*

---

**Advokatsko društvo MARIĆ & Co d.o.o.**

Branko Marić - advokat

Mehmeda Spahe 26

71000 SARAJEVO

tel: +387 33 56 67 00

fax: 387 33 56 67 04

E-mail: contact@mariclaw.com

WWW: www.mariclaw.com

*Jezik za korespondenciju / Language for communication:*

*Engleski/English, Njemački/German, Italijanski/Italian,*

*Francuski/French*

---

**Advokatsko društvo "Sijerčić & Partneri" d.o.o. Sarajevo**

Nihad Sijerčić - advokat

Trg djece Sarajeva 1/IX, Centar

71000 SARAJEVO

tel: + 387 33 84 40 00

fax: + 387 33 84 40 03

E-mail: nihads@hotm@il.com

*Jezik za korespondenciju / Language for communication:*

*Engleski/English*

---

**ADVOKAT EMIR MEHURIĆ**

Gradski pasaż bb

75320 Gračanica

tel: +387 35 70 23 12

fax: +387 35 70 23 12

GSM: +387 61 94 16 05

*Jezik za korespondenciju / Language for communication:*

*Engleski/English*

---

**ADVOKAT VALENTIN SLIŠKOVIĆ**

Zajednički odvjetnički ured Vlado Slišković i

Valentin Slišković

Bana Josipa Jelačića 43

71250 Kiseljak

tel: + 387 30 87 73 50

fax: + 387 30 87 73 51

GSM: + 387 63 33 54 54

E-mail: odvjetnik.sliskovic@hotmail.com

*Jezik za korespondenciju / Language for communication:*

*Engleski/English*

---

**ADVOKAT IGOR SJERIKOV**

Branka Čopića 15

78000 Banja Luka

tel: + 387 51 22 87 80

fax: + 387 51 21 54 68

E-mail: advokati.sjerikov-maric@blic.net

*Jezik za korespondenciju / Language for communication:*

*Engleski/English*

---

**Advokatsko društvo HEAD legal d.o.o.**

Mirza Dževdetbegović - advokat

Aleja Alije Izetbegovića br. 2

75000 TUZLA

tel: +387 35 26 22 62

fax: +387 35 26 22 62

GSM: + 387 62 35 93 33

E-mail: info@headlegal.ba

WWW: www.headlegal.ba

*Jezik za korespondenciju / Language for communication:*

*Engleski/English, Njemački/German*

**ADVOKAT AMILA ETEROVIĆ**

**Branilaca Sarajeva 10/3**

**71000 SARAJEVO**

tel: +387 33 25 48 00

fax: +387 33 25 48 09

E-mail: info@aketerovic.com

WWW: www.aketreovic.com

*Jezik za korespondenciju / Language for communication:*

*Engleski/English, Njemački/German, Italijanski/Italian*

**LJUBIĆ ODVJETNIČKO DRUŠTVO d.o.o. –**

**LJUBIC LAW FIRM Ltd**

**Ivan Ljubić - advokat**

**Trg Ante Starčevića 6A**

**88220 ŠIROKI BRIJEG**

tel: + 387 39 70 52 10

GSM: +387 63 70 87 09

E-mail: info@odvjetnistvo-ljubic.com

WWW: www.odvjetnistvo-ljubic.com

*Jezik za korespondenciju / Language for communication:*

*Engleski/English, Njemački/German*

**ADVOKAT VIŠNJA DIZDAREVIĆ**

**Zajednička advokatska kancelarija Višnja**

**Dizdarević Predrag Radovanović i Damir**

**Vrdoljak**

**Obala Kulina bana 5**

**71000 SARAJEVO**

tel: +387 33 22 33 21

GSM: +387 61 21 70 00

E-mail: info@dro-legal.com; visnja.dizdarevic@dro-legal.co

*Jezik za korespondenciju / Language for communication:*

*Engleski/English, Njemački/German*

**"LEGE ARTIS" Dragana Kokot s.p. Banja Luka**

**Dragana Kokot - diplomirani pravnik**

**Jovana Jančića 8**

**78000 Banja Luka**

GSM: +387 65 95 44 46

E-mail: legeartis.dk@gmail.com

*Jezik za korespondenciju / Language for communication*

*Engleski/English*

**ADVOKAT SUADA KORMAN**

**Omladinska do broja 3**

**71320 Vogošća**

tel: +387 33 43 58 17

fax: +387 33 43 58 17

GSM: +387 61 21 19 33

E-mail: skorman78@hotmail.com

*Jezik za korespondenciju / Language for communication:*

*Engleski/English*

**ADVOKAT EMINA SARAČEVIĆ**

**Zajednička advokatska kancelarija Emina**

**Saračević, Adis Gazibegović i Admir Kudić**

**Branilaca Sarajeva 12**

**71000 SARAJEVO**

tel: +387 33 87 99 78

fax: +387 33 87 99 78

E-mail: emina.saracevic@sgl.ba

*Jezik za korespondenciju / Language for communication:*

**ADVOKAT MELIKA BAŠIĆ**

**Trg Djece Sarajeva 1/V**

**71000 SARAJEVO**

GSM: +387 62 12 62 32; +387 65 64 83 12

E-mail: melika.basic@gmail.com

*Jezik za korespondenciju / Language for communication:*

*Engleski/English*

**Advokatsko društvo RRH Legal d.o.o Sarajevo**

**Andrea Zubović-Devedžić - advokat**

**Fra Anđela Zvizdovića 1**

**71000 SARAJEVO**

tel: +387 33 94 46 00; +387 33 94 46 15

GSM: +387 61 82 43 84

E-mail: andrea.zubovic-devedzic@rrh-legal.com

*Jezik za korespondenciju / Language for communication:*

*Engleski/English*

**ADVOKAT ĐORĐE KNEŽEVIĆ**

**Gundulićeva 22**

**78000 Banja Luka**

tel: +387 51 96 51 11

GSM: +387 65 32 58 00

E-mail: knezevicdorde@gmail.com

*Jezik za korespondenciju / Language for communication:*

*Engleski/English*

**ADVOKAT BOJAN GRUBAČ**

**Zajednička advokatska kancelarija "Oprašić,**

**Grubač & Baždarević"**

**Ulica Jadranska 1**

**71000 SARAJEVO**

tel: +387 33 20 65 01; +387 33 55 12 35

fax: +387 33 55 12 36

E-mail: advokk@hotmail.com

*Jezik za korespondenciju / Language for communication:*

*Engleski/English*

**ADVOKAT MERIMA ČARKOVIĆ-  
KARASALIHović**

Zajednička advokatska kancelarija Dina  
Duraković, Elma Veleđar Arifagić, Merima  
Čarković Karasalihović i Armin Hadžić

Herceg Stjepana 2/II

71000 SARAJEVO

tel: +387 33 20 41 38

fax: +387 33 20 41 38

GSM: +387 61 53 24 64

E-mail: merima@dmb.ba

WWW: www:dmb.ba

*Jezik za korespondenciju / Language for communication:*

*Engleski/English, Njemački/German*

**Advokatsko društvo "ADIL LOZO I DRUGI"  
d.o.o**

**Harun Lozo - advokat**

**Ulica Bosanska -Iamela 2**

**72270 Travnik**

GSM: +387 61 10 99 85

E-mail: lozo.harun@gmail.com

*Jezik za korespondenciju / Language for communication*

*Engleski/English, Turski/Turkish*

**Advokatsko društvo HARAČIĆ+PARTNERS d.o.o**

**Rašid Haračić - advokat**

**Hamdije Kreševljakovića 64/I**

71000 SARAJEVO

GSM: +387 62 42 34 13; +387 60 32 23 759

E-mail: info@partners.haracic.ba

WWW: www.haracic.ba

*Jezik za korespondenciju / Language for communication:*

*Engleski/English, Njemački/German*

=====

WEB: www.ipr.gov.ba; e-mail: info@ipr.gov.ba

Sjedište: 88000 Mostar, Kneza Domagoja bb.; e-mail: mostar@ipr.gov.ba; Fax: +387 36 31 84 20;

Tel: Protokol +387 36 33 43 81; Ured direktora i zamjenika direktora +387 36 33 43 82 (Mostar); +387 33 52 18 48 (Sarajevo)

Ispostava Sarajevo: 71000 Sarajevo, Bulevar Meše Selimovića 95, Iamela C-3; e-mail: sarajevo@ipr.gov.ba; Fax: +387 33 65 27 57; Tel: Protokol +387 33 65 27 65;

Ispostava Banja Luka: 78000 Banja Luka, Akademika Jovana Surutke 13/3; email: banjaluka@ipr.gov.ba ; Fax: +387 51 22 68 41 ; Tel: +387 51 22 68 40

=====

WEB: www.ipr.gov.ba; e-mail: info@ipr.gov.ba

Head Office: 88000 Mostar, Kneza Domagoja bb.; e-mail: mostar@ipr.gov.ba; Fax: 036 31 84 20;

Tel: Protocol +387 36 33 43 81; Director and Deputy Director Office +387 36 33 43 82 (Mostar); +387 33 52 18 48 (Sarajevo)

Branch Office: 71000 Sarajevo, Bulevar Meše Selimovića 95, Iamela C-3; e-mail: sarajevo@ipr.gov.ba; Fax: +387 33 65 27 57; Tel: Protocol +387 33 65 27 65;

Branch Office: 78000 Banja Luka, Akademika Jovana Surutke 13/3; email: banjaluka@ipr.gov.ba ; Fax: +387 51 22 68 41 ; Tel: +387 51 22 68 40

=====

=

## KOLEKTIVNE ORGANIZACIJE ZA OSTVARIVANJE AUTORSKOG PRAVA I SRODNIH PRAVA

### „AMUS“

Asocijacija skladatelja – muzičkih stvaratelja Bosne i Hercegovine

Obala Kulina bana br.22/II

71000 Sarajevo

Tel: 033 218 258

Fax: 033 218 258

E-mail: [amus.sarajevo@bih.net.ba](mailto:amus.sarajevo@bih.net.ba)

Vrsta prava:

Kolektivno ostvarivanje prava autora glazbenih djela

**Napomena:** Rješenjem Instituta za intelektualno vlasništvo BiH broj IP-03-47-5-06059/12VT od 21.06.2012. godine, koje je stupilo na snagu danom donošenja, udruzi „AMUS“ Asocijacija skladatelja – muzičkih stvaratelja Bosne i Hercegovine, Sarajevo, izdana je dozvola za kolektivno ostvarivanje prava autora glazbenih djela.

### „AIS“

Asocijacija izvođača i svirača

Srpskih vladara br. 9

71123 Istočno Sarajevo

E-mail: [apcaisbih@gmail.com](mailto:apcaisbih@gmail.com)

Broj mobilnog telefona: +387 61 314 888

Vrsta prava:

Kolektivno ostvarivanje prava izvođača glazbenih djela

**Napomena:** Rješenjem Instituta za intelektualno vlasništvo BiH broj IP-03-47-5-02676/15VT od 08.05.2015. godine udruzi „AIS“ Asocijacija izvođača i svirača izdana je dozvola za kolektivno ostvarivanje prava izvođača glazbenih djela.

### „FONOGRAM“

Udruga za zaštitu proizvođača fonograma

Jošanička broj 55

71320 Vogošća, Bosna i Hercegovina

Tel: 033/425-290

Fax:033/425-291

E-mail: [strucnasluzba@fonogram.org](mailto:strucnasluzba@fonogram.org)

Vrsta prava:

Kolektivno ostvarivanje prava proizvođača fonograma

**Napomena:** Rješenjem Instituta za intelektualno vlasništvo BiH broj IP-03-47-5-05879/15VT od 16.10.2015. Udruzi za zaštitu proizvođača fonograma „FONOGRAM“ iz Vogošće izdana je dozvola za obavljanje poslova kolektivnog ostvarivanja prava proizvođača fonograma.

### „UFI“

Udruga Filmske Industrije

Administrativno-poslovni centar bb

72250 Kiseljak, BiH

Tel: 030/941-800

Fax: 030/870-975

E-mail: [info@ufi.ba](mailto:info@ufi.ba)

Vrsta prava:

Kolektivno ostvarivanje prava na naknadu za kablensko reemitiranje audiovizualnih djela

**Napomena:** Rješenjem Instituta za intelektualno vlasništvo BiH broj IP-03-47-5-288/16GM od 21.4.2016. Udruzi filmske industrije „UFI“ iz Kiseljaka izdana je dozvola za obnašanje poslova kolektivnog ostvarivanja prava na naknadu za kablensko reemitiranje audiovizualnih djela. Navedeno rješenje je odlukom (rješenjem) Žalbenog vijeća pri Vijeću ministara Bosne i Hercegovine, broj: UPŽV-09-07-3-118/16 od 30.8.2016., oglašeno ništavim. Dana 13.12.2016., Žalbeno vijeće pri Vijeću ministara Bosne i Hercegovine je odlukom broj: UPŽV-09-07-3-118/16 ukinulo gore navedeno Rješenje o oglašavanju ništavim Rješenja Instituta za intelektualno vlasništvo Bosne i Hercegovine, broj: IP-03-47-5-288/16GM od 21.4.2016, te je Institut za intelektualno vlasništvo Bosne i Hercegovine dana 4.1.2017. godine izdao novu dozvolu za kolektivno ostvarivanje prava na naknadu za kablensko reemitiranje audiovizualnih djela Udruzi filmske industrije „UFI“ iz Kiseljaka, odlukom broj: 03-47-5-288-21/16GM.

### „ORIGINAL“

Udruga za ostvarivanje i zaštitu reprodukcijских prava

Trampina 4/III

71000 Sarajevo

Tel/fax: +387 33 688 041

E-mail: [info@original.co.ba](mailto:info@original.co.ba)

Vrsta prava:

Kolektivno ostvarivanje prava na privatnu i drugu vlastitu uporabu

**Napomena:** Rješenjem Instituta za intelektualno vlasništvo BiH broj 03-47-5-193-9/17VT Udruzi za ostvarivanje i zaštitu reprodukcijских prava „ORIGINAL“ iz Sarajeva izdana je dozvola za obnašanje poslova kolektivnoga ostvarivanja prava autora pisanih djela izdanih u tiskanom obliku i srodnog prava izdavača tiskanih izdanja, na privatnu i drugu vlastitu uporabu. Dozvola je izdana za kolektivno ostvarivanje sljedećih imovinskih prava autora djela izdanih u tiskanom obliku i srodnog prava izdavača tiskanih izdanja:

- pravo na naknadu koje se plaća pri prvoj prodaji ili uvozu novih uređaja za fotokopiranje;
- pravo na naknadu od izrađenih fotokopija namijenjenih za prodaju, koju plaćaju fizičke i pravne osobe koje uz naplatu obavljaju usluge fotokopiranja.

### „REPROBOS“

Udruženje za ostvarivanje i zaštitu reprodukcijских prava

Jošanička bb

71320 Vogošća

Tel: +387 33 425 295

Fax: +387 33 425 926

Web adresa: [www.reprobos.org](http://www.reprobos.org)

E-mail: [info@reprobos.org](mailto:info@reprobos.org)

Vrsta prava:

Kolektivno ostvarivanje prava na naknadu za privatnu i drugu vlastitu upotrebu

**Napomena:** Rješenjem Instituta za intelektualno vlasništvo BiH broj: IP-04-47-5-200-3/20GM od 22.4.2020. godine udruženju REPROBOS iz Vogošće izdata je dozvola za obavljanje poslova kolektivnog ostvarivanja prava autora i nosilaca srodnih prava na naknadu za privatnu i drugu vlastitu upotrebu, i to: autora muzičkih djela, izvođača, proizvođača fonograma i filmskih producenata, na naknadu koja se plaća:

- pri prvoj prodaji ili uvozu novih tehničkih uređaja za zvučno i vizuelno snimanje i
- pri prvoj prodaji ili uvozu novih praznih nosača zvuka, slike ili teksta.

Pojedinačni primjerak **GLASNIKA INTELEKTUALNOG VLASNIŠTVA** možete nabaviti po cijeni od 20 KM tako što ćete izvršiti uplatu na:

JRT Trezor BiH - Institut za intelektualno vlasništvo Bosne i Hercegovine

broj: **1610000010750812**

Vrsta prihoda: **734111**

Budžetska organizacija: **0814999**

sa naznakom „**GIV – /upiшите broj Glasnika koji želite da kupite!**”

Molimo Vas da po izvršenoj uplati dostavite dokaz na:

Institut za intelektualno vlasništvo Bosne i Hercegovine, Ispostava Sarajevo

Bulevar Meše Selimovića 95, lamela C - 3 sprat

71000 Sarajevo

Bosna i Hercegovina