

Bosna i Hercegovina

Босна и Херцеговина



**INSTITUT ZA INTELEKTUALNO VLASNIŠTVO
BOSNE I HERCEGOVINE**

**ИНСТИТУТ ЗА ИНТЕЛЕКТУАЛНУ СВОЈИНУ
БОСНЕ И ХЕРЦЕГОВИНЕ**

GLASNIK GLASILO ГЛАСНИК

**Službeni glasnik Instituta za intelektualno vlasništvo
Bosne i Hercegovine**

**Službeno Glasilo Instituta za Intelektualno vlasništvo
Bosne i Hercegovine**

**Службени Гласник Института за интелектуалну својину
Босне и Херцеговине**

2/2026

ISSN – 1840-2607



IZDAVAČ/ IZDAVAČ/ ИЗДАВАЧ

Institut za intelektualno vlasništvo Bosne i Hercegovine
Institut za intelektualno vlasništvo Bosne i Hercegovine
Институт за интелектуалну својину Босне и Херцеговине



UREĐIVAČKI ODBOR / UREĐIVAČKI ODBOR / УРЕЂИВАЧКИ ОДБОР

Goran Trifković, Горан Трифковић / Elvedin Pandžić, Елведин Панџић / Faris Frašto, Фарис Фрашто



DTP

Danilo Golo / Данило Голо



CIJENA / CIJENA / ЦИЈЕНА

15,00 KM



GODIŠNJA PRETPLATA / GODIŠNJA PRETPLATA / ГОДИШЊА ПРЕТПЛАТА

60,00 KM



Sjedište: Kneza Domagoja bb, 88000 Mostar, Tel: + 387 36 334 381 , E-mail: mostar@ipr.gov.ba
Сједиште: Кнеза Домагоја бб, 88000 Мостар, Тел: + 387 36 334 381 , E-mail: mostar@ipr.gov.ba
Ispostava: Bulevar Meše Selimovića 95, lamela C-3 sprat, 71000 Sarajevo, Tel: + 387 33 652 765 , E-mail: sarajevo@ipr.gov.ba
Испостава: Булевар Меше Селимовића 95, ламела Ц-3 спрат 71000 Сарајево, Тел: + 387 33 652 765 , E-mail: sarajevo@ipr.gov.ba
Ispostava: Akademika Jovana Surutke 13/3, 78000 Banja Luka, Tel: + 387 51 226 840 , E-mail: banjaluka@ipr.gov.ba
Испостава: Академика Јована Сурутке 13/3, 78000 Бања Лука, Тел: + 387 51 226 840 , E-mail: banjaluka@ipr.gov.ba
Web: www.ipr.gov.ba , E-mail: info@ipr.gov.ba

SADRZAJ

Popis brojeva objavljenih prava.....	5
Kodne oznake zemalja.....	7

PATENTI11

Objava prijava patenata.....	13
Indeks prema rastućem broju prijave patenta.....	18
Indeks prema MKP.....	19
Indeks prema podnosiocima prijave patenta.....	20
Dodjeljen kosenzualni patent.....	21
Rješenja o dodjeli patent.....	23
Objava evropskih patenata upisanih u registar patenata.....	26
Objavljivanje zahtjeva za kosenzualni patent.....	102
Objava promjena proširenih EP.upisanih u registar patenata.....	103
Prestanak prava.....	104
Ponovna objava.....	109
Zahtjevi za izdavanje svjedodžbi.....	111
Rješenje o izdavanju svjedodžbe.....	112
Objava promjena.....	113
Ispravka greške.....	114

INDUSTRIJSKI DIZAJN117

Objava industrijskog dizajna.....	119
Indeks prema rastućem registarskom broju.....	129
Indeks prema međunarodnoj klasifikaciji.....	130
Indeks prema nosiocima indust. dizajna.....	131
Objava prijava industrijskog dizajna.....	133
Prestanak važenja industrijskog dizajna.....	146
Produženje važenja industrijskog dizajna.....	147
Prenos prava.....	148

ŽIGOVI151

Objava prijava žigova.....	153
Indeks brojeva prijava žigova.....	220
Indeks klasa prijava žigova.....	222
Indeks nosilaca prijava žigova.....	228
Promjena adrese nosilaca prava.....	232
Promjena naziva.....	232
Prenos prava.....	232
Ograničenje popisa prijava.....	233
Objava žigova.....	237
Indeks brojeva žigova.....	330
Indeks klasa žigova.....	332
Indeks nosilaca žigova.....	337
Prenos prava.....	341
Promjena naziva.....	345
Promjena adrese nosilaca prava.....	346
Promjena naziva i adrese.....	350
Produženje važenja žiga.....	351
Prestanak prava na žig.....	370
Proglašenje žiga ništavnim.....	370
Objava licence.....	371
Ograničenje popisa registovanih žigova.....	372

GEOGRAFSKE OZNAKE375

Lista zastupnika za zaštitu industrijskog vlasništva u Bosni i Hercegovini.....	378
Lista udruge.....	383

CONTENTS

List of Published Right Numbers.....	5
Country Codes.....	7

PATENTS.....11

Publication of Patent Application.....	13
Index in Order Increasing Number of Patent Application.....	18
Index as to IPC.....	19
Index of Patent Applicants.....	20
Consensual patent.....	21
Decision on granting a patent.....	23
Publication of European Patents Entered in Patent Register.....	26
Publication of requires for Consensual patent.....	102
Publication of changes of Eur. Patents Entered in Patent Register.....	103
Cessation of Rights.....	104
Republication.....	109
Requirements for issuing a certificate.....	111
Decision on issuing a certificate.....	112
Publication of changes.....	113
Error correction.....	114

INDUSTRIAL DESIGN.....117

Publication of Industrial Designs.....	119
Industrial Designs Index as to Increasing Register Number.....	129
Index as to International Classification for Industrial Designs.....	130
Index of Holders of Industrial Designs.....	131
Publication of the Application for Designs.....	133
Cessation of Industrial Design Validity.....	146
Renewal of Industrial Design Registration.....	147
Transfer of Rights.....	148

TRADEMARKS.....151

Publication of Trademark Application.....	153
Index of Trademark Application Numbers.....	220
Index of Trademark Application Classes.....	222
Index of Trademark Applicants.....	228
Change of Rights Holder's Address.....	232
Change of Name.....	232
Transfer of Rights.....	232
Limitation of the List of Applicants.....	233
Publication of Trademarks.....	237
Index of Trademark Numbers.....	330
Index of Trademark Classes.....	332
Index of Trademark Holders.....	337
Transfer of Rights.....	341
Change of Name.....	345
Change of Rights Holder's Address.....	346
Change of Name and Address.....	350
Renewal of Trademark Registration.....	351
Cessation of Protection.....	370
Publication of a trademark invalid.....	370
Publication of the license.....	371
Limitation of the list of registered trademarks.....	372

GEOGRAPHICAL INDICATIONS375

List of Representatives for Protection of Industrial Property in Bosnia and Herzegovina.....	378
List of Association.....	383

SADRZAJ

Popis brojeva objavljenih prava.....	5
Kodne oznake zemalja.....	7

PATENTI11

Objava prijava патената.....	13
Индекс према растућем броју пријаве патената.....	18
Индекс према МКП.....	19
Индекс према подносиоцима пријаве патената.....	20
Додјелен консензуални патент.....	21
Рјешења о додјели патената.....	23
Објава европских патената уписаних у регистар патената.....	26
Објављивање захтјева за консензуални патент.....	102
Објава промјена проширених ЕП уписаних у регистар патената.....	103
Престанак права.....	104
Поновна објава.....	109
Захтјеви за издавање свједодџби.....	111
Рјешење о издавању свједодџбе.....	112
Објава промјена.....	113
Исправка грешке.....	114

ИНДУСТРИЈСКИ ДИЗАЈН117

Објава индустријског дизајна.....	119
Индекс према растућем регистарском броју.....	129
Индекс према међународној класификацији.....	130
Индекс према носиоцима индуст. дизајна.....	131
Објава пријава индустријског дизајна.....	133
Престанак важења индустријског дизајна.....	146
Продужење важења индустријског дизајна.....	147
Пренос права.....	148

ЖИГОВИ151

Објава пријава жигова.....	153
Индекс бројева пријава жигова.....	220
Индекс класа пријава жигова.....	222
Индекс носилаца пријава жигова.....	228
Промена адресе носилаца права.....	232
Промена назива.....	232
Пренос права.....	232
Ограничење пописа пријава.....	233
Објава жигова.....	237
Индекс бројева жигова.....	330
Индекс класа жигова.....	332
Индекс носилаца жигова.....	337
Пренос права.....	341
Промена назива.....	345
Промена адресе носилаца права.....	346
Промена назива и адресе.....	350
Продужење важења жига.....	351
Престанак права на жиг.....	370
Проглашење жига ништавним.....	370
Објава лиценце.....	371
Ограничење пописа регистрованих жигова.....	372

ГЕОГРАФСKE OЗNAKE375

Листа заступника за заштиту индустријског власништва у Босни и Херцеговини.....	378
Листа удруга.....	383

САДРЖАЈ

Попис бројева објављених права.....	5
Кодне ознаке земаља.....	7

ПАТЕНТИ11

Објава пријава патената.....	13
Индекс према растућем броју пријаве патената.....	18
Индекс према МКП.....	19
Индекс према подносиоцима пријаве патената.....	20
Додјелен консензуални патент.....	21
Рјешења о додјели патената.....	23
Објава европских патената уписаних у регистар патената.....	26
Објављивање захтјева за консензуални патент.....	102
Објава промјена проширених ЕП уписаних у регистар патената.....	103
Престанак права.....	104
Поновна објава.....	109
Захтјеви за издавање свједочанстава.....	111
Ријешење о издавању свједоџби.....	112
Објава промјена.....	113
Исправка грешке.....	114

ИНДУСТРИЈСКИ ДИЗАЈН117

Објава индустријског дизајна.....	119
Индекс према растућем регистарском броју.....	129
Индекс према међународној класификацији.....	130
Индекс према носиоцима индуст. дизајна.....	131
Објава пријава индустријског дизајна.....	133
Престанак важења индустријског дизајна.....	146
Продужење важења индустријског дизајна.....	147
Пренос права.....	104

ЖИГОВИ151

Објава пријава жигова.....	153
Индекс бројева пријава жигова.....	220
Индекс класа пријава жигова.....	222
Индекс носиоца пријава жигова.....	228
Промена адресе носиоца права.....	232
Промена назива.....	232
Пренос права.....	232
Ограничење пописа пријава.....	233
Објава жигова.....	237
Индекс бројева жигова.....	330
Индекс класа жигова.....	332
Индекс носиоца жигова.....	337
Пренос права.....	341
Промена назива.....	345
Промена адресе носиоца права.....	346
Промена назива и адресе.....	350
Продужење важења жига.....	351
Престанак права на жиг.....	370
Проглашење жига ништавним.....	370
Објава лиценце.....	371
Ограничење пописа регистрованих жигова.....	233

ГЕОГРАФСKE OЗNAKE375

Листа заступника за заштиту индустријске својине у Босни и Херцеговини.....	378
Листа удружења.....	383

ОБЈАВЉЕНА ПРАВА / ОБЈАВЉЕНА ПРАВА / ОБЈАВЉЕНА ПРАВА

PRIJAVE PATENTA / PRIJAVE PATENTA / ПРИЈАВЕ ПАТЕНТА

BAR031329A BAR122937A BAR122938A BAR132957A BAR132960A BAR132968A BAR132969A BAR132970A BAR132977A
BAR132979A BAR132981A BAR132982A BAR132984A

DODJELA PATENTA / DODJELA PATENTA / ДОДЈЕЛА ПАТЕНТА

BAR031409

PATENTI / PATENTI / ПАТЕНТИ

BAR021159 BAR021166 BAR021175 BAR031525 BAR041866 BAR052077 BAR052142 BAR062414

EVROPSKI PATENTI UPISANI U REGISTAR PATENATA EUROPSKI PATENTI UPISANI U REGISTAR PATENATA ЕВРОПСКИ ПАТЕНТИ УПИСАНИ У РЕГИСТАР ПАТЕНАТА

EP1730131 EP1740163 EP1756121 EP1771155 EP1776011 EP1789053 EP1802571 EP1868581 EP1893587 EP1900651
EP1912997 EP1928872 EP1940797 EP1948155 EP1955484 EP1966209 EP1986612 EP1992618 EP2002066 EP2012816
EP2029110 EP2032535 EP2057153 EP2086940 EP2107906 EP2151428 EP2178840 EP2184072 EP2193717 EP2200903
EP2204374 EP2215092 EP2219647 EP2241554 EP2252611 EP2260024 EP2264108 EP2264109 EP2288375 EP2289708
EP2291185 EP2298391 EP2303268 EP2308477 EP2310165 EP2310382 EP2310383 EP2374450 EP2424523 EP2430624

INDUSTRIJSKI DIZAJN / INDUSTRIJSKI DIZAJN / ИНДУСТРИЈСКИ ДИЗАЈН

BAD11529 BAD11539 BAD12575 BAD12581 BAD13613 BAD13614 BAD11525

OBJAVA PRIJAVA IN.DIZAJNA/OBJAVA PRIJAVA IN.DIZAJNA/OBJAVA PRIJAVA IN. ДИЗАЈНА

BAD13600A BAD13601A BAD14633A BAD14634A BAD14635A BAD14636A BAD14637A

PRIJAVE ŽIGOVA / PRIJAVE ŽIGOVA / ПРИЈАВЕ ЖИГОВА

BAZ1216379A BAZ1216676A BAZ1216747A BAZ1216829A BAZ1316883A BAZ1316896A BAZ1316917A BAZ1317031A
BAZ1317032A BAZ1317034A BAZ1317035A BAZ1317040A BAZ1317041A BAZ1317042A BAZ1317043A BAZ1317044A
BAZ1317045A BAZ1317046A BAZ1317047A BAZ1317049A BAZ1317050A BAZ1317051A BAZ1317052A BAZ1317053A
BAZ1317054A BAZ1317057A BAZ1317058A BAZ1317059A BAZ1317062A BAZ1317063A BAZ1317064A BAZ1317066A
BAZ1317089A BAZ1317101A BAZ1317102A BAZ1317103A BAZ1317104A BAZ1317105A BAZ1317106A BAZ1317107A
BAZ1317108A BAZ1317109A BAZ1317112A BAZ1317113A BAZ1317114A BAZ1317115A BAZ1317116A BAZ1317117A
BAZ1317118A BAZ1317119A BAZ1317120A BAZ1317121A BAZ1317122A BAZ1317124A BAZ1317125A BAZ1317128A
BAZ1317129A BAZ1317130A BAZ1317131A BAZ1317132A BAZ1317133A BAZ1317134A BAZ1317135A BAZ1317136A
BAZ1317138A BAZ1317139A BAZ1317140A BAZ1317141A BAZ1317143A BAZ1317144A BAZ1317145A BAZ1317146A
BAZ1317147A BAZ1317149A BAZ1317150A BAZ1317151A BAZ1317152A BAZ1317153A BAZ1317154A BAZ1317155A
BAZ1317156A BAZ1317157A BAZ1317158A BAZ1317160A BAZ1317161A BAZ1317162A BAZ1317163A BAZ1317164A
BAZ1317165A BAZ1317167A BAZ1317168A BAZ1317169A BAZ1317170A BAZ1317171A BAZ1317172A BAZ1317173A
BAZ1317174A BAZ1317175A BAZ1317176A BAZ1317177A BAZ1317178A BAZ1317179A BAZ1317181A BAZ1317182A
BAZ1317183A BAZ1317184A BAZ1317185A BAZ1317186A BAZ1317187A BAZ1317188A BAZ1317189A BAZ1317191A
BAZ1317192A BAZ1317193A BAZ1317194A BAZ1317195A BAZ1317196A BAZ1317197A BAZ1317198A BAZ1317199A
BAZ1317200A BAZ1317201A BAZ1317202A BAZ1317205A BAZ1317206A BAZ1317207A BAZ1317209A BAZ1317212A
BAZ1317213A BAZ1317214A BAZ1317216A BAZ1317218A BAZ1317219A BAZ1317220A BAZ1317221A BAZ1317223A
BAZ1317224A BAZ1317225A BAZ1317226A BAZ1317227A BAZ1317228A BAZ1317229A BAZ1317230A BAZ1317231A
BAZ1317232A BAZ1317233A BAZ1317234A BAZ1317235A BAZ1317236A BAZ1317238A BAZ1317240A BAZ1317241A
BAZ1317242A BAZ1317243A BAZ1317245A BAZ1317246A BAZ1317247A BAZ1317248A BAZ1317249A BAZ1317250A
BAZ1317251A BAZ1317253A BAZ1317254A BAZ1317255A BAZ1317256A BAZ1317257A BAZ1317259A BAZ1317260A
BAZ1317261A BAZ1317262A BAZ1317263A BAZ1317264A BAZ1317267A BAZ1317268A BAZ1317269A BAZ1317270A
BAZ1317271A BAZ1317272A BAZ1317273A BAZ1317274A BAZ1317275A BAZ1317276A BAZ1317277A BAZ1317278A

BAZ1317279A BAZ1317280A BAZ1317281A BAZ1317284A BAZ1317285A BAZ1317286A BAZ1317287A BAZ1317288A
BAZ1317289A BAZ1317290A BAZ1317291A BAZ1317292A BAZ1317293A BAZ1317295A BAZ1317296A BAZ1317297A
BAZ1317298A BAZ1317299A BAZ1317300A BAZ1317301A BAZ1317302A BAZ1317303A BAZ1317304A BAZ1317305A
BAZ1317307A BAZ1317308A BAZ1317309A BAZ1317310A BAZ1317311A BAZ1317314A BAZ1317315A BAZ1317316A
BAZ1317318A BAZ1317319A BAZ1317320A BAZ1317322A BAZ1317323A BAZ1317324A BAZ1317325A BAZ1317326A
BAZ1317327A BAZ1317328A BAZ1317329A BAZ1317330A BAZ1317331A BAZ1317332A BAZ1317333A BAZ1317334A
BAZ1317335A

ŽIGOVI / ŽIGOVI / ЖИГОВИ

BAZ059427 BAZ1014948 BAZ1014949 BAZ1115731 BAZ1116084 BAZ1216169 BAZ1216222 BAZ1216250 BAZ1216267
BAZ1216339 BAZ1216356 BAZ1216363 BAZ1216372 BAZ1216391 BAZ1216420 BAZ1216423 BAZ1216428 BAZ1216429
BAZ1216434 BAZ1216435 BAZ1216436 BAZ1216437 BAZ1216439 BAZ1216440 BAZ1216441 BAZ1216453 BAZ1216469
BAZ1216476 BAZ1216477 BAZ1216478 BAZ1216479 BAZ1216480 BAZ1216481 BAZ1216485 BAZ1216486 BAZ1216487
BAZ1216488 BAZ1216489 BAZ1216492 BAZ1216494 BAZ1216495 BAZ1216498 BAZ1216507 BAZ1216515 BAZ1216519
BAZ1216526 BAZ1216527 BAZ1216528 BAZ1216529 BAZ1216536 BAZ1216537 BAZ1216538 BAZ1216539 BAZ1216540
BAZ1216549 BAZ1216550 BAZ1216557 BAZ1216569 BAZ1216570 BAZ1216581 BAZ1216585 BAZ1216589 BAZ1216590
BAZ1216591 BAZ1216592 BAZ1216593 BAZ1216594 BAZ1216595 BAZ1216596 BAZ1216597 BAZ1216598 BAZ1216600
BAZ1216601 BAZ1216603 BAZ1216621 BAZ1216622 BAZ1216623 BAZ1216624 BAZ1216625 BAZ1216626 BAZ1216627
BAZ1216628 BAZ1216630 BAZ1216631 BAZ1216632 BAZ1216633 BAZ1216634 BAZ1216641 BAZ1216642 BAZ1216680
BAZ1216681 BAZ1216684 BAZ1216686 BAZ1216693 BAZ1216705 BAZ1216706 BAZ1216707 BAZ1216714 BAZ1216732
BAZ1216733 BAZ1216734 BAZ1216736 BAZ1216738 BAZ1216741 BAZ1216743 BAZ1216744 BAZ1216745 BAZ1216746
BAZ1216752 BAZ1216756 BAZ1216763 BAZ1216764 BAZ1216765 BAZ1216766 BAZ1216767 BAZ1216768 BAZ1216769
BAZ1216770 BAZ1216771 BAZ1216772 BAZ1216773 BAZ1216776 BAZ1216777 BAZ1216779 BAZ1216786 BAZ1216787
BAZ1216788 BAZ1216789 BAZ1216790 BAZ1216791 BAZ1216792 BAZ1216795 BAZ1216796 BAZ1216806 BAZ1216808
BAZ1216810 BAZ1216811 BAZ1216812 BAZ1216824 BAZ1216831 BAZ1216832 BAZ1216833 BAZ1216849 BAZ1216855

KODOVI ZEMALJA, TERITORIJA I MEĐUNARODNIH ORGANIZACIJA CODES COUNTRIES, TERRITORIES AND INTERNATIONAL ORGANIZATIONS

AD	Andora / Andorra	EA	Euroazijska patentna organizacija (EAPO) / Eur asian Patent Organization (EAPO)
AE	Ujedinjeni Arapski Emirati / United Arab Emirates	EC	Ekvador / Ecuador
AF	Afganistan / Afghanistan	EE	Estonija / Estonia
AG	Antigva i Barbuda / Antigua and Barbuda	EG	Egipat / Egypt
AI	Angvila / Anguilla	EH	Zapadna Sahara / Western Sahara
AL	Albanija / Albania	EM	Ured za harmonizaciju (žigovi i industrijski dizajn) (OHIM) / Office for Harmonization in the Internal Market (Trademarks and Designs) (OHIM)
AM	Armenija / Armenia	EP	Europski patentni ured (EPO) / European Patent Office (EPO)
AN	Nizozemski Antili / Netherlands Antilles	ER	Eritreja / Eritrea
AO	Angola / Angola	ES	Španjolska / Spain
AP	Afrička regionalna organizacija za industrijsko vlasništvo (ARIPO) / African Regional Intellectual Property Organization (ARIPO)	ET	Etiopija / Ethiopia
AR	Argentina / Argentina	FI	Finska / Finland
AT	Austrija / Austria	FJ	Fidži / Fiji
AU	Australija / Australia	FK	Falklandi (Malvini) / Falkland Islands (Malvinas)
AW	Aruba / Aruba	FO	Ovčji Otoci / Faroe Islands
AZ	Azerbejdžan / Azerbaijan	FR	Francuska / France
BA	Bosna i Hercegovina / Bosnia and Herzegovina	GA	Gabon / Gabon
BB	Barbados / Barbados	GB	Velika Britanija i Sjeverna Irska / United Kingdom
BD	Bangladeš / Bangladesh	GC	Patentni ured vijeća za suradnju Arapskih zaljevskih država (GCC) / Patent Office of the Cooperation Council for the Arab States of the Gulf (GCC)
BE	Belgija / Belgium	GD	Grenada / Grenada
BF	Burkina Faso / Burkina Faso	GE	Gruzija / Georgia
BG	Bugarska / Bulgaria	GG	Guernsey / Guernsey
BH	Bahrein / Bahrain	GH	Gana / Ghana
BI	Burundi / Burundi	GI	Gibraltar / Gibraltar
BJ	Benin / Benin	GL	Grenland / Greenland
BM	Bermudi / Bermuda	GM	Gambija / Gambia
BN	Brunej / Brunei Darussalam	GN	Gvineja / Guinea
BO	Bolivija / Bolivia	GQ	Ekvatorska Gvineja / Equatorial Guinea
BQ	Bonaire, Sint Eustatius and Saba	GR	Grčka / Greece
BR	Brazil / Brazil	GS	Južna Džordžija i Otoci Južni Sendvič / South Georgia and the South Sandwich Islands
BS	Bahami / Bahamas	GT	Gvatemala / Guatemala
BT	Butan / Bhutan	GW	Gvineja-Biasu / Guinea-Bissau
BV	Otok Buve / Bouvet Island	GY	Gvajana / Guyana
BW	Bocvana / Botswana	HK	Posebno upravno područje Hongkong NR Kine / The Hong Kong Special Administrative Region of the People's Republic of China
BX	Ured Beneluxa za žigove (BBM) i industrijski dizajn (BBDM) / Benelux Trademark Office (BBM) and Benelux Designs Office (BBDM)	HN	Honduras / Honduras
BY	Bjelorusija / Belarus	HR	Hrvatska / Croatia
BZ	Belize / Belize	HT	Haiti / Haiti
CA	Kanada / Canada	HU	Mađarska / Hungary
CD	Demokratska Republika Kongo / Democratic Republic of the Congo	IB	Međunarodni ured Svjetske organizacije za intelektualno vlasništvo (WIPO) / International Bureau of the World Intellectual Property Organization (WIPO)
CF	Srednjoafrička Republika / Central African Republic	ID	Indonezija / Indonesia
CG	Kongo / Congo	IE	Irska / Ireland
CH	Švicarska / Switzerland	IL	Izrael / Israel
CI	Bjelokosna Obala / Côte d'Ivoire	IM	Otok Man / Isle of Man
CK	Kukovi otoci / Cook Islands	IN	Indija / India
CL	Čile / Chile	IQ	Irak / Iraq
CM	Kamerun / Cameroon	IR	Iran / Iran (Islamic Republic of)
CN	Kina / China	IS	Island / Iceland
CO	Kolumbija / Colombia	IT	Italija / Italy
CR	Kostarika / Costa Rica	JE	Jersey / Jersey
CU	Kuba / Cuba	JM	Jamajka / Jamaica
CV	Zelenortska Republika / Cape Verde	JO	Jordan / Jordan
CY	Čipar / Cyprus	JP	Japan / Japan
CZ	Češka / Czech Republic		
DE	Njemačka / Germany		
DJ	Džibuti / Djibouti		
DK	Danska / Denmark		
DM	Dominika / Dominica		
DO	Dominikanska Republika / Dominican Republic		
DZ	Alžir / Algeria		

KE	Kenija / Kenya	PK	Pakistan / Pakistan
KG	Kirgistan / Kyrgyzstan	PL	Poljska / Poland
KH	Kambodža / Cambodia	PT	Portugal / Portugal
KI	Kiribati / Kiribati	PW	Palau / Palau
KM	Komori / Comoros	PY	Paragvaj / Paraguay
KN	Sveti Kristofor i Nevis / Saint Kitts and Nevis	QA	Katar / Qatar
KP	Koreja (Sjeverna) / Democratic People's Republic of Korea	RO	Rumunjska / Romania
KR	Koreja (Južna) / Republic of Korea	RS	Srbija / Serbia
KW	Kuvajt / Kuwait	RU	Rusija / Russian Federation
KY	Kajmanski Otoci / Cayman Islands	RW	Ruanda / Rwanda
KZ	Kazahstan / Kazakhstan	SA	Saudijska Arabija / Saudi Arabia
LA	Laos / Lao People's Democratic Republic	SB	Solomonski Otoci / Solomon Islands
LB	Libanon / Lebanon	SC	Sejšeli / Seychelles
LC	Sveta Lucija / Saint Lucia	SD	Sudan / Sudan
LI	Lihtenštajn / Liechtenstein	SE	Švedska / Sweden
LK	Šri Lanka / Sri Lanka	SG	Singapur / Singapore
LR	Liberija / Liberia	SH	Sveta Helena / Saint Helena
LS	Lesoto / Lesotho	SI	Slovenija / Slovenia
LT	Litva / Lithuania	SK	Slovačka / Slovakia
LU	Luksemburg / Luxembourg	SL	Sijera Leone / Sierra Leone
LV	Letonija / Latvia	SM	San Marino / San Marino
LY	Libija / Libya	SN	Senegal / Senegal
MA	Maroko / Morocco	SO	Somalija / Somalia
MC	Monako / Monaco	SR	Surinam / Suriname
MD	Moldavija / Republic of Moldova	SS	Južni Sudan / South Sudan
ME	Crna Gora / Montenegro	ST	Sveti Toma i Princip / Sao Tome and Principe
MG	Madagaskar / Madagascar	SV	Salvador / El Salvador
MK	Makedonija / The former Yugoslav Republic of Macedonia	SY	Sirija / Syrian Arab Republic
ML	Mali / Mali	SZ	Svazi / Swaziland
MM	Burma / Myanmar	TC	Otoci Turks i Caicos / Turks and Caicos Islands
MN	Mongolija / Mongolia	TD	Čad / Chad
MO	Makao / Macao	TG	Togo / Togo
MP	Sjeverni Marijanski Otoci / Northern Mariana Islands	TH	Tajland / Thailand
MR	Mauritanija / Mauritania	TJ	Tadžikistan / Tajikistan
MS	Montserrat / Montserrat	TM	Turkmenistan / Timor-Leste
MT	Malta / Malta	TN	Tunis / Turkmenistan
MU	Mauricijus / Mauritius	TO	Tonga / Tunisia
MV	Maldivi / Maldives	TL	Istočni Timor / Tonga
MW	Malavi / Malawi	TR	Turska / Turkey
MX	Meksiko / Mexico	TT	Trinidad i Tobago / Trinidad and Tobago
MY	Malezija / Malaysia	TV	Tuvalu / Tuvalu
MZ	Mozambik / Mozambique	TW	Tajvan / Taiwan, Province of China
NA	Namibija / Namibia	TZ	Tanzanija / United Republic of Tanzania
NE	Niger / Niger	UA	Ukrajina / Ukraine
NG	Nigerija / Nigeria	UG	Uganda / Uganda
NI	Nikaragva / Nicaragua	US	SAD / United States of America
NL	Nizozemska / Netherlands	UY	Urugvaj / Uruguay
NO	Norveška / Norway	UZ	Uzbekistan / Uzbekistan
NP	Nepal / Nepal	VA	Vatikan / Holy See
NR	Nauru / Nauru	VC	Sveti Vincent i Grenadini / Saint Vincent and the Grenadines
NZ	Novi Zeland / New Zealand	VE	Venezuela / Venezuela
OA	Afrička organizacija za intelektualno vlasništvo (OAPI) / African Intellectual Property Organization (OAPI)	VG	Britanski Djevičanski Otoci / Virgin Islands (British)
OM	Oman / Oman	VN	Vijetnam / Viet Nam
PA	Panama / Panama	VU	Vanuatu / Vanuatu
PE	Peru / Peru	WO	Međunarodni ured Svjetske organizacije za intelektualno vlasništvo / World Intellectual Property Organization (WIPO)
PG	Papuanska Nova Gvineja / Papua New Guinea	WS	Samoa / Samoa
PH	Filipini / Philippines	YE	Jemen / Yemen
		ZA	Južnoafrička Republika / South Africa
		ZM	Zambija / Zambia
		ZW	Zimbabve / Zimbabwe

KODOVI ZEMALJA, TERITORIJA I MEĐUNARODNIH ORGANIZACIJA КОДОВИ ЗЕМАЉА, ТЕРИТОРИЈА И МЕЂУНАРОДНИХ ОРГАНИЗАЦИЈА

AD	Andora / Андора	DM	Dominika / Доминика
AE	Ujedinjeni Arapski Emirati / Уједињени Арапски Емирати	DO	Dominikanska Republika / Доминиканска Република
AF	Afganistan / Афганистан	DZ	Alžir / Алжир
AG	Antigva i Barbuda / АнтиГВА и Барбуда	EA	Euroazijska patentna organizacija (EAPO) / Евроазијска патентна организација (ЕАПО)
AI	Angvila / Ангвила	EC	Ekvador / Еквадор
AL	Albanija / Албанија	EE	Estonija / Естонија
AM	Armenija / Јерменија	EG	Egipat / Египат
AN	Nizozemski Antili / Холандски Антили	EH	Zapadna Sahara / Западна Сахара
AO	Angola / Ангола	EM	Ured za harmonizaciju (žigovi i industrijski dizajn)(OHIM) / Биро за хармонизацију (жигови и индустријски дизајн)(ОИМ)
AP	Afrička regionalna organizacija za industrijsko vlasništvo (ARIPO) / Афричка регионална организација за индустријску својину (АРИПО)	EP	Evropski patentni ured (EPO)/ Европски патентни биро (ЕПО)
AR	Argentina / Аргентина	ER	Eritreja / Еритреја
AT	Austrija / Аустрија	ES	Španjolska / Шпанија
AU	Australija / Аустралија	ET	Etiopija / Етиопија
AW	Aruba / Аруба	FI	Finska / Финска
AZ	Azerbejdžan / Азербејџан	FJ	Fidži / Фиџи
BA	Bosna i Hercegovina / Босна и Херцеговина	FK	Falklandi (Malvini) / Foklandska Ostrva
BB	Barbados / Барбадос	FO	Ovčji Otoci / Фарска Острва
BD	Bangladeš / Бангладеш	FR	Francuska / Француска
BE	Belgija / Белгија	GA	Gabon / Габон
BF	Burkina Faso / Горња Волта	GB	Velika Britanija i Sjeverna Irska / Велика Британија и Сјеверна Ирска
BG	Bugarska / Бугарска	GC	Patentni ured vijeća za suradnju Arapskih zaljevskih država (GCC) / Патентни завод Савјета за сарадњу Арапских заљевских држава (GCC)
BH	Bahrein / Бахреин	GD	Grenada / Гренада
BI	Burundi / Бурунди	GE	Gruzija / Грузија
BJ	Benin / Бенин	GG	Guernsey / Гернзи
BM	Bermudi / Бермуди	GH	Gana / Гана
BN	Brunej / Брунеј	GI	Gibraltar / Гибралтар
BO	Bolivija / Боливија	GL	Grenland / Гренланд
BQ	Bonaire / Бонаире	GM	Gambija / Гамбија
BR	Brazil / Бразил	GN	Gvineja / Гвинеја
BS	Bahami / Бахами	GQ	Ekvatorska Gvineja / Екваторска Гвинеја
BT	Butan / Бутан	GR	Grčka / Грчка
BV	Otok Buve / Буве Острва	GS	Južna Džordžija i Otoci Južni Sendvič / Јужна Џорџија и Јужна Сендвичка острва
BW	Botsvana / Боцвана	GT	Gvatemala / Гватемала
BX	Ured Beneluxa za žigove(BBM) i industrijski dizajn (BBDM) / Биро Бенелуха за жигове(BBM) и индустријски дизајн (BBDM)	GW	Gvineja-Biasu / Гвинеја-Биасу
BY	Vjehorusija / Бјелорусија	GY	Gvajana / Гвајана
BZ	Belize / Белизе	HK	Posebno upravno područje Hongkong NR Kine / Посебно управно подручје Хонгконг НР Кине
CA	Kanada / Канада	HN	Honduras / Хондурас
CD	Demokratska Republika Kongo / Демократска Република Конго	HR	Hrvatska / Хрватска
CF	Srednjoafrička Republika / Средњоафричка Република	HT	Haiti / Хаити
CG	Kongo / Конго	HU	Mađarska / Мађарска
CH	Švicarska / Швајцарска	IB	Međunarodni ured Svjetske organizacije za intelektualno vlasništvo (WIPO) / Међународни биро Свјетске организације за интелектуалну својину (WIPO)
CI	Obala Vjelokosti / Обала Слоноваче	ID	Indonezija / Индонезија
CK	Kukovi otoci / Кук Острва	IE	Irska / Ирска
CL	Čile / Чиле	IL	Izrael / Израел
CM	Kamerun / Камерун	IM	Otok Man / Острво Ман
CN	Kina / Кина	IN	Indija / Индија
CO	Kolumbija / Колумбија	IQ	Irak / Ирак
CR	Kostarika / Костарика	IR	Iran / Иран
CU	Kuba / Куба	IS	Island / Исланд
CV	Zelenortska Republika / Зеленортска Република		
CY	Cipar / Кипар		
CZ	Češka / Чешка Република		
DE	Njemačka / Њемачка		
DJ	Džibuti / Џибути		
DK	Danska / Данска		

IT	Italija / Италија	PL	Poljska / Пољска
JE	Jersey / Јерсеј	PT	Portugal / Португал
JM	Jamaika / Јамајка	PW	Palau / Палау
JO	Jordan / Јордан	PY	Paragvaj / Парагвај
JP	Japan / Јапан	QA	Katar / Катар
KE	Kenija / Кенија	RO	Rumunjska / Румунија
KG	Kirgistan / Киргистан	RS	Srbija / Србија
KH	Kambodža / Камбоџа	RU	Rusija / Русија
KI	Kiribati / Кирибати	RW	Ruanda / Руанда
KM	Komori / Комори	SA	Saudijska Arabija / Саудијска Арабија
KN	Sveti Kristofor i Nevis / Свети Кристофор и Невис	SB	Solomonski Otoci / Соломонска Острва
KP	Koreja (Sjeverna) / ДНР Кореја	SC	Sejšeli / Сејшели
KR	Koreja (Južna) / Република Кореја	SD	Sudan / Судан
KW	Kuvajt / Кувајт	SE	Švedska / Шведска
KY	Kajmanski Otoci / Кајманска Острва	SG	Singapur / Сингапур
KZ	Kazahstan / Казахстан	SH	Sveta Jelena / Света Јелена
LA	Laos / Лаос	SI	Slovenija / Словенија
LB	Libanon / Либанон	SK	Slovačka / Словачка
LC	Sveta Lucija / Света Луција	SL	Sijera Leone / Сијера Леоне
LI	Lichtenštajn / Лихтенштајн	SM	San Marino / Сан Марино
LK	Šri Lanka / Шри Ланка	SN	Senegal / Сенегал
LR	Liberija / Либерија	SO	Somalija / Сомалија
LS	Lesoto / Лесото	SR	Surinam / Суринам
LT	Litva / Литванија	SS	Južni Sudan / Јужни Судан
LU	Luksemburg / Луксембург	ST	Sveti Toma i Princip / Сао Томе и Принсипе
LV	Letonija / Летонија	SV	Salvador / Salvador
LY	Libija / Либија	SY	Sirija / Сирија
MA	Maroko / Мароко	SZ	Svazi / Свазиленд
MC	Monako / Монако	TC	Otoci Turks i Caicos / Турска и Каикоска Острва
MD	Moldavija / Молдавија	TD	Čad / Чад
ME	Crna Gora / Црна Гора	TG	Togo / Того
MG	Madagaskar / Мадагаскар	TH	Tajland / Тајланд
MK	Makedonija / Македонија	TJ	Tadžikistan / Таџикистан
ML	Mali / Мали	TM	Turkmenistan / Туркменистан
MM	Burma / Бурма	TN	Tunis / Тунис
MN	Mongolija / Монголија	TO	Tonga / Тонга
MO	Макао / Макао	TL	Istočni Timor / Источни Тимор
MP	Sjeverni Marijanski Otoci / Сјеверна Маријанска Острва	TR	Turska / Турска
MR	Mauritanija / Мауританија	TT	Trinidad i Tobago / Тринидад и Тобаго
MS	Montserrat / Монтсерат	TV	Tuvalu / Тувалу
MT	Malta / Малта	TW	Tajvan / Тајван
MU	Mauricijus / Маурицијус	TZ	Tanzanija / Танзанија
MV	Maldivi / Малдиви	UA	Ukrajina / Украјина
MW	Malavi / Малави	UG	Uganda / Уганда
MX	Meksiko / Мексико	US	SAD / САД
MY	Malezija / Малезија	OY	Urugvaj / Уругвај
MZ	Mozambik / Мозамбик	UZ	Uzbekistan / Узбекистан
NA	Namibija / Намибија	VA	Vatikan / Ватикан
NE	Niger / Нигер	VC	Sveti Vincent i Grenadini / Свети Винцент и Гренадини
NG	Nigerija / Нигерија	VE	Venezuela / Венезуела
NI	Nikaragva / Никарагва	VG	Britanski Djevičanski Otoci / Британска Дјевичанска Острва
NL	Nizozemska / Холандија	VN	Vijetnam / Вијетнам
NO	Norveška / Норвешка	VU	Vanuatu / Вануату
NP	Nepal / Непал	WO	Međunarodni ured Svjetske organizacije za intelektualno vlasništvo / Свјетска организација за интелектуалну својину
NR	Nauru / Науру	WS	Samoa / Самоа
NZ	Novi Zeland / Нови Зеланд	YE	Jemen / Јемен
OA	Afrička organizacija za intelektualno vlasništvo (OAPI) Афричка организација за интелектуалну својину (OAPI)	ZA	Južnoafrička Republika / Јужноафричка Република
OM	Oman / Оман	ZM	Zambija / Замбија
PA	Panama / Панама	ZW	Zimbabwe / Зимбабве
PE	Peru / Перу		
PG	Papunska Nova Gvineja / Папуа Нова Гвинеја		
PH	Filipini / Филипини		
PK	Pakistan / Пакистан		

PATENTI
PATENTI
ПАТЕНТИ
PATENTS

PATENTI / PATENTI /ПАТЕНТИ

Međunarodni kodovi za identifikaciju bibliografskih podataka o patentima prema standardu *WIPO ST. 9. INID / Internationally agreed Numbers for the Identification of Data/*

Međunarodni kodovi za identifikaciju bibliografskih podataka o patentima prema standardu *WIPO ST. 9. INID / Internationally agreed Numbers for the Identification of Data/*

Међународни кодови за идентификацију библиографских података о патентима према стандарду *WIPO ST. 9. INID /Internationally agreed Numbers for the Identification of Data/*

- (11) Broj patenta / Broj patenta / Број патента
- (21) Broj prijave patenta / Broj prijave patenta / Број пријаве патента
- (22) Datum podnošenja prijave patenta / Datum podnošenja prijave patenta / Датум подношења пријаве патента
- (23) Podaci o izlaganju na izložbi / Podaci o izlaganju na izložbi / Подаци о излагању на изложби
- (26) Jezik objave / Jezik objave / Језик објаве
- (31) Broj prioritetne prijave / Broj prioritetne prijave / Број приоритетне пријаве
- (32) Datum podnošenja prioritetne prijave / Datum podnošenja prioritetne prijave / Датум подношења приоритетне пријаве
- (33) Kod države / Kod države / Код државе
- (43) Datum objave prijave patenta / Datum objave prijave patenta / Датум објаве пријаве патента
- (45) Datum objave patenta / Datum objave patenta / Датум објаве патента
- (51) Međunarodna klasifikacija patenata / Međunarodna klasifikacija patenata / Међународна класификација патената
- (54) Naziv pronalaska / Naziv izuma / Назив проналаска
- (57) Apstrakt / Sažetak / Апстракт
- (71) Podnosilac prijave / Podnositelj prijave / Подносилац пријаве
- (72) Pronalazač / Izumitelj / Проналазач
- (73) Nosilac patenta / Nositelj patenta / Носиоц патента
- (74) Predstavnik / Zastupnik / Заступник
- (86) Broj i datum podnošenja međunarodne (PCT) prijave / Broj i datum podnošenja međunarodne (PCT) prijave / Број и датум подношења међународне (PCT) пријаве
- (87) Broj i datum objave međunarodne (PCT) prijave / Broj i datum objave međunarodne (PCT) prijave / Број и датум објаве међународне (PCT) пријаве
- (96) Broj i datum evropske prijave / Broj i datum evropske prijave / Број и датум европске пријаве
- (97) Datum objave podataka o priznanju evropskog patenta u EPO-u / Datum objave podataka o priznanju evropskog patenta u EPO-u / Датум објаве података о признању европског патента у ЕРО-у

STRUKTURA REGISTRARSKOG BROJA PRIJAVE PATENTA
STRUKTURA REGISTRACIJSKOG BROJA PRIJAVE PATENTA
СТРУКТУРА РЕГИСТАРСКОГ БРОЈА ПРИЈАВЕ ПАТЕНТА

BA P 97 0001 A



Napomena: Nakon što Institut za intelektualno vlasništvo prizna patent slovna oznaka A se briše

Napomena: Nakon što Institut za intelektualno vlasništvo prizna patent slovna oznaka A se briše

Напомена: Након што институт за интелектуалну својину призна патент словна ознака А се брише

(21) **BA P243592A** (22) 2024-10-14

(43) 2026-06-30

(26) SR

(31) 10 2022 004 195.2 (32) 2022-11-11 (33) DE
(51) **A61B**(75) KAURIN, Zoran
Jug Bogdana 8, 70260 Mrkonjić Grad
BA(21) **BA P243594A** (22) 2024-10-25

(43) 2026-06-30

(26) SR

(31) 10 2022 004 810.8 (32) 2022-12-19 (33) DE
(51) **H02**(75) KAURIN, Zoran
Jug Bogdana 8, 70260 Mrkonjić Grad
BA(54) **BRZA DETEKCIJA INFARKTA SRCA**

(57)

Na provodnicima od priključnih štipaljki, lijeve(1) i desne (8), klasičnog aparata elektrokardiograma (6), povežu se naizmjenični prekidači za lijevu (2) i desnu (4) ruku pacijenta (7), izvor istosmjernog napona (3), regulator napona (5) i na taj način se poveća osjetljivost klasičnog aparata za elektrokardiogram (6).

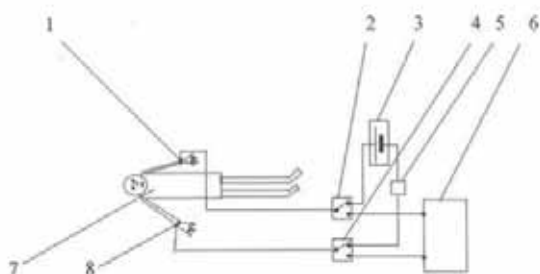
(54) **KOMPOZITNO PIEZOELEKTRIČNI LIM**

(57)

U klasični kompozitni lim ugradimo piezoelektrični sloj (1), kompozitni piezoelektrični lim, posredstvom provodnika, spojimo za grečev spoj (5), bateriju (7) i na taj način proizvodimo električnu energiju.

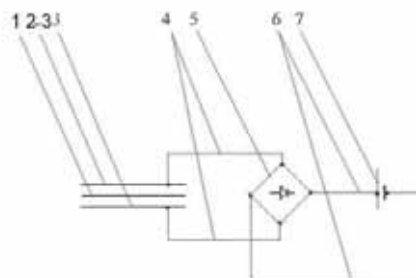

(21) **BAP243595A** (22) 2024-11-04
(43) 2026-06-30

(51) **A63C 11/00, A4ZF 7/00**

(75) ZUHRIĆ, Faris
Trg sabora bosanskog 22,71000
SARAJEVO ,BA, 71000 SARAJEVO

(54) **MOBILNI DRŽAČ ZA SERVISIRANJE
SKIJA NA SKIJAŠKOJ STAZI**

(57)

Mobilni držač za skije za servisiranje skija na skijaškoj stazi se sastoji od kombinacije tanjih (3) i debljih teleskopskih cijevi (4), koja omogućava prilagodljivost visine, dok gornji dio držača sa izbočenjima sprečava sklizanje skija. Platforma (2) za oštrenje kantni i uređivanje ploha pruža jednostavnost korišćenja, a dodatni elementi kao što su guma (1), prsten (5), steznik (8), plastična četka (6) i iglice (7) osiguravaju stabilnost i čvrstoću.



(21) **BAP243598A** (22) 2024-12-12
(43) 2026-06-30

(26) SR

(51) **E04D 13/18, E04D 1/28, H02S 20/23,
H02S 40/32, H02S 40/38, H02S 40/44**

(75) ĐAKIĆ, Stojan
Subotička 43, 78000 Banja Luka
BA
VRTUNIĆ, Aleksa
Vojvode Sindelića Banja Luka
BA

(54) **SOLARNI DUPLI KROV**

(57)

Solarni dupli krov predstavlja novi model korištenja energije Sunca za zagrijavanje vode u vanjskim bazenu. Tu vodu možemo koristiti i kod ostalih potrošača toplotne energije (vanjski tuš, bojler,...). Solarni dupli krov pokreće potrošače kao što su: peć na pelet, rasvjeta, video nadzor, električna kapija itd. Poboľšavanjem krovne izolacije smanjuje se potreba za grijanjem i hlađenjem potkrovlja. U slučaju nestanka električne energije može da pokrene neke od uređaja. Tokom zimskih uslova može se iskoristiti za otapanje snijega i leda sa krova



(21) **BAР243599А** (22) 2024-12-27

(43) 2026-06-30

(26) BS

(51) **B44B1/00, B44B3/00, B44B3/02, B23K26/00, B23C1, B23J11, B23Q5/10, B23Q5/28**

(75) ŠEJTANIĆ, Samir

Opličići bb, 88305 Domanovići

BA

Kolobarić, Jurica

Raštani bb, 88000 Mostar

BA

KRISTIĆ, Renato

Vrapčići bb, 88000 Mostar

BA

(54) **MODULARNI PRENSNI CNC STROJ ZA GRAVIRANJE I REZANJE**

(57)

Modularni prenosni CNC stroj za graviranje i rezanje koji vrši mehaničku obradu materijala koji ima najmanje tri ose kretanja, vakuumsku bazu stroja (1.1), da se sa gornje strane baze nalaze vodilice (7.1) i (7.3) kao i zupčasta letva (7.2) koji formiraju platformu za spajanje (3.1) i tako kreiraju kompletan sistem za kretanje ose X na koju su spojene ose Y (1.2) i osa Z (1.3) sa motorom za obradu (1.4), da se sa donje strane istog dijela nalaze najmanje dvije vakuumске секције (3.2) koje čine integralni i neodvojivi dio baze, da se sa obje strane baze nalaze ručke za manipulaciju (1.5), kao i kontrolni ventili (5.1), te prekidač za aktivaciju vakuum pumpe (1.6). Kontrola kretanja se vrši pomoću CNC kontrolera (1.8) a vakuum potreban za stezanje se dobija pomoću vakuum pumpe (1.7)

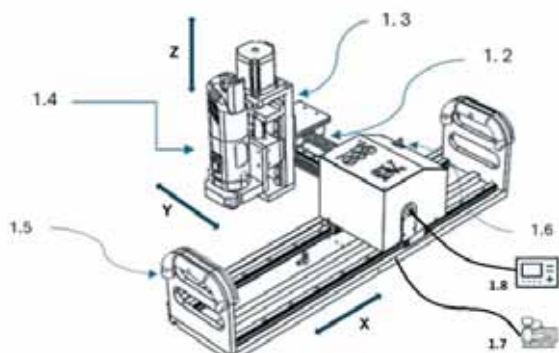
(21) **BAР243600А** (22) 2024-12-25

(43) 2026-06-30

(26) BS

(51) **F- MAŠINSTVO/STROJARSTVO**

(75) PITA, Zahid

ISMETA MUJEZINOVIĆA BR. 36, 71000

Sarajevo

BA

(54) **MEHANIZAM ZA BEZGRANIČNO KONTROLISANO PREMJEŠTANJE KUGLICA (ILI DRUGIH PREDMETA) IZ JEDNE KOMORE U DRUGU KOMORU**

(57)

Ovaj pronalazak se sastoji od jedinstvenog mehanizma koji čine: okretni disk (pozicija br. 17), ploča-razvodna (pozicija br. 18), ploča sa komorama (pozicija br. 19), sklopa ručice (pozicije 21 i 22) i magneta (pozicija br. 23). Mehanizam se ugrađuje u igračku/kamion i potpuno je vidljiv, jer je jedna strana igračke izrađena od providnih materijala. Vožnjom ove igračke/kamiona, kuglice iz gornje komore se kontrolisano premještaju u donju komoru. Kada se sve kuglice premjeste u donju komoru, onda se ručica, koja se nalazi na zadnjoj strani igračke, okreće za 180° pa se donja komora zajedno sa kuglicama premješta u gornji položaj. Fiksiranje željenog položaja ploče sa komorama se vrši pomoću magneta na ručici. Ovaj proces se može ponavljati bezgranično. U nastavku se ukratko predstavljaju sastavni dijelovi sklopa za koje autor misli da takvi ne postoje nigdje drugdje (npr. Razvodna ploča, tri ploče i pločasakomorama).

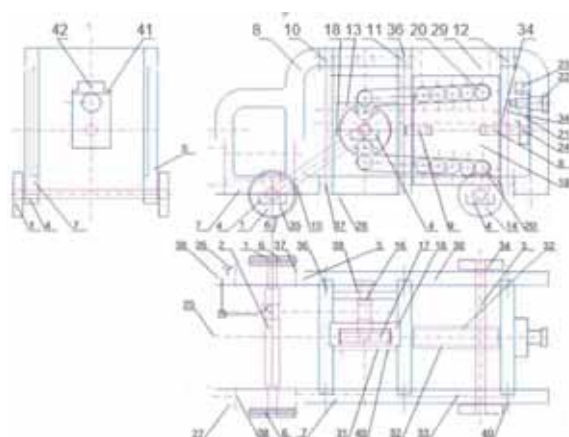

INDEKS PREMA RASTUĆEM BROJU PRIJAVE PATENATA
INDEKS PREMA RASTUĆEM BROJU PRIJAVE PATENATA
ИНДЕКС ПРЕМА РАСТУЋЕМ БРОЈУ ПРИЈАВЕ ПАТЕНАТА

REGISTARSKI BROJ PRIJAVE PATENATA
REGISTRACIJSKI BROJ PRIJAVE PATENATA
РЕГИСТАРСКИ БРОЈ ПРИЈАВЕ ПАТЕНАТА

BAR243592A
BAR243594A
BAR243595A
BAR243598A
BAR243599A
BAR243600A

INDEKS PREMA MKP- INDEKS PREMA MKP- ИНДЕКС ПРЕМА МКП

KLASIFIKACIJSKA OZNAKA PRIJAVE
PATENATA PREMA MKP

REGISTARSKI BROJ
PRIJAVE PATENATA

KLASIFIKACIJSKA OZNAKA PRIJAVE
PATENATA PREMA MKP

REGISTRACIJSKI BROJ
PRIJAVE PATENATA

КЛАСИФИКАЦИЈСКА ОЗНАКА ПРИЈАВЕ
ПАТЕНАТА ПРЕМА МКП

РЕГИСТАРСКИ БРОЈ
ПРИЈАВЕ ПАТЕНАТА

A4ZF 7/00

BAP243595A

A61B

BAP243592A

A63C 11/00

BAP243595A

B23C1

BAP243599A

B23J11

BAP243599A

B23K26/00

BAP243599A

B23Q5/10

BAP243599A

B23Q5/28

BAP243599A

B44B1/00

BAP243599A

B44B3/00

BAP243599A

B44B3/02

BAP243599A

E04D 1/28

BAP243598A

E04D 13/18

BAP243598A

F- MAŠINSTVO/STROJARSTVO

BAP243600A

H02

BAP243594A

H02S 20/23

BAP243598A

H02S 40/32

BAP243598A

H02S 40/38

BAP243598A

H02S 40/44

BAP243598A

**INDEKS PREMA NOSIOCIMA PRIJAVE PATENATA
INDEKS PREMA NOSITELJIMA PRIJAVE PATENATA
ИНДЕКС ПРЕМА НОСИОЦИМА ПРИЈАВЕ ПАТЕНАТА**

ĐAKIĆ, Stojan	BAP243598A
KAURIN, Zoran	BAP243592A
KAURIN, Zoran	BAP243594A
Kolobarić, Jurica	BAP243599A
KRISTIĆ, Renato	BAP243599A
PITA, Zahid	BAP243600A
ŠEJTANIĆ, Samir	BAP243599A
VRTUNIĆ, Aleksa	BAP243598A
ZUHRIĆ, Faris	BAP243595A

DODJELJEN KONSENZUALNI PATENT
DODJELJEN KONSENZUALNI PATENT
ДОДЈЕЉЕН КОНСЕНЗУАЛНИ ПАТЕНТ

(11) **BAP223501**

(21) BAP223501A (22) 2023-02-02

(51) **A22B**

(73) DOO METAL MUJKIĆ

Industrijska zona bb, 75260 Kalesija
BA

(72) MUJKIĆ, Mujo

G.Kalesija bb, 75260 Kalesija
BA

(54) **NAGIBNI UREĐAJ ZA HALAL KLANJE
STOKE**

(57)

1. Nagibni uređaj za halal klanje stoke koji uključuje prednji pokretni zid 2, obložen prednjim limom 3 i unutrašnjim limom 4, **naznačen time** da su svi pokretački dijelovi koji su smješteni u zid zaštićeni.

Broj ostalih patentnih zahtjeva: 2

(11) **BAP233536**

(21) BAP233536A (22) 2023-06-27

(26) BS

(51) **A61P 31/04, A61P 31/12**

(73) Univerzitet u Sarajevu - Institut za
genetičko inženjerstvo i biotehnologiju
Zmaja od Bosne 8, 71000 Sarajevo
BA

(72) Pronalazač ne želi biti naveden

(54) **BILJNI EKSTRAKTI TRI VRSTE IRISA
KAO PRIRODNI ANTIMIKROBIK ZA
MIKROORGANIZME OTPORNE NA
KONVENCIONALNE ANTIBIOTIKE
UKLJUČUJUĆI MRSA**

(57)

1. Kompozicija ili mješavina **naznačena time** da sadrži bioaktivne sastojke dobijene vodenom ili etanolnom ekstrakcijom iz sušenog rizoma najmanje jedne od tri vrste irisa - *Iris pumila*, *Iris reichenbachii* i *Iris ilyrica*.

Broj ostalih patentnih zahtjeva: 6

(11) **BAP243589**

(21) BAP243589A (22) 2024-10-01

(26) BS

(31) 2021/019195 (32) 2021-12-06 (33) TR
(86) PCT/TR2021/051571 2021-12-29

(87) WO2023/107023 2023-06-15

(51) **G06N 3/02 (2006.01), G06V 10/70, G06Q 50/02 (2012.01)**

(73) YOLAY, Onur

Barbaros Hayrettin Paşa Mh. 2297. Sokak
No:1/3/10 Esenyurt/Istanbul
TR

ÇIÇEK, Samet

Barbaros Hayrettin Paşa Mh. 2297. Sokak
No:1/3/10 Esenyurt/Istanbul,
TR

(72) YOLAY, Onur

Barbaros Hayrettin Paşa Mh. 2297. Sokak
No:1/3/10 Esenyurt/Istanbul, TR Istanbul
TR

ÇIÇEK, Samet

Barbaros Hayrettin Paşa Mh. 2297. Sokak
No:1/3/10 Esenyurt/Istanbul, TR
TR

TIRYAKI, Mehmet

Barbaros Hayrettin Paşa Mh. 2297. Sokak
No:1/3/10 Esenyurt/Istanbul, TR
TR

ISILAR, Mehmet

Barbaros Hayrettin Paşa Mh. 2297. Sokak
No:1/3/10 Esenyurt/Istanbul, TR
TR

SAKU, Emrullah

Barbaros Hayrettin Paşa Mh. 2297. Sokak
No:1/3/10 Esenyurt/Istanbul, TR
TR

YILDIRIM, Nihat

Barbaros Hayrettin Paşa Mh. 2297. Sokak
No:1/3/10 Esenyurt/Istanbul, TR
TR

GULBAHAR, Ege

Barbaros Hayrettin Paşa Mh. 2297. Sokak
No:1/3/10 Esenyurt/Istanbul, TR
TR

ULU, Tufan Can

Barbaros Hayrettin Paşa Mh. 2297. Sokak
No:1/3/10 Esenyurt/Istanbul, TR
TR

SATIL, Fatih

Barbaros Hayrettin Paşa Mh. 2297. Sokak
No:1/3/10 Esenyurt/Istanbul, TR
TR

(54) **PREDIKTIVNI SISTEM ZASNOVAN
NA VJEŠTAČKOJ INTELIGENCIJI ZA
PODRŠKU ODLUČIVANJU U KONTROLI
BOLESTI, ŠTETOČINA I KOROVA**

(57)

Pronalazak je prediktivni sistem (A) zasnovan na vještačkoj inteligenciji za podršku odlučivanju u kontroli bolesti, štetočina i korova, koji se koristi da se ekonomski zaštite biljke od oštećenja uslijed bolesti, štetočina i korova koji ograničavaju biljnu proizvodnju, a samim tim i da se poveća poljoprivredna proizvodnja i poboljša njihov kvalitet, naznačen time da; obuhvata procesne korake, detekcija slika fotografisanjem ili analizom formacija (1) bolesti, štetočina i korova i/ili oboljelog voća/povrća (2), kreiranje neobrađenih podataka (4) učitavanjem detektovane slike u aplikaciju (3) sa obradom slika, slanje neobrađenih podataka (4) pristižućih fotografija na centralni server na kojem radi mašina (5) na bazi vještačke inteligencije, analiziranje formacija (1) bolesti, štetočina i korova dostupnih u glavnim bazama (7) podataka pomoću dubokog učenja obučenog bazom (6) naučenih podataka i njihovo evidentiranje kao klasifikovanih podataka (8) tehnikom obrade podataka u softveru, uz odrednice predmetnih stručnjaka, dobijanje klasifikovanih podataka (8), koji su naučeni podaci modela vještačke inteligencije, analiziranjem slika učitanih u glavne baze (7) podataka mašine (5) na bazi vještačke inteligencije, koja uključuje sistem zasnovan na vještačkoj inteligenciji, u modulu algoritamske analize i utvrđivanje razlika i evidentiranje dobijenih klasifikovanih podataka (8) koji su naučeni podaci modela vještačke inteligencije u bazi (6) naučenih podataka.

Broj ostalih patentnih zahtjeva: 5

RJEŠENJA O PATENTU-RJEŠENJA O PATENTU-RJEŠENJA O PATENTU

- (11) **BAP253622** (45) 2026-06-30
- (21) BAP253622A (22) 2025-04-25
- (26) BS
(31) 202210923134.5 (32) 2022-08-02 (33) CN
(86) PCT/CN2022/141992 2022-12-26
- (87) WO2024/027086 A1 2024-02-08
- (51) **G06Q 30/00 (2023.01), G06K 17/0022, G06K 7/0008, G0GQ 30/0185**
- (73) BEIJING NEW BUILDING MATERIALS PUBLIC LIMITED COMPANY
Room 1601, Tower A, BNBM, No. 9, Qibei Road, South District of Future Science Park, Changping District, Beijing 102209
CN
CHINA NATIONAL BUILDING MATERIALS TECHNOLOGICAL
No.9, Qibei Road, Future Science Park, Changping District, Beijing 102200, China
CN
CHINA NATIONAL BUILDING MATERIAL GROUP CO., LTD
2nd Building, Guohai Plaza, No.17 Fuxing Road, Haidian District, Beijing 100036, China
CN
- (72) FENG, Xianliang
No.9, Qibei Road, Future Science Park, Changping District Beijing 102200, China
CN
ZHANG, Xing Tian
No.9, Qibei Road, Future Science Park, Changping District Beijing 102200, China
CN
ZHAO, Jianlong
No.9, Qibei Road, Future Science Park, Changping District Beijing 102200, China
CN

(57)

Postupak praćenja proizvoda gipsana ploča za sprječavanje falsifikovanja, koji obuhvata sljedeće korake:

S1. korisnik proizvođač koristi RFID čitač za upisivanje informacija za sprječavanje falsifikovanja i tajnog ključa za sprječavanje falsifikovanja proizvoda gipsana ploča u RFID oznaku, istovremeno učitavajući informacije za sprječavanje falsifikovanja u oblak za praćenje za sprječavanje falsifikovanja preko RFID oznake, lijepi RFID oznaku u koju su ispisane informacije za sprječavanje falsifikovanja i tajni ključ za sprječavanje falsifikovanja na površinu proizvoda gipsana ploča radi praćenja proizvoda gipsana ploča za sprječavanje falsifikovanja;

S2. svaki put kada korisnik potrošač koristi RFID čitač za skeniranje RFID oznake, nakon što prođe provjeru identiteta algoritma za bezbjednost lozinke RFID oznake, korisnik potrošač sinhrono dobija informacije za sprječavanje falsifikovanja proizvoda gipsana ploča i sinhrono dobija informacije o lokaciji RFID oznake za upisivanje u RFID oznaku i upisivanje u RFID oznaku i učitavanje u oblak za praćenje za sprječavanje falsifikovanja; a zatim, oblak za praćenje za sprječavanje falsifikovanja dobija namjeru o transportu proizvoda gipsana ploča putem spekulacije o namjeri o transportu, i prenosi spekulaciju o namjeri o transportu na RFID oznaku da obezbijedi povratnu informaciju o namjeri o transportu korisniku potrošaču; i

S3. korisnik potrošač sprovodi praćenje proizvoda gipsana ploča za sprječavanje falsifikovanja na osnovu informacija za sprječavanje falsifikovanja i namjere o transportu proizvoda gipsana ploča.

Broj ostalih patentnih zahtjeva: 9

- (54) **POSTUPAK I SISTEM ZA PRAĆENJE PROIZVODA GIPSANIH PLOČA ZA SPRJEČAVANJE FALSIFIKOVANJA**

- (11) **BAP253632** (45) 2026-06-30
 (21) BAP253632A (22) 2025-06-10
 (26) BS
 (31) 202211151993.3 (32) 2021-09-21 (33) CN
 (86) PCT/CN2022/141987 2022-12-26
 (87) WO/2024/060445 2024-03-28
 (51) **B28B 11/24 (2006.01), B28B11/14 (2006.01), B28B17/00 (2006.01), B65G49/06 (2006.01)**
 (73) CHINA NATIONAL BUILDING MATERIALS TECHNOLOGICAL
 No.9, Qibei Road, Future Science Park, Changping District, Beijing 102200, China
 CN
 BEIJING NEW BUILDING MATERIALS PUBLIC LIMITED COMPANY
 Room 1601, Tower A, BNBM, No. 9, Qibei Road, South District of Future Science Park, Changping District, Beijing 102209
 CN
 CHINA NATIONAL BUILDING MATERIAL GROUP CO., LTD
 2nd Building, Guohai Plaza, No.17 Fuxing Road, Haidian District, Beijing 100036, China
 CN
 (72) YANG, Xiaodong
 No. Qibei Road, Future Science Park, Changping District, Beijing, China
 CN
 YANG, Zhengbo
 No.9 Qibei Road, Future Science Park, Changping District Beijing 102200, China
 CN
 ZHANG, Xingtian
 No.9, Qibei Road, Future Science Park, Changping District Beijing 102200, China
 CN
 (54) **INTEGRISANI UREĐAJ ZA AUTOMATSKO SJEČENJE I SUŠENJE GIPSANIH PLOČA SA PAPIRNOM OBLOGOM I POSTUPAK UPRAVLJANJA ISTIM**

(57)

1. Integrisani uređaj za automatsko sječenje i sušenje gipsane ploče sa papirnom oblogom, naznačen time da uređaj sadrži:

mašinu (1) za sječenje konfigurisanu za sječenje vlažne gipsane ploče na unaprijed određene dimenzije;

mehanizam (2) za dopremanje jedne ploče konfigurisan da bude povezan sa dijelom za izbacivanje mašine (1) za sječenje i transport vlažne gipsane ploče nakon sječenja; mikrotalasni sušač (3) za jednu ploču, pri čemu ulazni kraj mikrotalasnog sušača (3) za jednu ploču je povezan sa krajem mehanizma (2) za dopremanje jedne ploče, i mehanizam (2) za dopremanje jedne ploče je konfigurisan za dopremanje vlažne gipsane ploče u mikrotalasni sušač (3) za jednu ploču za direktno sušenje; dodatni mehanizam (4) za transport sa okretanjem, pri čemu uzvodni kraj dodatnog mehanizama

(4) za transport sa okretanjem je povezan sa izlaznim krajem mikrotalasnog sušača (3) za jednu ploču, i pravac transportovanja dodatnog mehanizma (4) za transport sa okretanjem je pod pravim uglom u odnosu na pravac izbacivanja mikrotalasnog sušača (3) za jednu ploču; mehanizam (5) za dopremanje više ploča, pri čemu uzvodni kraj mehanizma (5) za dopremanje više ploča je povezan sa nizvodnim krajem dodatnog mehanizma (4) za transport sa okretanjem, i širina mehanizma (5) za dopremanje više ploča je barem ne manja od dva puta širine vlažne gipsane ploče kako bi se istovremeno transportovalo više vlažnih gipsanih ploča; i

sušač (6) za više ploča, pri čemu ulazni dio sušača (6) za više ploča je povezan sa izlaznim krajem mehanizma (5) za dopremanje više ploča, i sušač (6) za više ploča je konfigurisan za istovremeni prijem više vlažnih gipsanih ploča i obavljanje sekundarnog sušenja; naznačen time da dodatni mehanizam (4) za transport sa okretanjem sadrži stazu (41) transportnog valjka za podizanje, stazu (42) prvog transportnog valjka i stazu (43) drugog transportnog valjka koje su sukcesivno predviđene na nizvodnom kraju mikrotalasnog sušača (3) za jednu ploču; i staza (41)) transportnog valjka za podizanje može da se podiže i spušta da bi se povezala sa kanalima (8) za sušenje i transport različitih slojeva;

naznačen time da je staza (42) prvog transportnog valjka sastavljena od više četvrtih transportnih valjaka (421); druga transportna traka (422) je postavljen na četvrtim transportnim valjcima (421);

naznačen time da je staza (41) transportnog valjka za podizanje sastavljena od više trećih

transportnih valjaka (411); druga transportna traka (422) je umetnuta između svake grupe trećih transportnih valjaka (411); i druga transportna traka (422) je konfigurisana za pokretanje vlažne gipsane ploče koja se transportuje u smjeru širine; naznačen time da je motor (423) za okretanje postavljen između drugih transportnih traka (422), i da ploča (424) za okretanje i dopremanje i ploča (425) za okretanje i prijem su postavljene na motoru (423) za okretanje; i motor (423) za okretanje rotira da bi pokretao ploču (424) za okretanje i dopremanje i ploču (425) za okretanje i prijem da se rotiraju; naznačen time da je staza (43) drugog transportnog valjka sastavljena od više petih transportnih valjaka (431) koji su umetnuti između drugih transportnih traka (422); i peta pogonska osovina (432) je koaksijalno povezana sa petim transportnim valjkom (431) koji odgovara šestom transportnom valjku (51) u redu.

Broj ostalih patentnih zahtjeva: 9

OBJAVA PROŠIRENIH EVROPSKIH PATENATA UPISANIH U REGISTAR PATENATA
OBJAVA PROŠIRENIH EUROPSKIH PATENATA UPISANIH U REGISTAR PATENATA
ОБЈАВА ПРОШИРЕНИХ ЕВРОПСКИХ ПАТЕНАТА УПИСАНИХ У РЕГИСТАР ПАТЕНАТА

(11) **BA/EP4301468**(21) **E04885** (22) 2025-11-21

(26) HR

(31) 202163156527 P (32) 2021-03-04 (33) US
(96) 22712686.9 2022-03-03

(97) 2024-01-10

(51) **A61P35/00, C07D471/04**(73) Eli Lilly and Company
Lilly Corporate Center Indianapolis, IN
46285
US(72) ABRAHAM, Adedoyin David
Indianapolis, Indiana 46206-6288
US
BUME, Desta Doro
Indianapolis, Indiana 46206-6288
US
CONDROSKI, Kevin Ronald
Indianapolis, Indiana 46206-6288
US
DILGER, Andrew Karl
Indianapolis, Indiana 46206-6288
US
HAZLITT, Robert Alan
Indianapolis, Indiana 46206-6288
US
KERCHER, Timothy Scott
Indianapolis, Indiana 46206-6288
US
METCALF, Andrew Terrance
Indianapolis, Indiana 46206-6288
US
URKALAN, Kaveri Balan
Indianapolis, Indiana 46206-6288
US
WALLS, Shane Michael
Indianapolis, Indiana 46206-6288
US(74) "INTELBIRO" d.o.o.
M.H. Uskufije 3, 71000 Sarajevo
BA(54) **SPOJEVI INHIBITORA FGFR3**

(57)

1. Spoj formule:

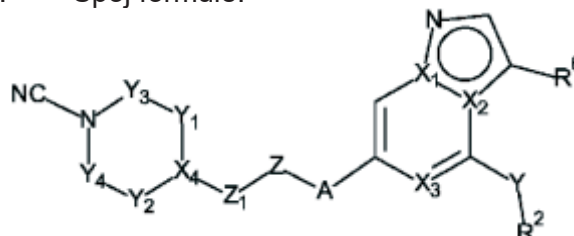

pri čemu

A je pirazol, triazol, tiadiazol ili oksadiazol, supstituiran s R₁ i R_{1A};R₁ je vodik ili C₁-C₃ alkil;R_{1A} je vodik, halo, CN ili C₁-C₃ alkil opcionalno supstituiran jednim supstutuentom ili više njih, neovisno odabranima iz halo, OH i OCH₃;X₁ i X₂ neovisno su odabrani iz N i C, pri čemu jedan od X₁ ili X₂ je N dok je drugi C;X₃ je N ili CH;X₄ je N ili C-R₉;

Y je NH, O, S ili veza;

Y₁ je veza, CHR₇, CH₂-CHR₇, CHR₇-CH₂, CF₂, CH₂-CF₂ ili CF₂-CH₂;Y₂ je veza, CHR₃, CH₂-CHR₃, CHR₃-CH₂, CF₂, CH₂-CF₂ ili CF₂-CH₂;Y₃ je CR₄R₅ ili CF₂;Y₄ je CR₃R₄ ili CF₂;Z je veza, CHR_{9A}, CR₄R_{4A}, CR₄R_{4A}-CH₂, CH₂-CR₄R_{4A}, ciklobutil, ciklopentil, cikloheksil, biciklo(1.1.1)pentan, biciklo(2.1.1)heksan, azetidin, pirolidin ili piperidin;Z₁ je veza kad je Z veza, CR₄R_{4A}, CR₄R_{4A}-CH₂, CH₂-CR₄R_{4A}, ciklobutil, ciklopentil, cikloheksil, biciklo(1.1.1)pentan, biciklo(2.1.1)

heksan, azetidin, pirolidin ili piperidin ili Z_1 je CH_2 ili $\text{CH}_2\text{-CH}_2$ kad Z je CHR_{9A} ;

Z_2 je veza, C(O) , SO_2 ili $-\text{NR}_4\text{C(O)}$;

Z_3 je veza, C(O) , SO_2 ili $-\text{NR}_4\text{C(O)}$;

R_2 je $\text{C}_1\text{-C}_5$ alkil ili R_8 , pri čemu $\text{C}_1\text{-C}_5$ alkil je opcionalno supstituiran jednim supstituentom ili više njih neovisno odabranih iz halo, OH, CN, okso, $-\text{OC}_1\text{-C}_4$ alkila, $-\text{OC}_3\text{-C}_5$ cikloalkila, $-\text{Z}_2\text{-R}_{11}$ i R_{10} , pri čemu $\text{C}_1\text{-C}_4$ alkil i $\text{C}_3\text{-C}_5$ cikloalkil su opcionalno supstituirani jednim supstituentom ili više njih neovisno odabranih iz halo, OH, OCH_3 , metilamina, N,N-dimetilamina i CN;

R_3 je vodik, F, OH, OCH_3 , $\text{C}_1\text{-C}_3$ alkil, ciklopropil ili je jedan R_3 spojen s R_5 ili R_7 kako bi oblikovali CH_2 , $\text{CH}_2\text{-CH}_2$ ili CH_2OCH_2 ;

R_4 je vodik ili $\text{C}_1\text{-C}_3$ alkil;

R_{4A} je vodik, halo, OH ili $\text{C}_1\text{-C}_3$ alkil;

R_5 je vodik, F, OH, OCH_3 , $\text{C}_1\text{-C}_3$ alkil, ciklopropil ili je spojen s jednim R_3 kako bi oblikovali CH_2 , $\text{CH}_2\text{-CH}_2$ ili CH_2OCH_2 ;

R_6 je vodik, halo, $\text{C}_1\text{-C}_5$ alkil, CN, 3-6-člani cikloalkil, 4-6-člani heterocikloalkil, 5-6-člani aril ili 5-6-člani heteroaril, pri čemu su 3-6-člani cikloalkil, 4-6-člani heterocikloalkil, 5-6-člani aril i 5-6-člani heteroaril opcionalno supstituirani jednim supstituentom ili više njih neovisno odabranih iz halo, metila, halometila, OH ili OCH_3 i pri čemu je $\text{C}_1\text{-C}_5$ alkil opcionalno supstituiran jednim supstituentom ili više njih neovisno odabranih iz halo, OH i OCH_3 ;

R_7 je vodik, F, OH, OCH_3 , $\text{C}_1\text{-C}_3$ alkil ili je spojen s jednim R_3 kako bi oblikovali CH_2 , $\text{CH}_2\text{-CH}_2$ ili CH_2OCH_2 ;

R_8 je 3-6-člani cikloalkil, 4-6-člani heterocikloalkil, 5-6-člani aril ili 5-6-člani heteroaril, opcionalno spojen ili supstituiran s R_{8A} ;

R_{8A} je 3-6-člani cikloalkil, 4-6-člani heterocikloalkil, 5-6-člani aril ili 5-6-člani heteroaril;

R_9 je vodik, $\text{C}_1\text{-C}_3$ alkil ili je spojen s R_{9A} kako bi oblikovali CH_2 ili $\text{CH}_2\text{-CH}_2$;

R_{10} je 3-6-člani cikloalkil, 4-6-člani

heterocikloalkil, 5-6-člani aril ili 5-6-člani heteroaril, opcionalno spojen ili supstituiran s R_{8A} ;

R_{11} je $\text{C}_1\text{-C}_4$ alkil, NH_2 , $\text{NHC}_1\text{-C}_3$ alkil, $\text{NHC}_3\text{-C}_5$ cikloalkil ili $\text{N}(\text{C}_1\text{-C}_3 \text{ alkil})_2$, pri čemu su $\text{C}_1\text{-C}_4$ alkil, $\text{C}_1\text{-C}_3$ alkil i $\text{C}_3\text{-C}_5$ cikloalkil opcionalno supstituirani jednim supstituentom ili više njih neovisno odabranih iz halo, OH, OCH_3 , metilamina, N,N-dimetilamina i CN;

R_{12} je $\text{C}_1\text{-C}_4$ alkil, $\text{C}_3\text{-C}_5$ cikloalkil, NH_2 , $\text{NHC}_1\text{-C}_3$ alkil, $\text{NHC}_3\text{-C}_5$ cikloalkil ili $\text{N}(\text{C}_1\text{-C}_3 \text{ alkil})_2$, pri čemu su $\text{C}_1\text{-C}_4$ alki, $\text{C}_1\text{-C}_3$ alkil i $\text{C}_3\text{-C}_5$ cikloalkil opcionalno supstituirani jednim supstituentom ili više njih neovisno odabranih iz halo, OH, OCH_3 , metilamina, N,N-dimetilamina i CN; i

R_8 , R_{10} i R_{8A} su opcionalno supstituirani jednim supstituentom ili više njih neovisno odabranih iz halo, OH, CN, $-\text{OC}_1\text{-C}_4$ alkila, $-\text{OC}_3\text{-C}_5$ cikloalkila i $-\text{Z}_3\text{-R}_{12}$, pri čemu su $\text{C}_1\text{-C}_4$ alki i $\text{C}_3\text{-C}_5$ cikloalkil opcionalno supstituirani jednim supstituentom ili više njih neovisno odabranih iz halo, OH, OCH_3 , metilamina, N,N-dimetilamina i CN;

ili njihove farmaceutske prihvatljive soli.

Broj ostalih patentnih zahtjeva: 44

(11) BA/EP3927315(21) **E04923** (22) 2026-01-16

(26) SR

(31) 201962807871 P (32) 2019-02-20 (33) US

(96) 20714040.1 2020-02-19

(97) 2021-12-29

(51) **A61K9/00, A61K9/20**

(73) Zoetis Services LLC

10 Sylvan Way Parsippany, NJ 07054
US

(72) SINGH, Paramjit

Plot No. 16, MIDC, TTC Industrial Area
Thane Belapur Road Turbhe Navi Mumbai
400703

IN

PANDA, Debendra, Kumar

Plot No. 16, MIDC, TTC Industrial Area
Thane Belapur Road Turbhe Navi Mumbai
400703

IN

PRICE, Jeffrey, Ellis

333 Portage Street Kalamazoo, MI 49007
US

BADHAN, Atul, Chhagan

Plot No. 16, MIDC, TTC Industrial Area
Thane Belapur Road Turbhe Navi Mumbai
400703

IN

CUNNINGHAM, Nicholas, Finn

333 Portage Street Kalamazoo, MI 49007
US

(74) "INTELBIRO" d.o.o.

M.H. Uskufije 3, 71000 Sarajevo
BA(54) **UKUSNE FORMULACIJE**

(57)

1. Veterinarska kompozicija u rotaciono kompresovanoj, ukusnoj mekoj tableti za žvakanje, koja sadrži:

- a. terapijski efikasnu količinu oklacitinib maleata u količini od oko 4 tež. % do oko 5 tež. %;
- b. palatant životinjskog porekla, odnosno prah svinjske jetre, u količini od oko 46 tež.% do oko 52 tež. %;
- c. palatant neživotinjskog porekla, koji je pivski kvasac u količini od oko 11 tež. % do oko 14 tež. %;
- d. najmanje jedno vezivo koje je smeša polietilen glikola 3350 i ksantan gume u količini od oko 5 tež. % do oko 7 tež. %;
- e. najmanje jedno sredstvo za dezintegraciju, koje je

smeša krosprovidona i natrijum-skrob glikolata je u količini od oko 10 tež. % do oko 15 tež. %;

- f. humektant koji je glicerol u količini od oko 11 tež. % do oko 14 tež. %;
- g. modifikator ukusa koji je natrijum hlorid u količini od oko 0,4 tež. % do oko 0,6 tež. %;
- h. glidant koji je koloidni silicijum dioksid u količini od oko 1 tež. % do oko 3 tež. %;
- i. najmanje jedno lubrikantno sredstvo koje je smeša glicerol monostearata i magnezijum stearata u količini od oko 1 tež. % do oko 2 tež. %;

pri čemu je svaki od tež. % zasnovan na ukupnoj težini tablete.

Broj ostalih patentnih zahtjeva: 4

(11) BA/EP4069232**(21) E04925** (22) 2026-01-21

(26) SR

(31) 201941049516 (32) 2019-12-02 (33) IN
201941049517 2019-12-02 IN

(96) 20829008.0 2020-12-02

(97) 2022-10-12

**(51) A61K31/496, A61K31/445, A61K31/13,
A61K45/06, A61P25/28, A61P43/00,
A61K9/00**(73) Suven Life Sciences Limited
Serene Chambers Road - 5 Avenue - 7
Banjara Hills Hyderabad, Telangana 500034
IN(72) NIROGI, Ramakrishna
Suven Life Sciences Limited, Serene
Chambers, Road 5, Avenue 7, Banjara Hills
Hyderabad Telangana 500034
INSHINDE, Anil Karbhari
Suven Life Sciences Limited, Serene
Chambers, Road 5, Avenue 7, Banjara Hills
Hyderabad Telangana 500034
INJAYARAJAN, Pradeep
Suven Life Sciences Limited, Serene
Chambers, Road 5, Avenue 7, Banjara Hills
Hyderabad Telangana 500034
INJETTA, Satish
Suven Life Sciences Limited, Serene
Chambers, Road 5, Avenue 7, Banjara Hills
Hyderabad Telangana 500034
INPALACHARLA, Raghava Chowdary
Suven Life Sciences Limited, Serene
Chambers, Road 5, Avenue 7, Banjara Hills
Hyderabad Telangana 500034
INPANDEY, Santosh Kumar
Suven Life Sciences Limited, Serene
Chambers, Road 5, Avenue 7, Banjara Hills
Hyderabad Telangana 500034
INMOHAMMED, Abdul Rasheed
Suven Life Sciences Limited, Serene
Chambers, Road 5, Avenue 7, Banjara Hills
Hyderabad Telangana 500034
INBENADE, Vijay Sidram
Suven Life Sciences Limited, Serene
Chambers, Road 5, Avenue 7, Banjara Hills

Hyderabad Telangana 500034

IN

GOYAL, Vinod Kumar

Suven Life Sciences Limited, Serene
Chambers, Road 5, Avenue 7, Banjara Hills
Hyderabad Telangana 500034

IN

SUBRAMANIAN, Ramkumar

Suven Life Sciences Limited, Serene
Chambers, Road 5, Avenue 7, Banjara Hills
Hyderabad Telangana 500034

IN

RAVULA, Jyothsna

Suven Life Sciences Limited, Serene
Chambers, Road 5, Avenue 7, Banjara Hills
Hyderabad Telangana 500034

IN

JASTI, Venkateswarlu

Suven Life Sciences Limited, Serene
Chambers, Road 5, Avenue 7, Banjara Hills
Hyderabad Telangana 500034

IN

(74) "ŽIVKO MIJATOVIĆ & PARTNERS" d.o.o.
Sarajevo
M.H. Uskufije 3, 71000 Sarajevo
BA**(54) MASUPIRIDIN ZA LEČENJE
PONAŠAJNIH I PSIHOLOŠKIH
SIMPTOMA U DEMENCIJI**

(57)

1. Masupirdin, ili njegova farmaceutski prihvatljiva so, za upotrebu u postupku lečenja agitacije/agresije, deluzija, halucinacija, deluzija i halucinacija, aberantnog motoričkog ponašanja, euforije/ushićenja, dezinhibicije, ili promena u ponašanju tokom spavanja i noći kod pacijenta sa demencijom, koji uključuje primenu kod pacijenta efikasne doze masupirdina ili njegove farmaceutski prihvatljive soli, pri čemu je efikasna doza masupirdina ili njegove farmaceutski prihvatljive soli odabrana od 25 mg do 125 mg, pri čemu je demencija odabrana od demencije uzrokovane Alzheimer-ovom bolešću, demencije udružene sa shizofrenijom, demencije uzrokovane Parkinson-ovom bolešću, demencije sa Lewy-jevimi telima, vaskularne demencije, ili frontotemporalne demencije.

Broj ostalih patentnih zahtjeva: 16

(11) BA/EP4236932(21) **E04932** (22) 2026-02-02

(26) HR

(31) 202063108720 P (32) 2020-11-02 (33) US

202163162367 P 2021-03-17 US

202163257024 P 2021-10-18 US

(96) 21887770.2 2021-11-02

(97) 2023-09-06

(51) **A61K 9/00** , **A61K 31/27** ,
A61K 31/498 , **A61K 47/38** , **A61K**
31/165 , **A61K 31/4164** , **A61K**
31/439(73) Visus Therapeutics, Inc.
2 Nickerson Street, Suite 101 Seattle,
Washington 98109
US(72) SCHIFFMAN, Rhett Mead
Laguna Beach, California 92651
US
FIRESTONE, Bruce Alan
Irvine, California 92603
US(74) "STAM" d.o.o.
Sarači 77, 71000 Sarajevo
BA**(54) RAZGRADNI SPOJ U LIJEKU**

(57)

1. Oftalmička formulacija koja obuhvaća 2,75 mas. % karbahaola ili njegove farmaceutski prihvatljive soli, 0,1 mas. % brimonidina ili njegove farmaceutski prihvatljive soli te 0,2 mas. % hidroksipropilmetilceluloze (HPMC) i od 0,05 mas. % do 1 mas. % jednog ili više pufera, pri čemu je pH 7,4 i pri čemu formulacija obuhvaća:

(i) manje od 5 mas. % nečistoće A nakon skladištenja pri 40 °C i ne više od (NMT) 25 % relativne vlažnosti tijekom 5 mjeseci, pri čemu nečistoća A ima strukturu:

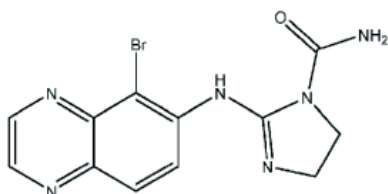

ili njezin tautomerni oblik, pri čemu se koncentracija nečistoće A mjeri visokoučinkovitim tekućinskom kromatografijom (HPLC) u puferu kalijev oktansulfonat : acetonitril (64:36 vol./vol.) pri pH 3,5, a nečistoća A ima relativno vrijeme zadržavanja (RRT) 0,9 u odnosu na brimonidin; i/iii

(ii) manje od 2 mas.% nečistoće B nakon skladištenja pri 40 °C i ne više od (NMT) 25 % relativne vlažnosti tijekom 5 mjeseci, pri čemu nečistoća B ima strukturu:

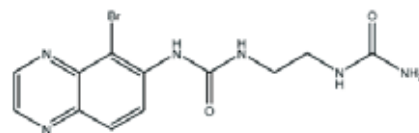

ili njezin tautomerni oblik, pri čemu se koncentracija nečistoće B mjeri visokoučinkovitim tekućinskom kromatografijom (HPLC) u puferu kalijev oktansulfonat : acetonitril (64:36 vol./vol.) pri pH 3,5, a nečistoća B ima relativno vrijeme zadržavanja (RRT) 0,67 u odnosu na brimonidin.

Broj ostalih patentnih zahtjeva: 7

(11) **BA/EP4581034**

(21) **E04934** (22) 2026-02-06

(26) HR

(31) PCT/CN2022/116765 (32) 2022-09-02 (33) WO
(96) 23783204.3 2023-09-01

(97) 2025-07-09

(51) **C07D 487/10** , **A61P 9/04** , **A61K 31/499**

(73) Cytokinetics, Inc.
350 Oyster Point Blvd South San Francisco
CA 94080
US

(72) CHUANG, Chihyuan
San Francisco, CA 94080
US
WANG, Xiaolin
Beijing 100176
CN

(74) "STAM" d.o.o.
Sarači 77, 71000 Sarajevo
BA

(54) **KRISTALNI OBLICI 5-(3,4-DIFLUOROBENZIL)-8-((1R,4R)-4-METILCIKLOHEKSIL)-6,9-DIOKSO-2,5,8-TRIAZASPIRO[3,5]NONAN-2-KARBALDEHIDA**

(57)

1. Kristalni oblik spoja formule 1.

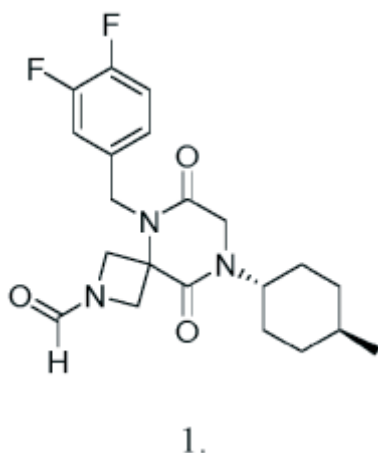

Broj ostalih patentnih zahtjeva: 14

(11) **BA/EP3919048**

(21) **E04935** (22) 2026-02-06

(26) HR

(31) 201261659211 P (32) 2012-06-13 (33) US
201361784382 P 2013-03-14 US
(96) 21171689.9 2013-06-12

(97) 2021-12-08

(51) **A61K9/00, A61K31/4745, A61K31/513, A61K31/517, A61P35/00, A61K9/127, A61K31/519, A61K45/06, A61P1/18, A61P9/00, A61P43/00**

(73) Ipsen Biopharm Ltd.
Ash Road Wrexham Industrial Estate
Wrexham LL13 9UF
GB

(72) BAYEVER, Eliel
New York
US
DHINDSA, Navreet
Boston
US

FITZGERALD, Jonathan Basil
Arlington
US
LAIVINS, Peter
Scituate
US
MOYO, Victor
Ringo
US
NIYIKIZA, Clet
Gulph Mills
US
KIM, Jaeyeon
Lexington
US

(74) "STAM" d.o.o.
Sarači 77, 71000 Sarajevo
BA

(54) **Postupci liječenja karcinoma gušterače primjenom kombiniranih terapija koje obuhvaćaju liposomalni irinotekan**

(57)

1. Injekcija liposoma irinotekan-saharoznog oktasulfatnog soli za uporabu u postupku liječenja karcinoma gušterače kod bolesnika, pri čemu postupak obuhvaća primjenu:

injekcije liposoma irinotekan-saharoznog

oktasulfatnog soli intravenski u dozi od:

80 mg/m² svaka 2 tjedna
bolesnicima koji nisu homozigotni za
alel UGT1A1*28, ili
60 mg/m² svaka 2 tjedna
bolesnicima koji su homozigotni za
alel UGT1A1*28,
pri čemu se doza injekcije liposoma
irinotekan-saharoznog oktasulfatnog
soli može povećati na 80 mg/m²
ako bolesnik ne iskusi nikakvu
toksičnost povezanu s lijekom nakon
prve primjene injekcije liposoma
irinotekan-saharoznog oktasulfatnog
soli u dozi od 60 mg/m²;

5-fluorouracila (5-FU) intravenski u dozi
od 2400 mg/m² tijekom 46 sati; i
leukovorina intravenski u dozi od 200 mg/
m² tijekom 30 minuta, svaka 2 tjedna;

pri čemu se injekcija liposoma irinotekan-
saharoznog oktasulfatnog soli primjenjuje
prije 5-FU i leukovorina, te

pri čemu se leukovorin primjenjuje prije 5-FU
; i

pri čemu je bolesnik premediciran
deksametazonom i antagonistom 5-HT₃
receptora.

Broj ostalih patentnih zahtjeva: 7

(11) **BA/EP3727426**

(21) **E04936** (22) 2026-02-09

(26) HR

(31) 201762608613 P (32) 2017-12-21 (33) US
(96) 18830618.7 2018-12-14

(97) 2020-10-28

(51) **A61K 38/26** , **C07K 14/605** ,
A61K 47/54 , **A61P 3/04** , **A61P**
3/06 , **A61P 3/10**

(73) Eli Lilly and Company
Lilly Corporate Center Indianapolis, IN
46285
US

(72) ALSINA-FERNANDEZ, Jorge
c/o Eli Lilly and Company P.O. Box 6288
Indianapolis, Indiana 46206-6288
US

COSKUN, Tamer
c/o Eli Lilly and Company P.O. Box 6288
Indianapolis, Indiana 46206-6288
US

GUO, Lili
c/o Eli Lilly and Company P.O. Box 6288
Indianapolis, Indiana 46206-6288
US

QU, Hongchang
c/o Eli Lilly and Company P.O. Box 6288
Indianapolis, Indiana 46206-6288
US

(74) "INTELBIRO" d.o.o.
M.H. Uskufije 3, 71000 Sarajevo
BA

(54) **INKRETINSKI ANALOZI I NJIHOVA
UPOTREBA**

(57)

1. Inkretinski analog koji ima formulu
odabranu iz slijeda SEQ ID NO:6, SEQ ID
NO:7, SEQ ID NO:8, SEQ ID NO:9, SEQ ID
NO: 10, SEQ ID NO:11, SEQ ID NO:12, SEQ ID
NO:13, SEQ ID NO:14, SEQ ID NO:15, SEQ ID
NO:16, SEQ ID NO:17, SEQ ID NO:18, SEQ ID
NO:19, SEQ ID NO:20, SEQ ID NO:21, SEQ ID
NO:22, SEQ ID NO:23, SEQ ID NO:24 i SEQ ID
NO:25 ili njihove farmaceutski prihvatljive soli.

Broj ostalih patentnih zahtjeva: 7

(11) **BA/EP3390444**

(21) **E04938** (22) 2026-02-11

(26) HR

(31) 201562268432 P (32) 2015-12-16 (33) US
 201662333063 P 2016-05-06 US
 2016/052006 2016-09-15 US

(96) 16822583.7 2016-12-14

(97) 2018-10-24

(51) **C07K 16/24**

(73) Amgen Inc.
 One Amgen Center Drive Thousand Oaks,
 California 91320-1799
 US

(72) HSU, Hailing
 7264 Littler Court Moorpark California
 93021
 US
 KANNAN, Gunasekaran
 151 Crestview Circle Daly City California
 94015
 US
 WALKER, Kenneth W.
 175 Mesa Avenue Newbury Park California
 91320
 US
 HORTTER, Michelle
 455 Mariposa Drive Camarillo California
 93012
 US
 BELOUSKI, Edward J.
 761 Camino Las Conchas Thousand Oaks
 California 91360
 US

(74) "INTELBIRO" d.o.o.
 M.H. Uskufije 3, 71000 Sarajevo
 BA

(54) **PROTEINI KOJI VEŽU ANTI-TL1A
 ANTIGEN I NJIHOVA UPOTREBA**

(57)

1. Protein koji veže antigen specifičan za TL1A, naznačen time što protein koji veže antigen sadrži kombinaciju sekvenci za LCDR1, LCDR2, LCDR3, HCDR1, HCDR2, i HCDR3 odabranih iz sljedeće Tablice A, pri čemu je kombinacija sekvenci za LCDR1, LCDR2, LCDR3, HCDR1, HCDR2 i HCDR3 odabrana iz redaka prikazanih u Tablici A:

LCDR1 (SEQ ID NO)	LCDR 2 (SEQ ID NO)	LCDR3 (SEQ ID NO)	HCDR 1 (SEQ ID NO)	HCDR2 (SEQ ID NO)	HCDR3 (SEQ ID NO)
-------------------------	--------------------------	-------------------------	-----------------------------	-------------------------	-------------------------

RTSQD DLG (9)	DASS LQS (100)	LQHNS T (102)	SYGM H (164)	VISYDG KLYTD G (166)	PTVTLY YGMDV (168)
------------------	----------------------	------------------	--------------------	----------------------------	--------------------------

RASQS YLN (11)	ATSSL QS (106)	QQSYS T (108)	SYFW S (170)	YIYYS NYNPSI (172)	EIGSY DY (174)
-------------------	----------------------	------------------	-----------------	--------------------------	-------------------

RASQS YLN (11)	AASS LQS (112)	QQSYS T (108)	SYFW S (170)	YIYYS KYNPSI (178)	ETGSY DY (180)
-------------------	----------------------	------------------	-----------------	--------------------------	-------------------

KSSQS SSNNK V (116)	WAST RES (118)	QQYYK T (120)	TNSV AWN (182)	RTYYR WYNDY SVKS (EDGDS YGMDV (186)
---------------------------	----------------------	------------------	----------------------	--------------------------	-------------------------

RSSQS SSNNK V (128)	WAST RES (118)	QQYYK T (120)	TNSV AWN (182)	RTYYR WYNDY SLKS (EDGDS YGMDV (186)
---------------------------	----------------------	------------------	----------------------	--------------------------	-------------------------

RSSQS SSNNK V (128)	WAST RES (118)	QQYYK T (120)	TNSV AWN (182)	RTYYR WYNDY SVKG (EDGDS YGMDV (186)
---------------------------	----------------------	------------------	----------------------	--------------------------	-------------------------

RASQS SYLA (1)	GASS RAT (124)	QQYG SSPT (126)	GYW WN (188)	EINHAG NYNPSI (190)	GYCRS YFDY (1
-------------------	----------------------	-----------------------	--------------------	---------------------------	------------------

RASQS SYLA (1)	GASS RAT (124)	QQYG SSPT (126)	GYW WN (188)	EINHAG YNPSLI (483)	GYCRS YFDY (1
-------------------	----------------------	-----------------------	--------------------	---------------------------	------------------

RASQG DLA (46)	AASS LQS (112)	LQHNS T (102)	SYGM H (164)	VMSYD NKLYAE KG (485)	DETETL YYGIDV (489)
-------------------	----------------------	------------------	--------------------	-----------------------------	---------------------------

RSSQS SNGYN (683)	LGSS RAS (685)	MQPLQ T (687) TYYM S (777)	SISSSS YYADS' (779)	DRIAAP YYYYGI V (781)	RASQS YLN (71) TASSL QS (721)	QQSYS S (717) SNSA TWN (815)	RTYYR: YNDYA KS (817)	EVVAGF WFDP (8	
KSSQN SNNKN (689)	WAST RES (118)	QQYYS T (693) TYGM H (783)	VIWYD: KDYAD G (785)	EERDS' YGMDV (787)	SESNS TNAVN (723) SNNK RPS (725)	ATWDD NGPL (7 GFYM H (819)	WINPD: TNYAQ G (821)	EGIAV ALTY (823)	
KSSQS SSNNK A (235)	WAST RES (118)	QQYYS T (693) SYGM H (164)	VIWYD: KDYAD G (785)	EERDS' YGMDV (787)	RASQS YLN (2 VASSL QS (731)	QQSYS QECSS (7 GY WS (265)	EINHSG NYNPSI (827)	DSGWHI FDI (829)	
TGSSS AGYDV (697)	GNNN RPS (699)	QSYDS: GWV (7 SYVM S (792)	VISGSG TYYAD: G (794)	GGTNY' YSGMD' (796)	RASQG DLG (2 AASG LQG (737)	LQHNS WT (731) SYGM H (164)	VIWFD: EYYAD: G (832)	ERWFGI DY (834)	
TGSSS AGYDV (146)	GNSH RPS (705)	QSYDS: GYV (70 NYAM S (798)	VISGRG TYYAD: G (800)	DGYSS: YFDY (8	RASQS YLN (74 AASS LQS (112)	QQSYS SIT SYAM S (836)	GISGGI TYYAD: G (838)	EMAG AFDI (840)	
TGSGS AGYDV (709)	GNSH RPS (705)	QSYDS: GYV (70 NYAM N (804)	VISGRG TYYAD: G (800)	DGYSS: FFDY (8	RASQN YLN (74 TASSL QS (749)	QQSYS ESS (75 GY WS (265)	EINPVG NYKPSI (843)	DNGWH FDI (845)	
RASQS YLN (71 LQS (112)	AASS LQS (112)	QQSYS S (717) WN (809)	SSSAT WN (809)	RTYQR WNNDY SVKS (8	EVVAGF WFDP (8	KVSN WDS (755)	MQGTH (757) AYYM H (847)	WINPN: TNYAQ G (849)	GGSWE DY (851)

RASQS YLN (2) AASR LQS (761) QQSDS' T (763) AYYM H (847) WINPNI TNYAQI G (849) GGSWE DY (851)

RASQS YLN (2) AASS LQS (112) QQSFS' (767) SYAM S (836) GISGRC RYYADI G (853) EVAGAF (855)

RASQS YLN (2) GASR LQS (769) QQSDT T (771) GYY MH (857) WIIPNS TNYAQI G (859) GGSWEI DY (861)

RASQS YLN (7) AASS LQS (112) QQSFS' (775) SYAM S (836) GISGRC TYADI G (864) EVAGAF (855)

Broj ostalih patentnih zahtjeva: 16

(11) **BA/EP3750535**

(21) **E04939** (22) 2026-02-16

(26) HR

(31) 201862735670 P (32) 2018-09-24 (33) US
201862735680 P 2018-09-24 US
201862758387 P 2018-11-09 US
201962813888 P 2019-03-05 US
201962818514 P 2019-03-14 US

(96) 20189100.9 2019-04-22

(97) 2020-12-16

(51) **A61K 31/232** , **A61K 31/366** ,
A61K 31/40 , **A61K 31/505** , **A61K**
45/06 , **A61P 9/10** , **A61K 31/202**
, A61P 9/00

(73) Amarin Pharmaceuticals Ireland Limited
88 Harcourt Street Dublin 2, D02 DK18
IE

(72) SONI, Paresh
148 Long Wharf Drive Mystic, CT
Connecticut 06355
US

(74) "INTELBIRO" d.o.o.
M.H. Uskufije 3, 71000 Sarajevo
BA

(54) **POSTUPCI SMANJIVANJA OPASNOSTI
OD KARDIOVASKULARNIH POJAVA KOD
SUBJEKTA**

(57)

1. Farmaceutski pripravak koji sadrži ikozapent etil (etil-ikozapentaenoat), namijenjen upotrebi u postupku smanjivanja opasnosti od ukupnih kardiovaskularnih pojava kardiovaskularne smrti, infarkta miokarda, inzulta, revaskularizacije koronarnih arterija, i/ili nestabilna angina kod subjekta na terapiji statinima, te koji ima temeljnu razinu triglicerida od 135 mg/dl do 500 mg/dl, gdje se postupak sastoji u primjeni na subjektu 4 g ikozapent etila dnevno, **naznačen time** što subjekt ima:

- i) ustanovljenu kardiovaskularnu bolest;
ili
- ii) dijabetes i najmanje jedan dodatni čimbenik rizika za kardiovaskularnu bolest bez ustanovljene kardiovaskularne bolesti, gdje se najmanje jedan dodatni

čimbenik rizika bira iz skupine koju čine: (a) muška osoba od najmanje 55 godina starosti ili ženska osoba od najmanje 65 godina starosti, (b) puši cigarete ili je prestao pušiti cigarete unutar tri mjeseca prije primjene pripravka, (c) sistolički krvni tlak od najmanje 140 mmHg ili dijastolički krvni tlak od najmanje 90 mmHg, (d) na antihipertenzivnim lijekovima, (e) muška osoba s razinom HDL-kolesterola od 40 mg/dl ili manje ili ženska osoba s razinom HDL-kolesterola od 40 mg/dl ili manje, (f) ima razinu hsCRP višu od 3 mg/l, (g) klirens kreatina između 30 ml/min i 60 ml/min, (h) ima neproliferativnu retinopatiju, (i) pre-proliferativnu retinopatiju, (j) proliferativnu retinopatiju, (k) makulopatiju, (l) uznapredovalu dijabetičnu bolest oka ili fotokoagulaciju u anamnezi, (m) mikro- ili makroalbuminuriju, te (n) asimptomatski gležanjski indeks manji od 0,9.

Broj ostalih patentnih zahtjeva: 3

(11) **BA/EP4244221**

(21) **E04941** (22) 2026-02-18

(26) SR

(31) 202111079620 (32) 2021-09-15 (33) CN
202211093895 2022-09-08 CN

(96) 22782445.5 2022-09-15

(97) 2023-09-20

(51) **C07D 403/12** , **C07D 405/14** ,
A61P 3/10 , **A61K 31/4155**

(73) Hua Medicine (Shanghai) Ltd.
275 Ai Di Sheng Road Pilot Free Trade
Zone Shanghai 201203
CN

(72) TANG, Fuxing
Shanghai 201203
CN
SHE, Jin
Shanghai 201203
CN
CHEN, Li
Shanghai 201203
CN
LV, Guanghua
Shanghai 201203
CN
JIN, Xiangle
Shanghai 201203
CN

(74) "ŽIVKO MIJATOVIĆ & PARTNERS" d.o.o.
Sarajevo
M.H. Uskufije 3, 71000 Sarajevo
BA

(54) **PROLEK DERIVATA PIROLIDONA KAO
AKTIVATOR GLUKOKINAZE**

(57)

1. Jedinjenje formule (II-1), (II-2), (II-3) ili (II-4), ili njegov izotopski obeležen proizvod, enantiomer, dijastereomer ili njegova farmaceutski prihvatljiva so:

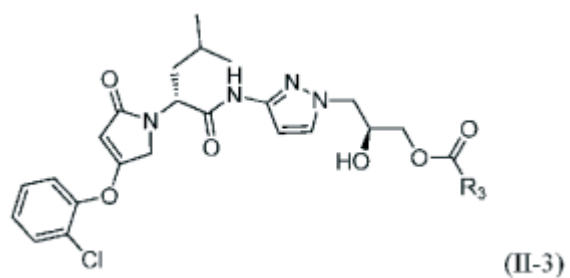
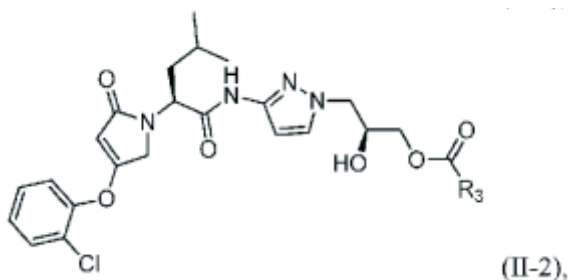
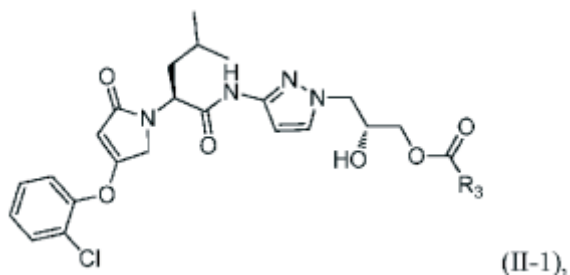

iii

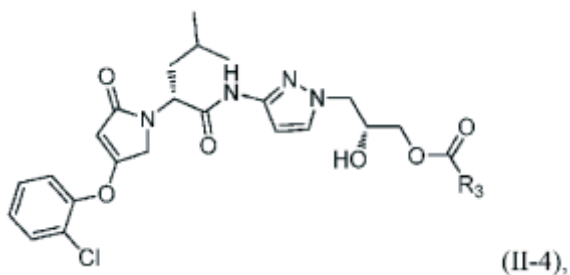

pri čemu:

R_3 je izabran od C_{3-7} cikloalkila, 3- do 7-članog heterociklila, C_{6-10} arila, ili 5- do 10-članog heteroarila, koji je opciono supstituisan sa 1, 2, 3, 4 ili 5 R grupa;

R je nezavisno izabran od H, -L-halogen, -L-CN, -L-NO₂, -L-OR_a, -L-SR_a, -L-NR_bR_c, -L-C(O)OR_a, -L-C(O)NR_bR_c, -L-S(O)_mOR_a, -L-S(O)_mNR_bR_c, C_{1-6} alkila, C_{1-6} haloalkila, C_{2-6} alkenila, ili C_{2-6} alkinila;

pri čemu, m je 1 ili 2;

R_a je nezavisno izabran od H, C_{1-6} alkila, C_{2-6} alkenila, C_{2-6} alkinila, C_{1-6} haloalkila, C_{3-7} cikloalkila, 3- do 7-članog heterociklila, C_{6-10} arila, ili 5- do 10-članog heteroarila;

R_b i R_c su nezavisno izabrani od H, C_{1-6} alkila, C_{2-6} alkenila, C_{2-6} alkinila, C_{1-6} haloalkila, C_{3-7} cikloalkila, 3- do 7-članog heterociklila, C_{6-10} arila, ili 5- do 10-članog heteroarila; alternativno, R_b i R_c zajedno sa atomom azota formiraju 3- do 7-člani heterociklil; i

L je izabran od hemijske veze, - C_{1-6} alkenil-, - C_{2-6} alkenil-, ili - C_{2-6} alkinil-.

Broj ostalih patentnih zahtjeva: 14

(11) BA/EP4488465(21) **E04942** (22) 2026-02-23(31) 505442023 (32) 2023-07-07 (33) AT
(96) 24185653.3 2024-07-01

(97) 2025-01-08

(51) **E04B 2/74** , **E04B 2/82**(73) rhtb: smart living systems gmbh
Energierstraße 2 2540 Bad Vöslau
AT(72) Haubenwaller, Rainer
8225 Pöllau
AT(74) DRAGAN MIĆUNOVIĆ
Branilaca Sarajeva 10, 71000 Sarajevo
BA(54) **PANEL ZA SUVU UNUTRAŠNJU
OPREMU**

(57)

1. Panel (1) za izgradnju nenosećih zidova za suhu unutrašnju završnu obradu koji koristi jezgro (2) panela pogodno za suhu gradnju, pri čemu je jezgro (2) panela ravno spojeno sa obe strane sa najmanje jednom pokrivnom pločom (3, 4) otpornom na vlagu i ima na najmanje jednoj strani, koja se pruža između pokrivnih ploča (3, 4) i projektovana je da formira donju stranu (5) kada se instalira, žleb (6) projektovan za smeštaj spojnog rebra (7) podnog profila (8), pri čemu je barem u donjem delu panela (1) umesto jezgra (2) panela pričvršćena ispuna (2') otporno na vlagu, naznačen time, što je unutrašnja zaptivka (9, 9a) postavljena između jezgra (2) panela i najmanje delova ispune (2') otpornog na vlagu.

Broj ostalih patentnih zahtjeva: 13

(11) BA/EP3548515(21) **E04943** (22) 2026-02-23

(26) SR

(31) 201662428672 P (32) 2016-12-01 (33) US
201762457267 P 2017-02-10 US
201762569773 P 2017-10-09 US
(96) 17817993.3 2017-12-01

(97) 2019-10-09

(51) **C07K 16/28** , **A61P 35/00** , **A61K 51/00**(73) Regeneron Pharmaceuticals, Inc.
777 Old Saw Mill River Road Tarrytown, NY
10591-6707
US(72) KELLY, Marcus
c/o Regeneron Pharmaceuticals Inc. 777
Old Saw Mill River Road Tarrytown, New
York 10591
US

MA, Dangshe

c/o Regeneron Pharmaceuticals Inc. 777
Old Saw Mill River Road Tarrytown, New
York 10591
US

OLSON, William

c/o Regeneron Pharmaceuticals Inc. 777
Old Saw Mill River Road Tarrytown, New
York 10591
US

THURSTON, Gavin

c/o Regeneron Pharmaceuticals Inc. 777
Old Saw Mill River Road Tarrytown, New
York 10591
US(74) "LINEA SERVICES" d.o.o.
Maršala Tita 29/IV, 71000 Sarajevo
BA(54) **RADIO-OBELEŽENA ANTI-PD-L1
ANTITELA ZA IMUNO-PET SNIMANJE**

(57)

1. Radioaktivno obeleženi konjugat antitela koji sadrži izolovano humano antitelo ili njegov fragment koji vezuje antigen, koji vezuje monomerni ligand humane programirane smrti 1 (PD-L1), helatni deo i emiter pozitrona, gde:

(i) izolovano humano antitelo ili njegov fragment koji vezuje antigen sadrži tri

regiona koji određuju komplementarnost teškog lanca, HCDR1, HCDR2 i HCDR3, i tri regiona koji određuju komplementarnost lakog lanca, LCDR1, LCDR2 i LCDR3, gde HCDR1 sadrži aminokiselinsku sekvencu SEQ ID NO: 84; HCDR2 sadrži aminokiselinsku sekvencu SEQ ID NO: 86; HCDR3 sadrži aminokiselinsku sekvencu SEQ ID NO: 88; LCDR1 sadrži aminokiselinsku sekvencu SEQ ID NO: 92; LCDR2 sadrži aminokiselinsku sekvencu SEQ ID NO: 94; i LCDR3 sadrži aminokiselinsku sekvencu SEQ ID NO: 96;
(ii) helatni deo sadrži desferioksamin; i
(iii) emiter pozitrona je ⁸⁹Zr.

Broj ostalih patentnih zahtjeva: 14

(11) **BA/EP4529452**

(21) **E04944** (22) 2026-02-24

(26) SR

(31) 202200010646 (32) 2022-05-23 (33) IT
(96) 23733437.0 2023-05-23

(97) 2025-04-02

(51) **A61Q 5/12** , **A61K 8/14** , **A61K 8/63** , **A61Q 5/06** , **A61Q 19/00** , **A61K 8/73** , **A61K 8/97**

(73) Giuliani S.p.A.
Via Palagi, 2 20129 Milano
IT

(72) GIULIANI, Giammaria
6926 Montagnola
CH
RINALDI, Fabio
20122 MILANO
IT

PINTO, Daniela
20151 Milano
IT

MASCOLO, Antonio
20126 Milano
IT

MARZANI, Barbara
27020 Carbonara Al Ticino
IT

(74) "ŽIVKO MIJATOVIĆ & PARTNERS" d.o.o.
Sarajevo
M.H. Uskufije 3, 71000 Sarajevo
BA

(54) **DOZNI OBLICI ZA TOPIKALNU PRIMENU PENTACIKLIČNIH TRITERPENA**

(57)

1. Kompozicija za topikalnu isporuku i/ili oslobađanje pentacikličnog triterpena ili smeše biološki aktivnih komponenti ili biljnog ekstrakta koji sadrže pentaciklični triterpen, **naznačena time što** sadrži
poli-n-gliceril-sorbitil enoksolon koji ima sledeću strukturnu formulu

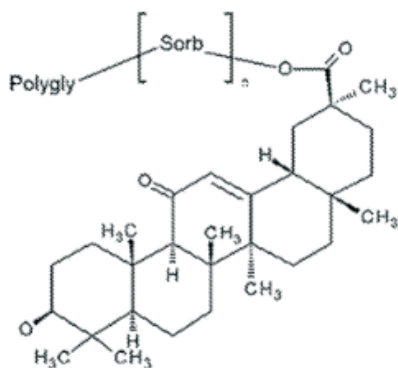

gde je „n“ ceo broj od 1 do 3,
 „Sorb“ označava ostatak sorbitola, i
 „Polygly“ označava ostatak glicerola ili
 poliglicerola sa stepenom polimerizacije
 od 1,5 do 10,
 i najmanje jedan visoko razgranati ciklični
 dekstrin.

Broj ostalih patentnih zahtjeva: 9

(11) **BA/EP4327866**

(21) **E04945** (22) 2026-02-24

(26) HR

(31) 201862650314 P (32) 2018-03-30 (33) US
 (96) 23215626.5 2019-03-28

(97) 2024-02-28

(51) **A61K 39/395** , **A61P 1/04** , **C07K 16/24**

(73) Eli Lilly and Company
 Lilly Corporate Center Indianapolis, IN
 46285
 US

(72) CANAVAN, James Benedict
 Indianapolis, 46206-6288
 US
 FRIEDRICH, Stuart William
 Indianapolis, 46206-6288
 US

KRUEGER, Kathryn Ann
 Indianapolis, 46206-6288
 US

MILCH, Catherine
 Indianapolis, 46206-6288
 US

TUTTLE, Jay Lawrence
 Indianapolis, 46206-6288
 US

(74) “INTELBIRO” d.o.o.
 M.H. Uskufije 3, 71000 Sarajevo
 BA

(54) **MIRIKIZUMAB U LIJEČENJU
 ULCEROZNOG KOLITISA**

(57)

1. Mirikizumab za upotrebu u liječenju umjerenog do teškog ulceroznog kolitisa (UK) koje sadrži primjenu učinkovite količine mirikizumaba u pacijenta u kojeg je primjena istog potrebna, pri čemu liječenje sadrži:
 a) primjenu triju indukcijskih doza mirikizumaba u pacijenta u intervalima od 4 tjedna kako bi se postigao terapijski učinak koji sadrži kliničku remisiju, klinički odgovor, endoskopsku remisiju, endoskopsko zacjeljivanje, simptomatski odgovor i/ili simptomatsku remisiju, pri čemu svaka indukcijska doza sadrži 300 mg mirikizumaba i pri čemu se svaka indukcijska doza primjenjuje intravenskom infuzijom,

pri čemu ako u pacijenta nije postignut terapijski učinak 4 – 12 tjedana nakon primjene posljednje indukcijske doze, jedna, dvije ili tri produljene indukcijske doze mirikizumaba primjenjuju se intravenskom infuzijom u pacijenta kako bi se izazvao terapijski učinak, pri čemu jedna, dvije ili tri produljene indukcijske doze sadrže 300 mg mirikizumaba; i

b) primjena višestrukih doza mirikizumaba za održavanje u pacijenta supkutanom injekcijom, pri čemu se prva doza za održavanje primjenjuje od 2 do 8 tjedana nakon primjene posljednje indukcijske doze ili posljednje produljene indukcijske doze, pri čemu doza za održavanje sadrži 200 mg mirikizumaba.

Broj ostalih patentnih zahtjeva: 21

(11) **BA/EP4438852**

(21) **E04946** (22) 2026-02-24

(26) BS

(96) 23164639.9 2023-03-28

(97) 2024-10-02

(51) **E21D 21/00**

(73) Sandvik Mining and Construction Australia (Production/Supply) Pty Ltd
Level 5 135 Coronation Drive Milton QLD
4064
AU

(72) WEAVER, Steven
Heatherbrae, 2324
AU
RATAJ, Mietek
Charlestown, 2290
AU

(74) "MSA IP"
Hamdije Kapidžića 12, 71000 Sarajevo
BA

(54) **STENSKO SIDRO**

(57)

1. Stensko sidro (10) koje obuhvata:
izduženu, uopšteno kružnu cijev (12),
pri čemu cijev (12) ima prednji kraj (14) i

zadnji kraj (16),
ekspanzioni mehanizam (18) smješten unutar cijevi (12) u oblasti prednjeg kraja (14), izduženi zatezni element (28) postavljen uzdužno unutar cijevi (12) i povezan na ili prema prvom kraju (26) zateznog elementa (28) sa ekspanzionim mehanizmom (18) i povezan na ili prema drugom (38) i suprotnom kraju zateznog elementa (28) sa ankemim sklopom (30) postavljenim na zadnjem kraju (16) cijevi (12),
pri čemu se zatezni element (28) aktivira da pokrene ekspanzioni mehanizam (18) i ostaje povezan između ekspanzionog mehanizma (18) i ankemog sklopa (30) dok se ekspanzioni mehanizam (18) aktivira,

naznačeno time što:

ankerni sklop (30) uključuje spojnicu (44, 54, 66) koja, pod zateznim opterećenjem zateznog elementa (28), ima

prvi režim rada koji omogućava pomjeranje ankernog sklopa (30) aksijalno od zadnjeg kraja (16) cijevi (12) i omogućava dalje širenje ekspanzionog mehanizma (18), i drugi režim rada koji povezuje ankerni sklop (30) sa cijevi (12) i sprečava dalje aksijalno pomjeranje ankernog sklopa (30) od zadnjeg kraja (16) cijevi (12) i pri čemu cijev (12) ima oslonac (40) na zadnjem kraju (16) i spojnicu (44, 54, 66) u drugom režimu rada naliježe ili saraduje sa cijevnim osloncem (40) i pri čemu spojnicu (44,54,66) uključuje oslonac (46,60,72) za nalijeganje na cijevni oslonac (40) u drugom režimu rada, pri čemu je oslonac (46, 60, 72) spojnice izveden kao prirubnica, prsten ili jedan ili više odvojenih i zasebnih segmenata oslonca.

Broj ostalih patentnih zahtjeva: 12

(11) **BA/EP4646519**

(21) **E04947** (22) 2026-02-24

(26) SR

(31) 24164823 (32) 2024-03-20 (33) EP
(96) 24801305.4 2024-11-08

(97) 2025-11-12

(51) **E05B 27/00** , **E05B 35/00** , **E05B 19/00** , **E05B 27/02**

(73) ASSA ABLOY (Schweiz) AG
Untere Schwandenstrasse 22 8805
Richterswil
CH

(72) SPRENGER, Detlef
8854 Siebnen
CH
SUTTER, Claude
5200 Brugg
CH
FREY, Fadri
8805 Richterswil
CH
SUBRT, Jan
518 01 Dobruska
CZ

(74) "PETOŠEVIĆ" d.o.o. Sarajevo
Blažujski drum 2C 71210 Ilidža
BA

(54) **KLJUČ I OBRtnI CILINDAR BRAVE SA KLJUČEM**

(57)

1. Ključ (1) za obrtni cilindar (2) brave koji obuhvata dršku (3) ključa i vrat (4) ključa povezan sa drškom (3) ključa, koji se pruža duž uzdužne ose (L), pri čemu vrat (4) ključa na svojoj spoljašnjoj strani (5) obuhvata kontrolna udubljenja (6), posebno kontrolne otvore, za poravnavanje zadržaća na obrtnom cilindru (2) brave i najmanje jedan kontrolni element (7) pokretno postavljen u vratu (4) ključa, pri čemu kontrolni element (7) obuhvata kontrolnu površinu (9) koja saraduje sa zadržaćem (8) okretnog cilindra (2) brave, pri čemu se kontrolni element (7) može pomerati iz početnog položaja u položaj poravnanja kada saraduje sa zadržaćem (8), pri čemu vrat (4) ključa obuhvata džep (10) za kontrolni element (7), koji se pruža sa spoljašnje strane (5) u vratu

(4) ključa i koji je bočno okružen bočnim zidom (11) koji se pruža oko centralne ose (M), i da se kontrolna površina (9) kontrolnog elementa (7) nalazi u gorepomenutom džepu (10), **naznačen time,**

što kontrolni element (7) obuhvata zasun (17) postavljen u otvoru (16) u vratu (4) ključa i opružni element (18), posebno kompresionu oprugu, pri čemu opružni element (18) deluje silom na zasun (17) koja gura kontrolni element (7) ka spolja gledano od vrata (4) ključa, pri čemu zasun (17) obuhvata datu kontrolnu površinu (9); ili

što su postavljena dva kontrolna elementa (7) i dva povezana džepa (10), pri čemu svaki od kontrolnih elemenata (7) obuhvata zasun (17) raspoređen u provrtu (16) u vratu (4) ključa, i pri čemu je opružni element (18), posebno kompresiona opruga, raspoređen u provrtu (16), pri čemu na zasune (17) deluje isti opružni element (18), pri čemu kontrolna površina prvog zasuna (17) leži u prvom od gorepomenutih džepova (10) i pri čemu kontrolna površina drugog zasuna (17) leži u drugom od gorepomenutih džepova (10).

Broj ostalih patentnih zahtjeva: 18

(11) BA/EP4262823(21) **E04948** (22) 2026-02-24

(26) SR

(31) 202000031409 (32) 2020-12-18 (33) IT
202000031421 2020-12-18 IT
(96) 21843775.4 2021-12-20

(97) 2023-10-25

(51) **A61K 31/734** , **A61K 31/695** ,
A61K 31/715 , **A61K 47/36** , **A61P**
1/04(73) Drugs Minerals and Generics Italia S.R.L.
In Forma Abbreviata D.M.G. Italia S.R.L.
Via Laurentina Km. 26700 00071 Pomezia
(RM)
IT(72) MERCURI, Luigi
00071 Pomezia (RM)
IT
TIBERI, Licia
00071 Pomezia (RM)
IT(74) "ŽIVKO MIJATOVIĆ & PARTNERS" d.o.o.
Sarajevo
M.H. Uskufije 3, 71000 Sarajevo
BA(54) **VIŠEKOMPONENTNA KOMPOZICIJA
KOJA SADRŽI GELAN GUMU I NJENA
UPOTREBA ZA LEČENJE ŽELUDAČNOG
REFLUKSA**

(57)

1. Oralna kompozicija koja sadrži:

(i) smešu M koja sadrži ili, alternativno, sastoji se od:

- (a) alginske kiseline ili njene prihvatljive farmaceutske ili prehrambene soli; i
- (b) simetikona i/ili dimetikona;
- (c) gelan gume;

i, opciono, navedena kompozicija sadrži

(ii) najmanje jedan aditiv i/ili ekscipijens farmaceutskog ili prehrambenog kvaliteta.

Broj ostalih patentnih zahtjeva: 14

(11) BA/EP4225739(21) **E04949** (22) 2026-02-26(31) 202063089068 P (32) 2020-10-08 (33) US
(96) 21802077.4 2021-10-06

(97) 2023-08-16

(51) **C07D 235/26** , **C07D 409/12** ,
C07D 409/14 , **C07D 471/04** ,
A61P 3/10 , **A61K 31/4184**(73) Merck Sharp & Dohme LLC
126 East Lincoln Avenue Rahway, New
Jersey 07065
US(72) LIM, Yeon-Hee
San Francisco, California 94080
US
ASHLEY, Eric R.
San Francisco, California 94080
US
BAO, Jianming
Princeton, New Jersey 08540
US
CHENG, Chen
San Francisco, California 94080
US
ROANE, James P.
San Francisco, California 94080
US
SOUTHGATE, Emma Helen
San Francisco, California 94080
US(74) "STAM" d.o.o.
Sarači 77, 71000 Sarajevo
BA(54) **PRIPRAVA DERIVATA
BENZIMIDAZOLONA KAO NOVIH
INHIBITORA DIACILGLICERID
O-ACILTRANSFERAZE**

(57)

1. Spoj formule I:

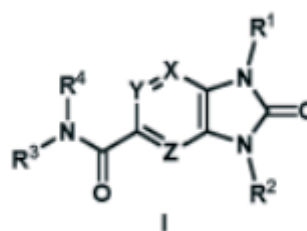

ili njegova farmaceutska prihvatljiva sol, pri čemu:

X, Y i Z su neovisno odabrani iz N ili C(R₅);

R₁ je

- (1) fenil, nesupstituiran ili supstituiran s 1, 2 ili 3 skupine R₆, ili
- (2) 5- ili 6-člani heteroaril koji sadrži 1, 2, 3 ili 4 heteroatoma neovisno odabrana iz N, O i S, pri čemu je heteroaril nesupstituiran ili supstituiran s 1, 2 ili 3 skupine R₆, ili
- (3) 8- do 10-člani fuzionirani heteroaril koji sadrži 1, 2 ili 3 heteroatoma neovisno odabrana iz N, O i S, pri čemu je heteroaril nesupstituiran ili supstituiran s 1, 2 ili 3 skupine R₆;

R₂ je

- (1) fenil, nesupstituiran ili supstituiran s 1, 2 ili 3 skupine R₇,
- (2) 5- ili 6-člani heteroaril koji sadrži 1, 2 ili 3 heteroatoma neovisno odabrana među N, O i S, pri čemu je heteroaril nesupstituiran ili supstituiran s 1, 2 ili 3 skupine R₇,
- (3) C₁₋₆ alkil, nesupstituiran ili opcionalno monosupstituiran ili disupstituiran halogenom, OH, CF₃ ili CN,
- (4) (C₃₋₆)cikloalkil, nesupstituiran ili opcionalno monosupstituiran ili disupstituiran s C₁₋₃ alkilom, halogenom, OH, CF₃ ili -CN,
- (5) -(C₃₋₆)alkil-C(O)NH₂,
- (6) 4- do 6-člani heterociklički ostatak koji sadrži 1 ili 2 heteroatoma neovisno odabrana iz N, O i S, pri čemu je heterociklički ostatak nesupstituiran ili supstituiran s 1, 2 ili 3 skupine R₇,
- (7) -CH₂-aril, nesupstituiran ili supstituiran s 1, 2 ili 3 skupine R₇,
- (8) -SO₂(C₁₋₆)alkil, nesupstituiran ili supstituiran s 1, 2 ili 3 skupine R₇, ili
- (9) -SO₂-aril, nesupstituiran ili supstituiran s 1, 2 ili 3 skupine R₇;

R₃ je

- (1) 4- do 7-člani heterociklički koji sadrži 1, 2 ili 3 heteroatoma neovisno odabrana iz N, O i S,
- (2) 5- ili 6-člani heteroaril koji sadrži 1, 2 ili 3 heteroatoma neovisno odabrana iz N, O i S,
- (3) -(C₁₋₆)alkil-heteroaril, pri čemu je heteroaril 5- ili 6-člani heteroaril koji sadrži 1, 2 ili 3 heteroatoma neovisno odabrana iz N, O i S,
- (4) -(C₁₋₆)alkil-aril,
- (5) -(C₁₋₆)alkil-heterociklički ostatak, pri čemu je heterociklički ostatak 3- do 6-člani prsten koji sadrži 1 ili 2 heteroatoma neovisno odabrana iz N, O i S,
- (6) -(C₁₋₆)alkil,
- (7) -(C₃₋₆)cikloalkil,
- (8) -(C₁₋₆)hidroksialkil,
- (9) -(C₁₋₆)alkil-S(O)₂-NR_{8a}R_{8b},
- (10) -(C₁₋₆)alkil-S(O)₂-(C₁₋₃)alkil,

pri čemu je svaki aril, fuzionirani aril, heteroaril, cikloalkil ili heterociklički ostatak nesupstituiran ili supstituiran s 1, 2 ili 3 skupine R₈, a svaki alkil je nesupstituiran ili supstituiran s 1, 2 ili 3 skupine R₁₀;
R₄ je

- (1) vodik,
- (2) (C₁₋₃) alkil,

ili R₃ i R₄ zajedno s dušikovim atomom na koji su vezani tvore monosupstituiran ili biciklički heterociklički prsten koji sadrži 1 ili 2 heteroatoma neovisno odabrana iz N, O i S, pri čemu je heterociklički prsten nesupstituiran ili supstituiran s 1, 2 ili 3 skupine R₁₁, kada je prisutan, svaki R₅ je odabran iz:

- (1) vodik,
- (2) (C₁₋₆) alkil,
- (3) (C₃₋₆) cikloalkil,
- (4) (C₁₋₆) haloalkil,
- (5) cijano,
- (6) halogen;

kada je prisutan, svaki R₆ je neovisno odabran iz :

- (1) cijano,
- (2) halogen,
- (3) -OC1-6alkil,
- (4) (C₃₋₆)cikloalkil, opcionalno supstituiran halogenom, C₁₋₃ alkilom, C₁₋₆ haloalkilom ili

OH,

(5) -C(=O)NH₂,

(6) -O(C₃₋₆)cikloalkil, pri čemu je cikloalkil opcionalno supstituiran halogenom, C₁₋₃ alkilom ili OH,

(7) hidroksi,

(8) N(R₁₁)₂,

(9) (C₁₋₆)haloalkil,

(10) -O(C₁₋₆)haloalkil,

(11) -SO₂(C₁₋₆)alkil,

(12) -SO₂NH(C₁₋₆)alkil,

(14) -SC₁₋₆alkil,

(15) N(R₁₁)C(O)R₁₁,

(16) -SC₁₋₆haloalkil, ili

(17) (C₁₋₆)alkil;

kada je prisutan, svaki R₇ je neovisno odabran iz:

(1) (C₁₋₃) alkil,

(2) halogen,

(3) (C₁₋₆) alkoksi,

(4) (C₁₋₆) haloalkil, ili

(5) hidroksi;

kada su prisutni, R_{8a} i R_{8b} su neovisno odabrani iz:

(1) vodik,

(2) (C₁₋₃)alkil, ili

(3) (C₃₋₇)cikloalkil;

kada je prisutan, svaki R₉ je neovisno odabran iz:

(1) (C₁₋₃)alkil,

(2) (C₁₋₃)haloalkil,

(3) okso,

(4) (C₃₋₆)cikloalkil,

(5) N(R₁₁)₂,

(6) hidroksi,

(7) (C₁₋₃) alkoksi,

(8) cijano, ili

(9) halogen;

kada je prisutan, R₁₀ je neovisno odabran iz:

(1) (C₁₋₃) alkoksi,

(2) hidroksi,

(3) halogen,

(4) (C₁₋₃)haloalkil, ili

(5) N(R₁₁)₂;

R₁₁, kada je prisutan, neovisno je :

(1) vodik, ili

(2) (C₁₋₃) alkil.

(11) **BA/EP3883579**

(21) **E04950** (22) 2026-02-27

(26) HR

(31) 201862769355 P (32) 2018-11-19 (33) US

201962821376 P 2019-03-20 US

201962865819 P 2019-06-24 US

(96) 19886683.2 2019-11-18

(97) 2021-09-29

(51) **A61K 31/555** , **A61K 31/506** ,
A61K 31/519 , **A61K 45/06** , **A61P**
35/00 , **A61K 39/395** , **C07K 16/28**

(73) Amgen Inc.

One Amgen Center Drive Thousand Oaks

CA 91320

US

(72) LIPFORD, James Russell

One Amgen Center Drive Legal Dept -

Patent Operations MS 28-5-A Thousand

Oaks, CA 91320-1799

US

CANON, Jude Robert

One Amgen Center Drive Legal Dept -

Patent Operations MS 28-5-A Thousand

Oaks, CA 91320-1799

US

SAIKI, Anne Y.

One Amgen Center Drive Legal Dept -

Patent Operations MS 28-5-A Thousand

Oaks, CA 91320-1799

US

REX, Karen Louise

One Amgen Center Drive Legal Dept -

Patent Operations MS 28-5-A Thousand

Oaks, CA 91320-1799

US

(74) "INTELBIRO" d.o.o.

M.H. Uskufije 3, 71000 Sarajevo

BA

(54) **KOMBINIRANA TERAPIJA KOJA
UKLJUČUJE INHIBITOR KRAS-
G12C I JEDAN ILI VIŠE DODATNIH
FARMACEUTSKI AKTIVNIH AGENASA
ZA LIJEČENJE RAKA**

Broj ostalih patentnih zahtjeva: 29

(57)

1. Spoj za upotrebu u liječenju raka kod pacijenta, pri čemu upotreba uključuje primjenu na pacijenta terapijski učinkovite količine (1M)-6-fluoro-7-(2-fluoro-6-hidroksifenil)-1-(4-metil-2-(2-propanil)-3-piridinil)-4-((2S)-2-metil-4-(2-propenoil)-1-piperazinil)pirido[2,3-d]pirimidin-2(1H)-ona koji ima sljedeću kemijsku strukturu

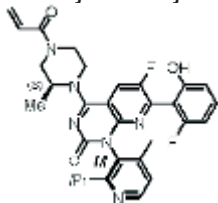

ili njegove farmaceutski prihvatljive soli, i terapijski učinkovite količine najmanje jednog dodatnog farmaceutski aktivnog sredstva, pri čemu je najmanje jedno dodatno farmaceutski aktivno sredstvo karboplatin, anti-PD-1 protutijelo, inhibitor MEK, inhibitor EGFR, inhibitor mTOR, inhibitor SHP2, inhibitor PI3K ili inhibitor AKT.

Broj ostalih patentnih zahtjeva: 34

(11) **BA/EP3750536**(21) **E04951** (22) 2026-03-03

(26) HR

(31) 201862735670 P (32) 2018-09-24 (33) US
 201862735680 P 2018-09-24 US
 201862758387 P 2018-11-09 US
 201962813888 P 2019-03-05 US
 201962818514 P 2019-03-14 US

(96) 20189112.4 2019-04-22

(97) 2020-12-16

(51) **A61K 31/232 (2006.01), A61K 31/366 (2006.01), A61K 31/40 (2006.01), A61K 31/505 (2006.01), A61K 45/06 (2006.01), A61P 9/10 (2006.01), A61K 31/202 (2006.01), A61P 9/00 (2006.01)**

(73) Amarin Pharmaceuticals Ireland Limited
 88 Harcourt Street Dublin 2, D02 DK18
 IE

(72) SONI, Paresh
 148 Long Wharf Drive Mystic, CT
 Connecticut 06355
 US

(74) "INTELBIRO" d.o.o.
 M.H. Uskufije 3, 71000 Sarajevo
 BA

(54) **POSTUPAK SMANJIVANJA OPASNOSTI OD KARDIOVASKULARNIH POJAVA KOD SUBJEKTA**

(57)

Farmaceutski pripravak koji sadrži ikozapent-etil (etil-ikozapentaenoat), namijenjen upotrebi u postupku smanjivanja opasnosti od druge ili daljnje kardiovaskularne pojave, koju se bira iz skupine koju čine kardiovaskularni smrtni slučaj, infarkt miokarda, inzult, revaskularizacija koronarnih krvnih žila, te nestabilna angina, kod subjekta na terapiji statinima i koji ima početnu razinu triglicerida od 135 mg/dl do 500 mg/dl, **naznačen time** što se postupak sastoji u primjeni na subjektu 4 g ikozapent-etila dnevno, gdje subjekt ima:

- i) dijabetes i najmanje jedan dodatni čimbenik opasnosti od kardiovaskularne bolesti bez ustanovljene kardiovaskularne bolesti, gdje se najmanje jedan dodatni čimbenik opasnosti bira iz skupine koju čine: (a)

muški spol s najmanje 55 godina starosti ili ženski spol s najmanje 65 godina starosti, (b) puši cigarete ili je prestao pušiti cigarete unutar tri mjeseca prije primjene pripravka, (c) sistolički krvni tlak od najmanje 140 mmHg ili dijastolički krvni tlak od najmanje 90 mmHg, (d) liječi se antihipertenzivima, (e) muški spol s razinom HDL-kolesterola od 40 mg/dl ili manje ili ženski spol s razinom HDL-kolesterola od 40 mg/dl ili manje, (f) ima razinu hsCRP višu od 3 mg/l, (g) klirens kreatina između 30 ml/min i 60 ml/min, (h) ima neproliferativnu retinopatiju, (i) predproliferativnu retinopatiju, (j) proliferativnu retinopatiju, (k) makulopatiju, (l) uznapredovalu dijabetičnu očnu bolest ili fotokoagulaciju u anamnezi, (m) mikro-ili makroalbuminuriju, te (n) asimptomatski pedobrahijalni indeks manji od 0,9; ili

ii) ustanovljenu kardiovaskularnu bolest.

Broj ostalih patentnih zahtjeva: 2

(11) **BA/EP3790610**

(21) **E04952** (22) 2026-03-03

(26) BS

(31) 201800005165 (32) 2018-05-08 (33) IT
(96) 19715580.7 2019-03-14

(97) 2021-03-17

(51) **A61M 5/38 (2006.01), A61M 5/165 (2006.01)**

(73) Industrie Borla S.p.A.

Via G. Di Vittorio 7bis 10024 Moncalieri
(Torino)
IT

(72) GUALA, Gianni

Strada Villa Zanetti, 28/18 10133 Torino
IT

(74) "LINEA SERVICES" d.o.o.

Maršala Tita 29/IV, 71000 Sarajevo
BA

(54) **FILTER ZA INFUZIONI MEDICINSKE LINIJE**

(57)

Filter (1) za infuzione medicinske linije koji se sastoji od spljoštenog tijela u obliku kutije(2) uključujući par poluljuski (5, 6) i opremljen sa ulaznim priključkom (9) za tečnost koja se filtrira i izlaznim priključkom (10) za filtriranu tečnost, pri čemu su navedeni priključci (9, 10) postavljeni na prvoj krajnjoj stijenci (3) i na drugoj krajnjoj stijenci (4) tijela u obliku kutije (2), jedan element u obliku ploče (13) smješten je unutar tijela u obliku kutije (2) na čijoj su barem jednoj od suprotnih strana rebra (14) koja definišu unutrašnje kanale (15) koji se protežu paralelno između navedenih priključaka (9, 10), na navedenim rebrima (14) smještena je barem jedna hidrofilna membrana za filtriranje (16) koja odvaja navedene unutrašnje kanale (15) od međuprostora (23) omeđenog odgovarajućom poluljuskom (5, 6), pri čemu je navedeni međuprostor (23) u komunikaciji sa ulaznim priključkom (9) i navedeni unutrašnji kanali (15) komuniciraju s izlaznim priključkom (10), te navedeni međuprostor (23) je dodatno povezan s vanjskim prostorom pomoću ventilacijskih otvora (11a, 11b) sa pripadajućim hidrofobnim membranama (24), naznačen time da navedeni prvi ventilacijski otvor (11a) predviđen na navedenoj prvoj krajnjoj stijenci (3) a navedeni drugi ventilacijski otvor (11b) predviđen

je na navedenoj drugoj krajnjoj stijenci (4) tijela u obliku kutije (2) i pri čemu - tokom upotrebe - kada tečnost teče u smjeru od ulaznog priključka (9) do izlaznog priključka (10), infuzijska tečnost u početku dodiruje barem jednu od navedenih hidrofobnih membrana, a potom dodiruje i teče kroz navedenu barem jednu hidrofilnu membranu (16), te time što su na krajevima suprotnih strana pločastog elementa (13) predviđeni poprečni razdjelnici (22) na kojima su raspoređene navedene hidrofobne membrane (24), pri čemu su navedeni poprečni razdjelnici (22) postavljeni u komunikaciju sa navedenim ventilacijskim otvorima (11a, 11b).

Broj ostalih patentnih zahtjeva: 4

(11) **BA/EP3762949**

(21) **E04953** (22) 2026-03-03

(26) HR

(31) 201862638436 P (32) 2018-03-05 (33) US

(96) 19763603.8 2019-03-05

(97) 2021-01-13

(51) **H01B 9/00 (2006.01), H01B 5/10 (2006.01), H01B 7/18 (2006.01), H01B 13/02 (2006.01)**

(73) CTC Global Corporation
2026 McGaw Avenue Irvine, CA 92614
US

(72) BOSZE, Eric J.
2026 McGaw Avenue Irvine, California
92614
US

WEBB, William
Laguna Niguel, California 92677
US

PILLING, Douglas A.
2026 McGaw Avenue Irvine, California
92614
US

WONG, Christopher
2026 McGaw Avenue Irvine, California
92614
US

(74) "INTELBIRO" d.o.o.
M.H. Uskufije 3, 71000 Sarajevo
BA

(54) **NADZEMNI ELEKTRIČNI KABELI I POSTUPAK ZA NJIHOVU PROIZVODNJU**

(57)

1. Nadzemni električni kabel, koji sadrži:
 - element za čvrstoću (210, 310, 410) koji sadrži vlaknima ojačani kompozitni element za čvrstoću (212, 312, 412);
 - prvi vodljivi sloj (220, 320, 420) koji okružuje element za čvrstoću;
 - drugi vodljivi sloj (222, 322, 422) koji okružuje prvi vodljivi sloj;
 - naznačen time što** element za čvrstoću (210, 310, 410) ima vlačnu čvrstoću, UTS, od najmanje 2000 MPa; prvi vodljivi sloj (220, 320, 420) sadrži niti od

žarene aluminijske legure; drugi vodljivi sloj (222, 322, 422) sadrži niti od kaljene aluminijske legure; pri čemu očvrsnuta aluminijska legura ima tvrdoću veću od tvrdoće žarene aluminijske legure, i pri čemu su i niti žarene aluminijske legure i očvrsnute aluminijske legure trapezoidne niti.

Broj ostalih patentnih zahtjeva: 7

(11) **BA/EP4337397**

(21) **E04954** (22) 2026-03-03

(26) SR

(31) 202100012044 (32) 2021-05-11 (33) IT
(96) 22728274.6 2022-05-10

(97) 2024-03-20

(51) **B21D 7/12 (2006.01), B21D 7/14 (2006.01), G01B 11/00 (2006.01), G01B 11/25 (2006.01), B21D 7/02 (2006.01)**

(73) Techmetal S.r.l.
Via Lago di Annone, 13 36015 Schio (VI)
IT

(72) BERLATO, Giuseppe
36014 Santorso (VI)
IT
BERLATO, Marco
36014 Santorso (VI)
IT

(74) "ŽIVKO MIJATOVIĆ & PARTNERS" d.o.o.
Sarajevo
M.H. Uskufije 3, 71000 Sarajevo
BA

(54) **AUTOMATIZOVANO POSTROJENJE ZA SAVIJANJE/KRIVLJENJE ELEMENATA SA U SUŠTINI UZDUŽNIM RAZVOJEM I POSTUPAK SAVIJANJA/KRIVLJENJA KOJI SPROVODI NAVEDENO POSTROJENJE**

(57)

1. Postrojenje (1, 100) za savijanje/krivljenje elemenata sa u suštini uzdužnim razvojem (ET), tipa koji obuhvata:

- najmanje jedan automatizovani uređaj (2) za savijanje cevi, konfigurisan da izvodi, posredstvom upravljanja pomoću elektronske upravljačke jedinice (3), savijanje uzdužnog elementa (ET), pri čemu je navedeni automatizovani uređaj (2) za savijanje cevi izveden sa prvim izlaznim prolazom (22) navedenog barem delimično savijenog uzdužnog elementa (ET);

- navedenu elektronsku upravljačku jedinicu (3), konfigurisanu da dopušta učitavanje CAD digitalnog fajla koji obuhvata podatke koji se odnose na digitalni model (MD1) navedenog savijenog uzdužnog elementa (ETP) koji treba dobiti, pri čemu je navedena elektronska upravljačka jedinica (3) dalje konfigurisana da obrađuje navedeni CAD digitalni fajl i da upravlja navedenim automatizovanim uređajem (2) za savijanje cevi, tako da se navedeni uzdužni element (ET) savija na osnovu navedenog digitalnog modela (MD1) navedenog savijenog uzdužnog elementa (ETP);

gde ono obuhvata, postavljene nishodno od navedenog automatizovanog uređaja (2) za savijanje cevi:

- aparat (7) za sečenje konfigurisan za sečenje i/ili bušenje navedenog uzdužnog elementa (ET);

- najmanje jednu robotsku ruku (4) koja je postavljena nishodno od navedenog automatizovanog uređaja (2) za savijanje cevi i konfigurisana da se pomera blizu navedenog prvog prolaza (22) navedenog automatizovanog uređaja (2) za savijanje cevi, pri čemu navedena robotska ruka (4) ima na svom pokretnom kraju (41) optički merni sistem (6) konfigurisan da, tokom navedene operacije savijanja, skenira najmanje jedan deo navedenog uzdužnog elementa (ET), barem delimično savijenog, kod navedenog prvog prolaza (22) i da generiše digitalni model (MD2) navedenog najmanje jednog skeniranog dela, pri čemu je elektronska upravljačka jedinica (3) konfigurisana da:

- izvodi, tokom navedene operacije savijanja pomoću navedenog automatizovanog uređaja (2) za savijanje cevi, pozicioniranje navedene robotske ruke (4) kod navedenog prvog prolaza (22), na osnovu navedenog

digitalnog modela (MD1) navedenog savijenog uzdužnog elementa (ETP) koji treba dobiti;

- dobija navedeni digitalni model (MD2) navedenog najmanje jednog skeniranog dela, generisan pomoću navedenog optičkog mernog sistema (6);

- upoređuje navedeni digitalni model (MD2) navedenog najmanje jednog skeniranog dela sa navedenim digitalnim modelom (MD1) navedenog savijenog uzdužnog elementa (ETP) koji treba dobiti, kako bi se proverila usaglašenost ili neusaglašenost između navedenih modela;

- u slučaju neusaglašenosti, modifikuje upravljačke parametre navedenog automatizovanog uređaja (2) za savijanje cevi tako da se koriguje navedena neusaglašenost i/ili generiše alarmni signal koji se odnosi na navedenu neusaglašenost;

- upravlja, tokom navedene operacije savijanja pomoću navedenog automatizovanog uređaja (2) za savijanje cevi, navedenim aparatom (7) za sečenje, na osnovu navedenog digitalnog modela (MD1) navedenog savijenog uzdužnog elementa (ETP) koji treba dobiti;

i gde je navedeni aparat (7) za sečenje povezan sa navedenim pokretnim krajem (41) navedene robotske ruke (4).

Broj ostalih patentnih zahtjeva: 10

(11) **BA/EP3762015**

(21) **E04955** (22) 2026-03-05

(26) HR

(31) 201862638624 P (32) 2018-03-05 (33) US

(96) 19764856.1 2019-03-04

(97) 2021-01-13

(51) **A61K 38/17 (2006.01), A61K 39/395 (2006.01), A61P 1/00 (2006.01), C07K 14/54 (2006.01), C07K 16/24 (2006.01)**

(73) Janssen Biotech, Inc.
800/850 Ridgeview Drive Horsham, PA
19044
US

(72) CHAN, Daphne
1400 McKean Road Spring House,
Pennsylvania 19477
US

ADEDOKUN, Omoniyi
1400 McKean Road Spring House,
Pennsylvania 19477
US

CHEN, Yang
1400 McKean Road Spring House,
Pennsylvania 19477
US

SZAPARY, Philippe
1400 McKean Road Spring House,
Pennsylvania 19477
US

(74) DRAGAN MIĆUNOVIĆ
Branilaca Sarajeva 10, 71000 Sarajevo
BA

(54) **GUSELKUMAB ZA UPOTREBU U LIJEČENJU CROHNOVE BOLESTI UZ REŽIM DOZIRANJA**

(57)

Protutijelo na protein IL-23 za upotrebu u metodi liječenja Crohnove bolesti u pacijenta, pri čemu je protutijelo guselkumab;

pri čemu metoda sadrži primjenu protutijela u početnoj intravenskoj dozi, intravenskoj dozi 4 tjedna nakon početnog liječenja, intravenskoj dozi 8 tjedana nakon početnog liječenja i supkutanoj dozi svakih 8 tjedana nakon doze primijenjene nakon 8 tjedana;

i pri čemu je intravenska doza 200 mg, a supkutana doza 100 mg svakih 8 tjedana.

Broj ostalih patentnih zahtjeva: 4

(11) BA/EP3334765(21) **E04956** (22) 2026-03-06

(26) SR

(31) 201510490002 (32) 2015-08-11 (33) CN
201510733585 2015-11-02 CN

(96) 16834662.5 2016-08-10

(97) 2018-06-20

**(51) C07K 19/00 (2006.01), C07K 14/725
(2006.01), C07K 16/28 (2006.01), C07K
16/30 (2006.01), C12N 15/62 (2006.01),
C12N 15/63 (2006.01), C12N 5/10
(2006.01), A61P 35/00 (2006.01)**(73) Legend Biotech Ireland Limited
One Spencer Dock North Wall Quay, Dublin
1
IE(72) FAN, Xiaohu
1067 Armitage Crescent SW Edmonton,
Alberta T6W 0K3
CA
CHOU, Chuan-Chu
909 Prospect Street Westfield, New Jersey
07090
US
ZHUANG, Qiuchuan
Room 104 36th Building Yuecheng
International Garden No.9 Huashen Street
Yuhuatai District Nanjing Jiangsu 210012
CN
WANG, Pingyan
Wudian Town Fengyang Anhui 233113
CN
WANG, Lin
Room 207 12th Building 151 Shuangbai
Alley Xuanwu District Nanjing Jiangsu
211100
CN
YANG, Lei
Pingshan Street Xiejiaji District Huainan
Anhui 232052
CN
HAO, Jiaying
Zhushan Road 378 Wanxin Garden
Jiangning District Nanjing Jiangsu 211100
CN(74) "ŽIVKO MIJATOVIĆ & PARTNERS" d.o.o.
Sarajevo
M.H. Uskufije 3, 71000 Sarajevo
BA**(54) HIMERNI ANTIGENSKI RECEPTORI
ZASNOVANI NA JEDNODOMENSKIM
ANTITELIMA I POSTUPCI NJIHOVE
UPOTREBE**

(57)

1. Himerni antigenski receptor (CAR) koji
sadrži polipeptid koji sadrži:

- (a) ekstracelularni domen koji vezuje antigen koji sadrži prvo jednodomensko antitelo (sdAb) koje se specifično vezuje za prvi antigen i drugo sdAb koje se specifično vezuje za drugi antigen, pri čemu, svako od prvog i drugog sdAb je V_HH;
- (b) transmembranski domen; i
- (c) intracelularni signalni domen.

Broj ostalih patentnih zahtjeva: 23

(11) BA/EP4192833

(21) E04957 (22) 2026-03-06

(26) SR

(31) 2000254 (32) 2020-08-05 (33) HU
(96) 21755582.0 2021-08-05

(97) 2023-06-14

(51) C07D 487/04 (2006.01), A61K 31/519
(2006.01), A61P 25/00 (2006.01), A61P
19/00 (2006.01)(73) Richter Gedeon Nyrt.
Gyömrői út 19-21 1103 Budapest
HU(72) BORZA, István
1186 Budapest
HU
ÉLES, János
1121 Budapest
HU
ROMÁN, Viktor
2030 Érd
HU
PETRÓ, József Levente
2440 Százhalombatta
HU
GEGŐ, Csaba Lehel
1172 Budapest
HU
BÉNYEI, Gyula Attila
1185 Budapest
HU(74) "ŽIVKO MIJATOVIĆ & PARTNERS" d.o.o.
Sarajevo
M.H. Uskufije 3, 71000 Sarajevo
BA(54) FARMAKOLOŠKO AKTIVNI
HETEROCIKLIČNO-SUPSTITUISANI
DERIVATI PIRAZOLO[1,5-A]PIRIMIDINA

(57)

1. Jedinjenje formule (I)

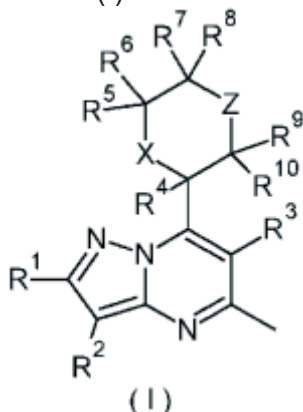

gde

R₁ predstavlja fenil- ili cikloheksil grupu supstituisanu sa C₁-C₆alkil ili halo-C₁-C₆alkil;R₂ predstavlja H ili halogen;R₃ predstavlja H ili C₁-C₆alkil;R₄ predstavlja H; C₁-C₆alkil ili halo-C₁-C₆alkil;svaki od R₅ i R₆ može biti, nezavisno, H; C₁-C₆alkil ili halogen;svaki od R₇ i R₈ može biti, nezavisno, H ili C₁-C₆alkil;svaki od R₉ i R₁₀ može biti, nezavisno, H ili C₁-C₆alkil ili R₉ i R₁₀ zajedno mogu obrazovati okso grupu;X predstavlja -CR_xR_y ili -O- ili -S(O)_n- grupu, pri čemu svaki od R_x i R_y može biti, nezavisno, H ili C₁-C₆alkil grupa i pri čemu je n 0 ili 1 ili 2;Z predstavlja -NR-; ili -O-; ili -S(O)₂- grupu gdeR može biti H ili -C(O)R₁₁ ili -S(O)₂R₁₂ grupa; aminokarbonil-C₁-C₃alkil; karboksi-C₁-C₃alkil; cijano-C₁-C₃alkil; C₁-C₅(ciklo)alkil; zasićeni 4-6-člani heterocikličan prsten sa jednim O, ili -C(NH)(NH₂) grupa;pri čemu R₁₁ može biti H; C₁-C₃alkil; C₁-C₃alkoksi; deuterio-C₁-C₃alkoksi; C₁-C₃alkoksi-C₁-C₃alkil; C₁-C₃alkoksi-C₁-C₃alkoksi; metansulfonil-C₁-C₃alkil; ili R₁₁ može biti zasićeni 3-6-člani karbocikličan prsten, ili zasićeni ili nezasićeni 4-6-člani heterocikličan prsten sa jednim do tri hetero atoma izabranim od N, O ili S; ili amino, mono- ili dialkilamino grupa; amino-C₁-C₃alkil; hidroksi-C₁-C₃alkil supstituisan sa NH₂-grupom;pri čemu R₁₂ može biti C₁-C₃alkil; amino ili dialkilamino grupa;R₄ i CR_x mogu obrazovati cikloalkilni prsten; ili njihove farmaceutski prihvatljive soli, racemati, enantiomeri, diastereomeri, solvati i hidrati.

Broj ostalih patentnih zahtjeva: 9

(11) **BA/EP4491570**(21) **E04958** (22) 2026-03-06

(26) HR

(96) 23184583.5 2023-07-11

(97) 2025-01-15

(51) **C01B 25/10 (2006.01)**(73) LANXESS Deutschland GmbH
Kennedyplatz 1 50569 Köln
DE(72) BOLL, Matthias
51061 Köln
DE(74) "INTELBIRO" d.o.o.
M.H. Uskufije 3, 71000 Sarajevo
BA(54) **POSTUPAK ZA PROIZVODNJU FOSFOR
OKSIHLORIDA IZ MATERIJALA KOJI
SADRŽI JEDINJENJA FOSFORA I
KISEONIKA**

(57)

1. Postupak za proizvodnju fosfor oksihlorida, **naznačen time, što**
- i. materijal koji sadrži jedinjenja fosfora i kiseonika iz grupe kalcijum fosfata reaguje u prisustvu tetrahlor etena na temperaturi od 500 do 1000°C, i
- ii. nastali fosfor oksihlorid se odvodi u struji otpadnog gasa i izoluje.

Broj ostalih patentnih zahtjeva: 7

(11) **BA/EP4081521**(21) **E04959** (22) 2026-03-09

(26) SR

(31) 201921054254 (32) 2019-12-27 (33) IN

201921049099 2019-12-29 IN

202021022668 2020-05-29 IN

202021032769 2020-07-30 IN

202021035200 2020-08-14 IN

(96) 20842043.0 2020-12-27

(97) 2022-11-02

(51) **C07D 471/04 (2006.01), C07D 487/04
(2006.01), C07D 491/107 (2006.01), C07D
498/04 (2006.01), A61P 35/00 (2006.01),
A61K 31/519 (2006.01)**(73) Lupin Limited
Kalpataru Inspire, 3rd Floor, Off Western
Express Highway, Santacruz (East),
Maharashtra Mumbai 400 055
IN(72) KURHADE, Sanjay Pralhad
Lupin Research Park Survey No. 46
A / 47 A, Village Nande Taluka Mulshi
Maharashtra Pune 412115
INNAIR, Prathap Sreedharan
Lupin Research Park Survey No. 46
A / 47 A, Village Nande Taluka Mulshi
Maharashtra Pune 412115
INSETHI, Sachin
Lupin Research Park Survey No. 46
A / 47 A, Village Nande Taluka Mulshi
Maharashtra Pune 412115
INSHUKLA, Manojkumar Ramprasad
Lupin Research Park Survey No. 46
A / 47 A, Village Nande Taluka Mulshi
Maharashtra Pune 412115
INSINDKHEDKAR, Milind Dattatraya
Lupin Research Park Survey No. 46
A / 47 A, Village Nande Taluka Mulshi
Maharashtra Pune 412115
INPALLE, Venkata P.
Lupin Research Park Survey No. 46
A / 47 A, Village Nande Taluka Mulshi
Maharashtra Pune 412115
INKAMBOJ, Rajender Kumar
Lupin Research Park Survey No. 46

A / 47 A, Village Nande Taluka Mulshi
 Maharashtra Pune 412115
 IN
 PHUKAN, Samiron
 Lupin Research Park Survey No. 46
 A / 47 A, Village Nande Taluka Mulshi
 Maharashtra Pune 412115
 IN
 PATIL, Pradeep Rangrao
 Lupin Research Park Survey No. 46
 A / 47 A, Village Nande Taluka Mulshi
 Maharashtra Pune 412115
 IN
 MAJID, Sayyed
 Lupin Research Park Survey No. 46
 A / 47 A, Village Nande Taluka Mulshi
 Maharashtra Pune 412115
 IN
 PHADATARE, Ramesh
 Lupin Research Park Survey No. 46
 A / 47 A, Village Nande Taluka Mulshi
 Maharashtra Pune 412115
 IN
 WALKE, Navnath
 Lupin Research Park Survey No. 46
 A / 47 A, Village Nande Taluka Mulshi
 Maharashtra Pune 412115
 IN
 PACHPUTE, Vipul
 Lupin Research Park Survey No. 46
 A / 47 A, Village Nande Taluka Mulshi
 Maharashtra Pune 412115
 IN
 GORE, Balasaheb
 Lupin Research Park Survey No. 46
 A / 47 A, Village Nande Taluka Mulshi
 Maharashtra Pune 412115
 IN
 TAMBE, Vikas
 Lupin Research Park Survey No. 46
 A / 47 A, Village Nande Taluka Mulshi
 Maharashtra Pune 412115
 IN
 LIMAYE, Rohan
 Lupin Research Park Survey No. 46
 A / 47 A, Village Nande Taluka Mulshi
 Maharashtra Pune 412115
 IN
 BHOSALE, Avadhut
 Lupin Research Park Survey No. 46
 A / 47 A, Village Nande Taluka Mulshi
 Maharashtra Pune 412115
 IN
 MAHANGARE, Sachin
 Lupin Research Park Survey No. 46
 A / 47 A, Village Nande Taluka Mulshi
 Maharashtra Pune 412115
 IN

(74) "ŽIVKO MIJATOVIĆ & PARTNERS" d.o.o.
 Sarajevo
 M.H. Uskufije 3, 71000 Sarajevo
 BA

(54) **SUPSTITUISANA TRICIKLIČNA
 JEDINJENJA**

(57)

1. Jedinjenje formule (I) i njegova
 farmaceutska prihvatljiva so,

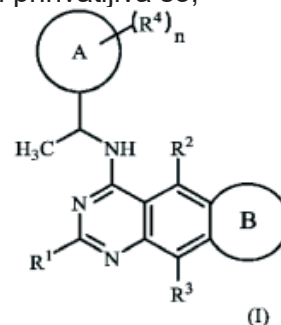

pri čemu,

Prsten A je izabran od fenila i

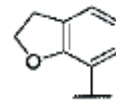

Prsten B je izabran od

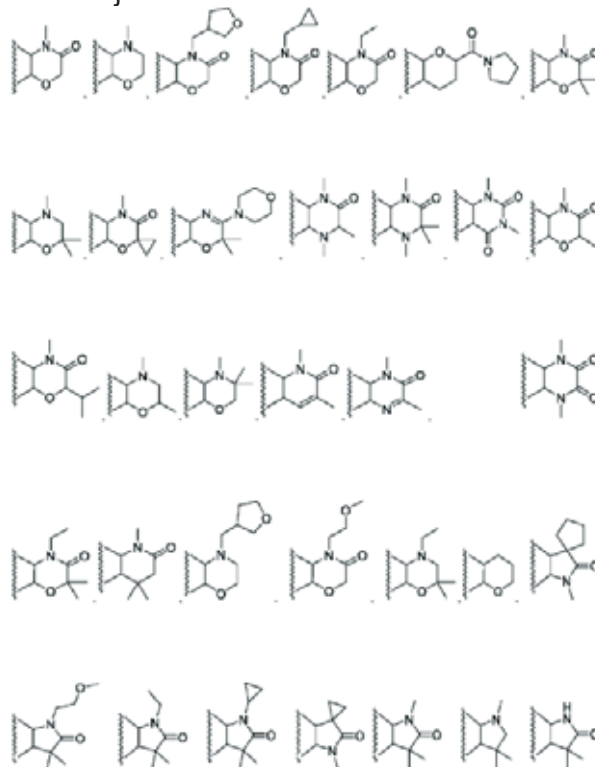

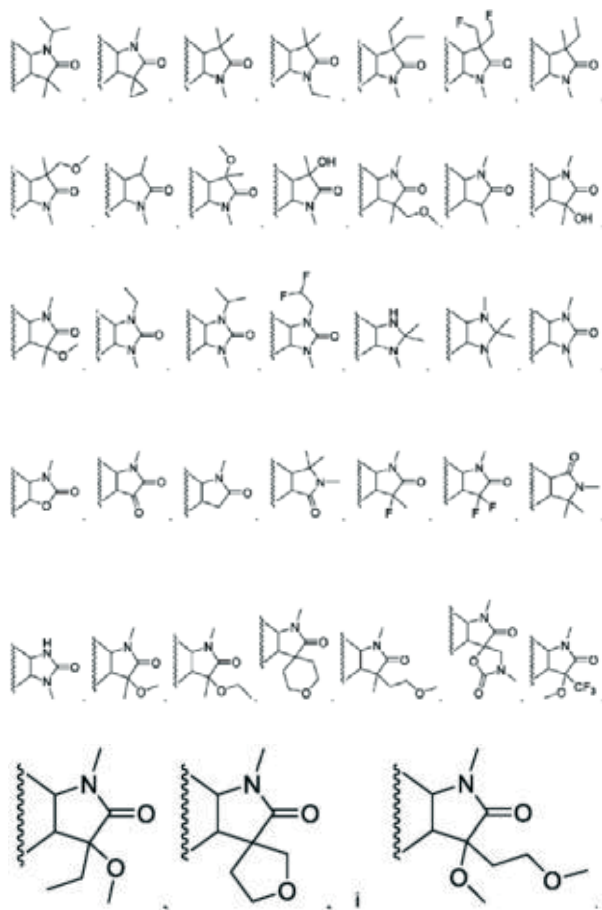

R₁ je izabran od metila, etila, izopropila i ciklopropila:

R₂ i R₃ su nezavisno izabrani od vodonika, fluora i metila;

R₄ je izabran od fluora, -NH₂, -CH₃, -CF₃, -CHF₂,

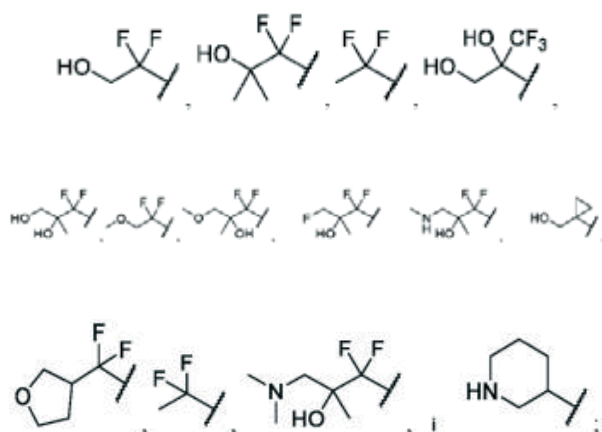

i
„n“ je ceo broj izabran od 1, 2 i 3.

Broj ostalih patentnih zahtjeva: 8

(11) **BA/EP3600200**

(21) **E04960** (22) 2026-03-09

(26) BS

(96) 17737074.9 2017-03-23

(97) 2020-02-05

(51) **A61F 13/514 (2006.01)**

(73) Hayat Kimya San. A.S.
Mahir Iz Caddesi No:25 Uskudar, 34662
Istanbul
TR

(72) KOC, Fikret
Sepetlipinar Mah. Osman Senol Cad. No:26
AR-GE 41275 Basiskele/Kocaeli
TR
KARATEKIN, Arzu
Sepetlipinar Mah. Osman Senol Cad. No:26
AR-GE 41275 Basiskele/Kocaeli
TR
CANBOLAT, Eylem
Sepetlipinar Mah. Osman Senol Cad. No:26
AR-GE 41275 Basiskele/Kocaeli
TR
ACAR, Haluk Ozgür
Sepetlipinar Mah. Osman Senol Cad. No:26
AR-GE 41275 Basiskele/Kocaeli
TR
AKAYTAY, Arif
Sepetlipinar Mah. Osman Senol Cad. No:26
AR-GE 41275 Basiskele/Kocaeli
TR

(74) “MSA IP”
Hamdije Kapidžića 12, 71000 Sarajevo
BA

(54) **UPIJAJUĆI PROIZVOD KOJI SADRŽI ELASTOMERNE TRAKE**

(57)

1. Gaćice ili pelena (1), koje imaju uzdužnu osu (X) i poprečnu osu (Y), koje sadrže zadnji sloj (12), gornji sloj (6) i upijajuće jezgro (10) postavljeno između gornjeg sloja (6) i zadnjeg sloja (12), pri čemu navedeni zadnji sloj (12) sadrži;

- i. sloj (18) polimerne folije kao unutrašnju stranu zadnjeg sloja (12) i,
- ii. sloj (20) netkanog materijala kao spoljašnju stranu zadnjeg sloja (12), pri čemu; pomenuti sloj (18) polimerne folije ima;

- unutrašnju površinu, koja je u kontaktu sa upijajućim jezgrom (10) i spoljašnju površinu, koja je u kontaktu sa slojem (20) netkanog materijala i,

pri čemu pomenuti sloj (20) netkanog materijala ima;

- unutrašnju površinu, koja je u kontaktu sa pomenutim slojem (18) polimerne folije i spoljašnju površinu, koja je u kontaktu sa odjećom korisnika,

naznačene time što;

navedeni zadnji sloj sadrži; najmanje jednu elastomernu traku (16) širine (W) i dužine (L) koja sadrži najmanje jednu elastomernu nit (14)

pri čemu,

navedena elastomerna traka(navedene elastomerne trake) (16) se nalazi(nalaze) suštinski u području upijajućeg jezgra (10) i rastojanje (B) između dvije elastomerne trake (16) je najmanje 5 mm, poželjno najmanje 10 mm,

pri čemu,

navedena elastomerna traka(navedene elastomerne trake) (16) je pričvršćena (su pričvršćene) na unutrašnjoj površini sloja (18) polimerne folije navedenog zadnjeg sloja (12) duž uzdužne ose (X), u rastegnutom stanju tako da; kada je u opuštenom stanju, navedena elastomerna traka(navedene elastomerne trake) (16) smanjuje(smanjuju) dužinu navedenih gaćica ili pelene (1).

Broj ostalih patentnih zahtjeva: 9

(11) **BA/EP4320102**

(21) **E04961** (22) 2026-03-06

(26) SR

(31) 202163171932 P (32) 2021-04-07 (33) US
202117528928 2021-11-17 US

(96) 22719717.5 2022-04-07

(97) 2024-02-14

(51) **C07D 237/20** , **C07D 237/26** ,
C07D 237/34 , **C07D 405/12** ,
C07D 405/14 , **C07D 471/04** ,
C07D 491/04 , **C07D 491/10** ,
C07D 495/04 , **A61P 3/00** , **A61P**
9/00 , **A61P 11/00**

(73) Ventus Therapeutics U.S., Inc.
100 Beaver Street, Suite 202 Waltham, MA
02453
US

(72) DORICH, Stéphane
Québec H9R 1H6
CA
BURCH, Jason
Québec H9S 4Z1
CA
ST-ONGE, Miguel
Québec J7T 2L5
CA
CHEFSON, Amandine
Montreal, Québec H4E 2W8
CA
CÔTÉ, Alexandre
Laval, Québec H7X 1X7
CA
BEVERIDGE, Ramsay
Québec H9R 2L3
CA
CIBLAT, Stéphane
Montréal, Québec H2J 0A2
CA

(74) DRAGAN MIĆUNOVIĆ
Branilaca Sarajeva 10, 71000 Sarajevo
BA

(54) **PYRIDAZINSKA JEDINJENJA ZA
INHIBICIJU NLRP3**

(57)

1. Jedinjenje formule (II):

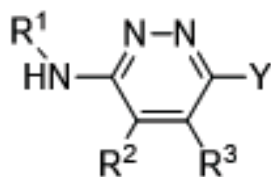

(II),

ili njegova farmaceutski prihvatljiva so, solvat, klatrat, hidrat, stereoizomer ili tautomer, pri čemu:

jedinjenje je formule (II-h):

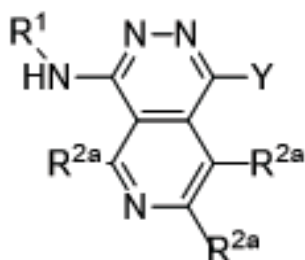

(II-h)

ili njegova farmaceutski prihvatljiva so, solvat, klatrat, hidrat, stereoizomer ili tautomer, pri čemu:

R₁ je C₁-C₆ alkil, supstituisan sa jednim ili više haloa ili -R₄OR₅;

R_{2a} je vodonik;

Y je fenil, pri čemu je fenil supstituisan jednim ili više C₁-C₆ alkila, C₁-C₆ haloalkila, C₃-C₈ cikloalkila, halo, cijano ili -R₄OR₅, pri čemu je najmanje jedna supstitucija supstituisana na para-poziciji fenilnog prstena;

R₄ je veza; i

R₅ je vodonik, C₁-C₆ alkil, ili C₁-C₆ haloalkil.

Broj ostalih patentnih zahtjeva: 14

(11) **BA/EP4514473**(21) **E04962** (22) 2026-03-06

(26) HR

(31) 202263336104 P (32) 2022-04-28 (33) US

(96) 23729875.7 2023-04-27

(97) 2025-03-05

(51) **A61P 35/00** , **C07D 401/14** ,
C07D 403/14 , **C07D 471/04** ,
C07D 471/08 , **A61K 31/506**

(73) Bristol-Myers Squibb Company
 Route 206 and Province Line Road
 Princeton, NJ 08543
 US

(72) HUANG, Dehua
 Summit, New Jersey 07901
 US
 ALEXANDER, Matthew David
 Summit, New Jersey 07901
 US
 WHITEFIELD, Brandon Wade
 Summit, New Jersey 07901
 US
 SHUNATONA, Hunter Paul
 Princeton, New Jersey 08543
 US
 DODD, Dharpal S.
 Princeton, New Jersey 08543
 US
 MORTENSEN, Deborah S.
 Summit, New Jersey 07901
 US
 MISEO, Giulianna
 Princeton, New Jersey 08543
 US
 HOLMBERG-DOUGLAS, Natalie
 Princeton, New Jersey 08543
 US
 RHODES, Jayce
 Princeton, New Jersey 08543
 US
 GRIFFIN, Jennifer
 Summit, New Jersey 07901
 US

(74) "STAM" d.o.o.
 Sarači 77, 71000 Sarajevo
 BA

(54) **HETEROCIKLIČNI SPOJEVI KAO
 MODULATORI BCL6 KAO LIGANDOM
 USMJERENI RAZGRAĐIVAČI**

(57)

1. Spoj sljedeće formule:

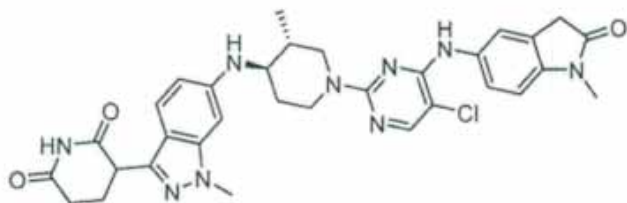

ili njegova farmaceutski prihvatljiva sol.

Broj ostalih patentnih zahtjeva: 9

(11) **BA/EP3319983**

(21) **E04963** (22) 2026-03-06

(26) SR

(31) 15175522 (32) 2015-07-06 (33) EP

(96) 16734676.6 2016-07-05

(97) 2018-05-16

(51) **C07K 14/47** , **C07K 16/18**

(73) UCB Biopharma SRL

Allé de la Recherche 60 1070 Brussels
BE

(72) KNIGHT, David Edward Ormonde

c/o IPD UCB Celltech 208 Bath Road
Slough Berkshire SL1 3WE
GB

BAKER, Terence Seward

c/o IPD UCB Celltech 208 Bath Road
Slough Berkshire SL1 3WE
GB

MCMILLAN, David James

c/o IP Department UCB Celltech 208 Bath
Road Slough Berkshire SL1 3WE
GB

GRIFFIN, Robert Anthony

c/o IP Department UCB Celltech 208 Bath
Road Slough Berkshire SL1 3WE
GB

MAIRET-COELLO, Georges

1070 Brussels
BE

DOWNEY, Patrick

1070 Brussels

BE

COURADE, Jean-Philippe

1070 Brussels

BE

(74) "LINEA SERVICES" d.o.o.

Maršala Tita 29/IV, 71000 Sarajevo
BA

(54) **ANTITELA KOJA VEZUJU TAU**

(57)

1. Izolovano antitelo koje vezuje Tau ili njegov vezujući fragment, gde navedeno antitelo koje vezuje Tau ili njegov vezujući fragment sadrži varijabilni region lakog lanca koji obuhvata CDR1 izabran od SEQ ID No.: 1, CDR2 izabran od SEQ ID No.: 2 i CDR3 izabran od SEQ ID No.: 3; i varijabilni region teškog lanca koji obuhvata CDR1 izabran od SEQ ID No.: 4, CDR2 izabran od SEQ ID No.: i CDR3 izabran od SEQ ID No.: 6.

Broj ostalih patentnih zahtjeva: 16

(11) **BA/EP4615820**(21) **E04964** (22) 2026-03-12

(26) SR

(31) 23170709 (32) 2023-04-28 (33) EP

(96) 24720258.3 2024-04-24

(97) 2025-09-17

(51) **C07C 231/22** , **C07C 237/06** ,
A61K 31/165 , **A61P 25/18**(73) Newron Pharmaceuticals S.p.A.
Via Antonio Meucci, 3 20091 Bresso (MI)
IT(72) IMBODEN, Christoph
4114 Hofstetten, Solothurn
CH
CASTELLIN, Andrea
35035 MESTRINO (PD)
IT(74) DRAGAN MIĆUNOVIĆ
Branilaca Sarajeva 10, 71000 Sarajevo
BA(54) **KRISTALNI OBLICI EVENAMIDA**

(57)

1. Kristalni oblik soli evenamida označen kao oblik I, koji ima XRPD spektar sa karakterističnim pikovima, merenim korišćenjem Cu K α zračenja ($\lambda = 1,54 \text{ \AA}$), koji se nalaze na oko 12,1; 13,4; 16,2; 16,7; 18,2; 18,7; 19,4; 21,7; 22,4; 22,8; 23,3; 23,7; 24,2; 24,4; 25,4; 26,0; 26,6 \pm 0,2° u 2 θ .

Broj ostalih patentnih zahtjeva: 21

(11) **BA/EP3452089**

(21) **E04965** (22) 2026-03-13

(26) HR

(31) 201662332788 P (32) 2016-05-06 (33) US

(96) 17793480.9 2017-05-05

(97) 2019-03-13

(51) **C07K 16/28** , **C07K 16/46** , **C07K 16/18** , **A61K 39/395** , **A61P 35/00**

(73) MedImmune, LLC

One MedImmune Way Gaithersburg, MD
20878
US

(72) KASTURIRANGAN, Srinath

c/o MedImmune LLC One MedImmune Way
Gaithersburg MD 20878
US

GAO, Changshou

c/o MedImmune LLC One MedImmune Way
Gaithersburg MD 20878
US

RAINEY, Godfrey

c/o MedImmune LLC One MedImmune Way
Gaithersburg MD 20878
US

MORROW, Michelle

c/o MedImmune Limited Milstein Building
Granta Park Cambridge CB21 6GH
GB

DOBSON, Claire Louise

c/o MedImmune Limited Milstein Building
Granta Park Cambridge CB21 6GH
GB

DRABIC, Stacey

c/o MedImmune LLC One MedImmune Way
Gaithersburg MD 20878
US

SCHOFIELD, Darren

c/o MedImmune Limited Milstein Building
Granta Park Cambridge CB21 6GH
GB

CARLESSO, Gianluca

c/o MedImmune Limited Milstein Building
Granta Park Cambridge CB21 6GH
GB

POLLIZZI, Kristen

c/o MedImmune LLC One MedImmune Way
Gaithersburg MD 20878
US

MAZOR, Yariv

c/o MedImmune LLC One MedImmune Way
Gaithersburg MD 20878

US

OBERST, Michael

c/o MedImmune LLC One MedImmune Way
Gaithersburg MD 20878

US

HAMMOND, Scott A.

c/o MedImmune LLC One MedImmune Way
Gaithersburg MD 20878

US

LOBO, Brian

c/o MedImmune LLC One MedImmune Way
Gaithersburg MD 20878

US

MANIKWAR, Prakash

c/o MedImmune LLC One MedImmune Way
Gaithersburg MD 20878

US

SEAMAN, Jonathan

c/o MedImmune Limited Milstein Building
Granta Park Cambridge CB21 6GH

GB

HERBST, Ronald

c/o MedImmune LLC One MedImmune Way
Gaithersburg, MD 20878

US

DOVEDI, Simon

c/o MedImmune Limited Milstein Building
Granta Park Cambridge CB21 6GH
GB

(74) DRAGAN MIĆUNOVIĆ

Branilaca Sarajeva 10, 71000 Sarajevo
BA

(54) **BISPECIFIČNI VEZUJUĆI PROTEIN I
NJEGOVA UPOTREBA**

(57)

1. Bispecifični vezujući protein koji se vezuje na proteine PD-1 (programirana smrt-1) i CTLA-4 (citotoksični T-limfocitni antigen-4) sadrži prvi teški lanac koji sadrži sekvencu aminokiselina SEQ ID NO: 9, prvi laki lanac koji sadrži sekvencu aminokiselina SEQ ID NO: 7, drugi teški lanac koji sadrži sekvencu aminokiselina SEQ ID NO: 12 i drugi laki lanac koji sadrži sekvencu aminokiselina SEQ ID NO: 4.

Broj ostalih patentnih zahtjeva: 11

(11) BA/EP4313981(21) **E04966** (22) 2026-03-17

(26) HR

(31) 202163168456 P (32) 2021-03-31 (33) US
202263309346 P 2022-02-11 US

(96) 22716496.9 2022-03-30

(97) 2024-02-07

(51) **C07D 471/04** , **A61P 35/00** ,
A61K 31/4375(73) Pfizer Inc.
66 Hudson Boulevard East New York, NY
10001-2192
US(72) ALLEN, Shelley
Boulder, Colorado 80301
US
BLAKE, James Francis
Longmont, Colorado 80504
USBLANCHE, Sydney Taylor
Boulder, Colorado 80301
USBOYS, Mark Laurence
Lyons, Colorado 80540
USCLARK, Wesley Dewitt
Groton, Connecticut 06340
USCOWDREY, Connor James
Boulder, Colorado 80301
USDAHLKE, Joshua Ryan
Longmont, Colorado 80503
USDOERNER BARBOUR, Patrick Michael
Boulder, Colorado 80301
USKELLUM, Alex Andrew
Boulder, Colorado 80301
USKNAPP, Ellen Margaret
Boulder, Colorado 80301
USMORENO, David Austin
Boulder, Colorado 80301
USO'LEARY, Jacob Matthew
Boulder, Colorado 80301
USREN, Li
Superior, Colorado 80027US
WITKOS, Faith Elizabeth
Groton, Connecticut 06340US
FULTON, Jennifer Lynn
Longmont, CO 80501

US

(74) "INTELBIRO" d.o.o.
M.H. Uskufije 3, 71000 Sarajevo
BA(54) **3,4-DIHIDRO-2,7-NAFTIRIDIN-1,6(2H,7H)-
DIONI KAO INHIBITORI MEK**

(57)

1. Spoj Formule I:

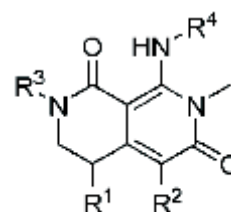
ili njegova farmaceutski prihvatljiva sol,
naznačen time što:R₁ je H, Br, C1-C6 alkil ili fenil;R₂ je H, halogen ili CH₃-;R₃ je H, hidroksiC1-C6 alkil-, hidroksiC1-C6
alkoksi-, C1-C6 alkoksi, fluorC1-C6 alkoksi,
C3-C6 cikloalkila ili (C3-C6 cikloalkil)C1-
C6 alkoksi-; iR₄ je fenil, supstituiran s 1, 2 ili 3
supstituenta, koje se neovisno bira između
halogena, C1-C6 alkila, C1-C6 alkiltio,
fluorC1-C6 alkiltio, fluorC1-C6 alkila, C1-
C6 alkoksi, fluorC1-C6 alkoksi, C3-C6
cikloalkila, te C1-C6 alkil-C(=O)-.

Broj ostalih patentnih zahtjeva: 25

(11) BA/EP4483956(21) **E04967** (22) 2026-03-17

(26) SR

(31) 201762584856 P (32) 2017-11-12 (33) US
201862717948 P 2018-08-13 US
(96) 24199849.1 2018-11-11

(97) 2025-01-01

(51) **A61K 31/428** , **A61K 31/427** ,
A61K 31/4985 , **A61P 35/00** ,
C07D 277/82 , **C07D 417/12** ,
A61K 9/48 , **A61K 9/20** , **A61P**
25/14 , **A61K 45/06**(73) Biohaven Therapeutics Ltd.
215 Church Street New Haven, CT 06510
US(72) CORIC, Vladimir
New Haven, 06510
USBERMAN, Robert
New Haven, 06510
USBEINER, Melissa
New Haven, 06510
USL'ITALIEN, Gilbert
New Haven, 06510
US(74) "ŽIVKO MIJATOVIĆ & PARTNERS" d.o.o.
Sarajevo
M.H. Uskufije 3, 71000 Sarajevo
BA**(54) TRORILUZOL ZA UPOTREBU U
LEČENJU SPINOCEREBELARNE
ATAKSIJE 3 (SCA3)**

(57)

1. Prolek riluzola ili njegova farmaceutski prihvatljiva so, za upotrebu u lečenju spinocerebelarne ataksije tipa 3 (SCA3), pri čemu je prolek riluzola prema sledećoj formuli:

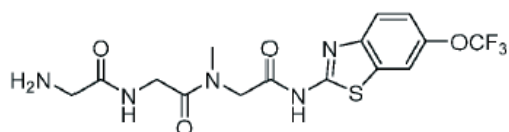

Broj ostalih patentnih zahtjeva: 1

(11) BA/EP4587429(21) **E04968** (22) 2026-03-23(31) 202363582266 P (32) 2023-09-13 (33) US
(96) 24782711.6 2024-09-12

(97) 2025-07-23

(51) **C07D 401/04** , **C07D 401/14** ,
C07D 405/14 , **C07D 409/14** ,
A61P 25/00 , **A61K 31/45**(73) Bristol-Myers Squibb Company
Route 206 and Province Line Road
Princeton, NJ 08543
US(72) FERRANTE, Daniel
Princeton, New Jersey 08543
USLU, Zhonghui
Princeton, New Jersey 08543
USPARK, Peter Kinam
Princeton, New Jersey 08543
USTOKARSKI, John S.
Princeton, New Jersey 08543
USYADAV, Vipin
Princeton, New Jersey 08543
USYANG, Michael G.
Princeton, New Jersey 08543
USZHU, Jinyi
Princeton, New Jersey 08543
USKEMPSON, James
Princeton, New Jersey 08543
USDEGNAN, Andrew P.
Princeton, New Jersey 08543
USBURRELL, Richard Charles
Princeton, New Jersey 08543
US(74) "MSA IP"
Hamdije Kapidžića 12, 71000 Sarajevo
BA**(54) SUPSTITUISANA OKSOIZOINDOLINIL
PIPERIDIN-2,6-DIONSKA JEDINJENJA**

(57)

1. Jedinjenje formule (I):

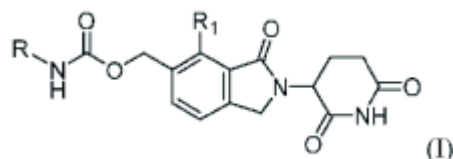

ili njegovi stereoizomeri, tautomeri, ili soli, pri čemu:

R je

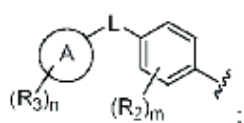

L je -O-, -CH₂-, -C(CH₃)₂-, -CF₂-, -NH-, -N(CH₃)-, ili;

Prsten A je fenil, naftalenil, ili benzo[b]tiofenil;

R₁ je -OCH₃, -OCH₂CH₃, -OCH(CH₃)₂, -OCH₂CH(CH₃)₂, -OCHF₂, -OCH₂C(CH₃)₂OH, -OCH₂CH₂OCH₃, -OCH₂C(O)OCH₃, -OCH₂C(O)NH₂, -OCH₂C(O)N(CH₃)₂, -OCH₂C(O)N(CH₃)(CH₂CH₃), -OCH₂CH₂CH₂(fenil), -OCH₂C(O)(morfoholinil), -O(C₄₋₆ cikloalkil), -O(hidroksicikloheksil), -O(oksetanil), -O(tetrahidrofuranil), -O(tetrahidropiranil), -O(oksepanil), -O(fenil), -O(piridinil), ili -O(acetilpiperidinil);

R₂ je F, Cl, -CH₃, ili -OCH₃;

svaki R₃ je nezavisno F, Cl, Br, -CH₃, -CD₃, -CHF₂, -CF₃, -OCH₃, ili ciklopropil; m je nula ili 1; i

n je nula, 1, 2, ili 3.

Broj ostalih patentnih zahtjeva: 14

(11) BA/EP4141538

(21) E04969 (22) 2026-03-24

(26) SR

(31) 202010317854 (32) 2020-04-21 (33) CN (96) 20920760.4 2020-12-11

(97) 2023-03-01

(51) G03B 15/06

(73) Godox Photo Equipment Co., Ltd.
1st to 4th Floor, Bldg 2/1st to 4th Floor,
Bldg 4 Fuhai Street, Yaochuan Industrial
Zone Tangwei Community, Baoan District
Shenzhen, Guangdong 518000
CN

(72) ZENG, Weijun
1st To 4th Floor Building 2/1st To 4th Floor
Building 4, Yaochuan Industrial Zone
Tangwei Community Fuhai Street, Baoan
District Shenzhen, Guangdong 518000
CN

(74) "ŽIVKO MIJATOVIĆ & PARTNERS" d.o.o.
Sarajevo
M.H. Uskufije 3, 71000 Sarajevo
BA

(54) **SOFTBOKS I SKLOP PRIPADAJUĆE
STEZNE GLAVE**

(57)

1. Sklop (10) stezne glave uređaja za meko osvetljenje, koji sadrži:

steznu glavu (12), koja sadrži noseći prsten (121) i čauru (122), pri čemu je noseći prsten (121) izveden na spoljašnjoj strani čaure (122) i koristi se da nosi veći broj rebara (20) kišobrana zglobno spojenih sa nosećim prstenom (121); i

naznačen time, što dalje sadrži:

rotacionu ploču (13), koja je obrtno izvedena na čauri (122), pri čemu se rotaciona ploča (13) rotira u obodnom pravcu čaure (122) i pomera se gore i dole duž pravca ose čaure (122);

pri čemu rotaciona ploča (13) pri kretanju gore i dole pritiska zglobne krajeve rebara (20)

kišobrana, i gde pomeranje rotacione ploče (13) gore i dole dovodi do pomeranja rebara (20) kišobrana tako da se ona rotiraju u odnosu na noseći prsten (121) i

pri čemu

spoljašnja strana čaure (122) i unutrašnja strana rotacione ploče (13) su rotaciono spregnute uzajamno sadejstvujućim rebrom navoja i žljebom navoja.

(74) "STAM" d.o.o.
Sarači 77, 71000 Sarajevo
BA

(54) **SPOJEVI I FARMACEUTSKI SASTAVI ZA LIJEČENJE STANJA POVEZANIH S AKTIVNOŠĆU LPA RECEPTORA**

(57)

1. Spoj formule I:

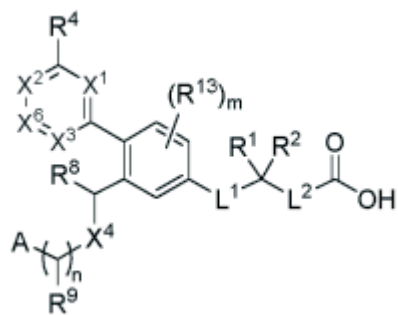

I

Broj ostalih patentnih zahtjeva: 13

(11) **BA/EP4482579**

(21) **E04970** (22) 2026-03-25

(26) HR

(31) PCT/CN2022/077844 (32) 2022-02-25 (33) WO
PCT/CN2022/094839 2022-05-25 WO
PCT/CN2022/117690 2022-09-08 WO

(96) 23710201.7 2023-02-25

(97) 2025-01-01

(51) **A61P 11/00**, **A61P 35/00**, **A61P 37/00**, **C07C 59/13**, **C07D 205/04**, **C07D 211/66**, **C07D 213/65**, **C07D 309/14**, **C07D 317/50**, **C07D 401/12**, **C07D 405/12**, **C07D 407/12**, **A61K 31/196**, **A61K 31/192**, **A61K 31/351**, **A61K 31/36**, **A61K 31/397**, **A61K 31/4433**

(73) Lhotse Bio, Inc.
601 Gateway Blvd., Suite 900 South San Francisco, CA 94080
US

(72) HUANG, Wei
Shanghai 200003
CN
LEI, Hui
Shanghai 200003
CN
XU, Zhongmiao
Shanghai 200003
CN
ZHANG, Haizhen
Shanghai 200003
CN
ZHANG, Qiong
Shanghai 200003
CN

ili njegova farmaceutski prihvatljiva sol, stereoizomer, smjesa stereoizomera, tautomer, izotopski obogaćen analog ili njegov solvat, pri čemu:

A je C₁₋₆ alkil, C₃₋₁₀ cikloalkil, heterociklička skupina, aril ili heteroaril; pri čemu je svaki C₁₋₆ alkil, C₃₋₁₀ cikloalkil, heterociklička skupina, aril ili heteroaril skupine A neovisno supstituiran s jednim do pet Z₁;

L₁ je veza, -O-, -S-, -S(O)-, -S(O)₂-, -NR₁₀-, C₁₋₃ alkenil, C₂₋₃ alkenil, C₂₋₃ alkinil ili C₁₋₃ heteroalkil; pri čemu je C₁₋₃ alkenil, C₂₋₃ alkenil, C₂₋₃ alkinil ili C₁₋₃ heteroalkil skupine L₁ neovisno supstituiran s jednim do pet supstituenata neovisno odabranih iz C₁₋₉ alkila, halo, hidroksi i ciano;

L₂ je veza, C₁₋₃ alkenil, C₂₋₃ alkenil, C₂₋₃ alkinil ili C₁₋₃ heteroalkil; pri čemu je C₁₋₃ alkenil, C₂₋₃ alkenil, C₂₋₃ alkinil ili C₁₋₃ heteroalkil skupine L₂ neovisno supstituiran s jednim do pet supstituenata neovisno odabranih iz C₁₋₉ alkila, halo, hidroksi i ciano;

X₁ je N ili CR₃;

X₂ je N ili CR₅;

X₃ je N ili CR₇;

X₄ je O ili CHR₁₁; uz uvjet da kada je AC₁₋₆ alkil, tada je X₄ O;

X₆ je N ili CR₆;

n je 0, 1 ili 2;

m je 0, 1, 2 ili 3;

R₁ i R₂ su svaki neovisno vodik, C₁₋₉ alkil, C₂₋₉ alkenil, C₂₋₉ alkinil, C₃₋₁₀ cikloalkil ili heterociklička skupina; pri čemu je svaki C₁₋₉ alkil, C₂₋₉ alkenil, C₂₋₉ alkinil, C₃₋₁₀ cikloalkil ili heterociklička skupina skupina R₁ i R₂ neovisno neovisno supstituiran a s jednim do pet Z₁; ili R₁ i R₂ zajedno s atomom na koji su vezani tvore C₃₋₁₀ cikloalkil ili heterocikličku skupinu; pri čemu je

taj C₃₋₁₀ cikloalkil ili heterociklička skupina neovisno supstituiran a s jednim do pet Z₁;

R₃ je vodik, halo, ciano, nitro, -OH, -SH, -NH₂, -NH-C₁₋₅ alkil, -N(C₁₋₅ alkil)₂, -S-C₁₋₅ alkil, C₁₋₅ alkoksi, C₁₋₅ alkil, C₂₋₅ alkenil, C₂₋₅ alkinil, C₃₋₅ cikloalkil ili 3-5-členska heterociklička skupina; pri čemu je -NH-C₁₋₅ alkil, -N(C₁₋₅ alkil)₂, -S-C₁₋₅ alkil, C₁₋₅ alkoksi, C₁₋₅ alkil, C₂₋₅ alkenil, C₂₋₅ alkinil, C₃₋₅ cikloalkil ili 3-5-členska heterociklička skupina R₃ neovisno neovisno supstituiran a s jednim do pet supstituenata neovisno odabranih iz halo, hidroksi i ciano;

R₄ je halo, ciano, nitro, -OR₁₄, -N(R₁₄)₂, -SR₁₄, C₁₋₅ alkil, C₂₋₅ alkenil, C₂₋₅ alkinil, C₃₋₅ cikloalkil ili 3-5-členska heterociklička skupina; pri čemu je C₁₋₅ alkil, C₂₋₅ alkenil, C₂₋₅ alkinil, C₃₋₅ cikloalkil ili 3-5-členska heterociklička skupina R₄ neovisno neovisno supstituiran a s jednim do pet supstituenata neovisno odabranih iz halo, hidroksi, C₁₋₅ alkoksi i ciano;

ili R₃ i R₄ zajedno s atomima na koje su vezani tvore cikloalkil, aril, heterocikličku skupinu ili heteroaril; pri čemu je cikloalkil, aril, heterociklička skupina ili heteroaril neovisno supstituiran s jednim do pet supstituenata neovisno odabranih iz halo, hidroksi i ciano;

R₅ je vodik, halo, ciano, nitro, -OR₁₅, -N(R₁₅)₂, -SR₁₅, -C(O)R₁₅, -C(O)OR₁₅, C₁₋₅ alkil, C₂₋₅ alkenil, C₂₋₅ alkinil, C₃₋₅ cikloalkil, 3-5-členska heterociklička skupina ili 5-členski heteroaril; pri čemu je C₁₋₅ alkil, C₂₋₅ alkenil, C₂₋₅ alkinil, C₃₋₅ cikloalkil, 3-5-členska heterociklička skupina ili 5-členski heteroaril skupine R₅ neovisno supstituiran s jednim do pet Z₁;

R₆ je vodik, halo, ciano, nitro, -OR₁₆, -N(R₁₆)₂, -SR₁₆, C₁₋₅ alkil, C₂₋₅ alkenil, C₂₋₅ alkinil, C₃₋₅ cikloalkil ili 3-5-členska heterociklička skupina; pri čemu je C₁₋₅ alkil, C₂₋₅ alkenil, C₂₋₅ alkinil, C₃₋₅ cikloalkil ili 3-5-členska heterociklička skupina R₆ neovisno neovisno supstituiran a s jednim do pet supstituenata neovisno odabranih iz halo, hidroksi i ciano;

R₇ je vodik, halo, ciano, nitro, -OH, -SH, -NH₂, -NH-C₁₋₅ alkil, -N(C₁₋₅ alkil)₂, -S-C₁₋₅ alkil, C₁₋₅ alkoksi, C₁₋₅ alkil, C₂₋₅ alkenil, C₂₋₅ alkinil, C₃₋₅ cikloalkil ili 3-5-členska heterociklička skupina; pri čemu je -NH-C₁₋₅ alkil, -N(C₁₋₅ alkil)₂, -S-C₁₋₅ alkil, C₁₋₅ alkoksi, C₁₋₅ alkil, C₂₋₅ alkenil, C₂₋₅ alkinil, C₃₋₅ cikloalkil ili 3-5-členska heterociklička skupina R₇ neovisno neovisno supstituiran a s jednim do pet supstituenata neovisno odabranih iz halo, hidroksi i ciano;

ili R₆ i R₇ zajedno s atomima na koje su vezani tvore cikloalkil, aril, heterocikličku skupinu ili heteroaril; pri čemu je cikloalkil, aril, heterociklička skupina ili heteroaril neovisno supstituiran s jednim do pet supstituenata neovisno odabranih iz halo, hidroksi i ciano;

R₈ je vodik, C₁₋₉ alkil, okso, halo, hidroksi ili ciano;

R₉ je vodik, C₁₋₉ alkil, okso, halo, hidroksi ili ciano;

R₁₀ je vodik, C₁₋₅ alkil, C₂₋₅ alkenil, C₂₋₅ alkinil, C₃₋₅ cikloalkil ili 3-5-členska heterociklička skupina; pri čemu je svaki od navedenih neovisno supstituiran s jednim do pet supstituenata neovisno odabranih iz halo, hidroksi i ciano;

R₁₁ je vodik, C₁₋₉ alkil, okso, halo, hidroksi ili ciano; svaki R₁₃ je neovisno vodik, halo, ciano, nitro, -OH, -SH, -NH₂, -NH-C₁₋₉ alkil, -N(C₁₋₉ alkil)₂, -S-C₁₋₉ alkil, C₁₋₉ alkoksi, C₁₋₉ alkil, C₂₋₉ alkenil, C₂₋₉ alkinil, C₃₋₆ cikloalkil ili 3-6-členska heterociklička skupina; pri čemu je svaki od navedenih neovisno supstituiran ;

R₁₄ je vodik, C₁₋₅ alkil, C₂₋₅ alkenil, C₂₋₅ alkinil, C₃₋₅ cikloalkil ili 3-5-členska heterociklička skupina; pri čemu je svaki od navedenih neovisno supstituiran s jednim do pet supstituenata neovisno odabranih iz halo, hidroksi i ciano.

R₁₅ je vodik, C₁₋₅ alkil, C₂₋₅ alkenil, C₂₋₅ alkinil, C₃₋₅ cikloalkil ili 3-5-členska heterociklička skupina; pri čemu je C₁₋₅ alkil, C₂₋₅ alkenil, C₂₋₅ alkinil, C₃₋₅ cikloalkil ili 3-5-členska heterociklička skupina R₁₅ neovisno neovisno supstituiran a s jednim do pet supstituenata neovisno odabranih iz halo, hidroksi i ciano;

R₁₆ je vodik, C₁₋₅ alkil, C₂₋₅ alkenil, C₂₋₅ alkinil, C₃₋₅ cikloalkil ili 3-5-členska heterociklička skupina; pri čemu je C₁₋₅ alkil, C₂₋₅ alkenil, C₂₋₅ alkinil, C₃₋₅ cikloalkil ili 3-5-členska heterociklička skupina R₁₆ neovisno neovisno supstituiran a s jednim do pet supstituenata neovisno odabranih iz halo, hidroksi i ciano;

svaki Z₁ je neovisno halo, ciano, nitro, okso, C₁₋₉ alkil, C₂₋₉ alkenil, C₂₋₉ alkinil, C₃₋₁₀ cikloalkil, heterociklička skupina, aril, heteroaril, -L-H, -L-C₁₋₉ alkil, -L-C₂₋₉ alkenil, -L-C₂₋₉ alkinil, -L-C₃₋₁₀ cikloalkil, -L-heterociklička skupina, -L-aril ili -L-heteroaril; pri čemu je svaki C₁₋₉ alkil, C₂₋₉ alkenil, C₂₋₉ alkinil, C₃₋₁₀ cikloalkil, heterociklička skupina, aril ili heteroaril skupine Z₁ neovisno supstituiran s jednim do pet Z_{1a}; svaki L je neovisno -O-, -S-, -NR₂₀-, -C(O)-, -C(O)O-, -OC(O)-, -OC(O)O-, -C(O)NR₂₀-, -NR₂₀C(O)-, -OC(O)NR₂₀-, -NR₂₀C(O)O-, -NR₂₀C(O)NR₂₁-, -S(O)-, -S(O)₂-, -S(O)NR₂₀-, -S(O)₂NR₂₀-, -NR₂₀S(O)-, -NR₂₀S(O)₂-, -NR₂₀S(O)NR₂₁- ili -NR₂₀S(O)₂NR₂₁-;

svaki R₂₀ i R₂₁ je neovisno vodik, C₁₋₉ alkil, C₂₋₉ alkenil, C₂₋₉ alkinil, C₃₋₁₀ cikloalkil, heterociklička skupina, aril ili heteroaril; pri čemu je svaki C₁₋₉ alkil, C₂₋₉ alkenil, C₂₋₉ alkinil, C₃₋₁₀ cikloalkil, heterociklička skupina, aril ili heteroaril skupine R₂₀ i R₂₁ neovisno supstituiran s jednim do pet Z_{1a}; ili R₂₀ i R₂₁ zajedno s atomima na koje su vezani tvore heterocikličku skupinu koja je neovisno neovisno supstituiran a s jednim do pet Z_{1a}; i svaki Z_{1a} je neovisno halo, hidroksi, ciano, nitro, okso, -SH, -NH₂, -NH-C₁₋₉ alkil, -N(C₁₋₉ alkil)₂, -S-C₁₋₉ alkil, C₁₋₉ alkoksi, C₁₋₉ alkil, C₂₋₉ alkenil, C₂₋₉ alkinil, C₃₋₁₀ cikloalkil, heterociklička skupina, aril ili heteroaril; pri čemu je svaki -NH-C₁₋₉ alkil, -N(C₁₋₉ alkil)₂, -S-C₁₋₉ alkil, C₁₋₉ alkoksi, C₁₋₉ alkil, C₂₋₉ alkenil, C₂₋₉ alkinil, C₃₋₁₀ cikloalkil, heterociklička skupina, aril ili heteroaril skupine Z_{1a} neovisno supstituiran s jednim do pet supstituenata neovisno odabranih iz C₁₋₉ alkila, okso, halo, hidroksi i ciano.

(11) **BA/EP4121058**

(57)

(21) **E04971** (22) 2026-03-25

(26) HR

(31) PCT/CN2020/080359 (32) 2020-03-20 (33) WO
(96) 21718283.1 2021-03-17

(97) 2023-01-25

(51) **A61K 31/541** , **C07D 279/00** ,
A61P 31/06 , **A61P 31/04** , **C07D**
417/10 , **C07D 201/00**

(73) Merck Sharp & Dohme LLC
126 East Lincoln Avenue Rahway, New
Jersey 07065
US

(72) CROWLEY, Brendan M.
770 Sumneytown Pike West Point, PA
19486
US
NANTERMET, Philippe
770 Sumneytown Pike West Point, PA
19486
US
OLSEN, David B.
770 Sumneytown Pike West Point, PA
19486
US
SUZUKI, Takao
No. 1 Building 288 Fute Zhong Road
Waigaoqiao Free Trade Zone Shanghai
200131
CN
YANG, Lihu
3 Watson Court Edison, NJ 08820
US
YOU, Lanying
No. 1 Building 288 Fute Zhong Road
Waigaoqiao Free Trade Zone Shanghai
200131
CN

(74) "STAM" d.o.o.
Sarači 77, 71000 Sarajevo
BA

(54) **OKSAZOLIDINONSKI SPOJ I NJEGOVA
UPORABA KAO ANTIBAKTERIJSKO
SREDSTVO**

1. Spoj formule I:

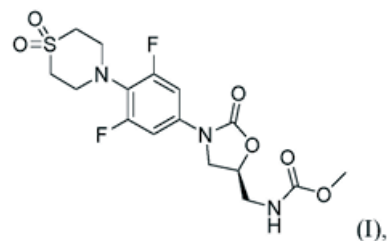

ili njegova farmaceutski prihvatljiva sol.

Broj ostalih patentnih zahtjeva: 12

(11) **BA/EP4151277**

(21) **E04972** (22) 2026-03-27

(26) HR

(31) 2020122864 (32) 2020-07-17 (33) JP

(96) 21842047.9 2021-07-15

(97) 2023-03-22

(51) **A61P 25/00**, **A61P 43/00**, **C07D 471/08**, **A61K 31/506**

(73) Eisai R&D Management Co., Ltd.
4-6-10 Koishikawa Bunkyo-ku Tokyo 112-8088
JP

(72) YOSHIDA, Yu
Tsukuba-shi, Ibaraki 300-2635
JP
KITA, Yoichi
Tsukuba-shi, Ibaraki 300-2635
JP
KOTAKE, Makoto
Tsukuba-shi, Ibaraki 300-2635
JP
SORIMACHI, Keiichi
Tsukuba-shi, Ibaraki 300-2635
JP
OHFUSA, Toshiyuki
Tsukuba-shi, Ibaraki 300-2635
JP
MOTOKI, Takafumi
Tsukuba-shi, Ibaraki 300-2635
JP
ASABA, Taro
Tsukuba-shi, Ibaraki 300-2635
JP

(74) "INTELBIRO" d.o.o.
M.H. Uskufije 3, 71000 Sarajevo
BA

(54) **SUPSTITUIRANI SPOJ PIPERIDINA I NJEGOVA PRIMJENA**

(57)

1. Spoj odabran iz skupine koja sadrži (2R)-2-ciklopropil-2-((1R,3S,5S)-3-[(3S,4R)-1-(5-fluoropirimidin-2-il)-3-metoksipiperidin-4-il]-8-azabicyklo[3.2.1]oktan-8-il)-3-acetamid predstavljen sljedećom formulom (I):

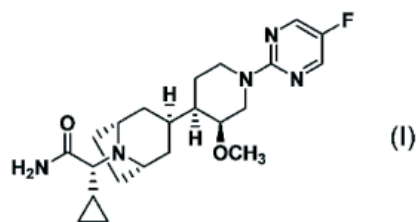

(R)-2-((1R,3S,5S)-3-((3S,4R)-1-(5-fluoropirimidin-2-il)-3-metoksipiperidin-4-il)-8-azabicyklo[3.2.1]oktan-8-il)-3-metilbutanamid predstavljen sljedećom formulom (II):

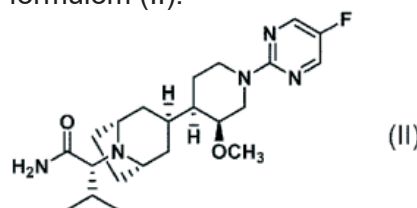

(R)-2-((1R,3S,5S)-3-((3S,4R)-1-(5-kloropirimidin-2-il)-3-etoksipiperidin-4-il)-8-azabicyklo[3.2.1]oktan-8-il)-2-ciklopropil acetamid predstavljen sljedećom formulom (III):

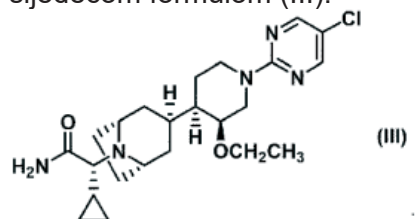

i (R)-2-ciklopropil-2-((1R,3S,5S)-3-((2S,4S)-1-(5-fluoropirimidin-2-il)-2-metilpiperidin-4-il)-8-azabicyklo[3.2.1]oktan-8-il)acetamid predstavljen sljedećom formulom (IV):

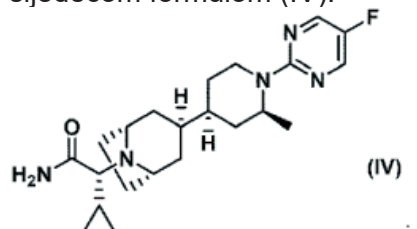

ili njegova farmaceutski prihvatljiva sol.

Broj ostalih patentnih zahtjeva: 7

(11) BA/EP3774879**(21) E04973** (22) 2026-03-27

(26) HR

(31) 201862650762 P (32) 2018-03-30 (33) US
201962812741 P 2019-03-01 US
(96) 19722273.0 2019-03-29

(97) 2021-02-17

(51) C07K 16/00 , **C07K 16/22** , **A61P 19/10**

(73) Amgen Inc.

One Amgen Center Drive Thousand Oaks,
CA 91320-1799
US

(72) HUANG, Zhe

Law Department-Patent Operations One
Amgen Center Drive Thousand Oaks, CA
91320-1799
US

STEVENS, Jennitte LeAnn

Law Department-Patent Operations One
Amgen Center Drive Thousand Oaks, CA
91320-1799
US

FLYNN, Gregory

Law Department-Patent Operations One
Amgen Center Drive Thousand Oaks, CA
91320-1799
US

FODOR, Szilan

Law Department-Patent Operations One
Amgen Center Drive Thousand Oaks, CA
91320-1799
US

DARIS, Mark

Law Department-Patent Operations One
Amgen Center Drive Thousand Oaks, CA
91320-1799
US

(74) "INTELBIRO" d.o.o.

M.H. Uskufije 3, 71000 Sarajevo
BA**(54) C-TERMINALNE VARIJANTE
PROTUTIJELA**

(57)

1. Protutijelo koje se specifično veže na sklerostin SEQ ID NO: 1, pri čemu protutijelo sadrži teški lanac koji sadrži aminokiselinsku sekvencu Pro-Ala-Arg-Gly (SEQ ID NO: 8) na C-terminalnom kraju teškog lanca, pri čemu protutijelo sadrži aminokiselinsku sekvencu lakog lanca navedenu u SEQ ID NO: 12

i aminokiselinsku sekvencu teškog lanca navedenu u SEQ ID NO: 13 ili SEQ ID NO: 14.

Broj ostalih patentnih zahtjeva: 14

(11) BA/EP3801534**(21) E04974** (22) 2026-03-27

(26) SR

(31) 201862677926 P (32) 2018-05-30 (33) US
201862771397 P 2018-11-26 US
201962822365 P 2019-03-22 US
201937662 2019-05-28 GC

(96) 19810058.8 2019-05-30

(97) 2021-04-14

(51) A61K 31/519 , **A61K 9/20** , **A61P 3/00** , **A61K 31/4985** , **A61K 9/00**

(73) PTC Therapeutics MP, Inc.

500 Warren Corporate Center Drive Warren,
NJ 07059
US

(72) SMITH, Neil

65 William Street Suite 200 Wellesley, MA
02481
US

REIS, Jonathan

65 William Street Suite 200 Wellesley, MA
02481
US(74) "PETOŠEVIĆ" d.o.o. Sarajevo
Blažujski drum 2C 71210 Ilidža
BA**(54) LEČENJE FENILKETONURIJE
SEPIAPTERINOM**

(57)

1. Sepiapterin, ili njegova farmaceutski prihvatljiva so, za upotrebu u postupku lečenja poremećaja povezanog sa BH4 kod subjekta kome je to potrebno, pri čemu postupak obuhvata oralno davanje subjektu efikasne količine sepiapterina ili njegove farmaceutski prihvatljive soli, sa hranom, pri čemu poremećaj povezan sa BH4 je fenilketonurija.

Broj ostalih patentnih zahtjeva: 17

(11) **BA/EP3893889**(21) **E04975** (22) 2026-03-27

(26) SR

(31) 201811527414 (32) 2018-12-13 (33) CN

(96) 19896475.1 2019-12-12

(97) 2021-10-20

(51) **C07D 403/12** , **A61K 31/662** ,
A61P 5/14 , **C07F 9/30** , **A61P**
1/16 , **A61P 3/00** , **A61P 3/04**
, **A61P 3/06** , **A61P 3/10** , **A61P**
9/10 , **A61P 35/00**

(73) Terns Pharmaceuticals, Inc.
1065 East Hillsdale Blvd. Suite 100 Foster
City, California 94404
US

(72) YU, Shanghai
1065 E. Hillsdale Blvd, Suite 100 Foster
City, California 94404
US
LI, Ben
1065 E. Hillsdale Blvd, Suite 100 Foster
City, California 94404
US

(74) "PETOŠEVIĆ" d.o.o. Sarajevo
Blažujski drum 2C 71210 Ilidža
BA

(54) **JEDINJENJE AGONISTA RECEPTORA
THRB I POSTUPAK NJEGOVE
PRIPREME I NJEGOVA UPOTREBA**

(57)

1. Jedinjenje Formule (I) ili njegova
farmaceutski prihvatljiva so,

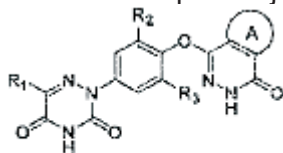

(I)

pri čemu:

R₁ je izabran iz grupe koja se sastoji od vodonika, cijano, supstituisanog ili nesupstituisanog C₁₋₆ alkila, i supstituisanog ili nesupstituisanog C₃₋₆ cikloalkila, pri čemu je supstituent izabran iz grupe koja se sastoji od halogena, hidroksi i C₁₋₆ alkoksi;

R₂ i R₃ su svaki nezavisno izabrani iz grupe koja se sastoji od halogena i supstituisanog ili nesupstituisanog C₁₋₆ alkila, pri čemu je supstituent izabran iz grupe koja se sastoji od halogena, hidroksi i C₁₋₆ alkoksi; prsten A je supstituisani ili nesupstituisani C₅₋₁₀ aromatični prsten, pri čemu je supstituent izabran iz grupe koja se sastoji od vodonika, halogena, hidroksi, -OCF₃, -NH₂, -NHC₁₋₄ alkila, -N(C₁₋₄ alkil)₂, -CONH₂, -CONHC₁₋₄ alkila, -CON(C₁₋₄ alkil)₂, -NHCOC₁₋₄ alkila, C₁₋₆ alkila, C₁₋₆ alkoksi i C₃₋₆ cikloalkila, ili su dva supstituenta uzeta zajedno sa ugljenikom za koji su vezani da formiraju prstenastu strukturu; i halogen je izabran iz grupe koja se sastoji od F, Cl i Br.

Broj ostalih patentnih zahtjeva: 14

(11) **BA/EP4525823**

(21) **E04976** (22) 2026-03-27

(26) SR

(31) 202200010358 (32) 2022-05-18 (33) IT
(96) 23729018.4 2023-05-18

(97) 2025-03-26

(51) **A61K 8/37** , **A61Q 5/00** , **A61Q 7/00**

(73) Giuliani S.p.A.
Via Palagi, 2 20129 Milano
IT

(72) GIULIANI, Giammaria
6926 MONTAGNOLA
CH

RINALDI, Fabio
20122 MILANO
IT

PINTO, Daniela
20151 MILANO
IT

MARZANI, Barbara
27020 Carbonara Al Ticino
IT

(74) "ŽIVKO MIJATOVIĆ & PARTNERS" d.o.o.
Sarajevo
M.H. Uskufije 3, 71000 Sarajevo
BA

(54) **AGONIST OLFAKTORNOG RECEPTORA 2A4/7 ZA PODSTICANJE RASTA KOSE I POBOLJŠANJE ESTETSKOG ASPEKTA**

(57)

1. Neterapeutska, kozmetička upotreba agonista olfaktornog receptora 2A4/7 za poboljšanje estetskog aspekta kose, pri čemu, agonist olfaktornog receptora 2A4/7 je cikloheksil salicilat.

(11) **BA/EP3996726**

(21) **E04978** (22) 2026-04-01

(26) HR

(31) 19382593 (32) 2019-07-12 (33) EP
19382821 2019-09-24 EP
(96) 20737037.0 2020-07-10

(97) 2022-05-18

(51) **A61K 35/74** , **A01N 63/20** , **A61P 33/06** , **C12N 1/20**

(73) GlaxoSmithKline Intellectual Property Development Limited
GSK Medicines Research Centre Gunnels Wood Road Stevenage SG1 2NY
GB

(72) MENDOZA LOSANA, Alfonso
c/o GlaxoSmithKline Severo Ochoa 2
Parque Tecnológico de Madrid 28760 Tres Cantos (Madrid)

ES

RODRIGUES, Janneth

c/o GlaxoSmithKline Severo Ochoa 2
Parque Tecnológico de Madrid 28760 Tres Cantos (Madrid)

ES

(74) "INTELBIRO" d.o.o.
M.H. Uskufije 3, 71000 Sarajevo
BA

(54) **DELFTIA TSURUHATENSIS, NAMIJENJENA SMANJIVANJU ILI SPRJEČAVANJU PRENOŠENJA MALARIČNOG PARAZITA I SPRJEČAVANJU MALARIJE**

(57)

1. Upotreba pripravka koji sadrži bakteriju *Delftia tsuruhatensis*, **naznačena time** što je navedena bakterija namijenjena smanjivanju ili sprječavanju prenošenja malaričnog parazita u komarcu.

(11) BA/EP3689332**(21) E04979** (22) 2026-04-01

(26) HR

(31) 14184164 (32) 2014-09-09 (33) EP
(96) 20165232.8 2015-09-09

(97) 2020-08-05

(51) A61K 9/00 , **A61K 9/14** , **A61K 9/16** , **A61K 31/00** , **A61K 31/137** , **A61K 31/167** , **A61K 31/40** , **A61K 31/573** , **A61K 45/06** , **A61P 9/00** , **A61P 11/00** , **A61P 11/06** , **A61P 43/00** , **A61P 11/04** , **A61K 31/4704****(73) Vectura Limited**
One Prospect West Bumpers Farm
Industrial Estate Chippenham, Wiltshire
SN14 6FH
GB**(72) Manford, Fergus**
Vectura Limited, Intellectual Property
Department One Prospect West Bumpers
Farm Industrial Estate Chippenham,
Wiltshire SN14 6FH
GB**(74) "INTELBIRO" d.o.o.**
M.H. Uskufije 3, 71000 Sarajevo
BA**(54) FORMULACIJA KOJA SADRŽI
GLIKOPIROLAT, POSTUPAK I UREĐAJ****(57)**

1. Suha praškasta formulacija koja sadrži glikopirolat i magnezijev stearat koja se može dobiti postupkom koji uključuje zajedničko mlazno mljevenje nemikroniziranog glikopirolata i magnezijevog stearata s plinom za mljevenje koji ima vlažnost ispod 20% relativne vlažnosti kako bi se dobile mikronizirane kompozitne čestice, pri čemu se mikronizirane kompozitne čestice zatim podvrgavaju koraku kondicioniranja, koji uključuje izlaganje mikroniziranih kompozitnih čestica vlazi u rasponu od 10%-95% relativne vlažnosti na temperaturama između 5°C i 88°C tijekom najmanje 60 minuta, te pri čemu formulacija dodatno sadrži indakaterol i mometazon.

Broj ostalih patentnih zahtjeva: 14

(11) BA/EP4126879**(21) E04980** (22) 2026-04-08

(26) SR

(31) 202063003745 P (32) 2020-04-01 (33) US
(96) 21780725.4 2021-04-01

(97) 2023-02-08

(51) C07D 487/04 , **A61K 31/395** , **A61K 31/437** , **A61K 31/444** , **A61K 31/4545** , **A61K 31/4985** , **A61K 31/501** , **A61K 31/506** , **A61K 31/5377** , **A61K 31/5386** , **C07D 471/04** , **C07D 519/00** , **A61P 35/00****(73) Repare Therapeutics Inc.**
7210 Frederick-Banting, Suite 100 St-Laurent QC H4S 2A1
CA**(72) SZYCHOWSKI, Janek**
c/o Repare Therapeutics Inc. 7210
Frederick- Banting Suite 100 Saint-Laurent,
Québec H4S 2A1
CA
LIU, Bingcan
c/o Repare Therapeutics Inc. 7210
Frederick- Banting Suite 100 Saint-Laurent,
Québec H4S 2A1
CA
DIETRICH, Evelyne
c/o Repare Therapeutics Inc. 7210
Frederick- Banting Suite 100 Saint-Laurent,
Québec H4S 2A1
CA
VALLÉE, Frédéric
c/o Repare Therapeutics Inc. 7210
Frederick- Banting Suite 100 Saint-Laurent,
Québec H4S 2A1
CA
PERRYMAN, Alexander
c/o Repare Therapeutics Inc. 7210
Frederick- Banting Suite 100 Saint-Laurent,
Québec H4S 2A1
CA
TRUCHON, Jean-François
2116 Rue John McCurdy Saint-Laurent,
Québec H4R 3H8
CA
PAPP, Robert
c/o Repare Therapeutics Inc. 7210
Frederick- Banting Suite 100 Saint-Laurent,
Québec H4S 2A1
CA

BEAULIEU, Patrick
480 Rue Perreault Saint-Romuald Québec
G6W 7V6
CA

(74) "ŽIVKO MIJATOVIĆ & PARTNERS" d.o.o.
Sarajevo
M.H. Uskufije 3, 71000 Sarajevo
BA

(54) **N-FENIL SUPSTITUISANI INDOLNI
DERIVATI KAO INHIBITORI MYT1 ZA
LEČENJE KANCERA**

(57)

1. Jedinjenje formule (I):

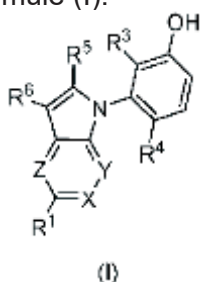

ili njegova farmaceutski prihvatljiva so,
pri čemu

svaki od X, Y i Z je nezavisno N ili CR₂;
R₁ i svaki R₂ su nezavisno vodonik,
opciono supstituisani C₁₋₆ alkil, opciono
supstituisani C₂₋₆ alkenil, opciono
supstituisani C₂₋₆ alkinil, opciono
supstituisani C₃₋₈ cikloalkil, opciono
supstituisani C₃₋₈ cikloalkenil, opciono
supstituisani C₂₋₉ heterociklil, opciono
supstituisani C₂₋₉ heterociklil C₁₋₆ alkil,
opciono supstituisani C₆₋₁₀ aril, opciono
supstituisani C₁₋₉ heteroaril, opciono
supstituisani C₁₋₉ heteroaril C₁₋₆ alkil,
halogen, cijano, -N(R₇)₂, -OR₇, -C(O)
N(R₈)₂, -SO₂N(R₈)₂, -SO₂R_{7A}, ili -Q-R_{7B};
ili R₁ se kombinuje se sa jednim R₂ koji
je u blizini R₁ da bi se formirao opciono
supstituisani C₃₋₆ alkilen;
svaki od R₃ i R₄ je nezavisno opciono
supstituisani C₁₋₆ alkil ili halogen;
R₅ je H ili -N(R₇)₂;
R₆ je -C(O)NH(R₈), -C(O)R_{7A}, ili -SO₂R_{7A};
svaki R₇ je nezavisno vodonik, opciono
supstituisani C₁₋₆ alkil, opciono supstituisani
C₆₋₁₀ aril C₁₋₆ alkil, opciono supstituisani
C₃₋₈ cikloalkil, opciono supstituisani C₆₋₁₀
aril, opciono supstituisani C₂₋₉ heterociklil,
opciono supstituisani C₁₋₉ heteroaril,

opciono supstituisani C₁₋₉ heteroaril C₁₋₆
alkil, ili -SO₂R_{7A}; ili dve R₇ grupe, zajedno
sa atomom za koji su obe vezane,
kombinuju se da bi formirale opciono
supstituisani C₂₋₉ heterociklil;
svaki R_{7A} je nezavisno opciono
supstituisani C₁₋₆ alkil, opciono
supstituisani C₃₋₈ cikloalkil, ili opciono
supstituisani C₆₋₁₀ aril;
svaki R_{7B} je nezavisno hidroksil,
opciono supstituisani C₁₋₆ alkil,
opciono supstituisani C₆₋₁₀ aril, opciono
supstituisani C₂₋₉ heterociklil, opciono
supstituisani C₁₋₉ heteroaril, -N(R₇)₂, -C(O)
N(R₈)₂, -SO₂N(R₈)₂, -SO₂R_{7A}, ili opciono
supstituisani alkoksi;
svaki R₈ je nezavisno vodonik, opciono
supstituisani C₁₋₆ alkil, opciono supstituisani
C₂₋₆ alkoksialkil, opciono supstituisani C₆₋₁₀
aril C₁₋₆ alkil, opciono supstituisani C₆₋₁₀
aril, opciono supstituisani C₃₋₈ cikloalkil,
ili opciono supstituisani C₁₋₉ heteroaril;
ili dva R₈, zajedno sa atomom za koji
su vezani, kombinuju se da bi formirali
opciono supstituisani C₂₋₉ heterociklil;
Q je opciono supstituisani C₁₋₆ alkilen,
opciono supstituisani C₂₋₆ alkenilen,
opciono supstituisani C₂₋₆ alkinilen,
opciono supstituisani C₃₋₈ cikloalkilen,
opciono supstituisani C₃₋₈ cikloalkenilen
opciono supstituisani C₆₋₁₀ arilen, opciono
supstituisani C₂₋₉ heterociklilen, ili opciono
supstituisani C₁₋₉ heteroarilen.

Broj ostalih patentnih zahtjeva: 15

(11) **BA/EP4574821**

(21) **E04981** (22) 2026-04-03

(26) SR

(31) 201811527414 (32) 2018-12-13 (33) CN

(96) 25157448.9 2019-12-12

(97) 2025-06-25

(51) **C07D 403/12** , **A61K 31/662** ,
A61P 5/14 , **C07F 9/30** , **A61P**
1/16 , **A61P 3/00** , **A61P 3/04**
, **A61P 3/06** , **A61P 3/10** , **A61P**
9/10 , **A61P 35/00**

(73) Terns Pharmaceuticals, Inc.
1065 East Hillsdale Blvd. Suite 100 Foster
City, California 94404
US

(72) YU, Shanghai
Foster City, 94404
US
LI, Ben
Foster City, 94404
US

(74) "PETOŠEVIĆ" d.o.o. Sarajevo
Blažujski drum 2C 71210 Ilidža
BA

(54) **JEDINJENJE AGONISTA THRB
RECEPTORA I METOD NJEGOVE
PRIPREME I UPOTREBA**

(57)

1. Farmaceutska kompozicija, koja sadrži:

(i) jedinjenje koje je izabrano iz

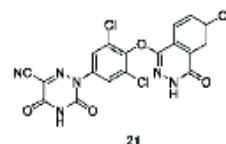
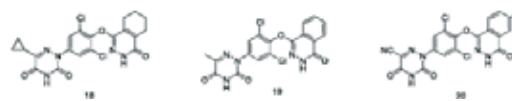
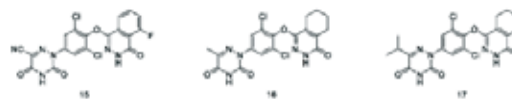
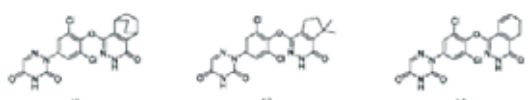
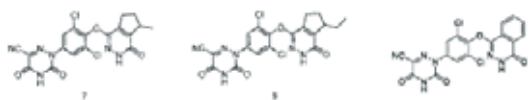
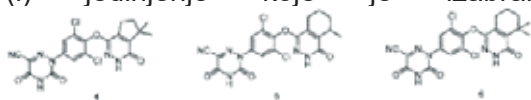

ili njegovu farmaceutski prihvatljivu so i
(ii) nosač, razblaživač ili ekscipijens,
pri čemu je kompozicija jedinična doza
koja sadrži 0,05 do 200 mg jedinjenja
ili njegove farmaceutski prihvatljive soli.

Broj ostalih patentnih zahtjeva: 10

- (11) **BA/EP3897833**
- (21) **E04983** (22) 2026-04-10
- (26) HR
- (31) 201862780667 P (32) 2018-12-17 (33) US
(96) 19839496.7 2019-12-17
- (97) 2021-10-27
- (51) **A61P 13/12** , **C07D 403/12** ,
A61K 31/4025
- (73) Vertex Pharmaceuticals Incorporated
50 Northern Avenue Boston, MA 02210
US
- (72) BRODNEY, Michael
50 Northern Avenue Boston, Massachusetts
02210
US
GAGNON, Kevin
50 Northern Avenue Boston, Massachusetts
02210
US
HU, Kan-Nian
50 Northern Avenue Boston, Massachusetts
02210
US
MEDEK, Ales
50 Northern Avenue Boston, Massachusetts
02210
US
ROSE, Peter
50 Northern Avenue Boston, Massachusetts
02210
US
SHI, Yi
50 Northern Avenue Boston, Massachusetts
02210
US
SHRESTHA, Muna
50 Northern Avenue Boston, Massachusetts
02210
US
WITKOS, Faith
50 Northern Avenue Boston, Massachusetts
02210
US
CAO, Jingrong
50 Northern Avenue Boston, Massachusetts
02210
US
COME, Jon H.
50 Northern Avenue Boston, Massachusetts
02210
US
- DAKIN, Leslie A.
50 Northern Avenue Boston, Massachusetts
02210
US
DENIS, Francois
50 Northern Avenue Boston, Massachusetts
02210
US
DORSCH, Warren A.
50 Northern Avenue Boston, Massachusetts
02210
US
FORTIER, Anne
50 Northern Avenue Boston, Massachusetts
02210
US
HAMEL, Martine
50 Northern Avenue Boston, Massachusetts
02210
US
KRUEGER, Elaine B.
50 Northern Avenue Boston, Massachusetts
02210
US
LEDFORD, Brian
50 Northern Avenue Boston, Massachusetts
02210
US
NANTHAKUMAR, Suganthini S.
50 Northern Avenue Boston, Massachusetts
02210
US
NICOLAS, Olivier
50 Northern Avenue Boston, Massachusetts
02210
US
SAYEGH, Camil
50 Northern Avenue Boston, Massachusetts
02210
US
SENER, Timothy J.
50 Northern Avenue Boston, Massachusetts
02210
US
WANG, Tiansheng
50 Northern Avenue Boston, Massachusetts
02210
US
- (74) "STAM" d.o.o.
Sarači 77, 71000 Sarajevo
BA
- (54) **INHIBITORI APOL1 I POSTUPCI
NJIHOVE PRIMJENE**

(57)

1. Najmanje jedan entitet odabran iz spojeva formule (I):

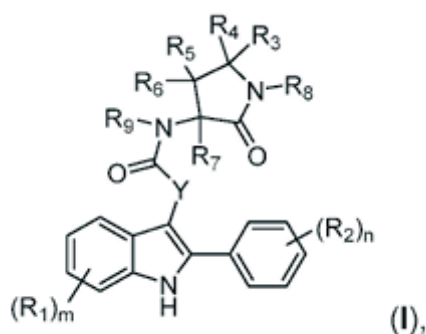

njihovih farmaceutski prihvatljivih soli, njihovih solvata te njihovih deuteriranih derivata, pri čemu je:

(i) svaki R_1 je neovisno odabran iz halogenih skupina,

hidroksi,

ciano,
 C_1 – C_4 linearnih, razgranatih i cikličkih alkilnih skupina,
 C_2 – C_4 linearnih, razgranatih i cikličkih alkenilnih skupina,
 C_1 – C_4 linearnih, razgranatih i cikličkih hidroksialkilnih skupina,
 C_1 – C_4 linearnih, razgranatih i cikličkih alkoksi skupina,
 C_1 – C_4 linearnih, razgranatih i cikličkih haloalkilnih skupina,
 C_1 – C_4 linearnih, razgranatih i cikličkih haloalkoksi skupina,
 benziloksi skupina,
 heterocikloalkenilnih skupina s 3 do 6 članova,
 heterocikloalkilnih skupina s 3 do 6 članova i
 heteroarilnih skupina s 5 ili 6 članova,

(ii) svaki R_2 je neovisno odabran iz:

halogenih skupina,

ciano,
 C_1 – C_4 linearnih, razgranatih i cikličkih alkoksi skupina,
 C_1 – C_4 linearnih, razgranatih i cikličkih haloalkoksi skupina,
 C_1 – C_4 linearnih, razgranatih i cikličkih alkilnih skupina i
 C_1 – C_4 linearnih, razgranatih i cikličkih haloalkilnih skupina;

(iii) m je odabran iz 0, 1, 2, 3 ili 4;

(iv) n je odabran iz 0, 1, 2, 3, 4 ili 5;

(v) Y je odabran iz divalentnih C_1 – C_4 linearnih i razgranatih alkilnih skupina i divalentnih C_1 – C_4 linearnih i razgranatih tioalkilnih skupina, naznačen time da su navedene skupine opcionalno supstituirane s najmanje jednom skupinom odabranom iz

C_1 – C_4 alkilnih skupina,
 halogenih skupina i
 hidroksi;

(vi) svaki od R_3 i R_4 je neovisno odabran iz:

vodika,
 C_1 – C_3 linearnih, razgranatih i cikličkih alkilnih skupina,

C_1 – C_3 linearnih, razgranatih i cikličkih hidroksialkilnih skupina i
 C_1 – C_3 linearnih, razgranatih i cikličkih haloalkilnih skupina, ili

R_3 i R_4 zajedno, s atomom ugljika na koji su vezani, tvore C_3 – C_6 cikloalkilnu skupinu ili karbonilnu skupinu;

(vii) svaki od R_5 i R_6 je neovisno odabran iz

vodika,

hidroksi,
 C_1 – C_4 linearnih, razgranatih i cikličkih alkilnih skupina,
 C_1 – C_4 linearnih, razgranatih i cikličkih haloalkilnih skupina i
 $-OC(O)C_1$ – C_4 linearnih, razgranatih i cikličkih alkilnih skupina; i

(viii) svaki od R_7 , R_8 i R_9 je neovisno odabran iz:

vodika,

C₁–C₄ linearnih, razgranatih i cikličkih alkilnih skupina i

C₁–C₄ linearnih, razgranatih i cikličkih haloalkilnih skupina.

2. Najmanje jedan entitet prema zahtjevu 1, naznačen time da je Y odabran iz dvovalentnih C₁–C₃ linearnih i razgranatih alkilnih skupina i dvovalentnih C₁–C₃ linearnih i razgranatih tioalkilnih skupina, pri čemu su navedene dvovalentne alkilne i dvovalentne tioalkilne skupine opcionalno supstituirane s najmanje jednom skupinom odabranom iz

C₁–C₄ alkilnih skupina,
halogenih skupina i
hidroksi.

3. Najmanje jedan entitet prema zahtjevu 1 ili 2, naznačen time da je Y dvovalentni etil, opcionalno supstituiran s najmanje jednom skupinom odabranom iz C₁–C₄ alkilnih skupina, halogenih skupina i hidroksi.

4. Najmanje jedan entitet prema zahtjevu 1 ili 2, naznačen time da je Y dvovalentni tiometil, opcionalno supstituiran s najmanje jednom skupinom odabranom iz C₁–C₄ alkilnih skupina, halogenih skupina i hidroksi.

5. Najmanje jedan entitet prema bilo kojem od zahtjeva 1 do 4, naznačen time da je navedeni entitet odabran iz derivata formule II :

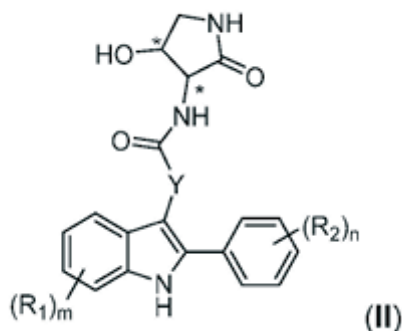

njihovih farmaceutski prihvatljivih soli, njihovih solvata i njihovih deuteriranih derivata bilo kojeg od prethodno navedenih, pri čemu je:

(i) svaki R₁ je neovisno odabran iz
halogenih skupina,

ciano,
metil,
ciklopropil,
izopropil, C₂–C₃ linearnih i razgranatih alkenilnih skupina,
hidroksipropilnih skupina,
metoksi,
dihidrofuranskih skupina i
furanskih skupina;

(ii) svaki R₂ je neovisno odabran iz

fluoro,
ciano i
metil;

(iii) m je odabran iz 0, 1, 2 ili 3;

(iv) n je odabran iz 0, 1 ili 2;

(v) Y je dvovalentni etil ili dvovalentni tiometil, opcionalno supstituiran s najmanje jednom skupinom odabranom iz

fluoro,
metil i
hidroksi.

6. Najmanje jedan entitet prema bilo kojem od zahtjeva 1 do 4, naznačen time da je navedeni entitet odabran iz derivata formule IIIa, IIIb ili IIIc :

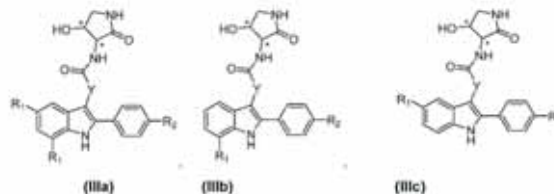

njihovih farmaceutski prihvatljivih soli, njihovih solvata i njihovih deuteriranih derivata bilo kojeg od prethodno navedenih, pri čemu je:

(i) svaki R₁ je neovisno odabran iz

fluoro,
kloro,
bromo,
ciano,
metil,
ciklopropil,
etil,
hidroksipropil,
izopropil,
propen-2-il,
dihidrofuran,
furan i
metoksi;

(ii) svaki R₂ je neovisno odabran iz

fluoro,
bromo,

ciano i
metil; i

(iii) Y je dvovalentni etil ili dvovalentni tiometil
opcionalno supstituiran s najmanje jednom skupinom
odabranom iz

fluoro,
metil i
hidroksi.

7. Najmanje jedan entitet prema zahtjevu 1,
naznačen time da je navedeni entitet odabran iz
spojeva :

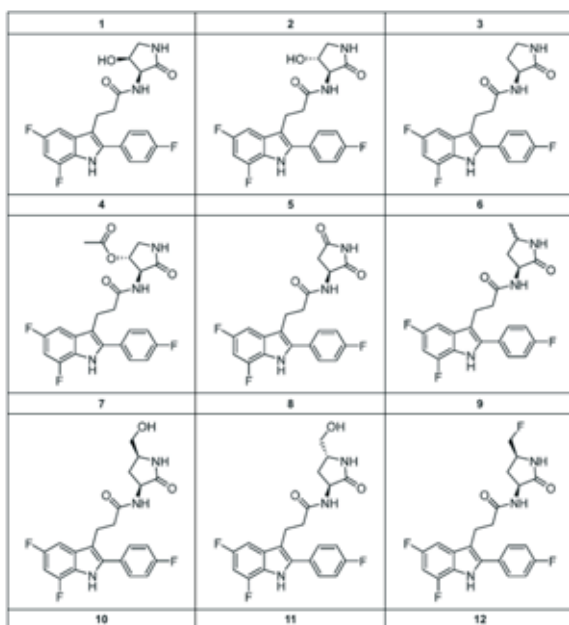

(nastavak)

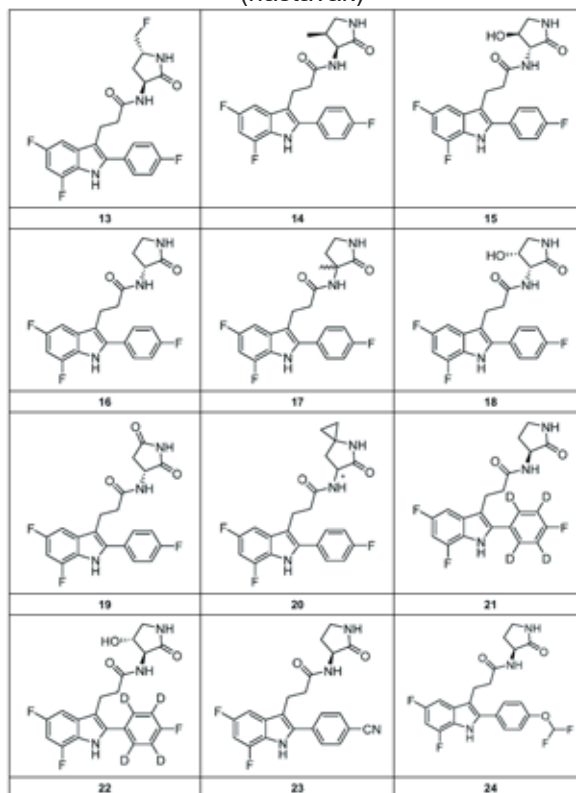

(nastavak)

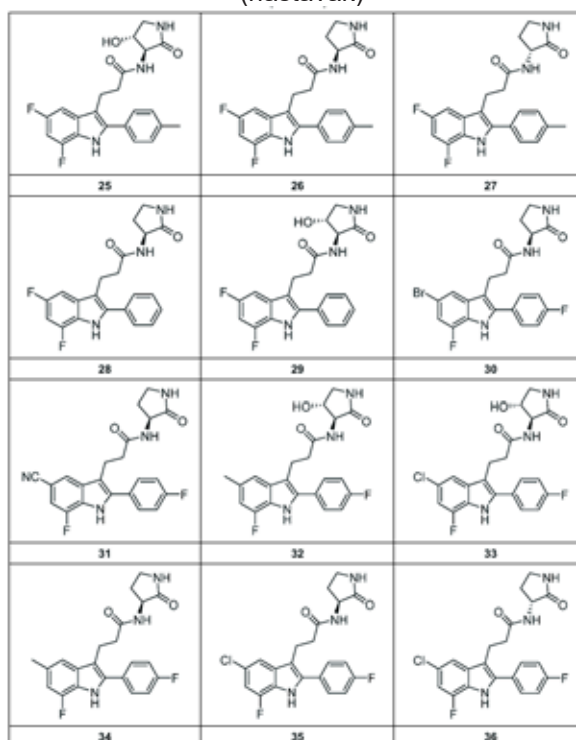

(nastavak)

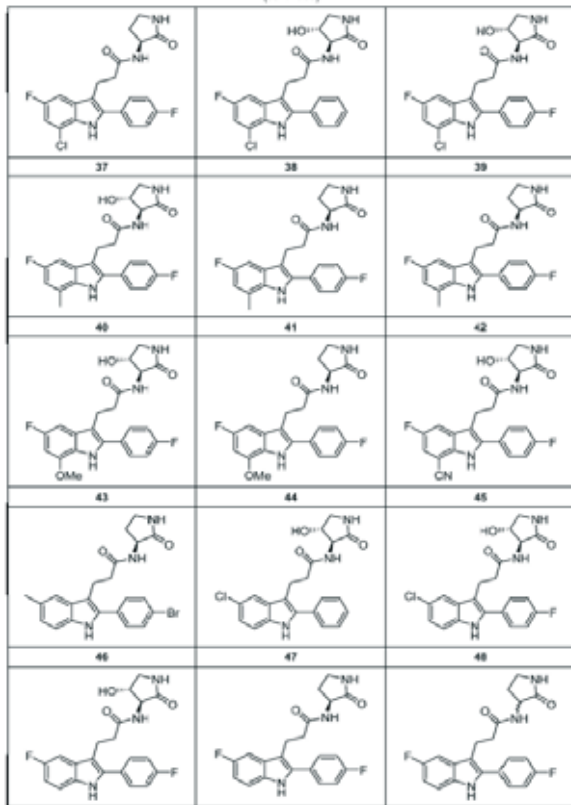

(nastavak)

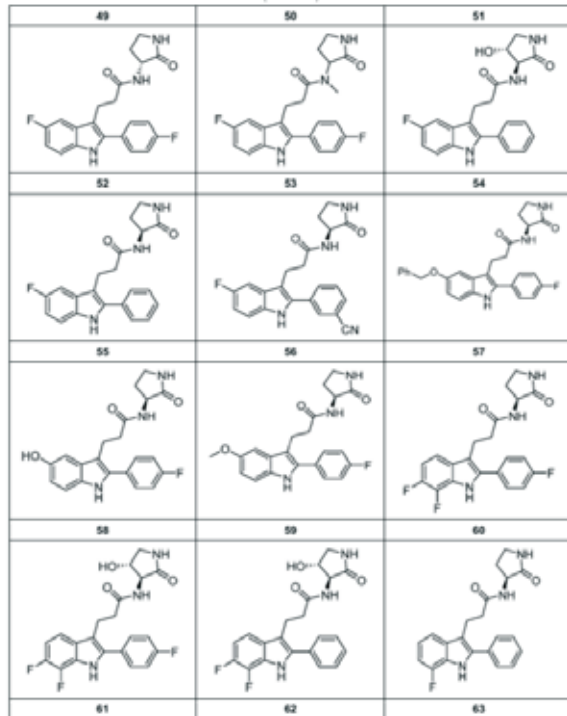

(nastavak)

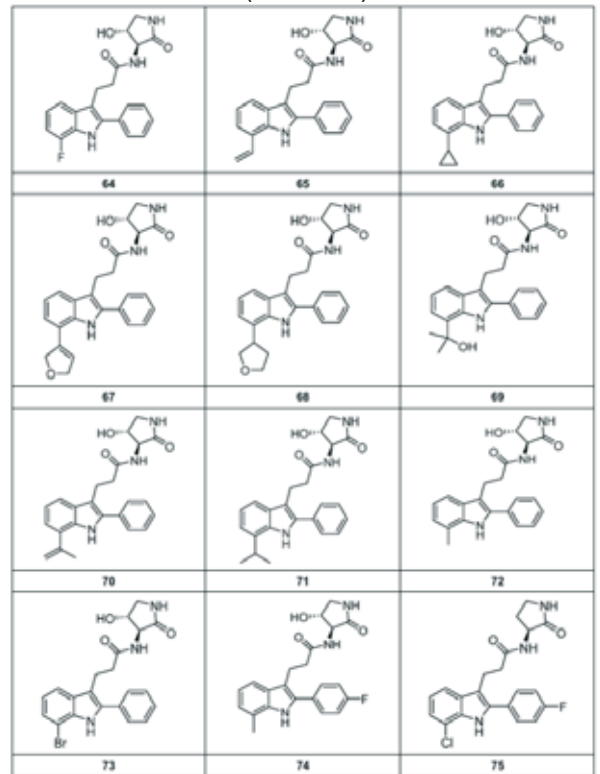

(nastavak)

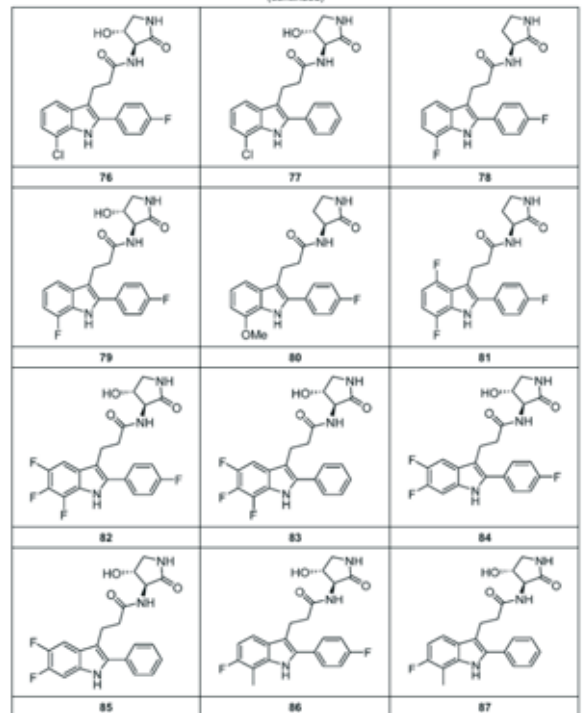

(nastavak)

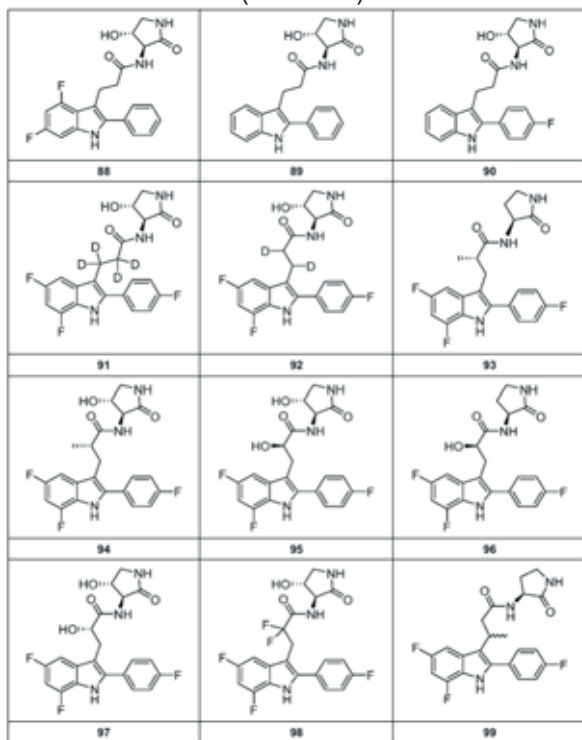

(nastavak)

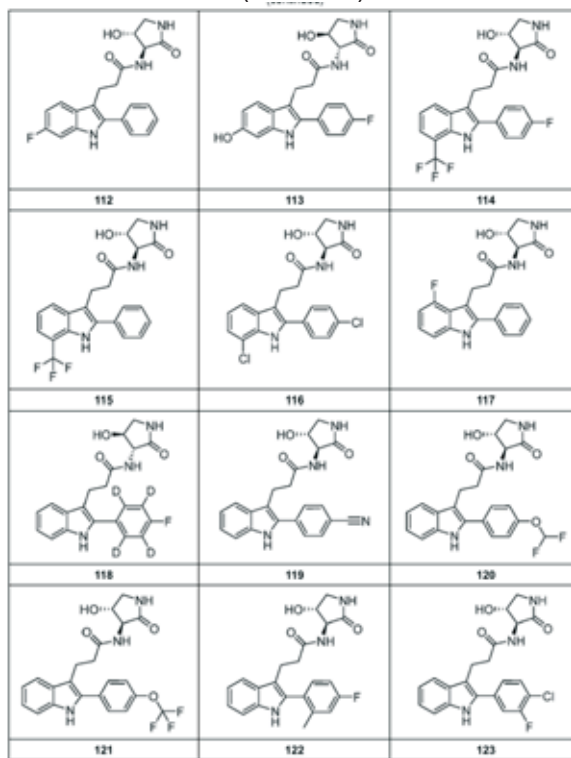

(nastavak)

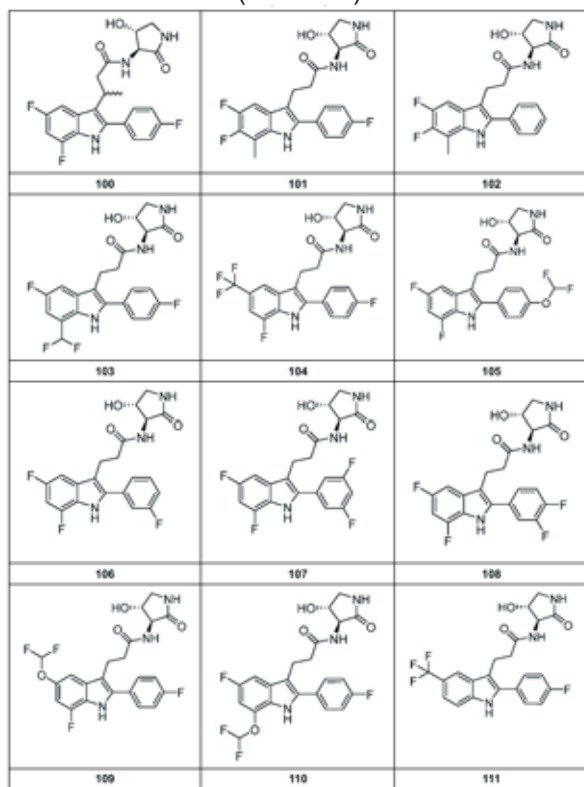

(nastavak)

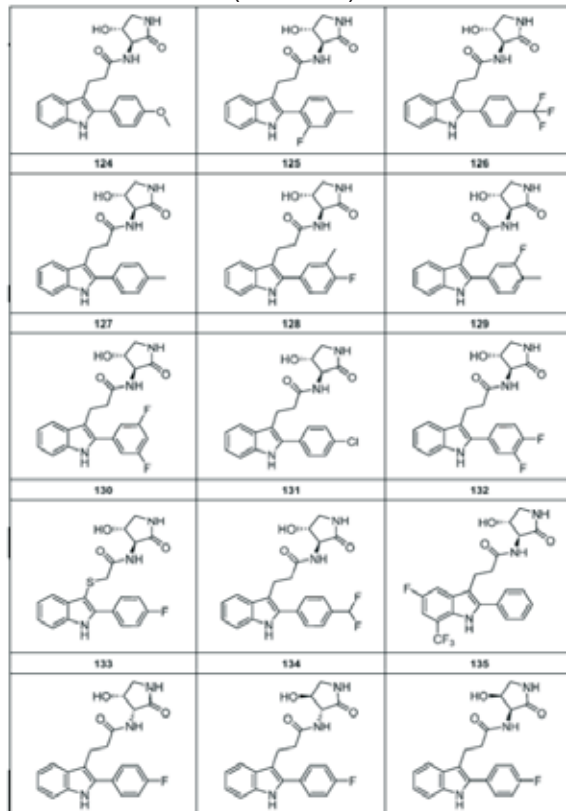

njihovih farmaceutske prihvatljivih soli, njihovih solvata i njihovih deuteriranih derivata.

8. Najmanje jedan entitet prema zahtjevu 7, naznačen time da je navedeni entitet odabran iz spoja 2

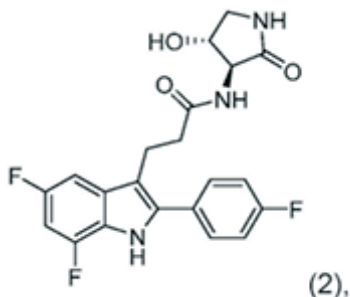

i njegovih farmaceutske prihvatljivih soli, njegovih solvata i njegovih deuteriranih derivata.

9. Najmanje jedan entitet prema zahtjevu 7 ili 8, naznačen time da je navedeni entitet odabran iz spoja 2

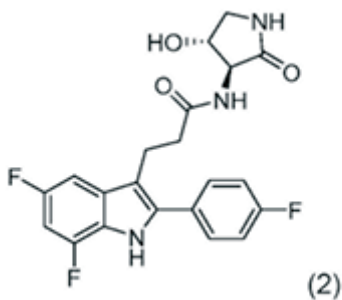

i njegovih farmaceutske prihvatljivih soli.

10. Najmanje jedan entitet prema bilo kojem od zahtjeva 7 do 9, naznačen time da je navedeni entitet je spoj 2

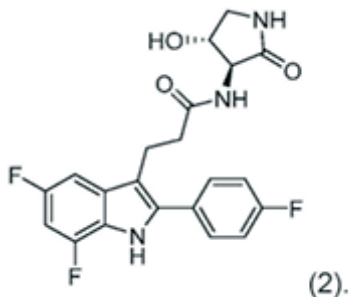

11. Najmanje jedan entitet prema zahtjevu 7,

naznačen time da je navedeni entitet odabran iz spoja 87.

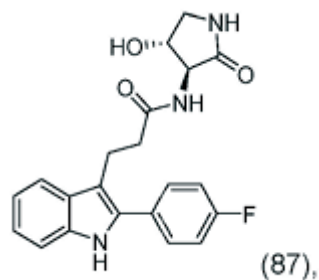

i njegovih farmaceutske prihvatljivih soli, njegovih solvata i njegovih deuteriranih derivata.

12. Najmanje jedan entitet prema zahtjevu 7 ili 11, naznačen time da je navedeni entitet odabran iz spoja 87

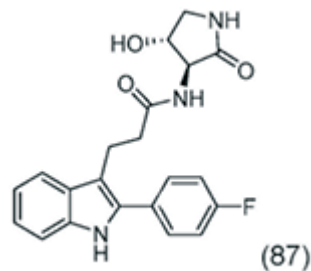

i njegovih farmaceutske prihvatljivih soli.

13. Najmanje jedan entitet prema bilo kojem od zahtjeva 7, 11 ili 12, naznačen time da je navedeni entitet spoj 87

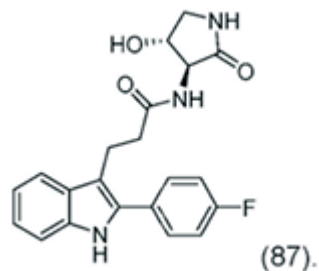

14. Najmanje jedan entitet prema bilo kojem od zahtjeva 8 do 10, naznačen time da je navedeni entitet kristalni oblik A spoja 2 :

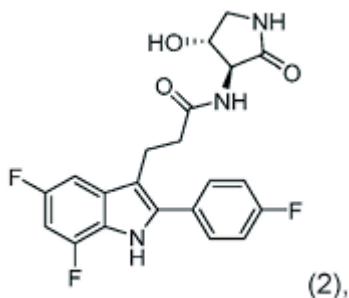

karakteriziran

- (i) difraktogramom rendgenske difrakcije praha koji ima signal na najmanje dvije vrijednosti 2θ odabrane iz $9,5 \pm 0,2$, $13,2 \pm 0,2$, $14,4 \pm 0,2$, $19,2 \pm 0,2$, $19,5 \pm 0,2$, $19,8 \pm 0,2$, $26,3 \pm 0,2$, $26,7 \pm 0,2$ i $28,6 \pm 0,2$;
- (ii) ^{13}C NMR spektrom koji ima signal na najmanje tri ppm vrijednosti odabrane iz $178,7 \pm 0,2$ ppm, $154,4 \pm 0,2$ ppm, $127,8 \pm 0,2$ ppm, $125,2 \pm 0,2$ ppm, $102,0 \pm 0,2$ ppm, $59,3 \pm 0,2$ ppm, $38,9 \pm 0,2$ ppm i $24,4 \pm 0,2$ ppm; ili
- (iii) ^{19}F NMR spektrom koji ima signal na najmanje jednoj ppm vrijednosti odabranoj iz $-116,0 \pm 0,2$ ppm, $-119,7 \pm 0,2$ ppm i $-138,1 \pm 0,2$ ppm.

15. Najmanje jedan entitet prema bilo kojem od zahtjeva 8 do 10, naznačen time da je navedeni entitet odabran iz:

oblika A spoja 2 prema zahtjevu 14;

hidrata oblika A spoja 2, karakteriziranog difraktogramom rendgenske difrakcije praha koji ima signal na najmanje dvije vrijednosti 2θ odabrane iz $12,2 \pm 0,2$, $19,0 \pm 0,2$, $19,1 \pm 0,2$, $19,6 \pm 0,2$, $20,2 \pm 0,2$, $22,7 \pm 0,2$, $24,2 \pm 0,2$, $25,4 \pm 0,2$ i $25,5 \pm 0,2$;

hidrata oblika B spoja 2, karakteriziranog difraktogramom rendgenske difrakcije praha koji ima signal na najmanje dvije vrijednosti 2θ odabrane iz $3,8 \pm 0,2$, $9,0 \pm 0,2$, $9,3 \pm 0,2$, $18,7 \pm 0,2$, $19,1 \pm 0,2$, $20,8 \pm 0,2$, $21,1 \pm 0,2$, $24,6 \pm 0,2$ i $26,8 \pm 0,2$;

hidrata oblika C spoja 2, karakteriziranog difraktogramom rendgenske difrakcije praha koji ima signal na najmanje dvije vrijednosti 2θ odabrane iz $3,7 \pm 0,2$, $10,4 \pm 0,2$, $10,7 \pm 0,2$, $13,2 \pm 0,2$, $14,6 \pm 0,2$, $15,7 \pm 0,2$, $18,3 \pm 0,2$, $21,8 \pm 0,2$ i $24,9 \pm 0,2$;

hidrata oblika D spoja 2, karakteriziranog difraktogramom rendgenske difrakcije praha koji ima signal na najmanje dvije vrijednosti 2θ odabrane iz $4,1 \pm 0,2$, $5,0 \pm 0,2$, $7,7 \pm 0,2$,

$8,2 \pm 0,2$ i $15,2 \pm 0,2$;

hidrata oblika E spoja 2, karakteriziranog difraktogramom rendgenske difrakcije praha koji ima signal na najmanje dvije vrijednosti 2θ odabrane iz $6,5 \pm 0,2$, $7,7 \pm 0,2$, $11,4 \pm 0,2$, $14,3 \pm 0,2$ i $18,9 \pm 0,2$;

hidrata oblika F spoja 2, karakteriziranog difraktogramom rendgenske difrakcije praha koji ima signal na najmanje dvije vrijednosti 2θ odabrane iz $6,8 \pm 0,2$, $7,6 \pm 0,2$ i $14,4 \pm 0,2$;

MTBE solvatnog oblika spoja 2, karakteriziranog difraktogramom rendgenske difrakcije praha koji ima signal na najmanje dvije vrijednosti 2θ odabrane iz $6,0 \pm 0,2$, $6,8 \pm 0,2$, $8,4 \pm 0,2$, $18,0 \pm 0,2$, $19,4 \pm 0,2$ i $20,2 \pm 0,2$;

DMF solvatnog oblika spoja 2, karakteriziranog difraktogramom rendgenske difrakcije praha koji ima signal na najmanje dvije vrijednosti 2θ odabrane iz $5,6 \pm 0,2$, $9,3 \pm 0,2$, $15,3 \pm 0,2$, $18,0 \pm 0,2$, $20,1 \pm 0,2$;

amornog oblika spoja 2, karakteriziranog ^{13}C NMR spektrom koji ima signal na najmanje tri ppm vrijednosti odabrane iz $174,7 \pm 0,2$ ppm, $161,3 \pm 0,2$ ppm, $130,2 \pm 0,2$ ppm, $120,9 \pm 0,2$ ppm, $74,7 \pm 0,2$ ppm i $20,5 \pm 0,2$ ppm.

16. Najmanje jedan entitet prema bilo kojem od zahtjeva 11 do 13, naznačen time da je navedeni entitet odabran iz:

oblika A spoja 87, karakteriziranog difraktogramom rendgenske difrakcije praha koji ima signal na najmanje dvije vrijednosti 2θ odabrane iz $4,7 \pm 0,2$, $9,0 \pm 0,2$, $14,2 \pm 0,2$, $16,7 \pm 0,2$, $21,0 \pm 0,2$, $21,2 \pm 0,2$, $22,1 \pm 0,2$, $22,9 \pm 0,2$, $23,1 \pm 0,2$ i $24,5 \pm 0,2$;

hidrata oblika spoja 87, karakteriziranog difraktogramom rendgenske difrakcije praha koji ima signal na najmanje dvije vrijednosti 2θ odabrane iz $9,3 \pm 0,2$, $10,0 \pm 0,2$, $10,9 \pm 0,2$, $12,1 \pm 0,2$, $15,0 \pm 0,2$, $20,0 \pm 0,2$, $20,5 \pm 0,2$, $20,8 \pm 0,2$, $21,3 \pm 0,2$ i $24,8 \pm 0,2$;

IPAc solvatnog oblika spoja 87, karakteriziranog difraktogramom rendgenske difrakcije praha koji ima signal na najmanje dvije vrijednosti 2θ odabrane iz $5,0 \pm 0,2$, $9,9 \pm 0,2$, $11,5 \pm 0,2$, $11,7 \pm 0,2$, $12,0 \pm 0,2$, $16,0 \pm 0,2$, $18,8 \pm 0,2$, $22,0 \pm 0,2$ i $23,1 \pm 0,2$;

amornog oblika spoja 87, karakteriziranog ^{13}C NMR spektrom koji ima signal na

najmanje jednoj ppm vrijednosti odabranoj iz $119,5 \pm 0,2$ ppm, $37,2 \pm 0,2$ ppm i $21,2 \pm 0,2$ ppm.

17. Farmaceutski sastav koji sadrži najmanje jedan entitet prema bilo kojem od zahtjeva 1 do 16 i farmaceutski prihvatljiv nosač.

18. Najmanje jedan entitet prema bilo kojem od zahtjeva 1 do 16 ili farmaceutski sastav prema zahtjevu 17 za primjenu u postupku liječenja fokalne segmentalne glomeruloskleroze i/ili nedijabetičke bubrežne bolesti, naznačen time da postupak uključuje davanje pacijentu kojemu je to potrebno najmanje jednog entiteta prema bilo kojem od zahtjeva 1 do 12 ili farmaceutskog sastava prema zahtjevu 13.

19. Postupak pripreve spoja formule C51

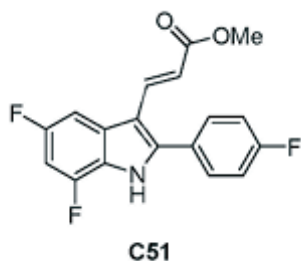

ili njegove farmaceutski prihvatljive soli ili deuteriranog derivata bilo kojeg od prethodno navedenih, naznačen time da postupak uključuje reakciju spoja formule C50

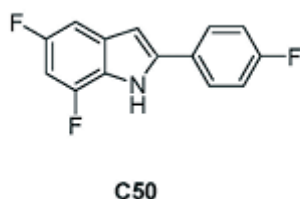

s metil 3,3-dimetoksiopropionatom i najmanje jednom kiselinom.

20. Postupak pripreve spoja formule C52

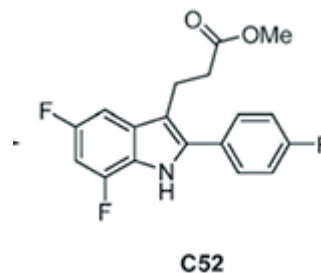

ili njegove farmaceutski prihvatljive soli ili deuteriranog derivata bilo kojeg od prethodno navedenih, naznačen time da postupak uključuje reakciju spoja formule C51

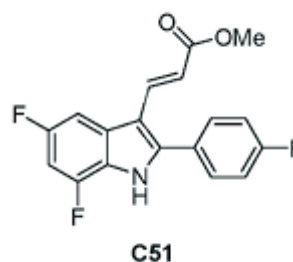

s najmanje jednim katalitičkim redukcijskim sredstvom.

21. Postupak pripreve spoja formule S12

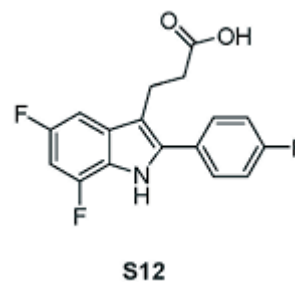

ili njegove soli ili njegovog deuteriranog derivata bilo kojeg od prethodno navedenih, naznačen time da postupak uključuje reakciju spoja formule C52

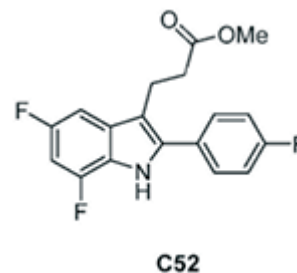

s najmanje jednom bazom ili najmanje jednom kiselinom.

22. Postupak pripreve spoja 2

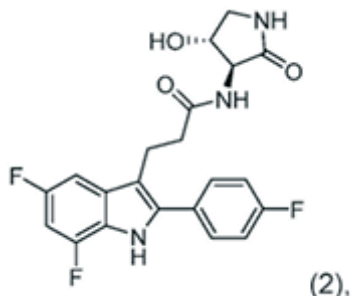

ili njegove soli ili njegovog deuteranog derivata bilo kojeg od prethodno navedenih, naznačen time da postupak uključuje zagrijavanje otopine koja sadrži spoj formule **S12**

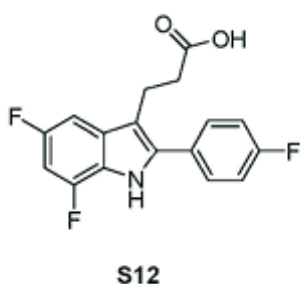

s najmanje jednim spojem formule S2

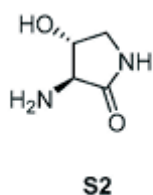

i najmanje jednim sredstvom za formiranje peptidne veze.

23. Postupak pripreve spoja formule C99

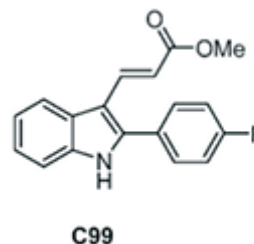

ili njegove farmaceutske prihvatljive soli ili deuteranog derivata bilo kojeg od prethodno navedenih, naznačen time da postupak uključuje reakciju spoja formule C98

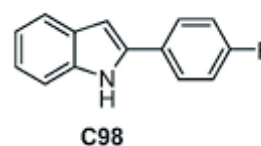

s metil 3,3-dimetoksiopropionatom i najmanje jednom kiselinom.

24. Postupak pripreve spoja formule C100

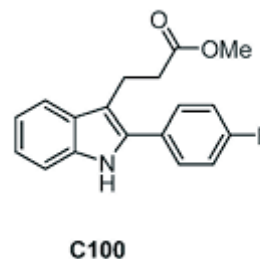

ili njegove farmaceutske prihvatljive soli ili deuteranog derivata bilo kojeg od prethodno navedenih, naznačen time da postupak uključuje reakciju spoja formule C99

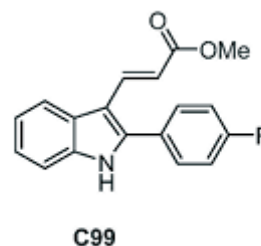

s najmanje jednim katalitičkim redukcijskim sredstvom.

25. Postupak pripreve spoja formule C101

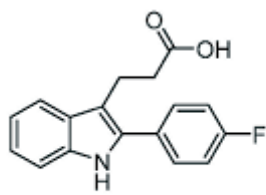

C101

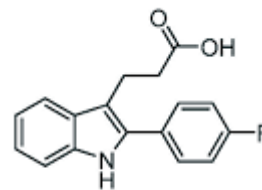

C101

ili njegove soli ili njegovog deuteriranog derivata bilo kojeg od prethodno navedenih, naznačen time da postupak uključuje reakciju spoja formule C100

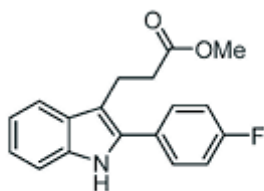

C100

s najmanje jednom bazom ili najmanje jednom kiselinom.

26. Postupak pripreve spoja 87

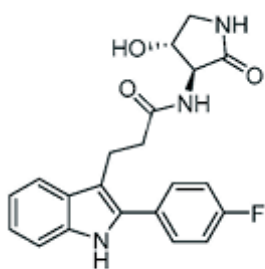

87

ili njegove soli ili njegovog deuteriranog derivata bilo kojeg od prethodno navedenih, naznačen time da postupak uključuje zagrijavanje otopine koja sadrži spoj formule C101

s najmanje jednim spojem formule S2

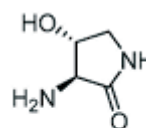

S2

i najmanje jednim sredstvom za formiranje peptidne veze.

27. Postupak pripreve spoja formule C101

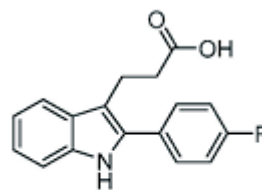

C101

ili njegove farmaceutski prihvatljive soli ili deuteriranog derivata bilo kojeg od prethodno navedenih, naznačen time da postupak uključuje reakciju spoja formule C104

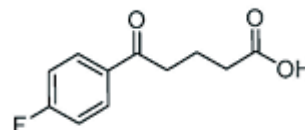

C104

s fenilhidrazinom i najmanje jednom kiselinom, pri čemu je navedena najmanje jedna kiselina opcionalno odabrana iz mineralnih kiselina, sulfonskih kiselina i Lewisovih kiselina.

(11) BA/EP4648753(21) **E04984** (22) 2026-04-15

(26) HR

(31) 202463550817 P (32) 2024-02-07 (33) US
(96) 25708607.4 2025-02-06

(97) 2025-11-19

(51) **A61K 9/16** , **A61K 31/444** , **A61P 11/00**(73) Vertex Pharmaceuticals Incorporated
50 Northern Avenue Boston, MA 02210
US(72) KARKARE, Radhika
Boston, Massachusetts 02210
US
MILLER, Jonathan M.
Boston, Massachusetts 02210
US(74) "STAM" d.o.o.
Sarači 77, 71000 Sarajevo
BA**(54) SASTAVI ZA LIJEČENJE BOLESTI
POVEZANIH S CFTR-om**

(57)

1. Farmaceutski sastav formuliran kao pojedinačni
dozni oblik koji obuhvaća više granula, pri čemu
svaka granula obuhvaća:

- a. hidratirani kristalni oblik D
kalcijeve soli vanzakaftora;
- b. čvrstu disperziju koja obuhvaća
amorfni tezakaftor i prvi polimer;
- c. čvrstu disperziju koja obuhvaća
amorfni deutivakaftor i drugi polimer;
- d. jedno ili više punila;
- e. sredstvo za dezintegraciju;
- f. zaslađivač;
- g. sredstvo za poboljšanje tečenja; i
- h. lubrikant; i

naznačen time da pojedinačni dozni oblik
obuhvaća hidratirani kristalni oblik D
kalcijeve soli vanzakaftora u količini od 1 mg
do 12,7 mg, amorfni tezakaftor u količini od
10 mg do 50 mg i amorfni deutivakaftor u
količini od 15 mg do 150 mg.

Broj ostalih patentnih zahtjeva: 23

(11) BA/EP3311834(21) **E04985** (22) 2026-04-17

(26) SR

(31) 201161481522 P (32) 2011-05-02 (33) US
201161544054 P 2011-10-06 US
(96) 17180247.3 2012-05-02

(97) 2018-04-25

(51) **A61K 39/395** , **A61K 47/12** ,
A61K 47/14 , **A61K 47/18** , **A61K 47/26** , **A61K 9/00** , **A61P 1/04**
, **A61P 1/16** , **A61P 1/18** , **A61P 3/10** , **A61P 29/00** , **A61P 31/18**
, **A61P 37/06** , **A61P 43/00** ,
C07K 16/28(73) Millennium Pharmaceuticals, Inc.
40 Landsdowne Street Cambridge, MA
02139
US(72) DILUZIO, Willow
31 Castle View Drive Gloucester MA 01930
US
NGUYEN, Phong M.
126 Gore Street, 4 Cambridge, MA
Massachusetts 02141
US
VARGA, Csanad M.
83 Commonwealth Park W. Newton, MA
02459
USPALANIAPPAN, Vaithianathan
7 Spruce Circle Andover, MA
Massachusetts 01810
US
BROWN, Jason
10 September Lane Burlington, MA
Massachusetts 01803
US
FOX, Irving H.
111 Livingston Road Wellesley, MA
Massachusetts 02482
USSCHOLZ, Catherine
1 Nashua Street Woburn, MA
Massachusetts 01801
USJENKINS, Erica Helen
32 Rooks Street Cottenham,
Cambridgeshire CB24 8RB
GBROSARIO, Maria
6 School Street, Apt. 19 Mystic, CT
Connecticut 06355

US

(74) "ŽIVKO MIJATOVIĆ & PARTNERS" d.o.o.
Sarajevo
M.H. Uskufije 3, 71000 Sarajevo
BA

(54) **FORMULACIJA ZA ANTI-ALFA4BETA7
ANTITELO**

(57)

1. Farmaceutska formulacija za upotrebu u postupku za lečenje zapaljenske bolesti creva kod humanog pacijenta, pri čemu formulacija sadrži humanizovano anti- α 4 β 7 antitelo, gde je navedeno antitelo vedolizumab, pri čemu postupak sadrži režim doziranja koji ima dve faze, indukcionu fazu od 0. do 6. nedelje i fazu održavanja, gde se tokom navedene faze održavanja antitelo primenjuje subkutano u dozi od 108 mg jednom na svake dve nedelje, pri čemu indukciona faza sadrži intravensku primenu doze od 300 mg antitela u 0. i 2. nedelji.

Broj ostalih patentnih zahtjeva: 2

(11) **BA/EP3892120**(21) **E04986** (22) 2026-04-20

(26) SR

(31) 20168245	(32) 2020-04-06	(33) EP
20168231	2020-04-06	EP
20168938	2020-04-09	EP
202016889667	2020-06-01	US
202017065992	2020-10-08	US
202017122025	2020-12-15	US
202117220189	2021-04-01	US

(96) 21167023.7 2021-04-06

(97) 2021-10-13

(51) **A24F 1/30** , **A24F 40/05** , **B05B 12/08** , **B05B 17/06** , **B05B 17/00**

(73) Shaheen Innovations Holding Limited
Unit 2, Level 7, Al Sila Tower Abu Dhabi
Global Market Square Al Maryah Island
Abu Dhabi
AE

(72) ALSHAIBA SALEH GHANNAM
ALMAZROUEI, Mohammed
c/o Shaheen Innovations Holding Limited
Unit 2, Level 7, Al Sila Tower Abu Dhabi
Global Market Square Al Maryah Island Abu
Dhabi
AE
MACHOVEC, Jeff
c/o Shaheen Innovations Holding Limited
Unit 2, Level 7, Al Sila Tower Abu Dhabi
Global Market Square Al Maryah Island Abu
Dhabi
AE
LAMOUREUX, Clement
c/o Shaheen Innovations Holding Limited
Unit 2, Level 7, Al Sila Tower Abu Dhabi
Global market Square Al Maryah Island Abu
Dhabi
AE

(74) "ŽIVKO MIJATOVIĆ & PARTNERS" d.o.o.
Sarajevo
M.H. Uskufije 3, 71000 Sarajevo
BA

(54) **UREĐAJ ZA VODENU LULU**

(57)

1. Уређај (202) за водену лулу намењен за употребу са воденом лулом (246) са издуженим грлом (247) и комором за воду са првим крајем грла причвршћеним за комору за воду, при чему уређај (202) за водену лулу садржи:

већи број ултразвучних генератора (201) паре од којих сваки поседује одговарајући излазни отвор (208) за пару;

покретачки уређај који је електрично повезан са сваким од генератора (201) паре и конфигурисан да активира генераторе (201) паре, причему је покретачки уређај електрично повезан са сваким од генератора (201) паре преко магистрале података и покретачки уређај је конфигурисан да идентификује и управља сваким од генератора (201) паре коришћењем одговарајућег јединственог идентификатора генератора (201) паре; и

склоп (271) за причвршћивање водене луле који је конфигурисан за причвршћивање уређаја (202) за водену лулу за други крај грла (247) водене луле (246), где склоп (271) за причвршћивање водене луле има излазни отвор (252) за водену лулу који обезбеђује пут (272) за проток флуида из излазних отвора (208) за пару генератора (201) паре и изван уређаја (202) за водену лулу тако да, када је најмање један од генератора (201) паре активиран од стране покретачког уређаја, пара генерисана од стране сваког од активираних генератора (201) паре пролази кроз пут (272) за проток флуида и изван уређаја (202) за водену лулу према воденој лули (246).

Broj ostalih patentnih zahtjeva: 13

(11) **BA/EP4126763**(21) **E04988** (22) 2026-04-21

(26) SR

(31) 20164934 (32) 2020-03-23 (33) EP
(96) 21712203.5 2021-03-22

(97) 2023-02-08

(51) **C01B 37/00** , **C01B 39/08** , **B01J 29/40** , **B01J 29/06**

(73) BASF SE

Carl-Bosch-Strasse 38 67056 Ludwigshafen
am Rhein
DE

(72) PARVULESCU, Andrei-Nicolae

Carl-Bosch-Strasse 38 67056 Ludwigshafen
am Rhein
DE

RIEDEL, Dominic

Carl-Bosch-Strasse 38 67056 Ludwigshafen
am Rhein
DE

KOSTUR, Milan

Carl-Bosch-Strasse 38 67056 Ludwigshafen
am Rhein
DE

TELES, Joaquim Henrique

Carl-Bosch-Strasse 38 67056 Ludwigshafen
am Rhein
DE

MORMUL, Jaroslaw Michael

Carl-Bosch-Strasse 38 67056 Ludwigshafen
am Rhein
DE

WURM, Thomas Maximilian

Carl-Bosch-Strasse 38 67056 Ludwigshafen
am Rhein
DE

(74) "ŽIVKO MIJATOVIĆ & PARTNERS" d.o.o.

Sarajevo

M.H. Uskufije 3, 71000 Sarajevo

BA

(54) **ZEOLITSKI MATERIJAL KOJI IMA
OKVIRNU STRUKTURU KOJA SADRŽI
SI, O I TI**

(57)

1. Zeolitski materijal koji ima okvirnu strukturu koja sadrži Si, O i Ti, dobijen ili koji se može dobiti od jedinjenja koje sadrži Ti, pri čemu jedinjenje koje sadrži Ti ima APHA broj boje ≤ 300, pri čemu je APHA broj boje određen prema DIN EN ISO 6271:2016-05;

pri čemu jedinjenje koje sadrži Ti sadrži alkoholat koji sadrži Ti izabran iz grupe Ti(O-alkil)₄, pri čemu je svaka alkil grupa nezavisno izabrana od razgranatog ili nerazgranatog C1 do C6 alkila; pri čemu, zeolitski materijal koji ima okvirnu strukturu koja sadrži Si, O i Ti je titanijum silikalit-1 (TS-1).

Broj ostalih patentnih zahtjeva: 15

(11) **BA/EP4059548**(21) **E04990** (22) 2026-04-22(31) 201862740539 P (32) 2018-10-03 (33) US
201962818308 P 2019-03-14 US
(96) 22171517.0 2019-09-27

(97) 2022-09-21

(51) **A61M 5/24** , **A61M 5/32** , **A61M 5/44** , **A61M 5/20**(73) Eli Lilly and Company
Lilly Corporate Center Indianapolis, IN
46285
US(72) ADAMS, John William
Indianapolis, 46206-6288
US
CONNAUGHTON, Eoin Patrick
Indianapolis, 46206-6288
US
DIELS, Toon
Indianapolis, 46206-6288
US
KATUIN, Joseph Edward
Indianapolis, 46206-6288
US
PSZENNY, Sean Matthew
Indianapolis, 46206-6288
US
SAVAGE, Miriam Elizabeth
Indianapolis, 46206-6288
US
SWEENEY, Fiachra
Indianapolis, 46206-6288
US
VAES, Stefan Mathieu Alfons
Indianapolis, 46206-6288
US
WIESLER, Adam Nathaniel
Indianapolis, 46206-6288
US(74) "LINEA SERVICES" d.o.o.
Maršala Tita 29/IV, 71000 Sarajevo
BA(54) **SUSTAVI ZA OTKRIVANJE STATUSA UNUTAR SKLOPA INJEKCIJSKOG UREĐAJA**

(57)

1. Sklop injekcijskog uređaja koji sadrži: kućište (38);

sklop štrcaljke (22) koji je barem djelomično smješten unutar kućišta;

pogonski mehanizam (24) konfiguriran za pogon sklopa štrcaljke od položaja za pohranu do položaja za injektiranje;

jedan ili više senzora kontakta s kožom (122, 123, 124; 1722, 1723, 1724; 2022, 2023), pri čemu je svaki senzor konfiguriran da otkrije kontakt s tkivom kože;

akcelerometar (140, 2012) koji se nalazi unutar kućišta i konfiguriran je da proizvede signal koji predstavlja otkriveno ubrzanje; i

krug obrade (18, 1208, 1708, 2008) operativno povezan s jednim ili više senzora kontakta s kožom i akcelerometrom;

naznačen time što je krug obrade konfiguriran da:

analizira signal koji proizvodi akcelerometar kako bi se otkrili skokovi ubrzanja i

utvrđuje da prvi skok ubrzanja (2606) otkriven u signalu koji je proizveo akcelerometar predstavlja pokretanje događaja doziranja u kojem pogonski mehanizam pokreće sklop štrcaljke od položaja za pohranu do položaja za injektiranje samo ako je u trenutku otkrivanja prvog skoka ubrzanja barem jedan od jednog ili više senzora kontakta s kožom otkrio kontakt s tkivom kože.

Broj ostalih patentnih zahtjeva: 8

(11) **BA/EP4051881**

(21) **E04992** (22) 2026-04-27

(26) SR

(31) 102019007886 (32) 2019-11-02 (33) DE
(96) 20807650.5 2020-10-22

(97) 2022-09-07

(51) **F01K 13/00**

(73) DIPLOMAT Gesellschaft zur wirtsch. Restrukturierung und Wirtschaftsförderung mbH
Herzogstraße 24 60528 Frankfurt am Main
DE

(72) HARAZIM, Wolfgang
Aussere Dresdener Strasse 3D 08066
Zwickau
DE

(74) DRAGAN MIĆUNOVIĆ
Branilaca Sarajeva 10, 71000 Sarajevo
BA

(54) **METOD ZA KONVERZIJU TERMIČKE U ELEKTRIČNU ENERGIJU NA OSNOVU CIKLUSA TERMIČKE REGENERACIJE U SMERU SUPROTNOM OD KAZALJKE NA SATU U KOMBINACIJI SA TERMIČKIM UBRZANJEM I PRIMENOM ISTOG**

(57)

Proces konverzije termičke energije u električnu energiju na osnovu procesa levog termički regenerisanog ciklusa kombinovanog sa termičkim ubrzanjem i njegovom primenom, koji se sastoji od poznatih osnovnih koraka procesa leve hladne pare, u kojima radni fluid ciklično prolazi kroz kompresiju velike zapremine (1), hlađenje izmenjivača toplote (2) sa kondenzacijom, ekspanzija male zapremine (3) i grejanje izmenjivača toplote (4) sa isparavanjem, naznačen time što a.) se toplotna energija koja se rasipa iz hlađenja izmenjivača toplote (2) u potpunosti prenosi na grejanje izmenjivača toplote (4) b.) kompresija velike zapremine (1) i ekspanzija male zapremine (3) samo treba da održe razliku u pritisku i temperaturi potrebnu za prenos toplote sa hlađenja izmenjivača toplote (2) na grejanje izmenjivača toplote (4), c.) pored procesa isparavanja u grejanju izmenjivača toplote (4) između ulaza i izlaza, povećanje zapremine se koristi i za povećanje

energije protoka, za termičko ubrzanje, d.) se snabdevanje toplotnom termičkom energijom (7) odvija sa termičkim ubrzanjem izmenjivača toplote (5), e.) termičko ubrzanje izmenjivača toplote (5) preuzima prenos toplote na tekući radni fluid, f.) kompresija velike zapremine (1) koristi delove energije protoka, g.) turbina (6) pokreće generator (8) sa glavnim delom energije protoka, h.) se električna energija ispušta iz procesa putem strujnog pražnjenja (9), i.) i pri čemu radni fluid ciklično prolazi kroz glavne korake procesa: kondenzacija prenosom toplote do isparavanja (10), prvo zagrevanje za toplotno ubrzanje, a zatim širenje ili obrnuti redosled (11), isparavanje regenerisanim prenosom toplote iz kondenzacije u kombinaciji sa toplotnim ubrzanjem (12), prvo smanjenje brzine u turbini, a zatim kompresija ili obrnuti redosled (13).

Broj ostalih patentnih zahtjeva: 12

(11) **BA/EP3713554**

(21) **E04994** (22) 2026-04-29

(26) SR

(31) 17203407 (32) 2017-11-23 (33) EP
(96) 18803724.6 2018-11-22

(97) 2020-09-30

(51) **A61K 31/192** , **A61P 29/00**

(73) Immunic AG

Lochhamer Schlag 21 82166 Gräfelfing
DE

(72) GRÖPPEL, Manfred

Nägelsbachstrasse 29a 91052 Erlangen
DE

VITT, Daniel

Obere Bahnhofstrasse 7A 82110 Germering
DE

KOHLHOF, Hella

Stöhrstrasse 11 81477 Munich
DE

MÜHLER, Andreas

Krüner Strasse 37 81373 Munich
DE

(74) "ŽIVKO MIJATOVIĆ & PARTNERS" d.o.o.

Sarajevo

M.H. Uskufije 3, 71000 Sarajevo

BA

(54) **DOZIRANJE VIDOFLUMIDUSA ZA UPOTREBU U LEČENJU HRONIČNIH INFLAMATORNIH I/ILI AUTOIMUNIHI BOLESTI**

(57)

1. Jedinjenje koje je 2-({3-fluoro-3'-metoksi-[1,1'-bifenil]-4-il}karbamoil)ciklopent-1-en-1-karboksilna kiselina prema formuli (I)

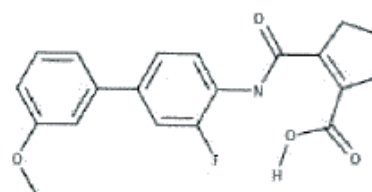

(I),

ili njegove soli ili solvati pomenutog jedinjenja (I) ili njegovih soli za upotrebu u lečenju hronične inflamatorne i/ili autoimune bolesti kod pacijenta kome je to potrebno, pri čemu se jedinjenje (I) ili njegove soli ili solvati jedinjenja (I) i njegovih

soli inicijalno primenjuju na navedenog pacijenta u početnoj dnevnoj dozi od 14-130 μ mol aktivnog ostatka jedinjenja (I) tokom perioda od najmanje 5 i najviše 10 dana, a zatim se primenjuju u naknadnoj dozi koja je 1,5 do 2,5 puta veća od pomenute početne dnevne doze.

Broj ostalih patentnih zahtjeva: 12

(11) **BA/EP3713933**

(21) **E04995** (22) 2026-04-29

(26) SR

(31) PA201700674 (32) 2017-11-24 (33) DK
(96) 18815537.8 2018-11-23

(97) 2020-09-30

(51) **A61K31/706, C07H15/02, C07D405/14, C07D405/12, A61K31/473, A61P25/00**

(73) H. Lundbeck A/S
Ottiliavej 9 2500 Valby
DK

(72) JENSEN, Klaus, Gjervig
c/o H. Lundbeck A/S Ottiliavej 9 2500 Valby
DK
KVÆRNØ, Lisbet
c/o H. Lundbeck A/S Ottiliavej 9 2500 Valby
DK
JUHL, Martin
c/o H. Lundbeck A/S Ottiliavej 9 2500 Valby
DK
JØRGENSEN, Morten
c/o H. Lundbeck A/S Ottiliavej 9 2500 Valby
DK

(74) DRAGAN MIĆUNOVIĆ
Branilaca Sarajeva 10, 71000 Sarajevo
BA

(54) **PROLEKOVI KATEHOLAMINA
ZA UPOTREBU U TRETIRANJU
PARKINSOVE BOLESTI**

(57)

Jedinjenje prema formuli (Id)

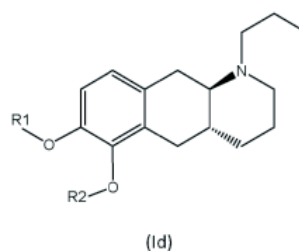

u kojoj

R1 predstavlja H, a R2 je odabrano od jednog od supstituenata (i) i (ii) ispod; ili

R1 je odabrano od jednog od supstituenata (i) i (ii) ispod, a R2 predstavlja H; ili

R1 i R2 su oba predstavljena supstuentom (i) ispod; ili

R1 i R2 su oba predstavljena supstuentom (ii) ispod; ili

R1 predstavlja supstituent (i), a R2 predstavlja supstituent (ii); ili

R1 predstavlja supstituent (ii), a R2 predstavlja supstituent (i);

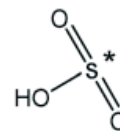
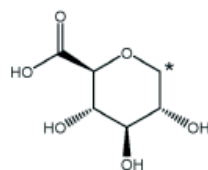

gde * označava tačku vezivanja; i

gde je atom ugljenika na tački vezivanja na supstuentu (i) u S-konfiguraciji;

ili njegova farmaceutski prihvatljiva so.

Broj ostalih patentnih zahtjeva: 16

(11) BA/EP4169565(21) **E04997** (22) 2026-05-04(31) 202100027221 (32) 2021-10-22 (33) IT
(96) 22199409.8 2022-10-03

(97) 2023-04-26

(51) **A61M 39/28**(73) Industrie Borla S.p.A.
Via G. Di Vittorio 7bis 10024 Moncalieri
(Torino)
IT(72) GUALA, Gianni
10133 Torino
IT(74) "LINEA SERVICES" d.o.o.
Maršala Tita 29/IV, 71000 Sarajevo
BA(54) **VALJKASTA STEZALJKA**

(57)

od radijusa zakrivljenosti zakrivljene površine (7c) smještene na strani uzdužnog utora (7) koja je dalje od susjedne bočne stijenske (5a) tijela (2).

Broj ostalih patentnih zahtjeva: 3

1. Valjkasta stezaljka (1) za regulisanje protoka tečnosti kroz elastično deformabilnu cijev (T), koja se sastoji od tijela (2) općenito u obliku kanala sa dvije bočne stijenske (5a, 5b) i donjom stijenkom (4) koja definiše steznu površinu (6a, 6b) duž čijeg barem dijela je formiran uzdužni utor (7) koji ima donju stijenkicu (7j), bočne stijenske (7h, 7k), početni kraj (7a) i završni kraj (7b) te poprečni presjek koji se progresivno manje mijenja od navedenog početnog kraja (7a) do navedenog završnog kraja (7b), i valjka (3) koji se rotacijski oslanja na navedene bočne stijenske (5a, 5b) tijela (2) i koji se može uzdužno pomicati na vođeni način unutar navedenog tijela (2) u biti paralelno s navedenom steznom površinom (6a, 6b) za stezanje elastično deformabilne cijevi (T) koja je umetnuta kroz tijelo (2) između navedene donje stijenske (4) i navedenog valjka (3), pri čemu je navedeni uzdužni utor (7) raspoređen asimetrično u odnosu na navedeni bočni stijenske (5a, 5b) tijela (2), naznačene time, da se navedene bočne stijenske (7h, 7k) navedenog uzdužnog utora (7) koso odvajaju od navedene donje stijenske (7j) navedenog uzdužnog utora (7), i. time, da navedeni uzdužni utor (7) spojen sa navedenom steznom površinom (6a, 6b) preko zakrivljenih rubova (7c, 7d) koji imaju različite radijuse zakrivljenosti, pri čemu je radijus zakrivljenosti zakrivljene površine (7d) smještene na strani uzdužnog utora (7) koja je bliža susjednoj bočnoj stijenci (5b) tijela (2) manji

(11) BA/EP4006240(21) **E04998** (22) 2026-05-05

(31) 201910696305 (32) 2019-07-30 (33) CN

(96) 20848128.3 2020-06-01

(97) 2022-06-01

(51) **E03C 1/04** , **E03C 1/02**

(73) Chen, Zhilin
No.31, Sightseeing Garden Community
Yuhuan Qinggang Industrial Park Taizhou,
Zhejiang 317606
CN
Chen, Xianxiang
No. 20, Kangfu Lane Hexin Village,
Qinggang Town Yuhuan City, Taizhou,
Zhejiang 317606
CN

(72) CHEN, Xianxiang
No. 20, Kangfu Lane, Hexin Village,
Qinggang Town Yuhuan City Taizhou,
Zhejiang 317606
CN

(74) "MSA IP"
Hamdije Kapidžića 12, 71000 Sarajevo
BA

(54) METOD UGRADNJE SKLOPA SLAVINE

(57)

1. Metod montaže sklopa slavine, koji
obuhvata:

produžavanje i provlačenje vodovodne cijevi
(14) slavine (12) kroz osnovu (16) i povezivanje
vodovodne cijevi (14) sa pločom za fiksiranje
(18), pri čemu je veličina ploče za fiksiranje (18)
veća od veličine osnove (16);

produžavanje i provlačenje vodovodne
cijevi (14) kroz montažni otvor na montažnom
stolu (T) i montiranje i fiksiranje osnove (16) na
montažni otvor;

uklanjanje vodovodne cijevi (14) sa ploče
za fiksiranje (18) i montiranje vodovodne cijevi
(14) na slavinu (12); i

montiranje slavine (12) na osnovu (16).

Broj ostalih patentnih zahtjeva: 9

(11) BA/EP4314005(21) **E04999** (22) 2026-05-05

(26) HR

(31) 202163164613 P (32) 2021-03-23 (33) US
202163260451 P 2021-08-20 US
(96) 22715884.7 2022-03-22

(97) 2024-02-07

(51) **C07J 71/00** , **A61P 17/00** , **A61P 19/02**

(73) Eli Lilly and Company
Lilly Corporate Center Indianapolis, IN
46285
US

(72) AHMED, Adel Ahmed Rashad
Indianapolis, Indiana 46206-6288
US
CLAYTON, Joshua Ryan
Indianapolis, Indiana 46206-6288
US
LOPEZ, Jose Eduardo
Indianapolis, Indiana 46206-6288
US
MCMILLEN, William Thomas
Indianapolis, Indiana 46206-6288
US
STITES, Ryan Edward
Indianapolis, Indiana 46206-6288
US
WILSON, Takako
Indianapolis, Indiana 46206-6288
US
WURST, Jacqueline Mary
Indianapolis, Indiana 46206-6288
US

(74) "INTELBIRO" d.o.o.
M.H. Uskufije 3, 71000 Sarajevo
BA

(54) AGONISTI GLUKOKORTIKOIDNOG RECEPTORA

(57)

1. Spoj formule:

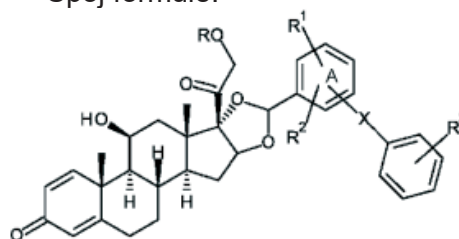

pri čemu R je H ili

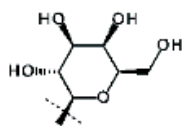

R₁ je H, halogen, CN, C1-C3 alkil, C3-C6 cikloalkil, C1-C3 alkoksi, C2-C3 alkenil, OCF₃,

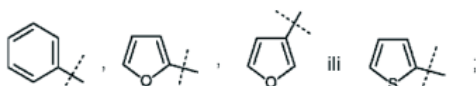

R₂ je H, halogen, C1-C3 alkil, C1-C3 alkoksi ili C2-C3 alkenil;

R₃ je NH₂ ili CH₂NH₂; i

X je O, OCH₂, OCH₂CH₂, CH₂O, SCH₂, CH₂S, CH₂, NHCH₂, CH₂NH, N(CH₃)CH₂, CH₂CH₂, C≡C ili veza, pri čemu je X povezan s fenilnim prstenom A u orto ili meta položaju, ili njegova farmaceutski prihvatljiva sol,

i pri čemu spoj nije:

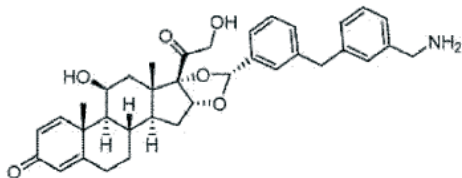

ili

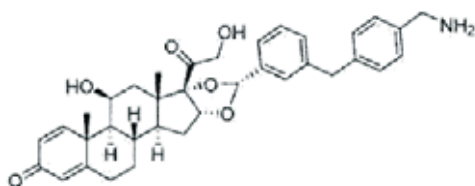

Broj ostalih patentnih zahtjeva: 18

(11) **BA/EP4601703**

(21) **E05000** (22) 2026-05-06

(31) 202363496709 P (32) 2023-04-18 (33) US
(96) 24718170.4 2024-04-09

(97) 2025-08-20

(51) **A61K47/68, A61P35/00, C07H15/203**

(73) AstraZeneca AB
151 85 Södertälje
SE

(72) KHAN, Akbar Husain
Wilmington, Delaware 19850-5437
US
MADERNA, Andreas Lothar Severino
Wilmington, Delaware 19850-5437
US
LEE, Maximillian Taro William
Cambridge Cambridgeshire CB2 0AA
GB
BARTOLO, Nicole Danielle
Wilmington, Delaware 19850-5437
US
GOUNDRY, William Robert Fraser
Cambridge Cambridgeshire CB2 0AA
GB

(74) DRAGAN MIĆUNOVIĆ
Branilaca Sarajeva 10, 71000 Sarajevo
BA

(54) **KONJUGATI KOJI SADŽE LINKERE
KOJI SE MOGU CEPATI**

(57)

1. Konjugat formule (IC)
Ab – (G_A–J_A–D_C)_k (IC)
ili njegova farmaceutski prihvatljiva so,
naznačen time što
Ab je antitelo ili njegov antigen-vezujući
fragment,
k je celi broj od 1 do 10,
svaki G_A je nezavisno konjugacijska grupa
konjugovana sa antitelom ili njegovim antigen-
vezujućim fragmentom, svaki D_C je

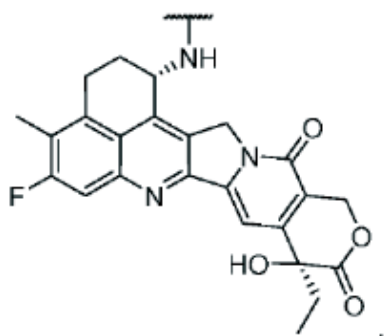

svaki J_A je nezavisno grupa formule (ICA)

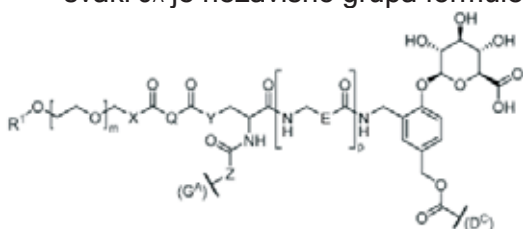

(ICA),

E je $(CH_2)_{n_1}$, pri čemu je n_1 0, 1, 2 ili 3,
Q je

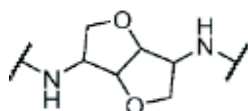

R_1 je C_{1-4} alkil,

X je $(CH_2)_{n_2}$, pri čemu je n_2 0, 1, 2 ili 3,

Y je $(CH_2)_{n_3}$, pri čemu je n_3 0, 1, 2, 3 ili 4,

Z je $(CH_2)_{n_4}$, pri čemu je n_4 1, 2, 3, 4 ili 5,

m je celi broj od 5 do 17,

p je 1 ili 0,

(G_A) označava tačku vezivanja sa G_A i

(D_C) označava tačku vezivanja sa D_C .

Broj ostalih patentnih zahtjeva: 18

(11) **BA/EP3865514**

(21) **E05002** (22) 2026-05-07

(26) HR

(31) 201562199930 P (32) 2015-07-31 (33) US
201662290896 P 2016-02-03 US
(96) 21153365.8 2016-08-01

(97) 2021-08-18

(51) **C07K 16/28** , **A61K 39/395** ,
A61P 35/00

(73) Amgen Research (Munich) GmbH
Staffelseeestr. 2 81477 München
DE

(72) Raum, Tobias
c/o Amgen Research (Munich) GmbH
Staffelseeestr. 2 81477 Munich
DE

Kufer, Peter

c/o Amgen Research (Munich) GmbH
Staffelseeestr. 2 81477 Munich
DE

Penzialek, Jochen

c/o Amgen Research (Munich) GmbH
Staffelseeestr. 2 81477 Munich
DE

Bluemel, Claudia

c/o Amgen Research (Munich) GmbH
Staffelseeestr. 2 81477 Munich
DE

Dahlhoff, Christoph

c/o Amgen Research (Munich) GmbH
Staffelseeestr. 2 81477 Munich
DE

Hoffmann, Patrick

c/o Amgen Research (Munich) GmbH
Staffelseeestr. 2 81477 Munich
DE

Lutterbuese, Ralf

c/o Amgen Research (Munich) GmbH
Staffelseeestr. 2 81477 Munich
DE

Nahrwold, Elisabeth

c/o Amgen Research (Munich) GmbH
Staffelseeestr. 2 81477 Munich
DE

(74) "INTELBIRO" d.o.o.
M.H. Uskufije 3, 71000 Sarajevo
BA

(54) **BISPECIFIČNO PROTUTIJELO KOJE
VEŽE DLL3 I CD3**

(57)

1. Citotoksični bispecifični konstrukt jednolančanog protutijela koji sadrži prvu veznu domenu koja se veže na ljudski DLL3 na površini ciljne stanice i drugu veznu domenu koja se veže na ljudski CD3 na površini T stanice i CD3 makakija, pri čemu se prva vezna domena veže na epitop DLL3 koji se nalazi unutar regije kako je prikazano u SEQ ID NO: 258, pri čemu je konstrukt antitijela u formatu (scFv)₂.

Broj ostalih patentnih zahtjeva: 14

(11) **BA/EP4540267**(21) **E05003** (22) 2026-05-12

(26) HR

(31) 202263352283 P (32) 2022-06-15 (33) US
202363496265 P 2023-04-14 US

(96) 23738338.5 2023-06-13

(97) 2025-04-23

(51) **C07K7/64, A61P9/10, A61K38/00**(73) Merck Sharp & Dohme LLC
126 East Lincoln Avenue Rahway, New
Jersey 07065
US(72) CRUZ, Faben A.
San Francisco, California 94080
US
FENG, Danqing
Kenilworth, New Jersey 07033
US
GUO, Zhuyan
Scotch Plains, New Jersey 07076
US
HANISAK, Jennifer
Kenilworth, New Jersey 07033
US
HICKEY, Jennifer L.
Kenilworth, New Jersey 07033
US
JAYNE, Charles Lee
Kenilworth, New Jersey 07033
US
KEKEC, Ahmet
Kenilworth, New Jersey 07033
US
LO, Michael Man-Chu
Kenilworth, New Jersey 07033
US
PLUMMER, Christopher W.
Kenilworth, New Jersey 07033
US
BIANCHI, Elisabetta
00040 Pomezia (RM)
IT
COLARUSSO, Stefania
00040 Pomezia (RM)
IT
NIZI, Emanuela
00040 Pomezia (RM)
IT
PAVONE, Francesca
00040 Pomezia (RM)
IT

YOUSIF, Ali Munaim
00040 Pomezia (RM)
IT

(74) "STAM" d.o.o.
Sarači 77, 71000 Sarajevo
BA

(54) **CIKLIČKI PEPTIDI ZA VEZIVANJE
INTERLEUKINA-1 BETA**

(57)

1. Spoj formule (I),

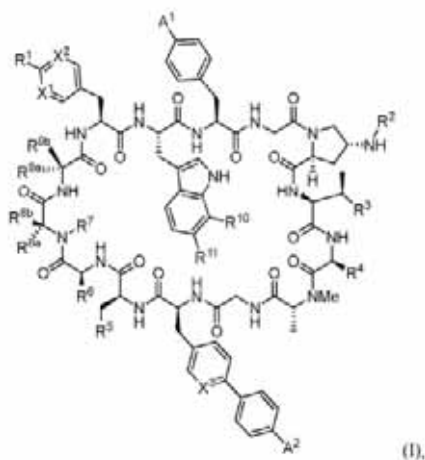

pri čemu:

R_1 je $\text{CH}_3\text{C}(\text{O})\text{NH}-\text{CH}_2\text{CH}_2-\text{O}-$ ili C_1 ;
 C_1 je:

- (i) monociklički aril ili heteroaril s 5 do 6 članova, pri čemu navedeni heteroaril sadrži 1 do 2 heteroatoma odabrana iz skupine koja se sastoji od N, O i S; ili
- (ii) mono- ili biciklički, zasićeni cikloalkil ili heterocikloalkil s 5 do 6 članova koji sadrži 1 do 2 heteroatoma odabrana iz skupine koja se sastoji od N, O i S; ili
- (iii) mono- ili biciklički cikloalkil s 5 do 6 članova;

pri čemu je C_1 nesupstituiran ili supstituiran s 1 do 3 supstituenta

R_{C_1} neovisno odabranih iz skupine koja se sastoji od halogena, C_1-C_3 alkila, C_1-C_3 fluoroalkila, karboksilne skupine, C_1-C_3 alkoksi skupine i C_2-C_3 acilne skupine;

R_2 je H, C_1-C_3 alkil, benzil ili fenil- CH_2CH_2- ;

R_3 je biciklički aril ili heteroaril s 9 do 10 članova, pri čemu navedeni heteroaril sadrži 1 do 2 heteroatoma odabrana iz skupine koja se sastoji od N, O i S; pri čemu je R_3 nesupstituiran ili supstituiran s 1 do 3 supstituenta R_{3a} neovisno odabranih iz skupine koja se sastoji od halogena, C_1-C_3 alkila, C_1-C_3 fluoroalkila, hidroksi skupine i C_1-C_3 alkoksi skupine;

R_4 je C_1-C_3 alkil, $\text{HO}_2\text{C}-(\text{CH}_2)_m-$, $\text{H}_2\text{NC}(\text{O})-(\text{CH}_2)_m-$, $(\text{CH}_3)_2\text{NC}(\text{O})-(\text{CH}_2)_m-$ ili tetrazolil- $(\text{CH}_2)_m-$;

R_5 je amino, $\text{H}_2\text{N}(\text{CH}_2)_n-$, $\text{H}_2\text{NC}(\text{O})-(\text{CH}_2)_n-$, $\text{CH}_3\text{C}(\text{O})\text{NH}-$, $\text{CH}_3\text{C}(\text{O})\text{NH}(\text{CH}_2)_n-$, C_5 ili C_5-CH_2- ;

C_5 je:

- (ii) monociklički aril ili heteroaril s 5 do 6 članova, pri čemu navedeni heteroaril sadrži 1 do 2 heteroatoma odabrana iz skupine koja se sastoji od N, O i S;
- (ii) biciklički aril ili heteroaril s 9 do 10 članova, pri čemu navedeni biciklički heteroaril sadrži 1 do 3 heteroatoma odabrana iz skupine koja se sastoji od N, O i S;
- (iii) monociklički heterocikloalkil s 5 do 6 članova ili heterocikloalkil s 9 do 10 članova, pri čemu je navedeni heterocikloalkil zasićen ili djelomično nezasićen i sadrži 1 do 2 heteroatoma odabrana iz skupine koja se sastoji od N, O i S;
- (iv) monociklički cikloalkil s 5 do 6 članova;
- (v) 2,3-dihidroindolil;

pri čemu je C_5 nesupstituiran ili supstituiran s 1 do 3 supstituenta R_{C_5} neovisno odabrana iz skupine koja se sastoji od

halogena, amino skupine, hidroksi skupine, C₁–C₃ alkila, C₁–C₃ fluoroalkila, C₁–C₃ alkoksi skupine, H₂N–(CH₂)_k–, H₂NC(O)–(CH₂)_k–, H₂C=CH–CH₂O– i fenila;

R₆ je H, C₁–C₅ alkil, H₂N(CH₂)_p–, HOCH₂–, (CH₃)₂NCH₂–, H₃CO–(CH₂)_q– ili C₆–CH₂–;

C₆ je zasićeni heterocikloalkil s 5 ili 6 članova koji sadrži 1 do 2 heteroatoma odabrana iz skupine N, O i S, pri čemu je nesupstituiran ili supstituiran s 1 do 3 supstituenta R_{c6};

R₇ je H ili C₁–C₃ alkil;

R_{8a} je H, C₁–C₅ alkil, HOCH₂–, H₂N(CH₂)_r–, (CH₃)₃N⁺(CH₂)_r– ili CH₃C(O)NH(CH₂)_r–;

R_{8b} je H ili C₁–C₃ alkil;

R_{9a} je H ili C₁–C₃ alkil;

R_{9b} je H, C₁–C₅ alkil, C₉–CH₂– ili C₉–CH₂CH₂–;

C₉ je:

(i) monociklički aril ili heteroaril s 5 do 6 članova, pri čemu navedeni heteroaril sadrži 1 do 2 heteroatoma odabrana iz skupine koja se sastoji od N, O i S; ili

(ii) monociklički, zasićeni cikloalkil ili heterocikloalkil s 5 do 6 članova, pri čemu heterocikloalkil sadrži 1 do 2 heteroatoma odabrana iz skupine koja se sastoji od N, O i S; pri čemu je C₉ nesupstituiran ili supstituiran s 1 do 3 supstituenta R_{c9} neovisno odabrana iz skupine koja se sastoji od halogena, amino skupine, hidroksi skupine, cijano skupine, C₁–C₃ alkila, C₁–C₃ fluoroalkila, C₁–C₃ alkoksi skupine, H₂N–(CH₂)_k–, H₂NC(O)–(CH₂)_k–, H₂N–CH₂–CH₂–O–, CH₃C(O)NH–CH₂–CH₂–O– i morfolinil–CH₂–CH₂–O–;

R₁₀ je H, halogen ili C₁–C₃ alkil;

R₁₁ je H, halogen ili C₁–C₃ alkil;

svaka pojava indeksa k neovisno je 1 ili 2;

indeks m je 1 ili 2;

indeks n je 1, 2, 3 ili 4;

indeks p je 1, 2, 3 ili 4;

indeks q je 1 ili 2;

indeks r je 1, 2, 3 ili 4;

X₁, X₂ i X₃ su neovisno C(H) ili N;

A₁ i A₂ su neovisno odabrani iz skupine:

HO₂C–, H₂NC(O)–, CH₃C(O)N(H)–,

H₂NS(O)₂–, CH₃S(O)₂N(H)–, tetrazolil i

5-okso-oksadiazolil; ili

njegova farmaceutske prihvatljiva sol.

Broj ostalih patentnih zahtjeva: 24

(11) **BA/EP3784691**

(21) **E05004** (22) 2026-05-12

(31) 18169859 (32) 2018-04-27 (33) EP
(96) 19719523.3 2019-04-26

(97) 2021-03-03

(51) **C07K14/48, A61K38/18**

(73) Chiesi Farmaceutici S.p.A.
Via Palermo, 26/A 43122 Parma
IT

(72) IMBIMBO, Bruno Pietro
c/o Chiesi Farmaceutici SpA Via Palermo
26/A 43122 Parma
IT

(74) DRAGAN MIĆUNOVIĆ
Branilaca Sarajeva 10, 71000 Sarajevo
BA

(54) **PROIZVODNJA NERVNOG FAKTORA
RASTA (NGF) I NJEGOVIH MUTEINA**

(57)

1. Proces za proizvodnju muteina nervnog faktora rasta (NGF), naznačen time što je mutein **karakterisan** sa više od 90% identičnosti sekvence sa divljim tipom humanog NGF-a (SEQ ID NO:2),

pod uslovom da je mutein **karakterisan** sa najmanje jednom mutacijom, poželjno supstitucijom aminokiselino, na bilo kojoj od pozicija 95-101 SEQ ID NO: 2,

proces sadrži sledeće korake:

(a) dobijanje prekursora muteina NGF-a,

(c) izlaganje prekursora NGF muteina proteazi, i

(d) prečišćavanje,

pri čemu

- korak izlaganja muteina NGF proteazi (c) se javlja pre koraka prečišćavanja (d);

- korak prečišćavanja (d) sadrži dva hromatografska koraka sledećim redosledom:

(d1) hvatanje, koje se vrši hromatografijom u mešovitom režimu, i

(d2) poliranje, koje se vrši pomoću

hromatografije katjonske razmene; i

- mutein je karakterisan supstitucijom arginina na poziciji 100, po mogućnosti pri čemu se arginin na poziciji 100 zamenjuje glutaminskom kiselinom.

Broj ostalih patentnih zahtjeva: 11

(11) **BA/EP4374922**

(21) **E05005** (22) 2026-05-12

(26) SR

(31) 201662349705 P (32) 2016-06-14 (33) US
201662405561 P 2016-10-07 US
201662422107 P 2016-11-15 US
(96) 24156366.7 2017-06-13

(97) 2024-05-29

(51) **C07K 16/18** , **A61P 1/04** , **A61K 39/00** , **A61P 3/04** , **A61P 3/10** , **A61P 7/06** , **A61P 9/10** , **A61P 11/06** , **A61P 13/10** , **A61P 13/12** , **A61P 17/02** , **A61P 19/02** , **A61P 21/04** , **A61P 25/08** , **A61P 25/16** , **A61P 25/28** , **A61P 27/02** , **A61P 31/04** , **A61P 37/06** , **A61P 25/18**

(73) Regeneron Pharmaceuticals, Inc.
777 Old Saw Mill River Road Tarrytown, NY 10591
US

(72) HU, Ying
Tarrytown, 10591
US
LATUSZEK, Adrianna
Tarrytown, 10591
US
ROMANO, Carmelo
Tarrytown, 10591
US
OLSON, William
Tarrytown, 10591
US

(74) "LINEA SERVICES" d.o.o.
Maršala Tita 29/IV, 71000 Sarajevo
BA

**(54) ANTI-C5 ANTITELA I NJIHOVE
UPOTREBE**

(57)

1. Postupak dobijanja antitela ili njegovog fragmenta koji veže antigen koje se vezuje specifično za protein faktora 5 komplemeta (C5) i sadrži varijabilni region teškog lanca (HCVR) koji sadrži aminokiselinsku sekvencu datu u SEQ ID NO: 98 i varijabilni region lakog lanca (LCVR) koji sadrži aminokiselinsku sekvencu datu u SEQ ID NO: 106;

gde postupak obuhvata kultivisanje ćelije domaćina koja sadrži jedan ili više molekula nukleinske kiseline koji kodiraju HCVR i LCVR antitela ili fragment koji vezuje antigen pod uslovima koji dozvoljavaju dobijanje antitela ili njegovog fragmenta koji vezuje antigen.

Broj ostalih patentnih zahtjeva: 9

(11) BA/EP3980416(21) **E05008** (22) 2026-05-14

(26) HR

(31) 19382475 (32) 2019-06-06 (33) EP
19383221 2019-12-31 EP
(96) 20732166.2 2020-06-05

(97) 2022-04-13

(51) **C07D 471/04** , **A61P 29/00** ,
A61P 35/00(73) Oryzon Genomics, S.A.
Carrera de San Jerónimo 15, 2a planta
28014 Madrid
ES(72) CARCELLER GONZÁLEZ, Elena
Oryzon Genomics, S.A. Sant Ferran 74
08940 Cornellà de Llobregat
ES
ORTEGA MUÑOZ, Alberto
Oryzon Genomics, S.A. Sant Ferran 74
08940 Cornellà de Llobregat
ESSALAS SOLANA, Jorge
Oryzon Genomics, S.A. Sant Ferran 74
08940 Cornellà de Llobregat
ES(74) "INTELBIRO" d.o.o.
M.H. Uskufije 3, 71000 Sarajevo
BA**(54) DERIVATI 3-(2-(HETEROARIL)-PIRIDIN-
4-IL)-5-(TRIFLUOROMETIL)-1,2,4-
OKSADIAZOLA KAO INHIBITORI HDAC6**

(57)

1. Spoj odabran iz skupine koja se sastoji od:
(3-hidroksipirolidin-1-il)(1-metil-5-(4-(5-(trifluorometil)-1,2,4-oksadiazol-3-il)piridin-2-il)-1H-pirololo[2,3-c]piridin-2-il)metanon,
(1-metil-5-(4-(5-(trifluorometil)-1,2,4-oksadiazol-3-il)piridin-2-il)-1H-pirololo[2,3-c]piridin-2-il)
(morfolino)metanon,
N-(3-(dimetilamino)propil)-N,1-dimetil-5-(4-(5-(trifluorometil)-1,2,4-oksadiazol-3-il)piridin-2-il)-1H-pirololo[2,3-c]piridin-2-karboksamid,
N-(2-hidroksietil)-N,1-dimetil-5-(4-(5-(trifluorometil)-1,2,4-oksadiazol-3-il)piridin-2-il)-1H-pirololo[2,3-c]piridin-2-karboksamid,
-ilitil)-5-(4-(5-(trifluorometil)-1,2,4-oksadiazol-3-il)piridin-2-il)-1H-pirololo[2,3-c]

piridin-2-karboksamid,
etil-5-(4-(5-(trifluorometil)-1,2,4-oksadiazol-3-il)
piridin-2-il)-1H-pirol[2,3-c]
piridin-2-karboksamid,
N,1-dimetil-N-((1-metilpiperidin-4-il)metil)-5
-(4-(5-(trifluorometil)-1,2,4-oksadiazol-3-il)
piridin-2-il)-1H-pirol[2,3-c]piridin-2-karboksa-
mid,
N,N-bis(2-hidroksietil)-1-metil-5-(4-(5
-(trifluorometil)-1,2,4-oksadiazol-3-il)
piridin-2-il)-1H-pirol[2,3-c]piridin-2-karboksa-
mid,
N-(ciklopropilmetil)-N,1-dimetil-5-(4-(
5-(trifluorometil)-1,2,4-oksadiazol-3-il)
piridin-2-il)-1H-pirol[2,3-c]piridin-2-karboksa-
mid,
N-(2-metoksietil)-N,1-dimetil-5-(4-(5
-(trifluorometil)-1,2,4-oksadiazol-3-il)
piridin-2-il)-1H-pirol[2,3-c]piridin-2-karboksa-
mid,
(1-metil-5-(4-(5-(trifluorometil)-1,2,4-oksadia-
zol-3-il)piridin-2-il)-1H-pirol[2,3-c]piridin-2-il)
(piperazin-1-il)metanon,
N-etil-N,1-dimetil-5-(4-(5-(trifluorometil)-1,2,
4-oksadiazol-3-il)piridin-2-il)-1H-pirol[2,3-c]
piridin-2-karboksamid,
N,N-bis(2-metoksietil)-1-metil-5-(4-(5
-(trifluorometil)-1,2,4-oksadiazol-3-il)
piridin-2-il)-1H-pirol[2,3-c]piridin-2-karboksa-
mid,
(S)-(1-metil-5-(4-(5-(trifluorometil)-1,2,4-oksadi-
azol-3-il)piridin-2-il)-1H-pirol[2,3-c]piridin-2-il)
(3-metilmorfolino)metanon,
3-(2-(1-(3-metoksipropil)-1H-pirazolo[4,3-b]
piridin-3-il)piridin-4-il)-5-(trifluorometil)-1,2,4
-oksadiazol, 3-(2-(1-((tetrahidro-2H-piran-4-il)
metil)-1H-pirazolo[4,3-b]piridin-3-il)piridin-4-il)-5-
(trifluorometil)-1,2,4-oksadiazol,
3-(2-(7-kloro-1-(2-metoksietil)-1H-pirazolo[4,3
-b]piridin-3-il)piridin-4-il)-5-(trifluorometil)-1,2,4
-oksadiazol i
3-(2-(1-(2-metoksietil)-1H-pirazolo[3,4-b]
pirazin-3-il)piridin-4-il)-5-(trifluorometil)-1,2,4
-oksadiazol;
ili njihove soli.

Broj ostalih patentnih zahtjeva: 15

OBJAVLJIVANJE ZAHTJEVA ZA KONSEZUALNI PATENT
OBJAVLJIVANJE ZAHTJEVA ZA KONSEZUALNI PATENT
ОБЈАВЉИВАЊЕ ЗАХТЈЕВА ЗА КОНСЕЗУАЛНИ ПАТЕНТ

Datum podnošenja: **2026-04-01**

Broj službenog glasnika u kojem je objavljena prijava patenta: **3/2025**

(21) **BAP243565A**

(51) **A01D46/247**

(75) KARAMATIĆ, Milan
Karamatići - Zagrebačka 89, 88240 Posušje
BA

**(54) ŠKARE SA ZAKRIVLJENOM OŠTRICOM
ZA BERBU VOĆA**

Datum podnošenja: **2026-03-31**

Broj službenog glasnika u kojem je objavljena prijava patenta: **3/2025**

(21) **BAP243568A**

(51) **C12H 3/00**

(75) MILIĆEVIĆ, Ivan
Broćanac 81A, 88243 Broćanac
BA

(54) BRZI DEALKOHOLIZATOR VINA

Datum podnošenja: **2026-03-31**

Broj službenog glasnika u kojem je objavljena prijava patenta: **3/2025**

(21) **BAP243569A**

(51) **B 64C 27/20**

(71) MILIĆEVIĆ, Branko
Broćanac 134, 88243 Broćanac
BA

**(54) TRANSPORTNI DRON SA SPECIJALNO
NOVIM POGONSKIM PROPELEROM**

Datum podnošenja: **2026-04-02**

Broj službenog glasnika u kojem je objavljena prijava patenta: **1/2026**

(21) **BAP243577A**

(51) **A61F 9/00**

(75) KACKA, Muljaim
ul. Restelica bb, Dragash 22000 Kosovo
Dragash
KV

**(54) UREĐAJ ZA POBOLJŠANJE KONTAKTA
OČIMA**

OBJAVA PROMJENA
OBJAVA PROMJENA
OBJAVA PROMJENA

E01115

EP2364293

Vrsta promjene

Naziv i adresa

Datum promjene

2026-04-20

Stari podatak

Syngenta Participations AG, Schwarzwaldallee
215, 4058 Basel, CH

Novi podatak

Syngenta Crop Protection AG, Rosentalstrasse
67, 4058 Basel, CH

E02558

EP2079310

Vrsta promjene

Naziv i adresa

Datum promjene

2026-04-20

Stari podatak

Syngenta Participations AG, Schwarzwaldallee
215, 4058 Basel, CH

Novi podatak

Syngenta Crop Protection AG, Rosentalstrasse
67, 4058 Basel, CH

E03851

EP3066054

Vrsta promjene

Naziv i adresa

Datum promjene

2026-05-07

Stari podatak

Sellier & Bellot A.S., Lidická 667, 258 13 Vlasim,
CZ

Novi podatak

Sellier & Bellot Int. a.s., Lidická 667, 258 01
Vlašim, CZ

PRESTANAK PRAVA-PRESTANAK PRAVA ПРЕСТАНАК ПРАВА

E00223

Datum prestanka važenja

2026-05-15

Razlog

Patent istekao

E00227

Datum prestanka važenja

2026-04-13

Razlog

Patent istekao

E00330

Datum prestanka važenja

2026-05-02

Razlog

Patent istekao

E00381

Datum prestanka važenja

2026-04-14

Razlog

Patent istekao

E00517

Datum prestanka važenja

2026-04-07

Razlog

Patent istekao

E00540

Datum prestanka važenja

2025-09-12

Razlog

Prestanak važenja patenta (zbog neplaćanja održavanja)

E00592

Datum prestanka važenja

2026-02-01

Razlog

Patent istekao

E00759

Datum prestanka važenja

2025-09-30

Razlog

Prestanak važenja patenta (zbog neplaćanja održavanja)

E00765

Datum prestanka važenja

2026-06-02

Razlog

Patent istekao

E00868

Datum prestanka važenja

2026-06-02

Razlog

Patent istekao

E00869

Datum prestanka važenja

2026-03-29

Razlog

Patent istekao

E00887

Datum prestanka važenja

2026-05-22

Razlog

Patent istekao

E00888**Datum prestanka važenja**

2025-09-08

Razlog

Prestanak važenja patenta (zbog neplaćanja održavanja)

E00899**Datum prestanka važenja**

2026-04-11

Razlog

Patent istekao

E00913**Datum prestanka važenja**

2026-02-16

Razlog

Patent istekao

E01137**Datum prestanka važenja**

2025-11-20

Razlog

Prestanak važenja patenta (zbog neplaćanja održavanja)

E01223**Datum prestanka važenja**

2026-04-28

Razlog

Patent istekao

E01226**Datum prestanka važenja**

2026-03-30

Razlog

Patent istekao

E01298**Datum prestanka važenja**

2026-05-24

Razlog

Patent istekao

E01351**Datum prestanka važenja**

2025-10-10

Razlog

Prestanak važenja patenta (zbog neplaćanja održavanja)

E01415**Datum prestanka važenja**

2026-04-13

Razlog

Patent istekao

E01616**Datum prestanka važenja**

2025-10-21

Razlog

Prestanak važenja patenta (zbog neplaćanja održavanja)

E01728**Datum prestanka važenja**

2026-04-28

Razlog

Patent istekao

E01743**Datum prestanka važenja**

2025-09-30

Razlog

Prestanak važenja patenta (zbog neplaćanja održavanja)

E01748**Datum prestanka važenja**

2025-07-18

Razlog

Prestanak važenja patenta (zbog neplaćanja održavanja)

E01756**Datum prestanka važenja**

2026-04-18

Razlog

Patent istekao

E01922**Datum prestanka važenja**

2025-09-13

Razlog

Prestanak važenja patenta (zbog neplaćanja održavanja)

E02085**Datum prestanka važenja**

2025-08-26

Razlog

Prestanak važenja patenta (zbog neplaćanja održavanja)

E02142**Datum prestanka važenja**

2025-08-03

Razlog

Prestanak važenja patenta (zbog neplaćanja održavanja)

E02260**Datum prestanka važenja**

2026-03-23

Razlog

Patent istekao

E02303**Datum prestanka važenja**

2025-09-20

Razlog

Prestanak važenja patenta (zbog neplaćanja održavanja)

E02397**Datum prestanka važenja**

2025-08-09

Razlog

Prestanak važenja patenta (zbog neplaćanja održavanja)

E02400**Datum prestanka važenja**

2026-02-23

Razlog

Patent istekao

E02454**Datum prestanka važenja**

2025-09-04

Razlog

Prestanak važenja patenta (zbog neplaćanja održavanja)

E02947**Datum prestanka važenja**

2026-04-04

Razlog

Patent istekao

E03030**Datum prestanka važenja**

2025-07-29

Razlog

Prestanak važenja patenta (zbog neplaćanja održavanja)

E03179**Datum prestanka važenja**

2025-09-04

Razlog

Prestanak važenja patenta (zbog neplaćanja održavanja)

E03414**Datum prestanka važenja**

2025-09-16

Razlog

Prestanak važenja patenta (zbog neplaćanja održavanja)

E03602**Datum prestanka važenja**

2025-09-06

Razlog

Prestanak važenja patenta (zbog neplaćanja održavanja)

E03643**Datum prestanka važenja**

2012-07-05

Razlog

Prestanak važenja patenta po prigovoru pred EPO-om

E03679**Datum prestanka važenja**

2006-04-04

Razlog

Prestanak važenja patenta po prigovoru pred EPO-om

E03720**Datum prestanka važenja**

2025-07-31

Razlog

Prestanak važenja patenta (zbog neplaćanja održavanja)

E03765**Datum prestanka važenja**

2013-06-28

Razlog

Prestanak važenja patenta po prigovoru pred EPO-om

E03801**Datum prestanka važenja**

2025-12-05

Razlog

Prestanak važenja patenta (zbog neplaćanja održavanja)

E03810**Datum prestanka važenja**

2025-09-16

Razlog

Prestanak važenja patenta (zbog neplaćanja održavanja)

E03861**Datum prestanka važenja**

2025-07-31

Razlog

Prestanak važenja patenta (zbog neplaćanja održavanja)

E03883**Datum prestanka važenja**

2025-06-01

Razlog

Prestanak važenja patenta (zbog neplaćanja održavanja)

E03889**Datum prestanka važenja**

2025-03-06

Razlog

Prestanak važenja patenta (zbog neplaćanja održavanja)

E04039**Datum prestanka važenja**

2025-05-27

Razlog

Prestanak važenja patenta (zbog neplaćanja održavanja)

E04043

Datum prestanka važenja

2025-08-25

Razlog

Prestanak važenja patenta (zbog neplaćanja održavanja)

E04137

Datum prestanka važenja

2025-11-04

Razlog

Prestanak važenja patenta (zbog neplaćanja održavanja)

E04209

Datum prestanka važenja

2025-11-18

Razlog

Prestanak važenja patenta (zbog neplaćanja održavanja)

E04345

Datum prestanka važenja

2025-07-31

Razlog

Prestanak važenja patenta (zbog neplaćanja održavanja)

E04449

Datum prestanka važenja

2018-10-16

Razlog

Prestanak važenja patenta po prigovoru pred EPO-om

E04518

Datum prestanka važenja

2025-12-07

Razlog

Prestanak važenja patenta (zbog neplaćanja održavanja)

E04533

Datum prestanka važenja

2025-11-25

Razlog

Prestanak važenja patenta (zbog neplaćanja održavanja)

E04535

Datum prestanka važenja

2025-11-03

Razlog

Prestanak važenja patenta (zbog neplaćanja održavanja)

E04795

Datum prestanka važenja

2025-10-23

Razlog

Prestanak važenja patenta (zbog neplaćanja održavanja)

E04877

Datum prestanka važenja

2025-10-25

Razlog

Prestanak važenja patenta (zbog neplaćanja održavanja)

PONOVA OBJAVA-ПОНОВНА ОБЈАВА-PONOVA OBJAVA

Prijevod izmijenjenih patentnih zahtjeva europskog patenta na bosanski/srpski/hrvatski jezik nakon prigovora (EPO)

(11) **BA/EP2970123**

(21) **E03285** (22) 2019-09-25

(26) HR

(31) 201361785763 P (32) 2013-03-14 (33) US

(96) 14720369.9 2014-03-14

(97) 2016-01-20

(51) **C07D 213/75** , **A61K 31/444** ,
A61P 9/00

(73) Amgen Inc.

One Amgen Center Drive Thousand Oaks,
California 91320-1799

US

Cytokinetics, Inc.

280 East Grand Avenue South San

Francisco, CA 94080

US

(72) CUI, Sheng

391 Lincoln Street Lexington, MA 02421

US

MORRISON, Henry

10789 Inspiration Cir. Dublin, CA 94568-

5556

US

NAGAPUDI, Karthik

594 Yarrow Drive Simi Valley, CA 93065

US

WALKER, Shawn

6710 Eton Avenue Unit 135 Woodland Hills,

CA 91303

US

BERNARD, Charles

14466 Laurel Lane Moorpark, CA 93021

US

HANSEN, Karl Bennett

35 Pond Street Cohasset, MA 02025

US

LANGILLE, Neil Fred

9 Willard Grant Road Sudbury, MA 01776

US

ALLGEIER, Alan Martin

1407 N. Grant Avenue Wilmington, DE

19806

US

MENNEN, Steven

167 Warren Avenue Apt.4 Boston, MA

02116

US

WOO, Jacqueline

211 Ascott Crescent Sherwood Park,

Alberta T8H 0A6

CA

MORGAN, Bradley Paul

1206 Rimer Drive Moraga, CA 94556

US

MUCI, Alex

2025 Stockton Street 3 San Francisco, CA

94133

US

(74) "INTELBIRO" d.o.o.

M.H. Uskufije 3, 71000 Sarajevo

BA

(54) **SOL OMEKAMTIV MEKARBILA I
POSTUPAK ZA PRIPRAVU SOLI**

(57)

1. Dihidroklorid hidratna sol omekamtiv mekarbila, naznačena time što je sol kristalna, te pri čemu je sol **naznačena time što** ima uzorak rendgenske difrakcije na prahu koji sadrži vrhove kod 6.6, 14.9, 20.1, 21.4, i 26.8 ± 0.2° 2θ korištenjem Cu Kα zračenja.

Broj ostalih patentnih zahtjeva: 12

Prijevod izmijenjenih patentnih zahtjeva europskog patenta na bosanski/srpski/hrvatski jezik nakon prigovora (EPO)

(11) **BA/EP3925607**

(21) **E04363** (22) 2023-07-12

(26) HR

(31) 201461979848 P (32) 2014-04-15 (33) US
201462059287 P 2014-10-03 US
(96) 21175519.4 2015-04-14

(97) 2021-12-22

(51) **A61K31/404, A61K9/14, C07D209/04, C07D215/00, A61K45/06, A61K9/20, A61K31/47, A61K9/16, A61P11/00**

(73) Vertex Pharmaceuticals Incorporated
50 Northern Avenue, Boston, MA 02210
US

(72) PHENIX, Brian Dean

Acton 01720

US

BAGNOL, Laurent Jean-claude

Burlington 01803

US

BRODEUR, Geoffrey Glen

Boston 02210

US

CHANDRAN, Sachin

Somerville 02144

US

DOKOU, Eleni

Cambridge 02140

US

FERRIS, Lori Ann

Medford 02155

US

KNEZIC, Dragutin

Watertown 02472

US

MCCARTY, Katie Lynn

Watertown 02472

US

MEDEK, Ales

Winchester 01890

US

WAGGENER, Sara A.

N. Billerica 01862

US

(74) "STAM" d.o.o.

Sarači 77, 71000 Sarajevo

BA

(54) **FARMACEUTSKI PRIPRAVCI ZA LIJEČENJE BOLESTI POVEZANIH S REGULATOROM PROVODLJIVOSTI TRANSMEMBRANE CISTIČNE FIBROZE**

(57)

1. Farmaceutski pripravak, **naznačen time, da** sadrži:

prvu sprejom osušenu disperziju i drugu sprejom osušenu disperziju,

pri čemu prva sprejom osušena disperzija sadrži oko 70% po masi do oko 90% po masi amorfnog oblika od (R)-1-(2,2-difluorobenzo[d][1,3]dioksol-5-il)-N-(1-(2,3-dihidropropil)-6-fluoro-2-(1-hidroksi-2-metilpropan-2-il)-1H-indol-5-il) ciklopropankarboksamida (Spoj 1) i oko 10% po masi do oko 30% po masi polimera, i

gdje druga sprejom osušena disperzija sadrži amorfnu oblik od N-[2,4-bis(1,1-dimetiletil)-5-hidroksifenil]-1,4-dihidro-4-oksokinolin-3-karboksamida (Spoj 2); i

pri čemu farmaceutski pripravak je tableta.

Broj ostalih patentnih zahtjeva: 29

**ZAHTEVI ZA IZDAVANJE SVJEDODŽBI
ЗАХТЈЕВИ ЗА ИЗДАВАЊЕ СВЈЕДОЏБИ
ЗАХТЈЕВИ ZA IZDAVANJE SVJEDODŽBI**

(21) **0083** (22) 2026-03-11
(43) 2026-06-30

(68) E02533

(54) FUNGICIDNA JEDINJENJA I SMEŠE

(95) **OKSATIPIPROLIN ILI NJEGOV
N-OKSID ILI SO I AZOKSISTROBIN**

(92) 12.03.3-330-1639/25; 2025-09-12; BA

(71) Corteva Agriscience LLC
9330 Zionsville Road, Indianapolis,
IN 46268
US

(74) "LINEA SERVICES" d.o.o.
Maršala Tita 29/IV, 71000 Sarajevo
BA

(21) **0084** (22) 2026-03-23
(43) 2026-06-30

(68) E04020

(54) TERAPEUTSKE KOMBINACIJE
INHIBITORA BTK I INHIBITORA BCL-2

(95) **AKALABRUTINIB ILI NJEGOVA
FARMACEUTSKI PRIHVATLJIVA SO,
U KOMBINACIJI SA VENETOKLAKSOM,
OPCIONO SA ILI BEZ OBINUTUZUMABA**

(92) 04-07.3-3-8176-2/25; 2025-09-23; BA

(71) Acerta Pharma B.V.
Kloosterstraat 9, 5349 AB Oss
NL

(74) "MSA IP"
Hamdije Kapidžića 12, 71000 Sarajevo
BA

**RJEŠENJE O IZDAVANJU SVJEDODŽBI
RJEŠENJE O IZDAVANJU SVJEDODŽBI
RJEŠENJE O IZDAVANJU SVJEDODŽBI**

-
- (21) **0082** (22) 2026-01-12
(43) 2026-06-30
- (68) E03876
- (54) KOMPOZICIJE KOJE SADRŽE
POLIPEPTIDE ACTRIIA ZA UPOTREBU U
LEČENJU PLUĆNE HIPERTENZIJE
- (95) **SOTATERCEPT**
- (92) 04-07.3-1-11714/24; 2025-09-01; BA
- (71) Acceleron Pharma Inc.
126 East Lincoln Avenue, Rahway, New
Jersey 07065
US
- (74) "ŽIVKO MIJATOVIĆ & PARTNERS" d.o.o.
Sarajevo
M.H. Uskufije 3, 71000 Sarajevo
BA
- (11) SDZ20260082 2026-04-06
- (94) 2040-09-02
- (73) Acceleron Pharma Inc.
126 East Lincoln Avenue, Rahway,
New Jersey 07065
US

OBJAVA PROMJENA
OBJAVA PROMJENA
OBJAVA PROMJENA

SDZ20240055

Vrsta promjene

Adresa

Datum promjene

2026-05-25

Stari podatak

Merck Serono SA, Centre Industriel, 1267
Coinsins, Vaud, CH

Novi podatak

Merck Serono SA, Rue de l'Ouriette 151, Zone
industrielle de l'Ouriettaz, CH-1170 Aubonne,
CH

**ISPRAVKA GREŠKE
ISPRAVKA POGREŠKE
ИСПРАВКА ГРЕШКЕ**

(Broj patenta)

BA/EP3496739 (E03876)

(Broj Glasnika)

3/2021

Podaci koji se ispravljaju:

(54) KOMPOZICIJE KOJE SADRŽE

**POLYPEPTIDE ACTRIIA ZA UPOTREBU
U LIJEČENJU PLUĆNE HIPERTENZIJE**

Ispravljani podaci glase:

(54) KOMPOZICIJE KOJE SADRŽE

**POLYPEPTIDE ACTRIIA ZA UPOTREBU
U LEČENJU PLUĆNE HIPERTENZIJE**

Pravni osnov:

**Zaključak Instituta br. UP-02-48-1-04474-
3/21ŽF od 2026-04-06 godine**

INDUSTRIJSKI DIZAJN

INDUSTRIJSKI DIZAJN

ИНДУСТРИЈСКИ ДИЗАЈН

INDUSTRIAL DESIGNS

OBJAVA INDUSTRIJSKOG DIZAJNA-OBJAVA INDUSTRIJSKOG DIZAJNA ОБЈАВА ИНДУСТРИЈСКОГ ДИЗАЈНА

Bibliografski podaci svrstani su prema rastućem registarskom broju industrijskog dizajna

Podaci su popraćeni INID kodom/Internationally agreed Numbers for the Identification of Data/(br. u zagradi)
za identifikaciju podataka o patentima a prema standardu WIPO ST.80.

Prikaz redosleda podataka u objavljenom industrijskom dizajnu je slijedeći:

- (11) **Registarski broj industrijskog dizajna** (15) Datum registracije industrijskog dizajna
- (21) Registarski broj prijave industrijskog dizajna (22) Datum podnošenja prijave ind. dizajna
- (73) **Nosilac(oci) industrijskog dizajna**
- (72) Autor(i) industrijskog dizajna
- (30,23) Podaci o unijskom pravu prvenstva (broj prioritete prijave, datum podnošenja i država)
- (18) Datum do kojeg važi priznato pravo industrijskog dizajna
- (54) **Naziv predmeta zaštite**

(55) PRIKAZ PREDMETA
ZAŠTITE

- (57) Opis karakterističnih obilježja predmeta zaštite, uključujući i naznaku boja
- (51) **Međunarodna klasifikacija za industrijski dizajn prema Lokarnskom aranžmanu**
- (28) Predmet prijave-dvodimenzionalan ili trodimenzionalan; ukupan broj predmeta zaštite
- (74) Zastupnik(ici)

STRUKTURA REGISTRARSKOG BROJA DIZAJNA
STRUKTURA REGISTRACIJSKOG BROJA DIZAJNA
СТРУКТУРА РЕГИСТАРСКОГ БРОЈА ДИЗАЈНА

BA D 97 0001



(11) **BAD25924** (15) **13/05/2026**

(21) **BAD25924A** (22) **11/06/2025**

(73) **FRUCTAL Živilska industrija d.o.o.,
Tovarniška cesta 7,
5270 Ajdovščina, SI**

(72) **Ne želi biti naveden**

(18) **11/06/2030**

(54) **Ambalaža (spremnici) za voćne
napitke**



S.L.1.1

S.L.1.2

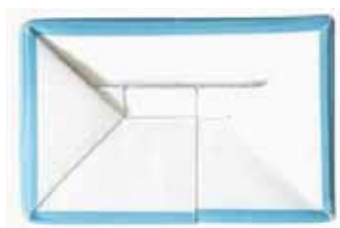

S.L.1.3

(55)

(51) **09-03**

(28) **3D 1**

(74) **Adi Krdžalić,
Maršala Tita 28/IV,
71000 Sarajevo, BA**

(11) **BAD25931** (15) **22/04/2026**

(21) **BAD25931A** (22) **05/09/2025**

(73) **Essity Hygiene and Health Aktiebolag,
Mölnöbros 2,
SE-405 03 Göteborg, SE**

(72) **Jean-Bernard KUEHN**

**71 Grand Rue,
68230 TURCKHEIM, FR**

(30) **015098939 14/04/2025 EM**

(18) **05/09/2030**

(54) **POVRŠINSKI UZORAK
(ORNAMENTIKA)**

(55)

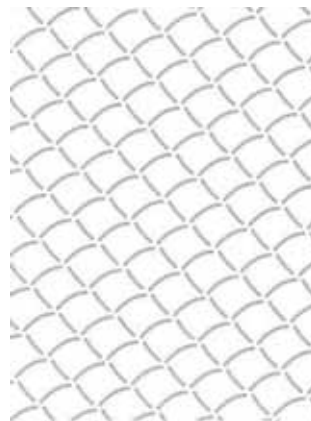

S.L.1.1

(51) **32-01**

(28) **2D 1**

(74) **PETOŠEVIĆ d.o.o. Sarajevo,
Željeznička 20 Sarajevo,
71210 Ilidža, BA**

(11) **BAD25932** (15) **11/05/2026**

(21) **BAD25932A** (22) **24/09/2025**

(73) **Stojak Ilija,**
Gornja Obodnica 67,
75213 Lipnica, Tuzla, BA

(72) **Stojak Ilija,**
Gornja Obodnica 67,
75213 Lipnica, Tuzla, BA



S.L.1.3



S.L.1.4

(18) **24/09/2030**

(54) **Ambalažna kutija za tradicionalne**
proizvode

(55)



S.L.1.5



S.L.1.1



S.L.1.2

(51) **09-03**

(28) **3D 1**

(74) **Nema zastupnika**

(11) **BAD25933** (15) **11/05/2026**

(21) **BAD25933A** (22) **29/09/2025**

(73) **DESTILERIJA KULINA d.o.o.**
Derventa,
Kulina 92,
74400 Derventa, BA

(72) **Ne želi biti naveden**

(18) **29/09/2030**

(54) **GRAFIČKI DIZAJN ZA ETIKETE**

(55)



S.L.3.1



S.L.3.2



S.L.4.1



S.L.4.2

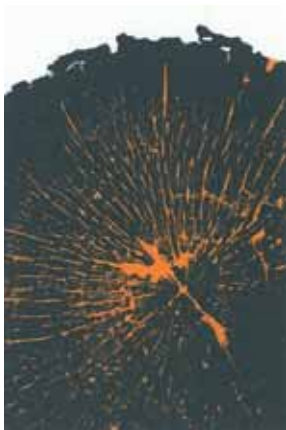

S.L.1.1



S.L.1.2



S.L.5.1

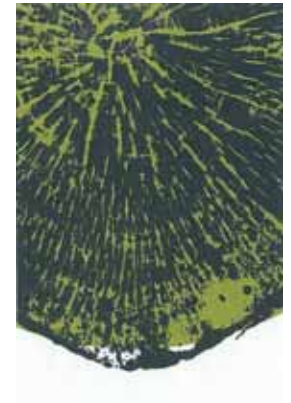

S.L.5.2



S.L.2.1



S.L.2.2

(57) **Dizajn etikete temelji se na autentičnim otiscima godova voćaka koji su preneseni na crtež.**

(51) **32-00**

(28) **2D 5**

(74) **Nema zastupnika**

(11) **BAD25934** (15) 11/05/2026

(21) **BAD25934A** (22) 30/09/2025

(73) **Rattan Sedia d.o.o.,**
Cerik bb,
76100 Brčko, BA

(72) **Mersed Mehić,**
Cerik bb,
76100 Brčko, BA

(18) 30/09/2030

(54) **Spojница za spajanje dijelova**
namještaja

(55)



S.L.1.3



S.L.1.4

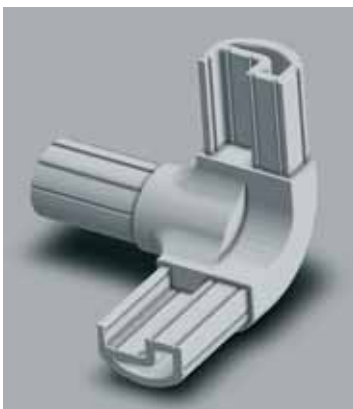

S.L.1.1



S.L.1.5



S.L.1.2

(51) **06-06**

(28) **3D 1**

(74) **Adi Krdžalić,**
Maršala Tita 28/IV,
71000 Sarajevo, BA

(11) BAD25935 (15) 11/05/2026

(21) BAD25935A (22) 22/10/2025

(73) KALEA d.o.o. Sarajevo,
Stari Ilijaš br. 246,
71380 Ilijaš, BA

(72) Jasmin Klico,
Stari Ilijaš br. 246,
71380 Ilijaš, BA

(18) 22/10/2030

(54) Sjedeća garniture

(55)



S.L.1.1



S.L.1.2



S.L.1.3

(51) 06-01

(28) 3D 1

(74) Nema zastupnika

(11) BAD25936 (15) 13/05/2026

(21) BAD25936A (22) 07/11/2025

(73) DIVAN d.o.o. VITEZ,
TRAVNIČKA BB,
72250 VITEZ, BA

(72) Almin Jašarević,
TRAVNIČKA BB,
72250 VITEZ, BA

(18) 07/11/2030

(54) SOFA

(55)



S.L.1.1



S.L.1.2

S.L.1.3

(51) 06-01

(28) 3D 1

(74) Nema zastupnika

(11) **BAD25937** (15) **13/05/2026**

(21) **BAD25937A** (22) **07/11/2025**

(73) **Ankona d.o.o. Brčko Distrikt BiH,
Vitanovići bb,
76100 Brčko, BA**



S.L.1.4

(72) **Ne želi biti naveden**

(18) **07/11/2030**



S.L.1.5

(54) **Ugaona garnitura**

(55)



S.L.1.1

(51) **06-01;05**

(28) **3D 1**

(74) **PRO-PATENT d.o.o.,
Augusta Brauna 10,
71000 Sarajevo, BA**



S.L.1.2



S.L.1.3

(11) **BAD25938** (15) **13/05/2026**

(21) **BAD25938A** (22) **13/11/2025**

(73) **MLADEGS PAK d.o.o.,**
Vijaka bb,
78430 Prnjavor, BA

(72) **Goran Vrhovac,**
Vijaka bb,
78430 Prnjavor, BA

(18) **13/11/2030**

(54) **Boca**

(55)



S.L.1.1



S.L.1.2



S.L.1.3

(51) **09-01**

(28) **3D 1**

(74) **Dragan Mićunović,**
Branilaca Sarajeva 10,
71000 Sarajevo, BA

(11) **BAD25939** (15) **13/05/2026**

(21) **BAD25939A** (22) **08/12/2025**

(73) **KALEA d.o.o. Sarajevo,**
Stari Ilijaš br. 246,
71380 Ilijaš, BA

(72) **Jasmin Klico,**
Stari Ilijaš br. 246,
71380 Ilijaš, BA

(18) **08/12/2030**

(54) **Sjedeća garniture**

(55)



S.L.1.1



S.L.1.2



S.L.1.3

(51) **06-01**

(28) **3D 1**

(74) **Nema zastupnika**

(11) **BAD25940** (15) **13/05/2026**

(21) **BAD25940A** (22) **11/12/2025**

(73) **Bešić Edhem,**
SOKO BB,
75320 GRAD GRAČANICA, BA

(72) **Bešić Edhem,**
SOKO BB,
75320 GRAD GRAČANICA, BA

(18) **11/12/2030**

(54) **Prenosiva konstrukcija**

(55)



S.L.1.1



S.L.1.2

(57) **Predmet zaštite je prenosiva konstrukcija koja ima oblik putničkog zrakoplova.**

(51) **25-03**

(28) **3D 1**

(74) **Nema zastupnika**

INDEX PREMA RASTUĆEM REGISTRARSKOM BROJU IND.DIZAJNA
INDEX PREMA RASTUĆEM REGISTRACIJSKOM BROJU IND.DIZAJNA
ИНДЕКС ПРЕМА РАСТУЋЕМ РЕГИСТАРСКОМ БРОЈУ ИНД.ДИЗАЈНА

Registarski broj industrijskoga dizajna
Registarski broj industrijskoga dizajna
Регистарски број индустријског дизајна

BAD25924
BAD25931
BAD25932
BAD25933
BAD25934
BAD25935
BAD25936
BAD25937
BAD25938
BAD25939
BAD25940

INDEX PREMA MEĐUNARODNOJ KLASIFIKACIJI ZA IND.DIZAJN
INDEX PREMA MEĐUNARODNOJ KLASIFIKACIJI ZA IND.DIZAJN
ИНДЕКС ПРЕМА МЕЂУНАРОДНОЈ КЛАСИФИКАЦИЈИ ЗА ИНД.ДИЗАЈН

Međ.klasifikacija za I.D prema Lokarnskom sporazumu
Međ.klasifikacija za I.D prema Lokarnskom sporazumu
Међ.класификација за И.Д.према Локарском споразуму

Registarski broj I.Dizajna
Registracijski broj I.Dizajna
Регистарски број И.Дизајна

06-01	BAD25935
06-01	BAD25936
06-01	BAD25937
06-01	BAD25939
06-05	BAD25937
06-06	BAD25934
09-01	BAD25938
09-03	BAD25924
09-03	BAD25932
25-03	BAD25940
32-00	BAD25933
32-01	BAD25931

INDEX PREMA NOSIOCIMA INDUSTRIJSKOGA DIZAJNA
INDEX PREMA NOSITELJIMA INDUSTRIJSKOGA DIZAJNA
ИНДЕКС ПРЕМА НОСИОЦИМА ИНД.ДИЗАЈНА

Nosilac industrijskog dizajna
Nositelj industrijskog dizajna
Носилац индустријског дизајна

Registarski broj Ind. dizajna
Registracijski broj ind.dizajna
Регистарски број инд.дизајна

Ankona d.o.o. Brčko Distrikt BiH	BAD25937
Bešić Edhem	BAD25940
DESTILERIJA KULINA d.o.o. Derventa	BAD25933
DIVAN d.o.o. VITEZ	BAD25936
Essity Hygiene and Health Aktiebolag	BAD25931
FRUCTAL Živilska industrija d.o.o.	BAD25924
KALEA d.o.o. Sarajevo	BAD25935
KALEA d.o.o. Sarajevo	BAD25939
MLADEGS PAK d.o.o.	BAD25938
Rattan Sedia d.o.o.	BAD25934
Stojak Ilija	BAD25932

OBJAVA PRIJAVE INDUSTRIJSKOG DIZAJNA
OBJAVA PRIJAVE INDUSTRIJSKOG DIZAJNA
ОБЈАВА ПРИЈЕВЕ ИНДУСТРИЈСКОГ ДИЗАЈНА

Bibliografski podaci svrstani su prema rastućem registarskom broju prijava industrijskog dizajna
Podaci su popraćeni INID kodom/Internationally agreed Numbers for the Identification of
Data/(br. u zagradi)
za identifikaciju podataka o patentima a prema standardu WIPO ST.80.
Prikaz redosleda podataka u objavljenom industrijskom dizajnu je slijedeći:

(21) RegistarSKI broj prijave industrijskog dizajna (22) Datum podnošenja prijave ind. dizajna

(71) **Podnosilac(oci) prijave industrijskog dizajna**

(30) Podaci o unijskom pravu prvenstva (broj prioritetne prijave, datum podnošenja i država)

(55) PRIKAZ PREDMETA
ZAŠTITE

(57) Opis karakterističnih obilježja predmeta zaštite, uključujući i naznaku boja

(51) Međunarodna klasifikacija za industrijski dizajn prema Lokarnskom aranžmanu

(54) Naziv predmeta zaštite

(28) Predmet prijave-dvodimenzionalan ili trodimenzionalan; ukupan broj predmeta zaštite

(74) Zastupnik(ici)

STRUKTURA REGISTRARSKOG BROJA PRIJAVE DIZAJNA
STRUKTURA REGISTRACIJSKOG BROJA PRIJAVE DIZAJNA
СТРУКТУРА РЕГИСТАРСКОГ БРОЈА ПРИЈАВЕ ДИЗАЈНА

BA D 97 0001 A



Napomena: Nakon što Institut za intelektualno vlasništvo prizna dizajn slovna oznaka A se briše

Napomena: Nakon što Institut za intelektualno vlasništvo prizna dizajn slovna oznaka A se briše

Напомена: Након што институт за интелектуалну својину призна дизајн словна ознака А се брише

(21) **BAD26942A** (22) **06/04/2026**

(71) **Automotiv North Star d.o.o.,
Ul. 203. Brigade broj 32,
74203 Matuzići, BA**

(30) **Nije zatraženo**

(55)



S.L.1.1



S.L.1.2



S.L.1.3



S.L.1.4

(51) **12-11**

(54) **Skuter**

(28) **3D 1**

(74) **Adi Krdžalić,
Maršala Tita 28/IV,
71000 Sarajevo, BA**

(21) **BAD26943A** (22) **06/04/2026**

(71) **Automotiv North Star d.o.o.,
Ul. 203. Brigade broj 32,
74203 Matuzići, BA**

(30) **Nije zatraženo**

(55)



S.L.1.1



S.L.1.2



S.L.1.3



S.L.1.4

(51) **12-11**

(54) **Skuter**

(28) **3D 1**

(74) **Adi Krdžalić,
Maršala Tita 28/IV,
71000 Sarajevo, BA**

(21) **BAD26944A** (22) **06/04/2026**

(71) **Automotiv North Star d.o.o.,**
Ul. 203. Brigade broj 32,
74203 Matuzići, BA

(30) **Nije zatraženo**

(55)



S.L.1.1



S.L.1.2



S.L.1.3

(51) **12-11**
 (54) **Skuter**
 (28) **3D 1**

(74) **Adi Krdžalić,**
Maršala Tita 28/IV,
71000 Sarajevo, BA

(21) **BAD26945A** (22) **07/04/2026**

(71) **Kumaro d.o.o.,**
Moravska bb,
78000 Banja Luka, BA

(30) **Nije zatraženo**

(55)

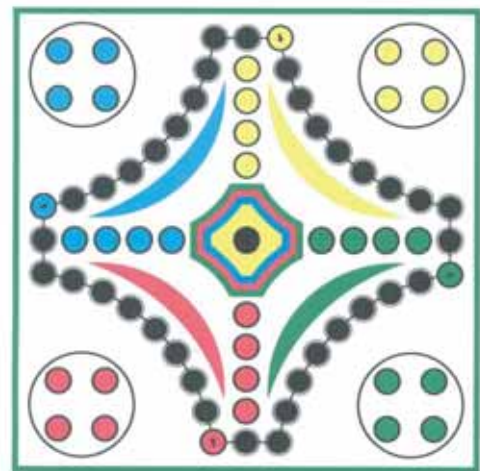

S.L.1.1

(51) **21-01**
 (54) **Tabla za društvenu igru**
 (28) **2D 1**

(74) **Nema zastupnika**

(21) **BAD26946A** (22) **08/04/2026**

(71) **Armin Fazlić,**
Rajka Bosnića 15,
78000 Banja Luka, BA

(30) **Nije zatraženo**

(55)



S.L.1.1

S.L.1.2

(51) **07-02**

(54) **Kalup za kolače**

(28) **3D 1**

(74) **Nema zastupnika**

(21) **BAD26947A** (22) **08/04/2026**

(71) **Dražen Dragić,**
Kozarska 24A,
78000 Banja Luka, BA

(30) **Nije zatraženo**

(55)

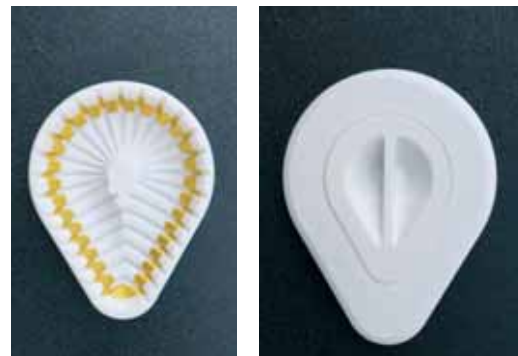

S.L.1.1

S.L.1.2

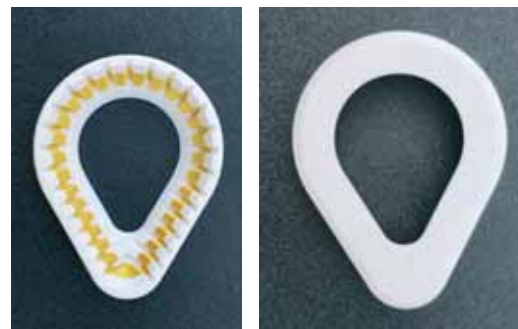

S.L.1.3

S.L.1.4

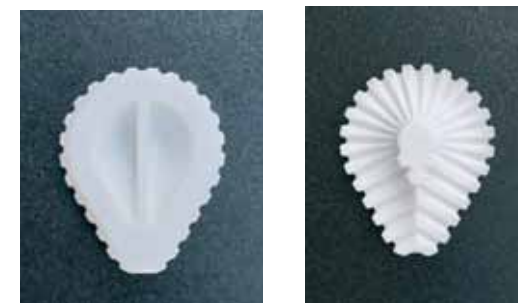

S.L.1.5

S.L.1.6

(51) **07-02**

(54) **Kalup za kolače**

(28) **3D 1**

(74) **Nema zastupnika**

(21) **BAD26949A** (22) **04/05/2026**

(71) **DEPLAST d.o.o. TUZLA,**
Ul. Vukovarska 69,
75000 Tuzla, BA

(30) **Nije zatraženo**

(55)

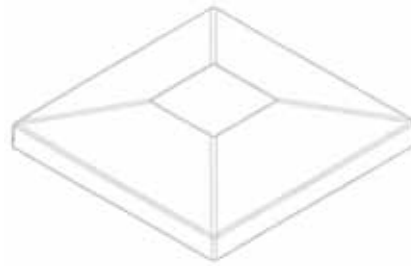

S.L.2.1



S.L.2.2



S.L.1.1

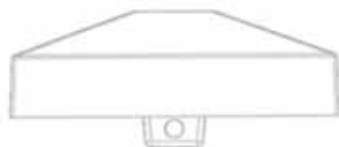

S.L.1.2

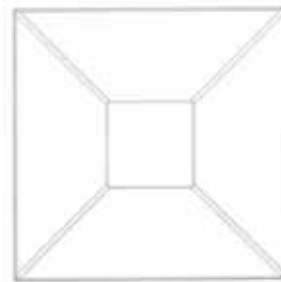

S.L.2.3

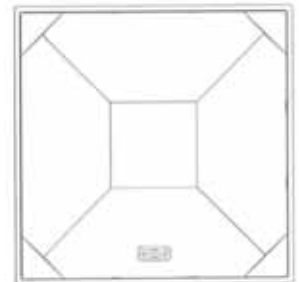

S.L.2.4

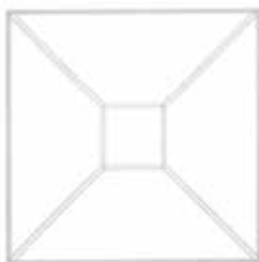

S.L.1.3



S.L.1.4



S.L.2.5

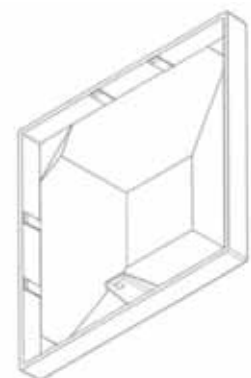

S.L.2.6

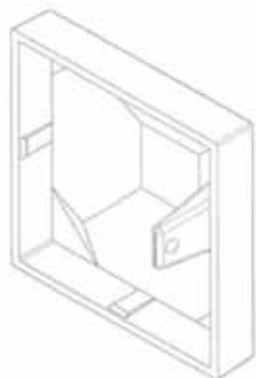

S.L.1.5

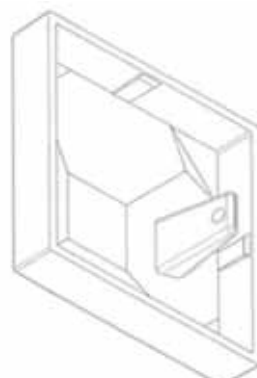

S.L.1.6



S.L.3.1

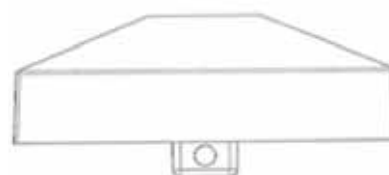

S.L.3.2

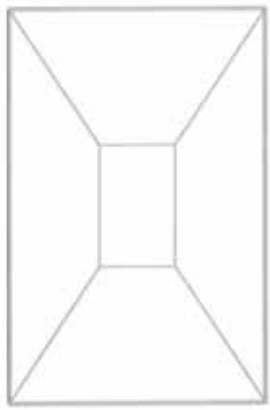

S.L.3.3

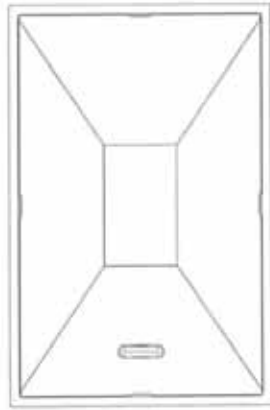

S.L.3.4

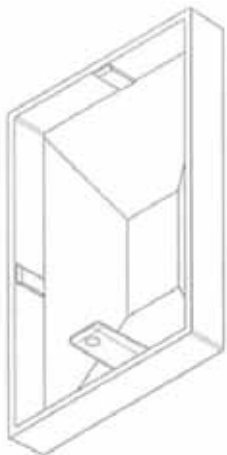

S.L.3.5

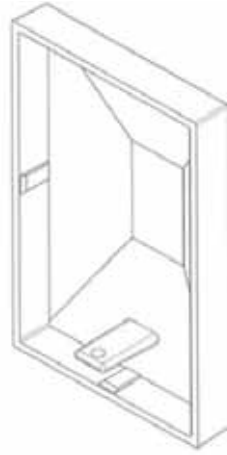

S.L.3.6

(21) **BAD26950A**

(22) **04/05/2026**

(71) **DEPLAST d.o.o. TUZLA,
Ul. Vukovarska br.69,
75000 Tuzla, BA**

(30) **Nije zatraženo**

(55)



S.L.1.1

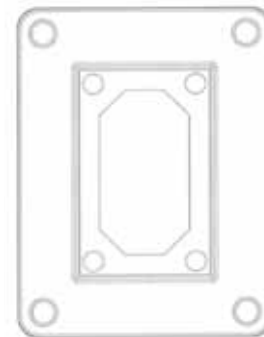

S.L.1.2



S.L.1.3

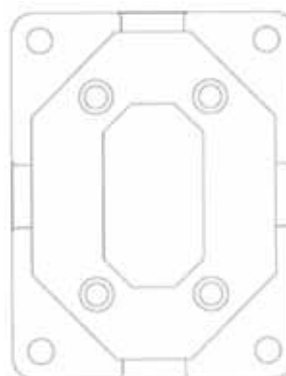

S.L.1.4

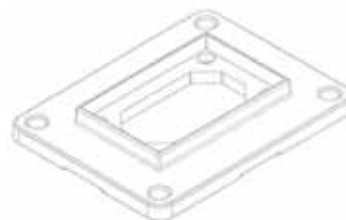

S.L.1.5



S.L.1.6

(51) **25-02**

(54) **Montažni elementi za ograde**

(28) **3D 3**

(74) **Nema zastupnika**



S.L.2.1

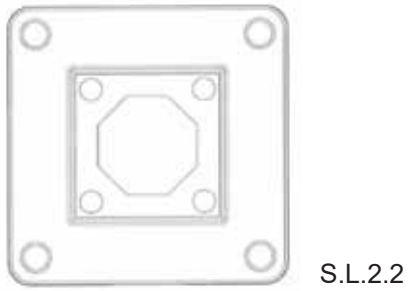

S.L.2.2

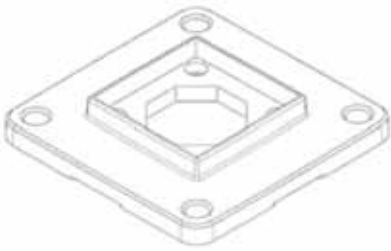

S.L.2.3

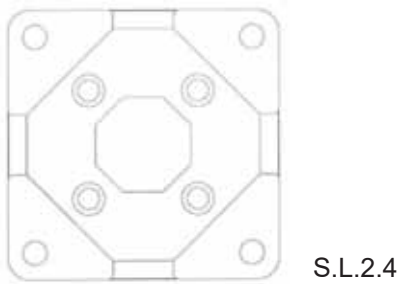

S.L.2.4

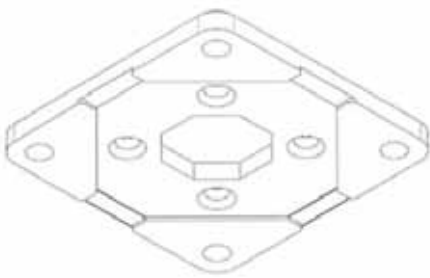

S.L.2.5



S.L.3.1

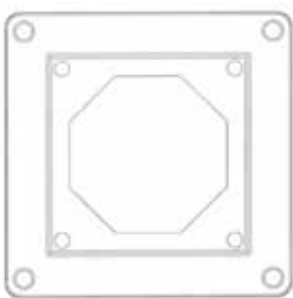

S.L.3.2

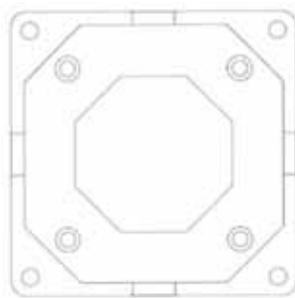

S.L.3.3

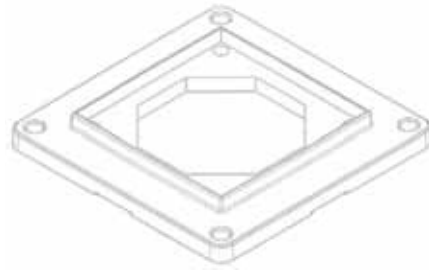

S.L.3.4

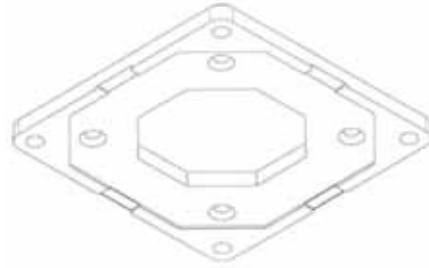

S.L.3.5



S.L.4.1

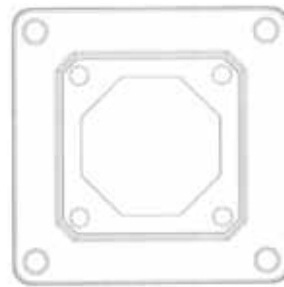

S.L.4.2

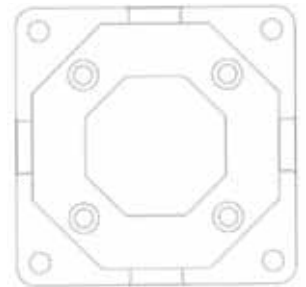

S.L.4.3

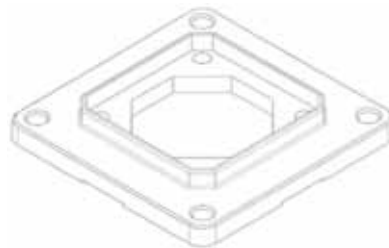

S.L.4.4

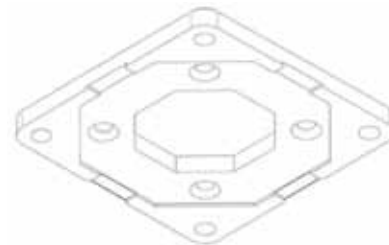

S.L.4.5

(51) 25-02

(54) Temelji stubova

(28) 3D 4

(74) Nema zastupnika

(21) **BAD26951A** (22) **04/05/2026**

(71) **DEPLAST d.o.o. TUZLA,**
Ul. Vukovarska 69,
75000 Tuzla, BA

(30) **Nije zatraženo**

(55)



S.L.1.1



S.L.1.2



S.L.1.3



S.L.1.4

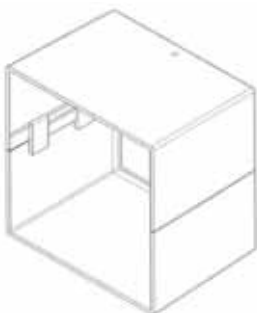

S.L.1.5



S.L.1.6



S.L.1.7

(51) **25-02**

(54) **Montažni element za ogradu**

(28) **3D 1**

(74) **Nema zastupnika**

(21) **BAD26952A** (22) **04/05/2026**

(71) **DEPLAST d.o.o. TUZLA,**
Ul. Vukovarska 69,
75000 Tuzla, BA

(30) **Nije zatraženo**

(55)



S.L.1.1

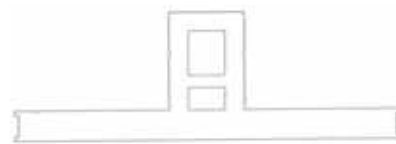

S.L.1.2



S.L.1.3

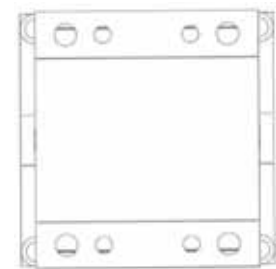

S.L.1.4



S.L.1.5

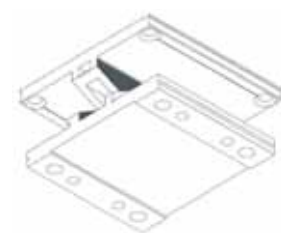

S.L.1.6



S.L.1.7

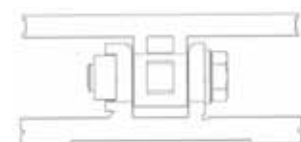

S.L.1.8

(51) **25-02**

(54) **Montažni element za ogradu**

(28) **3D 1**

(74) **Nema zastupnika**

(21) **BAD26953A** (22) **04/05/2026**

(71) **DEPLAST d.o.o. TUZLA,**
Ul. Vukovarska 69,
75000 Tuzla, BA

(30) **Nije zatraženo**

(55)



S.L.1.1

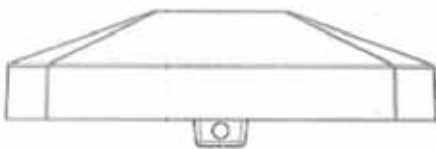

S.L.1.2

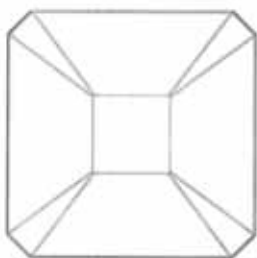

S.L.1.3



S.L.1.4

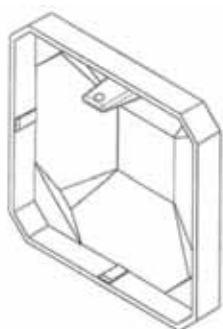

S.L.1.5

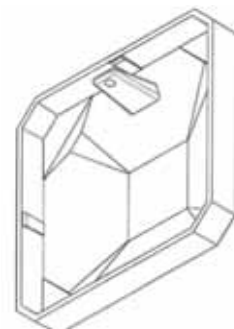

S.L.1.6

(51) **25-02**

(54) **Montažni element za ogradu**

(28) **3D 1**

(74) **Nema zastupnika**

(21) **BAD26954A** (22) **04/05/2026**

(71) **DEPLAST d.o.o. TUZLA,**
Ul. Vukovarska 69,
75000 Tuzla, BA

(30) **Nije zatraženo**

(55)



S.L.1.1

(51) **25-02**

(54) **Montažni element za ogradu**

(28) **3D 1**

(74) **Nema zastupnika**

(21) BAD26955A (22) 05/05/2026

(71) KALEA d.o.o. Sarajevo,
Stari Ilijaš br. 246,
71380 Ilijaš, BA

(30) Nije zatraženo

(55)



S.L.1.1



S.L.1.2



S.L.1.3



S.L.2.1



S.L.2.2



S.L.2.3



S.L.3.1



S.L.3.2



S.L.3.3



S.L.4.1



S.L.4.2



S.L.4.3



S.L.5.1



S.L.5.2



S.L.5.3



S.L.6.1



S.L.6.2



S.L.6.3

(51) 06-01;02

(54) Namještaj

(28) 3D 6

(74) Nema zastupnika

(21) BAD26958A

(22) 28/05/2026

(71) Helena Chair d.o.o. Kalesija,
Gornja Kalesija bb,
75260 Kalesija, BA

(30) Nije zatraženo

(55)



S.L.1.1



S.L.1.2



S.L.1.3



S.L.1.4



S.L.1.5



S.L.2.1



S.L.2.2



S.L.2.3



S.L.3.1



S.L.3.2



S.L.5.2



S.L.5.3



S.L.3.3



S.L.3.4



S.L.5.4



S.L.3.5



S.L.4.1

(51) 06-01

(54) STOLICE

(28) 3D 5

(74) Nema zastupnika



S.L.4.2



S.L.4.3



S.L.4.4

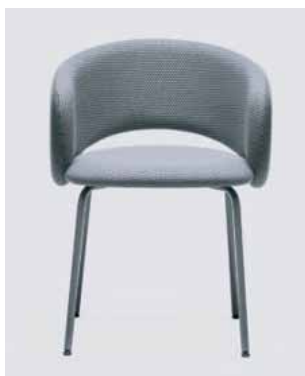

S.L.5.1

PRESTANAK VAŽENJA INDUSTRIJSKOGA DIZAJNA
PRESTANAK VAŽENJA INDUSTRIJSKOGA DIZAJNA
ПРЕСТАНАК ВАЖЕЊА ИНДУСТРИЈСКОГ ДИЗАЈНА

(registarski broj industrijskog dizajna)

BAD15655

(objavljeno u glasniku)

3/2016

(nosilac industrijskog dizajna)

EXCLUSIVE LINGERIE D.O.O.

(Međunarodna klasifikacija za industrijski dizajn
prema Lokarnskom aranžmanu)

02-01

(naziv predmeta zaštite)

ŽENSKI GRUDNJAK

(datum prestanka važenja industrijskoga
dizajna)

21/10/2025

BAD20813

1/2021

Ankona d.o.o. Brčko

06-01

Namještaj

16/11/2025

BAD20814

31/03/2021

Saša Marlović

09-05

Omot za pakovanje kolača

17/11/2025

BAD20815

31/12/2020

Tobudić Nataša,

02-04

Čarape za haltere

24/11/2025

BAD20817

31/12/2020

TELEMAX d.o.o. Banja Luka

25-03

**AUTOBUSKO STAJALIŠTE SA SOLARNIM
PANELIMA**

03/12/2025

**PRODUŽENJE VAŽENJA INDUSTRIJSKOGA DIZAJNA
PRODULJENJE VAŽENJA INDUSTRIJSKOGA DIZAJNA
ПРОДУЖЕЊЕ ВАЖЕЊА ИНДУСТРИЈСКОГ ДИЗАЈНА**

(registarski broj industrijskog dizajna)

BAD06312

(objavljeno u glasniku)

1/2007

(nosilac industrijskoga dizajna)

Eckes-Granini Austria Gesellschaft mbH

(Međunarodna klasifikacija za industrijski dizajn
prema Lokarnskom aranžmanu)

09-01

(naziv predmeta zaštite)

BOCA

(datum prestanka važenja nakon produženja za
5 godina)

21/03/2031

BAD11532

2/2016

Finlandia Vodka Ltd.,

09-01

BOCA

11/05/2031

BAD11533

2/2016

**Farmaceutska Hemijska Kozmetička
industrija ALAKALOID AD - Skoplje**

09-01

TEGLA ZA KREMU

23/05/2031

BAD16673

1/2017

Adela Dobrić,

21-01

LUTKA ZA DJECU

30/05/2031

BAD16678

3/2017

Industrie Borla S.p.A.,

24-02

Injekcijski dio za medicinske fluidne vodove

07/06/2031

BAD16679

3/2017

Industrie Borla S.p.A.

24-02

Konektor za medicinske fluidne vodove

07/06/2031

BAD21825

2/2021

DEPLAST d.o.o. TUZLA

25-01;02

**ALUMINIJSKI PROFIL I ALUMINIJSKI
MONTAŽNI ELEMENTI ZA OGRADU**

10/05/2031

PRIJENOS PRAVA - ПРЕНОС ПРАВА - PRIJENOS PRAVA

BAD24901

05/02/2025

Froneri Adriatic d.o.o.,

**Banovačka 47, Stari Banovci, 22300 Stara
Pazova, RS**

22/04/2026

BAD24902

05/02/2025

Froneri Adriatic d.o.o.,

**Banovačka 47, Stari Banovci, 22300 Stara
Pazova, RS**

22/04/2026

ŽIGOVI
ŽIGOVI
ЖИГОВИ
TRADEMARKS

OBJAVA PRIJAVA ŽIGOVA

Bibliografski podaci svrstani su prema rastućem broju prijave žiga.

Podaci su popraćeni INID kodom/Internationall agreedy Numbers for the Identification of Data/ (broj u zagradi),za identifikaciju podataka o žigovima,a prema standardu WIPO ST.60

Prikaz redosljeda podataka u objavljenoj prijavi žiga je slijedeći:

(210) **Broj prijave žiga**

(220) Datum podnošenja prijave žiga

(442) **Datum objave prijave žiga**

(300) Podaci o pravu prvenstva (država,datum podnošenja i broj prioritetne prijave)

(230) Datum izložbenog (sajamskog) prava prvenstva

(732) **Nosilac žiga**

(740) Zastupnik

(551) Kolektivni žig

(591) Boje

(554) Trodimenzionalni žig

(539) Opis

(540) Izgled žiga

Izgled žiga (text ili slika)
(max 8 x 8 cm za sliku)

(526) Disklaimer – Dobrovoljno ograničenje obima zaštite

(531) Međunarodna klasifikacija figurativnih elemenata žigova prema Bečkoj klasifikaciji–deveta edicija

(511) **Međunarodna klasifikacija roba i usluga prema Ničanskoj klasifikaciji - dvanaesta edicija**

STRUKTURA REGISTRARSKOG BROJA PRIJAVE ŽIGOVA
STRUKTURA REGISTRACIJSKOG BROJA PRIJAVE ŽIGOVA
СТРУКТУРА РЕГИСТАРСКОГ БРОЈА ПРИЈАВЕ ЖИГОВА

BA Z 97 0001 A



Напомена: Након што Институт за интелектуално власништво призна жиг словна ознака A се брише

Напомена: Након што Институт за интелектуално власништво призна жиг словна ознака A се брише

Напомена: Након што институт за интелектуалну својину призна жиг словна ознака A се брише

(210) **BAZ2426264A** (220) 09/09/2024
 (442) 30/06/2026
 (732) **HERCEGOVAČKA UDRUGA ULJARA I MASLINARA (HUUM),**
Konjusi b.b., 88000 Mostar, BA
 (551) Žig garancije
 (591) crna, zlatna, bijela
 (540)



(531) 1.15,5.3,25.1,26.1,27.3,27.5,28.5,29.1
 (511)
 29 Maslinovo ulje.

(210) **BAZ2527016A** (220) 29/09/2025
 (442) 30/06/2026
 (732) **Philip Morris Products S.A.,**
Quai Jeanrenaud 3, 2000 Neuchâtel,
CH
 (740) "LINEA SERVICES" d.o.o. Sarajevo
 (540)

SOLARIS

(511)
 34 Tečni nikotinski rastvori za upotrebu u elektronskim cigaretama.

(210) **BAZ2527068A** (220) 22/10/2025
 (442) 30/06/2026
 (732) **Lidl Stiftung & Co. KG, Stiftsbergstrasse 1, 74172 Neckarsulm, DE**
 (740) "Živko Mijatović & Partners" d.o.o.
 (591) siva
 (540)

ANTICA CASCINA

(531) 27.5,29.1
 (511)
 33 Alkoholna pića (osim piva), posebno vina.

(210) **BAZ2527085A** (220) 27/10/2025
 (442) 30/06/2026
 (732) **GIROS SOLUNAC d.o.o. Banja Luka, Ulica Nikole Pašića broj 33, 78000 Banja Luka, BA**
 (740) ADVOKAT DRAGANA KOKOT
 (540)



(531) 8.7,24.7,26.11,27.5,27.7,28.5,29.1
 (511)

29 Bijeli luk, konzervirani; Biljna ulja za hranu; Biljne masnoće za kuhanje; Biljne masti za hranu; Biljni sokovi za kuhanje; Bistre supe; Bjelanca; Bjelanca u prahu; Bobičasto voće, konzervirano; Bob (zrna); Bombaj mješavina [Indijsko začinjeno jelo čiji su glavni sastojci leća, tjestenina, leblebija, kikiriki i kukuruz]; Bri sir; Brokula; Brzo smrznuta jela od povrća; Bujon; Bukovače, sušene; Čedar sir; Cezar salata; Čili sa mesom; Čili ulje; Crijeva za kobasice i njihove imitacije; Crijeva za kobasice, prirodna ili vještačka; Crijeva za kobasice [sintetička]; Crijeva za ovitke za kobasice; Čurka (purica); Deserti od jogurta; Deserti od mliječnih proizvoda; Dimljena mesa; Dimljena riba; Dimljene kobasice; Dimljeni sir; Divljač, neživa; Duboko zamrznuta perad; Duboko zamrznuta piletina; Ekstrakti povrća za kuhanje; Ekstrakti povrća za ishranu; Ekstrakti paradajza; Ekstrakti od povrća [sokovi] za kuhanje; Ekstrakti za supe; Fileti pilećih prsa; Gljive, konzervirane; Gljive, pripremljene; Gljive kovrdžavke, sušene; Gotova jela koja se sastoje uglavnom od kebaba; Gotova jela koja se uglavnom sastoje od povrća; Gotova jela koja se uglavnom sastoje od divljači; Gotova jela koja uglavnom sadrže piletinu; Gotova jela koja uglavnom sadrže

slaninu; Gotova kuhana jela koja se u cijelosti ili uglavnom sastoje od mesa; Gotova kuhana jela koja se u cijelosti ili uglavnom sastoje od peradi; Gotova kuhana jela koja se u cijelosti ili uglavnom sastoje od divljači; Gotova mesna jela; Gotova supa; Gotove salate; Goveda mast; Goveđi bujon; Goveđi burger; Goveđi odresci; Govedina; Grah; Grah, konzervirani; Grah sa čilijem; Grašak, konzervisani; Grašak, obrađeni; Hamburgeri; Hamburgeri od povrća; Hamburgeri od puretine; Jaja; Iznutrice; Instant supa; Instant pire krumpir; Humus [pasta od leblebija]; Hladni mesni naresci; Janjeći kroketi; Janjeći ražnjići; Jestiva ulja i masti; Jestiva ulja koja se koriste za kuhanje hrane; Jestive masti; Jestive sušene kraljevske bukovače; Jestive sušene lisičarke; Jestive sušene rudnjače; Jogurt; Jogurt od kozjeg mlijeka; Jogurti sa aromom voća; Kiselo vrhnje; Kiseli kupus; Kiseli krastavci; Kefir [mliječni napitak] Komadići slanine; Komadići piletine za sendviče; Komadići piletine; Komadi puretine; Kokosovo ulje za ishranu; Kokosova mast; Kokošja jaja; Kocke za supu; Kobasice; Kobasice od svinjetine, masti, kruha, zobene kaše i začina; Kobasice sušene na zraku; Kobasice za hot dog; Konzervirana svinjetina; Konzervirana perad; Konzervirana paprika; Konzervirana divljač; Kondenzovani paradajz; Koncentrati za supu; Koncentrat paradajza [pire]; Koncentrat za kuhanje na bazi povrća; Konzervirane kobasice; Konzervirane mahunarke; Konzervirane obrađene masline; Konzervirani grah; Konzervirani morski plodovi; Konzervirani paradajz; Konzervirani špinat; Konzervirano kuhano meso; Konzervirano meso; Konzervirano povrće; Kremasti jogurti; Kravlje mlijeko; Kozje mlijeko; Kornišoni; Kuhani krumpir; Kuhani grah; Kuhane masline; Kuhana usitnjena svinjetina; Kuhana usitnjena piletina; Kuhana usitnjena govedina; Kuhana puretina; Kuhana piletina; Kuhana perad; Kuhana pačestina; Kuhana mesna jela; Krumpir salata; Kuhana i sušena riba; Kupus salata; Kukuruz šećerac [konzerviran]; Maslinovo ulje; Masline, konzervisane; Ljuto ukiseljeno povrće; Luk, konzervirani; Meso; Mesni temeljci; Mesni proizvodi u obliku hamburgera; Mesni odresci; Mesni naresci, konzervisani; Mesni naresci, konzervirani; Mesne paštete; Mesne okruglice (ćuftete); Meso, konzervirano; Meso osušeno zamrzavanjem; Meso za kobasice; Miješano povrće; Miješano ukiseljeno povrće (turšija); Mocarela sir; Mliječni proizvodi i njihovi nadomjesci; Mortadela; Namazi na bazi bijelog luka; Namazi na bazi povrća; Napici na bazi mlijeka; Obrađena cvekla; Nekuhanne kobasice; Narezana povrće za salatu; Narezana salata od povrća; Narezano meso; Obrađeni slatki krumpir; Obrađeni sir; Obrađeni pire od Maslina; Obrađeni mesni proizvodi; Obrađeni luk; Obrađene masline; Ovčiji sir; Omleti; Oguljeni paradajz (pelat); Oguljeni krumpiri; Oguljeno povrće; Oguljene mrkve; Obrađeno povrće; Pasta od bijelog luka; Parizer (salama); Pepperoni salama; Pečeno meso peradi; Pečeno meso; Pečena svinjetina; Pečena puretina; Pečena piletina; Pečena janjetina; Pečena govedina; Pavlaka [mliječni proizvod]; Pileći ražnjići (Yakitori); Pileći burger; Pileće okruglice; Pileći bataci; Pileća salata; Pileće kobasice; Pileće mesne okruglice; Pileća krilca; Perad; Povrće sa roštilja; Povrće, kuhano; Povrće, konzervisano; Pomfrit; Pire krumpir; Pire od gljiva; Pire od paradajza; Pire od povrća; Prerađene mahunarke; Prerađena janjetina; Predjela na bazi povrća; Povrće, sušeno; Povrće u prahu; Povrće u teglama; Prerađeni paradajz; Prerađeni mladi luk; Prerađeni krumpiri; Prerađeni kupus; Prerađeni feferoni; Prerađene paprike; Prerađene mahunarke; Proizvodi od janjetine; Prerađeno voće, gljive i povrće (uključujući orašaste plodove i mahunarke); Pureći (ćureći) proizvodi; Pureće (ćureće) pljeskavice za hamburgere; Punomasno

vrhnje; Punomasno mlijeko; Punjeni krumpir; Punjene masline; Ptičija jaja i proizvodi od jaja; Prsteni od luka; Pržena piletina; Pršut; Prženi krumpirići [pomfrit]; Prženi naribani krumpir; Prženo meso; Rezano povrće; Puter; Riba, morski plodovi i mekušci, neživi; Salama; Salata od krompira; Salate od mahunarki; Salate od mesa peradi; Salate od povrća; Salate za predjelo; Sarma od kupusa; Šiš-ćevap; Sirove pljeskavice za hamburgere; Sirevi; Sojino ulje; Smrznuto meso peradi; Smrznuti špinat; Smrznuta puretina; Smrznuta piletina; Slanina; Suho meso; Suhomesnati proizvodi; Šunka; Sušena svinjetina; Sušena usoljena govedina; Sušene kobasice; Svinjetina; Sušeno pileće meso; Sušeno meso; Temeljac; Teletina; Teleći temeljac; Svježi sir; Svježe meso; Svježa puretina; Svježa piletina; Svježa perad; Svinjski odresci; Svinjski kotleti; Svinjske tripice; Svinjska mast; Svinjska leđa; Svinjska koljenica; Svinjska jetra; Ukiseljena paprika; Tvrdi sir; Tuna [konzervirana]; Temeljac za supu [pripremljen]; Ulja i masti; Ukiseljeni krastavci; Ukiseljeni luk; Ukiseljeno povrće; Uštipci; Uštipci od krompira; Umak od čilija sa sirom; Viršle; Začinjena svinjska kobasica; Začinjena ulja; Zamrznuto meso; Zamrznuto povrće; Zamrznuti pomfrit; Zamrznuti mesni proizvodi; Zamrznuti kukuruz šećerac; Želei, džemovi, kompoti, namazi od voća i povrća.;

30 Proizvodi od tijesta spremni za pečenje; Pržena riža; Pržene i mljevene sjemenke susama za upotrebu kao začini; Prženi kukuruz; Punjena peciva; Punjena tjestenina; Riža; Rezanci; Rezano od riže; Salata od tjestenine; Salata sa makaronima; Salsa [sos]; Sendviči; Sendviči sa mesom; Sendviči sa hrenovkama; Sendviči sa mljevenom govedinom; Sendviči sa piletinom; Sendviči sa puretinom; Sendviči sa salatoma; Senf; Sirće; Sladoled; Škrob za ishranu; Sladoledi, smrznuti jogurti i sorbeti; Slani sosevi, chutney sosevi i paste; Slatko kiseli sos; Smrznute prženice; Smrznute palačinke; Soli, začini, arome i začini; So; Sosevi u prahu; Sosevi u konzervi; Sosevi za kuhanje; Sosevi za meso sa roštilja; Sosevi za salatu; Sosevi za piletinu; Špageti; Suhe i svježe tjestenine, rezanci i kineske knedle; Svježe hrenovke u lisnatom tijestu; Tijesta, smjese i mješavine za njihovu pripremu; Svježi hljeb; Tijesto za peciva; Tost; Tostirani sendviči; Vinsko sirće; Vruća hrenovka i kečap u razrezanom pecivu; Začinjeni premazi za meso, ribu, perad; Začini; Zamrznuta peciva.;

43 Catering u restoranima brze hrane; Iznajmljivanje namještaja, tekstila, stolnog pribora i opreme za posluživanje hrane i pića; Kafići; Obezbjedivanje hrane i pića; Konsultantske usluge vezano sa hranom; Konsultantske usluge vezano sa tehnikama pečenja; Obezbjedivanje hrane i pića za goste u restoranima; Obezbjedivanje hrane i pića za goste; Oblikovanje hrane; Obezbjedivanje usluga pića; Priprema obroka; Restorani; Restorani koji nude hranu za ponijeti; Restorani koji služe jela sa roštilja; Rezervacijske usluge za rezervisanje obroka; Serviranje hrane i pića; Serviranje alkoholnih pića; Usluge barova i restorana; Usluge brze hrane za ponijeti; Usluge cateringa za poslovne svrhe; Usluge cateringa za konferencijske centre; Usluge cateringa hrane i pića za koktel zabave; Usluge cateringa hrane i pića za bankete; Usluge kafića; Usluge obezbijedenja hrane i pića (catering); Usluge pripremanja hrane i pića za ponijeti; Usluge restorana brze hrane; Usluge snabdijevanja hranom i pićem (catering).

(210) **BAZ2527089A** (220) 29/10/2025

(442) 30/06/2026

(732) **Tadija Šarić,****Kralja Petra Krešimira IV bb, 72250
Vitez, BA**

(740) PRO-PATENT d.o.o.

(591) crna, bijela, crvena

(540)



(531) 25.3,26.4,26.11,27.5,29.1

(511)

7 Bageri; mini bageri; bageri, za rudarstvo; strojevi; alatni strojevi; paletari; viljuškari.

(210) **BAZ2527090A** (220) 29/10/2025

(442) 30/06/2026

(732) **MARASKA d.d.,****Biogradska cesta 64a, Zadar, HR**

(740) "INTELBIRO" d.o.o.

(591) bijela, siva, crna, crvena, bordo, plava, indigo

(540)



(531) 2.1,24.5,25.1,26.1,27.5,29.1

(511)

33 Biljni liker; alkoholni kokteli na bazi biljnih likera; gotovi alkoholni kokteli na bazi biljnih likera.

(210) **BAZ2527095A** (220) 31/10/2025

(442) 30/06/2026

(732) **Zentiva, k.s.,****U Kabelovny 130, 102 37 Prague, CZ**

(740) "INTELBIRO" d.o.o.

(540)

ZIDENAC

(511)

5 Lijekovi; farmaceutski preparati za ljudsku upotrebu.

(210) **BAZ2527096A** (220) 31/10/2025

(442) 30/06/2026

(732) **ISTECH d.o.o. Banja Luka,****Nenada Kostića 129, 78000 Banja
Luka, BA**

(540)

Heisnner

(511)

7 Pumpe, kompresori i puhala.;

9 Sadržaj koji se može preuzeti i snimiti; Informacione tehnologije, audio-vizuelna, multimedijalna i fotografska oprema; Aparati, instrumenti i kablovi za električnu energiju; Uređaji za sigurnost, zaštitu i signalizaciju; Oprema za mjerenje, otkrivanje, nadzor i kontrolu. ;

11 Sanitarne instalacije, oprema za vodosnabdijevanje i sanitarna oprema; Rasvjetna tijela i reflektori; Aparat i instalacije za industrijsku obradu; Oprema za hlađenje i zamrzavanje; Pribor za regulaciju i sigurnost vodovodnih i plinskih instalacija; Oprema za grijanje, ventilaciju, klimatizaciju i pročišćavanje (prostora).

(210) **BAZ2527099A** (220) 04/11/2025

(442) 30/06/2026

(732) **ZHEJIANG GEELY HOLDING GROUP
CO., LTD,****1760 Jiangling Road, Binjiang District,
Hangzhou, Zhejiang, CN**

(740) "INTELBIRO" d.o.o.

(540)

GEELY E2

(511)

12 Vozila za kretanje po zemlji, vazduhu, vodi ili šinama; električna vozila; šasije za automobile; električni automobili; kola; kutije mjenjača za kopnena vozila; propulzioni mehanizmi za suvozemna vozila; samobalansirajući skuteri; gume za točkove vozila; kočnice za vozila.

(210) **BAZ2527100A** (220) 31/10/2025

(442) 30/06/2026

(732) "KONIG" društvo sa ograničenom odgovornošću za proizvodnju, trgovinu i usluge, Tržnica "Arizona", "Luxor-28", objekat D-1-a, br. 4,5,6,7,8,9 i 10, 76000 Brčko, BA

(740) Advokatsko društvo
HARAČIĆ+PARTNERS d.o.o

(540)

König Line

(511)

8 Ručni alati i sprave, kojima se ručno upravlja; pribor za jelo; hladno oružje, osim vatrenog oružja; brijači.;

21 Kućni ili kuhinjski pribor i posude; posude i pribor za jelo, osim viljuški, noževa i kašika; češljevi i spužve; četke (osim kistova); materijali za pravljenje četki; pribor za čišćenje; neprerađeno ili poluprerado staklo, osim stakla koje se koristi u građevinarstvu; staklarija, porcelan i gmčarija.

(210) **BAZ2527101A** (220) 03/11/2025

(442) 30/06/2026

(732) Proizvodno prometno i uslužno društvo "DIVAN" d.o.o. Vitez, Travnička bb, 72250 Vitez, BA

(540)

DIVAN

(511)

20 Namještaj i oprema za domaćinstvo.;

21 Kućanstvo i kuhinja.;

24 Tkanine; Tekstilni proizvodi i zamjena za tekstilne proizvode.;

35 Usluge maloprodaje i veleprodaje.;

37 Instaliranje, čišćenje, popravlanje i održavanje.;

39 Prevoz i dostava robe.;

40 Usluge izrade i sastavljanja po narudžbi.;

42 Ispitivanje, provjera autentičnosti i kontrole kvalitete; Usluge dizajna.;

43 Iznajmljivanje namještaja.

(210) **BAZ2527103A** (220) 03/11/2025

(442) 30/06/2026

(732) Risgoo Technology Holdings (Shenthen) Co., Ltd.,

102, Bldg B09, Renshan Zhishui, No. 96, Huanguan South Rd., Guanhu St., Longhua Dist., Shenzhen, 518000 China, CN

(740) Zajednička advokatska kancelarija Nenad Baroš i Feđa Bičakčić

(540)



(531) 3.1,27.5

(511)

9 Videoekrani; Interaktivni touch screen terminali; Električne baterije; Zaštitne folije prilagođene za pametne telefone; Futrole za pametne telefone; Punjači baterija (akumulatora); Električni kablovi; Slušalice; Prenosni punjači; Nosivi monitori za prikazivanje video sadržaja; Pametni telefoni; Optička stakla; USB uređaji; Selfi štampovi [ručni monopodij]; Pametni satovi; Trake za mobilne telefone; Električni utikači; Pametni zvučnici; Držači za telefone u automobilu; Držači prilagođeni za mobilne telefone i pametne telefone.

(210) **BAZ2527104A** (220) 03/11/2025

(442) 30/06/2026

(732) Shenzhen Sunlong Technology Co., Ltd.,

501, Bohua Technology Park, No. 25, Huohuiluo Rd., Zhangkengjing Community, Guanhu Street, Longhua District, Shenzhen, Guangdong Province, 518000 China, CN

(740) Zajednička advokatska kancelarija Nenad Baroš i Feđa Bičakčić

(540)



mosgoo

(531) 2.1,27.5

(511)

9 Videoekrani; Interaktivni touch screen terminali; Električne

baterije; Zaštitne folije prilagođene za pametne telefone; Futrole za pametne telefone; Punjači baterija (akumulatora); Električni kablovi; Slušalice; Prenosni punjači; Nosivi monitori za prikazivanje video sadržaja; Pametni telefoni; Optička stakla; USB uređaji; Selfi štapovi [ručni monopodi]; Pametni satovi; Trake za mobilne telefone; Električni utikači; Pametni zvučnici; Držači za telefone u automobilu; Držači prilagođeni za mobilne telefone i pametne telefone.

(210) **BAZ2527105A** (220) 05/11/2025

(442) 30/06/2026

(732) **NUCA MERC d.o.o.,**

Stijena bb, 77220 Cazin, BA

(740) PRO-PATENT d.o.o.

(591) crna, bijela, crvena

(540)



(531) 26.4,27.5,29.1

(511)

7 Alat [dijelovi strojeva]; alat koji se drži u ruci ali se ne pokreće ručno; alatni strojevi; držači alata [dijelovi strojeva]; električni alat za izvlačenje čavala; navoji (alatni strojevi za izradu unutarnjih navoja); navoji (strojevi za izradu vanjskih navoja); oštrice [dijelovi strojeva]; pištolji [alat s eksplozivnim umecima]; strugovi [alatni strojevi]; poljoprivredni strojevi; strojevi.;

8 Alat [dijelovi strojeva]; alat koji se drži u ruci ali se ne pokreće ručno; alatni strojevi; držači alata [dijelovi strojeva]; električni alat za izvlačenje čavala; navoji (alatni strojevi za izradu unutarnjih navoja); navoji (strojevi za izradu vanjskih navoja); oštrice [dijelovi strojeva]; pištolji [alat s eksplozivnim umecima]; strugovi [alatni strojevi]; poljoprivredni strojevi; strojevi.;

9 Kontrola (električni kontrolni uređaji); električni čuvari, pastiri.;

11 LED diode [rasvjetni uređaji].;

20 Klupe [namještaj]; noge za namještaj; nosači za namještaj, nemetalni; nožice za namještaj; samostojeće pregrade (namještaj); stalci [namještaj]; stolice; stolice bez naslona; stolovi; školski namještaj; uredski namještaj; uredski stolovi; vješalice za odjeću [namještaj]; vrata za namještaj; vrtni namještaj.;

21 Kante za smeće, plastične.

(210) **BAZ2527106A** (220) 05/11/2025

(442) 30/06/2026

(732) **VIVAGroup Društvo sa ograničenom odgovornošću Sarajevo,**

Jošanička 55, Sarajevo, Vogošća, BA

(591) žuta, zlatna, bijela, roza, plava, svijetlo plava, smeđa, svijetlo smeđa, siva, crna, ljubičasta, narandžasta

(540)



(531) 3.7,19.9,20.1,27.5,29.1

(511)

1 Hemijski proizvodi za upotrebu u industriji, nauci, fotografiji, kao i poljoprivredi, hortikulturi i šumarstvu; neprerađene vještačke smole, neprerađene plastične materije; smjese za gašenje i sprečavanje požara; preparati za kaljenje i zavarivanje; supstance za štavljenje životinjskih koža i krzna; ljepljive supstance za upotrebu u industriji; kitovi i druga punila u obliku paste; kompost, prirodna i umjetna đubriva; biološki preparati za upotrebu u industriji i nauci. ;

2 Boje, glazure, lakovi; sredstva za zaštitu od hrđe i truljenja drveta; sredstva za bojenje, boje; tinte za štampanje, označavanje i graviranje; sirove prirodne smole;metali u obliku listova i praha za slikare, dekoratere, štampare i umjetnike. ;

17 Neprerađena i poluprerada guma, gutaperka, kaučuk, azbest, liskun i zamjena za ove materijale; plastika i smole u ekstrudiranom obliku za upotrebu u proizvodnji; materijali za nepropusno zatvaranje, zaptivanje i izolovanje; savitljive nemetalne cijevi i crijeva.

(210) **BAZ2527113A** (220) 11/11/2025

(442) 30/06/2026

(732) **Anes Mrkulić,**

Hamze Čelenke 32, 71000 Sarajevo, BA

(591) crna, bijela

(540)



(531) 1.1,26.1127.5

(511)

43 Usluge pružanja hrane i pića; privremeni smještaj.

(210) **BAZ2527114A** (220) 11/11/2025

(442) 30/06/2026

(732) **Anes Mrkulić,**

Hamze Čelenke 32, 71000 Sarajevo, BA

(591) crna, bijela

(540)



HOTEL HILLS

CONGRESS & TERMAL SPA RESORT

(531) 1.1,26.11,27.5

(511)

43 Usluga pružanja hrane i pića; privremeni smještaj.

(210) **BAZ2527133A** (220) 21/11/2025

(442) 30/06/2026

(732) **Evap Technologies S.A.,**

Chemin Louis-Hubert 1-3, 1213 Petit Lancy, CH

(740) ADVOKAT MERIMA ČARKOVIĆ-KARASALIHović iz Zajedničke advokatske kancelarije Dina Duraković, Elma Veledar Arifagić, Merima Čarković Karasalihović i Armin Hadžić

(540)

Kivo

(511)

3 Mirisi za automobile, preparati za mirisanje vazduha, aromatična ulja za parfimiranje, mirisna ulja kao mirisi za automobile.;

5 Dezodoransi u automobilima, osvježivači prostora za automobile, osvježivači vazduha za automobile, preparati za pročišćavanje vazduha, preparati za osvježavanje i pročišćavanje vazduha, punjenja za osvježivače vazduha.;

11 Prečišćivači vazduha za automobile, ovlaživači vazduha za automobile.

(210) **BAZ2527134A** (220) 21/11/2025

(442) 30/06/2026

(732) **EVAP Technologies S.A.,**

Chemin Louis-Hubert 1-3, 1213 Petit Lancy, CH

(740) ADVOKAT MERIMA ČARKOVIĆ-KARASALIHović iz Zajedničke advokatske kancelarije Dina Duraković, Elma Veledar Arifagić, Merima Čarković Karasalihović i Armin Hadžić

(540)

KIVO..

(531) 24.17,27.5

(511)

3 Mirisi za automobile, preparati za mirisanje vazduha, aromatična ulja za parfimiranje, mirisna ulja kao mirisi za automobile.;

5 Dezodoransi u automobilima, osvježivači prostora za automobile, osvježivači vazduha za automobile, preparati za pročišćavanje vazduha, preparati za osvježavanje i pročišćavanje vazduha, punjenja za osvježivače vazduha, mirisna ulja.;

11 Prečišćivači vazduha za automobile, ovlaživači vazduha za automobile.

(210) **BAZ2527135A** (220) 21/11/2025

(442) 30/06/2026

(732) **EVAP Technologies S.A.,**

Chemin Louis-Hubert 1-3, 1213 Petit Lancy, CH

(740) ADVOKAT MERIMA ČARKOVIĆ-KARASALIHović iz Zajedničke advokatske kancelarije Dina Duraković, Elma Veledar Arifagić, Merima Čarković Karasalihović i Armin Hadžić

(540)

ViiN
evapify

(531) 26.3,27.5

(511)

9 Punjači za elektronske cigarete; Baterije za elektronske cigarete; Punjači baterija za elektronske cigarete; USB punjači za elektronske cigarete; USB punjači adaptirani za automobilske utičnice upaljača za cigarete; Ugrađeni

programi i softver za elektronske cigarete.;

34 Aerosoli za inhalaciju i namijenjene nosive tvari, za upotrebu u vodenim lulama; Arome za upotrebu u elektronskim cigaretama, osim eteričnih ulja; Arome za upotrebu u elektronskim cigaretama; Duhanski katran za upotrebu u elektronskim cigaretama; Elektronske cigare; Elektronske cigarete; Elektronske punjive kutije za cigarete; Elektronski uređaji za udisanje nikotina; Elektronski uređaji za udisanje nikotina koji sadrže aerosol; Hemijske arome u tečnom obliku za punjenje uložaka u elektronskim cigaretama; Inhalatori za upotrebu kao zamjena za duhanske cigarete; Isparivači i elektronske cigarete te arome i otopine za ličnu upotrebu; Jednokratni oralni isparivači za pušenje koji se prodaju napunjeni biljnim glicerinom; Kartomizeri za elektronske cigarete; Kompleti za pušenje za elektronske cigarete; Lule na paru za bezdimne cigarete; Oralni isparivači za pušenje koji se prodaju napunjeni biljnim glicerinom; Oralni raspršivači za pušače; Raspršivači elektronskih cigareta; Supstance za inhalaciju upotrebom vodenih lula, posebno aromatske supstance; Tečni rastvori za upotrebu u elektronskim cigaretama; Tečnost za elektronske cigarete [e-tečnost] sa propilen glikolom; Tečnost za elektronske cigarete [e-tečnost] sa biljnim glicerinom; Tečnost za elektronske cigarete [e-tečnost] koja se sastoji od aroma u tečnom obliku za punjenje uložaka elektronskih cigareta; Ulošci za elektronske cigarete koji se prodaju napunjeni hemijskim okusima u tečnom obliku; Ulošci za elektronske cigarete; Ulošci za ponovno punjenje elektronskih cigareta; Zamjenjivi ulošci za elektronske cigarete, snus bez duhana, snus sa duhanom.

(210) **BAZ2527147A** (220) 01/12/2025

(442) 30/06/2026

(732) **Medaljon-promet d.o.o.,**

**Stefana Dečanskog 165b, 76300
Bijeljina, BA**

(540)

Intensa 

(531) 26.11,27.5

(511)

7 Mašine i uređaji, naime usisivači (kućni i industrijski), kompletni setovi mašina sa elektromotorima, pumpe (osim toplotnih pumpi), alti na motorni pogon (bušilice, brusilice, testere), mašine za obradu materijala, industrijski ventilatori (kao mašine), kompresori i pripadajuća oprema.;

9 Elektronika i elektromaterijal, naime televizori i audio-video oprema, kablovi i električni provodnici, utičnice, prekidači i razvodni elementi, elektronski uređaji i komponente, daljinski upravljači, mjerni instrumenti i elektronski alati, sigurnosni osigurači, prekidači i zaštitna oprema.;

11 Aparati za grijanje, hlađenje i rasvjetu, naime klima uređaji, toplotne pumpe, bojleri (električni i kombinovani), radijatori i grijači, ventilacioni sistemi i odvlaživači, rasvjetna tijela (led rasvjeta, sijalice, reflektori), frižideri, zamrzivači i ostala oprema za hlađenje, šporeti, rerne i kuhinjski aparati na toplotu, mašine za pranje i sušenje veša.

(210) **BAZ2527153A** (220) 03/12/2025

(442) 30/06/2026

(732) **MHG IP HOLDING (SINGAPORE) PTE. LTD.,**

2 Alexandra Road, #05-04/05 Delta House, 159919, SG

(740) Marić & Co advokatsko društvo d.o.o.

(591) crna

(540)

TIVOLI
HOTELS & RESORTS

(531) 24.17,26.11,27.5

(511)

35 Administracija programa vjernosti kupaca; oglašavanje; usluge odnosa s javnošću; pomoć u vođenju poslova; poslovno upravljanje hotelima; savjetovanje o organizaciji poslova; stručne poslovne konsultacije/savjetovanje; distribucija reklamnog materijala; marketing; istraživanje tržišta; usluge odnosa sa medijima; objavljivanje reklamnih tekstova; promocija prodaje za druge. ;

43 Usluge hotelskog smještaja; moteli; iznajmljivanje privremenog smještaja; usluge razmjene smještaja [time share]; usluge za obezbjeđivanje hrane i pića; restoranske usluge; bifei (snek barovi); usluge barova; kafići; usluge snabdjevanja hranom i pićem (catering); samouslužni restorani; rezervacije hotela; organizovanje smještaja za turiste; obezbjeđivanje prostora i opreme za konferencije, izložbe i sastanke; usluge recepcije za privremeni smještaj [dolasci i odlasci]; usluge pružanja elektronskih informacija o hotelima

(210) **BAZ2527154A** (220) 03/12/2025

(442) 30/06/2026

(732) **MHG IP HOLDING (SINGAPORE) PTE. LTD.,**

2 Alexandra Road, #05-04/05 Delta House, 159919, SG

(740) Marić & Co advokatsko društvo d.o.o.

(540)

AVANI

(511)

35 Administracija programa vjernosti kupaca; oglašavanje; usluge odnosa s javnošću; pomoć u vođenju poslova; poslovno upravljanje hotelima; savjetovanje o organizaciji poslova; stručne poslovne konsultacije/savjetovanje; distribucija reklamnog materijala; marketing; istraživanje

tržišta; usluge odnosa sa medijima; objavljivanje reklamnih tekstova; promocija prodaje za druge. ;

43 Usluge hotelskog smještaja; moteli; iznajmljivanje privremenog smještaja; usluge razmjene smještaja [time share]; usluge za obezbjeđivanje hrane i pića; restoranske usluge; bifei (snek barovi); usluge barova; kafići; usluge snabdjevanja hranom i pićem (catering); samouslužni restorani; rezervacije hotela; organizovanje smještaja za turiste; obezbjeđivanje prostora i opreme za konferencije, izložbe i sastanke; usluge recepcije za privremeni smještaj [dolasci i odlasci]; usluge pružanja elektronskih informacija o hotelima.

(210) **BAZ2527158A** (220) 05/12/2025

(442) 30/06/2026

(732) **ZR "ADNA FUR" vl. Adna Trbonja
Hebib, Konjic,**

Donje polje 7, 88400 Konjic, BA

(540)



(531) 26.4,27.5

(511)

25 Odjeća i pokrivala za glavu.

(210) **BAZ2527160A** (220) 05/12/2025

(442) 30/06/2026

(732) **MHG IP HOLDING (SINGAPORE) PTE.
LTD.,**

**2 Alexandra Road, #05-04/05 Delta
House, 159919, SG**

(740) Marić & Co advokatsko društvo d.o.o.

(540)

AVANI

(531) 27.5

(511)

35 Administracija programa vjernosti kupaca; oglašavanje; usluge odnosa s javnošću; pomoć u vođenju poslova;

poslovno upravljanje hotelima; savjetovanje o organizaciji poslova; stručne poslovne konsultacije/savjetovanje; distribucija reklamnog materijala; marketing; istraživanje tržišta; usluge odnosa sa medijima; objavljivanje reklamnih tekstova; promocija prodaje za druge. ;

43 Usluge hotelskog smještaja; moteli; iznajmljivanje privremenog smještaja; usluge razmjene smještaja [time share]; usluge za obezbjeđivanje hrane i pića; restoranske usluge; bifei (snek barovi); usluge barova; kafići; usluge snabdjevanja hranom i pićem (catering); samouslužni restorani; rezervacije hotela; organizovanje smještaja za turiste; obezbjeđivanje prostora i opreme za konferencije, izložbe i sastanke; usluge recepcije za privremeni smještaj [dolasci i odlasci]; usluge pružanja elektronskih informacija o hotelima.

(210) **BAZ2527161A** (220) 05/12/2025

(442) 30/06/2026

(732) **Minor Hotel Group Limited,**

**88 The Parq Building, 12th Fl.,
Ratchadaphisek Road, Klongtoey
Sub-District, Bangkok, 10110, TH**

(740) Marić & Co advokatsko društvo d.o.o.

(540)

**MINOR RESERVE
COLLECTION**

(511)

35 Administracija programa vjernosti kupaca; oglašavanje; usluge odnosa s javnošću; pomoć u vođenju poslova; poslovno upravljanje hotelima; savjetovanje o organizaciji poslova; stručne poslovne konsultacije/savjetovanje; distribucija reklamnog materijala; marketing; istraživanje tržišta; usluge odnosa sa medijima; objavljivanje reklamnih tekstova; promocija prodaje za druge. ;

43 Usluge hotelskog smještaja; moteli; iznajmljivanje privremenog smještaja; usluge razmjene smještaja [time share]; usluge za obezbjeđivanje hrane i pića; restoranske usluge; bifei (snek barovi); usluge barova; kafići; usluge snabdjevanja hranom i pićem (catering); samouslužni restorani; rezervacije hotela; organizovanje smještaja za turiste; obezbjeđivanje prostora i opreme za konferencije, izložbe i sastanke; usluge recepcije za privremeni smještaj [dolasci i odlasci]; usluge pružanja elektronskih informacija o hotelima

(210) **BAZ2527162A** (220) 05/12/2025

(442) 30/06/2026

(732) **YOUMART DOO BANJA LUKA,
Veselina Masleše 3, 78000 Banja Luka,
BA**

(591) crvena, bijela

(540)



(531) 18.1,26.1,27.1,27.5,29.1

(511)

14 Nakit i imitacija nakita (ogrlice, narukvice, prstenje, minduše, privešci/privjesci); Predmeti od plemenitih metala ili presvučeni plemenitim metalima; legure plemenitih metala; Drago i poludrago kamenje; kristali za nakit; Satovi i časovnici; dijelovi i pribor za satove (narukvice, kopče, kućišta, krunice); Manžetne dugmad; kopče i pribadače za kravate; priveznice za ključeve od plemenitog metala; Kutije i futrole za nakit od plemenitog metala. ;

18 Prtljag i torbe: koferi, putne torbe, putne torbice, ruksaci, školske torbe, akt-tašne, torbe za laptop/tablet, bubrežnjaci; Novčanici, futrole (za putne isprave, kartice, naočale, cigarete), etui od kože ili imitacije kože; Koža i imitacije kože; sitna kožna galanterija; Kišobrani i suncobrani; futrole za kišobrane; Štapovi za hodanje; Sedlarski proizvodi; ogrlice, povodci i odjeća za životinje.;

20 Namještaj: stolovi (uklj. radni/L-oblik), stolice, taburei, klupe, police i stalaže, ormari, komode, noćni ormarići, stalci, vješalice, obućari; Madraci, nadmadraci, jastuci, jastuci za putovanje; vreće za sjedenje (bean bag); Ogledala; okviri za slike; dekorativni paneli koji nisu od metala; Spremnici/kutije za skladištenje ne od metala (plastične, drvene), organizeri, sanduci, ormarići ne od metala; Reklamni/display stalci ne od metala; postolja i nosači za robu ne od metala; Kutije za nakit ne od metala.;

21 Posuđe i pribor za domaćinstvo i kuhinju; posuđe i spremnici za hranu/piće; činije, tanjiri, čaše, šolje, bokali; Kuhinjski pribor i posuđe (neelektrično): lonci, tiganji, plehovi, cediljke, rende, hvataljke, lopatice, varjače, podmetači, daske za rezanje; Termos boce, flaše za vodu, kutije za užinu (lunch box), posuđe sa izolacijom neelektrične; Spužve; krpe; metle; četke (osim četkica za farbanje); pribor za čišćenje; Staklarija, porcelan i keramika za domaćinstvo; vaze; svijećnjaci (neelektrični); Kozmetički pribor: češljevi, četke za kosu, kozmetičke četkice i spužvice; dozatori sapuna; držači četkica za zube; Četkice za zube (uključivo električne četkice); bočice za bebe i pribor za hranjenje beba (neelektrični); Pribor i posuđe za kućne ljubimce (neelektrični). ;

24 Tekstilne tkanine i tekstili; platna; pletiva (kao tkanina); Posteljina: plahte, jastučnice, navlake za dušek, prekrivači i deke; Kućno rublje: peškiri, kuhinjske krpe, krpe za čišćenje od tekstila; Zavjese, draperije, nadstrešnice i zastori od tekstila; tekstilne zidne obloge; prekrivači i navlake za namještaj od tekstila; Stonolinijski artikli od tekstila: stolnjaci, podmetači, nadstolnjaci, salvete od tekstila; Zavjese i zastore za tuširanje od tekstila; mreže protiv insekata od tekstila; zastave od tekstila.;

25 Odjeća, obuća, kape; Odjeća za muškarce, žene i djecu: majice, košulje, bluze, haljine, suknje, pantalone, farmerke, trenerke, dukserice, prsluci, jakne, kaputi, donji veš, pidžame, bade- mantili, kupaći kostimi, helanke, čarape; Sportska odjeća i rekreativni komadi (ne zaštitni); Obuća: cipele, patike, sandale, papuče, čizme; ulošci za obuću (ne ortopedski); Kape/šeširi/kačketi; marama, šalovi, rukavice (ne za zaštitu), kravate, kaiševi za odjeću. ;

27 Tepisi, staze, prostirke i otirači; prostirke za kupatilo; Linoleum i druge podne obloge; PVC/vinil podne obloge; veštačka trava; Tapete i zidne obloge koje nisu od tekstila; zidne zavjese ne od tekstila.;

28 Igračke i igračke na navijanje; plišane igračke; lutke i pribor za lutke; kocke i građevinski setovi; slagalice (puzzle); igračke vozila; igračke instrumenti; Družabne/podične igre; društvene igre na tabli; rekviziti za žurke i proslave (party favori — ne od papira); baloni; zmajevi; Sportska oprema i rekviziti: lopte (fudbal, košarka, odbojka), reketi (badminton/tenis), mreže za sport, vijače, štيتnici (ne medicinski), rukavice za sport, golovi; Roleri i koturaljke; klizaljke; skejtovi/longboardovi; trotineti-igračke (bez motora); Plivački rekviziti: mišići, pojasevi i daske za plivanje; peraja (ne medicinska); maske/dišnici za rekreaciju; Fitness i gimnastička oprema za kućnu upotrebu (npr. bučice, elastične trake, prostirke za vježbanje/gimnastičke prostirke); Ribolovni pribor: štapovi, role, najloni, udice, vobleri, varalice, kutije za pribor; Umjetne jelke; ukrasi za božićne jelke (osim električnih lampica i jestivih).

(210) **BAZ2527164A** (220) 08/12/2025
 (442) 30/06/2026
 (732) **Plaza Tech d.o.o. Sarajevo,**
ul. Bulevar Meše Selimović bb,
Sarajevo - Novi grad, BA
 (740) Advokatsko društvo HEAD legal d.o.o
 (591) bijela, žuta (zlatna)
 (540)



(531) 1.15,5.13,11.3,27.5,29.1
 (511)
 30 Kafa, čaj, kakao i zamjena za kafu.;
 32 Voćni napici i voćni sokovi.;
 43 Usluge pružanja hrane i pića.

(210) **BAZ2527165A** (220) 08/12/2025
 (442) 30/06/2026
 (732) **Plaza Tech d.o.o. Sarajevo,**
ul. Bulevar Meše Selimovića bb,
Sarajevo - Novi grad, BA
 (740) Advokatsko društvo HEAD legal d.o.o
 (591) crvena, bijela
 (540)



(531) 1.15,24.17,27.5,27.7,29.1
 (511)
 23 Prediva i konac za tekstilnu upotrebu.;
 24 Tekstil i zamjena za tekstil, tkanine za domaćinstvo,
 zavjese od tekstila ili plastike.;
 25 Odjeća, obuća, pokrivala za glavu.

(210) **BAZ2527166A** (220) 08/12/2025
 (442) 30/06/2026
 (732) **Plaza Tech d.o.o. Sarajevo,**
ul. Bulevar Meše Selimović bb,
Sarajevo - Novi grad, BA
 (740) Advokatsko društvo HEAD legal d.o.o
 (591) crna, žuta (boja zlata), bijela
 (540)



(531) 1.15,15.7,27.5,29.1
 (511)
 4 Industrijska ulja i masti, vosak, maziva, goriva i materije
 za osvjetljavanje.

(210) **BAZ2527167A** (220) 08/12/2025
 (442) 30/06/2026
 (732) **Plaza Tech d.o.o. Sarajevo,**
ul. Bulevar Meše Selimović bb,
Sarajevo - Novi grad, BA
 (740) Advokatsko društvo HEAD legal d.o.o
 (591) zelena, roze
 (540)



(531) 5.5,5.13,27.5,29.1
 (511)
 29 Želei, džemovi, kompoti.;
 30 Hljeb, peciva i poslastice.;
 43 Usluge pružanja hrane i pića.

(210) **BAZ2527171A** (220) 08/12/2025

(442) 30/06/2026

(732) **Nogometni klub Čelik Zenica, Bulevar
Kulina bana bb, 72000 Zenica, BA**

(591) crna, crvena, zlatno žuta

(540)



(531) 5.5,21.3,24.1,27.5,29.1

(511)

14 Džepni, ručni i zidni satovi, pravi i lažni nakit, naušnice, medalje, pehari, značke, amblemi i grbovi, kutije ili futrole za cigarete, pepeljare, manžetne, dugmad za manžetne, kopče i igle za kravate, svijećnjaci, kutije, privjesci (nakit), čaše, ukrasni privjesci za ključeve, sve naprijed navedeno od plemenitih metala ili njihovih legura ili obloženi ovim materijalima, privjesci za ključeve, ukrasi (bižuterija).;

16 Publikacije i novine (redovne ili periodične), knjige, fotografije, pribor za pisanje i crtanje, oprema za nastavu i obuku, uredski pribor (osim namještaja), čestitke, razglednice, dopisnice, koverta, bilježnice, fotografski albumi, adresari, blokovi; plakati (poster), poster magazini, kalendari, slike, umjetničke slike portreti, prospekti mape za pisanje, kutije (nesesari) sa priborom za pisanje, stalci za pera olovke, stalci za pridržavanje knjiga, papirnati ubrusi i stolnjaci, toaletni papirnati ubrusi, papirnati ukrasni podmetači, ukrasne papirnat vaze za cvijeće, papirnat zavjese, gravirani umjetnički predmeti, olovke, nalivpera, naljepnice, torbe i vrećice od papira ili plastike za ambalažu, pernice.;

18 Prtljage i torbe za nošenje, putne torbe, ruksake i školske torbe, torbe preko ramena (uključujući i torbe za bebe), oznake za prtljagu, novčanike, futrole i etuije od kože ili umjetne kože.;

25 Odjeća, obuća i pokrivala za glavu.;

28 Oprema za sportske i fizičke vježbe, lopte, trenerska i sportska oprema, igračke, igre, predmeti za igranje i zabavu.;

35 Oglašavanje i reklamiranje, posebno nošenjem sportske odjeće i obuće sa određenim znacima ili natpisima prilikom sportskih priredbi i takmičenja, kao i druge slične reklamne usluge, iznajmljivanje prostora za reklamiranje prodaja (promocija prodaje) za treća lica, propagandni i marketinški poslovi.;

36 Iznajmljivanje nekretnina u vlasništvu kluba (skladišni, trgovački i kancelarijski prostor).;

41 Organizacija i vođenje sportskih događaja, sportske i

rekreativne aktivnosti, sportske škole i treninzi, sportske akademije, organizacija sportskih takmičenja, iznajmljivanje sportske opreme i objekata.;

43 Usluge pripremanja i posluživanja hrane i pića za članove kluba i posjetioce sportskih priredbi koje organizira sportski klub.

(210) **BAZ2527174A** (220) 10/12/2025

(442) 30/06/2026

(732) **MHG IP HOLDING (SINGAPORE) PTE.
LTD.,**

**2 Alexandra Road, #05-04/05 Delta
House, 159919, SG**

(740) Marić & Co advokatsko društvo d.o.o.

(540)

COLBERT COLLECTION

(511)

35 Administracija programa vjernosti kupaca; oglašavanje; usluge odnosa s javnošću; pomoć u vođenju poslova; poslovno upravljanje hotelima; savjetovanje o organizaciji poslova; stručne poslovne konsultacije/ savjetovanje; distribucija reklamnog materijala; marketing; istraživanje tržišta; usluge odnosa sa medijima; objavljivanje reklamnih tekstova; promocija prodaje za druge. ;

43 Usluge hotelskog smještaja; moteli; iznajmljivanje privremenog smještaja; usluge razmjene smještaja [time share]; usluge za obezbjeđivanje hrane i pića; restoranske usluge; bifei (snek barovi); usluge barova; kafići; usluge snabdjevanja hranom i pićem (catering); samouslužni restorani; rezervacije hotela; organizovanje smještaja za turiste; obezbjeđivanje prostora i opreme za konferencije, izložbe i sastanke; usluge recepcije za privremeni smještaj [dolasci i odlasci]; usluge pružanja elektronskih informacija o hotelima.

(210) **BAZ2527179A** (220) 11/12/2025

(442) 30/06/2026

(732) **KT & G Corporation,
71, Beotkkot-gil, Daedeok-gu, Daejeon,
KR**

(740) "INTELBIRO" d.o.o.

(540)

ORACLE

(511)

34 Duhan; cigarete; cigare; burmut; papir za cigarete; lule za duhan; filteri za cigarete; kutije za cigarete (ne od plemenitih metala); duhan torbice; upaljači za cigarete (ne od plemenitih metala); šibice; čistači za čišćenje lula za duhan; pepeljare (ne od plemenitih metala) za pušače; rezači cigara.

(210) **BAZ2527180A** (220) 11/12/2025
(442) 30/06/2026

(732) **Abdi Ibrahim Ilaç Sanayi ve Ticaret A.S.,**

Reşitpaşa Mahallesi, Eski Büyükdere, Caddesi No: 4, Maslak- Sariyer 34467, Istanbul , TR

(740) "INTELBIRO" d.o.o.

(540)

Cladrabine

(511)

5 Farmaceutski, medicinski i veterinarski preparati; higijenski preparati za upotrebu u medicini; dijetne tvari za medicinske i veterinarske potrebe; hrana za dojenčad; dijetni dodaci prehrani za ljude i životinje; flasteri, materijal za previjanje; materijali za plombiranje zubi i za zubne otiske; dezinfekcijska sredstva; proizvodi za uništavanje životinjskih štetočina; fungicidi, herbicidi.

(210) **BAZ2527181A** (220) 11/12/2025

(442) 30/06/2026

(732) **Abdi Ibrahim Ilaç Sanayi ve Ticaret A.S.,**

Reşitpaşa Mahallesi, Eski Büyükdere, Caddesi No: 4, Maslak- Sariyer 34467, Istanbul , TR

(740) "INTELBIRO" d.o.o.

(540)

Vono

(511)

5 Farmaceutski, medicinski i veterinarski preparati; higijenski preparati za upotrebu u medicini; dijetne tvari za medicinske i veterinarske potrebe; hrana za dojenčad; dijetni dodaci prehrani za ljude i životinje; flasteri, materijal za previjanje; materijali za plombiranje zubi i za zubne otiske; dezinfekcijska sredstva; proizvodi za uništavanje životinjskih štetočina; fungicidi, herbicidi.

(210) **BAZ2527182A** (220) 11/12/2025

(442) 30/06/2026

(732) **ALKALOID AD Skopje,**

Blvd. Aleksandar Makedonski 12, 1000 Skopje, MK

(740) "Živko Mijatović & Partners" d.o.o.

(540)

CITIKOL

(511)

5 Farmaceutski preparati; dijetetski suplementi; oftalmološki preparati.

(210) **BAZ2527191A** (220) 15/12/2025

(442) 30/06/2026

(732) **ALKALOID AD Skopje,**

Blvd. Aleksandar Makedonski 12, 1000 Skopje, MK

(740) "Živko Mijatović & Partners" d.o.o.

(540)

VEXOVEN

(511)

5 Dijetalni dodaci prehrani za ljude; biljni dodaci prehrani.

(210) **BAZ2527197A** (220) 16/12/2025

(442) 30/06/2026

(732) **MHG IP HOLDING (SINGAPORE) PTE. LTD.,**

2 Alexandra Road, #05-04/05 Delta House, 159919, SG

(740) Marić & Co advokatsko društvo d.o.o.

(591) crna

(540)



(531) 19.9,26.3,27.5

(511)

35 Administracija programa vjernosti kupaca; Oglašavanje; Usluge odnosa s javnošću; Pomoć u vođenju poslova; Poslovno upravljanje hotelima; Savjetovanje o organizaciji poslova; Stručne poslovne konsultacije/savjetovanje; Distribucija reklamnog materijala; Marketing; Istraživanje tržišta; Usluge odnosa sa medijima; Objavlivanje reklamnih tekstova; Promocija prodaje za druge. ;

43 Usluge hotelskog smještaja; Moteli; Iznajmljivanje privremenog smještaja; Usluge razmjene smještaja [time share]; Usluge za obezbjeđivanje hrane i pića; Restoranske usluge; Bifei (Snek barovi); Usluge barova; Kafići; Usluge snabdjevanja hranom i pićem (catering); Samouslužni restorani; Rezervacije hotela; Organizovanje smještaja za turiste; Obezbeđivanje prostora i opreme za konferencije, izložbe i sastanke; Usluge recepcije za privremeni smještaj [dolasci i odlasci]; Usluge pružanja elektronskih informacija o hotelima.

(210) **BAZ2527198A** (220) 16/12/2025

(442) 30/06/2026

(732) **MHG IP HOLDING (SINGAPORE) PTE. LTD.,****2 Alexandra Road, #05-04/05 Delta House, 159919, SG**

(740) Marić & Co advokatsko društvo d.o.o.

(540)

ANANTARA

(511)

35 Administracija programa vjernosti kupaca; Oglašavanje; Usluge odnosa s javnošću; Pomoć u vođenju poslova; Poslovno upravljanje hotelima; Savjetovanje o organizaciji poslova; Stručne poslovne konsultacije/savjetovanje; Distribucija reklamnog materijala; Marketing; Istraživanje tržišta; Usluge odnosa sa medijima; Objavlivanje reklamnih tekstova; Promocija prodaje za druge. ;

43 Usluge hotelskog smještaja; Moteli; Iznajmljivanje privremenog smještaja; Usluge razmjene smještaja [time share]; Usluge za obezbjeđivanje hrane i pića; Restoranske usluge; Bifei (Snek barovi); Usluge barova; Kafići; Usluge snabdjevanja hranom i pićem (catering); Samouslužni restorani; Rezervacije hotela; Organizovanje smještaja za turiste; Obezbeđivanje prostora i opreme za konferencije, izložbe i sastanke; Usluge recepcije za privremeni smještaj [dolasci I odlasci]; Usluge pružanja elektronskih informacija o hotelima.

(210) **BAZ2527200A** (220) 16/12/2025(442) 30/06/2026(732) **ALKALOID AD**
Skopje,**Blvd. Aleksandar Makedonski 12, 1000 Skopje, MK**

(740) "Živko Mijatović & Partners" d.o.o.

(540)

Famogast

(511)

5 Farmaceutski preparati za liječenje gastrointestinalnih poremećaja.

(210) **BAZ2527202A** (220) 17/12/2025

(442) 30/06/2026

(300) Z-2025/2000

10/10/2025

RS

(732) **British American Tobacco (Brands) Inc.,****251 Little Falls Drive, Suite 100, Wilmington, DE 19808-1674, US**

(740) "Živko Mijatović & Partners" d.o.o.

(591) bijela, nijanse plave

(540)



(531) 25.7,26.1,26.4,27.5,29.1

(511)

34 Cigarete; duhan, sirovi ili prerađeni; rezani duhan; duhan za lule; duhanski proizvodi; zamjene za duhan (ne za medicinske svrhe); cigare; cigarilosi; upaljači za cigarete za pušače; upaljači za cigare za pušače; šibice; artikli za pušače; papirići za cigarete; tube za cigarete; filteri za cigarete; džepni aparatići za motanje (savijanje) cigareta; ručni uređaji za punjenje filtera omotnica duhanom; elektroničke cigarete; tekućine za elektroničke cigarete; duhanski proizvodi namijenjeni za zagrijavanje; elektronski uređaji i njihovi dijelovi koji služe za zagrijavanje duhana.

(210) **BAZ2527203A** (220) 17/12/2025

(442) 30/06/2026

(732) **DWELT d.o.o. Banja Luka,****Bulevar srpske vojske 17, 78000 Banja Luka, BA**

(591) plava

(540)



(531) 26.3,27.5,29.1

(511)

9 Računarski softveri, snimljeni; računarske softverske platforme snimljene ili daunlodovane.;

35 Prikupljanje informacija u kompjuterske baze podataka; sistematizacija informacija u kompjuterskim bazama podataka.;

42 Softver u vidu servisa; razvoj softvera u okiru softvera;

dizajniranje računarskog softvera; Testiranje softvera; analiza performansi i sigurnosna provjera billing sistema; Razvoj baza podataka i backend sistema za obradu obračuna i naplate; Razvoj, programiranje i održavanje billing softvera; Tehnička podrška, dijagnostika softverskih problema i održavanje IT sistema.

(210) **BAZ2527204A** (220) 17/12/2025

(442) 30/06/2026

(732) **DWELT d.o.o. Banja Luka,**

Bulevar srpske vojske 17, 78000 Banja Luka, BA

(591) plava, svijetlo plava

(540)



(531) 26.2,27.5,29.1

(511)

9 Računarski softveri, snimljeni; računarske softverske platforme snimljene ili daunlodovane.;

35 Prikupljanje informacija u kompjuterske baze podataka; sistematizacija informacija u kompjuterskim bazama podataka.;

42 Softver u vidu servisa; razvoj softvera u okiru softvera; dizajniranje računarskog softvera; Testiranje softvera; analiza performansi i sigurnosna provjera billing sistema; Razvoj baza podataka i backend sistema za obradu obračuna i naplate; Razvoj, programiranje i održavanje billing softvera; Tehnička podrška, dijagnostika softverskih problema i održavanje IT sistema.

(210) **BAZ2527205A** (220) 18/12/2025

(442) 30/06/2026

(732) **Saucony, Inc.,**

9341 Courtland Drive NE, Rockford, Michigan 49351, US

(740) "INTELBIRO" d.o.o.

(540)

SAUCONY

(511)

18 Koža, imitacije kože; životinjske kože; torbe za prtljagu i torbe za nošenje; kišobrani, suncobrani i štapovi za hodanje; bičevi i sedlarsko remenarski proizvodi; ogrlice, uzice i odjeća za životinje; torbe, osobito sportske torbe, torbe za teretanu, ruksaci, duffel bag torbe, torbe s vezicama za zatvaranje, torbe tipa tote, torbe za nošenje preko ramena, pojasne torbice, ženske torbice, ručne torbe, putne torbe, torbe koje se nose poprijeko tijela, torbe tipa sling, višenamjenske torbe za nošenje, kurirske torbe; novčanici.

(210) **BAZ2527206A** (220) 18/12/2025

(442) 30/06/2026

(732) **PANADERO AB,**

S.L., AVDA. 5, No. 13-15 Polígono Industrial Campollano, 02007 Albacete, ES

(740) "Živko Mijatović & Partners" d.o.o.

(540)

PANADERO

(511)

8 Oprema i pribor za kamine (ručni alat) naročito pokeri za ložište (žarači), lopatice za kamine, mašice za kamine i mjevovi za kamine (ručni alat).;

11 Aparati za grijanje, dimnovodni kanali i uređaji za uklanjanje dima, naročito dimovodne cijevi, ventilatori i cikloni za dimnjake.

(210) **BAZ2527207A** (220) 18/12/2025

(442) 30/06/2026

(732) **Saucony, Inc.,****9341 Courtland Drive NE, Rockford,
Michigan 49351, US**

(740) "INTELBIRO" d.o.o.

(540)



(531) 3.7,21.3,26.7,26.11

(511)

18 Koža, imitacije kože; životinjske kože; torbe za prtljagu i torbe za nošenje; kišobrani, suncobrani i štapovi za hodanje; bičevi i sedlarsko remenarski proizvodi; ogrlice, uzice i odjeća za životinje; torbe, osobito sportske torbe, torbe za teretanu, ruksaci, duffel bag torbe, torbe s vezicama za zatvaranje, torbe tipa tote, torbe za nošenje preko ramena, pojasne torbice, ženske torbice, ručne torbe, putne torbe, torbe koje se nose poprijeko tijela, torbe tipa sling, višenamjenske torbe za nošenje, kurirske torbe; novčanici. ;

25 Odjeća, osobito košulje, majice kratkih rukava, majice bez rukava, košulje dugih rukava, sportske majice dugih rukava, sportske majice s kapuljačom, puloveri, hlače, trenirke, hlače trenirki, kaputi, jakne, kratke hlače, čarape, tajice, artikli iz grupe čarapa, rukavice, rukavice bez prstiju, šalovi, grijači za ruke (odjeća), nazuvci (štucne), grijači za vrat (odjeća), rukavi za ruke, prsluci, trikoi, grudnjaci, sportski grudnjaci, dokoljenice [gamaše], kupaći kostimi, suknje, haljine, donje rublje, bazni slojevi sportske odjeće, vjetrovke, kabanice, parke, remeni, termo odjeća, odjeća za spavanje, udobna odjeća za nošenje kod kuće, narukvice, znojnice; obuća, naime cipele, tenisice za trčanje, sprinterice, ležerna obuća, sportske cipele, tenisice, čizme, sandale, papuče, ulošci za obuću; pokrivala za glavu, osobito šeširi, kape, pletene kape, trake za glavu, viziri, balaklave, marama za glavu i/ili vrat.

(210) **BAZ2527208A** (220) 18/12/2025

(442) 30/06/2026

(732) **Reach d.o.o. Sarajevo,****Ferhadija 16/2, 71000 Sarajevo, BA**

(591) tamno plava, svijetlo plava, tirkizna

(540)



(531) 24.15,27.5,29.1

(511)

9 Snimljeni podaci i podaci koji se mogu preuzeti; računarski softver; prazni nosači podataka za digitalno ili analogno snimanje i skladištenje.;

35 Pomoć u upravljanju poslovima ili komercijalnim funkcijama industrijskih ili komercijalnih preduzeća, kao i usluge koje pružaju reklamne ustanove koje se naročito bave saopštenjima za javnost, izjavama ili najavama putem svih sredstava javnog informisanja u vezi sa svim vrstama roba i usluga.;

41 Obuka, stručno osposobljavanje.;

42 Projektovanje i razvoj računarskog hardvera i sofvera.

(210) **BAZ2527211A** (220) 19/12/2025

(442) 30/06/2026

(732) **ALEM SINANOVIĆ,****Generala Mehmeda Alagića 18, 71000
Sarajevo, BA;****ABDULAH EFENDIĆ,****Koturova 8, 71000 Sarajevo, BA****HUSEIN ĆORDIĆ,****Gornji Kromolj 10, 71000 Sarajevo, BA**(591) zelena, svijetlo zelena, tamno zelena,
siva, bijela

(540)

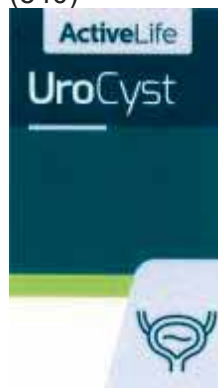

(531) 2.9,25.5,27.5,29.1

(511)

5 Dodatak prehrani.

(210) **BAZ2527212A** (220) 19/12/2025

(442) 30/06/2026

(732) **SSC d.o.o.,****Rosulje broj 38, 74264 Jelah, BA**

(591) plava, bijela

(540)



(531) 26.4,27.5,29.1

(511)

35 Agencije za zapošljavanje; marketing; odabir osoblja; oglašavanje; pisanje biografija/životopisa za druge; pisanje marketinških tekstova; prikupljanje podataka u računarske baze; pružanje komercijalnih i poslovnih kontaktnih informacija; pružanje poslovnih informacija putem web-stranice; reklamne agencije; usluge planiranja sastanaka [kancelarijski poslovi]; usluge podsjećanja na ugovorene sastanke [kancelarijski poslovi]; usluge spoljne pomoći-outsourcing (pomoć u poslovanju); usluge telemarketinga.

(210) **BAZ2527214A** (220) 19/12/2025

(442) 30/06/2026

(732) **“FISKUS” Društvo sa ograničenom odgovornošću,****Bana Josipa Jelačića 39/2, 71250 Kiseljak, BA**(740) Advokatsko društvo
HARAČIĆ+PARTNERS d.o.o

(591) siva, žuta

(540)



(531) 26.4,26.11,27.5,29.1

(511)

9 Aparati i instrumenti naučni, istraživački, navigacioni, geodetski, fotografski, kinematografski, audiovizuelni, optički, za vaganje, mjerenje, signalizaciju, otkrivanje, testiranje, kontrolu (inspekciju), spašavanje i nastavu; Aparati i instrumenti za provođenje, prekid, transformaciju, akumulaciju, regulisanje ili kontrolu distribucije ili upotrebu

električne energije; Aparati i instrumenti za snimanje, prenos, reprodukovanje ili obradu zvuka, slike ili podataka; Snimljeni podaci i podaci koji se mogu preuzeti, računarski softver, prazni nosači podataka za digitalno ili analogno snimanje i skladištenje; Mehanizmi za aparate koji se pokreću novcem ili žetonom, Registar kase, računarski uređaji; Ronilačka odijela, ronilačke maske, čepovi za uši za ronioce, štipaljke za nos za ronioce i plivače, rukavice za ronioce, aparati za disanje za podvodno plivanje; Aparati za gašenje požara.;

16 Papir i karton; štampane stvari; knjigovezački materijal; fotografije; kancelarijski materijal i kancelarijski pribor, osim namještaja; ljepila za kancelarijske i kućne potrebe; materijali za crtanje i materijali za umjetnike; kistovi; materijali za obuku i nastavu; plastični omotači, folije i kese za umotavanje i pakovanje; štamparska slova, klišeji.;

35 Oglašavanje; vođenje poslova; poslovno upravljanje; kancelarijski poslovi.;

36 Osiguranje; finansijski poslovi; monetarni poslovi; poslovi sa nekretninama.;

42 Naučne i tehnološke usluge i istraživanje i projektovanje koji se na njih odnose; usluge industrijskih analiza i istraživanja; projektovanje i razvoj računarskog hardvera i softvera.

(210) **BAZ2527219A** (220) 23/12/2025

(442) 30/06/2026

(732) **TKEES Inc.,****2300 East Las Olas Blvd. 5th Floor, Ft. Lauderdale, FL 33301, US**

(740) MSA IP

(540)



(531) 26.11,27.5

(511)

18 Neobrađena ili poluobrađena koža i životinjske kože, imitacije kože, čvrsta koža, koža koja se koristi za postave; proizvodi od kože, imitacija kože ili drugih materijala, namijenjeni za nošenje predmeta, uključeni u ovu klasu; torbe, novčanici, kutije i kovčezi od kože ili čvrste kože; futrole za ključeve, kovčezi [prtljaga], koferi. ;

25 Obuća, cipele, papuče, sandale; odjeća, uključujući donje rublje i vanjsku odjeću, osim odjeće za posebne namjene; čarape, šalovi, marama, bandane, kaiševi; pokrivala za glavu, šeširi, kape sa vizirima, beretke, kape, male kape uz glavu.;

35 Pružanje usluga grupiranja, u korist drugih, raznih proizvoda, i to: sirove ili poluobrađene kože i životinjskih kože, imitacija kože, debele kože, kože koja se koristi za postave, proizvoda od kože, imitacija kože ili drugih materijala, naime torbe, novčanici, kutije i kovčezi od kože

ili debele kože, futrole za ključeve, kovčezi, koferi, obuća, cipele, papuče, sandale, odjeća, uključujući donje rublje i vanjsku odjeću, osim zaštitne odjeće za posebne namjene, čarape, šalovi, bandane, šalovi, kaiševi, pokrivala za glavu, šeširi, kape sa vizirima, beretke, kape, male kape uz glavu, omogućavajući kupcima da pregledaju i kupe tu robu, pri čemu se takve usluge mogu pružati u maloprodajnim trgovinama, veleprodajnim mjestima, putem elektronskih medija ili putem kataloga za naručivanje poštom.

(210) **BAZ2527225A** (220) 24/12/2025

(442) 30/06/2026

(732) **KENDA-COMMERCE d.o.o.,**
ul. Ćoralici bb, 77220 Cazin, BA

(740) PRO-PATENT d.o.o.

(591) bijela, narandžasta, crvena

(540)



(531) 1.15,27.5,29.1

(511)

11 Akumulatori topline; armature za peći; cijevi za kotlove za grijanje; crpke, toplinske; dimovodi kamina; ekspanzijske posude [dijelovi postrojenja za grijanje]; grijanje (električni uređaji za grijanje); grijanje (postrojenje za grijanje); grijanje (uređaji za grijanje) na kruto, tekuće ili plinovito gorivo; kamini za stanove; kotlovi s pregrijnim cijevima [bojleri]; kotlovi za grijanje [peći]; kotlovi za praonice; napajачи kotlova centralnog grijanja; peći [ognjišta]; peći [uređaji za grijanje]; peći za pečenje; pekarnice (peći za pekarnice); plamenici; plinski kotlovi za grijanje; ploče za grijanje; postrojenja za grijanje toplom vodom; radijatori za centralno grijanje; razvodnici u pećima za grijanje [šiberi]; razvodnici za dimnjake [šiberi]; samotna oprema za peći; solarni kolektori [grijanje]; spiralne cijevi [dijelovi postrojenja za destilaciju, grijanje ili hlađenje]; spremnici za vodu pod tlakom [rezervoari]; štednjaci; toplina (sakupljači topline) [rekuperatori]; toplinski izmjenjivači.

(210) **BAZ2527226A** (220) 24/12/2025

(442) 30/06/2026

(732) **KENDA-COMMERCE d.o.o.,**
ul. Ćoralici bb, 77220 Cazin, BA

(740) PRO-PATENT d.o.o.

(591) crna, narandžasta, crvena

(540)



(531) 1.15,27.5,29.1

(511)

11 Akumulatori topline; armature za peći; cijevi za kotlove za grijanje; crpke, toplinske; dimovodi kamina; ekspanzijske posude [dijelovi postrojenja za grijanje]; grijanje (električni uređaji za grijanje); grijanje (postrojenje za grijanje); grijanje (uređaji za grijanje) na kruto, tekuće ili plinovito gorivo; kamini za stanove; kotlovi s pregrijnim cijevima [bojleri]; kotlovi za grijanje [peći]; kotlovi za praonice; napajачи kotlova centralnog grijanja; peći [ognjišta]; peći [uređaji za grijanje]; peći za pečenje; pekarnice (peći za pekarnice); plamenici; plinski kotlovi za grijanje; ploče za grijanje; postrojenja za grijanje toplom vodom; radijatori za centralno grijanje; razvodnici u pećima za grijanje [šiberi]; razvodnici za dimnjake [šiberi]; samotna oprema za peći; solarni kolektori [grijanje]; spiralne cijevi [dijelovi postrojenja za destilaciju, grijanje ili hlađenje]; spremnici za vodu pod tlakom [rezervoari]; štednjaci; toplina (sakupljači topline) [rekuperatori]; toplinski izmjenjivači.

(210) **BAZ2527231A** (220) 25/12/2025

(442) 30/06/2026

(732) **Bahrija Kačapor,**
Magistrala br. 10, Ilidža, Sarajevo, BA

(540)

AQUA

(511)

41 Obrazovne, zabavne i sportske usluge; diskoteke; noćni klubovi.;

43 Privremeni smještaj; hoteli, hosteli i pansioni i turistički smještaj.

(210) **BAZ2527236A** (220) 31/12/2025

(442) 30/06/2026

(732) **Abdi Ibrahim Ilaç Sanayi ve Ticaret A.S.,**

Reşitpaşa Mahallesi, Eski Büyükdere, Caddesi No: 4, Maslak- Sariyer 34467, Istanbul , TR

(740) "INTELBIRO" d.o.o.

(540)

Empacross

(511)

5 Farmaceutski, medicinski i veterinarski preparati; higijenski preparati za upotrebu u medicini; dijetne tvari za medicinske i veterinarske potrebe; hrana za dojenčad; dijetni dodaci prehrani za ljude i životinje; flasteri, materijal za previjanje; materijali za plombiranje zubi i za zubne otiske; dezinfekcijska sredstva; proizvodi za uništavanje životinjskih štetočina; fungicidi, herbicidi.

(210) **BAZ2527237A** (220) 31/12/2025

(442) 30/06/2026

(732) **Abdi Ibrahim Ilaç Sanayi ve Ticaret A.S.,**

Reşitpaşa Mahallesi, Eski Büyükdere, Caddesi No: 4, Maslak- Sariyer 34467, Istanbul , TR

(740) "INTELBIRO" d.o.o.

(540)

Empacross Met

(511)

5 Farmaceutski, medicinski i veterinarski preparati; higijenski preparati za upotrebu u medicini; dijetne tvari za medicinske i veterinarske potrebe; hrana za dojenčad; dijetni dodaci prehrani za ljude i životinje; flasteri, materijal za previjanje; materijali za plombiranje zubi i za zubne otiske; dezinfekcijska sredstva; proizvodi za uništavanje životinjskih štetočina; fungicidi, herbicidi.

(210) **BAZ2627239A** (220) 29/12/2025

(442) 30/06/2026

(732) **"TROPIC MALOPRODAJA" d.o.o. Banja Luka,**

Ivana Gorana Kovačića bb, 78000 Banja Luka, BA

(591) tamno zelena, bijela

(540)



(531) 5.1,27.5,29.1

(511)

3 Nemedicinska kozmetika, kozmetički preparati za njegu kože.;

5 Farmaceutski i medicinski preparati, higijenski preparati za upotrebu u medicine, hrana za dojenčad, dijetni dodaci prehrani za ljude, higijenske preparate za intimnu higijenu. ;

35 Promocija za treća lica; usluge prodaje robe za treća lica, uključujući usluge maloprodaje i veleprodaje prehrambene i neprehrambene robe.;

44 Farmaceutsko savjetovanje i farmaceutske pripreme recepata.

(210) **BAZ2627240A** (220) 29/12/2025

(442) 30/06/2026

(732) **"TROPIC MALOPRODAJA" d.o.o. Banja Luka,**

Ivana Gorana Kovačića bb, 78000 Banja Luka, BA

(591) tamno zelena, bijela

(540)



(531) 27.5,29.1

(511)

3 Nemedicinska kozmetika, kozmetički preparati za njegu kože. ;

5 Farmaceutski i medicinski preparati, higijenski preparati za upotrebu u medicine, hrana za dojenčad, dijetni dodaci prehrani za ljude, higijenske preparate za intimnu higijenu. ;

35 Promocija za treća lica; usluge prodaje robe za treća lica, uključujući usluge maloprodaje i veleprodaje prehrambene i neprehrambene robe.;

44 Farmaceutsko savjetovanje i farmaceutske pripreme recepata.

(210) **BAZ2627241A** (220) 29/12/2025

(442) 30/06/2026

(732) **“TROPIC MALOPRODAJA” d.o.o.**
Banja Luka,

Ivana Gorana Kovačića bb, 78000
Banja Luka, BA

(591) tamno zelena, bijela

(540)



(531) 5.1,26.4,27.5,29.1

(511)

3 Nemedicinska kozmetika, kozmetički preparati za njegu kože. ;

5 Farmaceutski i medicinski preparati, higijenski preparati za upotrebu u medicine, hrana za dojenčad, dijetni dodaci prehrani za ljude, higijenske preparate za intimnu higijenu. ;

35 Promocija za treća lica; usluge prodaje robe za treća lica, uključujući usluge maloprodaje i veleprodaje prehrambene i neprehrambene robe. ;

44 Farmaceutsko savjetovanje i farmaceutske pripreme recepata.

(210) **BAZ2627242A** (220) 29/12/2025

(442) 30/06/2026

(732) **“TROPIC MALOPRODAJA” d.o.o.**
Banja Luka,

Ivana Gorana Kovačića bb, 78000
Banja Luka, BA

(591) crna, smeđa

(540)



(531) 27.5,29.1

(511)

35 Promocija za treća lica; usluge prodaje robe za treća lica,

uključujući usluge maloprodaje i veleprodaje prehrambene i neprehrambene robe.;

36 Iznajmljivanje stanova, ureda, skladišta i nekretnina.;

43 Usluge okrepa tj. usluge hranjenja, restorana sa posluživanjem, restorana, snek barova, kantina, kafeterija i kantina.

(210) **BAZ2627243A** (220) 29/12/2025

(442) 30/06/2026

(732) **“TROPIC MALOPRODAJA” d.o.o.**
Banja Luka,

Ivana Gorana Kovačića bb, 78000
Banja Luka, BA

(591) crna, bijela

(540)



(531) 27.5

(511)

35 Promocija za treća lica; usluge prodaje robe za treća lica, uključujući usluge maloprodaje i veleprodaje prehrambene i neprehrambene robe.;

36 Iznajmljivanje stanova, ureda, skladišta i nekretnina.;

43 Usluge okrepa tj. usluge hranjenja, restorana sa posluživanjem, restorana, snek barova, kantina, kafeterija i kantina.

(210) **BAZ2627244A** (220) 29/12/2025

(442) 30/06/2026

(732) **“TROPIC MALOPRODAJA” d.o.o.**
Banja Luka,

Ivana Gorana Kovačića bb, 78000
Banja Luka, BA

(591) crna, bijela

(540)



(531) 24.17,27.5

(511)

35 Promocija za treća lica; usluge prodaje robe za treća lica, uključujući usluge maloprodaje i veleprodaje prehrambene i neprehrambene robe.;

36 Iznajmljivanje stanova, ureda, skladišta i nekretnina.;

43 Usluge okrepa tj. usluge hranjenja, restorana sa posluživanjem, restorana, snek barova, kantina, kafeterija i kantina.

(210) **BAZ2627245A** (220) 29/12/2025

(442) 30/06/2026

(732) “TROPIC MALOPRODAJA” d.o.o.
Banja Luka,

Ivana Gorana Kovačića bb, 78000
Banja Luka, BA

(540)

TROPIC

(511)

35 Promocija za treća lica; usluge prodaje robe za treća lica, uključujući usluge maloprodaje i veleprodaje prehrambene i neprehrambene robe.;

36 Iznajmljivanje stanova, ureda, skladišta i nekretnina.;

43 Usluge okrepa tj. usluge hranjenja, restorana sa posluživanjem, restorana, snek barova, kantina, kafeterija i kantina.

(210) **BAZ2627247A** (220) 29/12/2025

(442) 30/06/2026

(732) “TROPIC MALOPRODAJA” d.o.o.
Banja Luka,

Ivana Gorana Kovačića bb, 78000
Banja Luka, BA

(540)

Bolji izbor, svaki dan.

(511)

35 Promocija za treća lica; usluge prodaje robe za treća lica, uključujući usluge maloprodaje i veleprodaje prehrambene i neprehrambene robe.;

36 Iznajmljivanje stanova, ureda, skladišta i nekretnina.;

43 Usluge okrepa tj. usluge hranjenja, restorana sa posluživanjem, restorana, snek barova, kantina, kafeterija i kantina.

(210) **BAZ2627248A** (220) 29/12/2025

(442) 30/06/2026

(732) “TROPIC MALOPRODAJA” d.o.o.
Banja Luka,

Ivana Gorana Kovačića bb, 78000
Banja Luka, BA

(540)

Ljubav je u srcu grada

(511)

35 Promocija za treća lica; usluge prodaje robe za treća lica, uključujući usluge maloprodaje i veleprodaje prehrambene i neprehrambene robe.;

36 Iznajmljivanje stanova, ureda, skladišta i nekretnina.;

43 Usluge okrepa tj. usluge hranjenja, restorana sa posluživanjem, restorana, snek barova, kantina, kafeterija i kantina.

(210) **BAZ2627249A** (220) 29/12/2025

(442) 30/06/2026

(732) “TROPIC MALOPRODAJA” d.o.o.
Banja Luka,

Ivana Gorana Kovačića bb, 78000
Banja Luka, BA

(540)

Clea

(511)

44 Farmaceutsko savjetovanje i farmaceutske pripreme recepata.

(210) **BAZ2627250A** (220) 29/12/2025

(442) 30/06/2026

(732) “TROPIC MALOPRODAJA” d.o.o.
Banja Luka,

Ivana Gorana Kovačića bb, 78000
Banja Luka, BA

(540)

Tik ispred nosa

(511)

35 Promocija za treća lica; usluge prodaje robe za treća lica, uključujući usluge maloprodaje i veleprodaje prehrambene i neprehrambene robe.;

36 Iznajmljivanje stanova, ureda, skladišta i nekretnina.;

43 Usluge okrepa tj. Usluge hranjenja, restorana sa posluživanjem, restorana, snek barova, kantina, kafeterija i kantina.

(210) **BAZ2627251A** (220) 29/12/2025

(442) 30/06/2026

(732) “TROPIC MALOPRODAJA” d.o.o.
Banja Luka,

Ivana Gorana Kovačića bb, 78000
Banja Luka, BA

(540)

Crvena jabuka market

(511)

35 Promocija za treća lica; usluge prodaje robe za treća lica, uključujući usluge maloprodaje i veleprodaje prehrambene i neprehrambene robe.;

36 Iznajmljivanje stanova, ureda, skladišta i nekretnina.;

43 Usluge okrepa tj. Usluge hranjenja, restorana sa posluživanjem, restorana, snek barova, kantina, kafeterija i kantina.

(210) **BAZ2627252A** (220) 29/12/2025

(442) 30/06/2026

(732) “TROPIC MALOPRODAJA” d.o.o.
Banja Luka,

Ivana Gorana Kovačića bb, 78000
Banja Luka, BA

(540)

Clea Health & Beauty

(511)

3 Nemedicinska kozmetika, kozmetički preparati za njegu kože.;

5 Farmaceutski i medicinski preparati, higijenski preparati za upotrebu u medicine, hrana za dojenčad, dijetni dodaci prehrani za ljude, higijenske preparate za intimnu higijenu.;

35 Promocija za treća lica; usluge prodaje robe za treća lica, uključujući usluge maloprodaje i veleprodaje prehrambene i neprehrambene robe.;

44 Farmaceutsko savjetovanje i farmaceutske pripreme recepata.

(210) **BAZ2627254A** (220) 07/01/2026

(442) 30/06/2026

(732) **Wolverine Outdoors, Inc.,**

**9341 Courtland Drive NE, Rockford,
Michigan 49351, US**

(740) “INTELBIRO” d.o.o.

(540)

MERRELL

(511)

35 Usluge maloprodajnih trgovina i online usluge maloprodaje koje obuhvaćaju obuću, odjeću, pokrivala za glavu, torbe i dodatke, i to: pletene kape, kape, trake za glavu, čarape, gumice za kosu, boce za vodu, naglavne svjetiljke, uloške za obuću, pojaseve za trčanje, ručnike, šešire, balaklave, dokoljenice [gamaše], ogrlice za pse, povodce za pse, steznike za zapešća, novčanike, narukvice i hidracijske ruksake.

(210) **BAZ2627255A** (220) 08/01/2026

(442) 30/06/2026

(732) **Wolverine Outdoors, Inc.,**

**9341 Courtland Drive NE, Rockford,
Michigan 49351, US**

(740) “INTELBIRO” d.o.o.

(540)



(531) 27.1,27.5

(511)

25 Odjeća, osobito košulje, majice kratkih rukava, majice bez rukava, košulje dugih rukava, sportske majice dugih rukava, sportske majice s kapuljačom, puloveri, hlače, trenirke, hlače trenirki, kaputi, jakne, kratke hlače, čarape, tajice, artikli iz grupe čarapa, rukavice, rukavice bez prstiju, šalovi, grijači za ruke (odjeća), nazuvci (štucne), grijači za vrat (odjeća), rukavi za ruke, prsluci, trikoi, grudnjaci, sportski grudnjaci, dokoljenice [gamaše], kupaći kostimi, suknje, haljine, donje rublje, bazni slojevi sportske odjeće, vjetrovke, kabanice, parke, remeni, termo odjeća, odjeća za spavanje, udobna odjeća za nošenje kod kuće, narukvice, znojnice; obuća, naime cipele, tenisice za trčanje, sprinterice, ležerna obuća, sportske cipele, tenisice, čizme, sandale, papuče, ulošci za obuću; pokrivala za glavu, osobito šeširi, kape, pletene kape, trake za glavu, viziri, balaklave, marama za glavu i/ili vrat.

(210) **BAZ2627256A** (220) 08/01/2026
 (442) 30/06/2026
 (732) **Wolverine Outdoors, Inc.,**
9341 Courtland Drive NE, Rockford,
Michigan 49351, US
 (740) "INTELBIRO" d.o.o.
 (540)

BATES

(511)
 25 Odjeća, osobito košulje, majice kratkih rukava, majice bez rukava, košulje dugih rukava, sportske majice dugih rukava, sportske majice s kapuljačom, puloveri, hlače, trenirke, hlače trenirki, kaputi, jakne, kratke hlače, čarape, tajice, artikli iz grupe čarapa, rukavice, rukavice bez prstiju, šalovi, grijači za ruke (odjeća), nazuvci (štucne), grijači za vrat (odjeća), rukavi za ruke, prsluci, trikoi, grudnjaci, sportski grudnjaci, dokoljenice [gamaše], kupaći kostimi, suknje, haljine, donje rublje, bazni slojevi sportske odjeće, vjetrovke, kabanice, parke, remeni, termo odjeća, odjeća za spavanje, udobna odjeća za nošenje kod kuće, narukvice, znojnice; obuća, naime cipele, tenisice za trčanje, sprinterice, ležerna obuća, sportske cipele, tenisice, čizme, sandale, papuče, ulošci za obuću; pokrivala za glavu, osobito šeširi, kape, pletene kape, trake za glavu, viziri, balaklave, marama za glavu / ili vrat.

(210) **BAZ2627257A** (220) 08/01/2026
 (442) 30/06/2026
 (732) **Lidl Stiftung & Co. KG, Stiftsbergstrasse**
1, 74172 Neckarsulm, DE
 (740) "Živko Mijatović & Partners" d.o.o.
 (540)

chef select

(511)
 29 Meso, kobasice, riba, perad i divljač; jaja; mliječni proizvodi; konzervirano, duboko smrznuto, sušeno, kuhano i prerađeno voće i povrće; svježe voće i povrće narezano na komade i u obliku pripremljenih salata; delikatesne salate, koje se u osnovi sastoje od mesa, kobasica, ribe, peradi, divljači, jaja i/ili mliječnih proizvoda; delikatesne salate, koje se u osnovi sastoje od konzerviranog, duboko smrznutog, sušenog, kuhanog i prerađenog voća i povrća; delikatesne salate, koje se u osnovi sastoje od svježeg voća i povrća, također s dodatkom krumpira i/ili tjestenine i/ili riže i/ili pripravaka od žitarica; gotova jela koja se uglavnom sastoje od mesa, kobasica, ribe, peradi, divljači, jaja i/ili mliječnih proizvoda; gotova jela koja se uglavnom sastoje od zamjena za meso; gotova jela koja se uglavnom sastoje od slanine; gotova jela koja se uglavnom sastoje od morskih plodova; gotova jela koja se uglavnom sastoje od povrća; gotova jela koja se uglavnom sastoje od ribe.;

30 Tjestenina; riža; pripravci od žitarica; umaci (začini); začini; delikatesne salate koje se u osnovi sastoje od tjestenine, riže i/ili žitarica, također s dodatkom prerađenog voća i/ili povrća; gotova jela koja se u osnovi sastoje od tjestenine, riže i/ili žitarica; gotova jela u obliku pizza.;

31 Svježe voće i povrće; lisnate salate (svježe).

(210) **BAZ2627259A** (220) 09/01/2026
 (442) 30/06/2026
 (732) **Lidl Stiftung & Co. KG, Stiftsbergstrasse**
1, 74172 Neckarsulm, DE
 (740) "Živko Mijatović & Partners" d.o.o.
 (591) plava, zelena, bijela
 (540)



(531) 26.1,26.4,27.5,29.1

(511)
 3 Preparati za čišćenje lica, posebno flasteri za lice za poboljšanje i čišćenje pora; preparati za njegu lica, posebno flasteri protiv bora za čelo, između obrva i predio oko usta; kozmetički preparati za kupanje; eterična ulja i esencije [takođe impregnirane u lepljive jastučice]; hidrogen peroksid za kozmetičku upotrebu; hidrogen peroksid za kosu. ;

5 Antiseptički sprejevi za upotrebu na koži, posebno sprejevi za rane; antiseptičke masti; medicinske masti i gelovi za nanošenje na kožu; pomade za farmaceutsku upotrebu; farmaceutski melemi za usne, medicinske kreme za usta, gelovi i balzami za usne, posebno gelovi za herpes; masti protiv opekotina od sunca; antiseptički preparati za njegu rana, posebno masti za rane, masti za zarastanje i gelovi za zarastanje rana; farmaceutski proizvodi za liječenje opekotina i ogrebotina; medicinska dezinfekciona sredstva za nanošenje na kožu, dezinfekcioni sprej, gel za higijenu; sprejevi protiv zgrušavanja krvi; sprejevi protiv insekata, posebno sprejevi protiv krpelja; krpe za čišćenje impregnirane dezinfekcionim sredstvima za higijensku upotrebu, posebno krpe za krpelje za upotrebu nakon ujeda krpelja, krpe za čišćenje i liječenje opekotina; hirurški zavoji; medicinski materijali za previjanje; materijali za pridržavanje obloga; materijali za pričvršćivanje; dezinfekcione obloge; elastični zavoji [obloge]; medicinske obloge; hidrogel obloge; sterilni zavoji i komprese; komprese [zavoji]; zavoji za zdravstvenu upotrebu, posebno za upale Ahilove tetive; obloge, posebno hladne i tople obloge; zavoji za prvu pomoć; kutije za prvu pomoć, napunjene, posebno za automobile; kutije za prvu pomoć, napunjene; kompleti prve pomoći za putovanja; kompleti prve pomoći za automobile i bicikla; flasteri, materijali za previjanje; vodootpomi flasteri, flasteri otporni na tuširanje, flasteri u spreju koji predstavljaju zaštitni sloj za direktno nanošenje na opekotine i druge površinske povrede kože; medicinski flasteri, flasteri za opekotine, ljepljivi flasteri, flasteri za ogrebotine, flasteri za kožu; flasteri za zaštitu kože od trenja, flasteri za kurje oči, flasteri za žuljeve, flasteri za dijelove tijela koji trpe pritisak, flasteri za zaštitu prstiju, prstenovi za zaštitu prstiju, flasteri za zaštitu prstiju sa gel jastučićima; postavljeni flasteri za poboljšanje raspodjele pritiska i ublažavanje bolova u stopalima tokom dužeg stajanja ili nošenja cipela sa visokim potpeticama; transdermalni flasteri, posebno flasteri za herpes; preparati za ispiranje očiju; rastvori za kontaktna sočiva; preparati za terapijske kupke; vitamini i vitaminski preparati; minerali [kao dodaci ishrani]; proteini

u prahu; proteinske i vitaminske štanglice; vitaminske šumeće tablete; inhalanti; pastile za grlo; sredstva za ispiranje nosa; medicinski preparati u vidu nazalnog spreja; medicinska ulja; masti za zagrijavanje za medicinske svrhe; rashladni sprejevi za medicinske namjene; purgativi [sredstva za čišćenje]; medicinski alkohol; dodaci ishrani za kontrolu holesterola; matična mliječ za medicinske potrebe; hidrogen peroksid za medicinsku upotrebu; hljeb prilagođen za medicinsku upotrebu; farmaceutski preparati, higijenski preparati, nutritivni suplementi i farmaceutski slatkiši (izuzev preparata koji se izdaju samo na recept za modulaciju nivoa kalcijuma, fosfora ili paratiroidnog hormona u krvotoku ili za liječenje hiperparatiroidizma, hiperkalcemije ili poremećaja ili bolesti povezanih sa metabolizmom kostiju); flasteri kao instrumenti za toplotnu terapiju, posebno toplotni flasteri.;

8 Pincete, posebno pincete za vađenje krpelja; makaze.;

9 Troglovi upozorenja na kvar vozila; pojasevi za spašavanje.;

10 Medicinske čarape; čarape za dijabetičare; medicinske potporne čarape; čarape za kompresiju, čarape za terapijsku upotrebu; zavoji za ortopedске svrhe, posebno zavoji za čukljeve; zavoji za prste, elastični; zavoji za prste na nogama, ortopedski; zavoji, elastični; postavljeni zavoji za potporu, posebno sa gel ulošcima; zavoji za potporu koji sadrže bakar; zavoji za zglobove, zavoji za kompresiju; ortopedski artikli; ortopedski zavoji; ortopedске trake; sportski zavoji ili zavoji za čarape; ortopedski steznici za prste na nogama; steznici za stopala [potporni]; steznici za anatomsku potporu; elastični steznici za potpurnu upotrebu; elastični steznici za lakat; elastični steznici za skočni zglob; elastični steznici za zglobove; elastični kompresioni zavoji za hirurške svrhe; elastični kompresioni zavoji za medicinske svrhe; elastične čarape za medicinske potrebe; elastični steznici za koljeno; zavoji koji se lijepe (suspenzorski); pojasevi za medicinske i ortopedске svrhe, posebno toplinski pojasevi; trake za potporu leđima za medicinske svrhe; zavoji za hlađenje, zavoji za terapiju toplotom, tople obloge; hladne i tople obloge za medicinske svrhe; jastuci za medicinske svrhe, posebno jastuci za vene; ortopedski artikli koji dovode toplinu za ublažavanje bolova u mišićima, posebno jastuci za grijanje, jastuci za vrat, jastuci za leđa sa i bez traka za pričvršćivanje, jastuci za terapiju toplotom koji se sastoje od močvarnog blata; aparati za održavanje tjelesne kondicije, posebno jastuci za medicinske, terapijske i/ili ortopedске svrhe, posebno jastuci za vene; jastuci za fitness, jastuci za leđa, jastuci za sjedenje, jastuci u obliku klina, jastuci za potporu ravnoteži i treningu ravnoteže, za poboljšanje i potporu držanja, za trening i jačanje mišića pelvičnog dna; aparati za trening i medicinski aparati za medicinske rehabilitacijske svrhe i za stimulaciju, u medicinske svrhe, posebno trenažeri za vene; čepići za uši (štitnici za uši); rukavice za medicinsku upotrebu; makaze za medicinske potrebe; medicinska čebad za zagrijavanje pacijenata; respiratorne maske i respiratori za vještačko disanje; aparati za ispiranje nosa; nosni dilatatori; trake za kineziologiju.;

11 Termofori; termofori, električni; termofori punjeni gelom.;

16 Pamfleti, posebno informativni pamfleti koji sadrže informacije o rasprostranjenosti krpelja. ;

18 Torbe za alat koje se prodaju prazne, nisu zapaljive, posebno za čuvanje kompleta za opekotine. ;

24 Zaštitne navlake za jorgane, jastuke i dušeke.;

25 Čarape i ženske čarape; čarape za pantalone; cipele.;

30 Slatkiši; hljeb; matična mliječ.;

32 Proteinski i izotonični napici; pilule za gaziranje pića.

(210) **BAZ2627260A** (220) 09/01/2026

(442) 30/06/2026

(732) **Abdi Ibrahim İlaç Sanayi ve Ticaret A.S.,**

Reşitpaşa Mahallesi, Eski Büyükdere, Caddesi No: 4, Maslak- Sariyer 34467, Istanbul , TR

(740) "INTELBIRO" d.o.o.

(540)

CLARIMED

(511)

5 Farmaceutski, medicinski i veterinarski preparati; higijenski preparati za upotrebu u medicini; dijetne tvari za medicinske i veterinarske potrebe; hrana za dojenčad; dijetni dodaci prehrani za ljude i životinje; flasteri, materijal za previjanje; materijali za plombiranje zubi i za zubne otiske; dezinfekcijska sredstva; proizvodi za uništavanje životinjskih štetočina; fungicidi, herbicidi.

(210) **BAZ2627261A** (220) 09/01/2026

(442) 30/06/2026

(732) **Lidl Stiftung & Co. KG, Stiftsbergstrasse 1, 74172 Neckarsulm, DE**

(740) "Živko Mijatović & Partners" d.o.o.

(591) zelena, bijela

(540)



(531) 9.1,27.5,29.1

(511)

5 Dijetetski želei, džemovi, voćni namazi, slatki namazi, naročito marmelade, džemovi, med; svi prethodno navedeni proizvodi prilagođeni su i za medicinsku upotrebu.;

29 Želei, džemovi, voćni namazi, slatki namazi, naročito marmelade, džemovi, želei, uključeni u ovu klasu.;

30 Slatki namazi, naročito med i sirup, uključeni u ovu klasu.

(210) **BAZ2627262A** (220) 09/01/2026
 (442) 30/06/2026
 (732) **POLINAS PLASTIK SANAYII VE TICARETI A.Ş.,**
Keçiliköy OSB Mah. Cumhuriyet Cad. No:2 Yunusemre Manisa 45030, TR
 (740) Dragan Mićunović
 (591) crvena, bijela
 (540)



(531) 25.3,26.4,26.5,27.5,29.1
 (511)

6 Metalne folije za umotavanje i pakovanje, aluminijumska folija.;

16 Papir i karton za pakovanje i umotavanje; plastične folije, folije i vrećice za umotavanje pakovanje.;

21 Uređaji za uklanjanje dlačica s odjeće, električni ili neelektrični.;

31 Pijesak za mačke.

(210) **BAZ2627263A** (220) 09/01/2026
 (442) 30/06/2026
 (732) **Yimor d.o.o.,**
Stjepana Radića 22, 76233 Domaljevac, BA
 (740) Dragan Mićunović
 (591) nijanse smeđe, nijanse oker, bijela, crvena, crna
 (540)



(531) 3.7,5.7,8.1,19.1,19.3,27.5,29.1
 (511)

30 Sladoled, sladoledni proizvodi.

(210) **BAZ2627264A** (220) 09/01/2026
 (442) 30/06/2026
 (732) **Yimor d.o.o.,**
Stjepana Radića 22, 76233 Domaljevac, BA
 (740) "Živko Mijatović & Partners" d.o.o.
 (591) nijanse smeđe, bež, bijela, crvena, crna, zelena
 (540)



(531) 3.7,5.7,8.1,19.1,19.3,27.5,29.1
 (511)

30 Sladoled, sladoledni proizvodi.

(210) **BAZ2627265A** (220) 09/01/2026
 (442) 30/06/2026
 (732) **Yimor d.o.o.,**
Stjepana Radića 22, 76233 Domaljevac, BA
 (740) Dragan Mićunović
 (591) zelena, tirkizna, žuta, narandžasta, bijela, smeđa, crvena, crna, ljubičasta, roza
 (540)



(531) 3.7,5.7,8.1,19.1,19.3,27.5,29.1
 (511)

30 Sladoled, sladoledni proizvodi.

(210) **BAZ2627266A** (220) 09/01/2026

(442) 30/06/2026

(732) **SHENZHENXUNWEIJATECHNOLOGY DEVELOPMENT CO., LTD.,**

Room 1104, Taoxia Jinhua Building, Gaofeng Community, Dalang Street, Longhua Shenzhen, Guangdong, 518110, CN

(740) ADVOKAT INJA PAŠALIĆ iz Zajedničke advokatske kancelarije "Inja Pašalić, Elma Kaba i Ada Hasečić"

(540)



(531) 26.4,27.5

(511)

9 Kućišta razglasa; zvučnici; mikrofoni; prijenosni multimedijski čitači; slušalice za potrošačke uređaje za videoigre; megafoni; audio miksete; električne i elektroničke jedinice za efekte za glazbene instrumente; audiovizualni prijemnici; stalci za mikrofone.

(210) **BAZ2627267A** (220) 12/01/2026

(442) 30/06/2026

(732) **Diageo Scotland Limited,**

11 Lochside Place, Edinburgh EH12 9HA, GB

(740) PETOŠEVIĆ d.o.o.

(540)

TALISKER

(511)

33 Alkoholna pića (osim piva).

(210) **BAZ2627268A** (220) 12/01/2026

(442) 30/06/2026

(732) **Diageo Scotland Limited,**

11 Lochside Place, Edinburgh EH12 9HA, GB

(740) PETOŠEVIĆ d.o.o.

(540)

LAGAVULIN

(511)

33 Alkoholna pića (osim piva).

(210) **BAZ2627269A** (220) 12/01/2026

(442) 30/06/2026

(732) **Diageo Scotland Limited,**

11 Lochside Place, Edinburgh EH12 9HA, GB

(740) PETOŠEVIĆ d.o.o.

(540)

OBAN

(511)

33 Alkoholna pića (osim piva).

(210) **BAZ2627270A** (220) 13/01/2026

(442) 30/06/2026

(732) **Sandoz AG,**

Viaduktstrasse 3, 4051 Basel, CH

(740) MSA IP

(540)

CISOF

(511)

5 Farmaceutski preparati za ljudsku primjenu.

(210) **BAZ2627271A** (220) 13/01/2026

(442) 30/06/2026

(300) 88168566

22/10/2025

CN

(732) **BYD COMPANY LIMITED,**

No. 1, Yan'an Road, Kuichong Street, Dapeng New District, Shenzhen, CN

(740) STAM d.o.o.

(540)

FLASH

(531) 27.5

(511)

37 Održavanje i popravka motornih vozila; podmazivanje vozila; mazanje vozila masnim sredstvima; pranje vozila; poliranje vozila; zaštita vozila od korozije; održavanje vozila; čišćenje vozila; usluge popravke vozila koja su se pokvarila; punjenje baterija za vozila; punjenje električnih vozila.

(210) **BAZ2627272A** (220) 13/01/2026

(442) 30/06/2026

(300) 88168466

22/10/2025

CN

(732) **BYD COMPANY LIMITED,**

**No. 1, Yan'an Road, Kuichong Street,
Dapeng New District, Shenzhen, CN**

(740) STAM d.o.o.

(540)

FLASH

(531) 27.5

(511)

12 Automobili/motorna vozila/kola; putnički motorni autobusi; teretna vozila/kamioni; autobusi; viljuškari; karoserije automobila; šasije automobila; motori, električni, za kopnena vozila; motori za suvozemna vozila; pogonski uređaji za suvozemna vozila.

(210) **BAZ2627274A** (220) 13/01/2026

(442) 30/06/2026

(732) **Lidl Stiftung & Co. KG, Stiftsbergstrasse
1, 74172 Neckarsulm, DE**

(740) "Živko Mijatović & Partners" d.o.o.

(591) zelena, crvena, bijela, žuta, crna

(540)



(531) 1.3,24.17,25.1,25.3,26.3,27.5,29.1

(511)

29 Kiseli proizvodi svih vrsta; konzervirana hrana, uključena u ovu klasu, osobito meso, riba, perad, divljač, kobasice, voće i povrće u konzervi; ukiseljeni proizvodi, uključeni u ovu klasu; gotova jela koja se pretežito sastoje od mesa i/ili ribe i/ili peradi i/ili divljači i/ili kobasica i/ili voća i/ili povrća s dodatkom riže i/ili tjestenine; grickalice, uključene u ovu klasu.;

30 Reliši (začin); umaci; riža; gotova jela koja se pretežito sastoje od riže i/ili tjestenine i/ili žitarica s dodatkom mesa i/ili ribe i/ili peradi i/ili divljači i/ili kobasica i/ili voća i/ili povrća; punjene tortilje i podloge za tacos; pekarski proizvodi, tortilje, podloge za tacos; grickalice, uključene u ovu klasu, nachosi.;

31 Svježi bademi i svježi orašasti plodovi svih vrsta.;

32 Piva, miješana pića koja sadrže pivo; mineralne i gazirane vode te druga bezalkoholna pića; limunade; voćni napitci i voćni sokovi; sirupi i drugi pripravci za pripremu napitaka.

(210) **BAZ2627275A** (220) 05/01/2026

(442) 30/06/2026

(732) **AUTENTA d.o.o. Travnik,**

**Ulica Bosanska - Lamela II, 72270
Travnik, BA**

(740) Advokatsko društvo Adil Lozo i drugi d.o.o.

(540)

AUTENTA

(511)

16 Papir i karton, Štampane stvari, Fotografije, Kancelarijski materijal i kancelarijski pribor, osim namještaja, Materijali za obuku i nastavu, Plastični omotači, folije i kese za umotavanje i pakovanje. ;

25 Odjeća, obuća, pokrivala za glavu.;

35 Oglašavanje, Vođenje poslova, Poslovno upravljanje, Kancelarijski poslovi. ;

41 Obrazovanje, Obuka, Sportske i kulturne aktivnosti. ;

42 Usluge industrijskih analiza i istraživanja.; 45 Pravne usluge.

(210) **BAZ2627276A** (220) 14/01/2026

(442) 30/06/2026

(732) **MyoKardia, Inc.,**

**1000 Siera Point Parkway, Brisbane,
California 94005, US**

(740) "LINEA SERVICES" d.o.o. Sarajevo

(540)

CAMZYOS

(511)

5 Farmaceutski preparati za prevenciju i liječenje kardiovaskularnih bolesti i poremećaja.

(210) **BAZ2627277A** (220) 15/01/2026

(442) 30/06/2026

(732) **Sunce d.o.o.,**

Kaonik bb, 72260 Busovača, BA

(591) zlatna

(540)



(531) 26.1,26.11,27.5,29.1

(511)

32 Pivo; bezalkoholni napici; mineralne i sodne vode; voćni napici i voćni sokovi; sirupi i drugi bezalkoholni preparati za proizvodnju pića. ;

33 Alkoholna pića, osim piva; alkoholni preparati za pravljenje napitaka. ;

35 Oglašavanje; vođenje poslova; poslovno upravljanje; kancelarijski poslovi. ;

42 Naučne i tehnološke usluge i istraživanje i projektovanje koji se na njih odnose; usluge industrijskih analiza i istraživanja; projektovanje i razvoj računarskog hardvera i sofvera. ;

43 Usluge pružanja hrane i pića; privremeni smještaj.

(210) **BAZ2627278A** (220) 16/01/2026

(442) 30/06/2026

(732) **HEMOFARM A.D. farmaceutsko-hemijska industrija Vršac, Beogradski put bb, 26300 Vršac, RS**

(740) MSA IP

(540)

Naprotect

(511)

5 Farmaceutski proizvodi.

(210) **BAZ2627280A** (220) 19/01/2026

(442) 30/06/2026

(732) **Minor Hotel Group Limited,**

88 The Parq Building, 12th Fl., Ratchadaphisek Road, Klongtoey Sub-District, Klongtoey District, Bangkok, 10110, TH

(740) Marić & Co advokatsko društvo d.o.o.

(540)

MINOR HOTELS

(511)

35 Administracija programa vjernosti kupaca; oglašavanje; usluge odnosa s javnošću; pomoć u vođenju poslova; poslovno upravljanje hotelima; savjetovanje o organizaciji poslova; stručne poslovne konsultacije/savjetovanje; distribucija reklamnog materijala; marketing; istraživanje tržišta; usluge odnosa sa medijima; objavljivanje reklamnih tekstova; promocija prodaje za druge. ;

43 Usluge hotelskog smještaja; moteli; iznajmljivanje privremenog smještaja; usluge razmjene smještaja [time share]; usluge za obezbjeđivanje hrane i pića; restoranske usluge; bifei (snek barovi); usluge barova; kafići; usluge snabdjevanja hranom i pićem (catering); samouslužni restorani; rezervacije hotela; organizovanje smještaja za turiste; obezbjeđivanje prostora i opreme za konferencije, izložbe i sastanke; usluge recepcije za privremeni smještaj [dolasci i odlasci]; usluge pružanja elektronskih informacija o hotelima

(210) **BAZ2627281A** (220) 20/01/2026

(442) 30/06/2026

(732) **HEMOFARM A.D. farmaceutsko-hemijska industrija Vršac, Beogradski put bb, 26300 Vršac, RS**

(740) MSA IP

(540)

AVIQTAZ

(511)

5 Farmaceutski proizvodi.

(210) **BAZ2627282A** (220) 20/01/2026

(442) 30/06/2026

(732) **Bosnalijek farmaceutska i hemijska industrija, dioničko društvo, Sarajevo, Jukićeva 53, 71000 Sarajevo, BA**

(740) Adi Krdžalić

(540)



(531) 1.15,27.3,27.5

(511)

5 Farmaceutski proizvodi; hranjivi dodaci prehrani.

(210) **BAZ2627283A** (220) 21/01/2026

(442) 30/06/2026

(732) **dm drogerie markt d.o.o. Sarajevo, Lužansko polje broj 40b, Ilidža, Sarajevo, BA**

(591) crvena, plava, žuta, bijela, narandžasta, svijetlo crvena, ružičasta

(540)



(531) 24.17,26.4,27.5,29.1

(511)

35 Reklama; reklamne usluge i promocija prodaje; reklamne usluge za stvaranje identiteta preduzeća i brendova; reklama u vezi sa korporativnim identitetom; online reklama; televizijska reklama; radio i televizijska reklama; računalno podržana reklama; reklama putem baza podataka; reklama i oglašavanje; reklama i reklamne usluge; reklama putem ekrana; reklama i marketing; reklama preko mobilne telefonske mreže; online reklama putem računarski podržane komunikacione mreže; reklama putem direktnog marketinga; reklama putem malih oglasa; reklama za preduzeća; reklama za poslovne subjekte; reklama, naročito promocija prodaje robe; reklama preko interneta; reklama putem elektronskih oglasnih tabli; reklama u časopisima, brošurama i novinama; reklama putem svih dostupnih javnih komunikacionih sredstava; reklama i oglašavanje putem televizije, radija, pošte; reklama, naročito radio, televizijska, bioskopska (kino), štampana, videotekst, teletekst i internet reklama; reklamno plasiranje, naročito u prethodno navedenim medijima i preko njih; plakatna reklama; prezentacija robe u komunikacionim medijima za

maloprodaju; reklamne i marketinške usluge pružene putem društvenih medija; poštanska reklama; distribucija uzoraka robe u reklamne svrhe; distribucija reklamnog materijala (letci, prospekti, štampani materijali, uzorci robe); odnosi s javnošću; usluge u vezi sa programima lojalnosti, poticajnim i bonus programima; upravljanje poslovanjem; usluge veleprodaje, poštanske prodaje, prodaje putem kataloga, online maloprodaje, online veleprodaje i maloprodaje, uključujući internet i telekupovinu, u oblastima drogerijskih proizvoda, kozmetike i kućnih potrepština, sredstava za njegu tijela, parfema i mirisnih sastojaka, preparata za čišćenje i njegu tijela, sredstava za oralnu higijenu, eteričnih ulja i aroma, preparata za čišćenje i mirisnih preparata, kozmetičkih proizvoda, toaletnih sredstava, proizvoda za njegu beba, dječje hrane, zamjenske dječje hrane, pribora za jelo, pelena za bebe, flašica za bebe, cuclii, nastavaka za flašice, grizala za bebe, držača za cucle, goriva i pogonskih sredstava, proizvoda zdravstvenog sektora, farmaceutskih proizvoda, veterinarskih proizvoda, higijenskih preparata, medicinskih artikala, medicinskih proizvoda, medicinskih sredstva, lijekova, ručnih alata, optičkih proizvoda, električnih i elektronskih uređaja za domaćinstvo, mašina, alata i proizvoda od metala, građevinskog materijala, proizvoda za kućne popravke i vrtlarstvo, hobističkih i kreativnih potreba, električnih i elektronskih proizvoda, Pre-Paid kartica i kupona, nosača zvuka i podataka, računarske opreme, sanitarnih instalacija, pirotehničkih proizvoda, satova i nakita, muzičkih instrumenata, štampanih proizvoda, papirna roba i roba za pisanje, kancelarijski proizvodi, proizvoda od kože i sedlarskih proizvoda, proizvoda za uređenje i dekoraciju, posuđa, rasvjete, namještaja, šatora, cerada, odjeće, odjevni proizvodi i modnih dodataka, dječije odjeće, obuće i tekstilnih proizvoda, pokrivala za glavu, kišobrana, igračkaka, sportske opreme, hrane i pića, dodataka ishrani, dijetetskih proizvoda, poljoprivrednih proizvoda, vrtlarske i šumarske sirovine, hrane za životinje, preparata i artikala za suzbijanje štetočina, biocida, uređaja za ljepotu ljudi, uređaja za higijenu ljudi; reklama za prodaju u oblastima drogerijskih proizvoda, kozmetike i kućnih potrepština, sredstava za njegu tijela, parfema i mirisnih sastojaka, preparata za čišćenje i njegu tijela, sredstava za oralnu higijenu, eteričnih ulja i aroma, preparata za čišćenje i mirisnih preparata, kozmetičkih proizvoda, toaletnih sredstava, proizvoda za njegu beba, dječje hrane, zamjenske dječje hrane, pribora za jelo, pelena za bebe, flašica za bebe, cuclii, nastavaka za flašice, grizala za bebe, držača za cucle, goriva i pogonskih sredstava, proizvoda zdravstvenog sektora, farmaceutskih proizvoda, veterinarskih proizvoda, higijenskih preparata, medicinskih artikala, medicinskih proizvoda, medicinskih sredstva, lijekova, ručnih alata, optičkih proizvoda, električnih i elektronskih uređaja za domaćinstvo, mašina, alata i proizvoda od metala, građevinskog materijala, proizvoda za kućne popravke i vrtlarstvo, hobističkih i kreativnih potreba, električnih i elektronskih proizvoda, Pre-Paid kartica i kupona, nosača zvuka i podataka, računarske opreme, sanitarnih instalacija, pirotehničkih proizvoda, satova i nakita, muzičkih instrumenata, štampanih proizvoda, papirna roba i roba za pisanje, kancelarijski proizvodi, proizvoda od kože i sedlarskih proizvoda, proizvoda za uređenje i dekoraciju, posuđa, rasvjete, namještaja, šatora, cerada, odjeće, odjevni proizvodi i modnih dodataka, dječije odjeće, obuće i tekstilnih proizvoda, pokrivala za glavu, kišobrana, igračkaka, sportske opreme, hrane i pića, dodataka ishrani, dijetetskih proizvoda, poljoprivrednih proizvoda, vrtlarske i šumarske sirovine, hrane za životinje, preparata i artikala za suzbijanje štetočina, biocida, uređaja

za ljepotu ljudi, uređaja za higijenu ljudi.;

40 Izrada i razvoj fotografija; štamparske usluge te fotografski i filmski razvoj; štampanje digitalno sačuvanih slika i fotografija; štampa fotografija s digitalnih medija; usluge fotolaboratorije u vezi s izradom i štampanjem fotoalbuma, čestitki s fotografijama, fotokalendara, zidnih fotografija, postera i fotopoklona sa štamptom.;

43 Usluge posluživanja/ishrane gostiju; priprema jela i pića.;

44 Medicinske usluge; veterinarske usluge; usluge poljoprivrede, akvakulture, hortikulture i šumarstva; usluge kozmetičara; usluge savjetovanja u vezi s kozmetikom; usluge salona ljepote; higijenska i estetska njega ljudi; usluge frizerskog salona; kozmetički tretmani lica i tijela; manikura i pedikura; usluge savjetovanja u vezi s šminkom i nanošenje šminke; usluge savjetovanja u vezi sa šminkom, pružene online ili lično.

(210) **BAZ2627284A** (220) 21/01/2026

(442) 30/06/2026

(732) **dm drogerie markt d.o.o. Sarajevo, Lužansko polje broj 40b, Iliđa, Sarajevo, BA**

(591) crvena, plava, žuta, bijela, narandžasta, svijetlo crvena, ružičasta

(540)



(531) 24.17,26.4,27.5,29.1

(511)

35 Reklama; reklamne usluge i promocija prodaje; reklamne usluge za stvaranje identiteta preduzeća i brendova; reklama u vezi sa korporativnim identitetom; online reklama; televizijska reklama; radio i televizijska reklama; računalo podržana reklama; reklama putem baza podataka; reklama i oglašavanje; reklama i reklamne usluge; reklama putem ekrana; reklama i marketing; reklama preko mobilne telefonske mreže; online reklama putem računarski podržane komunikacione mreže; reklama putem direktnog marketinga; reklama putem malih oglasa; reklama za preduzeća; reklama za poslovne subjekte; reklama, naročito promocija prodaje robe; reklama preko interneta; reklama putem elektronskih oglasnih tabli; reklama u časopisima, brošurama i novinama; reklama putem svih dostupnih javnih komunikacionih sredstava; reklama i oglašavanje putem televizije, radija, pošte; reklama, naročito radio, televizijska, bioskopska (kino), štampana, videotekst, teletekst i internet reklama; reklamno plasiranje, naročito u prethodno navedenim medijima i preko njih; plakarna reklama; prezentacija robe u komunikacionim medijima za maloprodaju; reklamne i marketinške usluge pružene putem društvenih medija; poštanska reklama; distribucija uzoraka robe u reklamne svrhe; distribucija reklamnog materijala (letci, prospekti, štampani materijali, uzorci robe); odnosi s javnošću; usluge u vezi sa programima lojalnosti, poticajnim i bonus programima; upravljanje poslovanjem; usluge veleprodaje, poštanske prodaje, prodaje putem kataloga, online maloprodaje, online veleprodaje i maloprodaje, uključujući internet i telekupovinu, u oblastima drogerijskih

proizvoda, kozmetike i kućnih potrepština, sredstava za njegu tijela, parfema i mirisnih sastojaka, preparata za čišćenje i njegu tijela, sredstava za oralnu higijenu, eteričnih ulja i aroma, preparata za čišćenje i mirisnih preparata, kozmetičkih proizvoda, toaletnih sredstava, proizvoda za njegu beba, dječje hrane, zamjenske dječje hrane, pribora za jelo, pelena za bebe, flašica za bebe, cuclii, nastavaka za flašice, grizala za bebe, držača za cucle, goriva i pogonskih sredstava, proizvoda zdravstvenog sektora, farmaceutskih proizvoda, veterinarskih proizvoda, higijenskih preparata, medicinskih artikala, medicinskih proizvoda, medicinskih sredstva, lijekova, ručnih alata, optičkih proizvoda, električnih i elektronskih uređaja za domaćinstvo, mašina, alata i proizvoda od metala, građevinskog materijala, proizvoda za kućne popravke i vrtlarstvo, hobističkih i kreativnih potreba, električnih i elektronskih proizvoda, Pre-Paid kartica i kupona, nosača zvuka i podataka, računarske opreme, sanitarnih instalacija, pirotehničkih proizvoda, satova i nakita, muzičkih instrumenata, štampanih proizvoda, papirna roba i roba za pisanje, kancelarijski proizvodi, proizvoda od kože i sedlarskih proizvoda, proizvoda za uređenje i dekoraciju, posuđa, rasvjete, namještaja, šatora, cerada, odjeće, odjevni proizvodi i modnih dodataka, dječije odjeće, obuće i tekstilnih proizvoda, pokrivala za glavu, kišobrana, igračkaka, sportske opreme, hrane i pića, dodataka ishrani, dijetetskih proizvoda, poljoprivrednih proizvoda, vrtlarske i šumarske sirovine, hrane za životinje, preparata i artikala za suzbijanje štetočina, biocida, uređaja za ljepotu ljudi, uređaja za higijenu ljudi; reklama za prodaju u oblastima drogerijskih proizvoda, kozmetike i kućnih potrepština, sredstava za njegu tijela, parfema i mirisnih sastojaka, preparata za čišćenje i njegu tijela, sredstava za oralnu higijenu, eteričnih ulja i aroma, preparata za čišćenje i mirisnih preparata, kozmetičkih proizvoda, toaletnih sredstava, proizvoda za njegu beba, dječje hrane, zamjenske dječje hrane, pribora za jelo, pelena za bebe, flašica za bebe, cuclii, nastavaka za flašice, grizala za bebe, držača za cucle, goriva i pogonskih sredstava, proizvoda zdravstvenog sektora, farmaceutskih proizvoda, veterinarskih proizvoda, higijenskih preparata, medicinskih artikala, medicinskih proizvoda, medicinskih sredstva, lijekova, ručnih alata, optičkih proizvoda, električnih i elektronskih uređaja za domaćinstvo, mašina, alata i proizvoda od metala, građevinskog materijala, proizvoda za kućne popravke i vrtlarstvo, hobističkih i kreativnih potreba, električnih i elektronskih proizvoda, Pre-Paid kartica i kupona, nosača zvuka i podataka, računarske opreme, sanitarnih instalacija, pirotehničkih proizvoda, satova i nakita, muzičkih instrumenata, štampanih proizvoda, papirna roba i roba za pisanje, kancelarijski proizvodi, proizvoda od kože i sedlarskih proizvoda, proizvoda za uređenje i dekoraciju, posuđa, rasvjete, namještaja, šatora, cerada, odjeće, odjevni proizvodi i modnih dodataka, dječije odjeće, obuće i tekstilnih proizvoda, pokrivala za glavu, kišobrana, igračkaka, sportske opreme, hrane i pića, dodataka ishrani, dijetetskih proizvoda, poljoprivrednih proizvoda, vrtlarske i šumarske sirovine, hrane za životinje, preparata i artikala za suzbijanje štetočina, biocida, uređaja za ljepotu ljudi, uređaja za higijenu ljudi.;

40 Izrada i razvoj fotografija; štamparske usluge te fotografski i filmski razvoj; štampanje digitalno sačuvanih slika i fotografija; štampa fotografija s digitalnih medija; usluge fotolaboratorije u vezi s izradom i štampanjem fotoalbuma, čestitki s fotografijama, fotokalendara, zidnih fotografija, postera i fotopoklona sa štamptom.;

43 Usluge posluživanja/ishrane gostiju; priprema jela i pića.;

44 Medicinske usluge; veterinarske usluge; usluge poljoprivrede, akvakulture, hortikulture i šumarstva; usluge kozmetičara; usluge savjetovanja u vezi s kozmetikom; usluge salona ljepote; higijenska i estetska njega ljudi; usluge frizerskog salona; kozmetički tretmani lica i tijela; manikura i pedikura; usluge savjetovanja u vezi s šminkom i nanošenje šminke; usluge savjetovanja u vezi sa šminkom, pružene online ili lično.

(210) **BAZ2627285A** (220) 21/01/2026

(442) 30/06/2026

(732) **dm drogerie markt d.o.o. Sarajevo, Lužansko polje broj 40b, Ilidža, Sarajevo, BA**

(740)

(591) crvena, plava, žuta, bijela, svijetlo žuta, svijetlo plava, narandžasta, svijetlo narandžasta, ljubičasta, svijetlo ljubičasta, ružičasta

(540)



(531) 1.15,26.1,26.15,27.5,29.1

(511)

16 Papir i karton; štampani proizvodi, papirna i kancelarijska roba, kao i nastavni i obrazovni materijali; Papirne, kartonske i plastične vreće i artikli za pakovanje, zamotavanje i skladištenje; knjigovezački artikli; fotografije; pribor za pisanje; ljepila za papirnu i kancelarijsku robu ili za kućne potrebe; umjetnički i modelarski materijali i sredstva; slikarski kistovi; kistovi; Pisače mašine, električne ili neelektrične; nastavni i obrazovni materijal; albumi; naljepnice, stikeri (papirna roba); baneri od papira; slike; olovke; blokovi (papirna i kancelarijska roba); brošure; knjige; zastave, vimpeli (od papira); leci; foto-albumi i kolekcionarski albumi; poklon- kartice; poklon-bonovi; poklon-ambalaža; karte; katalogi; bojanke; papirna i kancelarijska roba; papirne maramice; plakati; prospekti; reklamni poster; salvete od papira; časopisi (periodični).;

35 Reklama; reklamne usluge i promocija prodaje; reklamne usluge za stvaranje identiteta preduzeća i brendova; reklama u vezi sa korporativnim identitetom; online reklama; televizijska reklama; radio i televizijska reklama; računalo podržana reklama; reklama putem baza podataka; reklama i oglašavanje; reklama i reklamne usluge; reklama putem ekrana; reklama i marketing; reklama preko mobilne telefonske mreže; online reklama putem računarski

podržane komunikacione mreže; reklama putem direktnog marketinga; reklama putem malih oglasa; reklama za preduzeća; reklama za poslovne subjekte; reklama, naročito promocija prodaje robe; reklama preko interneta; reklama putem elektronskih oglasnih tabli; reklama u časopisima, brošurama i novinama; reklama putem svih dostupnih javnih komunikacionih sredstava; reklama i oglašavanje putem televizije, radija i pošte; reklama, naročito radio, televizijska, bioskopska (kino), štampana, videotekst, teletekst i internet reklama; reklamno plasiranje, naročito u prethodno navedenim medijima i preko njih; plakatna reklama; prezentacija robe u komunikacionim medijima za maloprodaju; reklamne i marketinške usluge pružene putem društvenih medija; poštanska reklama; distribucija uzoraka robe u reklamne svrhe; distribucija reklamnog materijala (letci, prospekti, štampani materijali, uzorci robe); odnosi s javnošću; usluge u vezi sa programima lojalnosti, poticajnim i bonus programima; upravljanje poslovanjem; usluge veleprodaje, poštanske prodaje, prodaje putem kataloga, online maloprodaje, online veleprodaje i maloprodaje, uključujući internet i telekupovinu, u oblastima drogerijskih proizvoda, kozmetike i kućnih potrepština, sredstava za njegu tijela, parfema i mirisnih sastojaka, preparata za čišćenje i njegu tijela, sredstava za oralnu higijenu, eteričnih ulja i aroma, preparata za čišćenje i mirisnih preparata, kozmetičkih proizvoda, toaletnih sredstava, proizvoda za njegu beba, dječje hrane, zamjenske dječje hrane, pribora za jelo, pelena za bebe, flašica za bebe, cuclji, nastavaka za flašice, grizala za bebe, držača za cuclje, goriva i pogonskih sredstava, proizvoda zdravstvenog sektora, farmaceutskih proizvoda, veterinarskih proizvoda, higijenskih preparata, medicinskih artikala, medicinskih proizvoda, medicinskih sredstva, lijekova, ručnih alata, optičkih proizvoda, električnih i elektronskih uređaja za domaćinstvo, mašina, alata i proizvoda od metala, građevinskog materijala, proizvoda za kućne popravke i vrtlarstvo, hobističkih i kreativnih potreba, električnih i elektronskih proizvoda, Pre-Paid kartica i kupona, nosača zvuka i podataka, računarske opreme, sanitarnih instalacija, pirotehničkih proizvoda, satova i nakita, muzičkih instrumenata, štampanih proizvoda, papirna roba i roba za pisanje, kancelarijski proizvodi, proizvoda od kože i sedlarskih proizvoda, proizvoda za uređenje i dekoraciju, posuđa, rasvjete, namještaja, šatora, cerada, odjeće, odjevni proizvodi i modnih dodataka, dječije odjeće, obuće i tekstilnih proizvoda, pokrivala za glavu, kišobrana, igraćaka, sportske opreme, hrane i pića, dodataka ishrani, dijetetskih proizvoda, poljoprivrednih proizvoda, vrtlarske i šumarske sirovine, hrane za životinje, preparata i artikala za suzbijanje štetočina, biocida, uređaja za ljepotu ljudi, uređaja za higijenu ljudi; reklama za prodaju u oblastima drogerijskih proizvoda, kozmetike i kućnih potrepština, sredstava za njegu tijela, parfema i mirisnih sastojaka, preparata za čišćenje i njegu tijela, sredstava za oralnu higijenu, eteričnih ulja i aroma, preparata za čišćenje i mirisnih preparata, kozmetičkih proizvoda, toaletnih sredstava, proizvoda za njegu beba, dječje hrane, zamjenske dječje hrane, pribora za jelo, pelena za bebe, flašica za bebe, cuclji, nastavaka za flašice, grizala za bebe, držača za cuclje, goriva i pogonskih sredstava, proizvoda zdravstvenog sektora, farmaceutskih proizvoda, veterinarskih proizvoda, higijenskih preparata, medicinskih artikala, medicinskih proizvoda, medicinskih sredstva, lijekova, ručnih alata, optičkih proizvoda, električnih i elektronskih uređaja za domaćinstvo, mašina, alata i proizvoda od metala, građevinskog materijala, proizvoda za kućne popravke i vrtlarstvo, hobističkih i kreativnih potreba, električnih i elektronskih proizvoda, Pre-Paid kartica i

kupona, nosača zvuka i podataka, računarske opreme, sanitarnih instalacija, pirotehničkih proizvoda, satova i nakita, muzičkih instrumenata, štampanih proizvoda, papirna roba i roba za pisanje, kancelarijski proizvodi, proizvoda od kože i sedlarskih proizvoda, proizvoda za uređenje i dekoraciju, posuđa, rasvjete, namještaja, šatora, cerada, odjeće, odjevni proizvodi i modnih dodataka, dječije odjeće, obuće i tekstilnih proizvoda, pokrivala za glavu, kišobrana, igračkaka, sportske opreme, hrane i pića, dodataka ishrani, dijetetskih proizvoda, poljoprivrednih proizvoda, vrtlarske i šumarske sirovine, hrane za životinje, preparata i artikala za suzbijanje štetočina, biocida, uređaja za ljepotu ljudi, uređaja za higijenu ljudi; razvoj poslovnih strategija u vezi sa društvenom odgovornošću preduzeća; razvoj poslovnih strategija; planiranje poslovnih strategija; reklama, marketing i promocija prodaje; reklamne usluge za podizanje svijesti javnosti o društvenim pitanjima; upravljanje preduzećem; kancelarijske usluge; reklama putem banera; organizacija aukcija i licitacija; izdavanje reklamnih tekstova; prezentacije i demonstracije proizvoda; distribucija robe u svrhu reklame; organizacija reklamnih događaja za prikupljanje sredstava za humanitarne svrhe.;

36 Finansijske, monetarne i bankarske usluge; usluge osiguranja; poslovi vezani za nepokretnosti; organizovanje prikupljanja sredstava u humanitarne svrhe za treća lica; Prikupljanje donacija u humanitarne svrhe; Prikupljanje sredstava (fundraising) i finansijsko sponzorstvo.;

38 Telekomunikacijske usluge; emitovanje radio i televizijskih programa; omogućavanje pristupa internetu za društvene mreže; usluge kompjuterske komunikacije i pristupa internetu; elektronska komunikacija putem chat soba, telefonskih linija za razgovor (chatlines) i internet foruma; telekomunikacije u humanitarne svrhe; prijenos audio i video podataka putem interneta; omogućavanje pristupa platformama i portalima na internetu.;

40 Izrada i razvoj fotografija; štamparski radovi te fotografska i kinematografska izrada; štampanje digitalno pohranjenih slika i fotografija; štampanje fotografija s digitalnih medija; usluge foto-studija u vezi s izradom i štampanjem fotoalbuma, foto-čestitki, foto-kalendara, zidnih fotografija, postera i foto-poklona sa štampom; obrada i štamparski radovi u vezi s fotografijama, plakatima, foto-knjigama i kartama.;

41 Obrađivanje materijala; prerada otpada i đubreta; prečišćavanje vazduha i obrada vode; usluge štampanja; konzervisanje namirnica i pića; organizacija i izvođenje zabavnih priredbi u humanitarne svrhe; obrazovanje; obuka; zabava; sportske i kulturne aktivnosti; snimanje video-zapisa; pružanje elektronskih publikacija; mentorstvo (obuka); izdavanje časopisa; usluge publikovanja; priređivanje igara na sreću; organizacija i izvođenje događaja uživo (live događaja); elektronsko online objavljivanje knjiga i časopisa; elektronsko objavljivanje tekstova; izdavanje štampanih proizvoda i štampanih publikacija; izdavanje i publikovanje štampanih proizvoda; izdavanje tekstova, izuzev reklamnih tekstova; izrada grafičkog prijeloma (layout-a), izuzev u reklamne svrhe; multimedijско objavljivanje štampanih proizvoda; online publikovanje elektronskih knjiga i časopisa; organizacija i izvođenje konferencija, kongresa i simpozija; organizacija i izvođenje sportskih takmičenja; organizacija i izvođenje konkursa/takmičenja; organizacija i priređivanje koncerata; organizacija prikazivanja u kulturne svrhe; organizacija događaja u kulturne, zabavne i sportske svrhe; organizacija takmičenja i dodjela nagrada; nagradne igre (lutrije); produkcija radio i televizijskih programa;

radijska zabava; pozorišne predstave; zvučni, filmski, video i televizijski snimci; usluge zabave; organizovanje sportskih takmičenja; organizacija i izvođenje seminara; organizacija i izvođenje radionica (obuka); organizacija izložbi u kulturne ili obrazovne svrhe; organizacija, izvođenje i priprema seminara; organizacija, izvođenje i priprema simpozija; pisanje tekstova; izvještavanje vijesti; izdavačke usluge, uključujući publikovanje elektronskih izdanja; objavljivanje i izdavanje štampanih djela; publikovanje (objavljivanje i izdavanje); organizacija takmičenja (obrazovanje i zabava).;

43 Usluge posluživanja/ishrane gostiju; priprema jela i pića.;

44 Medicinske usluge; veterinarske usluge; usluge poljoprivrede, akvakulture, hortikulture i šumarstva; usluge kozmetičara; usluge savjetovanja u vezi s kozmetikom; usluge salona ljepote; higijenska i estetska njega ljudi; usluge frizerskog salona; kozmetički tretmani lica i tijela; manikura i pedikura; usluge savjetovanja u vezi s šminkom i nanošenje šminke; usluge savjetovanja u vezi sa šminkom, pružene online ili lično.

(210) **BAZ2627286A** (220) 22/01/2026

(442) 30/06/2026

(732) **British American Tobacco (Brands) Limited,**

Globe House, 4 Temple Place, London WC2R 2PG, GB

(740) "Živko Mijatović & Partners" d.o.o.

(540)

EPOK

(511)

34 Cigarete; duhan, sirovi ili prerađeni; duhan za motanje; duhan za lule; duhanski proizvodi; zamjene za duhan (ne za medicinske svrhe); vrećice nikotina bez duhana za oralnu upotrebu (koje nisu za upotrebu u medicini); burmut sa duhanom; snus sa duhanom; burmut bez duhana; snus bez duhana; cigare; cigarilosi; upaljači za pušače; šibice; artikli za pušače; džepne mašine za motanje cigareta; ručne mašine za punjenje papirnih tuba duhanom; elektronske cigarete; tečnost za elektronske cigarete; duhanski proizvodi namijenjeni za zagrijavanje; trakice natopljene nikotinom.

(210) **BAZ2627287A** (220) 22/01/2026

(442) 30/06/2026

(732) **Shenzhen Future Access Technology Co., Limited,****Room 1503, Building F, Tongfang Information Harbor, No. 11 Langshan Road, Songpingshan Community, Xili Street, Nanshan District, Shenzhen City, CN**

(740) Advokat dr Jovan Šarac

(591) crna, bijela

(540)

HiFuture

(531) 27.5

(511)

9 Pametni satovi [obrade podataka]; Zaštitne folije prilagođene za smartfone; Slušalice; Bežične slušalice; Žičane slušalice; Kacige za virtuelnu stvarnost; Kutije za zvučnike; Uređaji za globalno pozicionirajući sistem [GPS]; Pametno prstenje; Bežični zvučnici;

35 Usluge poslovnog marketinga; Distributerske usluge u oblasti audio, radio, telefonskih slušalica i mobilnih perifernih uređaja; Distribucije u oblasti slušalica, novčanika i pametnih satova; Usluge elektronske trgovine, odnosno pružanje informacija o proizvodima putem telekomunikacionih mreža u cilju reklamiranja i prodajnih svrha; Marketinške usluge u obliku promocije proizvoda i usluga preko influensera na društvenim mrežama; Online usluge maloprodaje u robnim kućama; Online usluge veleprodaje i maloprodaje u robnim kućama koje sadrže zaštitne folije za mobilne telefone, punjače, miševe [kompjuterski periferni uređaji]; Pružanje preporuka za potrošačke proizvode; Pružanje marketinških informacija putem veb stranice; Obezbeđivanje onlajn tržišta za kupce i prodavce robe i usluga;

42 Savjetovanje u oblasti vještačke inteligencije: kontrola kvaliteta: dizajn propotipa: usluge kodiranja podatka: usluge računarskog programiranja za obradu podataka: dizajniranje računarskog softvera; savjetodavne usluge iz oblasti kompjuterske tehnologije; softver u vidu servisa [SaaS]; usluge podrške u oblasti informacione tehnologije [IT] [rješavanje problema sa softverom].

(210) **BAZ2627289A** (220) 23/01/2026

(442) 30/06/2026

(732) **Saudi Company For Visa And Travel Solution,****Almalqa Dist. Building 6524, Street 13, 13523-3365, Riyadh, SA**

(740) "Živko Mijatović & Partners" d.o.o.

(591) plava, bijela

(540)



(531) 24.17,26.3,26.4,26.7,26.15,27.5,28.1,29.1

(511)

9 Unaprijed snimljen i prilagođen računalni softver koji se odnosi na cjelokupnu administraciju viza, putovnica i putnih dokumenata, daljnje prosljeđivanje dokumenata i uplata povezanih sa zahtjevima za vize, prikupljanje matematičkih i statističkih podataka te izradu prilagođenih izvješća, organizaciju i praćenje viznih dokumenata; unaprijed snimljen i prilagođen računalni softver povezan s izdavanjem elektroničke vize putem internetske stranice s opsežnim poveznicama na globalne internetske stranice raznih veleposlanstava, skeniranjem različitih dokumenata i povezivanjem s bazom podataka, osiguravanjem barkodova za podatke o putovnici, daljnjim prosljeđivanjem skeniranih dokumenata i optičkim prepoznavanjem znakova (OCR); magnetno kodirani identifikacijski dokumenti, odnosno prazne putovnice i vize za izdavanje od strane državnih tijela; računalni softver koji omogućuje usluge i transakcije internetskog plaćanja; računalni softver za prikupljanje i generiranje statističkih i matematičkih informacija vezanih uz transakcije internetskog plaćanja; računalni softver za uporabu od strane osoblja u pozivnom centru, radi pomoći osoblju u odgovaranju na telefonske upite u vezi sa zahtjevima za vize; računalni softver koji se koristi za internetske stranice s informacijama o vizama i podnošenju zahtjeva te za praćenje statusa zahtjeva za vizu i viznih dokumenata; računalni softver koji korisnicima omogućuje zakazivanje termina i intervjuu u mrežnoj bazi podataka; softver za upravljanje odnosima s korisnicima (CRM) za učinkovito upravljanje upitima i dokumentacijom; softver za snimanje, praćenje i pohranu interakcija s korisnicima. ;

16 Identifikacijski dokumenti bez magnetskog zapisa, i to prazne putovnice i vize za izdavanje od strane državnih tijela; vodiči i knjižice s putnim informacijama, olakšavanjem viznih postupaka te administracijom putovnica i putnih dokumenata; putni i turistički vodiči; nastavni i obrazovni materijali (osim aparata); tiskani materijali; tiskani obrasci; knjige; katalozi; brošure; bilteni; letci; knjižice; periodične publikacije; časopisi; kalendari; karte i atlas; plakati i razglednice; naljepnice; samoljepljive naljepnice; čestitke, godišnjaci i planeri; dnevници; tiskani vozni redovi; dijagrami i planovi; imenici telefonskih brojeva, telefaksa, e-pošte i internetskih stranica; fotografije; naljepnice s barkodom; tiskane potvrde. ;

39 Usluge organizacije putovanja; organiziranje putnih viza, putovnica i putnih dokumenata za osobe koje putuju u inozemstvo; pružanje putnih informacija putem mrežne računalne baze podataka; rezervacije putovanja i prijevoza; prijevoz putnika; pratlja putnika; usluge turističkih vodiča; organiziranje turističkih puteva i razgledavanja; informacije o prijevozu; usluge cestovnog, željezničkog, vodenog i zračnog prijevoza (putnika i robe); organizacija putovanja, izleta i krstarenja; usluge dostave poruka; dostava robe; kurirske usluge (poruke ili roba).

(210) **BAZ2627292A** (220) 29/01/2026

(442) 30/06/2026

(732) **Sandoz AG,**

Viaduktstrasse 3, 4051 Basel, CH

(740) MSA IP

(540)

FOSIT

(511)

5 Farmaceutski preparati, naime antibakterijski preparati.

(210) **BAZ2627293A** (220) 29/01/2026

(442) 30/06/2026

(732) **Sandoz AG,**

Viaduktstrasse 3, 4051 Basel, CH

(740) MSA IP

(540)

DAGLOZVIQ

(511)

5 Farmaceutski preparati za ljudsku primjenu.

(210) **BAZ2627294A** (220) 29/01/2026

(442) 30/06/2026

(732) **Sandoz AG,**

Viaduktstrasse 3, 4051 Basel, CH

(740) MSA IP

(540)

NELVIZI

(511)

5 Farmaceutski preparati za ljudsku primjenu.

(210) **BAZ2627295A** (220) 29/01/2026

(442) 30/06/2026

(732) **Sandoz AG,**

Viaduktstrasse 3, 4051 Basel, CH

(740) MSA IP

(540)

LAMBDA

(511)

5 Farmaceutski preparati, naime antivirusni preparati.

(210) **BAZ2627297A** (220) 30/01/2026

(442) 30/06/2026

(732) **Bioland e.V.,**

Kaiserstrasse 18, 55116 Mainz, DE

(740) MSA IP

(591) zelena, bijela

(540)



(531) 26.4,27.5,29.1

(511)

5 Dijetetski preparati i dodaci prehrani; dječja hrana; dijetetski proizvodi za medicinske svrhe; masti na bazi meda za medicinske svrhe; biljne pastile s medom za tegobe grla; dodaci prehrani s propolisom; propolis za farmaceutske svrhe, prirodna lijekovita sredstva; antioksidansi dobiveni iz meda; pčelinji polen kao dodatak prehrani; ljekovito bilje; biljni čajevi [medicinska pića]; medicinski napitci; tinkture propolisa za medicinske svrhe; vitaminski preparati i mineralni preparati kao dodaci prehrani; dodaci prehrani na bazi pčelinjih proizvoda za medicinske svrhe; pastile za grlo i medicinske pastile; biljni preparati protiv kašlja i prehlade.;

29 Meso i mesni proizvodi; nežive ribe, plodovi mora i mekušci; mliječni proizvodi i njihove zamjene; ptičja jaja i proizvodi od jaja; jestiva ulja i masti; prerađeno voće, gljive, povrće, orašasti plodovi i mahunarke; supe i čorbe, mesni ekstrakti; pripremljeni insekti i larve; prirodna i vještačka crijeva za kobasice; gotova jela koja se uglavnom sastoje od krompira, povrća, ribe, plodova mora, mesa, jaja, orašastih plodova, mahunarki, insekata ili mliječnih proizvoda; slane grickalice, uglavnom napravljene od krompira, povrća, ribe, plodova mora, mesa, jaja, orašastih plodova, mahunarki, insekata ili mliječnih proizvoda, jestivih i prerađenih sjemenki; prerađene chia sjemenke za hranu; matična mliječ za hranu; pčelinji proizvodi za hranu, naime polen, matična mliječ i propolis; mješavine sušenog voća i orašastih plodova kao grickalice; namazi na bazi orašastih plodova, sjemenki ili mliječnih proizvoda; proteini i proteinski preparati za prehrambene svrhe.;

30 Kuhinjska sol, posebno biljna sol, začini, mirisi, arome za pića; slani umaci, chutneys umaci i paste; sirće; hljeb; peciva, kolači, torte i keksi; slatkiši, čokoladne pločice i žvakaće gume; musli pločice i energetske pločice; šećer, prirodni zaslađivači, med i sirup od melase; slatke glazure i nadjev, kao i pčelinji proizvodi za prehrambene svrhe; sladoled, smrznuti jogurt i sorbeti; kafa, čaj, kakao i njihove zamjene; prerađene žitarice i škrob za prehrambenu upotrebu i proizvodi napravljeni od njih, preparati za pečenje

i kvasac; prašak za pecivo i sredstva za dizanje tijesta; gotova jela, koja se uglavnom sastoje od tjestenine ili riže; slane grickalice na bazi riže, žitarica ili kukuruza; slad za prehrambene svrhe; prerađeno i sušeno bilje; biljni čajevi za nemedicinske svrhe; mješavine začina i marinade; namazi na bazi meda; pločice od žitarica i žitarice za doručak; preparati za pića na bazi kafe, kakaa ili čaja.;

31 Žive životinje, živa bića za uzgoj; poljoprivredni, hortikulturni, šumarski i akvakulturni proizvodi; cvijeće, posebno ruže; latice ruža; biljke; lukovice biljaka; grmlje; živo grmlje; svježe i sirovo bilje; hrana i stelja za životinje; prostirke i posteljina za životinje; neumjetni mamac; sjeme za sadnju, u hortikulturne svrhe, za sadnju bilja i životinjske hrane; sjeme, gomolji i sadnice za sadnju; božićna drvca; slad; sjeme za ljekovito i aromatično bilje; ukrasno bilje i ukrasno grmlje; hrana za pčele i dopunska hrana za domaće životinje; mješavine sjemena cvijeća i bilja za hortikulturne svrhe.;

32 Piva i bezalkoholna piva; bezalkoholna pića; bezalkoholni preparati za pripremu pića; voćni napitci i voćni sokovi; biljne limunade i bezalkoholna pića na bazi bilja; sirupi i koncentri za pripremu bezalkoholnih pića; izotonični napitci i napitci koji sadrže elektrolite, ne za medicinske svrhe.;

33 Alkoholne esencije i ekstrakti; alkoholna pića, osim piva.;

43 Privremeni smještaj za goste; katering za goste; informiranje, savjetovanje i rezervacijske usluge u vezi sa privremenim smještajem za goste; informiranje, savjetovanje i rezervacijske usluge u vezi sa kateringom za goste.;

44 Poljoprivredne, hortikulturne, šumarske i ribarske usluge; agrikulturne usluge; informacije u oblasti poljoprivrede; savjetodavne usluge o primjeni nehemijskih tretmana održivosti u poljoprivredi i hortikulturi; savjetodavne usluge o poljoprivredi, hortikulturi i šumarstvu; usluge koje pružaju farme akvakulture; konsultantske usluge u oblasti akvakulture; konsultantske usluge o ishrani i uzgoju ribe i drugih morskih životinja prilagođenih vrstama; poljoprivredne usluge koje se odnose na stočarstvo; usluge uzgoja konja; usluge koje pružaju ergele konja; usluge uzgoja i priploda životinja; poljoprivredne usluge u oblasti proizvodnje usjeva; hortikulturne usluge, uključujući vrtlarstvo; usluge u oblasti hortikulture; njega biljaka; održavanje.

(210) **BAZ2627298A** (220) 29/01/2026

(442) 30/06/2026

(732) **Industrija piva i sokova "Trebjesa" d.o.o. Nikšić,**

Ul. Njegoševa br. 18, Nikšić, ME

(740) Advokat dr Jovan Šarac

(591) plava, bijela

(540)

ALTER

THE LIGHTER EGO OF

Nikšićko

(531) 26.11,27.5,29.1

(511)

32 Piva, stout, lager (piva sa donjom fermentacijom ili piva donjeg vrenja), tamna piva (porter) i svijetla piva, ale piva (piva sa gornjom fermentacijom ili piva gornjeg vrenja); mineralne i gazirane vode i druga bezalkoholna pića; voćni napici i voćni sokovi; sirupi i drugi preparati za pripremanje pića.

(210) **BAZ2627299A** (220) 02/02/2026

(442) 30/06/2026

(300) 019228483

05/08/2025

EM

(732) **Ecolab USA Inc.,**

1 Ecolab Place, Saint Paul, Minnesota 55102, US

(740) PETOŠEVIĆ d.o.o.

(540)

RELATEX

(511)

5 Dezinfekcijska sredstva; dezinfekciona sredstva za rublje; hemikalije za upotrebu kao dezinfekciona sredstva za rublje.

(210) **BAZ2627300A** (220) 02/02/2026

(442) 30/06/2026

(732) **GEMEX d.o.o.,****Hadži Idrizova 8, 71000 Sarajevo, BA**

(740) Dragan Mićunović

(540)



(531) 2.1,5.7,25.1,27.1,27.5

(511)

29 Meso; mesne prerađevine; perad; prerađevine od peradi; riba, ne živa; prerađevine od ribe; jaja; mlijeko; mliječni proizvodi; jestiva ulja i masti; voće, konzervisano; voće, smrznuto; voće, sušeno; povrće, konzervisano; povrće, smrznuto; povrće, sušeno; povrće, ukiseljeno; povrće, fermentisano; džemovi; marmelade; kompoti; orašasti plodovi, prerađeni; suho voće.;

30 Brašno; mlinski proizvodi; proizvodi od žitarica; žitarice prerađene za ljudsku ishranu; pahuljice; hljeb; peciva; pekarski proizvodi; kolači; keksi; tjestenina; rezanci; riža; šećer; med; so; začini; sirće; sosovi i kondimentni; sušeno bilje i trave.;

31 Svježe voće; svježe povrće; neobrađene žitarice; zrna žitarica, neobrađena; sjemenke; orašasti plodovi, neobrađeni; poljoprivredni proizvodi, neobrađeni.;

35 Usluge maloprodaje i veleprodaje u vezi sa sljedećim proizvodima iz klasa 29, 30 i 31, uključujući meso; mesne prerađevine; perad; prerađevine od peradi; riba, ne živa; prerađevine od ribe; jaja; mliječni proizvodi; jestiva ulja i masti; voće, konzervisano; voće, smrznuto; voće, sušeno; povrće, konzervisano; povrće, smrznuto; povrće, sušeno; povrće, ukiseljeno; povrće, fermentisano; džemovi; marmelade; kompoti; orašasti plodovi, prerađeni; suho voće; brašno; mlinski proizvodi; proizvodi od žitarica; žitarice prerađene za ljudsku ishranu; pahuljice; hljeb; peciva; pekarski proizvodi; kolači; keksi; tjestenina; rezanci; riža; šećer; med; so; začini; sirće; sosovi i kondimentni; sušeno bilje i trave; svježe voće; svježe povrće; neobrađene žitarice; živa žitarica, neobrađena; sjemenke; orašasti plodovi, neobrađeni; poljoprivredni proizvodi, neobrađeni; online maloprodajne usluge u vezi sa svim prethodno navedenim proizvodima.

(210) **BAZ2627301A** (220) 02/02/2026

(442) 30/06/2026

(732) **GEMEX d.o.o.,****Hadži Idrizova 8, 71000 Sarajevo, BA**

(740) Dragan Mićunović

(540)



(531) 2.1,5.7,25.1,27.1,27.5

(511)

29 Kiseli kupus.

(210) **BAZ2627302A** (220) 02/02/2026

(442) 30/06/2026

(300) 99423773

01/10/2025

US

(732) **Ascensia Diabetes Care Holdings AG,**
Peter Merian-Strasse 90, 4052 Basel,
CH

(740) MSA IP

(540)

CONTOUR COMFORT

(511)

10 Lancete; uređaji za lancetiranje (ubadanje) za medicinske svrhe; igle za olovke za medicinsku upotrebu.

(210) **BAZ2627303A** (220) 02/02/2026

(442) 30/06/2026

(732) **Rothmans of Pall Mall Limited,**
Route de la Nods 3, Boncourt 2926, CH

(740) "Živko Mijatović & Partners" d.o.o.

(591)

(540)



(531) 27.5

(511)

34 Cigarete; duhan, sirov ili prerađen; rezani duhan; duhan za lule; proizvodi od duhana; zamjene za duhan (koje nisu za upotrebu u medicini); cigare; cigarilosi; upaljači za cigarete za pušače; upaljači za cigare za pušače; šibice; proizvodi za pušače; papir za cigarete; tube za cigarete; filteri za cigarete; džepne mašine za motanje cigareta; ručne mašine za punjenje papirnih tuba duhanom; elektronske cigarete; tečnost za elektronske cigarete; proizvodi od duhana koji se zagrijavaju; elektronski uređaji i njihovi dijelovi koji služe za zagrijavanje duhana.

(210) **BAZ2627304A** (220) 03/02/2026

(442) 30/06/2026

(732) **Western Digital Technologies, Inc.,**
5601 Great Oaks Parkway, San Jose,
California 95119, US

(740) MSA IP

(591) nijanse plave, nijanse zelene, crna

(540)



(531) 26.4,27.5

(511)

9 Disk jedinice za računare i računarske memorije za mrežne uređaje za pohranu podataka za dijeljenje datoteka i sigurnosno kopiranje u oblaku; disk jedinice za računare koji se prodaju prazni ili sa softverom za šifriranje podataka, uslužnim programima i upravljanjem; računarski hardver i računarski softver koji se može preuzeti za upravljanje pohranom podataka; računarski hardver; računarske memorije; računarske periferne jedinice; disk jedinice za računare; računarski softver koji se može preuzeti za pristup videozapisima i podacima pohranjenim na distribuiranim računarskim uređajima za pohranu; računarski softver koji se može preuzeti za analizu i optimizaciju računarskog sistema; računarski softver koji se može preuzeti za šifriranje podataka; računarski softver koji se može preuzeti za upravljanje podacima i pohranom podataka, za mrežno pohranjivanje u oblaku i za upotrebu u

ubrzavanju performansi i skalabilnosti računarskih platformi; računarski softver koji se može preuzeti za sinhronizaciju, sigurnosno kopiranje i šifriranje i dešifriranje digitalnih datoteka; softver koji se može preuzeti za mobilne uređaje za analizu i optimizaciju računarskog sistema; elektronske memorije koje se prodaju prazne ili sa softverom za šifriranje podataka, uslužnim programima i upravljanjem; elektronske memorije; tvrde disk jedinice koje se prodaju prazne ili sa softverom za šifriranje podataka, uslužnim programima i upravljanjem; tvrdi disk jedinice za računare; memorijske kartice koje se prodaju prazne ili sa softverom za šifriranje podataka, uslužnim programima i upravljanjem; poluprovodnički memorijski uređaji; futrole za računarski hardver; futrole za mobilne telefone; zaštitne futrole i navlake za pametne telefone, tablet računare i uređaje za pohranu podataka, odnosno SSD diskovi i prazni USB fleš diskovi; zaštitne futrole i navlake za tvrde diskove i mobilne telefone; slušalice; slušalice - bubice; elektronske priključne stanice; prazne trake za pohranu računarskih podataka.;

42 Računarske usluge u oblasti računarstva u oblaku; kompjutersko programiranje; savjetovanje u oblasti računarskog softvera; usluge migracije podataka; dizajn i razvoj računarskog hardvera; dizajn i razvoj računarskog softvera; usluge dizajna, razvoja i ažuriranja tvrdih diskova i SSD diskova; usluge dizajna, razvoja i ažuriranja računarskih uređaja za pohranu, odnosno podsistema za pohranu i sigurno kopiranje elektronskih podataka lokalno ili putem telekomunikacijske mreže, računarskih memorija i praznih fleš diskova; dizajn, održavanje, razvoj i ažuriranje računarskog firmvera i softvera; elektronsko pohranjivanje podataka; usluge elektronskog pohranjivanja za arhiviranje baza podataka, slika i drugih elektronskih podataka; konsultantske usluge u oblasti informacionih tehnologija [IT]; sigurno kopiranje podataka van lokacije; pružanje informacija u vezi sa računarskom tehnologijom i programiranjem putem web stranice; pružanje tehničkih savjeta u vezi sa radom i popravkom računarskog hardvera i softvera; pružanje tehničkih informacija u oblastima računarskog hardvera, pohrane računarskih podataka, pohrane informacija, računarskog umrežavanja i mrežnih interfejsa, disk jedinica, disk jedinica za računare i elektronskih memorija; oporavak računarskih podataka; istraživanje i dizajn u oblasti računarskog hardvera, računarskog softvera i integracije softvera, hardvera računarskih čipova, mikroprocesora, poluprovodničkih uređaja, istraživanje i projektovanje računarskog hardvera i mikroprocesora, te projektovanje procesora i memorije; naučne i tehnološke usluge u vidu analize i optimizacije sistema za trajne fleš memorijske uređaje, data centre, hiper-skalabilne računarske sisteme i analizu i optimizaciju sistema računarstva u oblaku te istraživanje i dizajn u vezi s tim; usluge tehničkog konsultovanja u vezi s informacionom tehnologijom; usluge tehničke podrške, naime, rješavanje problema s pohranom podataka, upravljanjem podacima i sigurnosnim kopiranjem elektronskih podataka, lokalno i u oblaku; usluge tehničke podrške, naime, migracija aplikacija za data centre, servere i baze podataka; rješavanje problema s računarskim softverom; usluge arhiviranja elektronskih podataka.

(210) **BAZ2627305A** (220) 04/02/2026
 (442) 30/06/2026
 (732) **“HOŠE-KOMERC” d.o.o. Sarajevo, Tvornička br. 20, 71000 Sarajevo, BA**
 (740) Adi Krdžalić
 (591) plava, zelena
 (540)



(531) 6.19,26.1,27.5,29.1
 (511)

35 Veleprodaja i maloprodaja prehrambenih i neprehrambenih proizvoda; poslovni menadžment; poslovna administracija; uredski poslovi; usluge upravljanja i administracije, i to usluge na području oglašavanja, poslovnog upravljanja, poslovne administracije i uredske funkcije; dogovaranje ugovora za druge u vezi s prodajom robe i pružanjem usluga, te ugovaranje ugovora o kupoprodaji robe i pružanju usluga, sve prethodno navedene usluge za druge, putem elektroničkih mreža podataka, posebno interneta i uključeno u ovaj razred; usluge koje pruža firma za narudžbu pošte za gore spomenutu robu, i to oglašavanje, posebno kataloško oglašavanje; kompiliranje gore spomenute robe (osim njenog prijevoza) za druge, kako bi se olakšao prikaz i kupnja te robe za kupce; postavljanje narudžbi i upravljanje poslovanjem u polju usluga dostave i računa, uključujući i u okviru e-trgovine.;

39 Ambalažiranje i uskladištenje proizvoda.;

43 Usluge okrepe (pružanje hrane i pića); usluge cateringa.

(210) **BAZ2627306A** (220) 04/02/2026
 (442) 30/06/2026
 (732) **“HOŠE-KOMERC” d.o.o. Sarajevo, Tvornička br. 20, 71000 Sarajevo, BA**
 (740) Adi Krdžalić
 (591) plava, zelena
 (540)



(531) 6.19,26.1,27.5,29.1
 (511)

29 Meso, riba, perad i divljač; mesni ekstrakti; konzervirano, zamrznuto, sušeno i kuhano voće i povrće; želei, džemovi, kompoti; jaja; mlijeko i mliječni proizvodi; jestiva ulja i masti.;

30 Kafa, čaj, kakao i nadomjesci kave; riža; tapioka, sago; brašno i proizvodi od žitarica; hljeb, kolači, slastice, orte, biskviti (suhi kolačići), voćni kolači; sladoled; šećer, med, sirup od melase; kvasac, prašak za dizanje; sol; senf; ocat, umaci (začini).

(210) **BAZ2627307A** (220) 04/02/2026
 (442) 30/06/2026
 (732) **BASF SE, Carl-Bosch-Strasse 38, Ludwigshafen am Rhein, DE**
 (740) STAM d.o.o.
 (540)

LYBRO

(511)

1 Hemikalije koje se koriste u poljoprivredi, hortikulturi i šumarstvu, posebno preparati za jačanje biljaka, hemijski ili biološki preparati za upravljanje stresom kod biljaka, preparati za regulaciju rasta biljaka, hemijski preparati za tretiranje sjemena, geni sjemena za poljoprivrednu proizvodnju.;

5 Preparati za uništavanje i suzbijanje štetočina; insekticidi, fungicidi za upotrebu u poljoprivredi, herbicidi, pesticidi.

(210) **BAZ2627308A** (220) 30/01/2026
 (442) 30/06/2026
 (732) **Innobridge Group, obrt za usluge, vl. Leonardo Matijević, Industrijska 39, 34000 Požega, HR**
 (740) Advokat Luka Marić iz zajedničke advokatske kancelarije “Marić”, Goran Marić i Luka Marić Banja Luka

(591) crna, bijela
 (540)

TAMIAN

(531) 4.5,27.3,27.5
 (511)

32 Pivo; bezalkoholna pića; mineralne i gazirane vode; napici na bazi voća; sokovi od voća; sirupi i drugi preparati za pripremu napitaka.;

33 Alkoholna pića, osim piva; vina; pića na bazi vina; alkoholni kokteli; likeri; žestoka alkoholna pića.;

43 Usluge posluživanja hrane i pića; usluge barova; usluge pivnica i vinskih barova; organizovanje degustacija pića; pružanje hrane i pića za neposrednu konzumaciju.

- (210) **BAZ2627309A** (220) 04/02/2026
 (442) 30/06/2026
 (732) **“HOŠE-KOMERC” d.o.o. Sarajevo, Tvornička br. 20, 71000 Sarajevo, BA**
 (740) Adi Krdžalić
 (591) bordo
 (540)



- (531) 26.4,27.5,29.1
 (511)
 30 Kafa.

- (210) **BAZ2627311A** (220) 03/02/2026
 (442) 30/06/2026
 (732) **Islamska zajednica u Bosni i Hercegovini - Agencija za certificiranje halal kvalitete, Turalibegova broj 73, Tuzla, BA**
 (740) Advokatsko društvo “ADIL LOZO I DRUGI” d.o.o.
 (551) Žig garancije
 (591) crna, bijela, zlatno žuta
 (540)



- (531) 1.7,26.1,27.5,28.1,29.1
 (511)

1 Hemijski proizvodi za upotrebu u industriji, nauci, fotografiji, kao i poljoprivredi, hortikulturi i šumarstvu.;

3 Nemedicinska kozmetika i toaletni preparati, nemedicinska sredstva za čišćenje zuba, parfimerijski proizvodi.;

4 Industrijska ulja i masti, vosak, maziva, svijeće i fitilji za osvjetljavanje.;

5 Farmaceutski, medicinski i veterinarski preparati, sanitarni proizvodi za upotrebu u medicini, dijetetska hrana i supstance prilagođene za upotrebu u medicini ili veterinarsku upotrebu, hrana za bebe. dijetetski dodaci ishrani za ljude i životinje, dezinfekciona sredstva.;

18 Koža i imitacije kože, životinjska koža i krzno, prtljažne i torbe za nošenje.;

29 Meso, riba, perad i divljač, mesni ekstrakti za kulinarske svrhe, konzervisano, zamrznuto, sušeno i kuhano voće i povrće i morske alge. želei, džemovi, kompoti, jaja. mlijeko, sir, puter, jogurt i drugi mliječni proizvodi, ulja i masti za ishranu.;

30 Kafa, čaj, kakao i zamjena za kafu, riža, tjestenina i rezanci, tapioka i sago, brašno i proizvodi od žitarica, hljeb, peciva i poslastice, čokolada, sladoledi, sorbeti i drugi jestivi led, šećer, med. melasa, kvasav, prašak za pecivo, so, dodaci jelima, začini, konzervisano začinsko bilje, sirće, sosovi i drugi dodaci jelu.;

31 Sirovi i neprerađeni poljoprivredni, akvakulturni, hortikulturni i šumarski proizvodi, sirove i neprerađene žitarice i sjeme, svježe voće i povrće, svježe začinsko bilje, prirodne biljke i cvijeće, cvjetne lukovice, sadnice i sjeme za sadnju, žive životinje, hrana i piće za životinje, slad.;

32 Bezalkoholni napici, mineralne i sodne vode, voćni napici i voćni sokovi, sirupi i drugi bezalkoholni preparati za proizvodnju pića.;

35 Oglašavanje, vođenje poslova, poslovno upravljanje, kancelarijski poslovi.;

39 Prevoz; pakovanje i skladištenje roba; organizovanje putovanja.;

41 Obrazovanje, obuka, rasonoda, sportske i kulturne aktivnosti.;

43 Usluge pružanja hrane i pića, privremeni smještaj.;

44 Higijenske i kozmetičke usluge za ljude i životinje.

- (210) **BAZ2627313A** (220) 06/02/2026
 (442) 30/06/2026
 (732) **“HOŠE-KOMERC” d.o.o. Sarajevo, Tvornička br. 20, 71000 Sarajevo, BA**
 (740) ADVOKAT ADI KRDŽALIĆ
 (591) bijela, crvena, nijanse smeđe, crna, bež, zlatna
 (540)



- (531) 8.1,19.3,27.5,29.1

(511)

30 Poslastice, kolači, torte.

(210) **BAZ2627314A** (220) 06/02/2026
 (442) 30/06/2026
 (732) "HOŠE-KOMERC" d.o.o. Sarajevo,
 Tvornička br. 20, 71000 Sarajevo, BA
 (740) ADVOKAT ADI KRDŽALIĆ
 (591) bijela, crvena, smeđa, zelena, bež, zlatna
 (540)



(531) 5.7,8.1,19.3,27.5,29.1
 (511)
 30 Poslastice, kolači, torte.

(210) **BAZ2627315A** (220) 06/02/2026
 (442) 30/06/2026
 (732) **Essity Hygiene and Health Aktiebolag,**
SE-405 03 Göteborg, SE
 (740) PETOŠEVIĆ d.o.o.
 (591) plava, zelena, bijela, žuta
 (540)



(531) 1.15,5.5,20.5,26.1,26.11,29.1
 (511)
 16 Papirnati ručnici; papirnati ručnici za ruke; papirnati ručnici za lice; maramice od papira; toaletni papir; papirnate maramice za skidanje šminke; papirnati stolni ubrusi; papirnati stolnjaci; rale od papira za kućanstvo.

(210) **BAZ2627316A** (220) 06/02/2026
 (442) 30/06/2026
 (732) **Hadži Dragan Milinčić,**
1. maja 227, 74400 Derventa, BA
 (740) "LINEA SERVICES" d.o.o. Sarajevo
 (591) plava, žuta
 (540)



(531) 3.13,26.11,27.5,29.1
 (511)

32 Pivo; bezalkoholna pića; mineralne i gazirane vode; voćni napici i voćni sokovi; sirupi i drugi preparati za pripremu bezalkoholnih pića.;

33 Alkoholna pića, osim piva; rakije; alkoholni voćni ekstrakti; biteri [gorka alkoholna pića]; aperitivi; destilirana alkoholna pića; digestivi [likeri i jaka alkoholna pića]; vino; likeri; medovina; jaka alkoholna pića; brendi; piket; viski; alkoholne esencije; alkoholni ekstrakti; alkoholna pića koja sadrže voće; rum; votka; miješana alkoholna voćna pića koja nisu na bazi piva.;

43 Usluge pripreme i posluživanja hrane i pića, naročito usluge restorana, usluge barova i koktel-barova; usluge kateringa hrane i pića; usluge kafea; privremeni smještaj; savjetodavne usluge u oblasti kateringa hrane i pića; pružanje informacija u obliku recepata za napitke; pružanje savjeta i informacija u vezi s kombinovanjem alkoholnih pića i hrane.

- (210) **BAZ2627317A** (220) 10/02/2026
 (442) 30/06/2026
 (732) **“HOŠE-KOMERC” d.o.o. Sarajevo, Tvornička br. 20, 71000 Sarajevo, BA**
 (740) ADVOKAT ADI KRDŽALIĆ
 (591) nijanse plave, bijela, nijanse zelene, žuta, tirkizna, siva
 (540)



- (531) 6.1,6.3,6.19,8.3,11.3,19.1,27.5,27.7,29.1
 (511)
 29 Mlijeko i mliječni proizvodi.

- (210) **BAZ2627318A** (220) 10/02/2026
 (442) 30/06/2026
 (732) **PRIVATNA STOMATOLOŠKA ORDINACIJA “DENTAL CENTAR ŠIŠIĆ” Sarajevo, Kromolj br K4, 71000 Sarajevo, BA**
 (740) ADVOKAT ADI KRDŽALIĆ
 (591) crna, žuta, zlatna
 (540)



- (531) 2.9,27.5,29.1
 (511)

5 Zubarski i preparati zubarske tehnike; zubarski i proizvodi zubarske tehnike, i to materijali za plombiranje zuba, materijali za zubne otiske, dezinfekcijski i materijali za čišćenje u zubarstvu, pomoćne tvari za materijale za plombiranje zuba, profilaktički zubarski preparati, a posebno fluoridni lak, paste za poliranje za čišćenje zuba, plastika za proizvodnju zubnih proteza, materijali za slaganje boje vještačkih zuba, materijali za oblikovanje u zubarstvu, a posebno zubarski gips, smjese za oblaganje, valjci od vate, štapići sa vatom, loptice od vate, legure plemenitih metala za zubne implantate, ljekovita sredstva za ispiranje usta,

ljekovita vodica za usta, ljepila za dentalnu i stomatološku upotrebu, ljepila za zubarske potrebe, metalni prajmeri za stomatološke svrhe, metalne legure za stomatološke rekonstrukcije, metalne legure za dentalnu primjenu, medicinski zubni konac, medicinski preparati za njegu usta, medicinski preparati za liječenje usta, medicinski konac za zube, medicinske zubne paste i prašci, medicinske paste za zube, medicinska sredstva za ispiranje usta protiv karijesa, materijali za zubne proteze, materijali za zubne krunice, materijali za umjetne zube, materijali za učvršćivanje za stomatološke svrhe, materijali za popravak zuba, materijali za oralnu profilaksu, materijali za obnavljanje zubi, materijali za obloge za stomatološke svrhe, materijali za jetkanje zuba, materijal za zubne otiske od hromatskih alginata, materijal za zubne mostove, materijal za ugradnju za dentalne potrebe, ljepljive trake za zubne proteze, ljepila za zubne proteze, oblikovani metali za stomatologiju, ortodontski alginat za uzimanje zubnih otisaka, ortodontski alginati za stomatološke otiske, osnovni materijali za zubne proteze, plinovi za upotrebu u stomatologiji, porcelan za zubne proteze, porculanski materijali za primjenu u stomatologiji, preparati za čišćenje za steriliziranje zubarskih instrumenata, preparati za olakšavanje dobivanja zubi, preparati za oralnu njegu [medicinski], preparati za otkrivanje zubnog plaka, reagensi za bojenje za detekciju zubnog kamenca, sintetičke smole za upotrebu u stomatologiji, sintetički materijali za stomatološke ispune, smjese za obnovu zuba, sprej za usta za medicinsku upotrebu, sredstva za brtvljenje pukotina za dentalne potrebe, Sredstva za čišćenje usne šupljine, stomatološke pločice za otiske, stomatološki cement, stomatološki kompozitni cement, stomatološki porcelanski materijali, stomatološki vosak za modeliranje, vezivni materijali i prajmeri za stomatološke svrhe, zubni materijali za repliciranje modela zuba, zubni keramički materijali, zubni amalgami od zlata, zubni amalgami, zubne navlake [ljuskice] za obnovu zuba, zubna smola za privremene mostove, krune i obloge, zubna keramika, zubarski vosak za izradu zubnih kalupa, zubarski vosak, zubarski materijali za izradu zubnih modela, zubarski lak za premazivanje zuba, zubarski lak, zubarski kitovi za upotrebu u stomatologiji, zubarski anestetici, zubarske smole, zubarska vezivna sredstva, zavoji za usnu šupljinu, vodljivi lakovi za stomatološku upotrebu.;

10 Zubne proteze, umjetni zubi, zubni implantati.;

44 Stomatologija, hirurgija, kozmetička stomatologija, mobilne stomatološke usluge, mobilne usluge stomatološke zaštite, obezbjeđivanje informacija o stomatologiji, ortodontske usluge, savjeti vezano sa stomatologijom, stomatološka pomoć, stomatološka protetika, stomatološko savjetovanje, ugradnja dragog kamenja u protezu, usluge čišćenja zuba, usluge hirurške ugradnje zubnih implantata, usluge izbjeljivanja zuba, usluge liječenja zuba fluorom, usluge liječenja zubnog kanala, usluge oralne hirurgije, usluge oralne medicinske njege, usluge ugradnje i podešavanja zubnih proteza, usluge stomatoloških klinika, usluge zubnog higijeničara, uspjavljanje u stomatologiji.

(210) **BAZ2627319A** (220) 10/02/2026

(442) 30/06/2026

(732) **Shenzhen Gwell Times Technology Co., Ltd.,**

room 01-04, 28th floor, Block C of Minzhi stock business center, Minzhi street, Longhua district, Shenzhen, Guangdong, CN

(740) "ŽIVKO MIJATOVIĆ & PARTNERS" d.o.o. Sarajevo

(540)

yoosee

(511)

9 Monitori [kompjuterska oprema]; monitori [računarski programi]; video telefoni; računarski programi [softver koji se može preuzeti]; kamkorderi; uređaji za nadgledanje beba; video monitori za nadgledanje beba; roboti za sigurnosni nadzor, električne instalacije za sprečavanje provala; električna zvana na vratima. ;

35 Reklamiranje putem plakata; oglašavanje; usluge reklamnih agencija; reklamiranje putem televizije; online reklamiranje na računarskoj mreži; prezentacija proizvoda na komunikacionim medijima, u svrhu prodaje na malo; oglašavanje plaćanjem po kliku; usluge agencija za uvoz i izvoz; marketing.

(210) **BAZ2627320A** (220) 09/02/2026

(442) 30/06/2026

(732) "SAKRAMENTO" d.o.o. za trgovinu i turizam Čitluk Bijakovići,

Kralja Tomislava 59, Bijakovići, Čitluk 88260, BA

(740) Odvjetnik Tomislav Bevanda iz Zajedničkog odvjetničkog ureda, odvjetnici Damir Barbarić i Tomislav Bevanda

(540)

SAKRAMENTO

(511)

39 Organizacija putovanja a posebno organizacija i prijevoz hodočasnika; usluge pružanja informacija o putovanjima ili prijevozu robe putem turističkih agencija, kao i informacije o cijenama, voznim redovima i načinima prijevoza; organiziranje usluga prijevoza putnika za druge putem internetske aplikacije; organiziranje prijevoza za turistička putovanja; pratnja putnika; prijevoz putnika; pružanje informacija o prijevozu; rezervacija prijevoza i sjedala. ;

41 Obrazovne, kulturne i vjerske usluge; organiziranje i vođenje vjerskih i duhovnih programa i aktivnosti u okviru hodočasnika; izdavanje književnih djela i tekstova, osim promidžbenih; izdavanje i produkcija audio djela, zvučnih

snimki i audio knjiga; organiziranje predavanja, seminara i kulturnih događanja. ;

43 Rezervacije privremenog smještaja za hodočasnike; pružanje hrane i pića; ugostiteljske usluge.

(210) **BAZ2627321A** (220) 10/02/2026

(442) 30/06/2026

(732) **HIFA-BENZ d.o.o. Tešanj,**

Ulica Bukva broj 9, 74260 Tešanj, BA

(740) Advokatsko društvo "ADIL LOZO I DRUGI" d.o.o.

(591) crvena, žuta, bijela

(540)



(531) 26.1,26.4,27.5,29.1

(511)

1 Hemijski proizvodi za upotrebu u industriji, nauci i fotografiji, kao i u poljoprivredi, hortikulturi i šumarstvu; neprerađene vještačke smole, neprerađene plastične materije; smjese za gašenje i sprječavanje požara; preparati za kaljenje i zavarivanje; ljepljive supstance za upotrebu u industriji; biološki preparati za upotrebu u industriji i nauci.;

3 Nemedicinska kozmetika i toaletni preparati; parfemi; preparati za izbjeljivanje i druge supstance za pranje rublja; preparati za čišćenje, poliranje i abrazivni preparati.;

4 Industrijska ulja i masti, vosak; maziva; jedinjenja za upijanje, vlaženje i vezivanje prašine; goriva i materije za osvijetljavanje; svijeće i fitilji za osvijetljavanje.;

5 Dezinfekcijska sredstva; preparati za uništavanje štetočina; fungicidi, herbicidi.;

16 Papir i karton; štampani materijal; knjigovezački materijal; fotografije; kancelarijski pribor i pribor za pisanje, osim namještaja; ljepljiva za kancelarijsku ili kućnu upotrebu; materijali za obuku i nastavu; plastični omotači, folije i kese za umotavanje i pakovanje; štamparska slova, klišeji za štampanje.;

18 Prtljažne i torbe za nošenje; kišobrani i suncobrani.;

25 Odjeća, obuća, pokrivala za glavu.;

30 Kafa, čaj, kakao i njihove zamjene; brašno i proizvodi od žitarica; hljeb, peciva i poslastice; čokolada; sladoled, sorbeti i ostali jestivi ledeni proizvodi; šećer, med, melasa.;

32 Bezalkoholna pića; mineralne i gazirane vode; voćni napici i voćni sokovi; sirupi i ostali pripravci za pravljenje bezalkoholnih pića.

(210) **BAZ2627322A** (220) 11/02/2026

(442) 30/06/2026

(732) **Flow Maintenance d.o.o.,****Zlatna dolina 1, Studenkovići, Istočni Stari Grad, BA**

(740) ADVOKAT DRAGAN MIĆUNOVIĆ

(591) nijanse zelene, crna

(540)



(531) 5.3,7.3,27.3,27.5,29.1

(511)

35 Poslovno upravljanje; administrativno upravljanje zgradama i objektima za treća lica; organizacija i koordinacija izvođača i dobavljača u vezi s održavanjem i upravljanjem objektima; nabavka roba i usluga za treća lica, u smislu kupovine i ugovaranja potrepština za održavanje i poslovanje objekata; kombinovane kancelarijsko-administrativne usluge; fotokopiranje, priprema dokumenata i druge specijalizovane kancelarijske pomoćne usluge; organizacija sastanaka i poslovnih sajmova; ostale poslovne pomoćne uslužne djelatnosti.;

36 Kupovina i prodaja vlastitih nekretnina; iznajmljivanje i poslovanje vlastitim nekretninama ili nekretninama uzetim u zakup; posredovanje u prometu nekretnina; upravljanje nekretninama uz naknadu ili na osnovu ugovora; naplata i administracija troškova u vezi s nekretninama.;

37 Građevinski radovi; elektroinstalaterski radovi; uvođenje, popravka i održavanje instalacija vodovoda, kanalizacije, plina, grijanja i klimatizacije; ostali građevinski instalacioni radovi; fasadni i štukturni radovi; ugradnja stolarije; postavljanje podnih i zidnih obloga; farbarski i staklarski radovi; ostali završni građevinski radovi; podizanje krovnih konstrukcija i pokrivanje krovova; specijalizovani građevinski radovi; održavanje, popravke i servisiranje zgrada i građevinskih objekata; popravka i održavanje opreme i uređaja u zgradama.;

43 Usluge privremenog smještaja; hotelske usluge; usluge kampova i prostora za kampovanje; usluge restorana; usluge pripreme i posluživanja hrane; usluge dostave hrane; usluge keteringa; usluge pripreme i posluživanja pića.

(210) **BAZ2627323A** (220) 11/02/2026

(442) 30/06/2026

(732) **Flow Maintenance d.o.o.,****Zlatna dolina 1, Studenkovići, Istočni Stari Grad, BA**

(740) ADVOKAT DRAGAN MIĆUNOVIĆ

(591) nijanse zelene, crna

(540)



(531) 5.3,7.3,27.3,27.5,29.1

(511)

35 Poslovno upravljanje; administrativno upravljanje zgradama i objektima za treća lica; organizacija i koordinacija izvođača i dobavljača u vezi s održavanjem i upravljanjem objektima; nabavka roba i usluga za treća lica, u smislu kupovine i ugovaranja potrepština za održavanje i poslovanje objekata; kombinovane kancelarijsko-administrativne usluge; fotokopiranje, priprema dokumenata i druge specijalizovane kancelarijske pomoćne usluge; organizacija sastanaka i poslovnih sajmova; ostale poslovne pomoćne uslužne djelatnosti.;

36 Kupovina i prodaja vlastitih nekretnina; iznajmljivanje i poslovanje vlastitim nekretninama ili nekretninama uzetim u zakup; posredovanje u prometu nekretnina; upravljanje nekretninama uz naknadu ili na osnovu ugovora; naplata i administracija troškova u vezi s nekretninama.;

37 Građevinski radovi; elektroinstalaterski radovi; uvođenje, popravka i održavanje instalacija vodovoda, kanalizacije, plina, grijanja i klimatizacije; ostali građevinski instalacioni radovi; fasadni i štukturni radovi; ugradnja stolarije; postavljanje podnih i zidnih obloga; farbarski i staklarski radovi; ostali završni građevinski radovi; podizanje krovnih konstrukcija i pokrivanje krovova; specijalizovani građevinski radovi; održavanje, popravke i servisiranje zgrada i građevinskih objekata; popravka i održavanje opreme i uređaja u zgradama.;

43 Usluge privremenog smještaja; hotelske usluge; usluge kampova i prostora za kampovanje; usluge restorana; usluge pripreme i posluživanja hrane; usluge dostave hrane; usluge keteringa; usluge pripreme i posluživanja pića.

(210) **BAZ2627324A** (220) 11/02/2026

(442) 30/06/2026

(732) **Shenzhen Gwell Times Technology Co., Ltd.,****room 01-04, 28th floor, Block C of Minzhi stock business center, Minzhi street, Longhua district, Shenzhen, Guangdong, CN**

(740) "ŽIVKO MIJATOVIĆ & PARTNERS" d.o.o. Sarajevo

(540)

yoosee

(511)

42 Računalno programiranje; dizajn računalnog softvera; ažuriranje računalnog softvera; savjetovanje u dizajnu i razvoju računalnog hardvera; konverzija podataka ili dokumenata s fizičkih na elektroničke medije; savjetovanje o računalnom softveru; softver kao usluga [SaaS]; izrada sigurnosnih kopija podataka na udaljenoj lokaciji; elektroničko pohranjivanje podataka; platforma kao usluga [PaaS].

(210) **BAZ2627325A** (220) 11/02/2026

(442) 30/06/2026

(732) **Shenzhen Gwell Times Technology Co., Ltd.,****room 01-04, 28th floor, Block C of Minzhi stock business center, Minzhi street, Longhua district, Shenzhen, Guangdong, CN**

(740) "Živko Mijatović & Partners" d.o.o.

(540)



(531) 1.7,1.15,7.1,7.3,26.5,26.7

(511)

9 Monitori [računalni hardver]; monitori [računalni programi]; videotelefoni; računalni programi [softver za preuzimanje]; kamkorderi; monitori za bebe; video monitori za bebe; roboti za sigurnosni nadzor; električni uređaji za prevenciju krađe; električna zvana na vratima.;

35 Postavljanje plakata; oglašavanje; usluge reklamnih agencija; radijsko oglašavanje; televizijsko oglašavanje; online oglašavanje na računalnoj mreži; predstavljanje proizvoda na komunikacijskim medijima u maloprodajne svrhe; oglašavanje s plaćanjem po kliku; usluge agencije za uvoz i izvoz; marketing.

(210) **BAZ2627326A** (220) 11/02/2026

(442) 30/06/2026

(732) **Shenzhen Gwell Times Technology Co., Ltd.,****room 01-04, 28th floor, Block C of Minzhi stock business center, Minzhi street, Longhua district, Shenzhen, Guangdong, CN**

(740) "Živko Mijatović & Partners" d.o.o.

(540)



(531) 1.7,1.15,7.1,7.3,26.5,26.7

(511)

42 Računalno programiranje; dizajn računalnog softvera; ažuriranje računalnog softvera; savjetovanje u dizajnu i razvoju računalnog hardvera; konverzija podataka ili dokumenata s fizičkih na elektroničke medije; savjetovanje o računalnom softveru; softver kao usluga [SaaS]; izrada sigurnosnih kopija podataka na udaljenoj lokaciji; elektroničko pohranjivanje podataka; platforma kao usluga [PaaS].

(210) **BAZ2627327A** (220) 11/02/2026

(442) 30/06/2026

(732) **Lipovac-GG d.o.o.,**

Dositejeva 1A, 78400 Gradiška, BA

(740) Advokat Luka Marić iz zajedničke advokatske kancelarije "Marić", Goran Marić i Luka Marić Banja Luka

(591) nijanse plave, bijela, crna, zlatna, zelena, nijanse crvene

(540)



(531) 2.1,25.3,27.5,29.1

(511)

3 Kozmetika, kozmetičke kreme, masti za kozmetičku upotrebu, losioni za kozmetičku upotrebu, kozmetički preparati za njegu kože, fitokozmetički preparati, biljni ekstrakti za kozmetičke namjene, kozmetika za djecu.;

5 Melemi za medicinsku upotrebu, farmaceutski preparati, masti za medicinsku upotrebu, ljekovito bilje, farmaceutski preparati za njegu kože, medicinsko korijenje.

(210) **BAZ2627328A** (220) 11/02/2026

(442) 30/06/2026

(732) **Lipovac-GG d.o.o.,**

Dositejeva 1A, 78400 Gradiška, BA

(740) Advokat Luka Marić iz zajedničke advokatske kancelarije "Marić", Goran Marić i Luka Marić Banja Luka

(591) nijanse crvene, bijela, crna, plava, zlatna

(540)



(531) 2.1,25.3,27.5,29.1

(511)

3 Kozmetika, kozmetičke kreme, masti za kozmetičku upotrebu, losioni za kozmetičku upotrebu, kozmetički preparati za njegu kože, fitokozmetički preparati, biljni ekstrakti za kozmetičke namjene, kozmetika za djecu.;

5 Melemi za medicinsku upotrebu, farmaceutski preparati, masti za medicinsku upotrebu, ljekovito bilje, farmaceutski preparati za njegu kože, medicinsko korijenje.

(210) **BAZ2627329A** (220) 11/02/2026

(442) 30/06/2026

(732) **Lipovac-GG d.o.o.,**

Dositejeva 1A, 78400 Gradiška, BA

(740) Advokat Luka Marić iz zajedničke advokatske kancelarije "Marić", Goran Marić i Luka Marić Banja Luka

(591) nijanse plave, bijela, crna, zlatna, nijanse zelene

(540)



(531) 2.1,25.3,27.5,29.1

(511)

3 Kozmetika, kozmetičke kreme, masti za kozmetičku upotrebu, losioni za kozmetičku upotrebu, kozmetički preparati za njegu kože, fitokozmetički preparati, biljni ekstrakti za kozmetičke namjene, kozmetika za djecu.;

5 Melemi za medicinsku upotrebu, farmaceutski preparati, masti za medicinsku upotrebu, ljekovito bilje, farmaceutski preparati za njegu kože, medicinsko korijenje.

(210) **BAZ2627330A** (220) 11/02/2026

(442) 30/06/2026

(732) **Lipovac-GG d.o.o.,**

Dositejeva 1A, 78400 Gradiška, BA

(740) Advokat Luka Marić iz zajedničke advokatske kancelarije "Marić", Goran Marić i Luka Marić Banja Luka

(591) nijanse plave, bijela, crna, zlatna, zelena, nijanse crvene, žuta

(540)



(531) 2.1,25.3,27.5,29.1

(511)

3 Kozmetika, kozmetičke kreme, masti za kozmetičku upotrebu, losioni za kozmetičku upotrebu, kozmetički preparati za njegu kože, fitokozmetički preparati, biljni ekstrakti za kozmetičke namjene, kozmetika za djecu.;

5 Melemi za medicinsku upotrebu, farmaceutski preparati, masti za medicinsku upotrebu, ljekovito bilje, farmaceutski preparati za njegu kože, medicinsko korijenje.

(210) **BAZ2627331A** (220) 12/02/2026
(442) 30/06/2026
(732) **HEMOFARM A.D. farmaceutsko-hemijska industrija Vršac, Beogradski put bb, 26300 Vršac, RS**
(740) MSA IP
(540)

CORNEPRIL

(511)
5 Farmaceutski proizvodi.

(210) **BAZ2627332A** (220) 12/02/2026
(442) 30/06/2026
(732) **HEMOFARM A.D. farmaceutsko-hemijska industrija Vršac, Beogradski put bb, 26300 Vršac, RS**
(740) MSA IP
(540)

PANCILLIN

(511)
5 Farmaceutski proizvodi.

(210) **BAZ2627333A** (220) 12/02/2026
(442) 30/06/2026
(732) **HEMOFARM A.D. farmaceutsko-hemijska industrija Vršac, Beogradski put bb, 26300 Vršac, RS**
(740) MSA IP
(540)

IRBENIDA

(511)
5 Farmaceutski proizvodi.

(210) **BAZ2627334A** (220) 12/02/2026
(442) 30/06/2026
(732) **HEMOFARM A.D. farmaceutsko-hemijska industrija Vršac, Beogradski put bb, 26300 Vršac, RS**
(740) MSA IP
(540)

DAPOZIN

(511)
5 Farmaceutski proizvodi.

(210) **BAZ2627335A** (220) 12/02/2026
(442) 30/06/2026
(732) **HEMOFARM A.D. farmaceutsko-hemijska industrija Vršac, Beogradski put bb, 26300 Vršac, RS**
(740) MSA IP
(540)

REHIDRAN

(511)
5 Farmaceutski i medicinski preparati; dijetetska hrana i supstance prilagođene za upotrebu u medicini, dijetetski dodaci (dodaci ishrani) za ljude.

(210) **BAZ2627336A** (220) 12/02/2026
(442) 30/06/2026
(732) **HEMOFARM A.D. farmaceutsko-hemijska industrija Vršac, Beogradski put bb, 26300 Vršac, RS**
(740) MSA IP
(540)

BRIMONA

(511)
5 Farmaceutski proizvodi.

(210) **BAZ2627337A** (220) 12/02/2026
(442) 30/06/2026
(732) **HEMOFARM A.D. farmaceutsko-hemijska industrija Vršac, Beogradski put bb, 26300 Vršac, RS**
(740) MSA IP
(540)

SOREDO

(511)
5 Farmaceutski proizvodi.

(210) **BAZ2627338A** (220) 12/02/2026
(442) 30/06/2026
(732) **HEMOFARM A.D. farmaceutsko-hemijska industrija Vršac, Beogradski put bb, 26300 Vršac, RS**
(740) MSA IP
(540)

TREGONA

(511)
5 Farmaceutski proizvodi.

(210) **BAZ2627339A** (220) 12/02/2026
(442) 30/06/2026

(732) **HEMOFARM A.D. farmaceutsko-hemijska industrija Vršac, Beogradski put bb, 26300 Vršac, RS**

(740) MSA IP
(540)

CHLODENAL

(511)
5 Farmaceutski proizvodi.

(210) **BAZ2627340A** (220) 12/02/2026
(442) 30/06/2026

(732) **HEMOFARM A.D. farmaceutsko-hemijska industrija Vršac, Beogradski put bb, 26300 Vršac, RS**

(740) MSA IP
(540)

SILDENA

(511)
5 Farmaceutski proizvodi.

(210) **BAZ2627341A** (220) 12/02/2026
(442) 30/06/2026

(732) **Yiwu Winning Star Supply Chain Management Co., Ltd.,
Rm. 1207, No. 999 Chouzhou North Road, Yiwu City, Zhejiang, CN**

(740) PRO-PATENT d.o.o.
(540)



(531) 1.1,24.17,27.1,27.3,27.5
(511)

10 Aparat za vibro masažu; Električni pištolji za masažu; Valjci za lice za masažu; Aparat za estetsku masažu; Aparat za masažu; Medicinski aparati i instrumenti; masažne stolice sa ugrađenim aparatom za masažu; Električni aparat za masažu za kućnu upotrebu; Aparat za masažu za ličnu upotrebu; Aparat za masažu stopala; Aparat za masažu očiju; Aparat za masažu vrata i ramena; Električni masažeri vlasišta za kućnu upotrebu; Aparat za masažu

[u medicinske svrhe]; Loptice za masažu; Prostirke za akupresuru; Električni aparat za estetsku masažu za kućnu upotrebu; Električni valjci za masažu; Naočale; Sunčane naočale.

(210) **BAZ2627342A** (220) 12/02/2026
(442) 30/06/2026

(732) **SARAJEVO-OSIGURANJE d.d. Sarajevo,**

Maršala Tita 29, 71000 Sarajevo, BA

(740) Adi Krdžalić
(540)

ČUVAMO ONO ŠTO NAJVIŠE VOLITE

(511)
35 Oglašavanje, vođenje poslova, poslovno upravljanje, kancelarijski poslovi.;
36 Osiguranje, finansijski poslovi, monetarni poslovi, poslovi sa nekretninama.

(210) **BAZ2627343A** (220) 13/02/2026
(442) 30/06/2026

(732) **Hardy Way, LLC,
1450 Broadway, 3rd Floor, New York, 10018 NY, US**

(740) PETOŠEVIĆ d.o.o.
(540)

ED HARDY

(511)
25 Odjeća, košulje, majice, prsluci, gornji dijelovi trenerki, donji dijelovi trenerki, džemper, sportske majice s kapuljačom, hlače, denim (teksas) farmerke, sportske hlače (joggeri), helanke, šorcevi, suknje, suknja-hlače, haljine, jakne, ogrtači, obuća, patike, sandale, čizme, papuče, čarape, štrample, grijači nogu, pokrivala za glavu, šeširi, bejzbolske kape (kačketi), viziri, pokrivala za uši, marame, kravate, kaiševi, odjevni predmeti koji se nose ispod odjeće, donje rublje, kućni ogrtači, odjeća za spavanje, maske za spavanje, kupaci kostimi, neoprenska odijela (odijela za ronjenje).

(210) **BAZ2627344A** (220) 17/02/2026

(442) 30/06/2026

(732) **Amer Čolan,****Skendera Kulenovića 23, Sarajevo, BA**

(540)

ŠARENI TRAGOVI

(511)

16 Bojanke; blokovi za crtanje; papir za crtanje; školske sveske; grafitne olovke; drvene bojice; flomasteri; voštane bojice; školski pribor; gumice; šiljila; štampani edukativni materijali za djecu.;

25 Majice; dukserice; dječija odjeća; kape; odjevni predmeti sa štampom.;

28 Igračke; edukativne igračke; magneti; kreativni setovi za djecu; promotivni proizvodi za djecu.

(210) **BAZ2627345A** (220) 13/02/2026

(442) 30/06/2026

(732) **Zanatska destilerija PRIKINA DOBRA, Dragan Tutnjilović sp, Laminci Brezici 676, 78407 Laminci, BA**

(540)



(531) 26.4,27.5

(511)

29 Konzervirano, sušeno i kuhano voće i povrće; hladetine (želei), džemovi, kompoti; jaja, mlijeko i mliječni proizvodi; jestiva ulja i masti.;

32 Ostala bezalkoholna pića; voćni napici i voćni sokovi; sirupi i ostali preparati za pripremanje napitaka;

33 Alkoholna pića (osim piva).

(210) **BAZ2627346A** (220) 17/02/2026

(442) 30/06/2026

(732) **Jopex doo,****Auto-put/Aleksandrovačka petlja bb, Aleksandrovac, 78250 Laktaši, BA**

(591) tamno plava

(540)



(531) 26.4,27.1,27.3,27.5,29.1

(511)

11 Indukcione ploče za kuhanje, ugradbene u kamene kuhinjske. ;

19 Ploče od prirodnog kamena; Građevinski materijali od prirodnog i vještačkog kamena, uključujući granit, mermer, kvare, porcelan, keramiku; Kamene ploče za unutrašnju i vanjsku upotrebu. ;

20 Kuhinjske ploče od kamena; Stolovi od prirodnog kamena; Namještaj izrađen od prirodnog kamena.

(210) **BAZ2627347A** (220) 17/02/2026

(442) 30/06/2026

(732) **Inova d.o.o.,****Bage 3, Jajce, BA**

(591) ljubičasta, narandžasta, bijela, crna

(540)



(531) 26.7,26.11,27.5,29.1

(511)

11 Toplotne pumpe; Klimatizacijski uređaji i instalacije; Uređaji za grijanje prostora; Sustavi grijanja i hlađenja koji uključuju toplotne pumpe; Dijelovi i pribor za toplotne pumpe i klimatizacijske uređaje.

(210) **BAZ2627349A** (220) 18/02/2026

(442) 30/06/2026

(732) **UniCredit Bank d.d.,****Kardinala Stepinca bb, 88000 Mostar, BA****UniCredit Bank a.d. Banja Luka, Marije Burać 7, 78000 Banja Luka, BA**

(591) crvena, bijela, crna

(540)



(531) 17.2,26.1,26.4,26.13,27.5,29.1

(511)

36 Finansijski poslovi.

(210) **BAZ2627350A** (220) 19/02/2026

(442) 30/06/2026

(732) **KONZUM d.o.o. Sarajevo, Kamenolom 10, 71210 Ilidža, Sarajevo, BA**

(540)

“TRADICIJA MOGA KRAJA”

(511)

35 Agencije za komercijalne obavijesti; javnost (odnosi s javnošću) [propaganda]; marketing; obavijesti (uredi za komercijalne obavijesti); objavljivanje reklamnih tekstova; plakatiranje [oglašavanje]; potrošači (pružanje komercijalni savjeta i informacija potrošačima), predstavljanje proizvoda [demonstracija]; prezentacija proizvoda na svim komunikacijskim sredstvima u svrhu prodaje na malo; prodaja (promicanje prodaje) za treće osobe; proučavanje tržišta; raspačavanje reklamnog materijala [traktata, prospekata, tiskanica, uzoraka]; razdioba reklamnih oglasa; reklamiranje (iznajmljivanje prostora za potrebe reklamiranja); reklamiranje putem radija; telemarketing (usluge telemarketinga).

(210) **BAZ2627351A** (220) 19/02/2026

(442) 30/06/2026

(732) **KONZUM d.o.o. Sarajevo, Kamenolom 10, 71210 Ilidža, Sarajevo, BA**

(591) bijela, crvena, zelena, smeđa

(540)



(531) 2.9,5.3,5.5,27.5,29.1

(511)

29 Meso, riba, perad i divljač; mesni ekstrakti; konzervirano, sušeno i kuhano voće i povrće; hladetine (želei), džemovi, kompoti; jaja, mlijeko i mliječni proizvodi; jestiva ulja i masti. ;

30 Kava, čaj, kakao, šećer, riža, tapioka, sago, nadomjesci kave; brašno i proizvodi od žitarica, kruh, kolači, slastice, bomboni; sladoled, med, sirup od melase; kvasac, prašak za dizanje; sol, slačica (senf); ocat, umaci (začini); mirodije; led za hlađenje; umaci i dresinzi za salatu. ;

32 Pivo; mineralne i gazirane vode te ostala bezalkoholna pića; voćni napici i voćni sokovi; sirupi i ostali preparati za pripremanje napitaka. ;

35 Agencije za komercijalne obavijesti; javnost (odnosi s javnošću) [propaganda]; marketing; obavijesti (uredi za komercijalne obavijesti); objavljivanje reklamnih tekstova; plakatiranje [oglašavanje]; potrošači (pružanje komercijalni savjeta i informacija potrošačima), predstavljanje proizvoda [demonstracija]; prezentacija proizvoda na svim komunikacijskim sredstvima u svrhu prodaje na malo, prodaja (promicanje prodaje) za treće osobe; proučavanje tržišta; raspačavanje reklamnog materijala [traktata, prospekata, tiskanica, uzoraka]; razdioba reklamnih oglasa; reklamiranje (iznajmljivanje prostora za potrebe reklamiranja); reklamiranje putem radija; telemarketing (usluge telemarketinga).

(210) **BAZ2627352A** (220) 19/02/2026

(442) 30/06/2026

(732) **ZYZ GmbH,**

Festspielhügel 4, 95445 Bayreuth, DE

(740) "Živko Mijatović & Partners" d.o.o.

(540)

HERMOS

(511)

9 RFID čitač; memorijske kartice; memorijski čipovi; RFID čipovi; antene; transponderi; softver; antenski uređaji; elektronički audio i vizualni uređaji i instrumenti; antena za RFID tehnologiju; prijemnik za RFID tehnologiju; pisač za RFID tehnologiju; pristupnik za RFID tehnologiju; računalna oprema za RFID tehnologiju; antena za radio tehnologiju; čitač za radio tehnologiju; prijemnik za radio tehnologiju; pisač za radio tehnologiju; pristupnik za radio tehnologiju; računalna oprema za radio tehnologiju; telekomunikacijski strojevi i uređaji; elektronički strojevi, uređaji i njihovi dijelovi; električne žice.

(210) **BAZ2627353A** (220) 18/02/2026

(442) 30/06/2026

(732) **Destilerija "MIS" Milovan Ilić s.p.**
Gornji Podgradci,

Kozarska 1, 78405 Gornji Podgradci,
BA

(540)

MISTER

(531) 27.5

(511)

32 Pivo; mineralne i gazirane vode te ostala bezaloholna pića; voćni napici i voćni sokovi; sirupi i ostali preparati za pripremanje napitaka.;

33 Alkoholna pića (osim piva).;

35 Oglašavanje i reklamiranje; vođenje komercijalnih poslova; komercijalna administracija; uredski poslovi.

(210) **BAZ2627354A** (220) 18/02/2026

(442) 30/06/2026

(732) **Destilerija "MIS" Milovan Ilić s.p.**
Gornji Podgradci,

Kozarska 1, 78405 Gornji Podgradci,
BA

(540)

PLEMENITA
PRIRODNA VOĆNA RAKIJA

(531) 27.5

(511)

32 Pivo; mineralne i gazirane vode te ostala bezaloholna pića; voćni napici i voćni sokovi; sirupi i ostali preparati za pripremanje napitaka.;

33 Alkoholna pića (osim piva).;

35 Oglašavanje i reklamiranje; vođenje komercijalnih poslova; komercijalna administracija; uredski poslovi.

(210) **BAZ2627355A** (220) 18/02/2026

(442) 30/06/2026

(732) **HIT Property Management d.o.o.**
Mostar u prijevodu HIT Upravljanje
nekretninama d.o.o. Mostar,

Ul. Kralja Zvonimira 3, Mostar 88000,
BA

(740) Advokat Tomislav Bevanda

(591) bijela, crvena

(540)



(531) 24.7,24.17,27.5,29.1

(511)

35 Oglašavanje; usluge oglašivačkih agencija; digitalno oglašavanje; organizacija i provođenje komercijalnih i promotivnih događaja; organizacija poslovnih događaja u komercijalne ili promotivne svrhe; pružanje poslovnih informacija putem internetskih platformi; pružanje komercijalnih i poslovnih kontaktnih informacija; poslovnno upravljanje i administracija; poslovno upravljanje nekretninama, hotelima i turističkim objektima za druge; komercijalno posredovanje; posredovanje u sklapanju poslovnih ugovora za druge; promicanje prodaje za druge;

pronalaženje potencijalnih kupaca i poslovnih partnera za druge; upravljanje poslovnim projektima za druge.;

36 Usluge agencije za nekretnine; upravljanje nekretninama; iznajmljivanje nekretnina; iznajmljivanje nekretnina; naplata najamnine; posredničke usluge u prometu nekretnina; procjena vrijednosti nekretnina.;

39 Prijevoz; prijevoz putnika; najam vozila za prijevoz, kao i usluge vozača i pilota; rezervacija prijevoza, prijevoz za razgledavanje znamenitosti; logistika prijevoza; pakiranje i skladištenje robe; skladištenje prtljage; organiziranje prijevoza za turistička putovanja; usluge najma povezane s prijevozom, skladištenjem i putovanjima, primjerice najam parkirnih mjesta, garaža i skladišnih kontejnera; organizacija putovanja; rezervacija putovanja; usluge pružanja informacija o putovanjima ili prijevozu robe od strane posrednika i turističkih agencija, kao i informacije o cijenama, voznim redovima i načinima prijevoza; organiziranje usluga prijevoza putnika za druge putem internetske aplikacije; rezervacija sjedala za putovanja; najam automobila; pratnja putnika; najam garaža. ;

41 Organizacija i vođenje poslovnih konferencija, seminara, radionica, edukacija, simpozija, online edukacija i webinar. ;

43 Usluge smještaja; rezervacije i najam privremenog smještaja, primjerice hotelske rezervacije; najam dvorana za sastanke, šatora i prenosivih objekata; usluge smještajnih ureda (hoteli, pansioni); rezervacije pansiona, usluge pansiona; rezerviranje i organiziranje pristupa salonima u zračnim lukama; usluge odmorišnih kampova; hotelske usluge smještaja, hotelske rezervacije; usluge motela; najam kuća ili apartmana za odmor.

(210) **BAZ2627356A** (220) 18/02/2026

(442) 30/06/2026

(732) **HIT Property Management d.o.o. Mostar u prijevodu HIT Upravljanje nekretninama d.o.o. Mostar,**

Ul. Kralja Zvonimira 3, Mostar 88000, BA

(740) Advokat Tomislav Bevanda

(540)

HIT BOOKER

(511)

35 Oglašavanje; usluge oglašivačkih agencija; digitalno oglašavanje; organizacija i provođenje komercijalnih i promotivnih događaja; organizacija poslovnih događaja u komercijalne ili promotivne svrhe; pružanje poslovnih informacija putem internetskih platformi; pružanje komercijalnih i poslovnih kontaktnih informacija; poslovno upravljanje i administracija; poslovno upravljanje nekretninama, hotelima i turističkim objektima za druge; komercijalno posredovanje; posredovanje u sklapanju poslovnih ugovora za druge; promicanje prodaje za druge; pronalaženje potencijalnih kupaca i poslovnih partnera za druge; upravljanje poslovnim projektima za druge.;

36 Usluge agencije za nekretnine; upravljanje nekretninama; iznajmljivanje nekretnina; iznajmljivanje nekretnina; naplata

najamnine; posredničke usluge u prometu nekretnina; procjena vrijednosti nekretnina.;

39 Prijevoz; prijevoz putnika; najam vozila za prijevoz, kao i usluge vozača i pilota; rezervacija prijevoza, prijevoz za razgledavanje znamenitosti; logistika prijevoza; pakiranje i skladištenje robe; skladištenje prtljage; organiziranje prijevoza za turistička putovanja; usluge najma povezane s prijevozom, skladištenjem i putovanjima, primjerice najam parkirnih mjesta, garaža i skladišnih kontejnera; organizacija putovanja; rezervacija putovanja; usluge pružanja informacija o putovanjima ili prijevozu robe od strane posrednika i turističkih agencija, kao i informacije o cijenama, voznim redovima i načinima prijevoza; organiziranje usluga prijevoza putnika za druge putem internetske aplikacije; rezervacija sjedala za putovanja; najam automobila; pratnja putnika; najam garaža. ;

41 Organizacija i vođenje poslovnih konferencija, seminara, radionica, edukacija, simpozija, online edukacija i webinar. ;

43 Usluge smještaja; rezervacije i najam privremenog smještaja, primjerice hotelske rezervacije; najam dvorana za sastanke, šatora i prenosivih objekata; usluge smještajnih ureda (hoteli, pansioni); rezervacije pansiona, usluge pansiona; rezerviranje i organiziranje pristupa salonima u zračnim lukama; usluge odmorišnih kampova; hotelske usluge smještaja, hotelske rezervacije; usluge motela; najam kuća ili apartmana za odmor.

(210) **BAZ2627357A** (220) 20/02/2026

(442) 30/06/2026

(732) **Senigor d.o.o.,**

Osik, do broa 1, 71210 Iliđa, BA

(740) STAM d.o.o.

(540)

S-TECH

(531) 24.17,27.5

(511)

11 Klima uređaji, toplotne pumpe i ostali uređaji za hladjenje i grijanje; sanitarija (česme, wc školjke, umivaonici), tus kanalice.;

19 Specijalni podovi (drvo sa smolom i kamenom); plastične fasadne mrežice; cijevi, ventili razdjelnici za grijanje i hladjenje.;

20 Sudoperi; ljestve.

(210) **BAZ2627359A** (220) 23/02/2026

(442) 30/06/2026

(732) **ZYZ GmbH,****Festspielhügel 4, 95445 Bayreuth, DE**

(740) "Živko Mijatović & Partners" d.o.o.

(591) crna, plava, žuta

(540)



(531) 26.4,26.5,27.5,29.1

(511)

9 RFID čitač; memorijske kartice; memorijski čipovi; RFID čipovi; antene; transponderi; softver; antenski uređaji; elektronički audio i vizualni uređaji i instrumenti; antena za RFID tehnologiju; prijemnik za RFID tehnologiju; pisač za RFID tehnologiju; pristupnik za RFID tehnologiju; računalna oprema za RFID tehnologiju; antena za radio tehnologiju; čitač za radio tehnologiju; prijemnik za radio tehnologiju; pisač za radio tehnologiju; pristupnik za radio tehnologiju; računalna oprema za radio tehnologiju; telekomunikacijski strojevi i uređaji; elektronički strojevi, uređaji i njihovi dijelovi; električne žice.

(210) **BAZ2627360A** (220) 24/02/2026

(442) 30/06/2026

(732) "FINRAR" d.o.o. Banja Luka,

**Ulica Mirka Kovačevića broj 13-A,
78000 Banja Luka, BA**

(740) Advokat Dragana Kokot

(591) tamno plava, svijetlo plava, zelena

(540)



(531) 24.15,24.17,27.5,29.1

(511)

35 Administrativno računovodstvo; analiza marketinških trendova; analiza odaziva na oglašavanje i istraživanje tržišta; analiza poslovne dobiti; analiza poslovnih trendova; analiza poslovnog upravljanja; analiza troškova i koristi; analiza troškova odlaganja i uklanjanja otpada, postupanja sa otpadom i recikliranja; analize cijena;

analize ekonomskih prognoza za poslovne svrhe; analize i istraživanje tržišta; analize odaziva potrošača; analize oglašavanja; analize podataka i statistika iz tržišnih istraživanja; analize ponašanja kompanija (preduzeća); analize poslovnih informacija; analize poslovnih statistika; analize sistema poslovnog upravljanja; analize statističkih podataka o istraživanju tržišta; analize troškova; analize za procjenu poslovanja; ankete o cijenama; ankete u poslovne svrhe; anketna ispitivanja tržišta; anketna istraživanja dobiti; ažuriranje i održavanje podataka u bazama podataka/registrima; ažuriranje poslovnih informacija u računarskoj bazi podataka; davanje savjeta koji se odnose na organizaciju preduzeća i upravljanje njima; davanje savjeta koji se odnose na analizu kupovnih navika potrošača; davanje savjeta o potrošačkim proizvodima; davanje usluga tržišnih informacija; digitalni marketing; diseminacija podataka u vezi poslovne djelatnosti; distribucija promotivnih materijala; distribucija prospekata i uzoraka za potrebe oglašavanja; distribucija reklama i komercijalnih obavijesti; dizajn reklamnih brošura; dizajn reklamnih letaka; dizajniranje istraživanja javnog mnijenja; dizajniranje marketinških anketa; ekonomska istraživanja u poslovne svrhe; ekonomska prognoza i analize; ekonomske analize u poslovne svrhe; elektronska obrada podataka; elektronsko objavljivanje štampanih materijala u reklamne svrhe; fakturisanje; finansijski marketing; finansijska revizija; informacije i stručna mišljenja u vezi kompanija i poslovnih djelatnosti; informacije o poslovnim pitanjima; nformativne usluge o potrošačkom tržištu; informativne usluge u vezi obrade podataka; informativne usluge u vezi preduzeća; informiranje o metodama prodaje; internet marketing; inventura; istraživanja i ankete u vezi poslovne djelatnosti; istraživanja marketinške strategije; istraživanja o korporativnom imidžu istraživanja o poslovnoj učinkovitosti; istraživanja potrošača; istraživanje poslovnih nformacija; izračun poreza; izrada poslovnih statističkih podataka; knjigovodstvo; komercijalna podrška u poslovnom upravljanju; komercijalno upravljanje; kompjuterizovane usluge računovodstva; konsultacije koje se odnose na promociju preduzeća; konsultacije u vezi industrijskog upravljanja uključujući analize troškova/dobiti; konsultacije u vezi poslovnih akvizicija; konsultantske i savjetodavne poslovne usluge; konsultantske i savjetodavne usluge u oblasti poslovne strategije; konsultantske usluge koje se odnose na poslovnu organizaciju i upravljanje u području upravljanja ljudskim resursima; konsultantske usluge koje se odnose na nabavku roba i usluga; konsultantske usluge povezane sa poslovnom analizom; konsultantske usluge u oblasti marketinga; konsultantske usluge u području internet marketinga; konsultantske usluge za procjenu tržišta; konsultantske usluge za vanjsku trgovinu; kontrola zaliha robe pomoću baze podataka; marketing; marketinška istraživanja; marketinške usluge koje se pružaju putem digitalnih mreža; marketinško savjetovanje; objavljivanje reklamnog materijala online; obrada podataka, sistematizacija i upravljanje; obrada podataka za preduzeća; obrada podataka za prikupljanje podataka u poslovne svrhe; obrada rezultata poslovnih istraživanja; oglašavanje putem svih sredstava javne komunikacije; omogućavanje on-line tržišta za kupce i prodavce roba i usluge; online konsultantske usluge koje se odnose na poslovno upravljanje; online usluge za obrađivanje podataka; operativna poslovna podrška za preduzeća; organizacija i održavanje poslovnih sastanaka; organizacija i provođenje komercijalnih događaja; organizacija i vođenje marketinških događaja; organizacija poslovnih predstavljanja povezanih s kupovinom i prodajom

proizvoda; organizovanje prezentacija u poslovne svrhe; pisanje izvještaja o poslovnim projektima; pisanje poslovnih izvještaja; planiranje marketinških strategija; planiranje nasljeđivanja poslovne djelatnosti; planiranje poslovnih sastanaka; planiranje poslovnog upravljanja; podrška i konsultacije u vezi sa poslovnim upravljanjem i organizacijom; pomoć pri upravljanju; porezno planiranje [računovodstvo]; porezno savjetovanje [računovodstvo]; poslovna istraživanja u oblasti ekonomije; poslovne analize; poslovne usluge ovlaštenih računovođa; poslovni savjeti u vezi računovodstva; poslovno računovodstvo; poslovno upravljanje; pretplata na elektronske časopise; pretplata na novine; pretplata na paket informativnih medija; pretplate na usluge telekomunikacionih baza podataka; pribavljanje komercijalnih poslovnih informacija putem računarske baze podataka; pribavljanje komercijalnih informacija; prikupljanje i analiziranje informacija i podataka u vezi poslovnog upravljanja; prikupljanje informacija koje se odnose na istraživanje tržišta; prikupljanje podataka; priprema izvještaja o analizi tržišta; priprema procjena za potrebe izračuna poreza; pripremanje godišnjih povrata za preduzetništvo; pripremanje poslovnih bilansi; pripremanje poslovnih izvještaja; pripremanje procjene porezne obaveze [računi]; procjene poslovne djelatnosti; procjene u vezi poslovnog upravljanja u komercijalnim preduzećima; profesionalno poslovno savjetovanje u vezi vođenja preduzeća; profesionalno savjetovanje u vezi poslovnog upravljanja; promocija proizvoda i usluga putem sponzorstva; promocija roba i usluga drugih putem interneta; provođenje anketa na internetu u vezi sa poslovnim upravljanjem; pružanje informacija u vezi računa [računovodstvo]; pružanje informacija u vezi obrade podataka; pružanje informacija u vezi poslovnog upravljanja; pružanje informacija o istraživanju tržišta; pružanje izvještaja u vezi računovodstvenih podataka; pružanje pomoći u području poslovnog upravljanja i planiranja; pružanje poslovnih i komercijalnih informacija on-line; pružanje poslovnih statističkih podataka u elektronskom obliku; računarska obrada podataka; računovodstvo, knjigovodstvo i revizija; razvoj koncepata za poslovnu ekonomiju; revizija poslovne djelatnosti; sakupljanje statističkih podataka [u poslovne ili komercijalne svrhe]; savjeti koji se odnose na pripremu poreza; savjeti u vezi poslovnog upravljanja; troškovno računovodstvo; upravljanje finansijskim evidencijama; usluge oglašavanja u vezi sa finansijskim uslugama.;

41 Upravljanje obrazovnim uslugama; uređivanje e-knjiga; uređivanje štampanih materijala koje sadrže slike, osim u reklamne svrhe; usavršavanje; usluge elektronske biblioteke; usluge iznajmljivanja opreme i objekata za obrazovanje, zabavu, sport i kulturu; usluge objekata i sredstava za obrazovanje; usluge objekata i sredstava za obučavanje; usluge objekata za osposobljavanje; usluge obrazovanja i podučavanja; usluge obrazovanja ili osposobljavanja u području životnog treninga; usluge obrazovanja za menadžment; usluge obrazovanja za odrasle u vezi sa upravljanjem; usluge obrazovanja za odrasle u vezi sa finansijama; usluge obrazovanja za odrasle u vezi sa bankarstvom; usluge obrazovnih ustanova; usluge obuke u vezi sa proizvodnjom; usluge online obrazovnog ispitivanja; usluge organizovanja obrazovnih programa; usluge osposobljavanja koje se odnose na poslovno upravljanje; usluge osposobljavanja koje se odnose na računarski potpomognuto testiranje; usluge osposobljavanja u vezi sa finansijama; usluge osposobljavanja u vezi sa menadžmentskim savjetništvom; usluge osposobljavanja u području upravljanja projektima; usluge poslovnog mentorisanja; usluge poslovnog usavršavanja; usluge

profesionalne obuke; usluge pružanja obrazovnih informacija; usluge stručnog obrazovanja i obuke; usluge učenja na daljinu; vođenje kurseva poslovnog upravljanja; vođenje kurseva, seminara i radionica; vođenje radionica [osposobljavanje]; vođenje poslovnih konferencija; vođenje obrazovnih kurseva u vezi sa poslovanjem; vođenje seminara osposobljavanja.

(210) **BAZ2627362A** (220) 25/02/2026

(442) 30/06/2026

(732) **GALENIKA a.d.,**

Batajnički drum bb, 11080 Beograd, RS

(740) Dragan Mićunović

(540)

DAPYRA

(511)

5 Farmaceutski preparati.

(210) **BAZ2627364A** (220) 25/02/2026

(442) 30/06/2026

(300) 13484/2025

10/09/2025

CH

(732) **JT International SA,**

Rue Kazem-Radjavi 8, 1202 Geneva, CH

(740) "LINEA SERVICES" d.o.o. Sarajevo

(540)

NOVA

(511)

34 Duhan, prerađen ili neprerađen; cigarete; cigare; cigarilosi; elektronske cigarete i njihovi dijelovi; biljni štapići; bilje za pušenje; bilje za zagrijavanje; mirisne kapsule za cigarete i/ili grijane duhanske štapiće; arome (neeterična ulja) za upotrebu u elektronskim cigaretama; arome (neeterična ulja) za upotrebu u za upotrebu u grijanim duhanskim i neduhanskim proizvodima te nikotinskim proizvodima; kapsule s e-tekućinom; tečni rastvori za upotrebu u elektronskim cigaretama; duhan u prahu; burmut (duhan za šmrkanje); pribor za pušaće, naime, metalne kutije za duhan, tabakere (kutije za cigarete), pepeljare, lule, džepne sprave za motanje cigareta, upaljači, šibice, tabakere (kutije za cigarete), kutije za duhan, kutije za burmut, navlake za pakiranje cigareta, navlake za duhan, uređaji za grijanje bilja ili elektronske cigarete, navlake za duhanske proizvode, navlake za nikotinske proizvode; papiri za cigarete; tube za cigarete ("šuplje" cigarete); filteri za cigarete; elektronski uređaji i njihovi dijelovi za grijanje cigareta, duhanskih štapića i nikotinskih štapića; elektronski

uređaji za udisanje nikotina; oralni raspršivači i uređaji za grijanje duhana i zamjene za duhan u svrhu inhalacije; duhanski proizvodi za zagrijavanje; duhanski štapići za zagrijavanje; nikotinski štapići za zagrijavanje; štapići koji sadrže zamjene za duhan za zagrijavanje; vrećice nikotina za oralnu primjenu za upotrebu kao zamjena za duhan, ne u medicinske svrhe; proizvodi od nikotina za oralnu primjenu u obliku trakica, pastila ili tableta za upotrebu kao zamjena za duhan, ne u medicinske svrhe; nargile i njihovi dijelovi; elektronske nargile i njihovi dijelovi; tekućine za elektronske nargile; parno kamenje za nargile.

(210) **BAZ2627365A** (220) 25/02/2026

(442) 30/06/2026

(732) **TP-Link Systems Inc.,**

**5 Peters Canyon Road, Suite 300,
Irvine, CA 92606, US**

(740) "Živko Mijatović & Partners" d.o.o.

(540)

AIREAL

(511)

9 Softver za virtualne asistente koji se može preuzeti, temeljen na umjetnoj inteligenciji (AI), za pružanje pametne pomoći u intemetским maloprodajnim okruženjima, naročito: automatizirani tekstualni i glasovni odgovori na upite kupaca, pružanje informacija o proizvodima i objašnjenja njihovih značajki, smjernice za korisničku podršku, personalizirane preporuke proizvoda, automatizacija radnih procesa u transakcijama e-trgovine, vođenje korisnika kroz značajke proizvoda, podrška upravljanju narudžbama te automatizacija procesa korisničke podrške u maloprodaji. ;

42 Pružanje intemetskog softvera za virtualne asistente koji se ne može preuzeti, temeljenog na umjetnoj inteligenciji (AI), za pružanje pametne pomoći u intemetским maloprodajnim okruženjima, naročito: automatizirani tekstualni i glasovni odgovori na upite kupaca, pružanje informacija o proizvodima i objašnjenja njihovih značajki, smjernice za korisničku podršku, personalizirane preporuke proizvoda, automatizacija radnih procesa u transakcijama e-trgovine, vođenje korisnika kroz značajke proizvoda, podrška upravljanju narudžbama te automatizacija procesa korisničke podrške u maloprodaji; usluge softvera kao usluge (SaaS) koje obuhvaćaju softver umjetne inteligencije za prethodno navedene svrhe.

(210) **BAZ2627366A** (220) 25/02/2026

(442) 30/06/2026

(732) **TP-Link Systems Inc.,**

**5 Peters Canyon Road, Suite 300,
Irvine, CA 92606, US**

(740) "Živko Mijatović & Partners" d.o.o.

(540)



(531) 24.17,26.3,26.11

(511)

9 Softver za virtualne asistente koji se može preuzeti, temeljen na umjetnoj inteligenciji (AI), za pružanje pametne pomoći u intemetским maloprodajnim okruženjima, naročito: automatizirani tekstualni i glasovni odgovori na upite kupaca, pružanje informacija o proizvodima i objašnjenja njihovih značajki, smjernice za korisničku podršku, personalizirane preporuke proizvoda, automatizacija radnih procesa u transakcijama e-trgovine, vođenje korisnika kroz značajke proizvoda, podrška upravljanju narudžbama te automatizacija procesa korisničke podrške u maloprodaji. ;

42 Pružanje intemetskog softvera za virtualne asistente koji se ne može preuzeti, temeljenog na umjetnoj inteligenciji (AI), za pružanje pametne pomoći u intemetским maloprodajnim okruženjima, naročito: automatizirani tekstualni i glasovni odgovori na upite kupaca, pružanje informacija o proizvodima i objašnjenja njihovih značajki, smjernice za korisničku podršku, personalizirane preporuke proizvoda, automatizacija radnih procesa u transakcijama e-trgovine, vođenje korisnika kroz značajke proizvoda, podrška upravljanju narudžbama te automatizacija procesa korisničke podrške u maloprodaji; usluge softvera kao usluge (SaaS) koje obuhvaćaju softver umjetne inteligencije za prethodno navedene svrhe.

(210) **BAZ2627375A** (220) 27/02/2026

(442) 30/06/2026

(732) **ALKALOID AD Skopje,**

**Blvd. Aleksandar Makedonski 12, 1000
Skopje, MK**

(740) "Živko Mijatović & Partners" d.o.o.

(540)

PEFEZARO

(511)

5 Farmaceutski pripravci za liječenje respiratornih bolesti;
bronhodilatatori.

(210) **BAZ2627376A** (220) 27/02/2026

(442) 30/06/2026

(732) **Barilla Gida Anonim Sirketi, Barbaros
Mah. Mor Sümbül Sk. Nidakule Blok
No: 7/3 88, Ataşehir, Istanbul, TR**

(740) "Živko Mijatović & Partners" d.o.o.

(540)

LEZZETI FILIZ'LENDIR

(511)

30 Voćni želei (slatkiši); ocat; hrana na bazi zobi; škrob za hranu; anis; zvjezdasti anis; arome; arome za kafu; zobene pahuljice; žitne pločice s visokim udjelom proteina; napitci od kakaa s mlijekom; soda bikarbona (natrijev bikarbonat za kuhanje); keksi; bomboni; brioši; pudinzi; kakao; kafa i mlijeko; slatkiši; cimet (začin); začini; slastice; kus-kus (griz); krekeri; kolači; pšenično brašno; brašno; jestivi led; kvasac; prašak za pecivo; makaroni; majoneza; med; kruh; dvopek; krušne mrvice; beskvasni kruh; sendviči; tjestenina; peciva; pesto (umak); pizza; pripravci od žitarica; ravioli; sol; riža; kuhinjska sol; umak od rajčice; sojin umak; umaci (začini); preljevi za salatu; umak za tjesteninu; mirodjije; zlatni sirup; griz; kukuruzna krupica; senf; grickalice na bazi žitarica; grickalice na bazi riže; sorbeti (sladoledi); špageti; začini; mesni umaci; rezanci; biskvit; šećer; đumbir (začin); šafran (začin); vermicelli (rezanci); brašnasta hrana; kakao i mlijeko; led; sago; tapioka.

(210) **BAZ2627378A** (220) 03/03/2026

(442) 30/06/2026

(732) **British American Tobacco (Brands)
Inc.,**

**251 Little Falls Drive, Suite 100,
Wilmington DE 19808-1674, US**

(740) "Živko Mijatović & Partners" d.o.o.

(540)

NEVER ORDINARY

(511)

34 Cigarete; duhan, sirovi ili prerađeni; duhan za motanje; duhan za lule; duhanski proizvodi; zamjene za duhan (ne za medicinske svrhe); cigare; cigarilosi; upaljači za cigarete za pušače; upaljači za cigare za pušače; šibice; artikli za pušače; papirići za cigarete; tube za cigarete; filteri za cigarete; džepni aparatići za motanje (savijanje) cigareta; ručni uređaji za punjenje filtera omotnica duhanom; elektroničke cigarete; tekućine za elektroničke cigarete; duhanski proizvodi namijenjeni za zagrijavanje.

(210) **BAZ2627383A** (220) 04/03/2026

(442) 30/06/2026

(732) **The Coca-Cola Company,**

**One Coca-Cola Plaza, Atlanta, GA
30313, US**

(740) "Živko Mijatović & Partners" d.o.o.

(540)

COKE

(511)

30 Kafa, čaj, kakao, šećer, riža, tapioka, sago, nadomjesci za kafu; brašno i proizvodi od žitarica, hljeb, peciva i slastice, sladoled; med, melasa; kvasac, prašak za pecivo; so, senf; sirće, umaci (začini); začini; led. ;

32 Pivo; mineralne i gazirane vode i ostala bezalkoholna pića; voćni napici i voćni sokovi; sirupi i ostali pripravci za pripremu pića; limunade.;

33 Alkoholna pića (osim piva).

(210) **BAZ2627385A** (220) 05/03/2026

(442) 30/06/2026

(732) **THERMO FLUX D.O.O.,**
Bage 3, 70101 Jajce, BA

(591) narandžasta, bijela

(540)



(531) 25.3,26.4,27.5,29.1

(511)

11 Peći; Kamini; Grijači vode i bojleri; Klima uređaji; Toplotne pumpe; Oprema za grijanje, ventilaciju, klimatizaciju i pročišćavanje prostora.

(210) **BAZ2627394A** (220) 09/03/2026

(442) 30/06/2026

(732) **HEMOFARM A.D. farmaceutsko-hemijska industrija Vršac, Beogradski put bb, 26300 Vršac, RS**

(740) MSA IP

(540)

SIMETORAL

(511)

5 Farmaceutski i medicinski preparati; dijetetska hrana i supstance prilagođene za upotrebu u medicini, dijetetski dodaci (dodaci ishrani) za ljude.

(210) **BAZ2627395A** (220) 09/03/2026

(442) 30/06/2026

(732) **TAMBRANDS INC.,**

One Procter & Gamble Plaza,
Cincinnati, Ohio 45202, US

(740) DR DIANA PROTIĆ TKALČIĆ & PARTNERS d.o.o.

(540)



(531) 24.17,25.5,25.7,26.1,26.4,27.5

(511)

5 Ženski higijenski proizvodi, uključujući higijenske uloške, higijenske rupčice, higijenske tampone sa ili bez aplikatora, higijenske gaćice, zaštitu za gaćice, i gaćice sa zaštitom.

(210) **BAZ2627396A** (220) 09/03/2026

(442) 30/06/2026

(732) **Makpharm d.o.o.,**

Trnjanska cesta 37/1, 10000 Zagreb,
HR

(740) Advokatsko društvo "Sijerčić & Partneri" d.o.o. Sarajevo

(540)

BROLYFIN

(511)

5 Farmaceutski pripravci za liječenje dišnih organa; farmaceutski pripravci za liječenje opstruktivnih bolesti dišnih puteva; farmaceutski pripravci za liječenje astme; farmaceutski pripravci za liječenje kroničnog opstruktivnog bronhitisa; farmaceutski pripravci.

(210) **BAZ2627397A** (220) 10/03/2026

(442) 30/06/2026

(732) **LUKAS TP NAKIĆ d.o.o. Široki Brijeg,**
fra Dominika Mandića 19, 88220 Široki
Brijeg, BA

(591) plava

(540)



(531) 26.11,27.5,29.1

(511)

3 Sapun; tekući sapun; deterdženti; deterdženti za pranje posuđa; sredstva za pranje i čišćenje; preparati za čišćenje, poliranje, odmaščivanje i pranje; sredstva za čišćenje u domaćinstvu; preparati za održavanje čistoće; sredstva za uklanjanje mrlja; preparati za čišćenje kuhinjskih i sanitarnih površina.;

4 Ugalj; goriva (uključujući čvrsta goriva); briketi; potpaljivači; kocke i druga sredstva za potpalu; sredstva za potpalu roštilja, peći i kamina.;

16 Papir i proizvodi od papira za higijenske i kućne potrebe; toaletni papir; papirni ubrusi; kuhinjski papirni ubrusi; papirne maramice; salvete od papira; papirni proizvodi za čišćenje i higijenu.;

17 Plastični materijali u poluproizvodnom obliku; plastične folije; plastične vrećice; ambalažni materijali od plastike; plastične folije za pakiranje; izolacijski materijali od plastike.;

20 Plastični proizvodi za domaćinstvo koji nisu obuhvaćeni drugim klasama; plastična ambalaža; plastične kutije i spremnici za skladištenje; posude za čuvanje hrane; proizvodi od plastike za kućnu upotrebu.;

21 Posuđe i pribor za domaćinstvo; kuhinjski pribor; plastične posude za domaćinstvo; posude za hranu; spužve za pranje posuđa; četke za čišćenje; pribor za čišćenje; proizvodi za čišćenje i održavanje domaćinstva.

(210) **BAZ2627398A** (220) 10/03/2026

(442) 30/06/2026

(732) **LUKAS TP NAKIĆ d.o.o. Široki Brijeg,**
fra Dominika Mandića 19, 88220 Široki
Brijeg, BA

(540)

LUMAX

(511)

3 Sapun; tekući sapun; deterdženti; deterdženti za pranje posuđa; sredstva za pranje i čišćenje; preparati za čišćenje, poliranje, odmaščivanje i pranje; sredstva za čišćenje u domaćinstvu; preparati za održavanje čistoće; sredstva za uklanjanje mrlja; preparati za čišćenje kuhinjskih i sanitarnih površina.;

4 Ugalj; goriva (uključujući čvrsta goriva); briketi; potpaljivači; kocke i druga sredstva za potpalu; sredstva za potpalu roštilja, peći i kamina.;

16 Papir i proizvodi od papira za higijenske i kućne potrebe; toaletni papir; papirni ubrusi; kuhinjski papirni ubrusi; papirne maramice; salvete od papira; papirni proizvodi za čišćenje i higijenu.;

17 Plastični materijali u poluproizvodnom obliku; plastične folije; plastične vrećice; ambalažni materijali od plastike; plastične folije za pakiranje; izolacijski materijali od plastike.;

20 Plastični proizvodi za domaćinstvo koji nisu obuhvaćeni drugim klasama; plastična ambalaža; plastične kutije i spremnici za skladištenje; posude za čuvanje hrane; proizvodi od plastike za kućnu upotrebu.;

21 Posuđe i pribor za domaćinstvo; kuhinjski pribor; plastične posude za domaćinstvo; posude za hranu; spužve za pranje posuđa; četke za čišćenje; pribor za čišćenje; proizvodi za čišćenje i održavanje domaćinstva.

(210) **BAZ2627399A** (220) 10/03/2026

(442) 30/06/2026

(732) **BLISS PLANET LIMITED,**
RM 2 3/F Rubby Commercial Building
480 Nathan Road KI Hong Kong, CN(740) **PETOŠEVIĆ d.o.o.**

(540)

ELFLIQ

(511)

34 Duhane; cigarete koje sadrže nadomjeske duhana za nemedicinske potrebe; elektronske cigarete; tekuće otopine za upotrebu u elektronskim cigaretama; cigarete s filterom; oralni raspršivači za pušače; tekuće nikotinske otopine za upotrebu u elektronskim cigaretama; usnici za cigarete; cigarete; arome za upotrebu u elektronskim cigaretama, osim eteričnih ulja; ulošci za elektronske cigarete; naprave za zagrijavanje duhana za potrebe inhaliranja; elektronske lule; kutije za cigarete; cigare; trave za pušenje; elektronske cigare; etui za elektronske cigarete; zamjenski i strukturni dijelovi za elektronske cigarete; raspršivači elektronskih cigareta.

(210) **BAZ2627400A** (220) 10/03/2026

(442) 30/06/2026

(732) **AVATR Technology (Chongqing) Company Limited,****Building 11, 101 Zizhu Road,
Kangmei Street, Liangjiang New Area,
Chongqing, CN**

(740) "PETOŠEVIĆ" d.o.o. Sarajevo

(540)



(531) 27.5

(511)

37 Ugradnja i popravak opreme za grijanje; postavljanje, održavanje i popravak strojeva; uklanjanje smetnji u električnim uređajima; autoservisne stanice (snabdijevanje gorivom i održavanje); popravak i održavanje motornih vozila; čišćenje vozila; popravak i održavanje električnih vozila; antikoroziivna zaštita vozila; punjenje akumulatora vozila; usluge popravke vozila u kvaru; održavanje vozila; podmazivanje vozila; obrada protiv hrđe; protektiranje guma; vulkaniziranje automobilskih guma (popravak); balansiranje guma; postavljanje i popravak alarmnih uređaja protiv krađe.

(210) **BAZ2627401A** (220) 10/03/2026

(442) 30/06/2026

(732) **AVATR Technology (Chongqing) Company Limited,****Building 11, 101 Zizhu Road,
Kangmei Street, Liangjiang New Area,
Chongqing, CN**

(740) "PETOŠEVIĆ" d.o.o. Sarajevo

(540)



(531) 26.3,26.4,26.7

(511)

12 Električna vozila; samovozeći automobili (autonomni automobili); motorni automobili; sportski automobili; amortizeri za automobile; kosturi vozila (šasije); električni motori za kopnena vozila; volani za vozila; kotači vozila;

karoserije automobila; kočne pločice za automobile; mjenjačke kutije za kopnena vozila; retrovizori; vozila na daljinsko upravljanje (osim igračaka); zračni jastuci (sigurnosne naprave za automobile); upravljačke ručice za vozila; prijenosni lanci za kopnena vozila; pogonski motori za kopnena vozila; pogonski mehanizmi za kopnena vozila; spojke za kopnena vozila; vanjske gume za kotače vozila; presvlake unutrašnje za vozila (tapecirung); sjedala za automobile; branici za automobile; sigurnosni pojasevi za sjedala u vozilima; kočnice za vozila; brisači automobilskih stakala; vjetrobranska stakla.

(210) **BAZ2627402A** (220) 10/03/2026

(442) 30/06/2026

(732) **AVATR Technology (Chongqing) Company Limited,****Building 11, 101 Zizhu Road,
Kangmei Street, Liangjiang New Area,
Chongqing, CN**

(740) "PETOŠEVIĆ" d.o.o. Sarajevo

(591)

(540)



(531) 27.5

(511)

9 Terminali s interaktivnim dodirnim zaslonima; računalni programi (koji se mogu preuzimati); računalni programi (snimljeni); uređaji za obradu podataka; računalni periferni uređaji; računalni softver, snimljen; trokuti za signalizaciju vozila u kvaru; uređaji za globalno pozicioniranje (GPS); radio uređaji za vozila; navigacioni uređaji za vozila (putna računala); pametni telefoni; držači za telefone u automobilu; kamere za vozila; kamere za vozila za vožnju unatrag; prozirni prikaznici (hud) za motorna vozila; simulatori za upravljanje i kontrolu vozila; aparati za kontrolu brzine vozila; elektronički privjesci za ključeve koji su uređaji za daljinsku kontrolu; sigurnosni uređaji i instrumenti za ličnu zaštitu od nesreća; instalacije protiv krađe, električne; baterije, električne; punjači baterija; stanice za punjenje električnih vozila; akumulatori, električni akumulatori, za vozila.

(210) **BAZ2627404A** (220) 10/03/2026

(442) 30/06/2026

(732) **AVATR Technology (Chongqing) Company Limited,****Building 11, 101 Zizhu Road,
Kangmei Street, Liangjiang New Area,
Chongqing, CN**

(740) "PETOŠEVIĆ" d.o.o. Sarajevo

(540)



(531) 26.3,26.4,26.7

(511)

9 Terminali s interaktivnim dodirnim zaslonima; računalni programi (koji se mogu preuzimati); računalni programi (snimljeni); uređaji za obradu podataka; računalni periferni uređaji; računalni softver, snimljen; trokuti za signalizaciju vozila u kvaru; uređaji za globalno pozicioniranje (GPS); radio uređaji za vozila; navigacioni uređaji za vozila (putna računala); pametni telefoni; držači za telefone u automobilu; kamere za vozila; kamere za vozila za vožnju unatrag; prozirni prikaznici (hud) za motorna vozila; simulatori za upravljanje i kontrolu vozila; aparati za kontrolu brzine vozila; elektronički privjesci za ključeve koji su uređaji za daljinsku kontrolu; sigurnosni uređaji i instrumenti za ličnu zaštitu od nesreća; instalacije protiv krađe, električne; baterije, električne; punjači baterija; stanice za punjenje električnih vozila; akumulatori, električni akumulatori, za vozila.;

37 Ugradnja i popravak opreme za grijanje; postavljanje, održavanje i popravak strojeva; uklanjanje smetnji u električnim uređajima; autoservisne stanice (snabdijevanje gorivom i održavanje); popravak i održavanje motornih vozila; čišćenje vozila; popravak i održavanje električnih vozila; antikorozivna zaštita vozila; punjenje akumulatora vozila; usluge popravke vozila u kvaru; održavanje vozila; podmazivanje vozila; obrada protiv hrđe; protektiranje guma; vulkaniziranje automobilskih guma (popravak); balansiranje guma; postavljanje i popravak alarmnih uređaja protiv krađe.

(210) **BAZ2627405A** (220) 10/03/2026

(442) 30/06/2026

(732) **European Refreshments Unlimited Company ,****Southgate, Dublin Road, Drogheda,
Meath A92YK7W, IE**

(740) "Živko Mijatović & Partners" d.o.o.

(540)

CLIVE

(511)

32 Piva; mineralne i gazirane vode i ostala bezalkoholna pića; voćni napitci i voćni sokovi; sirupi i ostali pripravci za pripremu pića.

(210) **BAZ2627407A** (220) 11/03/2026

(442) 30/06/2026

(732) **MMT d.o.o. Sarajevo,****Igmanska 40A, 71320 Vogošća, BA**

(540)



(531) 5.7,27.5

(511)

29 Džemovi; pekmezi; voćni namazi; voćne kaše; sušeno voće; Voćna punjenja za kolače i pite; Punila na bazi voća za voćne pite; pločice na bazi voća kao zamjena za obrok; grickalice u obliku pločica na bazi voća i orašastih plodova; voćni čips; voćni prah; Ukiseljeno voće i povrće; Miješano ukiseljeno povrće (turšija); Salate od voća i povrća; Voćni preljevi bez šećera; Slatko od voća; ajvar; pinđur; ljutenica.;

30 Sirupi za hranu; šećeri, prirodni zaslađivači, slatki premazi i punjenja, pčelinji proizvodi i jestive dekoracije; slatke glazure i punjenja; sosevi; Pire od paradajza; Sos od paradajza; sušeno voće u čokoladi (poslastica); karamelizovano voće.;

32 Voćni sokovi; sirupi za napitke; koncentrirani sirupi; sirupi i ostali bezalkoholni preparati za pripremanje napitaka.

(210) **BAZ2627409A** (220) 12/03/2026

(442) 30/06/2026

(732) **JADRAN - GALENSKI LABORATORIJ d.d.**,

Svilno 20, 51000 Rijeka, HR

(740) MSA IP

(540)

VELYRA

(511)

5 Farmaceutski preparati i prirodni ljekoviti preparati; dijetetski dodaci (dodaci ishrani) za medicinsku upotrebu; dijetetski i hranljivi dodaci; medicinski preparati; dijetetski proizvodi za bolesnike; dijetetski i prehrambeni preparati; lijekovi za ljudsku upotrebu; lijekovi; sve gore navedeno, izuzev: zamjena za pljuvačku; pomoćnih terapijskih preparata za hipoptijalizam i asijaliju; kao i menstrualnih uložaka, tampona, vaginalnih krema i vaginalnih dezinfekcionih sredstava.

(210) **BAZ2627422A** (220) 16/03/2026

(442) 30/06/2026

(732) **Predrag Radić,**

Vlade Zečevića 5, 15314 Krupanj, RS

(740) Dragan Mićunović

(540)

Flebofit

(511)

3 Kozmetički preparati; nemedicinski preparati za njegu tijela, preparati za njegu kože, očiju i noktiju.;

5 Dijetetski i nutritivni preparati; dijetetski i nutritivni suplementi; dodaci ishrani; dodaci ishrani za nemedicinsku upotrebu; dodaci ishrani za sportiste; probiotski suplementi; vitaminski dodaci ishrani; mineralni dodaci ishrani; vitaminski preparati kao dodaci ishrani.;

35 Maloprodajne i veleprodajne usluge dijetetskih suplemenata i kozmetičkih proizvoda, putem fizičkih i internet prodavnica; organizacija i vođenje promotivnih prodajnih kampanja; poslovni konsalting u oblasti brendiranja i pozicioniranja u sektoru zdravlja i ljepote; upravljanje on-lajn platformama za elektronsku trgovinu.

(210) **BAZ2627423A** (220) 16/03/2026

(442) 30/06/2026

(732) **Predrag Radić,**

Vlade Zečevića 5, 15314 Krupanj, RS

(740) Dragan Mićunović

(540)

Peptidazin

(511)

3 Kozmetički preparati; nemedicinski preparati za njegu tijela, preparati za njegu kože, očiju i noktiju. ;

5 Dijetetski i nutritivni preparati; dijetetski i nutritivni suplementi; dodaci ishrani; dodaci ishrani za nemedicinsku upotrebu; dodaci ishrani za sportiste; probiotski suplementi; vitaminski dodaci ishrani; mineralni dodaci ishrani; vitaminski preparati kao dodaci ishrani.;

35 Maloprodajne i veleprodajne usluge dijetetskih suplemenata i kozmetičkih proizvoda, putem fizičkih i internet prodavnica; organizacija i vođenje promotivnih prodajnih kampanja; poslovni konsalting u oblasti brendiranja i pozicioniranja u sektoru zdravlja i ljepote; upravljanje on-lajn platformama za elektronsku trgovinu.

(210) **BAZ2627425A** (220) 17/03/2026

(442) 30/06/2026

(732) **Sandoz AG,**

Viaduktstrasse 3, Basel, 4051, CH

(740) MSA IP

(540)

EMIDA

(511)

5 Farmaceutski preparati za ljudsku primjenu.

(210) **BAZ2627428A** (220) 18/03/2026

(442) 30/06/2026

(300) 96075

31/10/2025

JM

(732) **Marriott Worldwide Corporation,**
7750 Wisconsin Avenue, Bethesda,
Maryland 20814, US

(740) PETOŠEVIĆ d.o.o.

(540)



(531) 26.2,26.7,27.5

(511)

35 Oglašavanje; usluge franšize, a naročito, pomoć u poslovnom upravljanju tokom osnivanja i rada hotela; poslovno upravljanje, a naročito upravljanje i rad hotela; maloprodajne usluge u vezi s prodajom robe široke potrošnje; usluge konsultacija u poslovnom upravljanju; usluge poslovne administracije.;

43 Usluge pružanja hotelskog smještaja; usluge organizacije i pružanja privremenog smještaja; pružanje hrane i pića; i usluge rezervacije hotelskog smještaja za druge.

(210) **BAZ2627429A** (220) 18/03/2026

(442) 30/06/2026

(300) 96074

31/10/2025

JM

(732) **Marriott Worldwide Corporation, 7750 Wisconsin Avenue, Bethesda, Maryland 20814, US**

(740) PETOŠEVIĆ d.o.o.

(540)

**ELEMENT BY
MARRIOTT**

(511)

35 Oglašavanje; usluge franšize, a naročito, pomoć u poslovnom upravljanju tokom osnivanja i rada hotela; poslovno upravljanje, a naročito upravljanje i rad hotela; maloprodajne usluge u vezi s prodajom robe široke potrošnje; usluge konsultacija u poslovnom upravljanju; usluge poslovne administracije.;

43 Usluge pružanja hotelskog smještaja; usluge organizacije i pružanja privremenog smještaja; pružanje hrane i pića; i usluge rezervacije hotelskog smještaja za druge.

(210) **BAZ2627430A** (220) 18/03/2026

(442) 30/06/2026

(300) 96077

31/10/2025

JM

(732) **Marriott Worldwide Corporation, 7750 Wisconsin Avenue, Bethesda, Maryland 20814, US**

(740) PETOŠEVIĆ d.o.o.

(540)



(531) 26.4,27.5

(511)

35 Oglašavanje; usluge franšize, a naročito, pomoć u poslovnom upravljanju tokom osnivanja i rada hotela; poslovno upravljanje, a naročito upravljanje i rad hotela; maloprodajne usluge u vezi s prodajom robe široke potrošnje; usluge konsultacija u poslovnom upravljanju; usluge poslovne administracije.;

43 Usluge pružanja hotelskog smještaja; usluge organizacije i pružanja privremenog smještaja; pružanje hrane i pića; i usluge rezervacije hotelskog smještaja za druge.

(210) **BAZ2627431A** (220) 18/03/2026

(442) 30/06/2026

(300) 96076

31/10/2025

JM

(732) **Marriott Worldwide Corporation, 7750 Wisconsin Avenue, Bethesda, Maryland 20814, US**

(740) PETOŠEVIĆ d.o.o.

(540)

ALOFT BY MARRIOTT

(511)

35 Oglašavanje; usluge franšize, a naročito, pomoć u poslovnom upravljanju tokom osnivanja i rada hotela; poslovno upravljanje, a naročito upravljanje i rad hotela; maloprodajne usluge u vezi s prodajom robe široke potrošnje; usluge konsultacija u poslovnom upravljanju; usluge poslovne administracije.;

43 Usluge pružanja hotelskog smještaja; usluge organizacije i pružanja privremenog smještaja; pružanje hrane i pića; i usluge rezervacije hotelskog smještaja za druge.

(210) **BAZ2627440A** (220) 24/03/2026

(442) 30/06/2026

(732) **Boosters co., Ltd.,****7F, 508, Nonhyeon-ro, Gangnam-gu,
Seoul, KR**

(740) PETOŠEVIĆ d.o.o.

(540)

EQQUALBERRY

(511)

3 Kozmetički proizvodi; nemedicinski pripravci za njegu kože; maske za lice, nemedicinske; serumi za kozmetičke potrebe; losioni za tijelo; sredstva za čišćenje za kozmetičke potrebe.;

35 Usluge maloprodaje i veleprodaje u vezi s kozmetičkim proizvodima i proizvodima za njegu kože; online usluge maloprodaje u vezi sa kozmetikom i proizvodima za njegu kože; usluge oglašavanja, marketinga i promocije u vezi s proizvodima za uljepšavanje.

(210) **BAZ2627457A** (220) 31/03/2026

(442) 30/06/2026

(300), 019255622

02/10/2025

EM

(732) **Aviation Services Company Single
Person Closed Joint Stock Company,****Riyadh Air Head Office, General
Authority for Civil Aviation, Building
4075, P.O. Box 8427, Riyadh 13443, SA**

(740) MSA IP

(540)



(531) 25.3,27.5,28,1

(511)

39 Transportne usluge; vazdušni prevoz; usluge istovara tereta; usluge vazdušnog prevoza tereta; rukovanje teretom; prevoz tereta; usluge iznajmljivanja teretnih kontejnera; organizovanje otpreme robe; usluge u vezi sa teretom; usluge dostavljanja tereta; utovar tereta; prevoz teretnim brodom; usluge u vezi sa teretom; pakovanje tereta; skladištenje tereta; usluge avio-kompanije za prevoz tereta; lociranje i praćenje tereta za potrebe transporta; informativne usluge u vezi sa premještanjem tereta; usluge rukovanja uvoznim i izvoznim teretom; usluge avio kompanija; usluge Čarter letova; lizing aviona; iznajmljivanje aviona; iznajmljivanje čamaca; prevoz brodom; rezervisanje mjesta za putovanje; usluge prevoza automobilima;

usluge vozača; usluge rukovanja prtljagom; isporuka robe; pratnja putnika; usluge prevoza trajektom; dostava cvijeća; brodski prevoz robe; pružanje informacija u vezi sa uslugama skladištenja; čuvanje prtljage; pomorski prevoz; pakovanje i skladištenje robe; isporuka pošiljki; prevoz putnika; fizičko pohranjivanje elektronski sačuvanih podataka ili dokumenata; iznajmljivanje putničkih vagona; usluge željezničkog transporta; usluge skladištenja robe; taksi prevoz; rezervacije putovanja; usluge prevoza za turističke ture; organizovanje prevoza za putovanja; pružanje informacija o prevozu; logističke usluge u vezi sa prevozom; obezbjeđivanje putnih viza, pasoša i putnih dokumenata za osobe koje putuju u inostranstvo; organizovanje putovanja; kurirske usluge; iznajmljivanje vozila; usluge vazdušnog prevoza; usluge vazdušnog prevoza s programom bonusa za česte letove.

(210) **BAZ2627460A** (220) 01/04/2026

(442) 30/06/2026

(300) 056241

08/10/2025

MD

(732) **Energy Beverages LLC,****2390 Anselmo Drive, Corona, California
92879, US**(740) DR DIANA PROTIĆ TKALČIĆ &
PARTNERS d.o.o.

(540)

**BURN WHITE
GUMMY BEAR**

(511)

32 Bezalkoholna pića; bezalkoholna pića, uključivo gazirana i negazirana pića, osvježavajuća pića i energetska pića; sirupi, koncentрати, prašci i pripravci za pravljenje pića; bezalkoholno pivo; aromatizirane vode; seltzer voda; pića na bazi vode.

(210) **BAZ2627461A** (220) 01/04/2026

(442) 30/06/2026

(732) **Predrag Radić,****Vlade Zečevića 5, 15314 Krupanj, RS**

(740) Dragan Mićunović

(540)

ELEMENTUM

(511)

3 Kozmetički preparati; nemedicinski preparati za njegu tijela, preparati za njegu kože, očiju i noktiju.;

5 Dijetetski i nutritivni preparati; dijetetski i nutritivni

suplementi; dodaci ishrani; dodaci ishrani za nemedicinsku upotrebu; dodaci ishrani za sportiste; probiotski suplementi; vitaminski dodaci ishrani; mineralni dodaci ishrani; vitaminski preparati kao dodaci ishrani.;

35 Maloprodajne i veleprodajne usluge dijetetskih suplemenata i kozmetičkih proizvoda, putem fizičkih i internet prodavnica; organizacija i vođenje promotivnih prodajnih kampanja; poslovni konsalting u oblasti brendiranja i pozicioniranja u sektoru zdravlja i ljepote; upravljanje on-lajn platformama za elektronsku trgovinu.

(210) **BAZ2627464A** (220) 03/04/2026

(442) 30/06/2026

(732) **UNICREDIT S.P.A.,**

**Piazza Gae Aulenti 3 - Tower A, 20154
Milano, IT**

(740) MSA IP

(591) crna, bijela, crvena

(540)

Never Settle 

(531) 26.1,27.5,29.1

(511)

35 Poslovno umrežavanje; online profesionalno umrežavanje; konsultantske usluge u vezi s poslovnim upravljanjem i komercijalnim poslovima; usluge kancelarijskih funkcija; pružanje poslovnih informacija i pružanje poslovnih informacija preko telekomunikacionih mreža; marketinško i poslovno istraživanje; omogućavanje pristupa bazama podataka na internetu; marketing; poslovnih marketing; upravljanje, organizovanje i sprovođenje poslovnih konferencija i sajmova; oglašavanje u vezi sa poslovanjem, finansijama i nekretninama; obračun poreza; pripremanje poslovnih izvještaja; poslovno upravljanje nekretninama; oglašavanje; analiza troškova i cijene koštanja; pomoć u poslovnom upravljanju; usluge poslovnog posredovanja koje se odnose na povezivanje potencijalnih privatnih ulagača sa preduzetnicima kojima su potrebna finansijska sredstva; usluge preseljenja za preduzeća; izrada izvoda sa računa; revizija poslovanja; sistematizacija osoblja; poslovne savjetodavne i konsultantske usluge; usluge upravljanja osobljem; kancelarijski poslovi; oglašavanje, poslovno upravljanje, poslovna administracija, savjetodavne i konsultantske usluge koje se odnose na agencije za uvoz i izvoz; poslovno upravljanje; sastavljanje, proizvodnja i distribucija reklamnog materijala; poresko savjetovanje i usluge poreskog planiranja; informisanje i konsultantske usluge u vezi sa svim prethodno navedenim uslugama; administrativno upravljanje portfeljima finansijskih instrumenata; sastavljanje i sistematizacija informacija u računarske baze podataka; upravljanje dosijeima, kompjuterizovanim bazama podataka i bankama podataka u finansijskom, monetarnom i berzanskom sektoru; upravljanje marketinškim osobljem; upravljanje prodajnim osobljem; pružanje informacija u vezi s računima (računovodstvo); pružanje informacija u vezi s uslugama pripreme i podnošenja poreznih prijava; iznajmljivanje, zakup i lizing kancelarijske opreme; savjetodavne i pomoćne usluge u vezi sa organizacijom i upravljanjem aktivnostima

intervencije u slučaju prirodnih katastrofa; poslovne istrage, upiti i istraživanja; priprema finansijskih izvještaja; priprema projektnih studija u vezi sa poslovnim menadžerima; pronalaženje osoblja; usluge kompjuterizovanog vođenja evidencije, računovodstva i upravljanja bazama podataka; obrađivanje podataka; usluge poslovnog planiranja, savjetovanja i upravljanja; oglašavanje u finansijskom sektoru; usluge registracije, administracije i sekretarskih poslova u vezi sa kompanijama; usluge vezane za osoblje.;

36 Bankarske usluge; usluge mobilnog bankarstva; upravljanje finansijskim poslovima; finansijski savjeti; pružanje finansijskih informacija; pružanje finansijskih informacija putem web stranice; usluge finansiranja; usluge likvidacije preduzeća, finansijske usluge; upravljanje nekretninama; posredovanje u prometu vrijednosnim papirima; posredovanje u prometu nekretninama; pružanje usluga o nekretninama; elektronski transfer sredstava; savjetovanje o osiguranju; pružanje informacija o osiguranju; posredovanje u osiguranju; procjena rizika osiguranja; izdavanje kreditnih kartica; obrada plaćanja kreditnim karticama; obrada plaćanja debitnim karticama; online bankarstvo; finansijska procjena [osiguranje, bankarstvo, nekretnine]; usluge plaćanja putem e-novčanika.;

41 Obrazovanje, pružanje obuke i zabave, naime lekcije, kursevi, seminari i radionice u vezi sa finansijskim uslugama, bankarstvom, uslugama osiguranja, uslugama nekretnina, monetarnim uslugama, poslovnim upravljanjem i savjetovanjem, upravljanjem rizicima; pružanje obuke u finansijskom, bankarskom, osiguravajućem, sektoru nekretnina i monetarnom sektoru i u oblasti poslovnog upravljanja i savjetovanja; pružanje online elektronskih publikacija, koje se ne mogu preuzeti, u vezi sa finansijskim uslugama, bankarstvom, uslugama osiguranja, uslugama nekretnina i monetarnim uslugama; organizovanje i provođenje kurseva, takmičenja, seminara i edukativnih događaja u vezi sa finansijskim, bankarskim, monetarnim, osiguravajućim i sektorom nekretnina.

(210) **BAZ2627466A** (220) 03/04/2026

(442) 30/06/2026

(732) **S.C. Johnson & Son, Inc.,**

**1525 Howe Street, Racine, WI 53403-
2236, US**

(740) Dragan Mićunović

(591) nijanse smeđe, nijanse sive, plava,
zelena, bijela

(540)



(531) 3.13,29.1

(511)

4 Svijeće koje sadrže sredstva za odbijanje insekata.;

5 Preparati za uništavanje korova i štetočina; insekticidi; sredstva protiv moljaca; sredstva protiv insekata; fungicidi; rodenticidi; spirale za odbijanje komaraca.;

21 Klopke i mamci za odbijanje insekata.

(210) **BAZ2627467A** (220) 03/04/2026

(442) 30/06/2026

(732) **S.C. Johnson & Son, Inc.,**

1525 Howe Street, Racine, WI 53403-2236, US

(740) Dragan Mićunović

(591) nijanse smeđe, žuta, zelena, crvena

(540)



(531) 3.13,29.1

(511)

4 Svijeće koje sadrže sredstva za odbijanje insekata.;

5 Preparati za uništavanje korova i štetočina; insekticidi; sredstva protiv moljaca; sredstva protiv insekata; fungicidi; rodenticidi; spirale za odbijanje komaraca.;

21 Klopke i mamci za odbijanje insekata.

(210) **BAZ2627468A** (220) 03/04/2026

(442) 30/06/2026

(732) **S.C. Johnson & Son, Inc.,**

1525 Howe Street, Racine, WI 53403-2236, US

(740) Dragan Mićunović

(591) zelena, smeđa, plava, ljubičasta, siva

(540)



(531) 3.13,29.1

(511)

4 Svijeće koje sadrže sredstva za odbijanje insekata.;

5 Preparati za uništavanje korova i štetočina; insekticidi; sredstva protiv moljaca; sredstva protiv insekata; fungicidi; rodenticidi; spirale za odbijanje komaraca.;

21 Klopke i mamci za odbijanje insekata.

(210) **BAZ2627469A** (220) 03/04/2026

(442) 30/06/2026

(732) **S.C. Johnson & Son, Inc.,**

1525 Howe Street, Racine, WI 53403-2236, US

(740) Dragan Mićunović

(591) smeđa, ljubičasta, žuta, bijela

(540)



(531) 3.13,29.1

(511)

4 Svijeće koje sadrže sredstva za odbijanje insekata.;

5 Preparati za uništavanje korova i štetočina; insekticidi; sredstva protiv moljaca; sredstva protiv insekata; fungicidi; rodenticidi; spirale za odbijanje komaraca.;

21 Klopke i mamci za odbijanje insekata.

(210) **BAZ2627479A** (220) 09/04/2026

(442) 30/06/2026

(300) 19271727

05/11/2025

EM

(732) **Philip Morris Brands S.A.,**

**Quai Jeanrenaud 3, 2000 Neuchâtel,
CH**

(740) MSA IP

(540)



(531) 1.15,10.1,19.3,24.15,27.1,27.5

(511)

34 Žičani isparivač za elektronske cigarete i i elektronske uređaje za pušenje; duhan, sirovi ili prerađeni; duhanski proizvodi, uključujući cigare, cigarete, cigarilose, duhan za uvijanje cigareta, duhan za lule, duhan za žvakanje, duhan za šmrkanje, kretek, snus (duhan u prahu); zamjena za duhan (ne za medicinsku upotrebu); artikli za pušače, uključujući papire i tube za cigarete, filteri za cigarete, kutije za duhan, kutije za cigarete i pepeljare za pušače, lule, džepne mašine za uvijanje cigareta, upaljači za pušače; šibice; duhanski štapići, duhanski proizvodi za zagrijavanje, elektronski uređaji i njihovi dijelovi koji se koriste za zagrijavanje cigareta ili duhana u cilju oslobađanja aerosola koji sadrži nikotin za udisanje; tečni nikotinski rastvori za upotrebu u elektronskim cigaretama; elektronski uređaji za pušenje; elektronske cigarete; elektronske cigarete kao zamjena za tradicionalne cigarete; elektronski uređaji za udisanje nikotina koji sadrže aerosol; oralni uređaji za isparavanje za pušače, duhanski proizvode i zamjene za duhan; artikli za pušače elektronskih cigareta; dijelovi i oprema za navedene proizvode iz klase 34; uređaji za gašenje cigareta i cigara koje se zagrijavaju i duhanskih štapića koji se zagrijavaju; punjive elektronske kutije za cigarete.

(210) **BAZ2627483A** (220) 09/04/2026

(442) 30/06/2026

(732) **“INN-O-ALL” Sarajevo d.o.o.,**

Kralja Tvrtka 6, 71000 Sarajevo, BA

(740) DR DIANA PROTIĆ TKALČIĆ & PARTNERS d.o.o.

(591) bijela, zelena, plava, žuta, crvena, smeđa

(540)



(531) 11.3,26.1,26.4,27.1,27.3,27.5,29.1

(511)

43 Usluge pružanja hrane i pića; usluge kafe barova; usluge kafića; usluge kafana; usluge snack barova.

(210) **BAZ2627498A** (220) 16/04/2026

(442) 30/06/2026

(732) **Changchun SinoBiomaterials Co., Ltd.,**

No. 666A, Chaoqun Street, Hifh-tech District, Changchun City, Jilin Province, CN

(740) Dragan Mićunović

(540)

SINOBIOM
圣博玛

(531) 27.5,28.3

(511)

3 Toaletni proizvodi; preparati za pranje veša; preparati za čišćenje; preparati za poliranje; abrazivno platno; esencijalna ulja za parfimiranje; potpuri; astringenti za kozmetičku upotrebu; gelovi za masažu, osim za medicinsku upotrebu; preparati za sunčanje; kozmetika; sredstva za šminkanje; maske za uljepšavanje; proizvodi za hidrataciju kože, za kozmetičke svrhe; parfemi; osvježivači zraka [mirisni preparati]; trake za izbjeljivanje zuba; tamjan; kozmetika za životinje; preparati za mirisanje vazduha.;

5 Vitaminski preparati; medicinski preparati za mršavljenje; medicinski preparati za rast kose; kolagen za medicinske

svrhe; dermalna punila za ubrizgavanje; proizvodi za hidrataciju kože u obliku dermalnih punila za ubrizgavanje; farmaceutski preparati za njegu kože; preparati za kupanje za medicinske svrhe; dijagnostički preparati za medicinske svrhe; intravenozne tečnosti za rehidraciju, unošenje hranjivih tvari i primjenu farmaceutskih proizvoda; laktoza za farmaceutske potrebe; hranjivi dodaci; depurativi (laksativi); veterinarski preparati; pesticidi; preparati protiv moljaca; higijenski ulošci; pamuk za medicinske potrebe; materijal za plombiranje zuba; pelene za kućne ljubimce.;

10 Biorazgradivi implantati za fiksiranje kostiju; hirurške igle za šivanje rana; medicinski aparati i instrumenti; ugradivi uređaji za potkožnu primjenu lijekova; hirurški aparati i instrumenti; koštani ekseri za kičmu; šarafi za kosti; intramedularni čavli; umjetni zubi; laseri za medicinske svrhe; flasteri za hlađenje, za medicinske svrhe; flašice za hranjenje beba; kondomi; hirurški implantati koji se sastoje od vještačkih materijala; punila koštanih rupa koja se sastoje od vještačkih materijala; umjetne kosti; koštani implantati sastavljeni od umjetnih materijala; proteze za kosti; abdominalni [trbušni] pojasevi; materijali za šivanje rana.

(210) **BAZ2627502A** (220) 17/04/2026

(442) 30/06/2026

(732) **HEMOFARM A.D. farmaceutsko-hemijska industrija Vršac, Beogradski put bb, 26300 Vršac, RS**

(740) MSA IP

(540)

DULIXA

(511)

5 Farmaceutski proizvodi.

INDEKS BROJEVA PRIJAVA ŽIGOVA
INDEKS BROJEVA PRIJAVA ŽIGOVA
ИНДЕКС БРОЈЕВА ПРИЈАВА ЖИГОВА

BAZ2426264A	BAZ2527214A
BAZ2527016A	BAZ2527219A
BAZ2527068A	BAZ2527225A
BAZ2527085A	BAZ2527226A
BAZ2527089A	BAZ2527231A
BAZ2527090A	BAZ2527236A
BAZ2527095A	BAZ2527237A
BAZ2527096A	BAZ2627239A
BAZ2527099A	BAZ2627240A
BAZ2527100A	BAZ2627241A
BAZ2527101A	BAZ2627242A
BAZ2527103A	BAZ2627243A
BAZ2527104A	BAZ2627244A
BAZ2527105A	BAZ2627245A
BAZ2527106A	BAZ2627247A
BAZ2527113A	BAZ2627248A
BAZ2527114A	BAZ2627249A
BAZ2527133A	BAZ2627250A
BAZ2527134A	BAZ2627251A
BAZ2527135A	BAZ2627252A
BAZ2527147A	BAZ2627254A
BAZ2527153A	BAZ2627255A
BAZ2527154A	BAZ2627256A
BAZ2527158A	BAZ2627257A
BAZ2527160A	BAZ2627259A
BAZ2527161A	BAZ2627260A
BAZ2527162A	BAZ2627261A
BAZ2527164A	BAZ2627262A
BAZ2527165A	BAZ2627263A
BAZ2527166A	BAZ2627264A
BAZ2527167A	BAZ2627265A
BAZ2527171A	BAZ2627266A
BAZ2527174A	BAZ2627267A
BAZ2527179A	BAZ2627268A
BAZ2527180A	BAZ2627269A
BAZ2527181A	BAZ2627270A
BAZ2527182A	BAZ2627271A
BAZ2527191A	BAZ2627272A
BAZ2527197A	BAZ2627274A
BAZ2527198A	BAZ2627275A
BAZ2527200A	BAZ2627276A
BAZ2527202A	BAZ2627277A
BAZ2527203A	BAZ2627278A
BAZ2527204A	BAZ2627280A
BAZ2527205A	BAZ2627281A
BAZ2527206A	BAZ2627282A
BAZ2527207A	BAZ2627283A
BAZ2527208A	BAZ2627284A
BAZ2527211A	BAZ2627285A
BAZ2527212A	BAZ2627286A

BAZ2627287A
BAZ2627289A
BAZ2627292A
BAZ2627293A
BAZ2627294A
BAZ2627295A
BAZ2627297A
BAZ2627298A
BAZ2627299A
BAZ2627300A
BAZ2627301A
BAZ2627302A
BAZ2627303A
BAZ2627304A
BAZ2627305A
BAZ2627306A
BAZ2627307A
BAZ2627308A
BAZ2627309A
BAZ2627311A
BAZ2627313A
BAZ2627314A
BAZ2627315A
BAZ2627316A
BAZ2627317A
BAZ2627318A
BAZ2627319A
BAZ2627320A
BAZ2627321A
BAZ2627322A
BAZ2627323A
BAZ2627324A
BAZ2627325A
BAZ2627326A
BAZ2627327A
BAZ2627328A
BAZ2627329A
BAZ2627330A
BAZ2627331A
BAZ2627332A
BAZ2627333A
BAZ2627334A
BAZ2627335A
BAZ2627336A
BAZ2627337A
BAZ2627338A
BAZ2627339A
BAZ2627340A
BAZ2627341A
BAZ2627342A
BAZ2627343A
BAZ2627344A
BAZ2627345A
BAZ2627346A
BAZ2627347A

BAZ2627349A
BAZ2627350A
BAZ2627351A
BAZ2627352A
BAZ2627353A
BAZ2627354A
BAZ2627355A
BAZ2627356A
BAZ2627357A
BAZ2627359A
BAZ2627360A
BAZ2627362A
BAZ2627364A
BAZ2627365A
BAZ2627366A
BAZ2627375A
BAZ2627376A
BAZ2627378A
BAZ2627383A
BAZ2627385A
BAZ2627394A
BAZ2627395A
BAZ2627396A
BAZ2627397A
BAZ2627398A
BAZ2627399A
BAZ2627400A
BAZ2627401A
BAZ2627402A
BAZ2627404A
BAZ2627405A
BAZ2627407A
BAZ2627409A
BAZ2627422A
BAZ2627423A
BAZ2627425A
BAZ2627428A
BAZ2627429A
BAZ2627430A
BAZ2627431A
BAZ2627440A
BAZ2627457A
BAZ2627460A
BAZ2627461A
BAZ2627464A
BAZ2627466A
BAZ2627467A
BAZ2627468A
BAZ2627469A
BAZ2627479A
BAZ2627483A
BAZ2627498A
BAZ2627502A

INDEKS KLASA PRIJAVA ŽIGOVA
INDEKS KLASA PRIJAVA ŽIGOVA
ИНДЕКС КЛАСА ПРИЈАВА ЖИГОВА

1	BAZ2527106A	BAZ2527200A
	BAZ2627307A	BAZ2527211A
	BAZ2627311A	BAZ2527236A
	BAZ2627321A	BAZ2527237A
		BAZ2627239A
		BAZ2627240A
2	BAZ2527106A	BAZ2627241A
		BAZ2627252A
		BAZ2627259A
3		BAZ2627260A
	BAZ2527133A	BAZ2627261A
	BAZ2527134A	BAZ2627270A
	BAZ2627239A	BAZ2627276A
	BAZ2627240A	BAZ2627278A
	BAZ2627241A	BAZ2627281A
	BAZ2627252A	BAZ2627282A
	BAZ2627259A	BAZ2627292A
	BAZ2627311A	BAZ2627293A
	BAZ2627321A	BAZ2627294A
	BAZ2627327A	BAZ2627295A
	BAZ2627328A	BAZ2627297A
	BAZ2627329A	BAZ2627299A
	BAZ2627330A	BAZ2627307A
	BAZ2627397A	BAZ2627311A
	BAZ2627398A	BAZ2627318A
	BAZ2627422A	BAZ2627321A
	BAZ2627423A	BAZ2627327A
	BAZ2627440A	BAZ2627328A
	BAZ2627461A	BAZ2627329A
	BAZ2627498A	BAZ2627330A
		BAZ2627331A
4		BAZ2627332A
	BAZ2527166A	BAZ2627333A
	BAZ2627311A	BAZ2627334A
	BAZ2627321A	BAZ2627335A
	BAZ2627397A	BAZ2627336A
	BAZ2627398A	BAZ2627337A
	BAZ2627466A	BAZ2627338A
	BAZ2627467A	BAZ2627339A
	BAZ2627468A	BAZ2627340A
	BAZ2627469A	BAZ2627362A
		BAZ2627375A
5		BAZ2627394A
	BAZ2527095A	BAZ2627395A
	BAZ2527133A	BAZ2627396A
	BAZ2527134A	BAZ2627409A
	BAZ2527180A	BAZ2627422A
	BAZ2527181A	BAZ2627423A
	BAZ2527182A	BAZ2627425A
	BAZ2527191A	BAZ2627461A

BAZ2627466A
BAZ2627467A
BAZ2627468A
BAZ2627469A
BAZ2627498A
BAZ2627502A

6

BAZ2627262A

7

BAZ2527089A
BAZ2527096A
BAZ2527105A
BAZ2527147A

8

BAZ2527100A
BAZ2527105A
BAZ2527206A
BAZ2627259A

9

BAZ2527096A
BAZ2527103A
BAZ2527104A
BAZ2527105A
BAZ2527135A
BAZ2527147A
BAZ2527203A
BAZ2527204A
BAZ2527208A
BAZ2527214A
BAZ2627259A
BAZ2627266A
BAZ2627287A
BAZ2627289A
BAZ2627304A
BAZ2627319A
BAZ2627325A
BAZ2627352A
BAZ2627359A
BAZ2627365A
BAZ2627366A
BAZ2627402A
BAZ2627404A

10

BAZ2627259A
BAZ2627302A
BAZ2627318A
BAZ2627341A
BAZ2627498A

11

BAZ2527096A
BAZ2527105A
BAZ2527133A
BAZ2527134A
BAZ2527147A
BAZ2527206A
BAZ2527225A
BAZ2527226A
BAZ2627259A
BAZ2627346A
BAZ2627347A
BAZ2627357A
BAZ2627385A

12

BAZ2527099A
BAZ2627272A
BAZ2627401A

14

BAZ2527162A
BAZ2527171A

16

BAZ2527171A
BAZ2527214A
BAZ2627259A
BAZ2627262A
BAZ2627275A
BAZ2627285A
BAZ2627289A
BAZ2627315A
BAZ2627321A
BAZ2627344A
BAZ2627397A
BAZ2627398A

17

BAZ2527106A
BAZ2627397A
BAZ2627398A

18

BAZ2527162A
BAZ2527171A
BAZ2527205A
BAZ2527207A
BAZ2527219A
BAZ2627259A
BAZ2627311A
BAZ2627321A

19
BAZ2627346A
BAZ2627357A

20
BAZ2527101A
BAZ2527105A
BAZ2527162A
BAZ2627346A
BAZ2627357A
BAZ2627397A
BAZ2627398A

21
BAZ2527100A
BAZ2527101A
BAZ2527105A
BAZ2527162A
BAZ2627262A
BAZ2627397A
BAZ2627398A
BAZ2627466A
BAZ2627467A
BAZ2627468A
BAZ2627469A

23
BAZ2527165A

24
BAZ2527101A
BAZ2527162A
BAZ2527165A
BAZ2627259A

25
BAZ2527158A
BAZ2527162A
BAZ2527165A
BAZ2527171A
BAZ2527207A
BAZ2527219A
BAZ2627255A
BAZ2627256A
BAZ2627259A
BAZ2627275A
BAZ2627321A
BAZ2627343A
BAZ2627344A

27
BAZ2527162A

28
BAZ2527162A

BAZ2527171A
BAZ2627344A

29
BAZ2426264A
BAZ2527085A
BAZ2527167A
BAZ2627257A
BAZ2627261A
BAZ2627274A
BAZ2627297A
BAZ2627300A
BAZ2627301A
BAZ2627306A
BAZ2627311A
BAZ2627317A
BAZ2627345A
BAZ2627351A
BAZ2627407A

30
BAZ2527085A
BAZ2527164A
BAZ2527167A
BAZ2627257A
BAZ2627259A
BAZ2627261A
BAZ2627263A
BAZ2627264A
BAZ2627265A
BAZ2627274A
BAZ2627297A
BAZ2627300A
BAZ2627306A
BAZ2627309A
BAZ2627311A
BAZ2627313A
BAZ2627314A
BAZ2627321A
BAZ2627351A
BAZ2627376A
BAZ2627383A
BAZ2627407A

31
BAZ2627257A
BAZ2627262A
BAZ2627274A
BAZ2627297A
BAZ2627300A
BAZ2627311A

32
BAZ2527164A
BAZ2627259A

BAZ2627274A
BAZ2627277A
BAZ2627297A
BAZ2627298A
BAZ2627308A
BAZ2627311A
BAZ2627316A
BAZ2627321A
BAZ2627345A
BAZ2627351A
BAZ2627353A
BAZ2627354A
BAZ2627383A
BAZ2627405A
BAZ2627407A
BAZ2627460A

33

BAZ2527068A
BAZ2527090A
BAZ2627267A
BAZ2627268A
BAZ2627269A
BAZ2627277A
BAZ2627297A
BAZ2627308A
BAZ2627316A
BAZ2627345A
BAZ2627353A
BAZ2627354A
BAZ2627383A

34

BAZ2527016A
BAZ2527135A
BAZ2527179A
BAZ2527202A
BAZ2627286A
BAZ2627303A
BAZ2627364A
BAZ2627378A
BAZ2627399A
BAZ2627479A

35

BAZ2527101A
BAZ2527153A
BAZ2527154A
BAZ2527160A
BAZ2527161A
BAZ2527171A
BAZ2527174A
BAZ2527197A
BAZ2527198A
BAZ2527203A

BAZ2527204A
BAZ2527208A
BAZ2527212A
BAZ2527214A
BAZ2527219A
BAZ2627239A
BAZ2627240A
BAZ2627241A
BAZ2627242A
BAZ2627243A
BAZ2627244A
BAZ2627245A
BAZ2627247A
BAZ2627248A
BAZ2627250A
BAZ2627251A
BAZ2627252A
BAZ2627254A
BAZ2627275A
BAZ2627277A
BAZ2627280A
BAZ2627283A
BAZ2627284A
BAZ2627285A
BAZ2627287A
BAZ2627300A
BAZ2627305A
BAZ2627311A
BAZ2627319A
BAZ2627322A
BAZ2627323A
BAZ2627325A
BAZ2627342A
BAZ2627350A
BAZ2627351A
BAZ2627353A
BAZ2627354A
BAZ2627355A
BAZ2627356A
BAZ2627360A
BAZ2627422A
BAZ2627423A
BAZ2627428A
BAZ2627429A
BAZ2627430A
BAZ2627431A
BAZ2627440A
BAZ2627461A
BAZ2627464A

36

BAZ2527171A
BAZ2527214A
BAZ2627242A
BAZ2627243A

BAZ2627244A
BAZ2627245A
BAZ2627247A
BAZ2627248A
BAZ2627250A
BAZ2627251A
BAZ2627285A
BAZ2627322A
BAZ2627323A
BAZ2627342A
BAZ2627349A
BAZ2627355A
BAZ2627356A
BAZ2627464A

37

BAZ2527101A
BAZ2627271A
BAZ2627322A
BAZ2627323A
BAZ2627400A
BAZ2627404A

38

BAZ2627285A

39

BAZ2527101A
BAZ2627289A
BAZ2627305A
BAZ2627311A
BAZ2627320A
BAZ2627355A
BAZ2627356A
BAZ2627457A

40

BAZ2527101A
BAZ2627283A
BAZ2627284A
BAZ2627285A

41

BAZ2527171A
BAZ2527208A
BAZ2527231A
BAZ2627275A
BAZ2627285A
BAZ2627311A
BAZ2627320A
BAZ2627355A
BAZ2627356A
BAZ2627360A
BAZ2627464A

42

BAZ2527101A
BAZ2527203A
BAZ2527204A
BAZ2527208A
BAZ2527214A
BAZ2627275A
BAZ2627277A
BAZ2627287A
BAZ2627304A
BAZ2627324A
BAZ2627326A
BAZ2627365A
BAZ2627366A

43

BAZ2527085A
BAZ2527101A
BAZ2527113A
BAZ2527114A
BAZ2527153A
BAZ2527154A
BAZ2527160A
BAZ2527161A
BAZ2527164A
BAZ2527167A
BAZ2527171A
BAZ2527174A
BAZ2527197A
BAZ2527198A
BAZ2527231A
BAZ2627242A
BAZ2627243A
BAZ2627244A
BAZ2627245A
BAZ2627247A
BAZ2627248A
BAZ2627250A
BAZ2627251A
BAZ2627277A
BAZ2627280A
BAZ2627283A
BAZ2627284A
BAZ2627285A
BAZ2627297A
BAZ2627305A
BAZ2627308A
BAZ2627311A
BAZ2627316A
BAZ2627320A
BAZ2627322A
BAZ2627323A
BAZ2627355A
BAZ2627356A
BAZ2627428A

BAZ2627429A
BAZ2627430A
BAZ2627431A
BAZ2627483A

44

BAZ2627239A
BAZ2627240A
BAZ2627241A
BAZ2627249A
BAZ2627252A
BAZ2627283A
BAZ2627284A
BAZ2627285A
BAZ2627297A
BAZ2627311A
BAZ2627318A

45

BAZ2627275A

**INDEKS NOSILACA PRIJAVA ŽIGOVA
INDEKS NOSITELJA PRIJAVA ŽIGOVA
ИНДЕКС НОСИЛАЦА ПРИЈАВА ЖИГОВА**

“FINRAR” d.o.o. Banja Luka BAZ2627360A	ALEM SINANOVIĆ; ABDULAH EFENDIĆ and HUSEIN ĆORDIĆ BAZ2527211A
“FISKUS” Društvo sa ograničenom odgovornošću BAZ2527214A	ALKALOID AD Skopje BAZ2527182A
“HOŠE-KOMERC” d.o.o. Sarajevo BAZ2627305A	BAZ2527191A
BAZ2627306A	BAZ2527200A
BAZ2627309A	BAZ2627375A
BAZ2627313A	Amer Čolan BAZ2627344A
BAZ2627314A	Anes Mrkulić BAZ2527113A
BAZ2627317A	BAZ2527114A
“INN-O-ALL” Sarajevo d.o.o. BAZ2627483A	Ascensia Diabetes Care Holdings AG BAZ2627302A
“KONIG” društvo sa ograničenom odgovornošću za proizvodnju, trgovinu i usluge BAZ2527100A	AUTENTA d.o.o. Travnik BAZ2627275A
“SAKRAMENTO” d.o.o. za trgovinu i turizam Čitluk Bijakovići BAZ2627320A	AVATR Technology (Chongqing) Company Limited BAZ2627400A
“TROPIC MALOPRODAJA” d.o.o. Banja Luka BAZ2627239A	BAZ2627401A
BAZ2627240A	BAZ2627402A
BAZ2627241A	BAZ2627404A
BAZ2627242A	Aviation Services Company Single Person Closed Joint Stock Company BAZ2627457A
BAZ2627243A	Bahrija Kačapor BAZ2527231A
BAZ2627244A	Barilla Gida Anonim Sirketi BAZ2627376A
BAZ2627245A	BASF SE BAZ2627307A
BAZ2627247A	Bioland e.V. BAZ2627297A
BAZ2627248A	BLISS PLANET LIMITED BAZ2627399A
BAZ2627249A	Boosters co., Ltd. BAZ2627440A
BAZ2627250A	Bosnalijek farmaceutska i hemijska industrija, dioničko društvo, Sarajevo BAZ2627282A
BAZ2627251A	British American Tobacco (Brands) Inc.
BAZ2627252A	
Abdi Ibrahim Ilaç Sanayi ve Ticaret A.S. BAZ2527180A	
BAZ2527181A	
BAZ2527236A	
BAZ2527237A	
BAZ2627260A	

BAZ2527202A

BAZ2627378A

British American Tobacco (Brands) Limited

BAZ2627286A

BYD COMPANY LIMITED

BAZ2627271A

BAZ2627272A

Changchun SinoBiomaterials Co., Ltd.

BAZ2627498A

Destilerija "MIS" Milovan Ilić s.p. Gornji Podgradci

BAZ2627353A

BAZ2627354A

Diageo Scotland Limited

BAZ2627267A

BAZ2627268A

BAZ2627269A

dm drogerie markt d.o.o.

BAZ2627283A

BAZ2627284A

BAZ2627285A

DWELT d.o.o. Banja Luka

BAZ2527203A

BAZ2527204A

Ecolab USA Inc.

BAZ2627299A

Energy Beverages LLC

BAZ2627460A

Essity Hygiene and Health Aktiebolag

BAZ2627315A

European Refreshments Unlimited Company

BAZ2627405A

Evap Technologies S.A.

BAZ2527133A

BAZ2527134A

BAZ2527135A

Flow Maintenance d.o.o.

BAZ2627322A

BAZ2627323A

GALENKA a.d.

BAZ2627362A

GEMEX d.o.o.

BAZ2627300A

BAZ2627301A

GIROS SOLUNAC d.o.o. Banja Luka

BAZ2527085A

Hadži Dragan Milinčić

BAZ2627316A

Hardy Way, LLC

BAZ2627343A

HEMOFARM A.D. farmaceutsko-hemijska

industrija Vršac

BAZ2627394A

BAZ2627502A

BAZ2627331A

BAZ2627332A

BAZ2627333A

BAZ2627334A

BAZ2627335A

BAZ2627336A

BAZ2627337A

BAZ2627338A

BAZ2627339A

BAZ2627340A

BAZ2627278A

BAZ2627281A

HERCEGOVAČKA UDRUGA ULJARA I

MASLINARA (HUUM)

BAZ2426264A

HIFA-BENZ d.o.o. Tešanj

BAZ2627321A

HIT Property Management d.o.o. Mostar u

prijevodu HIT Upravljanje nekretninama d.o.o.

Mostar

BAZ2627355A

BAZ2627356A

Industrija piva i sokova "Trebjesa" d.o.o. Nikšić

BAZ2627298A

Innobridge Group, obrt za usluge, vl. Leonardo

Matijević

BAZ2627308A

Inova d.o.o.

BAZ2627347A

Islamska zajednica u Bosni i Hercegovini -

Agencija za certificiranje halal kvalitete

BAZ2627311A

ISTECH d.o.o. Banja Luka

BAZ2527096A

JADRAN - GALENSKI LABORATORIJ d.d.

BAZ2627409A

Jopex doo BAZ2627346A	Minor Hotel Group Limited BAZ2527161A
JT International SA BAZ2627364A	BAZ2627280A
KENDA-COMMERCE d.o.o. BAZ2527225A	MMT d.o.o. Sarajevo BAZ2627407A
BAZ2527226A	MyoKardia, Inc. BAZ2627276A
KONZUM d.o.o. Sarajevo BAZ2627350A	Nogometni klub Čelik Zenica BAZ2527171A
BAZ2627351A	NUCA MERC d.o.o. BAZ2527105A
KT & G Corporation BAZ2527179A	PANADERO AB, S.L. BAZ2527206A
Lidl Stiftung & Co. KG BAZ2527068A	Philip Morris Brands S.A. BAZ2627479A
BAZ2627274A	Philip Morris Products S.A. BAZ2527016A
BAZ2627257A	Plaza Tech d.o.o. Sarajevo BAZ2527164A
BAZ2627259A	BAZ2527165A
BAZ2627261A	BAZ2527166A
Lipovac-GG d.o.o. BAZ2627327A	BAZ2527167A
BAZ2627328A	POLINAS PLASTIK SANAYII VE TICARETI A.Ş. BAZ2627262A
BAZ2627329A	Predrag Radić BAZ2627422A
BAZ2627330A	BAZ2627423A
LUKAS TP NAKIĆ d.o.o. Široki Brijeg BAZ2627397A	BAZ2627461A
BAZ2627398A	PRIVATNA STOMATOLOŠKA ORDINACIJA "DENTAL CENTAR ŠIŠIĆ" Sarajevo BAZ2627318A
Makpharm d.o.o. BAZ2627396A	Proizvodno prometno i uslužno društvo "DIVAN" d.o.o. Vitez BAZ2527101A
MARASKA d.d. BAZ2527090A	Reach d.o.o. Sarajevo BAZ2527208A
Marriott Worldwide Corporation BAZ2627428A	Risgoo Technology Holdings (Shenthen) Co., Ltd. BAZ2527103A
BAZ2627429A	Rothmans of Pall Mall Limited BAZ2627303A
BAZ2627430A	S.C. Johnson & Son, Inc. BAZ2627466A
BAZ2627431A	BAZ2627467A
Medaljon-promet d.o.o. BAZ2527147A	BAZ2627468A
MHG IP HOLDING (SINGAPORE) PTE. LTD. BAZ2527153A	BAZ2627469A
BAZ2527154A	
BAZ2527174A	
BAZ2527160A	
BAZ2527197A	
BAZ2527198A	

Sandoz AG BAZ2627425A BAZ2627270A BAZ2627292A BAZ2627293A BAZ2627294A BAZ2627295A	BAZ2627366A UniCredit Bank d.d. and UniCredit Bank a.d. Banja Luka BAZ2627349A UNICREDIT S.P.A. BAZ2627464A VIVAGroup Društvo sa ograničenom odgovornošću Sarajevo BAZ2527106A Western Digital Technologies, Inc. BAZ2627304A Wolverine Outdoors, Inc. BAZ2627254A BAZ2627255A BAZ2627256A Yimor d.o.o. BAZ2627263A Yimor d.o.o. BAZ2627264A BAZ2627265A Yiwu Winning Star Supply Chain Management Co., Ltd. BAZ2627341A YOUMART DOO BANJA LUKA BAZ2527162A Zanatska destilerija PRIKINA DOBRA, Dragan Tutnjilović sp BAZ2627345A Zentiva, k.s. BAZ2527095A ZHEJIANG GEELY HOLDING GROUP CO., LTD BAZ2527099A ZR "ADNA FUR" vl. Adna Trbonja Hebib, Konjic BAZ2527158A ZYZ GmbH BAZ2627359A BAZ2627352A
SARAJEVO-OSIGURANJE d.d. Sarajevo BAZ2627342A	
Saucony, Inc. BAZ2527207A BAZ2527205A	
Saudi Company For Visa And Travel Solution BAZ2627289A	
Senigor d.o.o. BAZ2627357A	
Shenzhen Future Access Technology Co., Limited BAZ2627287A	
Shenzhen Gwell Times Technology Co., Ltd. BAZ2627319A BAZ2627324A BAZ2627325A BAZ2627326A	
Shenzhen Sunlong Technology Co., Ltd. BAZ2527104A	
SHENZHEN XUNWEIJIA TECHNOLOGY DEVELOPMENT CO., LTD. BAZ2627266A	
SSC d.o.o. BAZ2527212A	
Sunce d.o.o. BAZ2627277A	
Tadija Šarić BAZ2527089A	
TAMBRANDS INC. BAZ2627395A	
The Coca-Cola Company BAZ2627383A	
THERMO FLUX D.O.O. BAZ2627385A	
TKEES Inc. BAZ2527219A	
TP-Link Systems Inc. BAZ2627365A	

PROMJENA NAZIVA- PROMJENA NAZIVA -ПРОМЈЕНА НАЗИВА

BAZ2526677A

4/2025

GALEYO D.O.O.

Muhameda Kantardžića 3, IV, 71000 Sarajevo,

BA

25/05/2026

BAZ2526688A

4/2025

GALEYO D.O.O.

Muhameda Kantardžića 3, IV, 71000 Sarajevo,

BA

25/05/2026

PROMJENA ADRESE- PROMJENA ADRESE-ПРОМЈЕНА АДРЕСЕ

BAZ2527092A

Goran (Vojin) Vukadinović

Petra Mećave br.1A, 78000 Banja Luka, BA

25/05/2026

PRENOS PRAVA PRIJAVA PRENOS PRAVA PRIJAVA ПРЕНОС ПРАВА ПРИЈАВА

BAZ2526906A

4/2025

Shandong Huawutang Cosmetics Co., Ltd

Room 1301, Building 4, Zone 7, Hanyu Financial

and Business Center, No. 7000 Jingshi Road,

Shunhua Road Street, Jinan Area, China

(Shandong) Pilot Free Trade Zone, CN

04/05/2026

OGRANIČENJE POPISA PRIJAVA OGRANIČENJE POPISA PRIJAVA ОГРАНИЧЕЊЕ ПОПИСА ПРИЈАВА

BAZ2527040A

1/2026

35 Poslovno umrežavanje; usluge onlajn poslovnog umrežavanja; konsultantske usluge u vezi sa poslovnim upravljanjem, komercijalnim aktivnostima (poslovanjem) i finansijskim restrukturiranjem; usluge kancelarijskih funkcija; pružanje poslovnih informacija i pružanje poslovnih informacija preko telekomunikacionih mreža; marketinško i poslovno istraživanje; omogućavanje pristupa bazama podataka na internetu; marketing; finansijski marketing; upravljanje, organizovanje i sprovođenje poslovnih konferencija i sajmova; oglašavanje u vezi sa poslovanjem, finansijama i nekretninama; obračun poreza; pripremanje poslovnih izvještaja; poslovno upravljanje nekretninama; oglašavanje; analize troškova i cijene koštanja; pomoć u poslovnom upravljanju; usluge poslovnog posredovanja koje se odnose na povezivanje potencijalnih privatnih ulagača sa preduzetnicima kojima su potrebna finansijska sredstva; usluge preseljenja za preduzeća; izrada izvoda sa računa; revizija poslovanja; sistematizacija osoblja; poslovno savetovanje; upravljanje zaposlenima; kancelarijski poslovi; oglašavanje, poslovno upravljanje, poslovna administracija, kancelarijske funkcije; savjetodavne i konsultantske usluge koje se odnose na agencije za uvoz i izvoz; poslovno upravljanje; sastavljanje, proizvodnja i distribucija reklamnog materijala; poresko savjetovanje i usluge poreskog planiranja; informisanje i konsultantske usluge u vezi sa svim prethodno navedenim uslugama; upravljanje portfolijom finansijskih instrumenata; upravljanje dosijeima, kompjuterizovanim bazama podataka i bankama podataka u finansijskom, monetarnom i berzanskom sektoru; upravljanje marketinškim osobljem; upravljanje prodajnim osobljem; pružanje informacija u vezi računa [računovodstvo]; pružanje informacija u vezi sa porezima; iznajmljivanje, zakup i lizing kancelarijske opreme; administracija u vezi sa obradom zahtjeva za intervenciju u slučaju prirodnih katastrofa; savjetodavne i pomoćne usluge u vezi sa organizacijom i upravljanjem aktivnostima intervencije u slučaju prirodnih katastrofa; poslovne istrage, upiti i istraživanja; priprema finansijskih izvještaja;

priprema projektnih studija u vezi sa poslovnim menadžerima; pronalaženje osoblja; usluge kompjuterizovanog vođenja evidencije, računovodstva i upravljanja bazama podataka; obrađivanje podataka; usluge poslovnog planiranja, savjetovanja i upravljanja; oglašavanje u finansijskom sektoru; usluge registracije, administracije i sekretarskih poslova u vezi sa kompanijama; usluge vezane za osoblje.;

36 Bankarske usluge; finansijske usluge; vođenje novčanih transakcija; osiguranje; vođenje poslova u vezi s nekretninama; Internet bankarstvo; kućno bankarstvo; Pružanje informacija i konsultantskih usluga u oblasti osiguranja, finansija i nekretnina; usluge u vezi sa bankovnim karticama, kreditnim karticama, debitnim karticama i karticama za elektronsko plaćanje; izdavanje kreditnih i debitnih kartica.;

38 Telekomunikacije; pružanje pristupa web stranicama na Internetu; usluge novinskih agencija; telematske usluge; komunikacija preko računarskih terminala; slanje poruka.

18/05/2026

BAZ2526982A

4/2025

35 Poslovno umrežavanje; usluge onlajn poslovnog umrežavanja; konsultantske usluge u vezi sa poslovnim upravljanjem, komercijalnim aktivnostima (poslovanjem) i finansijskim restrukturiranjem; usluge kancelarijskih funkcija; pružanje poslovnih informacija i pružanje poslovnih informacija preko telekomunikacionih mreža; marketinško i poslovno istraživanje; omogućavanje pristupa bazama podataka na internetu; marketing; finansijski marketing; upravljanje, organizovanje i sprovođenje poslovnih konferencija i sajmova; oglašavanje u vezi sa poslovanjem, finansijama i nekretninama; obračun poreza; pripremanje poslovnih izvještaja; poslovno upravljanje nekretninama; oglašavanje; analize troškova i cijene koštanja; pomoć u poslovnom upravljanju; usluge poslovnog posredovanja koje se odnose na povezivanje potencijalnih privatnih ulagača sa preduzetnicima kojima su potrebna finansijska sredstva; usluge preseljenja za preduzeća; izrada izvoda sa računa; revizija poslovanja; sistematizacija osoblja; poslovno savetovanje; upravljanje zaposlenima; kancelarijski poslovi; oglašavanje, poslovno upravljanje, poslovna administracija, kancelarijske funkcije; savjetodavne i konsultantske usluge koje se odnose na agencije za uvoz i izvoz; poslovno upravljanje; sastavljanje, proizvodnja i distribucija reklamnog materijala; poresko savjetovanje i usluge poreskog planiranja; informisanje i konsultantske usluge u vezi sa svim prethodno navedenim uslugama; upravljanje portfolijom finansijskih instrumenata; upravljanje dosijeima, kompjuterizovanim bazama podataka i bankama podataka u finansijskom, monetarnom i berzanskom sektoru; upravljanje marketinškim osobljem; upravljanje prodajnim osobljem; pružanje informacija u vezi računa [računovodstvo]; pružanje informacija u vezi sa porezima; iznajmljivanje, zakup i lizing kancelarijske opreme; administracija u vezi sa obradom zahtjeva za intervenciju u slučaju prirodnih katastrofa; savjetodavne i pomoćne usluge u vezi sa organizacijom i upravljanjem aktivnostima intervencije u slučaju prirodnih katastrofa; poslovne istrage, upiti i istraživanja; priprema finansijskih izvještaja; priprema projektnih studija u vezi sa poslovnim menadžerima; pronalaženje osoblja; usluge kompjuterizovanog vođenja evidencije, računovodstva i upravljanja bazama podataka; obrađivanje podataka; usluge poslovnog planiranja, savjetovanja i upravljanja; oglašavanje

u finansijskom sektoru; usluge registracije, administracije i sekretarskih poslova u vezi sa kompanijama; usluge vezane za osoblje.;

36 Bankarske usluge; finansijske usluge; vođenje novčanih transakcija; osiguranje; vođenje poslova u vezi s nekretninama; Internet bankarstvo; kućno bankarstvo; Pružanje informacija i konsultantskih usluga u oblasti osiguranja, finansija i nekretnina; usluge u vezi sa bankovnim karticama, kreditnim karticama, debitnim karticama i karticama za elektronsko plaćanje; izdavanje kreditnih i debitnih kartica.;

38 Telekomunikacije; pružanje pristupa web stranicama na Internetu; usluge novinskih agencija; telematske usluge; komunikacija preko računarskih terminala.

23/04/2026

OBJAVA ŽIGOVA

Bibliografski podaci svrstani su prema rastućem registarskom broju žiga

Podaci su popraćeni NID kodom /Internationally agreed Numbers for the Identification of Data / (broj u zagradi), za identifikaciju podataka o žigovima a prema standardu

Prikaz redosljeda podataka u objavljenom žigu je slijedeći:

- | | |
|---|--|
| (111) Registarski broj žiga | (181) Datum do kojeg važi pravo na žig |
| (210) Broj prijave žiga | (220) Datum podnošenja prijave žiga |
| (151) Datum registracije žiga | |
| (442) Datum registracije žiga | |
| (300) Podaci o pravu prvenstva (država, datum podnošenja i broj prioritetne prijave) | |
| (230) Datum izložbenog (sajamskog) prava prvenstva | |
| (641) Podaci o prijavi podnesenoj kod bivšeg SZP (broj prijave, datum podnošenja prijave) | |
| (732) Nosilac žiga | |
| (740) Zastupnik | |
| (551) Kolektivni žig | |
| (591) Boje | |
| (554) Trodimenzionalni žig | |
| (539) Opis | |
| (540) Izgled žiga | |

Izgled žiga (text ili slika)
(max 8 x 8 cm za sliku)

- (526) Disklaimer – Dobrovoljno ograničenje obima zaštite
- (531) Među. klasifikacija figurativnih elemenata žigova prema Bečkoj klasifikaciji-deveta edicija
- (511) **Međunarodna klasifikacija roba i usluga prema Ničanskoj klasifikaciji-dvanaesta edicija**

STRUKTURA REGISTRARSKOG BROJA ŽIGA
STRUKTURA REGISTRACIJSKOG BROJA ŽIGA
СТРУКТУРА РЕГИСТАРСКОГ БРОЈА ЖИГА

BA Z 97 0001



- (111) **BAZ2224641** (181) 15/11/2032
 (210) BAZ2224641A (220) 15/11/2022
 (151) 29/04/2026
 (732) **AHAC trgovinsko podjetje d.o.o.,
 Stopče 31 Grobelno, 3231 Grobelno, SI**
 (740) Advokat Krdžalić Adi
 (540)



nana

- (531) 2.9,5.1,5.13,27.5
 (511)

3 Sredstva za bijeljenje i druge supstance za pranje veša; preparati za čišćenje, poliranje, ribanje i abrazivni preparati; deterdžent za pranje; deterdženti; deterdženti za ručno pranje posuđa; sredstva za odmaščivanje; sredstva za čišćenje kupatila i kamenca; univerzalna sredstva za čišćenje; deterdženti za kućnu upotrebu; deterdženti za domaćinstvo; deterdženti za pranje veša; kapsule za pranje veša; omekšivači za pranje veša; deterdženti za wc šolje; deterdženti; prašak za pranje; praškovi za pranje veša.

- (111) **BAZ2325275** (181) 20/09/2033
 (210) BAZ2325275A (220) 20/09/2023
 (151) 13/05/2026
 (732) **ROADGET BUSINESS PTE. LTD.,
 7 Temasek Boulevard, #12-07, Suntec
 Tower One, Singapore 038987, SG**
 (740) MSA IP
 (540)

SHEIN

- (531) 27.5
 (511)

25 Odjeća, naime, košulje, majice kratkih rukava, haljine, bluze, suknje, pantalone, džemperi, puloveri, puloveri s kapuljačom, sportske majice s kapuljačom, kardigani, odijela, nošnje, ženski kostimi, kaputi, jakne, prsluci, donji veš, ženski donji veš, farmerke, hlače, kupaći kostimi, hulahopke, helanke, okovratnici, šalovi, kaiševi; pokrivala za glavu, naime, šeširi i kape.;

35 Usluge on-line maloprodaje koja uključuje odjeću, odjevne dodatke, dodatke za kosu, torbe, torbice, obuću,

pokrivala za glavu, nakit, sunčane naočale, pojaseve za odjeću, šminku, posteljinu, futrole i dodatke za mobitele, satove, kozmetiku i kozmetičke proizvode, proizvode za čišćenje, posuđe, sportsku opremu, toaletni pribor, igračke; poslovni savjeti i informacije u vezi s odjećom, odjevnim dodacima, dodacima za kosu, torbama, torbicama, obućom, pokrivalima za glavu, nakitom, sunčanim naočalama, pojasevima za odjeću, šminkom, posteljinom, torbicama i dodacima za mobitele, satovima, kozmetikom i kozmetičkim proizvodima, proizvodima za čišćenje, posuđem, sportskom opremom, toaletnim priborom, igračkama; agencije za uvoz-izvoz; organizovanje izložbi u komercijalne ili reklamne svrhe; prezentacija robe putem komunikacionih medija, u maloprodajne svrhe; komercijalni savjeti i informacije potrošačima pri odabiru proizvoda i usluga; pružanje poslovnih informacija putem web-stranice; pružanje korisničkih recenzija u komercijalne ili reklamne svrhe.

- (111) **BAZ2425921** (181) 26/04/2034
 (210) BAZ2425921A (220) 26/04/2024
 (151) 26/03/2026
 (732) **INTERNATIONAL FOODSTUFFS CO
 LLC., Limited Liability Company
 incorporated and existing under the
 Law of the United Arab Emirates,**

**Al-Wahda Street, Industrial Area No.1,
 P.O. Box No.4115, Sharjah, AE**

- (740) "INTELBIRO" d.o.o.
 (540)

DORINO

- (511)
 30 Tjestenina; makaroni; nudle; instant nudle; špageti; sitni rezanci; kvasac; prašak za pecivo i ostali pekarski sastojci; preljevi za salate; majoneze; sirće; kečapi i sosovi (umaci); proizvodi od tijesta spremni za kuhanje; smrznuto tijesto; smrznute indijske parate; kafa; čaj; kakao; šećer; riža; tapioka; sago; zamjene za kafu; hljeb; peciva; melasa; so; senf; brašno od žitarica; začini; tečni prehrambeni preparati na bazi žitarica i bilja; mesni umak od pečenja; biljni čaj; med; kokice.

(111) **BAZ2425975** (181) 15/05/2034
 (210) BAZ2425975A (220) 15/05/2024
 (151) 31/03/2026

(732) **LAAL Društvo sa ograničenom odgovornošću,**

Čurčiluk Veliki broj 63, Općina Stari Grad, 71000 Sarajevo, BA

(540)



(531) 8.1,24.3,24.9,26.1

(511)

29 Burgeri od mesa; Burgeri od povrća; Gotova jela koja se uglavnom sastoje od mesa; Gotova jela koja se uglavnom sastoje od povrća; Gotova jela koja uglavnom sadrže piletinu; Hamburgeri; Mesni proizvodi u obliku burgera; Meso i mesni proizvodi; Mljeveno meso; Namazi na bazi češnjaka; Namazi na bazi tartufa; Pečeno meso.;

43 Konzultantske usluge u svezi s hranom; Konzultantske usluge u svezi s pripremom hrane; Kulinarski savjeti; Opskrba hrane i pića za goste u restoranima; Priprema hrane; Priprema hrane i pića; Pružanje hrane i pića; Pružanje hrane i pića u restoranima; Restorani brze hrane; Restorani koji nude hranu za van; Restorani koji služe hranu s roštilja; Restorani sa samoposluživanjem; Savjetodavne usluge u vezi s pripremom obroka; Serviranje hrane i pića za goste u restoranima; Usluge brze hrane za van; Usluge hrane i pića za ponijeti; Usluge naručivanja i kupnje hrane za van; Usluge opskrbe hranom i pićem u mobilnom restoranu-kamionu; Usluge pokretnih restorana; Usluge restorana; Usluge restorana brze hrane; Usluge restorana brze hrane; Usluge restorana s mogućnošću iznošenja hrane.

(111) **BAZ2426185** (181) 13/08/2034
 (210) BAZ2426185A (220) 13/08/2024
 (151) 22/05/2026

(732) **PENNY PLUS d.o.o. Sarajevo, Vogošća, Igmanska bb, BA**

(591) crna, bijela, žuta, zelena, plava, siva, roza, smeđa, narandžasta, crvena

(540)



(531) 6.7,6.19,7.1,27.5,29.1

(511)

35 Oglašavanje; marketing maloprodaje i veleprodaje; upravljanje marketinškim lancima; poslovno upravljanje; tržni centri otvorenog tipa; tržni centri zatvorenog tipa; maloprodajni parkovi; kancelarijske usluge; poslovna administracija, naime, administracija poslovnog prostora i administracija tržnih centara otvorenog tipa; iznajmljivanje oglasnog prostora; iznajmljivanje prodajnih štandova; iznajmljivanje bilborda [panoa za reklamiranje].;

36 Izdavanje poslovnog prostora [nepokretnosti]; iznajmljivanje nekretnina.

(111) **BAZ2426186** (181) 13/08/2034
 (210) BAZ2426186A (220) 13/08/2024
 (151) 22/05/2026

(732) **PENNY PLUS d.o.o. Sarajevo, Vogošća, Igmanska bb, BA**

(591) svijetlo plava, plava, zelena, bijela, siva

(540)



(531) 2.1,2.5,21.1,27.5,29.1

(511)

28 Igračke, igre, predmeti za igranje i zabavu.;

35 Usluge maloprodaje, veleprodaje, franšizne usluge i prodajne usluge putem različitih kanala (trgovine, internet, mobilni telefoni, televizijski kanali, katalogi za narudžbinu poštom i direktni marketing) u vezi s prodajom različitih proizvoda, uključujući odjeću, pokrivala za glavu, obuću, nakit, satove, modne dodatke, kućne artikle, ručnike,

posteljinu, tekstil, namještaj, aparate za rasvjetu, igračke, električne proizvode, higijenske proizvode, naočale, kutije za nošenje, proizvode od kože, ručne torbe, sportske torbe, putne torbe, torbe za kupovinu, kozmetičke torbe, poštanske torbe, vrećice, torbe za dokumente i dječje torbe, kuhinjsku opremu, boje, tapete, zidne naljepnice, slike, okvire za slike, električne proizvode, kozmetičke proizvode, toaletne proizvode, preparate i pribor za njegu ljepote, svijeće, optičke proizvode, futrole i navlake za prenosive elektroničke uređaje, nakit, ručne satove, boje, tapete, zidne naljepnice, pisaći pribor, papir za zamotavanje poklona, kartonske kutije za poklone, kartice i etikete za poklone, čestitke, fotografije, ukrase, kožne proizvode, torbe, ručne torbe i torbice, modne dodatke, namještaj, kućne potrepštine, proizvode za kućanstvo, kuhinjsko posuđe, ručnike, posteljinu, rublje za kućanstvo, igračke i kućne dekoracije, baštenski pribor i baštenski namještaj; usluge veleprodajnih narudžbi; usluge internetske prodaje, teleprodaje i kućne prodaje; zaprimanje narudžbi od klijenata, uključujući one koje stižu telefonom, faksom i e-poštom; pružanje komercijalnih informacija, informacija o proizvodima i savjeta potrošačima; predstavljanje proizvoda i usluga u trgovinama; usluge uređenja izloga u trgovinama; osiguranje prodajnog osoblja; administrativne usluge i usluge pozivnog centra za primanje narudžbi; poslovne administrativne usluge za obradu internetske prodaje; usluge programa vjernosti kupaca u komercijalne, promotivne i/ili reklamne svrhe; organizacija i upravljanje programima i šemama vjernosti kupaca; usluge reklamiranja, istraživanja tržišta i promocije, odnosno izrada, priprema i postavljanje oglasa u raznim medijima, uključujući elektroničke medije, tisak, kataloge i izravno oglašavanje; organizacija, vođenje i nadzor prodajnih i promotivnih poticajnih programa; usluge upravljanja i promidžbe prodaje; savjetodavne i konzultantske usluge u vezi s prodajnim tehnikama, prodajnim programima i promocijom prodaje; organiziranje modnih revija u komercijalne i promotivne svrhe; proizvodnja i pružanje informativnih promidžbenih programa; promicanje prodaje za robu i usluge te pružanje i postavljanje oglasa na globalnoj računalnoj mreži; proizvodnja reklama, uključujući informativne reklamne programe; marketing i komercijalizacija proizvoda; usluge reklamiranja, marketinga i odnosa s javnošću; poslovne administrativne usluge, upravljanje i savjetovanje u sektoru maloprodaje, veleprodaje i franšizinga, oglašavanje putem svih javnih sredstava komunikacije; upravljanje programom vjernosti potrošača radi promocije usluga restorana i usluga drugih; upravljanje programom popusta za omogućavanje sudionicima da ostvare popuste na proizvode i usluge putem članstva u programu popusta; upravljanje programima potrošačke vjernosti; upravljanje programima vjernosti i poticajima za korisnike; upravljanje programima vjernosti korisnika s trgovačkim markama ili karticama s bodovima; upravljanje programima vjernosti koji uključuju popuste ili poticaje; upravljanje programima nagrađivanja vjernosti; upravljanje programima poticanja prodaje; administrativna obrada narudžbi; administrativna obrada narudžbi putem telefona ili računala; agencije za oglašavanje specijalizirane za marketinške strategije za promociju poslovanja; usluge oglašavačke agencije u području telematičkih i telefonskih mreža; savjetovanje u vezi s oglašavanjem i poslovnim upravljanjem; usluge reklamiranja i poslovne konzultacije; usluge reklamiranja i komercijalnih informacija; usluge reklamiranja i komercijalnih informacija putem interneta; usluge konzultacija u vezi s oglašavanjem i marketingom; usluge reklamiranja i marketinga; usluge reklamiranja i marketinga putem blogova; usluge

reklamiranja i marketinga putem društvenih medija; usluge reklamiranja i promocije; usluge reklamiranja i promocije te konzultacije u vezi s njima; usluge reklamiranja i promocije i usluge informacija povezanih s njima; usluge reklamiranja i promidžbe putem televizije, radija ili pošte; oglašavanje putem interneta; oglašavanje putem narudžbe putem pošte; usluge reklamiranja putem strategija komunikacije; konzultacije o oglašavanju; oglašavanje za druge na internetu; oglašavanje za regrutiranje osoblja; oglašavanje u kinima; oglašavanje u dizalima; oglašavanje u periodičnim izdanjima, brošurama i novinama; oglašavanje u području turizma i putovanja; oglašavanje u popularnim i stručnim publikacijama; usluge konzultacija, savjetovanja i pomoći u vezi s oglašavanjem, marketingom i promocijom; istraživanje u području reklamiranja; usluge reklamiranja za druge; usluge reklamiranja za promicanje proizvoda; usluge reklamiranja putem radio i televizijskih oglašavačkih agencija; usluge reklamiranja putem interneta; usluge reklamiranja u vezi s prodajom roba, uključujući odjeću, pokrivala za glavu, obuću, nakit, satove, modne dodatke, kućne artikle, ručnike, posteljinu, tekstil, namještaj, aparate za rasvjetu, igračke, električne proizvode, higijenske proizvode, naočale, kutije za nošenje, proizvode od kože, ručne torbe, sportske torbe, putne torbe, torbe za kupovinu, kozmetičke torbe, poštanske torbe, vrećice, torbe za dokumente i dječje torbe, kuhinjsku opremu, boje, tapete, zidne naljepnice, slike, okvire za slike, električne proizvode, kozmetičke proizvode, toaletne proizvode, preparate i pribor za njegu ljepote, svijeće, optičke proizvode, futrole i navlake za prenosive elektroničke uređaje, nakit, ručne satove, boje, tapete, zidne naljepnice, pisaći pribor, papir za zamotavanje poklona, kartonske kutije za poklone, kartice i etikete za poklone, čestitke, fotografije, ukrase, kožne proizvode, torbe, ručne torbe i torbice, modne dodatke, namještaj, kućne potrepštine, proizvode za kućanstvo, kuhinjsko posuđe, ručnike, posteljinu, rublje za kućanstvo, igračke i kućne dekoracije, baštenski pribor i baštenski namještaj; usluge reklamiranja za stvaranje identiteta branda za druge; usluge reklamiranja za stvaranje korporativnog i brand identiteta; oglašavanje putem upravljanja karticama vjernosti korisnika; oglašavanje putem upravljanja kodovima vjernosti korisnika; oglašavanje putem upravljanja kuponima vjernosti korisnika; oglašavanje putem upravljanja bodovima vjernosti korisnika; oglašavanje putem mobilnih telefonskih mreža; oglašavanje putem interneta; savjetovanje o oglašavanju; savjetovanje o upravljanju marketingom; organizacija i provedba aukcija; organizacija i provedba komercijalnih događanja; organizacija i provedba aukcija i obrnutih aukcija putem mobilnih telefona; organizacija i provedba aukcija i obrnutih aukcija putem računalnih i telekomunikacijskih mreža; organizacija i provedba komercijalnih izložbi i priredbi; organizacija i provedba sajмова i izložbi u svrhu poslovanja i reklamiranja; organizacija i provedba buvljih tržnica; organizacija i provedba internetskih aukcija; organizacija i provedba marketinških događanja; organizacija i provedba promotivnih i marketinških događanja; organizacija i provedba promotivnih događanja; organizacija i provedba aukcija nekretnina; organizacija događanja u komercijalne i oglašavačke svrhe; povezivanje, u korist drugih, različitih proizvoda, isključujući njihov prijevoz, omogućavajući kupcima da udobno pregledavaju i kupuju te proizvode; provođenje istraživanja tržišta; provođenje testiranja okusa u svrhu reklamiranja; provođenje sajмова; provođenje izložbi; profiliranje potrošača u komercijalne ili marketinške svrhe; istraživanje tržišta za potrošački marketing; demonstracija proizvoda; demonstracija proizvoda i usluga

putem elektroničkih sredstava; demonstracija proizvoda u svrhu reklamiranja; izrada marketinških kampanja za druge; izrada konceptata internetskog reklamiranja; izrada marketinških konceptata; izrada marketinških strategija i konceptata; izrada procesa za analizu i provedbu planova strategije i projekata upravljanja; izrada promotivnih kampanja; izrada sadržaja reklama u brošurama za druge; usluge digitalnog reklamiranja; digitalni marketing; izravno oglašavanje; oglašavanje putem izravne pošte; oglašavanje putem izravne pošte kako bi privukli nove kupce i održali postojeću klijentelu; izravno oglašavanje putem letaka, brošura, tiskanih materijala i uzoraka; izravni marketing; konzultacije o izravnom marketingu; oglašavanje s izravnim odgovorom; prikazivanje oglasa za druge; distribucija reklamnog materijala [letaka, prospekata, tiskanog materijala, uzoraka]; distribucija reklamnih materijala; distribucija proizvoda u svrhu reklamiranja; distribucija prospekata i uzoraka u svrhu reklamiranja; distribucija prospekata, izravno ili putem pošte; distribucija prospekata u svrhu reklamiranja; distribucija uzoraka, izravno ili putem pošte; usluge distribucije rbe, uključujući uključujući odjeću, pokrivala za glavu, obuću, nakit, satove, modne dodatke, kućne artikle, ručnike, posteljinu, tekstil, namještaj, aparate za rasvjetu, igračke, električne proizvode, higijenske proizvode, naočale, kutije za nošenje, proizvode od kože, ručne torbe, sportske torbe, putne torbe, torbe za kupovinu, kozmetičke torbe, poštanske torbe, vrećice, torbe za dokumente i dječje torbe, kuhinjsku opremu, boje, tapete, zidne naljepnice, slike, okvire za slike, električne proizvode, kozmetičke proizvode, toaletne proizvode, preparate i pribor za njegu ljepote, svijeće, optičke proizvode, futrole i navlake za prenosive elektroničke uređaje, nakit, ručne satove, boje, tapete, zidne naljepnice, pisači pribor, papir za zamotavanje poklona, kartonske kutije za poklone, kartice i etikete za poklone, čestitke, fotografije, ukrase, kožne proizvode, torbe, ručne torbe i torbice, modne dodatke, namještaj, kućne potrepštine, proizvode za kućanstvo, kuhinjsko posuđe, ručnike, posteljinu, rublje za kućanstvo, igračke i kućne dekoracije, baštenski pribor i baštenski namještaj; elektroničko oglašavanje putem reklamnih ploča; usluge elektroničkog reklamiranja putem elektroničke pošte; elektronička obrada narudžbi; usluge agencija za uvoz-izvoz roba; informacije o metodama prodaje; Informacijske, savjetodavne i konzultantske usluge u vezi s upravljanjem poslovanjem i administracijom tvrtki pružane putem interneta ili putem interneta; informacijske usluge vezane uz poslovne teme; usluge maloprodaje putem pošte; usluge veleprodaje i maloprodaje putem online prodaje te putem pošte različite robe, uključujući odjeću, pokrivala za glavu, obuću, nakit, satove, modne dodatke, kućne artikle, ručnike, posteljinu, tekstil, namještaj, aparate za rasvjetu, igračke, električne proizvode, higijenske proizvode, naočale, kutije za nošenje, proizvode od kože, ručne torbe, sportske torbe, putne torbe, torbe za kupovinu, kozmetičke torbe, poštanske torbe, vrećice, torbe za dokumente i dječje torbe, kuhinjsku opremu, boje, tapete, zidne naljepnice, slike, okvire za slike, električne proizvode, kozmetičke proizvode, toaletne proizvode, preparate i pribor za njegu ljepote, svijeće, optičke proizvode, futrole i navlake za prenosive elektroničke uređaje, nakit, ručne satove, boje, tapete, zidne naljepnice, pisači pribor, papir za zamotavanje poklona, kartonske kutije za poklone, kartice i etikete za poklone, čestitke, fotografije, ukrase, kožne proizvode, torbe, ručne torbe i torbice, modne dodatke, namještaj, kućne potrepštine, proizvode za kućanstvo, kuhinjsko posuđe, ručnike, posteljinu, rublje za kućanstvo, igračke i kućne dekoracije, baštenski pribor i baštenski namještaj; usluge veleprodaje putem pošte; usluge veleprodajnih trgovina online i putem pošte; usluge sortiranja, rukovanja i primanja pošte [uredski poslovi]; pomoć u marketingu; pomoć u marketingu u vezi s

franšizingom; istraživanje tržišta; istraživanje tržišta u područjima kozmetike, parfumerije i proizvoda za njegu ljepote; usluge naručivanja putem interneta; usluge internetske maloprodaje; usluge internetske veleprodaje; proizvodnja reklamnog materijala; proizvodnja reklama; proizvodnja informativnih reklama; proizvodnja radio reklama; proizvodnja radio i televizijskih reklama; proizvodnja teleshopping programa; proizvodnja televizijskih reklama; proizvodnja televizijskih reklama; marketing proizvoda; trgovina proizvodima; trgovina proizvodima za druge; informacije o prodaji proizvoda; informacije o rangiranju prodaje proizvoda, maloprodajne i veleprodajne usluge u vezi s web ^ . aplikacijama i softverom servera, uključujući softver za e-trgovinu i e-plaćanje; telemarketing.;

41 Dječija igraonica, Administracija [organizacija] usluga razonode/zabave, Obezbeđivanje prostorija prilagođenih za zabavu, Obrazovne, zabavne i sportske usluge, Organizovanje razonode, Oslikavanje lica, Planiranje i izvođenje zabava, Planiranje zabava, Planiranje zabava [razonoda], Planovi igre [zabava/obrazovanje], Zabavne usluge za djecu.

(111) **BAZ2426187** (181) 14/08/2034

(210) BAZ2426187A (220) 14/08/2024

(151) 02/06/2026

(732) **Studio PROGRES d.o.o. Tuzla,**

Trg slobode 16, 75000 Tuzla, BA

(740) PRO-PATENT d.o.o.

(591) crna, zelena

(540)



(531) 11.3,27.5,29.1

(511)

5 Dodaci prehrani.;

29 Bademi, grickalice na bazi orašastih plodova, grickalice na bazi sušenog voća, groždice, jestiva ulja i masti, jestive sjemenke, jestive sjemenke suncokreta, jestivi orašasti plodovi, kandirano voće, kikiriki, kokosovo ulje za ishranu, pečeni kesteni, pečeni kikiriki, pečeni orašasti plodovi, prerađene borovnice, prerađene hurme, prerađeni bademi, prerađeni orašasti plodovi, proizvodi od sušenog voća, slani orašasti plodovi, suhe smokve, sušeno voće, ulja i masti, ulja od orašastih plodova, ulja za kuhanje, voćne grickalice, začinjani orašasti plodovi, sušeno i kuhano voće i povrće.;

30 Kafa, čaj, kakao i zamjena za kafu, brašno i proizvodi od žitarica, kruh, peciva i poslastice, čokolada, šećer, med, melasa, sol, dodaci jelima, začini, baklava, biljni čajevi, konzervisano začinsko bilje, bombone, gumene bombone, halva, jela od brašna, keks, prehrambeni začini, proizvodi na bazi čokolade, punjena čokolada, šećer, slatkiši.;

35 Prodaja na malo poklon paketa zdrave hrane, orašastih plodova, začina i čajeva; Oglašavanje; vođenje komercijalnih poslova; komercijalna administracija; uredski poslovi.

- (111) **BAZ2426188** (181) 14/08/2034
 (210) BAZ2426188A (220) 14/08/2024
 (151) 22/05/2026
 (732) **Federalni zavod za geologiju, Ustanička 11, 71210 Ilidža, BA**
 (591) plava, žuta
 (540)



- (531) 24.1,27.5,27.7,29.1

(511)

42 Geološka istraživanja; geološka ispitivanja; konsultanske usluge koje se odnose na geološka istraživanja.

- (111) **BAZ2426193** (181) 16/08/2034
 (210) BAZ2426193A (220) 16/08/2024
 (151) 20/05/2026
 (732) **Shenzhen Intellirocks Tech. Co., Ltd., No.3301, Block C, Section 1, Chuangzhi Yuncheng Building, Liuxian Avenue, Xili Street, Nanshan District, Shenzhen, Guangdong, CN**

- (740) STAM d.o.o.

(540)

Govee

- (531) 27.5

(511)

7 Trimeri za travnjake, električni; dezintegratori, uništavači; mašine za sečenje dlake na životinjama; testere, električne; mašine za pakovanje hrane; mašine za pranje voća; blenderi, električni; mašine za obradu mesa; mlinovi za katu, kojima se ne upravlja ručno; aparati za guljenje voća, električni; mašine za mešanje, mešalice; mašine za umotavanje; kuhinjski mlinovi, električni; električni sokovnici za voće; mlinovi za kafu, električni; multipraktik, električni, za kućnu upotrebu; mašine za seckanje mesa, električne;

mašine za pranje sudova; kuhinjske drobilice, električne; otvarači za konzerve, električni; mikseri, električni; kuhinjske mašine, električne; brisači električni, za kućnu upotrebu; prerađivači hrane, električni; mašine za pranje veša; mašine za kompostiranje; mašine za ispiranje; mašine drobilice; električni čekići; alati [delovi mašina]; noževi, električni; slavine [delovi mašina ili motora]; električni zatvarači vrata; električni otvarači vrata; mehanizmi za otvaranje prozora, električni; mehanizmi za zatvaranje prozora, električni; metle, električne; bežični usisivači; drobilice za prehrambene otpatke [mašine]; uređaji za povlačenje zavesa, električno pokretani; motorizovane brave za vrata; mikseri, električni, za kućne potrebe.; 9 Računarski programi za uređivanje slika, zvuka i video snimaka; ekrani od tečnih kristala [LCD]; grafičke procesorske jedinice [GPU]; procesori [centralna jedinica za obradu podataka]; aplikacije za računarske softvere koje se mogu preuzimati; aplikacije za računarske softvere koje se mogu preuzimati za pametne telefone; kuhinjski merači vremena; hronografi [aparati za beleženje vremena]; vage za kupatila; neonski znaci; uređaji za video nadzor; uređaji za reprodukciju za nosače zvuka i slike; uređaji za nadgledanje beba; televizijski dekoderi; multimedijalni projektori; higrometri; indikatori temperature; termometri za meso; aparati za merenje koncentracije; ampermetri; indikatori pritiska za ventile; merači vlažnosti tla; meteorološki instrumenti; USB kablovi; uređaji za upravljanje rasvetom; regulatori jačine svetla, električni; senzori (detektori); detektori pokreta; senzori vibracija; senzori temperature; senzori za nivo tečnosti; alarmni senzori; prekidači, električni; električni utikači; električne utičnice; multiprocesorski čipovi; aparat za regulisanje toplote; zaštitni uređaji za ličnu upotrebu u slučaju nesreće; brave, električne; digitalne brave za vrata; brave za vrata sa mehanizmom otiska prsta; biometrijske brave; električna zvana na vratima; alarmi; alarmni sistemi za bazene; alarmi za dim; prenosiva napajanja [punjive baterije]; stereo aparati; električni adapteri; biometrijski skeneri; kuhinjske vage; barijatrijske vage; USB stikovi (adapteri za bežičnu mrežu); više namenski fotoaparati; merila za ispitivanje vlažnosti; kleme za akumulatore; elektronski kontrolni aparat za ventile.;

11 Aparati i instalacije za osvetljavanje; LED rasveta; aparati za osvetljavanje za vozila; Halogena rasvetna oprema za pozornicu; svetleće cevi za osvetljavanje; sijalice; električne noćne svetiljke; viseće lampe; zidna rasveta; stone lampe; električne lampe; lampioni za dekoracije proslava; plafonski ventilatori sa ugrađenim svetlima; ulične svetiljke; spot rasveta; podne lampe; reflektori; fluorescentne svetiljke; svetlosni projektori; baštenska LED svetla; LED ambijentalna rasveta; postolja za svetiljke; osvetljene disko kugle; aparati i instalacije za kuvanje; aparati za pečenje; pećnice; ringle; višenamenski električni lonci; električni šporeti; friteze na vruć vazduh; uređaji za kuvanje pod pritiskom, električni; mašine za pečenje hleba; mikrotalasne peći [uređaji za kuvanje]; indukcijske ploče za kuvanje; roštilji, električni; džepni grejači; aparati za kuvanje u vakuumu, električni; grejni i rashladni aparati za točenje toplih i hladnih napitaka; električni aparati za kuvanje jaja; električni čajnici; čajnici, električni; mašine za kafu, električne; dehidratori hrane, električni; uređaji za pravljenje leda; frižideri; aparati za pravljenje leda i sladoleda, električni; električni ventilatori; prečišćavači vazduha; ovlaživači vazduha; odvlaživači; električni ventilatori bez lopatica; fenovi za kosu; ventilatorske grejalice; aparati za grejanje; radijatori, [grejni]; uređaji za prečišćavanje vode; električni dispenceri tople vode; aparati za pripremanje čaja; mašine za pravljenje sladoleda.

- (111) **BAZ2426194** (181) 16/08/2034
 (210) BAZ2426194A (220) 16/08/2024
 (151) 19/03/2026
 (732) **BIOCLINICA DOO BEOGRAD (ZEMUN),
 Batajnički drum 17 deo 5, 11080
 Beograd-Zemun, RS**
 (740) SUADA KORMAN
 (591) crvena, bijela, crna, siva
 (540)



- (531) 26.4,26.11,27.5,29.1
 (511)

3 Kozmetika; kozmetičke pripreme; toaletni proizvodi; nemedicinska kozmetika i toaletni preparati; kozmetički proizvodi za njegu tijela; higijenski preparati kao toaletni pribor; prirodna kozmetika; kozmetika za upotrebu na koži; sredstva za čišćenje kože (nemedicinska); sredstva za pranje lica (kozmetika); sredstva za vlaženje kože; sredstva za teksturu kože; kozmetički pojačivači kože; nemedicinski preparati za masažu; nemedicinski toaletni pribor; kozmetički preparati za njegu kože; nemedicinska kozmetika; etarske esencije i ulja; aromatična ulja; prirodna eterična ulja; prirodna ulja za kozmetičke svrhe; ulja za njegu kože (kozmetika); ulja za kupanje i tuširanje (nemedicinska); ulja za toaletne svrhe; mineralna ulja (kozmetika); masažna ulja i losioni; parfimerije i mirisi; parfimisane kreme; mirisni losioni i kreme za tijelo; parfimisane maramice; parfimisani losioni za tijelo (toaletni preparati); kozmetičke kreme i losioni; nemedicinske kreme za kožu; losion za kožu; nemedicinske kreme za tijelo; zaštitne kreme; kreme za učvršćivanje kože; kreme za oporavak za kozmetičku upotrebu; kreme za njegu kože osim za medicinsku upotrebu; kreme za regeneraciju kože za kozmetičke svrhe; krema za čišćenje kože (nemedicinska); masti za kozmetičku upotrebu; dezodoransi protiv znojenja; dezodoransi za ličnu upotrebu (parfimerija); gelovi za kozmetičku upotrebu; gelovi za tijelo; gelovi za tijelo i lice (kozmetika); sapun za tuširanje; sapuni i gelovi; kozmetički sapuni; sredstva za pranje tijela; balzami, osim za medicinsku upotrebu; balzami za kožu (nemedicinski); preparati za njegu kože, očiju i noktiju; preparati za omekšavanje kože; kozmetički preparati za kupanje i tuširanje; toneri za kožu; sredstva za omekšavanje kože (nemedicinski); mlijeko za tijelo; kreme za lice za kozmetičku upotrebu; maske za kožu (kozmetika); maske za tijelo; maske za hidrataciju kože; maske za čišćenje lica; biljni ekstrakti za kozmetičke svrhe; preparati za njegu kože; serumi za kozmetičke svrhe; pjena za tuširanje i kupanje; pjena za njegu kože; pjene za čišćenje kože; maslaci za lice; maramice za lice; šamponi; emolijentni šamponi; šamponske šipke; preparati za njegu sunca; nemedicinski stimulativni losioni za kožu; podloga za kožu; sredstva za izbjeljivanje kože; preparati za izbjeljivanje kože; kreme za izbjeljivanje kože; maske za kožu od gline; esencije

za njegu kože; serum za olakšanje kože (kozmetički); preparati za njegu kože protiv starenja; sprejevi za čišćenje i osvježavanje kože; kozmetički preparati za učvršćivanje kože; kozmetički preparati za obnavljanje kože; kreme za tamnjenje kože; mlijeko za čišćenje za njegu kože; hidratori kože za kozmetičke svrhe; emulzije za zaglađivanje kože; lokalni sprejevi za kožu u kozmetičke svrhe; kozmetika za zaštitu kože od opekotina od sunca; eksfolijanti za njegu kože; eksfolijanti za čišćenje kože; piling za lice (kozmetički); jedinjenja za njegu kože nakon izlaganja suncu; kreme za zaštitu od sunca (kozmetika); puder za lice; kremasti puder za lice; puder u prahu za lice; paketi za dopunjavanje krema za njegu kože; pripreme za šminkanje; multifunkcionalna šminka; šminka kože; šminka lica; šminka za oči; podloge za šminkanje; sredstva za skidanje šminke.;

5 Dodaci ishrani; dijetetski dodaci ishrani za ljudsku upotrebu; dijetetski i nutritivni dodaci; medicinski dodaci ishrani; dodaci ishrani u tečnom obliku; proteinski dijetetski suplementi; antioksidativni suplementi; dodaci ishrani u obliku praha; tečni dodaci ishrani; prebiotski dodaci ishrani; probiotički dodaci ishrani; vitaminski i mineralni dodaci ishrani; vitamini i vitaminski preparati; dijetetski dodaci pića; dijetetska hrana prilagođena za medicinske svrhe; dijetetski prehrambeni proizvodi prilagođeni za medicinsku upotrebu; vitaminski i mineralni preparati; dijetetski i nutritivni preparati; dijetetske supstance prilagođene za medicinsku upotrebu; farmaceutske kompozicije; lijekovi za ljudske potrebe; farmaceutski preparati za ljudsku upotrebu; farmaceutski preparati i supstance; medicinski preparati i supstance; dijetetske infuzije za medicinsku upotrebu; medicinska pića; hemijski preparati za farmaceutske svrhe; homeopatski suplementi; antioksidansi; analgetici; analeptici; medicinske masti; lokalni anestetici; protivotrovi; antigeni; antihistaminici; antiparazitični preparati; antitoksini; kreme za medicinsku upotrebu; kreme za njegu kože za medicinsku upotrebu; kreme za zaštitu kože za medicinske svrhe; krema za lice za medicinske svrhe; eliksiri (farmaceutski preparati); digestivni enzimi; biljni ekstrakti za medicinske svrhe; imunomodulatori; losioni za kožu u medicinske svrhe; losioni u medicinske svrhe; losioni za njegu kože u medicinske svrhe; tonici za kožu u medicinske svrhe; serum za olakšanje kože (medicinski); farmakološki preparati za njegu kože; farmaceutski preparati za njegu kože; anti-infektivni; anti-inflamatori; preparati za njegu kože za medicinsku upotrebu; antimikrobna sredstva za ispiranje lica; medicinski preparati za tretman kože; farmaceutski preparati za liječenje kožnih oboljenja; farmaceutski preparati za rane na koži; eliksiri za smirenje kože; tečni zavoji za rane na koži; ljepljivi flasteri za kožu za medicinsku upotrebu; antibakterijski gelovi za dezinfekciju kože na bazi alkohola; hidratori kože kao dermalni fileri za injekcije; preparati za čišćenje kože za medicinsku upotrebu; antiseptički sprejevi u obliku aerosola za upotrebu na koži; soli za medicinske potrebe; sirupi za farmaceutske svrhe; tinkture za medicinske svrhe; tonici za medicinske svrhe; ulja za medicinske svrhe; masti za medicinske svrhe; masti za nanošenje na kožu; hirurški zavoji; obloge u medicinske svrhe; medicinski i hirurški zavoji; adhezivni flasteri; alkohol za farmaceutske svrhe; sterilni rastvori za medicinske svrhe; medicinski sapun; šamponi za medicinsku upotrebu; sredstva za dezinfekciju.

- (111) **BAZ2426195** (181) 16/08/2034
 (210) BAZ2426195A (220) 16/08/2024
 (151) 17/03/2026
 (732) **BIOCLINICA DOO BEOGRAD (ZEMUN),
 Batajnički drum 17 deo 5, 11080
 Beograd-Zemun, RS**
 (740) SUADA KORMAN
 (591) crvena, bijela, crna, siva
 (540)



- (531) 26.4,26.11,27.5,29.1
 (511)

3 kozmetika; kozmetičke pripreme; toaletni proizvodi; nemedicinska kozmetika i toaletni preparati; kozmetički proizvodi za negu tela; higijenski preparati kao toaletni pribor; prirodna kozmetika; kozmetika za upotrebu na koži; sredstva za čišćenje kože [nemedicinska]; sredstva za pranje lica [kozmetika]; sredstva za vlaženje kože; sredstva za teksturu kože; kozmetički pojačivači kože; nemedicinski preparati za masažu; nemedicinski toaletni pribor; kozmetički preparati za negu kože; nemedicinska kozmetika; etarske esencije i ulja; aromatična ulja; prirodna eterična ulja; prirodna ulja za kozmetičke svrhe; ulja za negu kože [kozmetika]; ulja za kupanje i tuširanje [nemedicinska]; ulja za toaletne svrhe; mineralna ulja [kozmetika]; masažna ulja i losioni; parfimerije i mirisi; parfimisane kreme; mirisni losioni i kreme za telo; parfimisane maramice; parfimisani losioni za telo [toaletni preparati]; kozmetičke kreme i losioni; nemedicinske kreme za kožu; losion za kožu; nemedicinske kreme za telo; zaštitne kreme; kreme za učvršćivanje kože; kreme za oporavak za kozmetičku upotrebu; kreme za negu kože osim za medicinsku upotrebu; kreme za regeneraciju kože za kozmetičke svrhe; krema za čišćenje kože [nemedicinska]; masti za kozmetičku upotrebu; dezodoransi protiv znojenja; dezodoransi za ličnu upotrebu [parfimerija]; gelovi za kozmetičku upotrebu; gelovi za telo; gelovi za telo i lice [kozmetika]; sapun za tuširanje; sapuni i gelovi; kozmetički sapuni; sredstva za pranje tela; balzami, osim za medicinsku upotrebu; balzami za kožu (nemedicinski); preparati za negu kože, očiju i noktiju; preparati za omekšavanje kože; kozmetički preparati za kupanje i tuširanje; toneri za kožu; sredstva za omekšavanje kože [nemedicinski]; mleko za telo; kreme za lice za kozmetičku upotrebu; maske za kožu [kozmetika]; maske za telo; maske za hidrataciju kože; maske za čišćenje lica; biljni ekstrakti za kozmetičke svrhe; preparati za negu kože; serumi za kozmetičke svrhe; pena za tuširanje i kupanje; pena za negu kože; pene za čišćenje kože; maslaci za lice; maramice za lice; šamponi; emolijentni šamponi; šamponske šipke; preparati za negu sunca; nemedicinski stimulativni losioni za kožu; podloga za kožu; sredstva za izbeljivanje kože; preparati za izbeljivanje kože; kreme za izbeljivanje kože; maske za kožu od gline; esencije

za negu kože; serum za olakšanje kože [kozmetički]; preparati za negu kože protiv starenja; sprejevi za čišćenje i osvežavanje kože; kozmetički preparati za učvršćivanje kože; kozmetički preparati za obnavljanje kože; kreme za tamnjenje kože; mleko za čišćenje za negu kože; hidratori kože za kozmetičke svrhe; emulzije za zaglađivanje kože; lokalni sprejevi za kožu u kozmetičke svrhe; kozmetika za zaštitu kože od opekotina od sunca; eksfolijanti za negu kože; eksfolijanti za čišćenje kože; piling za lice [kozmetički]; jedinjenja za negu kože nakon izlaganja suncu; kreme za zaštitu od sunca [kozmetika]; puder za lice; kremasti puder za lice; puder u prahu za lice; paketi za dopunjavanje krema za negu kože; pripreme za šminkanje; multifunkcionalna šminka; šminka kože; šminka lica; šminka za oči; podloge za šminkanje; sredstva za skidanje šminke.;

5 dodaci ishrani; dijetetski dodaci ishrani za ljudsku upotrebu; dijetetski i nutritivni dodaci; medicinski dodaci ishrani; dodaci ishrani u tečnom obliku; proteinski dijetetski suplementi; antioksidativni suplementi; dodaci ishrani u obliku praša; tečni dodaci ishrani; prebiotski dodaci ishrani; probiotički dodaci ishrani; vitaminski i mineralni dodaci ishrani; vitamini i vitaminski preparati; dijetetski dodaci pića; dijetetska hrana prilagođena za medicinske svrhe; dijetetski prehrambeni proizvodi prilagođeni za medicinsku upotrebu; vitaminski i mineralni preparati; dijetetski i nutritivni preparati; dijetetske supstance prilagođene za medicinsku upotrebu; farmaceutske kompozicije; lekovi za ljudske potrebe; farmaceutske preparati za ljudsku upotrebu; farmaceutske preparati i supstance; medicinski preparati i supstance; dijetetske infuzije za medicinsku upotrebu; medicinska pića; hemijski preparati za farmaceutske svrhe; homeopatski suplementi; antioksidansi; analgetici; analeptici; medicinske masti; lokalni anestetici; protivotrovi; antigeni; antihistaminici; antiparaziti preparati; antitoksini; kreme za medicinsku upotrebu; kreme za negu kože za medicinsku upotrebu; kreme za zaštitu kože za medicinske svrhe; krema za lice za medicinske svrhe; eliksiri [farmaceutski preparati]; digestivni enzimi; biljni ekstrakti za medicinske svrhe; imunomodulatori; losioni za kožu u medicinske svrhe; losioni u medicinske svrhe; losioni za negu kože u medicinske svrhe; tonici za kožu u medicinske svrhe; serum za olakšanje kože [medicinski]; farmakološki preparati za negu kože; farmaceutske preparati za negu kože; anti-infektivni; anti-inflamatorni; preparati za negu kože za medicinsku upotrebu; antimikrobna sredstva za ispiranje lica; medicinski preparati za tretman kože; farmaceutske preparati za lečenje kožnih oboljenja; farmaceutske preparati za rane na koži; eliksiri za smirenje kože; tečni zavoji za rane na koži; ljepljivi flasteri za kožu za medicinsku upotrebu; antibakterijski gelovi za dezinfekciju kože na bazi alkohola; hidratori kože kao dermalni fileri za injekcije; preparati za čišćenje kože za medicinsku upotrebu; antiseptički sprejevi u obliku aerosola za upotrebu na koži; soli za medicinske potrebe; sirupi za farmaceutske svrhe; tinkture za medicinske svrhe; tonici za medicinske svrhe; ulja za medicinske svrhe; masti za medicinske svrhe; masti za nanošenje na kožu; hirurški zavoji; obloge u medicinske svrhe; medicinski i hirurški zavoji; adhezivni flasteri; alkohol za farmaceutske svrhe; sterilni rastvori za medicinske svrhe; medicinski sapun; šamponi za medicinsku upotrebu; sredstva za dezinfekciju.

- (111) **BAZ2426196** (181) 16/08/2034
 (210) BAZ2426196A (220) 16/08/2024
 (151) 19/03/2026
 (732) **BIOCLINICA DOO BEOGRAD (ZEMUN),**
Batajnički drum 17 deo 5, 11080
Beograd-Zemun, RS
 (740) SUADA KORMAN
 (591) crvena, bijela, crna, siva
 (540)



- (531) 26.4,26.11,27.5,29.1
 (511)

3 Kozmetika; kozmetičke pripreme; toaletni proizvodi; nemedicinska kozmetika i toaletni preparati; kozmetički proizvodi za njegu tijela; higijenski preparati kao toaletni pribor; prirodna kozmetika; kozmetika za upotrebu na koži; sredstva za čišćenje kože (nemedicinska); sredstva za pranje lica (kozmetika); sredstva za vlaženje kože; sredstva za teksturu kože; kozmetički pojačivači kože; nemedicinski preparati za masažu; nemedicinski toaletni pribor; kozmetički preparati za njegu kože; nemedicinska kozmetika; etarske esencije i ulja; aromatična ulja; prirodna eterična ulja; prirodna ulja za kozmetičke svrhe; ulja za njegu kože (kozmetika); ulja za kupanje i tuširanje (nemedicinska); ulja za toaletne svrhe; mineralna ulja (kozmetika); masažna ulja i losioni; parfimerije i mirisi; parfimisane kreme; mirisni losioni i kreme za tijelo; parfimisane maramice; parfimisani losioni za tijelo (toaletni preparati); kozmetičke kreme i losioni; nemedicinske kreme za kožu; losion za kožu; nemedicinske kreme za tijelo; zaštitne kreme; kreme za učvršćivanje kože; kreme za oporavak za kozmetičku upotrebu; kreme za njegu kože osim za medicinsku upotrebu; kreme za regeneraciju kože za kozmetičke svrhe; krema za čišćenje kože (nemedicinska); masti za kozmetičku upotrebu; dezodoransi protiv znojenja; dezodoransi za ličnu upotrebu (parfimerija); gelovi za kozmetičku upotrebu; gelovi za tijelo; gelovi za tijelo i lice (kozmetika); sapun za tuširanje; sapuni i gelovi; kozmetički sapuni; sredstva za pranje tijela; balzami, osim za medicinsku upotrebu; balzami za kožu (nemedicinski); preparati za njegu kože, očiju i noktiju; preparati za omekšavanje kože; kozmetički preparati za kupanje i tuširanje; toneri za kožu; sredstva za omekšavanje kože (nemedicinski); mlijeko za tijelo; kreme za lice za kozmetičku upotrebu; maske za kožu (kozmetika); maske za tijelo; maske za hidrataciju kože; maske za čišćenje lica; biljni ekstrakti za kozmetičke svrhe; preparati za njegu kože; serumi za kozmetičke svrhe; pjena za tuširanje i kupanje; pjena za njegu kože; pjene za čišćenje kože; maslaci za lice; maramice za lice; šamponi; emolijentni šamponi; šamponske šipke; preparati za njegu sunca; nemedicinski stimulatívni losioni za kožu; podloga za kožu; sredstva za izbjeljivanje kože; preparati za izbjeljivanje kože; kreme za izbjeljivanje kože; maske za kožu od gline; esencije

za njegu kože; serum za olakšanje kože (kozmetički); preparati za njegu kože protiv starenja; sprejevi za čišćenje i osvježavanje kože; kozmetički preparati za učvršćivanje kože; kozmetički preparati za obnavljanje kože; kreme za tamnjenje kože; mlijeko za čišćenje za njegu kože; hidratori kože za kozmetičke svrhe; emulzije za zaglađivanje kože; lokalni sprejevi za kožu u kozmetičke svrhe; kozmetika za zaštitu kože od opekotina od sunca; eksfolijanti za njegu kože; eksfolijanti za čišćenje kože; piling za lice (kozmetički); jedinjenja za njegu kože nakon izlaganja suncu; kreme za zaštitu od sunca (kozmetika); puder za lice; kremasti puder za lice; puder u prahu za lice; paketi za dopunjavanje krema za njegu kože; pripreme za šminkanje; multifunkcionalna šminka; šminka kože; šminka lica; šminka za oči; podloge za šminkanje; sredstva za skidanje šminke.;

5 Dodaci ishrani; dijetetski dodaci ishrani za ljudsku upotrebu; dijetetski i nutritivni dodaci; medicinski dodaci ishrani; dodaci ishrani u tečnom obliku; proteinski dijetetski suplementi; antioksidativni suplementi; dodaci ishrani u obliku praša; tečni dodaci ishrani; prebiotski dodaci ishrani; probiotički dodaci ishrani; vitaminski i mineralni dodaci ishrani; vitamini i vitaminski preparati; dijetetski dodaci pića; dijetetska hrana prilagođena za medicinske svrhe; dijetetski prehrambeni proizvodi prilagođeni za medicinsku upotrebu; vitaminski i mineralni preparati; dijetetski i nutritivni preparati; dijetetske supstance prilagođene za medicinsku upotrebu; farmaceutske kompozicije; lijekovi za ljudske potrebe; farmaceutski preparati za ljudsku upotrebu; farmaceutski preparati i supstance; medicinski preparati i supstance; dijetetske infuzije za medicinsku upotrebu; medicinska pića; hemijski preparati za farmaceutske svrhe; homeopatski suplementi; antioksidansi; analgetici; analeptici; medicinske masti; lokalni anestetici; protivotrovi; antigeni; antihistaminici; antiparazitični preparati; antitoksini; kreme za medicinsku upotrebu; kreme za njegu kože za medicinsku upotrebu; kreme za zaštitu kože za medicinske svrhe; krema za lice za medicinske svrhe; eliksiri (farmaceutski preparati); digestivni enzimi; biljni ekstrakti za medicinske svrhe; imunomodulatori; losioni za kožu u medicinske svrhe; losioni u medicinske svrhe; losioni za njegu kože u medicinske svrhe; tonici za kožu u medicinske svrhe; serum za olakšanje kože (medicinski); farmakološki preparati za njegu kože; farmaceutski preparati za njegu kože; anti-infektivni; anti-inflamatori; preparati za njegu kože za medicinsku upotrebu; antimikrobna sredstva za ispiranje lica; medicinski preparati za tretman kože; farmaceutski preparati za liječenje kožnih oboljenja; farmaceutski preparati za rane na koži; eliksiri za smirenje kože; tečni zavoji za rane na koži; ljepljivi flasteri za kožu za medicinsku upotrebu; antibakterijski gelovi za dezinfekciju kože na bazi alkohola; hidratori kože kao dermalni fileri za injekcije; preparati za čišćenje kože za medicinsku upotrebu; antiseptički sprejevi u obliku aerosola za upotrebu na koži; soli za medicinske potrebe; sirupi za farmaceutske svrhe; tinkture za medicinske svrhe; tonici za medicinske svrhe; ulja za medicinske svrhe; masti za medicinske svrhe; masti za nanošenje na kožu; hirurški zavoji; obloge u medicinske svrhe; medicinski i hirurški zavoji; adhezivni flasteri; alkohol za farmaceutske svrhe; sterilni rastvori za medicinske svrhe; medicinski sapun; šamponi za medicinsku upotrebu; sredstva za dezinfekciju.

- (111) **BAZ2426197** (181) 16/08/2034
 (210) BAZ2426197A (220) 16/08/2024
 (151) 17/03/2026
 (732) **BIOCLINICA DOO BEOGRAD (ZEMUN),
 Batajnički drum 17 deo 5, 11080
 Beograd-Zemun, RS**
 (740) SUADA KORMAN
 (591) crvena, bijela, crna, siva
 (540)



- (531) 26.4,26.11,27.5,29.1
 (511)

3 Kozmetika; kozmetičke pripreme; toaletni proizvodi; nemedicinska kozmetika i toaletni preparati; kozmetički proizvodi za njegu tijela; higijenski preparati kao toaletni pribor; prirodna kozmetika; kozmetika za upotrebu na koži; sredstva za čišćenje kože (nemedicinska); sredstva za pranje lica (kozmetika); sredstva za vlaženje kože; sredstva za teksturu kože; kozmetički pojačivači kože; nemedicinski preparati za masažu; nemedicinski toaletni pribor; kozmetički preparati za njegu kože; nemedicinska kozmetika; etarske esencije i ulja; aromatična ulja; prirodna eterična ulja; prirodna ulja za kozmetičke svrhe; ulja za njegu kože (kozmetika); ulja za kupanje i tuširanje (nemedicinska); ulja za toaletne svrhe; mineralna ulja (kozmetika); masažna ulja i losioni; parfimerije i mirisi; parfimisane kreme; mirisni losioni i kreme za tijelo; parfimisane maramice; parfimisani losioni za tijelo (toaletni preparati); kozmetičke kreme i losioni; nemedicinske kreme za kožu; losion za kožu; nemedicinske kreme za tijelo; zaštitne kreme; kreme za učvršćivanje kože; kreme za oporavak za kozmetičku upotrebu; kreme za njegu kože osim za medicinsku upotrebu; kreme za regeneraciju kože za kozmetičke svrhe; krema za čišćenje kože (nemedicinska); masti za kozmetičku upotrebu; dezodoransi protiv znojenja; dezodoransi za ličnu upotrebu (parfimerija); gelovi za kozmetičku upotrebu; gelovi za tijelo; gelovi za tijelo i lice (kozmetika); sapun za tuširanje; sapuni i gelovi; kozmetički sapuni; sredstva za pranje tijela; balzami, osim za medicinsku upotrebu; balzami za kožu (nemedicinski); preparati za njegu kože, očiju i noktiju; preparati za omekšavanje kože; kozmetički preparati za kupanje i tuširanje; toneri za kožu; sredstva za omekšavanje kože (nemedicinski); mlijeko za tijelo; kreme za lice za kozmetičku upotrebu; maske za kožu (kozmetika); maske za tijelo; maske za hidrataciju kože; maske za čišćenje lica; biljni ekstrakti za kozmetičke svrhe; preparati za njegu kože; serumi za kozmetičke svrhe; pjena za tuširanje i kupanje; pjena za njegu kože; pjene za čišćenje kože; maslaci za lice; maramice za lice; šamponi; emolijentni šamponi; šamponske šipke; preparati za njegu sunca; nemedicinski stimulativni losioni za kožu; podloga za kožu; sredstva za izbjeljivanje kože; preparati za izbjeljivanje kože; kreme za izbjeljivanje kože; maske za kožu od gline; esencije

za njegu kože; serum za olakšanje kože (kozmetički); preparati za njegu kože protiv starenja; sprejevi za čišćenje i osvježavanje kože; kozmetički preparati za učvršćivanje kože; kozmetički preparati za obnavljanje kože; kreme za tamnjenje kože; mlijeko za čišćenje za njegu kože; hidratori kože za kozmetičke svrhe; emulzije za zaglađivanje kože; lokalni sprejevi za kožu u kozmetičke svrhe; kozmetika za zaštitu kože od opekotina od sunca; eksfolijanti za njegu kože; eksfolijanti za čišćenje kože; piling za lice (kozmetički); jedinjenja za njegu kože nakon izlaganja suncu; kreme za zaštitu od sunca (kozmetika); puder za lice; kremasti puder za lice; puder u prahu za lice; paketi za dopunjavanje krema za njegu kože; pripreme za šminkanje; multifunkcionalna šminka; šminka kože; šminka lica; šminka za oči; podloge za šminkanje; sredstva za skidanje šminke.;

5 Dodaci ishrani; dijetetski dodaci ishrani za ljudsku upotrebu; dijetetski i nutritivni dodaci; medicinski dodaci ishrani; dodaci ishrani u tečnom obliku; proteinski dijetetski suplementi; antioksidativni suplementi; dodaci ishrani u obliku praha; tečni dodaci ishrani; prebiotski dodaci ishrani; probiotički dodaci ishrani; vitaminski i mineralni dodaci ishrani; vitamini i vitaminski preparati; dijetetski dodaci pića; dijetetska hrana prilagođena za medicinske svrhe; dijetetski prehrambeni proizvodi prilagođeni za medicinsku upotrebu; vitaminski i mineralni preparati; dijetetski i nutritivni preparati; dijetetske supstance prilagođene za medicinsku upotrebu; farmaceutske kompozicije; lijekovi za ljudske potrebe; farmaceutski preparati za ljudsku upotrebu; farmaceutski preparati i supstance; medicinski preparati i supstance; dijetetske infuzije za medicinsku upotrebu; medicinska pića; hemijski preparati za farmaceutske svrhe; homeopatski suplementi; antioksidansi; analgetici; analeptici; medicinske masti; lokalni anestetici; protivotrovi; antigeni; antihistaminici; antiparazitni preparati; antitoksini; kreme za medicinsku upotrebu; kreme za njegu kože za medicinsku upotrebu; kreme za zaštitu kože za medicinske svrhe; krema za lice za medicinske svrhe; eliksiri (farmaceutski preparati); digestivni enzimi; biljni ekstrakti za medicinske svrhe; imunomodulatori; losioni za kožu u medicinske svrhe; losioni u medicinske svrhe; losioni za njegu kože u medicinske svrhe; tonici za kožu u medicinske svrhe; serum za olakšanje kože (medicinski); farmakološki preparati za njegu kože; farmaceutski preparati za njegu kože; anti-infektivni; anti-inflamatori; preparati za njegu kože za medicinsku upotrebu; antimikrobna sredstva za ispiranje lica; medicinski preparati za tretman kože; farmaceutski preparati za liječenje kožnih oboljenja; farmaceutski preparati za rane na koži; eliksiri za smirenje kože; tečni zavoji za rane na koži; ljepljivi flasteri za kožu za medicinsku upotrebu; antibakterijski gelovi za dezinfekciju kože na bazi alkohola; hidratori kože kao dermalni fileri za injekcije; preparati za čišćenje kože za medicinsku upotrebu; antiseptički sprejevi u obliku aerosola za upotrebu na koži; soli za medicinske potrebe; sirupi za farmaceutske svrhe; tinkture za medicinske svrhe; tonici za medicinske svrhe; ulja za medicinske svrhe; masti za medicinske svrhe; masti za nanošenje na kožu; hirurški zavoji; obloge u medicinske svrhe; medicinski i hirurški zavoji; adhezivni flasteri; alkohol za farmaceutske svrhe; sterilni rastvori za medicinske svrhe; medicinski sapun; šamponi za medicinsku upotrebu; sredstva za dezinfekciju.

- (111) **BAZ2426198** (181) 16/08/2034
 (210) BAZ2426198A (220) 16/08/2024
 (151) 19/03/2026
 (732) **BIOCLINICA DOO BEOGRAD (ZEMUN),
 Batajnički drum 17 deo 5, 11080
 Beograd-Zemun, RS**
 (740) SUADA KORMAN
 (591) crvena, bijela, crna, siva
 (540)



- (531) 26.4,26.11,27.5,29.1
 (511)

3 Kozmetika; kozmetičke pripreme; toaletni proizvodi; nemedicinska kozmetika i toaletni preparati; kozmetički proizvodi za njegu tijela; higijenski preparati kao toaletni pribor; prirodna kozmetika; kozmetika za upotrebu na koži; sredstva za čišćenje kože (nemedicinska); sredstva za pranje lica (kozmetika); sredstva za vlaženje kože; sredstva za teksturu kože; kozmetički pojačivači kože; nemedicinski preparati za masažu; nemedicinski toaletni pribor; kozmetički preparati za njegu kože; nemedicinska kozmetika; etarske esencije i ulja; aromatična ulja; prirodna eterična ulja; prirodna ulja za kozmetičke svrhe; ulja za njegu kože (kozmetika); ulja za kupanje i tuširanje (nemedicinska); ulja za toaletne svrhe; mineralna ulja (kozmetika); masažna ulja i losioni; parfimerije i mirisi; parfimisane kreme; mirisni losioni i kreme za tijelo; parfimisane maramice; parfimisani losioni za tijelo (toaletni preparati); kozmetičke kreme i losioni; nemedicinske kreme za kožu; losion za kožu; nemedicinske kreme za tijelo; zaštitne kreme; kreme za učvršćivanje kože; kreme za oporavak za kozmetičku upotrebu; kreme za njegu kože osim za medicinsku upotrebu; kreme za regeneraciju kože za kozmetičke svrhe; krema za čišćenje kože (nemedicinska); masti za kozmetičku upotrebu; dezodoransi protiv znojenja; dezodoransi za ličnu upotrebu (parfimerija); gelovi za kozmetičku upotrebu; gelovi za tijelo; gelovi za tijelo i lice (kozmetika); sapun za tuširanje; sapuni i gelovi; kozmetički sapuni; sredstva za pranje tijela; balzami, osim za medicinsku upotrebu; balzami za kožu (nemedicinski); preparati za njegu kože, očiju i noktiju; preparati za omekšavanje kože; kozmetički preparati za kupanje i tuširanje; toneri za kožu; sredstva za omekšavanje kože (nemedicinski); mlijeko za tijelo; kreme za lice za kozmetičku upotrebu; maske za kožu (kozmetika); maske za tijelo; maske za hidrataciju kože; maske za čišćenje lica; biljni ekstrakti za kozmetičke svrhe; preparati za njegu kože; serumi za kozmetičke svrhe; pjena za tuširanje i kupanje; pjena za njegu kože; pjene za čišćenje kože; maslaci za lice; maramice za lice; šamponi; emolijentni šamponi; šamponske šipke; preparati za njegu sunca; nemedicinski stimulatívni losioni za kožu; podloga za kožu; sredstva za izbjeljivanje kože; preparati za izbjeljivanje kože; kreme za izbjeljivanje kože; maske za kožu od gline; esencije

za njegu kože; serum za olakšanje kože (kozmetički); preparati za njegu kože protiv starenja; sprejevi za čišćenje i osvježavanje kože; kozmetički preparati za učvršćivanje kože; kozmetički preparati za obnavljanje kože; kreme za tamnjenje kože; mlijeko za čišćenje za njegu kože; hidratori kože za kozmetičke svrhe; emulzije za zaglađivanje kože; lokalni sprejevi za kožu u kozmetičke svrhe; kozmetika za zaštitu kože od opekotina od sunca; eksfolijanti za njegu kože; eksfolijanti za čišćenje kože; piling za lice (kozmetički); jedinjenja za njegu kože nakon izlaganja suncu; kreme za zaštitu od sunca (kozmetika); puder za lice; kremasti puder za lice; puder u prahu za lice; paketi za dopunjavanje krema za njegu kože; pripreme za šminkanje; multifunkcionalna šminka; šminka kože; šminka lica; šminka za oči; podloge za šminkanje; sredstva za skidanje šminke.;

5 Dodaci ishrani; dijetetski dodaci ishrani za ljudsku upotrebu; dijetetski i nutritívni dodaci; medicinski dodaci ishrani; dodaci ishrani u tečnom obliku; proteinski dijetetski suplementi; antioksidatívni suplementi; dodaci ishrani u obliku praha; tečni dodaci ishrani; prebiotski dodaci ishrani; probiotički dodaci ishrani; vitaminski i mineralni dodaci ishrani; vitamini i vitaminski preparati; dijetetski dodaci pića; dijetetska hrana prilagođena za medicinske svrhe; dijetetski prehrambeni proizvodi prilagođeni za medicinsku upotrebu; vitaminski i mineralni preparati; dijetetski i nutritívni preparati; dijetetske supstance prilagođene za medicinsku upotrebu; farmaceutske kompozicije; lijekovi za ljudske potrebe; farmaceutski preparati za ljudsku upotrebu; farmaceutski preparati i supstance; medicinski preparati i supstance; dijetetske infuzije za medicinsku upotrebu; medicinska pića; hemijski preparati za farmaceutske svrhe; homeopatski suplementi; antioksidansi; analgetici; analeptici; medicinske masti; lokalni anestetici; protivotrovi; antigeni; antihistaminici; antiparazitni preparati; antitoksini; kreme za medicinsku upotrebu; kreme za njegu kože za medicinsku upotrebu; kreme za zaštitu kože za medicinske svrhe; krema za lice za medicinske svrhe; eliksiri (farmaceutski preparati); digestívni enzimi; biljni ekstrakti za medicinske svrhe; imunomodulatori; losioni za kožu u medicinske svrhe; losioni u medicinske svrhe; losioni za njegu kože u medicinske svrhe; tonici za kožu u medicinske svrhe; serum za olakšanje kože (medicinski); farmakološki preparati za njegu kože; farmaceutski preparati za njegu kože; anti-infektivni; anti-inflamatori; preparati za njegu kože za medicinsku upotrebu; antimikrobna sredstva za ispiranje lica; medicinski preparati za tretman kože; farmaceutski preparati za liječenje kožnih oboljenja; farmaceutski preparati za rane na koži; eliksiri za smirenje kože; tečni zavoji za rane na koži; ljepljivi flasteri za kožu za medicinsku upotrebu; antibakterijski gelovi za dezinfekciju kože na bazi alkohola; hidratori kože kao dermalni fileri za injekcije; preparati za čišćenje kože za medicinsku upotrebu; antiseptički sprejevi u obliku aerosola za upotrebu na koži; soli za medicinske potrebe; sirupi za farmaceutske svrhe; tinkture za medicinske svrhe; tonici za medicinske svrhe; ulja za medicinske svrhe; masti za medicinske svrhe; masti za nanošenje na kožu; hirurški zavoji; obloge u medicinske svrhe; medicinski i hirurški zavoji; adhezívni flasteri; alkohol za farmaceutske svrhe; sterilni rastvori za medicinske svrhe; medicinski sapun; šamponi za medicinsku upotrebu; sredstva za dezinfekciju.

- (111) **BAZ2426199** (181) 16/08/2034
 (210) BAZ2426199A (220) 16/08/2024
 (151) 01/06/2026
 (732) **BIOCLINICA DOO BEOGRAD (ZEMUN),**
Batajnički drum 17 deo 5, 11080
Beograd-Zemun, RS
 (740) SUADA KORMAN
 (591) crvena, bijela, crna, siva
 (540)



- (531) 26.4,26.11,27.5,29.1
 (511)

3 Kozmetika; kozmetičke pripreme; toaletni proizvodi; nemedicinska kozmetika i toaletni preparati; kozmetički proizvodi za njegu tijela; higijenski preparati kao toaletni pribor; prirodna kozmetika; kozmetika za upotrebu na koži; sredstva za čišćenje kože (nemedicinska); sredstva za pranje lica (kozmetika); sredstva za vlaženje kože; sredstva za teksturu kože; kozmetički pojačivači kože; nemedicinski preparati za masažu; nemedicinski toaletni pribor; kozmetički preparati za njegu kože; nemedicinska kozmetika; etarske esencije i ulja; aromatična ulja; prirodna eterična ulja; prirodna ulja za kozmetičke svrhe; ulja za njegu kože (kozmetika); ulja za kupanje i tuširanje (nemedicinska); ulja za toaletne svrhe; mineralna ulja (kozmetika); masažna ulja i losioni; parfimerije i mirisi; parfimisane kreme; mirisni losioni i kreme za tijelo; parfimisane maramice; parfimisani losioni za tijelo (toaletni preparati); kozmetičke kreme i losioni; nemedicinske kreme za kožu; losion za kožu; nemedicinske kreme za tijelo; zaštitne kreme; kreme za učvršćivanje kože; kreme za oporavak za kozmetičku upotrebu; kreme za njegu kože osim za medicinsku upotrebu; kreme za regeneraciju kože za kozmetičke svrhe; krema za čišćenje kože (nemedicinska); masti za kozmetičku upotrebu; dezodoransi protiv znojenja; dezodoransi za ličnu upotrebu (parfimerija); gelovi za kozmetičku upotrebu; gelovi za tijelo; gelovi za tijelo i lice (kozmetika); sapun za tuširanje; sapuni i gelovi; kozmetički sapuni; sredstva za pranje tijela; balzami, osim za medicinsku upotrebu; balzami za kožu (nemedicinski); preparati za njegu kože, očiju i noktiju; preparati za omekšavanje kože; kozmetički preparati za kupanje i tuširanje; toneri za kožu; sredstva za omekšavanje kože (nemedicinski); mlijeko za tijelo; kreme za lice za kozmetičku upotrebu; maske za kožu (kozmetika); maske za tijelo; maske za hidrataciju kože; maske za čišćenje lica; biljni ekstrakti za kozmetičke svrhe; preparati za njegu kože; serumi za kozmetičke svrhe; pjena za tuširanje i kupanje; pjena za njegu kože; pjene za čišćenje kože; maslaci za lice; maramice za lice; šamponi; emolijentni šamponi; šamponske šipke; preparati za njegu sunca; nemedicinski stimulatívni losioni za kožu; podloga za kožu; sredstva za izbjeljivanje kože; preparati za izbjeljivanje kože; kreme za izbjeljivanje kože; maske za kožu od gline; esencije

za njegu kože; serum za olakšanje kože (kozmetički); preparati za njegu kože protiv starenja; sprejevi za čišćenje i osvježavanje kože; kozmetički preparati za učvršćivanje kože; kozmetički preparati za obnavljanje kože; kreme za tamnjenje kože; mlijeko za čišćenje za njegu kože; hidratori kože za kozmetičke svrhe; emulzije za zaglađivanje kože; lokalni sprejevi za kožu u kozmetičke svrhe; kozmetika za zaštitu kože od opekotina od sunca; eksfolijanti za njegu kože; eksfolijanti za čišćenje kože; piling za lice (kozmetički); jedinjenja za njegu kože nakon izlaganja suncu; kreme za zaštitu od sunca (kozmetika); puder za lice; kremasti puder za lice; puder u prahu za lice; paketi za dopunjavanje krema za njegu kože; pripreme za šminkanje; multifunkcionalna šminka; šminka kože; šminka lica; šminka za oči; podloge za šminkanje; sredstva za skidanje šminke.;

5 Dodaci ishrani; dijetetski dodaci ishrani za ljudsku upotrebu; dijetetski i nutritivni dodaci; medicinski dodaci ishrani; dodaci ishrani u tečnom obliku; proteinski dijetetski suplementi; antioksidativni suplementi; dodaci ishrani u obliku praša; tečni dodaci ishrani; prebiotski dodaci ishrani; probiotički dodaci ishrani; vitaminski i mineralni dodaci ishrani; vitamini i vitaminski preparati; dijetetski dodaci pića; dijetetska hrana prilagođena za medicinske svrhe; dijetetski prehrambeni proizvodi prilagođeni za medicinsku upotrebu; vitaminski i mineralni preparati; dijetetski i nutritivni preparati; dijetetske supstance prilagođene za medicinsku upotrebu; farmaceutske kompozicije; lijekovi za ljudske potrebe; farmaceutski preparati za ljudsku upotrebu; farmaceutski preparati i supstance; medicinski preparati i supstance; dijetetske infuzije za medicinsku upotrebu; medicinska pića; hemijski preparati za farmaceutske svrhe; homeopatski suplementi; antioksidansi; analgetici; analeptici; medicinske masti; lokalni anestetici; protivotrovi; antigeni; antihistaminici; antiparazitni preparati; antitoksini; kreme za medicinsku upotrebu; kreme za njegu kože za medicinsku upotrebu; kreme za zaštitu kože za medicinske svrhe; krema za lice za medicinske svrhe; eliksiri (farmaceutski preparati); digestivni enzimi; biljni ekstrakti za medicinske svrhe; imunomodulatori; losioni za kožu u medicinske svrhe; losioni u medicinske svrhe; losioni za njegu kože u medicinske svrhe; tonici za kožu u medicinske svrhe; serum za olakšanje kože (medicinski); farmakološki preparati za njegu kože; farmaceutski preparati za njegu kože; anti-infektivni; anti-inflamatori; preparati za njegu kože za medicinsku upotrebu; antimikrobna sredstva za ispiranje lica; medicinski preparati za tretman kože; farmaceutski preparati za liječenje kožnih oboljenja; farmaceutski preparati za rane na koži; eliksiri za smirenje kože; tečni zavoji za rane na koži; ljepljivi flasteri za kožu za medicinsku upotrebu; antibakterijski gelovi za dezinfekciju kože na bazi alkohola; hidratori kože kao dermalni fileri za injekcije; preparati za čišćenje kože za medicinsku upotrebu; antiseptički sprejevi u obliku aerosola za upotrebu na koži; soli za medicinske potrebe; sirupi za farmaceutske svrhe; tinkture za medicinske svrhe; tonici za medicinske svrhe; ulja za medicinske svrhe; masti za medicinske svrhe; masti za nanošenje na kožu; hirurški zavoji; obloge u medicinske svrhe; medicinski i hirurški zavoji; adhezivni flasteri; alkohol za farmaceutske svrhe; sterilni rastvori za medicinske svrhe; medicinski sapun; šamponi za medicinsku upotrebu; sredstva za dezinfekciju.

- (111) **BAZ2426200** (181) 16/08/2034
 (210) BAZ2426200A (220) 16/08/2024
 (151) 18/03/2026
 (732) **BIOCLINICA DOO BEOGRAD (ZEMUN),
 Batajnički drum 17 deo 5, 11080
 Beograd-Zemun, RS**
 (740) SUADA KORMAN
 (591) crvena, bijela, crna, siva
 (540)



- (531) 26.4,26.11,27.5,29.1
 (511)

3 Kozmetika; kozmetičke pripreme; toaletni proizvodi; nemedicinska kozmetika i toaletni preparati; kozmetički proizvodi za njegu tijela; higijenski preparati kao toaletni pribor; prirodna kozmetika; kozmetika za upotrebu na koži; sredstva za čišćenje kože (nemedicinska); sredstva za pranje lica (kozmetika); sredstva za vlaženje kože; sredstva za teksturu kože; kozmetički pojačivači kože; nemedicinski preparati za masažu; nemedicinski toaletni pribor; kozmetički preparati za njegu kože; nemedicinska kozmetika; etarske esencije i ulja; aromatična ulja; prirodna eterična ulja; prirodna ulja za kozmetičke svrhe; ulja za njegu kože (kozmetika); ulja za kupanje i tuširanje (nemedicinska); ulja za toaletne svrhe; mineralna ulja (kozmetika); masažna ulja i losioni; parfimerije i mirisi; parfimisane kreme; mirisni losioni i kreme za tijelo; parfimisane maramice; parfimisani losioni za tijelo (toaletni preparati); kozmetičke kreme i losioni; nemedicinske kreme za kožu; losion za kožu; nemedicinske kreme za tijelo; zaštitne kreme; kreme za učvršćivanje kože; kreme za oporavak za kozmetičku upotrebu; kreme za njegu kože osim za medicinsku upotrebu; kreme za regeneraciju kože za kozmetičke svrhe; krema za čišćenje kože (nemedicinska); masti za kozmetičku upotrebu; dezodoransi protiv znojenja; dezodoransi za ličnu upotrebu (parfimerija); gelovi za kozmetičku upotrebu; gelovi za tijelo; gelovi za tijelo i lice (kozmetika); sapun za tuširanje; sapuni i gelovi; kozmetički sapuni; sredstva za pranje tijela; balzami, osim za medicinsku upotrebu; balzami za kožu (nemedicinski); preparati za njegu kože, očiju i noktiju; preparati za omekšavanje kože; kozmetički preparati za kupanje i tuširanje; toneri za kožu; sredstva za omekšavanje kože (nemedicinski); mlijeko za tijelo; kreme za lice za kozmetičku upotrebu; maske za kožu (kozmetika); maske za tijelo; maske za hidrataciju kože; maske za čišćenje lica; biljni ekstrakti za kozmetičke svrhe; preparati za njegu kože; serumi za kozmetičke svrhe; pjena za tuširanje i kupanje; pjena za njegu kože; pjene za čišćenje kože; maslaci za lice; maramice za lice; šamponi; emolijentni šamponi; šamponske šipke; preparati za njegu sunca; nemedicinski stimulativni losioni za kožu; podloga za kožu; sredstva za izbjeljivanje kože; preparati za izbjeljivanje kože; kreme za izbjeljivanje kože; maske za kožu od gline; esencije

za njegu kože; serum za olakšanje kože (kozmetički); preparati za njegu kože protiv starenja; sprejevi za čišćenje i osvježavanje kože; kozmetički preparati za učvršćivanje kože; kozmetički preparati za obnavljanje kože; kreme za tamnjenje kože; mlijeko za čišćenje za njegu kože; hidratori kože za kozmetičke svrhe; emulzije za zaglađivanje kože; lokalni sprejevi za kožu u kozmetičke svrhe; kozmetika za zaštitu kože od opekotina od sunca; eksfolijanti za njegu kože; eksfolijanti za čišćenje kože; piling za lice (kozmetički); jedinjenja za njegu kože nakon izlaganja suncu; kreme za zaštitu od sunca (kozmetika); puder za lice; kremasti puder za lice; puder u prahu za lice; paketi za dopunjavanje krema za njegu kože; pripreme za šminkanje; multifunkcionalna šminka; šminka kože; šminka lica; šminka za oči; podloge za šminkanje; sredstva za skidanje šminke.;

5 Dodaci ishrani; dijetetski dodaci ishrani za ljudsku upotrebu; dijetetski i nutritivni dodaci; medicinski dodaci ishrani; dodaci ishrani u tečnom obliku; proteinski dijetetski suplementi; antioksidativni suplementi; dodaci ishrani u obliku praha; tečni dodaci ishrani; prebiotski dodaci ishrani; probiotički dodaci ishrani; vitaminski i mineralni dodaci ishrani; vitamini i vitaminski preparati; dijetetski dodaci pića; dijetetska hrana prilagođena za medicinske svrhe; dijetetski prehrambeni proizvodi prilagođeni za medicinsku upotrebu; vitaminski i mineralni preparati; dijetetski i nutritivni preparati; dijetetske supstance prilagođene za medicinsku upotrebu; farmaceutske kompozicije; lijekovi za ljudske potrebe; farmaceutski preparati za ljudsku upotrebu; farmaceutski preparati i supstance; medicinski preparati i supstance; dijetetske infuzije za medicinsku upotrebu; medicinska pića; hemijski preparati za farmaceutske svrhe; homeopatski suplementi; antioksidansi; analgetici; analeptici; medicinske masti; lokalni anestetici; protivotrovi; antigeni; antihistaminici; antiparazitni preparati; antitoksini; kreme za medicinsku upotrebu; kreme za njegu kože za medicinsku upotrebu; kreme za zaštitu kože za medicinske svrhe; krema za lice za medicinske svrhe; eliksiri (farmaceutski preparati); digestivni enzimi; biljni ekstrakti za medicinske svrhe; imunomodulatori; losioni za kožu u medicinske svrhe; losioni u medicinske svrhe; losioni za njegu kože u medicinske svrhe; tonici za kožu u medicinske svrhe; serum za olakšanje kože (medicinski); farmakološki preparati za njegu kože; farmaceutski preparati za njegu kože; anti-infektivni; anti-inflamatori; preparati za njegu kože za medicinsku upotrebu; antimikrobna sredstva za ispiranje lica; medicinski preparati za tretman kože; farmaceutski preparati za liječenje kožnih oboljenja; farmaceutski preparati za rane na koži; eliksiri za smirenje kože; tečni zavoji za rane na koži; ljepljivi flasteri za kožu za medicinsku upotrebu; antibakterijski gelovi za dezinfekciju kože na bazi alkohola; hidratori kože kao dermalni fileri za injekcije; preparati za čišćenje kože za medicinsku upotrebu; antiseptički sprejevi u obliku aerosola za upotrebu na koži; soli za medicinske potrebe; sirupi za farmaceutske svrhe; tinkture za medicinske svrhe; tonici za medicinske svrhe; ulja za medicinske svrhe; masti za medicinske svrhe; masti za nanošenje na kožu; hirurški zavoji; obloge u medicinske svrhe; medicinski i hirurški zavoji; adhezivni flasteri; alkohol za farmaceutske svrhe; sterilni rastvori za medicinske svrhe; medicinski sapun; šamponi za medicinsku upotrebu; sredstva za dezinfekciju.

- (111) **BAZ2426201** (181) 16/08/2034
 (210) BAZ2426201A (220) 16/08/2024
 (151) 19/03/2026
 (732) **BIOCLINICA DOO BEOGRAD (ZEMUN),**
Batajnički drum 17 deo 5, 11080
Beograd-Zemun, RS
 (740) SUADA KORMAN
 (591) crvena, bijela, crna, siva
 (540)



- (531) 26.4,26.11,27.5,29.1
 (511)

3 Kozmetika; kozmetičke pripreme; toaletni proizvodi; nemedicinska kozmetika i toaletni preparati; kozmetički proizvodi za njegu tijela; higijenski preparati kao toaletni pribor; prirodna kozmetika; kozmetika za upotrebu na koži; sredstva za čišćenje kože (nemedicinska); sredstva za pranje lica (kozmetika); sredstva za vlaženje kože; sredstva za teksturu kože; kozmetički pojačivači kože; nemedicinski preparati za masažu; nemedicinski toaletni pribor; kozmetički preparati za njegu kože; nemedicinska kozmetika; etarske esencije i ulja; aromatična ulja; prirodna eterična ulja; prirodna ulja za kozmetičke svrhe; ulja za njegu kože (kozmetika); ulja za kupanje i tuširanje (nemedicinska); ulja za toaletne svrhe; mineralna ulja (kozmetika); masažna ulja i losioni; parfimerije i mirisi; parfimisane kreme; mirisni losioni i kreme za tijelo; parfimisane maramice; parfimisani losioni za tijelo (toaletni preparati); kozmetičke kreme i losioni; nemedicinske kreme za kožu; losion za kožu; nemedicinske kreme za tijelo; zaštitne kreme; kreme za učvršćivanje kože; kreme za oporavak za kozmetičku upotrebu; kreme za njegu kože osim za medicinsku upotrebu; kreme za regeneraciju kože za kozmetičke svrhe; krema za čišćenje kože (nemedicinska); masti za kozmetičku upotrebu; dezodoransi protiv znojenja; dezodoransi za ličnu upotrebu (parfimerija); gelovi za kozmetičku upotrebu; gelovi za tijelo; gelovi za tijelo i lice (kozmetika); sapun za tuširanje; sapuni i gelovi; kozmetički sapuni; sredstva za pranje tijela; balzami, osim za medicinsku upotrebu; balzami za kožu (nemedicinski); preparati za njegu kože, očiju i noktiju; preparati za omekšavanje kože; kozmetički preparati za kupanje i tuširanje; toneri za kožu; sredstva za omekšavanje kože (nemedicinski); mlijeko za tijelo; kreme za lice za kozmetičku upotrebu; maske za kožu (kozmetika); maske za tijelo; maske za hidrataciju kože; maske za čišćenje lica; biljni ekstrakti za kozmetičke svrhe; preparati za njegu kože; serumi za kozmetičke svrhe; pjena za tuširanje i kupanje; pjena za njegu kože; pjene za čišćenje kože; maslaci za lice; maramice za lice; šamponi; emolijentni šamponi; šamponske šipke; preparati za njegu sunca; nemedicinski stimulatívni losioni za kožu; podloga za kožu; sredstva za izbjeljivanje kože; preparati za izbjeljivanje kože; kreme za izbjeljivanje kože; maske za kožu od gline; esencije

za njegu kože; serum za olakšanje kože (kozmetički); preparati za njegu kože protiv starenja; sprejevi za čišćenje i osvježavanje kože; kozmetički preparati za učvršćivanje kože; kozmetički preparati za obnavljanje kože; kreme za tamnjenje kože; mlijeko za čišćenje za njegu kože; hidratori kože za kozmetičke svrhe; emulzije za zaglađivanje kože; lokalni sprejevi za kožu u kozmetičke svrhe; kozmetika za zaštitu kože od opekotina od sunca; eksfolijanti za njegu kože; eksfolijanti za čišćenje kože; piling za lice (kozmetički); jedinjenja za njegu kože nakon izlaganja suncu; kreme za zaštitu od sunca (kozmetika); puder za lice; kremasti puder za lice; puder u prahu za lice; paketi za dopunjavanje krema za njegu kože; pripreme za šminkanje; multifunkcionalna šminka; šminka kože; šminka lica; šminka za oči; podloge za šminkanje; sredstva za skidanje šminke.;

5 Dodaci ishrani; dijetetski dodaci ishrani za ljudsku upotrebu; dijetetski i nutritivni dodaci; medicinski dodaci ishrani; dodaci ishrani u tečnom obliku; proteinski dijetetski suplementi; antioksidativni suplementi; dodaci ishrani u obliku praha; tečni dodaci ishrani; prebiotski dodaci ishrani; probiotički dodaci ishrani; vitaminski i mineralni dodaci ishrani; vitamini i vitaminski preparati; dijetetski dodaci pića; dijetetska hrana prilagođena za medicinske svrhe; dijetetski prehrambeni proizvodi prilagođeni za medicinsku upotrebu; vitaminski i mineralni preparati; dijetetski i nutritivni preparati; dijetetske supstance prilagođene za medicinsku upotrebu; farmaceutske kompozicije; lijekovi za ljudske potrebe; farmaceutski preparati za ljudsku upotrebu; farmaceutski preparati i supstance; medicinski preparati i supstance; dijetetske infuzije za medicinsku upotrebu; medicinska pića; hemijski preparati za farmaceutske svrhe; homeopatski suplementi; antioksidansi; analgetici; analeptici; medicinske masti; lokalni anestetici; protivotrovi; antigeni; antihistaminici; antiparazitni preparati; antitoksini; kreme za medicinsku upotrebu; kreme za njegu kože za medicinsku upotrebu; kreme za zaštitu kože za medicinske svrhe; krema za lice za medicinske svrhe; eliksiri (farmaceutski preparati); digestivni enzimi; biljni ekstrakti za medicinske svrhe; imunomodulatori; losioni za kožu u medicinske svrhe; losioni u medicinske svrhe; losioni za njegu kože u medicinske svrhe; tonici za kožu u medicinske svrhe; serum za olakšanje kože (medicinski); farmakološki preparati za njegu kože; farmaceutski preparati za njegu kože; anti-infektivni; anti-inflamatori; preparati za njegu kože za medicinsku upotrebu; antimikrobna sredstva za ispiranje lica; medicinski preparati za tretman kože; farmaceutski preparati za liječenje kožnih oboljenja; farmaceutski preparati za rane na koži; eliksiri za smirenje kože; tečni zavoji za rane na koži; ljepljivi flasteri za kožu za medicinsku upotrebu; antibakterijski gelovi za dezinfekciju kože na bazi alkohola; hidratori kože kao dermalni fileri za injekcije; preparati za čišćenje kože za medicinsku upotrebu; antiseptički sprejevi u obliku aerosola za upotrebu na koži; soli za medicinske potrebe; sirupi za farmaceutske svrhe; tinkture za medicinske svrhe; tonici za medicinske svrhe; ulja za medicinske svrhe; masti za medicinske svrhe; masti za nanošenje na kožu; hirurški zavoji; obloge u medicinske svrhe; medicinski i hirurški zavoji; adhezivni flasteri; alkohol za farmaceutske svrhe; sterilni rastvori za medicinske svrhe; medicinski sapun; šamponi za medicinsku upotrebu; sredstva za dezinfekciju.

- (111) **BAZ2426202** (181) 16/08/2034
 (210) BAZ2426202A (220) 16/08/2024
 (151) 18/03/2026
 (732) **BIOCLINICA DOO BEOGRAD (ZEMUN),
 Batajnički drum 17 deo 5, 11080
 Beograd-Zemun, RS**
 (740) SUADA KORMAN
 (591) crvena, bijela, crna, siva
 (540)



- (531) 24.1,26.4,26.11,27.5,29.1
 (511)

3 Kozmetika; kozmetičke pripreme; toaletni proizvodi; nemedicinska kozmetika i toaletni preparati; kozmetički proizvodi za njegu tijela; higijenski preparati kao toaletni pribor; prirodna kozmetika; kozmetika za upotrebu na koži; sredstva za čišćenje kože (nemedicinska); sredstva za pranje lica (kozmetika); sredstva za vlaženje kože; sredstva za teksturu kože; kozmetički pojačivači kože; nemedicinski preparati za masažu; nemedicinski toaletni pribor; kozmetički preparati za njegu kože; nemedicinska kozmetika; etarske esencije i ulja; aromatična ulja; prirodna eterična ulja; prirodna ulja za kozmetičke svrhe; ulja za njegu kože (kozmetika); ulja za kupanje i tuširanje (nemedicinska); ulja za toaletne svrhe; mineralna ulja (kozmetika); masažna ulja i losioni; parfimerije i mirisi; parfimisane kreme; mirisni losioni i kreme za tijelo; parfimisane maramice; parfimisani losioni za tijelo (toaletni preparati); kozmetičke kreme i losioni; nemedicinske kreme za kožu; losion za kožu; nemedicinske kreme za tijelo; zaštitne kreme; kreme za učvršćivanje kože; kreme za oporavak za kozmetičku upotrebu; kreme za njegu kože osim za medicinsku upotrebu; kreme za regeneraciju kože za kozmetičke svrhe; krema za čišćenje kože (nemedicinska); masti za kozmetičku upotrebu; dezodoransi protiv znojenja; dezodoransi za ličnu upotrebu (parfimerija); gelovi za kozmetičku upotrebu; gelovi za tijelo; gelovi za tijelo i lice (kozmetika); sapun za tuširanje; sapuni i gelovi; kozmetički sapuni; sredstva za pranje tijela; balzami, osim za medicinsku upotrebu; balzami za kožu (nemedicinski); preparati za njegu kože, očiju i noktiju; preparati za omekšavanje kože; kozmetički preparati za kupanje i tuširanje; toneri za kožu; sredstva za omekšavanje kože (nemedicinski); mlijeko za tijelo; kreme za lice za kozmetičku upotrebu; maske za kožu (kozmetika); maske za tijelo; maske za hidrataciju kože; maske za čišćenje lica; biljni ekstrakti za kozmetičke svrhe; preparati za njegu kože; serumi za kozmetičke svrhe; pjena za tuširanje i kupanje; pjena za njegu kože; pjene za čišćenje kože; maslaci za lice; maramice za lice; šamponi; emolijentni šamponi; šamponske šipke; preparati za njegu sunca; nemedicinski stimulativni losioni za kožu; podloga za kožu; sredstva za izbjeljivanje kože; preparati za izbjeljivanje kože; kreme za izbjeljivanje kože; maske za kožu od gline; esencije

za njegu kože; serum za olakšanje kože (kozmetički); preparati za njegu kože protiv starenja; sprejevi za čišćenje i osvježavanje kože; kozmetički preparati za učvršćivanje kože; kozmetički preparati za obnavljanje kože; kreme za tamnjenje kože; mlijeko za čišćenje za njegu kože; hidratori kože za kozmetičke svrhe; emulzije za zaglađivanje kože; lokalni sprejevi za kožu u kozmetičke svrhe; kozmetika za zaštitu kože od opekotina od sunca; eksfolijanti za njegu kože; eksfolijanti za čišćenje kože; piling za lice (kozmetički); jedinjenja za njegu kože nakon izlaganja suncu; kreme za zaštitu od sunca (kozmetika); puder za lice; kremasti puder za lice; puder u prahu za lice; paketi za dopunjavanje krema za njegu kože; pripreme za šminkanje; multifunkcionalna šminka; šminka kože; šminka lica; šminka za oči; podloge za šminkanje; sredstva za skidanje šminke.;

5 Dodaci ishrani; dijetetski dodaci ishrani za ljudsku upotrebu; dijetetski i nutritivni dodaci; medicinski dodaci ishrani; dodaci ishrani u tečnom obliku; proteinski dijetetski suplementi; antioksidativni suplementi; dodaci ishrani u obliku praha; tečni dodaci ishrani; prebiotski dodaci ishrani; probiotički dodaci ishrani; vitaminski i mineralni dodaci ishrani; vitamini i vitaminski preparati; dijetetski dodaci pića; dijetetska hrana prilagođena za medicinske svrhe; dijetetski prehrambeni proizvodi prilagođeni za medicinsku upotrebu; vitaminski i mineralni preparati; dijetetski i nutritivni preparati; dijetetske supstance prilagođene za medicinsku upotrebu; farmaceutske kompozicije; lijekovi za ljudske potrebe; farmaceutski preparati za ljudsku upotrebu; farmaceutski preparati i supstance; medicinski preparati i supstance; dijetetske infuzije za medicinsku upotrebu; medicinska pića; hemijski preparati za farmaceutske svrhe; homeopatski suplementi; antioksidansi; analgetici; analeptici; medicinske masti; lokalni anestetici; protivotrovi; antigeni; antihistaminici; antiparazitni preparati; antitoksini; kreme za medicinsku upotrebu; kreme za njegu kože za medicinsku upotrebu; kreme za zaštitu kože za medicinske svrhe; krema za lice za medicinske svrhe; eliksiri (farmaceutski preparati); digestivni enzimi; biljni ekstrakti za medicinske svrhe; imunomodulatori; losioni za kožu u medicinske svrhe; losioni u medicinske svrhe; losioni za njegu kože u medicinske svrhe; tonici za kožu u medicinske svrhe; serum za olakšanje kože (medicinski); farmakološki preparati za njegu kože; farmaceutski preparati za njegu kože; anti-infektivni; anti-inflamatori; preparati za njegu kože za medicinsku upotrebu; antimikrobna sredstva za ispiranje lica; medicinski preparati za tretman kože; farmaceutski preparati za liječenje kožnih oboljenja; farmaceutski preparati za rane na koži; eliksiri za smirenje kože; tečni zavoji za rane na koži; ljepljivi flasteri za kožu za medicinsku upotrebu; antibakterijski gelovi za dezinfekciju kože na bazi alkohola; hidratori kože kao dermalni fileri za injekcije; preparati za čišćenje kože za medicinsku upotrebu; antiseptički sprejevi u obliku aerosola za upotrebu na koži; soli za medicinske potrebe; sirupi za farmaceutske svrhe; tinkture za medicinske svrhe; tonici za medicinske svrhe; ulja za medicinske svrhe; masti za medicinske svrhe; masti za nanošenje na kožu; hirurški zavoji; obloge u medicinske svrhe; medicinski i hirurški zavoji; adhezivni flasteri; alkohol za farmaceutske svrhe; sterilni rastvori za medicinske svrhe; medicinski sapun; šamponi za medicinsku upotrebu; sredstva za dezinfekciju.

- (111) **BAZ2426203** (181) 16/08/2034
 (210) BAZ2426203A (220) 16/08/2024
 (151) 17/03/2026
 (732) **BIOCLINICA DOO BEOGRAD (ZEMUN),
 Batajnički drum 17 deo 5, 11080
 Beograd-Zemun, RS**
 (740) SUADA KORMAN
 (591) crvena, bijela, crna, siva
 (540)



- (531) 1.3,26.4,26.11,27.3,27.5,29.1
 (511)

3 Kozmetika; kozmetičke pripreme; toaletni proizvodi; nemedicinska kozmetika i toaletni preparati; kozmetički proizvodi za njegu tijela; higijenski preparati kao toaletni pribor; prirodna kozmetika; kozmetika za upotrebu na koži; sredstva za čišćenje kože (nemedicinska); sredstva za pranje lica (kozmetika); sredstva za vlaženje kože; sredstva za teksturu kože; kozmetički pojačivači kože; nemedicinski preparati za masažu; nemedicinski toaletni pribor; kozmetički preparati za njegu kože; nemedicinska kozmetika; etarske esencije i ulja; aromatična ulja; prirodna eterična ulja; prirodna ulja za kozmetičke svrhe; ulja za njegu kože (kozmetika); ulja za kupanje i tuširanje (nemedicinska); ulja za toaletne svrhe; mineralna ulja (kozmetika); masažna ulja i losioni; parfimerije i mirisi; parfimisane kreme; mirisni losioni i kreme za tijelo; parfimisane maramice; parfimisani losioni za tijelo (toaletni preparati); kozmetičke kreme i losioni; nemedicinske kreme za kožu; losion za kožu; nemedicinske kreme za tijelo; zaštitne kreme; kreme za učvršćivanje kože; kreme za oporavak za kozmetičku upotrebu; kreme za njegu kože osim za medicinsku upotrebu; kreme za regeneraciju kože za kozmetičke svrhe; krema za čišćenje kože (nemedicinska); masti za kozmetičku upotrebu; dezodoransi protiv znojenja; dezodoransi za ličnu upotrebu (parfimerija); gelovi za kozmetičku upotrebu; gelovi za tijelo; gelovi za tijelo i lice (kozmetika); sapun za tuširanje; sapuni i gelovi; kozmetički sapuni; sredstva za pranje tijela; balzami, osim za medicinsku upotrebu; balzami za kožu (nemedicinski); preparati za njegu kože, očiju i noktiju; preparati za omekšavanje kože; kozmetički preparati za kupanje i tuširanje; toneri za kožu; sredstva za omekšavanje kože (nemedicinski); mlijeko za tijelo; kreme za lice za kozmetičku upotrebu; maske za kožu (kozmetika); maske za tijelo; maske za hidrataciju kože; maske za čišćenje lica; biljni ekstrakti za kozmetičke svrhe; preparati za njegu kože; serumi za kozmetičke svrhe; pjena za tuširanje i kupanje; pjena za njegu kože; pjene za čišćenje kože; maslaci za lice; maramice za lice; šamponi; emolijentni šamponi; šamponske šipke; preparati za njegu sunca; nemedicinski stimulativni losioni za kožu; podloga za kožu; sredstva za izbjeljivanje kože; preparati za izbjeljivanje kože; kreme za izbjeljivanje kože; maske za kožu od gline; esencije

za njegu kože; serum za olakšanje kože (kozmetički); preparati za njegu kože protiv starenja; sprejevi za čišćenje i osvježavanje kože; kozmetički preparati za učvršćivanje kože; kozmetički preparati za obnavljanje kože; kreme za tamnjenje kože; mlijeko za čišćenje za njegu kože; hidratori kože za kozmetičke svrhe; emulzije za zaglađivanje kože; lokalni sprejevi za kožu u kozmetičke svrhe; kozmetika za zaštitu kože od opekotina od sunca; eksfolijanti za njegu kože; eksfolijanti za čišćenje kože; piling za lice (kozmetički); jedinjenja za njegu kože nakon izlaganja suncu; kreme za zaštitu od sunca (kozmetika); puder za lice; kremasti puder za lice; puder u prahu za lice; paketi za dopunjavanje krema za njegu kože; pripreme za šminkanje; multifunkcionalna šminka; šminka kože; šminka lica; šminka za oči; podloge za šminkanje; sredstva za skidanje šminke.;

5 Dodaci ishrani; dijetetski dodaci ishrani za ljudsku upotrebu; dijetetski i nutritivni dodaci; medicinski dodaci ishrani; dodaci ishrani u tečnom obliku; proteinski dijetetski suplementi; antioksidativni suplementi; dodaci ishrani u obliku praha; tečni dodaci ishrani; prebiotski dodaci ishrani; probiotički dodaci ishrani; vitaminski i mineralni dodaci ishrani; vitamini i vitaminski preparati; dijetetski dodaci pića; dijetetska hrana prilagođena za medicinske svrhe; dijetetski prehrambeni proizvodi prilagođeni za medicinsku upotrebu; vitaminski i mineralni preparati; dijetetski i nutritivni preparati; dijetetske supstance prilagođene za medicinsku upotrebu; farmaceutske kompozicije; lijekovi za ljudske potrebe; farmaceutski preparati za ljudsku upotrebu; farmaceutski preparati i supstance; medicinski preparati i supstance; dijetetske infuzije za medicinsku upotrebu; medicinska pića; hemijski preparati za farmaceutske svrhe; homeopatski suplementi; antioksidansi; analgetici; analeptici; medicinske masti; lokalni anestetici; protivotrovi; antigeni; antihistaminici; antiparazitni preparati; antitoksini; kreme za medicinsku upotrebu; kreme za njegu kože za medicinsku upotrebu; kreme za zaštitu kože za medicinske svrhe; krema za lice za medicinske svrhe; eliksiri (farmaceutski preparati); digestivni enzimi; biljni ekstrakti za medicinske svrhe; imunomodulatori; losioni za kožu u medicinske svrhe; losioni u medicinske svrhe; losioni za njegu kože u medicinske svrhe; tonici za kožu u medicinske svrhe; serum za olakšanje kože (medicinski); farmakološki preparati za njegu kože; farmaceutski preparati za njegu kože; anti-infektivni; anti-inflamatori; preparati za njegu kože za medicinsku upotrebu; antimikrobna sredstva za ispiranje lica; medicinski preparati za tretman kože; farmaceutski preparati za liječenje kožnih oboljenja; farmaceutski preparati za rane na koži; eliksiri za smirenje kože; tečni zavoji za rane na koži; ljepljivi flasteri za kožu za medicinsku upotrebu; antibakterijski gelovi za dezinfekciju kože na bazi alkohola; hidratori kože kao dermalni fileri za injekcije; preparati za čišćenje kože za medicinsku upotrebu; antiseptički sprejevi u obliku aerosola za upotrebu na koži; soli za medicinske potrebe; sirupi za farmaceutske svrhe; tinkture za medicinske svrhe; tonici za medicinske svrhe; ulja za medicinske svrhe; masti za medicinske svrhe; masti za nanošenje na kožu; hirurški zavoji; obloge u medicinske svrhe; medicinski i hirurški zavoji; adhezivni flasteri; alkohol za farmaceutske svrhe; sterilni rastvori za medicinske svrhe; medicinski sapun; šamponi za medicinsku upotrebu; sredstva za dezinfekciju.

- (111) **BAZ2426204** (181) 16/08/2034
 (210) BAZ2426204A (220) 16/08/2024
 (151) 18/03/2026
 (732) **BIOCLINICA DOO BEOGRAD (ZEMUN),
 Batajnički drum 17 deo 5, 11080
 Beograd-Zemun, RS**
 (740) SUADA KORMAN
 (591) crvena, bijela, crna, siva
 (540)



- (531) 26.4,26.11,27.5,29.1

(511)

3 Kozmetika; kozmetičke pripreme; toaletni proizvodi; nemedicinska kozmetika i toaletni preparati; kozmetički proizvodi za njegu tijela; higijenski preparati kao toaletni pribor; prirodna kozmetika; kozmetika za upotrebu na koži; sredstva za čišćenje kože (nemedicinska); sredstva za pranje lica (kozmetika); sredstva za vlaženje kože; sredstva za teksturu kože; kozmetički pojačivači kože; nemedicinski preparati za masažu; nemedicinski toaletni pribor; kozmetički preparati za njegu kože; nemedicinska kozmetika; etarske esencije i ulja; aromatična ulja; prirodna eterična ulja; prirodna ulja za kozmetičke svrhe; ulja za njegu kože (kozmetika); ulja za kupanje i tuširanje (nemedicinska); ulja za toaletne svrhe; mineralna ulja (kozmetika); masažna ulja i losioni; parfimerije i mirisi; parfimisane kreme; mirisni losioni i kreme za tijelo; parfimisane maramice; parfimisani losioni za tijelo (toaletni preparati); kozmetičke kreme i losioni; nemedicinske kreme za kožu; losion za kožu; nemedicinske kreme za tijelo; zaštitne kreme; kreme za učvršćivanje kože; kreme za oporavak za kozmetičku upotrebu; kreme za njegu kože osim za medicinsku upotrebu; kreme za regeneraciju kože za kozmetičke svrhe; krema za čišćenje kože (nemedicinska); masti za kozmetičku upotrebu; dezodoransi protiv znojenja; dezodoransi za ličnu upotrebu (parfimerija); gelovi za kozmetičku upotrebu; gelovi za tijelo; gelovi za tijelo i lice (kozmetika); sapun za tuširanje; sapuni i gelovi; kozmetički sapuni; sredstva za pranje tijela; balzami, osim za medicinsku upotrebu; balzami za kožu (nemedicinski); preparati za njegu kože, očiju i noktiju; preparati za omekšavanje kože; kozmetički preparati za kupanje i tuširanje; toneri za kožu; sredstva za omekšavanje kože (nemedicinski); mlijeko za tijelo; kreme za lice za kozmetičku upotrebu; maske za kožu (kozmetika); maske za tijelo; maske za hidrataciju kože; maske za čišćenje lica; biljni ekstrakti za kozmetičke svrhe; preparati za njegu kože; serumi za kozmetičke svrhe; pjena za tuširanje i kupanje; pjena za njegu kože; pjene za čišćenje kože; maslaci za lice; maramice za lice; šamponi; emolijentni šamponi; šamponske šipke; preparati za njegu sunca; nemedicinski stimulatívni losioni za kožu; podloga za kožu; sredstva za izbjeljivanje kože; preparati za izbjeljivanje kože; kreme za izbjeljivanje kože; maske za kožu od gline; esencije

za njegu kože; serum za olakšanje kože (kozmetički); preparati za njegu kože protiv starenja; sprejevi za čišćenje i osvježavanje kože; kozmetički preparati za učvršćivanje kože; kozmetički preparati za obnavljanje kože; kreme za tamnjenje kože; mlijeko za čišćenje za njegu kože; hidratori kože za kozmetičke svrhe; emulzije za zaglađivanje kože; lokalni sprejevi za kožu u kozmetičke svrhe; kozmetika za zaštitu kože od opekotina od sunca; eksfolijanti za njegu kože; eksfolijanti za čišćenje kože; piling za lice (kozmetički); jedinjenja za njegu kože nakon izlaganja suncu; kreme za zaštitu od sunca (kozmetika); puder za lice; kremasti puder za lice; puder u prahu za lice; paketi za dopunjavanje krema za njegu kože; pripreme za šminkanje; multifunkcionalna šminka; šminka kože; šminka lica; šminka za oči; podloge za šminkanje; sredstva za skidanje šminke.;

5 Dodaci ishrani; dijetetski dodaci ishrani za ljudsku upotrebu; dijetetski i nutritivni dodaci; medicinski dodaci ishrani; dodaci ishrani u tečnom obliku; proteinski dijetetski suplementi; antioksidativni suplementi; dodaci ishrani u obliku praha; tečni dodaci ishrani; prebiotski dodaci ishrani; probiotički dodaci ishrani; vitaminski i mineralni dodaci ishrani; vitamini i vitaminski preparati; dijetetski dodaci pića; dijetetska hrana prilagođena za medicinske svrhe; dijetetski prehrambeni proizvodi prilagođeni za medicinsku upotrebu; vitaminski i mineralni preparati; dijetetski i nutritivni preparati; dijetetske supstance prilagođene za medicinsku upotrebu; farmaceutske kompozicije; lijekovi za ljudske potrebe; farmaceutski preparati za ljudsku upotrebu; farmaceutski preparati i supstance; medicinski preparati i supstance; dijetetske infuzije za medicinsku upotrebu; medicinska pića; hemijski preparati za farmaceutske svrhe; homeopatski suplementi; antioksidansi; analgetici; analeptici; medicinske masti; lokalni anestetici; protivotrovi; antigeni; antihistaminici; antiparazitni preparati; antitoksini; kreme za medicinsku upotrebu; kreme za njegu kože za medicinsku upotrebu; kreme za zaštitu kože za medicinske svrhe; krema za lice za medicinske svrhe; eliksiri (farmaceutski preparati); digestivni enzimi; biljni ekstrakti za medicinske svrhe; imunomodulatori; losioni za kožu u medicinske svrhe; losioni u medicinske svrhe; losioni za njegu kože u medicinske svrhe; tonici za kožu u medicinske svrhe; serum za olakšanje kože (medicinski); farmakološki preparati za njegu kože; farmaceutski preparati za njegu kože; anti-infektivni; anti-inflamatori; preparati za njegu kože za medicinsku upotrebu; antimikrobna sredstva za ispiranje lica; medicinski preparati za tretman kože; farmaceutski preparati za liječenje kožnih oboljenja; farmaceutski preparati za rane na koži; eliksiri za smirenje kože; tečni zavoji za rane na koži; ljepljivi flasteri za kožu za medicinsku upotrebu; antibakterijski gelovi za dezinfekciju kože na bazi alkohola; hidratori kože kao dermalni fileri za injekcije; preparati za čišćenje kože za medicinsku upotrebu; antiseptički sprejevi u obliku aerosola za upotrebu na koži; soli za medicinske potrebe; sirupi za farmaceutske svrhe; tinkture za medicinske svrhe; tonici za medicinske svrhe; ulja za medicinske svrhe; masti za medicinske svrhe; masti za nanošenje na kožu; hirurški zavoji; obloge u medicinske svrhe; medicinski i hirurški zavoji; adhezivni flasteri; alkohol za farmaceutske svrhe; sterilni rastvori za medicinske svrhe; medicinski sapun; šamponi za medicinsku upotrebu; sredstva za dezinfekciju.

- (111) **BAZ2426205** (181) 16/08/2034
 (210) BAZ2426205A (220) 16/08/2024
 (151) 17/03/2026
 (732) **BIOCLINICA DOO BEOGRAD (ZEMUN),**
Batajnički drum 17 deo 5, 11080
Beograd-Zemun, RS
 (740) SUADA KORMAN
 (591) crvena, bijela, crna, siva
 (540)



- (531) 26.4,26.11,27.5,29.1
 (511)

3 Kozmetika; kozmetičke pripreme; toaletni proizvodi; nemedicinska kozmetika i toaletni preparati; kozmetički proizvodi za njegu tijela; higijenski preparati kao toaletni pribor; prirodna kozmetika; kozmetika za upotrebu na koži; sredstva za čišćenje kože (nemedicinska); sredstva za pranje lica (kozmetika); sredstva za vlaženje kože; sredstva za teksturu kože; kozmetički pojačivači kože; nemedicinski preparati za masažu; nemedicinski toaletni pribor; kozmetički preparati za njegu kože; nemedicinska kozmetika; etarske esencije i ulja; aromatična ulja; prirodna eterična ulja; prirodna ulja za kozmetičke svrhe; ulja za njegu kože (kozmetika); ulja za kupanje i tuširanje (nemedicinska); ulja za toaletne svrhe; mineralna ulja (kozmetika); masažna ulja i losioni; parfimerije i mirisi; parfimisane kreme; mirisni losioni i kreme za tijelo; parfimisane maramice; parfimisani losioni za tijelo (toaletni preparati); kozmetičke kreme i losioni; nemedicinske kreme za kožu; losion za kožu; nemedicinske kreme za tijelo; zaštitne kreme; kreme za učvršćivanje kože; kreme za oporavak za kozmetičku upotrebu; kreme za njegu kože osim za medicinsku upotrebu; kreme za regeneraciju kože za kozmetičke svrhe; krema za čišćenje kože (nemedicinska); masti za kozmetičku upotrebu; dezodoransi protiv znojenja; dezodoransi za ličnu upotrebu (parfimerija); gelovi za kozmetičku upotrebu; gelovi za tijelo; gelovi za tijelo i lice (kozmetika); sapun za tuširanje; sapuni i gelovi; kozmetički sapuni; sredstva za pranje tijela; balzami, osim za medicinsku upotrebu; balzami za kožu (nemedicinski); preparati za njegu kože, očiju i noktiju; preparati za omekšavanje kože; kozmetički preparati za kupanje i tuširanje; toneri za kožu; sredstva za omekšavanje kože (nemedicinski); mlijeko za tijelo; kreme za lice za kozmetičku upotrebu; maske za kožu (kozmetika); maske za tijelo; maske za hidrataciju kože; maske za čišćenje lica; biljni ekstrakti za kozmetičke svrhe; preparati za njegu kože; serumi za kozmetičke svrhe; pjena za tuširanje i kupanje; pjena za njegu kože; pjene za čišćenje kože; maslaci za lice; maramice za lice; šamponi; emolijentni šamponi; šamponske šipke; preparati za njegu sunca; nemedicinski stimulativni losioni za kožu; podloga za kožu; sredstva za izbjeljivanje kože; preparati za izbjeljivanje kože; kreme za izbjeljivanje kože; maske za kožu od gline; esencije

za njegu kože; serum za olakšanje kože (kozmetički); preparati za njegu kože protiv starenja; sprejevi za čišćenje i osvježavanje kože; kozmetički preparati za učvršćivanje kože; kozmetički preparati za obnavljanje kože; kreme za tamnjenje kože; mlijeko za čišćenje za njegu kože; hidratori kože za kozmetičke svrhe; emulzije za zaglađivanje kože; lokalni sprejevi za kožu u kozmetičke svrhe; kozmetika za zaštitu kože od opekotina od sunca; eksfolijanti za njegu kože; eksfolijanti za čišćenje kože; piling za lice (kozmetički); jedinjenja za njegu kože nakon izlaganja suncu; kreme za zaštitu od sunca (kozmetika); puder za lice; kremasti puder za lice; puder u prahu za lice; paketi za dopunjavanje krema za njegu kože; pripreme za šminkanje; multifunkcionalna šminka; šminka kože; šminka lica; šminka za oči; podloge za šminkanje; sredstva za skidanje šminke.;

5 Dodaci ishrani; dijetetski dodaci ishrani za ljudsku upotrebu; dijetetski i nutritivni dodaci; medicinski dodaci ishrani; dodaci ishrani u tečnom obliku; proteinski dijetetski suplementi; antioksidativni suplementi; dodaci ishrani u obliku praša; tečni dodaci ishrani; prebiotski dodaci ishrani; probiotički dodaci ishrani; vitaminski i mineralni dodaci ishrani; vitamini i vitaminski preparati; dijetetski dodaci pića; dijetetska hrana prilagođena za medicinske svrhe; dijetetski prehrambeni proizvodi prilagođeni za medicinsku upotrebu; vitaminski i mineralni preparati; dijetetski i nutritivni preparati; dijetetske supstance prilagođene za medicinsku upotrebu; farmaceutske kompozicije; lijekovi za ljudske potrebe; farmaceutski preparati za ljudsku upotrebu; farmaceutski preparati i supstance; medicinski preparati i supstance; dijetetske infuzije za medicinsku upotrebu; medicinska pića; hemijski preparati za farmaceutske svrhe; homeopatski suplementi; antioksidansi; analgetici; analeptici; medicinske masti; lokalni anestetici; protivotrovi; antigeni; antihistaminici; antiparaziti preparati; antitoksini; kreme za medicinsku upotrebu; kreme za njegu kože za medicinsku upotrebu; kreme za zaštitu kože za medicinske svrhe; krema za lice za medicinske svrhe; eliksiri (farmaceutski preparati); digestivni enzimi; biljni ekstrakti za medicinske svrhe; imunomodulatori; losioni za kožu u medicinske svrhe; losioni u medicinske svrhe; losioni za njegu kože u medicinske svrhe; tonici za kožu u medicinske svrhe; serum za olakšanje kože (medicinski); farmakološki preparati za njegu kože; farmaceutski preparati za njegu kože; anti-infektivni; anti-inflamatori; preparati za njegu kože za medicinsku upotrebu; antimikrobna sredstva za ispiranje lica; medicinski preparati za tretman kože; farmaceutski preparati za liječenje kožnih oboljenja; farmaceutski preparati za rane na koži; eliksiri za smirenje kože; tečni zavoji za rane na koži; ljepljivi flasteri za kožu za medicinsku upotrebu; antibakterijski gelovi za dezinfekciju kože na bazi alkohola; hidratori kože kao dermalni fileri za injekcije; preparati za čišćenje kože za medicinsku upotrebu; antiseptički sprejevi u obliku aerosola za upotrebu na koži; soli za medicinske potrebe; sirupi za farmaceutske svrhe; tinkture za medicinske svrhe; tonici za medicinske svrhe; ulja za medicinske svrhe; masti za medicinske svrhe; masti za nanošenje na kožu; hirurški zavoji; obloge u medicinske svrhe; medicinski i hirurški zavoji; adhezivni flasteri; alkohol za farmaceutske svrhe; sterilni rastvori za medicinske svrhe; medicinski sapun; šamponi za medicinsku upotrebu; sredstva za dezinfekciju.

- (111) **BAZ2426206** (181) 16/08/2034
 (210) BAZ2426206A (220) 16/08/2024
 (151) 18/03/2026
 (732) **BIOCLINICA DOO BEOGRAD (ZEMUN),
 Batajnički drum 17 deo 5, 11080
 Beograd-Zemun, RS**
 (740) SUADA KORMAN
 (591) crvena, bijela, crna, siva
 (540)



- (531) 26.4,26.11,27.5,29.1
 (511)

3 Kozmetika; kozmetičke pripreme; toaletni proizvodi; nemedicinska kozmetika i toaletni preparati; kozmetički proizvodi za njegu tijela; higijenski preparati kao toaletni pribor; prirodna kozmetika; kozmetika za upotrebu na koži; sredstva za čišćenje kože (nemedicinska); sredstva za pranje lica (kozmetika); sredstva za vlaženje kože; sredstva za teksturu kože; kozmetički pojačivači kože; nemedicinski preparati za masažu; nemedicinski toaletni pribor; kozmetički preparati za njegu kože; nemedicinska kozmetika; etarske esencije i ulja; aromatična ulja; prirodna eterična ulja; prirodna ulja za kozmetičke svrhe; ulja za njegu kože (kozmetika); ulja za kupanje i tuširanje (nemedicinska); ulja za toaletne svrhe; mineralna ulja (kozmetika); masažna ulja i losioni; parfimerije i mirisi; parfimisane kreme; mirisni losioni i kreme za tijelo; parfimisane maramice; parfimisani losioni za tijelo (toaletni preparati); kozmetičke kreme i losioni; nemedicinske kreme za kožu; losion za kožu; nemedicinske kreme za tijelo; zaštitne kreme; kreme za učvršćivanje kože; kreme za oporavak za kozmetičku upotrebu; kreme za njegu kože osim za medicinsku upotrebu; kreme za regeneraciju kože za kozmetičke svrhe; krema za čišćenje kože (nemedicinska); masti za kozmetičku upotrebu; dezodoransi protiv znojenja; dezodoransi za ličnu upotrebu (parfimerija); gelovi za kozmetičku upotrebu; gelovi za tijelo; gelovi za tijelo i lice (kozmetika); sapun za tuširanje; sapuni i gelovi; kozmetički sapuni; sredstva za pranje tijela; balzami, osim za medicinsku upotrebu; balzami za kožu (nemedicinski); preparati za njegu kože, očiju i noktiju; preparati za omekšavanje kože; kozmetički preparati za kupanje i tuširanje; toneri za kožu; sredstva za omekšavanje kože (nemedicinski); mlijeko za tijelo; kreme za lice za kozmetičku upotrebu; maske za kožu (kozmetika); maske za tijelo; maske za hidrataciju kože; maske za čišćenje lica; biljni ekstrakti za kozmetičke svrhe; preparati za njegu kože; serumi za kozmetičke svrhe; pjena za tuširanje i kupanje; pjena za njegu kože; pjene za čišćenje kože; maslaci za lice; maramice za lice; šamponi; emolijentni šamponi; šamponske šipke; preparati za njegu sunca; nemedicinski stimulativni losioni za kožu; podloga za kožu; sredstva za izbjeljivanje kože; preparati za izbjeljivanje kože; kreme za izbjeljivanje kože; maske za kožu od gline; esencije

za njegu kože; serum za olakšanje kože (kozmetički); preparati za njegu kože protiv starenja; sprejevi za čišćenje i osvježavanje kože; kozmetički preparati za učvršćivanje kože; kozmetički preparati za obnavljanje kože; kreme za tamnjenje kože; mlijeko za čišćenje za njegu kože; hidratori kože za kozmetičke svrhe; emulzije za zaglađivanje kože; lokalni sprejevi za kožu u kozmetičke svrhe; kozmetika za zaštitu kože od opekotina od sunca; eksfolijanti za njegu kože; eksfolijanti za čišćenje kože; piling za lice (kozmetički); jedinjenja za njegu kože nakon izlaganja suncu; kreme za zaštitu od sunca (kozmetika); puder za lice; kremasti puder za lice; puder u prahu za lice; paketi za dopunjavanje krema za njegu kože; pripreme za šminkanje; multifunkcionalna šminka; šminka kože; šminka lica; šminka za oči; podloge za šminkanje; sredstva za skidanje šminke.;

5 Dodaci ishrani; dijetetski dodaci ishrani za ljudsku upotrebu; dijetetski i nutritivni dodaci; medicinski dodaci ishrani; dodaci ishrani u tečnom obliku; proteinski dijetetski suplementi; antioksidativni suplementi; dodaci ishrani u obliku praha; tečni dodaci ishrani; prebiotski dodaci ishrani; probiotički dodaci ishrani; vitaminski i mineralni dodaci ishrani; vitamini i vitaminski preparati; dijetetski dodaci pića; dijetetska hrana prilagođena za medicinske svrhe; dijetetski prehrambeni proizvodi prilagođeni za medicinsku upotrebu; vitaminski i mineralni preparati; dijetetski i nutritivni preparati; dijetetske supstance prilagođene za medicinsku upotrebu; farmaceutske kompozicije; lijekovi za ljudske potrebe; farmaceutski preparati za ljudsku upotrebu; farmaceutski preparati i supstance; medicinski preparati i supstance; dijetetske infuzije za medicinsku upotrebu; medicinska pića; hemijski preparati za farmaceutske svrhe; homeopatski suplementi; antioksidansi; analgetici; analeptici; medicinske masti; lokalni anestetici; protivotrovi; antigeni; antihistaminici; antiparaziti preparati; antitoksini; kreme za medicinsku upotrebu; kreme za njegu kože za medicinsku upotrebu; kreme za zaštitu kože za medicinske svrhe; krema za lice za medicinske svrhe; eliksiri (farmaceutski preparati); digestivni enzimi; biljni ekstrakti za medicinske svrhe; imunomodulatori; losioni za kožu u medicinske svrhe; losioni u medicinske svrhe; losioni za njegu kože u medicinske svrhe; tonici za kožu u medicinske svrhe; serum za olakšanje kože (medicinski); farmakološki preparati za njegu kože; farmaceutski preparati za njegu kože; anti-infektivni; anti-inflamatori; preparati za njegu kože za medicinsku upotrebu; antimikrobna sredstva za ispiranje lica; medicinski preparati za tretman kože; farmaceutski preparati za liječenje kožnih oboljenja; farmaceutski preparati za rane na koži; eliksiri za smirenje kože; tečni zavoji za rane na koži; ljepljivi flasteri za kožu za medicinsku upotrebu; antibakterijski gelovi za dezinfekciju kože na bazi alkohola; hidratori kože kao dermalni fileri za injekcije; preparati za čišćenje kože za medicinsku upotrebu; antiseptički sprejevi u obliku aerosola za upotrebu na koži; soli za medicinske potrebe; sirupi za farmaceutske svrhe; tinkture za medicinske svrhe; tonici za medicinske svrhe; ulja za medicinske svrhe; masti za medicinske svrhe; masti za nanošenje na kožu; hirurški zavoji; obloge u medicinske svrhe; medicinski i hirurški zavoji; adhezivni flasteri; alkohol za farmaceutske svrhe; sterilni rastvori za medicinske svrhe; medicinski sapun; šamponi za medicinsku upotrebu; sredstva za dezinfekciju.

- (111) **BAZ2426207** (181) 16/08/2034
 (210) BAZ2426207A (220) 16/08/2024
 (151) 01/06/2026
 (732) **BIOCLINICA DOO BEOGRAD (ZEMUN),**
Batajnički drum 17 deo 5, 11080
Beograd-Zemun, RS
 (740) SUADA KORMAN
 (591) crvena, bijela, crna, siva
 (540)



- (531) 26.4,26.11,27.5,29.1
 (511)

3 Kozmetika; kozmetičke pripreme; toaletni proizvodi; nemedicinska kozmetika i toaletni preparati; kozmetički proizvodi za njegu tijela; higijenski preparati kao toaletni pribor; prirodna kozmetika; kozmetika za upotrebu na koži; sredstva za čišćenje kože (nemedicinska); sredstva za pranje lica (kozmetika); sredstva za vlaženje kože; sredstva za teksturu kože; kozmetički pojačivači kože; nemedicinski preparati za masažu; nemedicinski toaletni pribor; kozmetički preparati za njegu kože; nemedicinska kozmetika; etarske esencije i ulja; aromatična ulja; prirodna eterična ulja; prirodna ulja za kozmetičke svrhe; ulja za njegu kože (kozmetika); ulja za kupanje i tuširanje (nemedicinska); ulja za toaletne svrhe; mineralna ulja (kozmetika); masažna ulja i losioni; parfimerije i mirisi; parfimisane kreme; mirisni losioni i kreme za tijelo; parfimisane maramice; parfimisani losioni za tijelo (toaletni preparati); kozmetičke kreme i losioni; nemedicinske kreme za kožu; losion za kožu; nemedicinske kreme za tijelo; zaštitne kreme; kreme za učvršćivanje kože; kreme za oporavak za kozmetičku upotrebu; kreme za njegu kože osim za medicinsku upotrebu; kreme za regeneraciju kože za kozmetičke svrhe; krema za čišćenje kože (nemedicinska); masti za kozmetičku upotrebu; dezodoransi protiv znojenja; dezodoransi za ličnu upotrebu (parfimerija); gelovi za kozmetičku upotrebu; gelovi za tijelo; gelovi za tijelo i lice (kozmetika); sapun za tuširanje; sapuni i gelovi; kozmetički sapuni; sredstva za pranje tijela; balzami, osim za medicinsku upotrebu; balzami za kožu (nemedicinski); preparati za njegu kože, očiju i noktiju; preparati za omekšavanje kože; kozmetički preparati za kupanje i tuširanje; toneri za kožu; sredstva za omekšavanje kože (nemedicinski); mlijeko za tijelo; kreme za lice za kozmetičku upotrebu; maske za kožu (kozmetika); maske za tijelo; maske za hidrataciju kože; maske za čišćenje lica; biljni ekstrakti za kozmetičke svrhe; preparati za njegu kože; serumi za kozmetičke svrhe; pjena za tuširanje i kupanje; pjena za njegu kože; pjene za čišćenje kože; maslaci za lice; maramice za lice; šamponi; emolijentni šamponi; šamponske šipke; preparati za njegu sunca; nemedicinski stimulativni losioni za kožu; podloga za kožu; sredstva za izbjeljivanje kože; preparati za izbjeljivanje kože; kreme za izbjeljivanje kože; maske za kožu od gline; esencije

za njegu kože; serum za olakšanje kože (kozmetički); preparati za njegu kože protiv starenja; sprejevi za čišćenje i osvježavanje kože; kozmetički preparati za učvršćivanje kože; kozmetički preparati za obnavljanje kože; kreme za tamnjenje kože; mlijeko za čišćenje za njegu kože; hidratori kože za kozmetičke svrhe; emulzije za zaglađivanje kože; lokalni sprejevi za kožu u kozmetičke svrhe; kozmetika za zaštitu kože od opekotina od sunca; eksfolijanti za njegu kože; eksfolijanti za čišćenje kože; piling za lice (kozmetički); jedinjenja za njegu kože nakon izlaganja suncu; kreme za zaštitu od sunca (kozmetika); puder za lice; kremasti puder za lice; puder u prahu za lice; paketi za dopunjavanje krema za njegu kože; pripreme za šminkanje; multifunkcionalna šminka; šminka kože; šminka lica; šminka za oči; podloge za šminkanje; sredstva za skidanje šminke.;

5 Dodaci ishrani; dijetetski dodaci ishrani za ljudsku upotrebu; dijetetski i nutritivni dodaci; medicinski dodaci ishrani; dodaci ishrani u tečnom obliku; proteinski dijetetski suplementi; antioksidativni suplementi; dodaci ishrani u obliku praha; tečni dodaci ishrani; prebiotski dodaci ishrani; probiotički dodaci ishrani; vitaminski i mineralni dodaci ishrani; vitamini i vitaminski preparati; dijetetski dodaci pića; dijetetska hrana prilagođena za medicinske svrhe; dijetetski prehrambeni proizvodi prilagođeni za medicinsku upotrebu; vitaminski i mineralni preparati; dijetetski i nutritivni preparati; dijetetske supstance prilagođene za medicinsku upotrebu; farmaceutske kompozicije; lijekovi za ljudske potrebe; farmaceutski preparati za ljudsku upotrebu; farmaceutski preparati i supstance; medicinski preparati i supstance; dijetetske infuzije za medicinsku upotrebu; medicinska pića; hemijski preparati za farmaceutske svrhe; homeopatski suplementi; antioksidansi; analgetici; analeptici; medicinske masti; lokalni anestetici; protivotrovi; antigeni; antihistaminici; antiparazitni preparati; antitoksini; kreme za medicinsku upotrebu; kreme za njegu kože za medicinsku upotrebu; kreme za zaštitu kože za medicinske svrhe; krema za lice za medicinske svrhe; eliksiri (farmaceutski preparati); digestivni enzimi; biljni ekstrakti za medicinske svrhe; imunomodulatori; losioni za kožu u medicinske svrhe; losioni u medicinske svrhe; losioni za njegu kože u medicinske svrhe; tonici za kožu u medicinske svrhe; serum za olakšanje kože (medicinski); farmakološki preparati za njegu kože; farmaceutski preparati za njegu kože; anti-infektivni; anti-inflamatori; preparati za njegu kože za medicinsku upotrebu; antimikrobna sredstva za ispiranje lica; medicinski preparati za tretman kože; farmaceutski preparati za liječenje kožnih oboljenja; farmaceutski preparati za rane na koži; eliksiri za smirenje kože; tečni zavoji za rane na koži; ljepiljivi flasteri za kožu za medicinsku upotrebu; antibakterijski gelovi za dezinfekciju kože na bazi alkohola; hidratori kože kao dermalni fileri za injekcije; preparati za čišćenje kože za medicinsku upotrebu; antiseptički sprejevi u obliku aerosola za upotrebu na koži; soli za medicinske potrebe; sirupi za farmaceutske svrhe; tinkture za medicinske svrhe; tonici za medicinske svrhe; ulja za medicinske svrhe; masti za medicinske svrhe; masti za nanošenje na kožu; hirurški zavoji; obloge u medicinske svrhe; medicinski i hirurški zavoji; adhezivni flasteri; alkohol za farmaceutske svrhe; sterilni rastvori za medicinske svrhe; medicinski sapun; šamponi za medicinsku upotrebu; sredstva za dezinfekciju.

- (111) **BAZ2426208** (181) 16/08/2034
 (210) BAZ2426208A (220) 16/08/2024
 (151) 17/03/2026
 (732) **BIOCLINICA DOO BEOGRAD (ZEMUN),**
Batajnički drum 17 deo 5, 11080
Beograd-Zemun, RS
 (740) SUADA KORMAN
 (591) crvena, bijela, crna, siva
 (540)



- (531) 26.4,26.11,27.5,29.1
 (511)

3 Kozmetika; kozmetičke pripreme; toaletni proizvodi; nemedicinska kozmetika i toaletni preparati; kozmetički proizvodi za njegu tijela; higijenski preparati kao toaletni pribor; prirodna kozmetika; kozmetika za upotrebu na koži; sredstva za čišćenje kože (nemedicinska); sredstva za pranje lica (kozmetika); sredstva za vlaženje kože; sredstva za teksturu kože; kozmetički pojačivači kože; nemedicinski preparati za masažu; nemedicinski toaletni pribor; kozmetički preparati za njegu kože; nemedicinska kozmetika; etarske esencije i ulja; aromatična ulja; prirodna eterična ulja; prirodna ulja za kozmetičke svrhe; ulja za njegu kože (kozmetika); ulja za kupanje i tuširanje (nemedicinska); ulja za toaletne svrhe; mineralna ulja (kozmetika); masažna ulja i losioni; parfimerije i mirisi; parfimisane kreme; mirisni losioni i kreme za tijelo; parfimisane maramice; parfimisani losioni za tijelo (toaletni preparati); kozmetičke kreme i losioni; nemedicinske kreme za kožu; losion za kožu; nemedicinske kreme za tijelo; zaštitne kreme; kreme za učvršćivanje kože; kreme za oporavak za kozmetičku upotrebu; kreme za njegu kože osim za medicinsku upotrebu; kreme za regeneraciju kože za kozmetičke svrhe; krema za čišćenje kože (nemedicinska); masti za kozmetičku upotrebu; dezodoransi protiv znojenja; dezodoransi za ličnu upotrebu (parfimerija); gelovi za kozmetičku upotrebu; gelovi za tijelo; gelovi za tijelo i lice (kozmetika); sapun za tuširanje; sapuni i gelovi; kozmetički sapuni; sredstva za pranje tijela; balzami, osim za medicinsku upotrebu; balzami za kožu (nemedicinski); preparati za njegu kože, očiju i noktiju; preparati za omekšavanje kože; kozmetički preparati za kupanje i tuširanje; toneri za kožu; sredstva za omekšavanje kože (nemedicinski); mlijeko za tijelo; kreme za lice za kozmetičku upotrebu; maske za kožu (kozmetika); maske za tijelo; maske za hidrataciju kože; maske za čišćenje lica; biljni ekstrakti za kozmetičke svrhe; preparati za njegu kože; serumi za kozmetičke svrhe; pjena za tuširanje i kupanje; pjena za njegu kože; pjene za čišćenje kože; maslaci za lice; maramice za lice; šamponi; emolijentni šamponi; šamponske šipke; preparati za njegu sunca; nemedicinski stimulativni losioni za kožu; podloga za kožu; sredstva za izbjeljivanje kože; preparati za izbjeljivanje kože; kreme za izbjeljivanje kože; maske za kožu od gline; esencije

za njegu kože; serum za olakšanje kože (kozmetički); preparati za njegu kože protiv starenja; sprejevi za čišćenje i osvježavanje kože; kozmetički preparati za učvršćivanje kože; kreme za tamnjenje kože; mlijeko za čišćenje za njegu kože; hidratori kože za kozmetičke svrhe; emulzije za zaglađivanje kože; lokalni sprejevi za kožu u kozmetičke svrhe; kozmetika za zaštitu kože od opekotina od sunca; eksfolijanti za njegu kože; eksfolijanti za čišćenje kože; piling za lice (kozmetički); jedinjenja za njegu kože nakon izlaganja suncu; kreme za zaštitu od sunca (kozmetika); puder za lice; kremasti puder za lice; puder u prahu za lice; paketi za dopunjavanje krema za njegu kože; pripreme za šminkanje; multifunkcionalna šminka; šminka lica; šminka za oči; podloge za šminkanje; sredstva za skidanje šminke.;

5 Dodaci ishrani; dijetetski dodaci ishrani za ljudsku upotrebu; dijetetski i nutritivni dodaci; medicinski dodaci ishrani; dodaci ishrani u tečnom obliku; proteinski dijetetski suplementi; antioksidativni suplementi; dodaci ishrani u obliku praha; tečni dodaci ishrani; prebiotski dodaci ishrani; probiotički dodaci ishrani; vitaminski i mineralni dodaci ishrani; vitamini i vitaminski preparati; dijetetski dodaci pića; dijetetska hrana prilagođena za medicinske svrhe; dijetetski prehrambeni proizvodi prilagođeni za medicinsku upotrebu; vitaminski i mineralni preparati; dijetetski i nutritivni preparati; dijetetske supstance prilagođene za medicinsku upotrebu; farmaceutske kompozicije; lijekovi za ljudske potrebe; farmaceutski preparati za ljudsku upotrebu; farmaceutski preparati i supstance; medicinski preparati i supstance; dijetetske infuzije za medicinsku upotrebu; medicinska pića; hemijski preparati za farmaceutske svrhe; homeopatski suplementi; antioksidansi; analgetici; analeptici; medicinske masti; lokalni anestetici; protivotrovi; antigeni; antihistaminici; antiparazitni preparati; antitoksini; kreme za medicinsku upotrebu; kreme za njegu kože za medicinsku upotrebu; kreme za zaštitu kože za medicinske svrhe; krema za lice za medicinske svrhe; eliksiri (farmaceutski preparati); digestivni enzimi; biljni ekstrakti za medicinske svrhe; imunomodulatori; losioni za kožu u medicinske svrhe; losioni u medicinske svrhe; losioni za njegu kože u medicinske svrhe; tonici za kožu u medicinske svrhe; serum za olakšanje kože (medicinski); farmakološki preparati za njegu kože; farmaceutski preparati za njegu kože; anti-infektivni; anti-inflamatori; preparati za njegu kože za medicinsku upotrebu; antimikrobna sredstva za ispiranje lica; medicinski preparati za tretman kože; farmaceutski preparati za liječenje kožnih oboljenja; farmaceutski preparati za rane na koži; eliksiri za smirenje kože; tečni zavoji za rane na koži; ljepljivi flasteri za kožu za medicinsku upotrebu; antibakterijski gelovi za dezinfekciju kože na bazi alkohola; hidratori kože kao dermalni fileri za injekcije; preparati za čišćenje kože za medicinsku upotrebu; antiseptički sprejevi u obliku aerosola za upotrebu na koži; soli za medicinske potrebe; sirupi za farmaceutske svrhe; tinkture za medicinske svrhe; tonici za medicinske svrhe; ulja za medicinske svrhe; masti za medicinske svrhe; masti za nanošenje na kožu; hirurški zavoji; obloge u medicinske svrhe; medicinski i hirurški zavoji; adhezivni flasteri; alkohol za farmaceutske svrhe; sterilni rastvori za medicinske svrhe; medicinski sapun; šamponi za medicinsku upotrebu; sredstva za dezinfekciju.

- (111) **BAZ2426209** (181) 16/08/2034
 (210) BAZ2426209A (220) 16/08/2024
 (151) 18/03/2026
 (732) **BIOCLINICA DOO BEOGRAD (ZEMUN),**
Batajnički drum 17 deo 5, 11080
Beograd-Zemun, RS
 (740) SUADA KORMAN
 (591) crvena, bijela, crna, siva
 (540)



- (531) 26.4,26.11,27.5,29.1
 (511)

3 Kozmetika; kozmetičke pripreme; toaletni proizvodi; nemedicinska kozmetika i toaletni preparati; kozmetički proizvodi za njegu tijela; higijenski preparati kao toaletni pribor; prirodna kozmetika; kozmetika za upotrebu na koži; sredstva za čišćenje kože (nemedicinska); sredstva za pranje lica (kozmetika); sredstva za vlaženje kože; sredstva za teksturu kože; kozmetički pojačivači kože; nemedicinski preparati za masažu; nemedicinski toaletni pribor; kozmetički preparati za njegu kože; nemedicinska kozmetika; etarske esencije i ulja; aromatična ulja; prirodna eterična ulja; prirodna ulja za kozmetičke svrhe; ulja za njegu kože (kozmetika); ulja za kupanje i tuširanje (nemedicinska); ulja za toaletne svrhe; mineralna ulja (kozmetika); masažna ulja i losioni; parfimerije i mirisi; parfimisane kreme; mirisni losioni i kreme za tijelo; parfimisane maramice; parfimisani losioni za tijelo (toaletni preparati); kozmetičke kreme i losioni; nemedicinske kreme za kožu; losion za kožu; nemedicinske kreme za tijelo; zaštitne kreme; kreme za učvršćivanje kože; kreme za oporavak za kozmetičku upotrebu; kreme za njegu kože osim za medicinsku upotrebu; kreme za regeneraciju kože za kozmetičke svrhe; krema za čišćenje kože (nemedicinska); masti za kozmetičku upotrebu; dezodoransi protiv znojenja; dezodoransi za ličnu upotrebu (parfimerija); gelovi za kozmetičku upotrebu; gelovi za tijelo; gelovi za tijelo i lice (kozmetika); sapun za tuširanje; sapuni i gelovi; kozmetički sapuni; sredstva za pranje tijela; balzami, osim za medicinsku upotrebu; balzami za kožu (nemedicinski); preparati za njegu kože, očiju i noktiju; preparati za omekšavanje kože; kozmetički preparati za kupanje i tuširanje; toneri za kožu; sredstva za omekšavanje kože (nemedicinski); mlijeko za tijelo; kreme za lice za kozmetičku upotrebu; maske za kožu (kozmetika); maske za tijelo; maske za hidrataciju kože; maske za čišćenje lica; biljni ekstrakti za kozmetičke svrhe; preparati za njegu kože; serumi za kozmetičke svrhe; pjena za tuširanje i kupanje; pjena za njegu kože; pjene za čišćenje kože; maslaci za lice; maramice za lice; šamponi; emolijentni šamponi; šamponske šipke; preparati za njegu sunca; nemedicinski stimulatívni losioni za kožu; podloga za kožu; sredstva za izbjeljivanje kože; preparati za izbjeljivanje kože; kreme za izbjeljivanje kože; maske za kožu od gline; esencije

za njegu kože; serum za olakšanje kože (kozmetički); preparati za njegu kože protiv starenja; sprejevi za čišćenje i osvježavanje kože; kozmetički preparati za učvršćivanje kože; kozmetički preparati za obnavljanje kože; kreme za tamnjenje kože; mlijeko za čišćenje za njegu kože; hidratori kože za kozmetičke svrhe; emulzije za zaglađivanje kože; lokalni sprejevi za kožu u kozmetičke svrhe; kozmetika za zaštitu kože od opekotina od sunca; eksfolijanti za njegu kože; eksfolijanti za čišćenje kože; piling za lice (kozmetički); jedinjenja za njegu kože nakon izlaganja suncu; kreme za zaštitu od sunca (kozmetika); puder za lice; kremasti puder za lice; puder u prahu za lice; paketi za dopunjavanje krema za njegu kože; pripreme za šminkanje; multifunkcionalna šminka; šminka kože; šminka lica; šminka za oči; podloge za šminkanje; sredstva za skidanje šminke.;

5 Dodaci ishrani; dijetetski dodaci ishrani za ljudsku upotrebu; dijetetski i nutritívni dodaci; medicinski dodaci ishrani; dodaci ishrani u tečnom obliku; proteinski dijetetski suplementi; antioksidatívni suplementi; dodaci ishrani u obliku praša; tečni dodaci ishrani; prebiotski dodaci ishrani; probiotički dodaci ishrani; vitaminski i mineralni dodaci ishrani; vitamini i vitaminski preparati; dijetetski dodaci pića; dijetetska hrana prilagođena za medicinske svrhe; dijetetski prehrambeni proizvodi prilagođeni za medicinsku upotrebu; vitaminski i mineralni preparati; dijetetski i nutritívni preparati; dijetetske supstance prilagođene za medicinsku upotrebu; farmaceutske kompozicije; lijekovi za ljudske potrebe; farmaceutski preparati za ljudsku upotrebu; farmaceutski preparati i supstance; medicinski preparati i supstance; dijetetske infuzije za medicinsku upotrebu; medicinska pića; hemijski preparati za farmaceutske svrhe; homeopatski suplementi; antioksidansi; analgetici; analeptici; medicinske masti; lokalni anestetici; protivotrovi; antigeni; antihistaminici; antiparazitni preparati; antitoksini; kreme za medicinsku upotrebu; kreme za njegu kože za medicinsku upotrebu; kreme za zaštitu kože za medicinske svrhe; krema za lice za medicinske svrhe; eliksiri (farmaceutski preparati); digestívni enzimi; biljni ekstrakti za medicinske svrhe; imunomodulatori; losioni za kožu u medicinske svrhe; losioni u medicinske svrhe; losioni za njegu kože u medicinske svrhe; tonici za kožu u medicinske svrhe; serum za olakšanje kože (medicinski); farmakološki preparati za njegu kože; farmaceutski preparati za njegu kože; anti-infektivni; anti-inflamatori; preparati za njegu kože za medicinsku upotrebu; antimikrobna sredstva za ispiranje lica; medicinski preparati za tretman kože; farmaceutski preparati za liječenje kožnih oboljenja; farmaceutski preparati za rane na koži; eliksiri za smirenje kože; tečni zavoji za rane na koži; ljepiljivi flasteri za kožu za medicinsku upotrebu; antibakterijski gelovi za dezinfekciju kože na bazi alkohola; hidratori kože kao dermalni fileri za injekcije; preparati za čišćenje kože za medicinsku upotrebu; antiseptički sprejevi u obliku aerosola za upotrebu na koži; soli za medicinske potrebe; sirupi za farmaceutske svrhe; tinkture za medicinske svrhe; tonici za medicinske svrhe; ulja za medicinske svrhe; masti za medicinske svrhe; masti za nanošenje na kožu; hirurški zavoji; obloge u medicinske svrhe; medicinski i hirurški zavoji; adhezívni flasteri; alkohol za farmaceutske svrhe; sterilni rastvori za medicinske svrhe; medicinski sapun; šamponi za medicinsku upotrebu; sredstva za dezinfekciju.

- (111) **BAZ2426213** (181) 16/08/2034
 (210) BAZ2426213A (220) 16/08/2024
 (151) 02/06/2026
 (732) **BIOCLINICA DOO BEOGRAD (ZEMUN),
 Batajnički drum 17 deo 5, 11080
 Beograd-Zemun, RS**
 (740) SUADA KORMAN
 (591) crvena, bijela, crna, siva
 (540)



- (531) 26.4,26.11,27.5,29.1
 (511)

3 Kozmetika; kozmetičke pripreme; toaletni proizvodi; nemedicinska kozmetika i toaletni preparati; kozmetički proizvodi za njegu tijela; higijenski preparati kao toaletni pribor; prirodna kozmetika; kozmetika za upotrebu na koži; sredstva za čišćenje kože (nemedicinska); sredstva za pranje lica (kozmetika); sredstva za vlaženje kože; sredstva za teksturu kože; kozmetički pojačivači kože; nemedicinski preparati za masažu; nemedicinski toaletni pribor; kozmetički preparati za njegu kože; nemedicinska kozmetika; etarske esencije i ulja; aromatična ulja; prirodna eterična ulja; prirodna ulja za kozmetičke svrhe; ulja za njegu kože (kozmetika); ulja za kupanje i tuširanje (nemedicinska); ulja za toaletne svrhe; mineralna ulja (kozmetika); masažna ulja i losioni; parfimerije i mirisi; parfimisane kreme; mirisni losioni i kreme za tijelo; parfimisane maramice; parfimisani losioni za tijelo (toaletni preparati); kozmetičke kreme i losioni; nemedicinske kreme za kožu; losion za kožu; nemedicinske kreme za tijelo; zaštitne kreme; kreme za učvršćivanje kože; kreme za oporavak za kozmetičku upotrebu; kreme za njegu kože osim za medicinsku upotrebu; kreme za regeneraciju kože za kozmetičke svrhe; krema za čišćenje kože (nemedicinska); masti za kozmetičku upotrebu; dezodoransi protiv znojenja; dezodoransi za ličnu upotrebu (parfimerija); gelovi za kozmetičku upotrebu; gelovi za tijelo; gelovi za tijelo i lice (kozmetika); sapun za tuširanje; sapuni i gelovi; kozmetički sapuni; sredstva za pranje tijela; balzami, osim za medicinsku upotrebu; balzami za kožu (nemedicinski); preparati za njegu kože, očiju i noktiju; preparati za omekšavanje kože; kozmetički preparati za kupanje i tuširanje; toneri za kožu; sredstva za omekšavanje kože (nemedicinski); mlijeko za tijelo; kreme za lice za kozmetičku upotrebu; maske za kožu (kozmetika); maske za tijelo; maske za hidrataciju kože; maske za čišćenje lica; biljni ekstrakti za kozmetičke svrhe; preparati za njegu kože; serumi za kozmetičke svrhe; pjena za tuširanje i kupanje; pjena za njegu kože; pjene za čišćenje kože; maslaci za lice; maramice za lice; šamponi; emolijentni šamponi; šamponske šipke; preparati za njegu sunca; nemedicinski stimulativni losioni za kožu; podloga za kožu; sredstva za izbjeljivanje kože; preparati za izbjeljivanje kože; kreme za izbjeljivanje kože; maske za kožu od gline; esencije

za njegu kože; serum za olakšanje kože (kozmetički); preparati za njegu kože protiv starenja; sprejevi za čišćenje i osvježavanje kože; kozmetički preparati za učvršćivanje kože; kozmetički preparati za obnavljanje kože; kreme za tamnjenje kože; mlijeko za čišćenje za njegu kože; hidratori kože za kozmetičke svrhe; emulzije za zaglađivanje kože; lokalni sprejevi za kožu u kozmetičke svrhe; kozmetika za zaštitu kože od opekotina od sunca; eksfolijanti za njegu kože; eksfolijanti za čišćenje kože; piling za lice (kozmetički); jedinjenja za njegu kože nakon izlaganja suncu; kreme za zaštitu od sunca (kozmetika); puder za lice; kremasti puder za lice; puder u prahu za lice; paketi za dopunjavanje krema za njegu kože; pripreme za šminkanje; multifunkcionalna šminka; šminka kože; šminka lica; šminka za oči; podloge za šminkanje; sredstva za skidanje šminke.;

5 Dodaci ishrani; dijetetski dodaci ishrani za ljudsku upotrebu; dijetetski i nutritivni dodaci; medicinski dodaci ishrani; dodaci ishrani u tečnom obliku; proteinski dijetetski suplementi; antioksidativni suplementi; dodaci ishrani u obliku prahe; tečni dodaci ishrani; prebiotski dodaci ishrani; probiotički dodaci ishrani; vitaminski i mineralni dodaci ishrani; vitamini i vitaminski preparati; dijetetski dodaci pića; dijetetska hrana prilagođena za medicinske svrhe; dijetetski prehrambeni proizvodi prilagođeni za medicinsku upotrebu; vitaminski i mineralni preparati; dijetetski i nutritivni preparati; dijetetske supstance prilagođene za medicinsku upotrebu; farmaceutske kompozicije; lijekovi za ljudske potrebe; farmaceutski preparati za ljudsku upotrebu; farmaceutski preparati i supstance; medicinski preparati i supstance; dijetetske infuzije za medicinsku upotrebu; medicinska pića; hemijski preparati za farmaceutske svrhe; homeopatski suplementi; antioksidansi; analgetici; analeptici; medicinske masti; lokalni anestetici; protivotrovi; antigeni; antihistaminici; antiparazitni preparati; antitoksini; kreme za medicinsku upotrebu; kreme za njegu kože za medicinsku upotrebu; kreme za zaštitu kože za medicinske svrhe; krema za lice za medicinske svrhe; eliksiri (farmaceutski preparati); digestivni enzimi; biljni ekstrakti za medicinske svrhe; imunomodulatori; losioni za kožu u medicinske svrhe; losioni u medicinske svrhe; losioni za njegu kože u medicinske svrhe; tonici za kožu u medicinske svrhe; serum za olakšanje kože (medicinski); farmakološki preparati za njegu kože; farmaceutski preparati za njegu kože; anti-infektivni; anti-inflamatori; preparati za njegu kože za medicinsku upotrebu; antimikrobna sredstva za ispiranje lica; medicinski preparati za tretman kože; farmaceutski preparati za liječenje kožnih oboljenja; farmaceutski preparati za rane na koži; eliksiri za smirenje kože; tečni zavoji za rane na koži; ljepljivi flasteri za kožu za medicinsku upotrebu; antibakterijski gelovi za dezinfekciju kože na bazi alkohola; hidratori kože kao dermalni fileri za injekcije; preparati za čišćenje kože za medicinsku upotrebu; antiseptički sprejevi u obliku aerosola za upotrebu na koži; soli za medicinske potrebe; sirupi za farmaceutske svrhe; tinkture za medicinske svrhe; tonici za medicinske svrhe; ulja za medicinske svrhe; masti za medicinske svrhe; masti za nanošenje na kožu; hirurški zavoji; obloge u medicinske svrhe; medicinski i hirurški zavoji; adhezivni flasteri; alkohol za farmaceutske svrhe; sterilni rastvori za medicinske svrhe; medicinski sapun; šamponi za medicinsku upotrebu; sredstva za dezinfekciju.

- (111) **BAZ2426218** (181) 16/08/2034
 (210) BAZ2426218A (220) 16/08/2024
 (151) 01/06/2026
 (732) **BIOCLINICA DOO BEOGRAD (ZEMUN),**
Batajnički drum 17 deo 5, 11080
Beograd-Zemun, RS
 (740) SUADA KORMAN
 (591) crvena, bijela, crna, siva
 (540)



- (531) 24.7,24.13,24.17,26.4,27.5,29.1
 (511)

3 Kozmetika; kozmetičke pripreme; toaletni proizvodi; nemedicinska kozmetika i toaletni preparati; kozmetički proizvodi za negu tela; higijenski preparati kao toaletni pribor; prirodna kozmetika; kozmetika za upotrebu na koži; sredstva za čišćenje kože [nemedicinska]; sredstva za pranje lica [kozmetika]; sredstva za vlaženje kože; sredstva za teksturu kože; kozmetički pojačivači kože; nemedicinski preparati za masažu; nemedicinski toaletni pribor; kozmetički preparati za negu kože; nemedicinska kozmetika; etarske esencije i ulja; aromatična ulja; prirodna eterična ulja; prirodna ulja za kozmetičke svrhe; ulja za negu kože [kozmetika]; ulja za kupanje i tuširanje [nemedicinska]; ulja za toaletne svrhe; mineralna ulja [kozmetika]; masažna ulja i losioni; parfimerije i mirisi; parfimisane kreme; mirisni losioni i kreme za telo; parfimisane maramice; parfimisani losioni za telo [toaletni preparati]; kozmetičke kreme i losioni; nemedicinske kreme za kožu; losion za kožu; nemedicinske kreme za telo; zaštitne kreme; kreme za učvršćivanje kože; kreme za oporavak za kozmetičku upotrebu; kreme za negu kože osim za medicinsku upotrebu; kreme za regeneraciju kože za kozmetičke svrhe; krema za čišćenje kože [nemedicinska]; masti za kozmetičku upotrebu; dezodoransi protiv znojenja; dezodoransi za ličnu upotrebu [parfimerija]; gelovi za kozmetičku upotrebu; gelovi za telo; gelovi za telo i lice [kozmetika]; sapun za tuširanje; sapuni i gelovi; kozmetički sapuni; sredstva za pranje tela; balzami, osim za medicinsku upotrebu; balzami za kožu (nemedicinski); preparati za negu kože, očiju i noktiju; preparati za omekšavanje kože; kozmetički preparati za kupanje i tuširanje; toneri za kožu; sredstva za omekšavanje kože [nemedicinski]; mleko za telo; kreme za lice za kozmetičku upotrebu; maske za kožu [kozmetika]; maske za telo; maske za hidrataciju kože; maske za čišćenje lica; biljni ekstrakti za kozmetičke svrhe; preparati za negu kože; serumi za kozmetičke svrhe; pena za tuširanje i kupanje; pena za negu kože; pene za čišćenje kože; maslaci za lice; maramice za lice; šamponi; emolijentni šamponi; šamponske šipke; preparati za negu sunca; nemedicinski stimulatívni losioni za kožu; podloga za kožu; sredstva za izbeljivanje kože; preparati za izbeljivanje kože; kreme za izbeljivanje kože; maske za kožu od gline; esencije za negu kože; serum za olakšanje kože [kozmetički]; preparati za negu kože protiv starenja; sprejevi za čišćenje i osvežavanje kože; kozmetički preparati za učvršćivanje

kože; kozmetički preparati za obnavljanje kože; kreme za tamnjenje kože; mleko za čišćenje za negu kože; hidratori kože za kozmetičke svrhe; emulzije za zaglađivanje kože; lokalni sprejevi za kožu u kozmetičke svrhe; kozmetika za zaštitu kože od opekotina od sunca; eksfolijanti za negu kože; eksfolijanti za čišćenje kože; piling za lice [kozmetički]; jedinjenja za negu kože nakon izlaganja suncu; kreme za zaštitu od sunca [kozmetika]; puder za lice; kremasti puder za lice; puder u prahu za lice; paketi za dopunjavanje krema za negu kože; pripreme za šminkanje; multifunkcionalna šminka; šminka kože; šminka lica; šminka za oči; podloge za šminkanje; sredstva za skidanje šminke.;

5 Dodaci ishrani; dijetetski dodaci ishrani za ljudsku upotrebu; dijetetski i nutritívni dodaci; medicinski dodaci ishrani; dodaci ishrani u tečnom obliku; proteinski dijetetski suplementi; antioksidatívni suplementi; dodaci ishrani u obliku praha; tečni dodaci ishrani; prebiotski dodaci ishrani; probiotički dodaci ishrani; vitaminski i mineralni dodaci ishrani; vitamini i vitaminski preparati; dijetetski dodaci pića; dijetetska hrana prilagođena za medicinske svrhe; dijetetski prehrambeni proizvodi prilagođeni za medicinsku upotrebu; vitaminski i mineralni preparati; dijetetski i nutritívni preparati; dijetetske supstance prilagođene za medicinsku upotrebu; farmaceutske kompozicije; lijekovi za ljudske potrebe; farmaceutski preparati za ljudsku upotrebu; farmaceutski preparati i supstance; medicinski preparati i supstance; dijetetske infuzije za medicinsku upotrebu; medicinska pića; hemijski preparati za farmaceutske svrhe; homeopatski suplementi; antioksidansi; analgetici; analeptici; medicinske masti; lokalni anestetici; protivotrovi; antigeni; antihistaminici; antiparazitni preparati; antitoksini; kreme za medicinsku upotrebu; kreme za negu kože za medicinsku upotrebu; kreme za zaštitu kože za medicinske svrhe; krema za lice za medicinske svrhe; eliksiri (farmaceutski preparati); digestívni enzimi; biljni ekstrakti za medicinske svrhe; imunomodulatori; losioni za kožu u medicinske svrhe; losioni u medicinske svrhe; losioni za negu kože u medicinske svrhe; tonici za kožu u medicinske svrhe; serum za olakšanje kože (medicinski); farmakološki preparati za negu kože; farmaceutski preparati za negu kože; anti-infektivni; anti-inflamatori; preparati za negu kože za medicinsku upotrebu; antimikrobna sredstva za ispiranje lica; medicinski preparati za tretman kože; farmaceutski preparati za liječenje kožnih oboljenja; farmaceutski preparati za rane na koži; eliksiri za smirenje kože; tečni zavoji za rane na koži; ljepljivi flasteri za kožu za medicinsku upotrebu; antibakterijski gelovi za dezinfekciju kože na bazi alkohola; hidratori kože kao dermalni fileri za injekcije; preparati za čišćenje kože za medicinsku upotrebu; antiseptički sprejevi u obliku aerosola za upotrebu na koži; soli za medicinske potrebe; sirupi za farmaceutske svrhe; tinkture za medicinske svrhe; tonici za medicinske svrhe; ulja za medicinske svrhe; masti za medicinske svrhe; masti za nanošenje na kožu; hirurški zavoji; obloge u medicinske svrhe; medicinski i hirurški zavoji; adhezívni flasteri; alkohol za farmaceutske svrhe; sterilni rastvori za medicinske svrhe; medicinski sapun; šamponi za medicinsku upotrebu; sredstva za dezinfekciju.;

35 Veleprodajne usluge za: farmaceutske proizvode, lijekove, nutritívne dodatke, dijetetske dodatke, dijetetske proizvode, sanitarnu pripremu, higijenske pripreme, medicinske potrepštine, kozmetiku, kozmetičke i kozmetičke proizvode, toaletne potrepštine, pripreme za miris, parfimeriju, esencijalna ulja, šminku; maloprodajne usluge za: farmaceutske proizvode, lijekove, nutritívne dodatke, dijetetske dodatke, dijetetske proizvode, sanitarnu

pripremu, higijenske pripreme, medicinske potrepštine, kozmetiku, kozmetičke i kozmetičke proizvode, toaletne potrepštine, pripreme za miris, parfimeriju, esencijalna ulja, šminku;promociju navedenih proizvoda za račun drugih lica, omogućavajući kupcima da neposredno pregledaju i kupe proizvode i to: farmaceutske proizvode, lijekove, nutritivne dodatke, dijetetske dodatke, dijetetske proizvode, sanitarnu pripremu, higijenske pripreme, medicinske potrepštine, kozmetiku, kozmetičke proizvode, toaletne potrepštine, pripreme za miris, parfimeriju, esencijalna ulja, šminku;prezentacija proizvoda na komunikacionim medijima, u svrhu maloprodaje;onlajn oglašavanje na računarskoj mreži;oglašavanje, promociju i usluge odnose s javnošću (pr usluge);marketing; telemarketing usluge; promotivni marketing; marketinške kampanje; organizovanje i vođenje sajмова i izložbi u poslovne i reklamne svrhe;onlajn usluge naručivanja; računarske onlajn usluge naručivanja; elektronska obrada narudžbi;administracija prodaje; računarsko naručivanje zaliha;administracija programa lojalnosti potrošača;pružanje saveta potrošačima o proizvodima; pružanje komercijalnih informacija potrošačima; pružanje informacija o komercijalnoj prodaji; komercijalne informacije i savjeti za potrošače pri izboru proizvoda i usluga.

(111) **BAZ2426225** (181) 23/08/2034
 (210) BAZ2426225A (220) 23/08/2024
 (151) 08/05/2026
 (732) **PROIZVODNJA I TRGOVINA
 "PHARMAMED" TRAVNIK D.O.O.,
 Dolac na Lašvi bb, 72270 Travnik, BA**
 (740) "INTELBIRO" d.o.o.
 (540)

DICLOMED

(511)
 5 Farmaceutski preparati, naročito nesteroidni antiinflamatorni/protuupalni lijekovi.

(111) **BAZ2426226** (181) 23/08/2034
 (210) BAZ2426226A (220) 23/08/2024
 (151) 12/05/2026
 (732) **PROIZVODNJA I TRGOVINA
 "PHARMAMED" TRAVNIK D.O.O.,
 Dolac na Lašvi bb, 72270 Travnik, BA**
 (740) "INTELBIRO" d.o.o.
 (540)

KLOMAZOL

(511)
 5 Farmaceutski preparati, naročito antimikotici.

(111) **BAZ2426227** (181) 23/08/2034
 (210) BAZ2426227A (220) 23/08/2024
 (151) 08/05/2026
 (732) **PROIZVODNJA I TRGOVINA
 "PHARMAMED" TRAVNIK D.O.O.,
 Dolac na Lašvi bb, 72270 Travnik, BA**
 (740) "INTELBIRO" d.o.o.
 (540)

BYLAX

(511)
 5 Farmaceutski preparati, naročito laksativi.

(111) **BAZ2426229** (181) 26/08/2034
 (210) BAZ2426229A (220) 26/08/2024
 (151) 02/06/2026
 (732) **Yiwu Ackiliss Electric Co., Ltd., Room
 2407-1, Block A, Futian Ginza, No. 99,
 Financial 6 Street, Financial Business
 District, Futian Street, Yiwu City,
 Jinhua Zhejiang, CN**
 (740) "LINEA SERVICES" d.o.o. Sarajevo
 (540)



(531) 27.5
 (511)

9 Hronografi [aparati za bilježenje vremena]; električne utičnice; mašine sa perforiranim karticama za kancelarije; vage; video ekrani; elektronske table za obaveštenja; električni adapteri; prekidači, električni; punjači baterija; naočare.;

21 Štono posude [izuzev kašika, viljuški, noževa]; šerpe; čajnici, neelektrični; pribori za kuvanje, ne-električni; gril ploče [kuhinjski pribor]; roštilj [kuhinjski pribor]; kuhinjski mlinovi, neelektrični; ekspres lonci, neelektrični; mješalice, ne-električne, za kućnu upotrebu; tave, neelektrični; staklene boce [posude]; porcelanska roba; posude za piće; termos; posude za kuvanje kave [džezve], ne-električne; lonci za kuvanje, neelektrični; mlinovi za kavu, ručni; četkice za zube, električne; prese za voće, neelektrične, za upotrebu u domaćinstvu; žice za mućenje, neelektrične, za upotrebu u domaćinstvu.;

35 Oglašavanje; onlajn reklamiranje na računarskoj mreži; promocija prodaje za druge; marketing; komercijalna administracija za licence roba i usluga trećih lica.

(111) **BAZ2426233** (181) 27/08/2034
 (210) BAZ2426233A (220) 27/08/2024
 (151) 21/05/2026
 (732) **Go CRISPY Restaurant,**
Building no 7, 1st Floor, Office 2, Street
620, Area 51, Al Garrafa Family Park,
Doha, QA
 (740) Marić & Co advokatsko društvo d.o.o.
 (591) siva, crna, bijela
 (540)



(531) 2.3,26.1,27.5

(511)

43 Kafići; kafeterije; kantine, menze; restoranske usluge; samouslužni restorani; bifei (Snek barovi).

(111) **BAZ2426239** (181) 02/09/2034
 (210) BAZ2426239A (220) 02/09/2024
 (151) 01/06/2026
 (732) **Makpharm d.o.o.,**
Trnjanska cesta 37/1, 10000 Zagreb,
HR
 (740) Nihad Sijerčić
 (540)

FEZEA

(511)

5 Farmaceutski pripravci za liječenje spastičnosti.

(111) **BAZ2426240** (181) 02/09/2034
 (210) BAZ2426240A (220) 02/09/2024
 (151) 20/05/2026
 (732) **SHENZHEN NEW GAIN IMPORT &**
EXPORT LTD.,
6/F, Building C, Dong He Industrial
Mansion, Sha Shen Road, Sha Tou
Jiao, Yantian District, Shenzhen, CN
 (740) STAM d.o.o.
 (540)

WMARK

(531) 27.5

(511)

8 Šišači za bradu; ručne sprave za kovrdžanje kose; nožići za električne brijalice; brijalice, električni ili ne-električni; trimeri za dlake u ušima, električni; trimeri za dlake u nosu, električni; uređaji za depilaciju, električni i neelektrični; spravice za sečenje noktiju, električne i neelektrične; mašine za sisanje, električne; aparati za pletenje kose, električni; nožići za brijalice; aparati za šišanje za ličnu upotrebu, električni i neelektrični; električni uređaji za ravnanje kose [ručni alati]; makaze za šišanje; instrumenti za oštrenje.;

10 Aparati za estetsku masažu; aparati za masažu; aparati za vibromasažu; aparati za fumigaciju za medicinsku upotrebu; aparati za testiranje, za medicinsku upotrebu; medicinski aparati i instrumenti; lampe sa ultraljubičastim zracima za medicinsku upotrebu; ćebad, električna, za medicinsku upotrebu; trbušni pojasevi; ortopedski artikli; aparati za merenje krvnog pritiska; zubarski aparati i instrumenti; slušna pomagala.;

11 Lampe za uvijanje kose; lampe sa ultra-ljubičastim zracima, koji nisu za medicinsku upotrebu; fenovi za kosu; sušiači za kosu za upotrebu u kozmetičkim salonima; instalacije i mašine za hlađenje; lampe; sanitarni aparati i instalacije; aparati za dezinfekciju; radijatori, električni; aparati za kade za hidromasažu; aparati za parenje lica [saune]; električna kuvala za vodu za kućnu upotrebu; plinski šporeti.

(111) **BAZ2426241** (181) 03/09/2034
 (210) BAZ2426241A (220) 03/09/2024
 (151) 21/05/2026
 (732) **“DUKAT” d.o.o. za trgovinu, Banja Luka,**
Ul. Njegoševa 97, 78000 Banja Luka, BA
 (740) Goran Marić
 (591) plava, bijela
 (540)



(531) 3.9,27.5,29.1
 (511)

29 Riba, koja nije živa; konzervisana riba; riba u konzervi; usoljena riba; povrće u konzervi; sardine, nežive; losos, neživ; tunjevina, neživa.

(111) **BAZ2426242** (181) 03/09/2034
 (210) BAZ2426242A (220) 03/09/2024
 (151) 07/05/2026
 (732) **Fadil Šabović; Nusret Doličanin, Francuske revolucije 82, Ilidža; Šare, Sjenica, BA**

(540)
NERVOZNI POŠTAR

(511)
 41 Dogovaranje, realizacija i organizacija koncerata, zabave u vidu koncertnih nastupa, komponovanja muzike, pisanja tekstova, proizvodnje zvuka, muzičkih i video zapisa, pružanja zabave putem televizije, radija, kina, kablovske televizije, satelitske televizije i interneta, snimanja i produkcije audio sadržaja.

(111) **BAZ2426246** (181) 04/09/2034
 (210) BAZ2426246A (220) 04/09/2024
 (151) 12/05/2026
 (732) **BOSAL d.o.o. Sarajevo,**
ul. Blažuj br. 2, 71210 Ilidža, BA
 (591) narandžasta, bijela
 (540)



(531) 26.1,27.5,29.1
 (511)

30 Pekarski proizvodi; tijesta, smjese i mješavine za njihovu upotrebu; hljeb i peciva; punjena peciva; zamrznuta peciva; poslastice, torte, pite i keksi.;

35 Prodaja na malo pekarskim proizvodima; oglašavanje; vođenje komercijalnih poslova.

(111) **BAZ2426249** (181) 09/09/2034
 (210) BAZ2426249A (220) 09/09/2024
 (151) 07/05/2026

(732) **The Coca-Cola Company,**
One Coca-Cola Plaza, Atlanta, Georgia 30313, US

(740) “Živko Mijatović & Partners” d.o.o.
 (540)

POWERADE
GOLDEN MANGO

(511)
 32 Piva, mineralne i gazirane vode i druga bezalkoholna pića; voćni napici i voćni sokovi; sirupi i drugi preparati za pravljenje bezalkoholnih pića.

(111) **BAZ2426250** (181) 09/09/2034
 (210) BAZ2426250A (220) 09/09/2024
 (151) 22/05/2026
 (732) **LUTRIJA REPUBLIKE SRPSKE a.d.**
Banja Luke,
Vuka Karadžića br.2, Banja Luka, BA
 (591) crvena, plava, žuta, bijela
 (540)



(531) 5.3,27.5,28.5,29.1

(511)

41 Igre na sreću.

(111) **BAZ2426325** (181) 16/10/2034
 (210) BAZ2426325A (220) 16/10/2024
 (151) 07/04/2026
 (732) **Dejan Dražić,**
Šumadijska 24, 11080 Zemun, RS
 (740) Rašid Haračić
 (540)

ROCKFAM

(511)

16 Papir i karton; štampane stvari; knjigovezački materijal; fotografije; kancelarijski materijal i kancelarijski pribor, osim namještaja; ljepila za kancelarijske i kućne potrebe; materijali za crtanje i materijali za umjetnike; kistovi; materijali za obuku i nastavu; plastični omotači, folije i kese za umotavanje i pakovanje; štamparska slova, klišeji.;

25 Odjeća, obuća, pokrivala za glavu.;

28 Igre; igračke i predmete za igru; aparati za video igre; gimnastički i sportski artikli; ukrasi za božićna drvca.;

45 Pravne usluge; usluge obezbjeđenja radi fizičke zaštite imovine i osoba; lične i društvene usluge koje pružaju treće osobe sa ciljem zadovoljavanja potreba pojedinaca.

(111) **BAZ2426326** (181) 16/10/2034
 (210) BAZ2426326A (220) 16/10/2024
 (151) 07/04/2026
 (732) **Dejan Dražić,**
Šumadijska 24, 11080 Zemun, RS
 (740) Advokatsko društvo
HARAČIĆ+PARTNERS d.o.o
 (540)



(531) 26.3,26.11

(511)

16 Papir i karton; štampane stvari; knjigovezački materijal; fotografije; kancelarijski materijal i kancelarijski pribor, osim namještaja; ljepila za kancelarijske i kućne potrebe; materijali za crtanje i materijali za umjetnike; kistovi; materijali za obuku i nastavu; plastični omotači, folije i kese za umotavanje i pakovanje; štamparska slova, klišeji.;

25 Odjeća, obuća, pokrivala za glavu.;

28 Igre; igračke i predmete za igru; aparati za video igre; gimnastički i sportski artikli; ukrasi za božićna drvca.;

30 Kafa, čaj, kakao i zamjena za kafu (vještačka kafa); riža, tjestenina i rezanci; tapioka i sago; brašno i proizvodi od žitarica; hljeb, peciva i poslastice; čokolada; sladoledi, sorbeti i drugi jestivi led; šećer, med, melasa; kvasac, prašak za pecivo; so, dodaci jelima, začini, konzervisano začinsko bilje; sirće, sosovi i drugi dodaci jelu; led (zamrznuta voda).;

32 Pivo; bezalkoholni napici; mineralne i sodne vode; voćni napici i voćni sokovi; sirupi i drugi bezalkoholni preparati za proizvodnju pića.;

45 Pravne usluge; usluge obezbjeđenja radi fizičke zaštite imovine i osoba; lične i društvene usluge koje pružaju treće osobe sa ciljem zadovoljavanja potreba pojedinaca.

(111) **BAZ2426336** (181) 25/10/2034
 (210) BAZ2426336A (220) 25/10/2024
 (151) 21/05/2026
 (732) **Esmir Ganić,**
Kralja Tvrtka 7, 71000 Sarajevo, BA
Asim Jusić,
Marka Marulić 2, 71000 Sarajevo, BA
 (740) BSIP d.o.o.
 (540)

Azul Coffee Guatemala

(511)

30 Kafa, u zrn, mljevena kafa, espresso kafa, napici od kafe i napici na bazi kafe, svi navedeni proizvodi porijeklom iz Gvatemale.

- (111) **BAZ2426370** (181) 15/11/2034
 (210) BAZ2426370A (220) 15/11/2024
 (151) 10/03/2026
 (732) **Zukić Nusmira,**
Šatorovići bb, 76100 Brčko, BA
 (740) Advokatsko društvo HEAD legal d.o.o
 (591) crna, zelena, žuta, plava, roza
 (540)



- (531) 2.1,2.9,24.17,27.5,29.1
 (511)

10 Odjeća, pokrivala za glavu i obuću za medicinsko osoblje i pacijente: odjeća, pokrivala za glavu i obuća, tregeri i pomagala, za medicinske svrhe; potporna odjeća za medicinsku upotrebu; specijalna odjeća za operacione sale; sterilna odjeća za hiruršku upotrebu; zaštitna odjeća za hirurške svrhe; zaštitna odjeća za medicinske svrhe.;

25 Bejzbol uniforme; kuharske uniforme; sportske uniforme; školske uniforme; uniforme za borilačke sportove; uniforme za borilačke vještine; uniforme za džudo; uniforme za medicinske sestre; uniforme za karate; uniforme za komercijalnu upotrebu; uniforme za sportske sudije.;

35 Prodaja proizvoda u maloprodajnim i veleprodajnim objektima i to; odjeća, pokrivala za glavu i obuću za medicinsko osoblje i pacijente: odjeća, pokrivala za glavu i obuća, tregeri i pomagala, za medicinske svrhe; potporna odjeća za medicinsku upotrebu; specijalna odjeća za operacione sale; sterilna odjeća za hiruršku upotrebu; zaštitna odjeća za hirurške svrhe; zaštitna odjeća za medicinske svrhe, bejzbol uniforme; kuharske uniforme; sportske uniforme; školske uniforme; uniforme za borilačke sportove; uniforme za borilačke vještine; uniforme za džudo; uniforme za medicinske sestre; uniforme za karate; uniforme za komercijalnu upotrebu; uniforme za sportske sudije; prodaja proizvoda putem internetai to; odjeća, pokrivala za glavu i obuću za medicinsko osoblje i pacijente: odjeća, pokrivala za glavu i obuća, tregeri i pomagala, za medicinske svrhe; potporna odjeća za medicinsku upotrebu; specijalna odjeća za operacione sale; sterilna odjeća za hiruršku upotrebu; zaštitna odjeća za hirurške svrhe; zaštitna odjeća za medicinske svrhe, bejzbol uniforme; kuharske uniforme; sportske uniforme; školske uniforme; uniforme za borilačke sportove; uniforme za borilačke vještine; uniforme za džudo; uniforme za medicinske sestre; uniforme za karate; uniforme za komercijalnu upotrebu; uniforme za sportske sudije; prodaja proizvoda

putem prodajnih kataloga i to; odjeća, pokrivala za glavu i obuću za medicinsko osoblje i pacijente: odjeća, pokrivala za glavu i obuća, tregeri i pomagala, za medicinske svrhe; potporna odjeća za medicinsku upotrebu; specijalna odjeća za operacione sale; sterilna odjeća za hiruršku upotrebu; zaštitna odjeća za hirurške svrhe; zaštitna odjeća za medicinske svrhe, bejzbol uniforme; kuharske uniforme; sportske uniforme; školske uniforme; uniforme za borilačke sportove; uniforme za borilačke vještine; uniforme za džudo; uniforme za medicinske sestre; uniforme za karate; uniforme za komercijalnu upotrebu; uniforme za sportske sudije. ;

40 Izrada i šivanje po mjeri pokrivala za glavu i obuću za medicinsko osoblje i pacijente: odjeće, pokrivala za glavu i obuću, tregera i pomagala, za medicinske svrhe; potporne odjeće za medicinsku upotrebu; specijalne odjeće za operacione sale; sterilne odjeće za hiruršku upotrebu; zaštitne odjeće za hirurške svrhe; zaštitne odjeće za medicinske svrhe, bejzbol uniforme; kuharske uniforme; sportske uniforme; školske uniforme; uniforme za borilačke sportove; uniforme za borilačke vještine; uniforme za džudo; uniforme za medicinske sestre; uniforme za karate; uniforme za komercijalnu upotrebu; uniforme za sportske sudije.

- (111) **BAZ2426432** (181) 24/12/2034
 (210) BAZ2426432A (220) 24/12/2024
 (151) 13/03/2026
 (732) **AstraZeneca AB,**
SE-151 85 Södertälje, SE
 (740) Marić & Co advokatsko društvo d.o.o.
 (540)

TRUQAP

- (511)
 5 Farmaceutski preparati i supstance.

- (111) **BAZ2526486** (181) 22/01/2035
 (210) BAZ2526486A (220) 22/01/2025
 (151) 23/03/2026
 (732) **FRAGRANCE WORLD TRADING**
L.L.C.,
P.O. Box 6629, Dubai, AE
 (740) Advokat dr Jovan Šarac
 (591) crna, bijela

(540)



(531) 1.5,19.11,27.5

(511)

3 Parfimerija, etarska ulja; dezodoransi za ljude ili za životinje; preparati za parfimisanje prostorija; drvo agar (tamno i smolasto drvo koje se koristi u tamjanu - tamjan); preparati za parfimisanje vazduha; čilibar (parfem); aromatična ulja (etarska ulja); preparati za izbjeljivanje (sredstva za dekolraciju) za kozmetičke svrhe; dezodoransi za kućne ljubimce; kolonjska voda; etarska ulja kedrovog drveta; etarska ulja žutog limuna; etarska ulja limete; etarske esencije; ekstrakti cvijeća (parfemi); esencija mente (etarsko ulje); menta za parfimerijske proizvode; mošus (parfimerija); ulja za parfeme i mirise; parfemi; mirišljava voda; mirišljivo drvo; fumigacijska sredstva (parfemi); jonon (parfimerijski); kesice sa mirisom za rublje.

(111) **BAZ2526487** (181) 22/01/2035

(210) BAZ2526487A (220) 22/01/2025

(151) 23/03/2026

(732) **FRAGRANCE WORLD TRADING L.L.C.,****P.O. Box 6629, Dubai, AE**

(740) Advokat dr Jovan Šarac

(591) crna, bijela

(540)

**MAISON
DES PARFUMS**

(531) 5.5,27.3,27.5

(511)

3 Parfimerija, etarska ulja; dezodoransi za ljude ili za životinje; preparati za parfimisanje prostorija; drvo agar (tamno i smolasto drvo koje se koristi u tamjanu - tamjan); preparati za parfimisanje vazduha; čilibar (parfem); aromatična ulja (etarska ulja); preparati za izbjeljivanje

(sredstva za dekolraciju) za kozmetičke svrhe; dezodoransi za kućne ljubimce; kolonjska voda; etarska ulja kedrovog drveta; etarska ulja žutog limuna; etarska ulja limete; etarske esencije; ekstrakti cvijeća (parfemi); esencija mente (etarsko ulje); menta za parfimerijske proizvode; mošus (parfimerija); ulja za parfeme i mirise; parfemi; mirišljava voda; mirišljivo drvo; fumigacijska sredstva (parfemi); jonon (parfimerijski); kesice sa mirisom za rublje.

(111) **BAZ2526488** (181) 22/01/2035

(210) BAZ2526488A (220) 22/01/2025

(151) 23/03/2026

(732) **FRENCH AVENUE GENERAL TRADING LLC,****P.O. Box 6629, Dubai, AE**

(740) Advokat dr Jovan Šarac

(591) crna, bijela

(540)

**FRENCH
AVENUE**

(531) 27.5

(511)

3 Parfimerija, etarska ulja; dezodoransi za ljude ili za životinje; preparati za parfimisanje prostorija; drvo agar (tamno i smolasto drvo koje se koristi u tamjanu - tamjan); preparati za parfimisanje vazduha; čilibar (parfem); aromatična ulja (etarska ulja); preparati za izbjeljivanje (sredstva za dekolraciju) za kozmetičke svrhe; dezodoransi za kućne ljubimce; kolonjska voda; etarska ulja kedrovog drveta; etarska ulja žutog limuna; etarska ulja limete; etarske esencije; ekstrakti cvijeća (parfemi); esencija mente (etarsko ulje); menta za parfimerijske proizvode; mošus (parfimerija); ulja za parfeme i mirise; parfemi; mirišljava voda; mirišljivo drvo; fumigacijska sredstva (parfemi); jonon (parfimerijski); kesice sa mirisom za rublje.

(111) **BAZ2526511** (181) 05/02/2035

(210) BAZ2526511A (220) 05/02/2025

(151) 23/03/2026

(300) 019113378

29/11/2024

EM

(732) **Aspall Cyder Limited,****The Cyder House, Aspall Hall,
Debenham, Stowmarket, Suffolk, IP14
6PD, GB**

(740) Advokat dr Jovan Šarac

(591) žuta, crna, zlatna, zelena, roze, ljubičasta, ružičasta

(540)

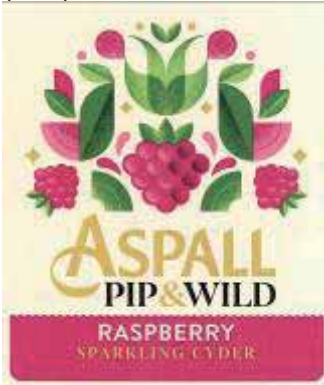

(531) 5.3,5.7,25.1,27.5,29.1

(511)

33 Alkoholna pića (osim piva); vina; žestoka pića; likeri; cider (fermentisana alkoholna pića na bazi voća).

(111) **BAZ2526512** (181) 05/02/2035

(210) BAZ2526512A (220) 05/02/2025

(151) 23/03/2026

(300) 019113377

29/11/2024

EM

(732) **Aspall Cyder Limited,**
The Cyder House, Aspall Hall,
Debenham, Stowmarket, Suffolk, IP14
6PD, GB

(740) Advokat dr Jovan Šarac

(591) žuta, crna, zlatna, zelena, crvena, narandžasta, ružičasta

(540)

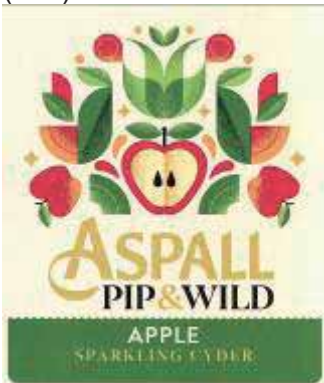

(531) 5.3,5.7,25.1,27.5,29.1

(511)

33 Alkoholna pića (osim piva); vina; žestoka pića; likeri; cider (fermentisana alkoholna pića na bazi voća).

(111) **BAZ2526515** (181) 07/02/2035

(210) BAZ2526515A (220) 07/02/2025

(151) 23/03/2026

(732) **Čatić Adnan,**

Prvog maja broj 16, Sarajevo, BA

(740) Advokatsko društvo sa ograničenom odgovornošću "Nedžad E. Beća"

(591) tamnoplava, bijela

(540)



(531) 1.17,26.1,27.1,27.5,29.1

(511)

9 Aparati i instrumenti naučni, istraživački, navigacioni, geodetski, fotografski, kinematografski, audiovizuelni, optički, za vaganje, mjerenje, signalizaciju, otkrivanje, testiranje, kontrolu (inspekciju), spašavanje i nastavu; aparati i instrumenti za provođenje, prekid, transformaciju, akumulaciju, regulisanje ili kontrolu distribucije ili upotrebe električne energije; aparati i instrumenti za snimanje, prenos, reprodukovanje ili obradu zvuka, slike ili podataka; snimljeni podaci i podaci koji se mogu preuzeti, računarski softver, prazni nosači podataka za digitalno ili analogno snimanje i skladištenje; mehanizmi za aparate koji se pokreću novcem ili žetonom; registar kase, računске mašine; računari i periferni računarski uređaji; ronilačka odijela, ronilačke maske, čepovi za uši za ronioce, štupaljke za nos za ronioce i plivače, rukavice za ronioce, aparati za disanje za podvodno plivanje; aparati za gašenje požara. ;

18 Prtljažne i torbe za nošenje, na primjer, kofere, kovčege, sanduke, putne torbe, torbe preko ramena za nošenje beba, školske torbe; oznake za prtljag i putne torbe; kutije za vizit karte i džepne novčanike; kutije i futrole od kože ili vještačke kože. ;

25 Odjeća, obuća, pokrivala za glavu.;

41 Obrazovanje; obuka; razonoda; sportske i kulturne aktivnosti. ;

45 Pravne usluge; usluge obezbjeđenja radi fizičke zaštite imovine i osoba; lične i društvene usluge koje pružaju treće osobe sa ciljem zadovoljavanja potreba pojedinaca.

(111) **BAZ2526516** (181) 07/02/2035
 (210) BAZ2526516A (220) 07/02/2025
 (151) 16/03/2026
 (732) **Ćatić Adnan,**
Prvog maja broj 16, Sarajevo, BA
 (740) Advokatsko društvo sa ograničenom
 odgovornošću "Nedžad E. Beća"
 (591) tamnoplava, bijela
 (540)



(531) 3.1,24.17,26.1,26.11,27.1,27.5,29.1
 (511)

9 Aparati i instrumenti naučni, istraživački, navigacioni, geodetski, fotografski, kinematografski, audiovizuelni, optički, za vaganje, mjerenje, signalizaciju, otkrivanje, testiranje, kontrolu (inspekciju), spašavanje i nastavu; aparati i instrumenti za provođenje, prekid, transformaciju, akumulaciju, regulisanje ili kontrolu distribucije ili upotrebe električne energije; aparati i instrumenti za snimanje, prenos, reprodukovanje ili obradu zvuka, slike ili podataka; snimljeni podaci i podaci koji se mogu preuzeti, računarski softver, prazni nosači podataka za digitalno ili analogno snimanje i skladištenje; mehanizmi za aparate koji se pokreću novcem ili žetonom; registar kase, računarske mašine; računari i periferni računarski uređaji; ronilačka odijela, ronilačke maske, čepovi za uši za ronioce, štipaljke za nos za ronioce i plivače, rukavice za ronioce, aparati za disanje za podvodno plivanje; aparati za gašenje požara. ;

18 Prtljažne i torbe za nošenje, na primjer, kofere, kovčege, sanduke, putne torbe, torbe preko ramena za nošenje beba, školske torbe; oznake za prtljag i putne torbe; kutije za vizit karte i džepne novčanike; kutije i futrole od kože ili vještačke kože. ;

25 Odjeća, obuća, pokrivala za glavu.;

41 Obrazovanje; obuka; razonoda; sportske i kulturne aktivnosti.;

45 Pravne usluge; usluge obezbjeđenja radi fizičke zaštite imovine i osoba; lične i društvene usluge koje pružaju treće osobe sa ciljem zadovoljavanja potreba pojedinaca.

(111) **BAZ2526530** (181) 12/02/2035
 (210) BAZ2526530A (220) 12/02/2025
 (151) 11/03/2026
 (732) **SARAJEVO-OSIGURANJE** d.d.
Sarajevo,
Maršala Tita 29, 71000 Sarajevo, BA
 (740) Adi Krdžalić
 (591) zlatna, crvena
 (540)



SARAJEVO OSIGURANJE

(531) 1.3,26.4,27.5,29.1
 (511)

35 Oglašavanje, vođenje poslova, poslovno upravljanje, kancelarijski poslovi.;

36 Osiguranje, finansijski poslovi, monetarni poslovi, poslovi sa nekretninama.

(111) **BAZ2526536** (181) 12/02/2035
 (210) BAZ2526536A (220) 12/02/2025
 (151) 11/05/2026
 (732) **Yimor d.o.o.,**
Stjepana Radića 22, 76233 Domaljevac,
BA
 (740) Dragan Mićunović
 (540)



(531) 3.7,8.1,19.3,27.5
 (511)

30 Sladoled, sladoledni proizvodi.

(111) **BAZ2526548** (181) 14/02/2035
 (210) BAZ2526548A (220) 14/02/2025
 (151) 11/05/2026
 (732) **Mepas d.o.o. Široki Brijeg, Varaždinska 1, 88220 Široki Brijeg, BA**
 (591) svijetlo plava, smeđa, bijela
 (540)



(531) 2.9,8.1,19.3,27.5,29.1

(511)

29 Mliječni frapei; mliječni proizvodi; mliječni napitci u kojima mlijeko prevladava; pavlaka (mliječni proizvod); mliječni namazi; kefir (mliječni napitak); vajakrem, ryazhenka (fermentirano pečeno mlijeko).

(111) **BAZ2526549** (181) 14/02/2035
 (210) BAZ2526549A (220) 14/02/2025

(151) 11/05/2026

(732) **Mepas d.o.o. Široki Brijeg, Varaždinska 1, 88220 Široki Brijeg, BA**

(591) tamno plava, smeđa, zelena, bijela
 (540)

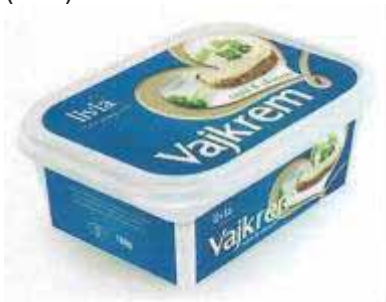

(531) 2.9,8.1,19.3,27.5,29.1

(511)

29 Mliječni napitci u kojima mlijeko prevladava; pavlaka (mliječni proizvod); mliječni namazi; kefir (mliječni napitak); vajakrem; ryazhenka (fermentirano pečeno mlijeko).

(111) **BAZ2526550** (181) 14/02/2035
 (210) BAZ2526550A (220) 14/02/2025
 (151) 13/03/2026
 (732) **“TROPIC MALOPRODAJA” d.o.o. Banja Luka,**
Ivana Gorana Kovačića bb, 78000 Banja Luka, BA

(591) bijela, zelena
 (540)



(531) 5.3,26.4,27.5,29.1

(511)

29 Mlijeko i mliječni proizvodi, zamjene za mlijeko, bademovo, kokosovo i sojino mlijeko.;

30 Kafa, čaj, napici od kafe, kakaa, čokolade, sendviči, kolači, slastice. ;

32 Bezalkoholna pića, pića od voća i voćni sokovi.;

35 Promocija za treća lica prodaja roba za treća lica.;

43 Usluge pružanja hrane i pića.

(111) **BAZ2526554** (181) 18/02/2035

(210) BAZ2526554A (220) 18/02/2025

(151) 13/03/2026

(732) **Amal Mahmoud & Raed Khaleel Co., Jordan-Amman-North Marka-Abed Al Mahdi Al Shamayleh Street, JO**

(740) Marić & Co advokatsko društvo d.o.o.
 (540)

LAYAN لِيَان

(531) 27.5,28.1

(511)

3 Sapuni protiv znojenja; Boje [hemijski proizvodi za oživljavanje boja pri pranju] za kućanske potrebe; Preparati za uklanjanje boje; Krema za kožu; Deodorirani sapuni; Deterdženti za mašine za pranje suda; Preparati za suho čišćenje; Preparati za pranje veša; Preparati za uklanjanje šminke; šamponi; Otklanjivači mrlja; Maramice natopljene preparatimaza uklanjanje šminke; pasta za zube; Dječije maramice impregnirane preparatima za čišćenje.

(111) **BAZ2526558** (181) 20/02/2035

(210) BAZ2526558A (220) 20/02/2025

(151) 18/05/2026

(732) **RADIO M d.o.o.,****Vogošća, Igmanska bb, BA**

(591) ljubičasta, bijela

(540)



(531) 26.1,26.11,27.5,29.1

(511)

35 Usluge oglašavanja, marketinga i promocije; usluge poslovne pomoći, upravljanja i administracije; usluge reklamiranja, marketinga i promocije; usluge odnosa sa javnošću; konsultantske usluge vezane za komunikacione strategije u odnosima s javnošću; pomoć u upravljanju trgovačkim preduzećima u vezi odnosa s javnošću; provedba studija u oblasti odnosa sa javnošću; savjetovanje za odnose s javnošću; usluge komercijalnog lobiranja; usluge korporativnih komunikacija; usluge odnosa sa medijima; usluge press službe; usluge predstavljanja i izlaganja proizvoda; predstavljanje/demonstracija proizvoda; predstavljanje finansijskih proizvoda na komunikacionim medijima, za potrebe maloprodaje; predstavljanje proizvoda u reklamne svrhe; predstavljanje proizvoda u promotivne svrhe; prezentacija roba i usluga; prezentacija robe putem komunikacionih medija, u maloprodajne svrhe; priprema i prezentacija audiovizuelnih prikaza za reklamne svrhe; promocija sajмова u trgovačke svrhe; marketing roba i usluga drugih putem distribucije kupona; usluge korisničkog kluba u komercijalne, promotivne i/ili reklamne svrhe; usluge lojalnosti potrošača u komercijalne, promotivne i/ili reklamne svrhe; dijeljenje reklamnog materijala na ulici; diseminacija reklamnih materijala; diseminacija reklamnog materijala (leci, brošure i štampani materijal); distribucija (diseminacija) reklamnih oglasa; distribucija (diseminacija) reklamnih materijala putem pošte; distribucija i diseminacija reklamnih materijala (leci, prospekti, štampani materijal, uzorci); distribucija letaka; distribucija letaka, brošura, štampanih materijala i uzoraka za potrebe oglašavanja; distribucija oglasnih i promotivnih materijala; distribucija oglasnih, reklamnih i promotivnih materijala; distribucija proizvoda u reklamne svrhe; distribucija promotivnih letaka; distribucija promotivnih brošura; distribucija promotivnih materijala; distribucija prospekata i uzoraka; distribucija prospekata i uzoraka za potrebe oglašavanja; distribucija prospekata za potrebe oglašavanja; distribucija reklama i komercijalnih obavijesti; distribucija reklamne pošte i reklamnih dodataka priloženih uz redovna izdanja;

distribucija reklamnih brošura; distribucija reklamnih letaka; distribucija reklamnih materijala (letaka, prospekata, brošura, uzoraka, posebno za katalošku prodaju na daljinu), izvan granice ili ne; distribucija reklamnih materijala za druge; distribucija reklamnih materijala; distribucija reklamnih obavijesti; distribucija reklamnih tekstova; širenje (diseminacija) oglasa internetom; širenje (diseminacija) oglasnog materijala posredstvom komunikacionih mreža na internetu; širenje reklamnih poruka za druge, putem interneta; širenje reklamnog materijala (fletci, brošure i štampani materijali); konsultacije koje se odnose na promociju preduzeća; konsultacije u vezi oglašavanja i reklamiranja; konsultantske usluge povezane sa oglašavanjem i promocijom; konsultantske usluge u oblasti marketinga; konsultantske usluge u području internet marketinga; trgovačke usluge i informativne usluge za potrošače; davanje informacija o proizvodu za korisnike.;

38 Telekomunikacije; telekomunikacione usluge; usluge telekomunikacione mreže; usluge emitovanja; audio, video i multimedijalna emitovanja preko interneta i drugih komunikacionih mreža; bežični prenos i emitovanje televizijskih programa; bežično emitovanje; digitalno audio emitovanje; elektronski prenos vijesti; emitovanje audiovizuelnog i multimedijalnog sadržaja preko interneta; emitovanje e-sportskih događaja; emitovanje i prenos radio programa; emitovanje i prenos televizijskih programa; emitovanje programa putem interneta; emitovanje video i audio programa putem interneta; prenos audio podataka preko interneta; prenos audio sadržaja putem interneta; prenos digitalnih audio i video emisija preko globalne računarske mreže; prenos govornog ili slikovnog sadržaja putem interneta; prenos i emitovanje podataka; prenos korisničkog sadržaja preko interneta; prenos podcast sadržaja; prenos video podataka preko interneta; prenos video zapisa, filmova, slika, teksta, fotografija, igara, sadržaja napravljenog od strane korisnika, audio sadržaja i informacija putem interneta; usluge audio i video emitovanja putem interneta; usluge podkastinga.

(111) **BAZ2526576** (181) 25/02/2035

(210) BAZ2526576A (220) 25/02/2025

(151) 11/03/2026

(732) **Zott SE & Co. KG,****Georg-Zott-Strasse 1, 86690 Mertingen, DE**

(740) "Živko Mijatović & Partners" d.o.o.

(540)



(531) 1.15,24.17,26.1,26.13,27.5

(511)

29 Mlijeko; mliječni proizvodi, naime mlijeko za piće, fermentisano mlijeko, acidofilno mlijeko, mlačenica; pirinčano mlijeko; bademovo mlijeko; sojino mlijeko; speltino mlijeko; ovseno mlijeko; mlijeko od orašastih plodova; kokosovo mlijeko; napici od pirinča [zamjene za mlijeko]; napici od badema [zamjene za mlijeko]; napici od soje [zamjene za mlijeko]; napici od spelte [zamjene za mlijeko]; napici od ovasa [zamjene za mlijeko]; napici od orašastih plodova [zamjene za mlijeko]; napici od kokosa [zamjene za mlijeko]; jogurt; voćni jogurt; napici koji se prave od jogurta; jogurt od čokolade ili kakaa; bezalkoholni napici od mlijeka (u kojima mlijeko preovladava); kefir; pavlaka [mliječni proizvod]; urda sir (simi gruš); urda sir (simi gruš) od voća ili začinskog bilja; obogaćena hrana i/ili napici i gotova jela i/ili napici na bazi mlijeka, mliječnih proizvoda i/ili zamjena za mlijeko; deserti na bazi mlijeka; namazi (koji sadrže masnoće); milk šejk; surutka; deserti koji se uglavnom sastoje od mlijeka i začina sa želatinom i/ili škrobom kao vezivnim sredstvom; puter; pročišćeni maslac; sir i preparati od sira; mlijeko i surutka u prahu za ishranu; svi naprijed navedeni proizvodi također na bazi pirinčanog mlijeka, bademovog mlijeka, sojinog mlijeka, mlijeka od spelte, ovsenog mlijeka, mlijeka od orašastih plodova, kokosovog mlijeka ili drugih sastojaka biljnog porijekla uključujući sve navedene proizvode pogodne za vegansku ishranu; zamjene za mliječne proizvode (proizvodi u kojima su mliječni proteini ili mliječna mast u potpunosti ili djelimično zamjenjeni proteinima, mastima ili uljima drugog porijekla izuzev mlijeka); prerađeno voće i povrće; supe i bujoni; gotovi proizvodi na bazi povrća i voća; svi naprijed navedem proizvodi također veganski; zamjene za jogurt; zamjene za voćni jogurt; zamjene za jogurt sa dodatkom čokolade ili kakaa; zamjene za tečni jogurt; biljne zamjene za mliječne proizvode; proizvodi biljnog porijekla kao zamjene za mliječne proizvode; zamjene za mlijeko biljnog porijekla u tečnom, kremastom, čvrstom, pjenastom ili žele obliku; naprijed navedeni proizvodi koji pripadaju ovoj klasi; jestive masti.;

30 Kafa; smrznuta kafa; pripremljena kafa i pića na bazi kafe; deserti na bazi kafe; zamjene za katu; ledena kafa; kafa sa ukusom; ulja kafe; ledena pića na bazi kafe; kafa u zrnju; kesice za kafu; ekstrakti kafe; mješavine kafe; koncentрати kafe; instant kafa; kafa bez kofeina; kafa sa čokoladom; kafene esencije; pečena kafa u zrnju; kapsule kafe, napunjene; biljni preparati za upotrebu kao zamjena za kafu; čokolada; pića na bazi čokolade; čaj; napici od čaja; ledeni čaj; kakao; pića na bazi kakaa; sladoled; konditorski proizvodi; poslastice; slatkiši; puding; jestivi led; prahovi za sladoled; dugotrajni pekarski proizvodi i peciva, naročito gotove torte i vafli; sutlijaš; pjenasti deserti; preparati koji se prevashodno sastoje od ovsenih pahuljica, pirinča, griza; deserti od griza; proizvodi od čokolade; svi navedeni proizvodi također veganski; svi navedeni proizvodi na bazi zamjena za mliječne proizvode (proizvodi u kojima su mliječni protein ili mliječna mast u potpunosti ili djelimično zamjenjeni proteinima, mastima ili uljima drugog porijekla izuzev mlijeka); grickalice; sendviči; pekarski proizvodi; pimjeni pekarski proizvodi, ukoliko ova roba ne pripada drugim klasama; gotova jela; polugotova jela; sastojci za obroke, naime obogaćena hrana i zamjene za obroke u tečnom, polučvrstom ili praškastom obliku; desertni sufle; svi naprijed navedeni proizvodi također sa pirinčanim mlijekom, bademovim mlijekom, sojinim mlijekom, speltinim mlijekom, ovsenim mlijekom, mlijekom od orašastih plodova, kokosovim mlijekom, namicima od pirinča, namicima od badema, namicima od soje, namicima od spelte, namicima od ovasa, namicima od orašastih plodova, namicima od

kokosa ili drugim biljnim sastojcima i svi navedeni proizvodi također namjenjeni veganskoj ishrani; svi naprijed navedeni proizvodi na bazi zamjena za mliječne proizvode (preparati u kojima su mliječni protein ili mliječna mast u potpunosti ili djelimično zamjenjeni proteinima, mastima ili uljima drugog porijekla osim mlijeka); hrana i/ili pića, obogaćena hrana i/ili pića i gotova jela/pića na bazi jednog ili više od sljedećih proizvoda: kafa, čaj, kakao i zamjene za kafu, pirinač, tapioka i sago, brašna i proizvodi od žitarica, peciva i konditorski proizvodi, sladoled, šećer, med, melasa, kvasac, prašak za pecivo, začini, rashlađen sladoled; biskviti; proteinske pločice; slatke proteinske pločice; proteinske grickalice; slatke proteinske grickalice; obroci u vidu napitaka; obroci u tečnom obliku.;

32 Osvježavajuća bezalkoholna pića; proteinska pića; bezalkoholna pića; pića od surutke; napici za sportiste obogaćeni proteinima; proteinska pića [bezalkoholna pića na bazi proteina]; koncentрати i/ili prahovi koji se koriste u proizvodnji pića; koncentрати i/ili prahovi koji se koriste u proizvodnji obogaćenih pića; obogaćena pića; bezalkoholna pića obogaćena vitaminima i mineralnim solima; sportska pića; energetska pića.;

43 Kafeterije; usluge kafića; usluge kafea; snek barovi; restorani za samoposluživanje; restorani; catering hrane i pića.

(111) **BAZ2526580** (181) 26/02/2035

(210) BAZ2526580A (220) 26/02/2025

(151) 13/03/2026

(732) **Al-Bazzaz Group for Trading & Industry Limited,**

The Warren Redhill, South Buks, UB9 4LE London, GB

(740) Marić & Co advokatsko društvo d.o.o.

(540)

TICK TOCK

(511)

34 Cigarete; cigare; duhan i nadomjesci duhana; sirovi i prerađeni duhan; futrole za cigare; kutije za cigarete; duhan za žvakanje; cigarilosi; melasa; pribor za pušače; upaljači za pušače; filteri za cigarete; šibice i kutije za šibice; elektronske cigarete; oralni isparivači; uređaji za zagrijavanje duhana u svrhu inhalacije; nargile; vrećice za duhan; tekuće otopine za uporabu u elektronskim cigaretama; futrole za elektroničke cigarete; patrone za elektronske cigarete; atomizeri za elektronske cigarete; kutije za elektronske cigarete; kartomizeri za elektroničke cigarete.

(111) **BAZ2526593** (181) 07/03/2035
 (210) BAZ2526593A (220) 07/03/2025
 (151) 11/03/2026
 (732) **Eicher Motors Limited,**
3rd Floor, Select Citywalk, A-3 District
Centre, Saket 110017, New Delhi, IN
 (740) "Živko Mijatović & Partners" d.o.o.
 (540)

ROYAL ENFIELD GOAN CLASSIC

(511)
 12 Motocikli; motori, skuteri; mopedi; motorizovana vozila na dva točka; električni motocikli; električni motori; električni skuteri; električni mopedi; električna motorizovana vozila na dva točka; dijelovi i oprema za sve gore navedeno.

(111) **BAZ2526594** (181) 07/03/2035
 (210) BAZ2526594A (220) 07/03/2025
 (151) 27/03/2026
 (732) **Basic Commodities for trade Co.,**
Jordan - Amman - Al - Qastal - Air
Cargo Street, JO
 (740) Zajednička advokatska kancelarija Nenad
 Baroš i Feđa Bičakčić
 (591) crvena, plava, bijela
 (540)



(531) 1.1,27.5,28.1,29.1
 (511)
 30 Riža.

(111) **BAZ2526597** (181) 13/03/2035
 (210) BAZ2526597A (220) 13/03/2025
 (151) 13/03/2026
 (732) **Haris Hadžić,**
Hamdije Kapidžića 11, 71000 Sarajevo,
BA
 (740) PRO-PATENT d.o.o.
 (540)

NISAMLEVAT

(511)
 35 Administracija programa vjernosti kupaca; konzultantske usluge za komunikacijsku strategiju za oglašavanje; oglašavanje [reklamiranje]; oglašavanje plaćanjem po kliku; optimizacija prometa na web-stranici; poslovno upravljanje programima naknade troškova za druge; prodaja na malo ili veliko farmaceutskih, veterinarskih i higijenskih preparata te medicinskih potrepština; produkcija programa za teletgovinu; pružanje poslovnih informacija putem web-stranice; usluge posredovanja u trgovini.;

36 Bankovne transakcije putem interneta (online banking); pružanje informacija o financijama putem web-stranice.;

42 Elektroničko praćenje aktivnosti na kreditnoj kartici radi otkrivanja prijevare putem interneta; elektroničko praćenje informacija koje omogućavaju identifikaciju osobe radi otkrivanja krađe identiteta putem interneta; izrada [koncipiranje] računalnih programa; izrada i dizajn internetskih indeksa informacija za druge osobe [usluge informacijskih tehnologija]; konverzija informatičkih programa i podataka; konzultacije u svezi računalnih programa [softvera]; konzultacije u svezi računalnih programa [softvera]; kreiranje i održavanje WEB stranica za druge; programiranje za računala; računalni programi (održavanje računalnih programa); računalni programi [softveri] (osuvremenjivanje računalnih programa); razvoj računarskih programa (softvera); softver kao usluga u oblaku (SaaS).

(111) **BAZ2526623** (181) 19/03/2035
 (210) BAZ2526623A (220) 19/03/2025
 (151) 22/05/2026
 (732) **JIANGLING MOTORS CO., LTD.,**
No. 2111, Yingbin Middle Avenue,
Nanchang County, Nanchang City,
Jiangxi Province, CN
 (740) PRO-PATENT d.o.o.
 (540)

JMC

(531) 27.5

(511)

7 Svjeće; Filtri kao dijelovi strojeva ili motora; Ležajevi [dijelovi strojeva]; Klipovi [dijelovi strojeva ili motora]; Klipovi za motore; Segmenti klipa; Pumpe [dijelovi strojeva, mašina ili motora]; Pumpe za vodu za motore i strojeve; Starteri za motore i strojeve; Spojke vratila [strojevi]; Univerzalni zglobovi [kardanski zglobovi]; Ekspanzijski spremnici [dijelovi strojeva]; Uređaji za paljenje motora s unutarnjim izgaranjem; Rasplinjači; Svjeće za motore s unutarnjim izgaranjem; Motori, osim za kopnena vozila; Hladnjaci [hlađenje] za motore i strojeve; Cilindri za motore i strojeve; Ispušni sustavi za motore i strojeve; Uređaji protiv onečišćenja za motore i strojeve.

(111) **BAZ2526624** (181) 19/03/2035

(210) BAZ2526624A (220) 19/03/2025

(151) 22/05/2026

(732) **JIANGLING MOTORS CO., LTD.,**

**No. 2111, Yingbin Middle Avenue,
Nanchang County, Nanchang City,
Jiangxi Province, CN**

(740) PRO-PATENT d.o.o.

(540)

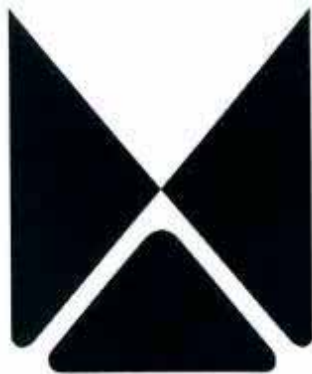

(531) 26.3

(511)

7 Svjeće; Filtri kao dijelovi strojeva ili motora; Ležajevi [dijelovi strojeva]; Klipovi [dijelovi strojeva ili motora]; Klipovi za motore; Segmenti klipa; Pumpe [dijelovi strojeva, mašina ili motora]; Pumpe za vodu za motore i strojeve; Starteri za motore i strojeve; Spojke vratila [strojevi]; Univerzalni zglobovi [kardanski zglobovi]; Ekspanzijski spremnici [dijelovi strojeva]; Uređaji za paljenje motora s unutarnjim izgaranjem; Rasplinjači; Svjeće za motore s unutarnjim izgaranjem; Motori, osim za kopnena vozila; Hladnjaci [hlađenje] za motore i strojeve; Cilindri za motore i strojeve; Ispušni sustavi za motore i strojeve; Uređaji protiv onečišćenja za motore i strojeve.

(111) **BAZ2526645** (181) 02/04/2035

(210) BAZ2526645A (220) 02/04/2025

(151) 11/05/2026

(732) **Dr. Pasha Pharmaceuticals d.o.o.
Sarajevo,**

Bačići 5, 71000 Sarajevo, BA

(540)

DR. PASHA
pharmaceuticals

(531) 27.5

(511)

3 Prirodna kozmetika; Kozmetika; Kozmetika za njegu ljepote; Ulja za tijelo [kozmetika]; Hidratizirajući losioni za tijelo [kozmetika]; Krema protiv crvenila od pelena [kozmetika]; Losioni za tijelo; Krema za tijelo; Mlijeka za tijelo; Piling za tijelo; Losioni za tijelo; Puter za tijelo; Šamponi za tijelo; Mirisni losioni za tijelo; Mirisne kreme za tijelo; Hidratantni losioni za tijelo [kozmetički]; Dezodoransi za tijelo [parfimerijski proizvodi]; Krema za lice i tijelo; Ulja za tijelo i lice; Mirisni losioni i kreme za tijelo; Sapuni za lice; Ulja za lice; Sapun za kožu; Sapuni za njegu tijela; Sapuni za ličnu upotrebu; Sapuni za ruke; Ručno izrađen sapun; Kruti sapuni za pranje tijela; Sapun; Sapuni; Kozmetički sapun; Sapun za kupanje; Balzam za kosu; Aromatična ulja; Bademovo ulje za kozmetičke svrhe; Ulje za masažu; Ulje za bradu; Hidratantna krema poslije brijanja; Ulja za bebe. ;

5 Ljekoviti gelovi za tijelo; Krema za tijelo [ljekovite]; Hidratantni losion za tijelo [farmaceutski proizvod].

(111) **BAZ2526651** (181) 03/04/2035

(210) BAZ2526651A (220) 03/04/2025

(151) 10/03/2026

(732) **Zenos d.o.o. Zenica,**

**Ul. Zmaja od Bosne bb (Poslovna zona
Zenica I), 72000 Zenica, BA**

(591) zlatna, bijela

(540)



(531) 1.3,14.5,24.3,27.1,27.5,27.7,29.1

(511)

35 Usluge poslovne pomoći, upravljanja i administracije; Upravljanje ljudskim resursima i usluge; Savjetovanje u vezi osoblja; Upravljanje osobljem; Upravljanje ljudskim resursima; Konsultacije o ljudskim resursima; Savjetovanje o osoblju; Konsultantske usluge koje se odnose na izbor; Savjetovanje u vezi zapošljavanja osoblja; Konsultantske i savjetodavne usluge vezane za zapošljavanje; Savjetodavne usluge u vezi planiranja karijere (osim savjeta za obrazovanje i obuku); Konsultantske usluge koje se odnose na poslovnu organizaciju i upravljanje u području upravljanja ljudskim resursima.

(111) **BAZ2526670** (181) 18/04/2035

(210) BAZ2526670A (220) 18/04/2025

(151) 13/03/2026

(732) **Tianjin Wanda Tyre Group Co., Ltd., Animal husbandry Institute Road, Yixingbu Town, Beichen District, Tianjin City, CN**

(740) Marić & Co advokatsko društvo d.o.o.

(540)

WDT

(511)

12 Automobilske gume; unutrašnje gume za bicikle; pneumatske gume; gume za bicikle; gume za točkove vozila; spoljni omotači pneumatskih guma; oprema za popravku pneumatskih guma; unutrašnje gume za pneumatike; gazišta za protektiranje guma; tvrde gume za točkove vozila; gume za točkove aviona; pneumatici bez unutrašnje gume za bicikle.

(111) **BAZ2526682** (181) 16/04/2035

(210) BAZ2526682A (220) 16/04/2025

(151) 23/03/2026

(732) **Salteks doo,**

Nahorevska 106, 71000 Sarajevo, BA

(591) crna, bijela

(540)

SYMBOL

(531) 5.3,27.5

(511)

16 Papir, karton i određeni proizvodi izrađeni od tih materijala, kao i kancelarijski materijal.;

18 Koža, imitacija kože i određeni proizvodi napravljeni od tih materijala.;

25 Odjeća, obuća i pokrivala za glavu za ljude.

(111) **BAZ2526686** (181) 06/05/2035

(210) BAZ2526686A (220) 06/05/2025

(151) 16/03/2026

(732) **Mljekara PAĐENI d.o.o.,**

Plana bb, 89230 Bileća, BA

(740) PRO-PATENT d.o.o.

(591) plava, zelena, bijela, crna

(540)



(531) 26.1,26.2,27.5,29.1

(511)

29 Jogurt; kefir; kiselo mlijeko; mlijeko; mliječni frapei; mliječni napici u kojima mlijeko prevladava; mliječni proizvodi; namazi koji sadrže mast, za kruh; smetana [kiselo vrhnje]; sirevi; surutka od mlijeka; tučeno vrhnje; vrhnje [mliječni proizvod].;

39 Ambalažiranje proizvoda; otprema [usluge otpreme].;

42 Bakteriološka istraživanja; laboratorijske, znanstvene usluge.

(111) **BAZ2526687** (181) 28/04/2035

(210) BAZ2526687A (220) 28/04/2025

(151) 13/03/2026

(732) **Alexion Pharmaceuticals, Inc.,**

121 Seaport Boulevard, Boston, MA 02210, US

(740) Marić & Co advokatsko društvo d.o.o.

(540)

KLYGEFA

(511)

5 Farmaceutski preparati i supstance.

- (111) **BAZ2526690** (181) 30/04/2035
 (210) BAZ2526690A (220) 30/04/2025
 (151) 25/03/2026
 (732) **Ajmal Group LLC,**
Office No. 201, Fabson Import and Exports, Wadi Al Safa, 5th Bur Dubai, AE
 (740) Zajednička advokatska kancelarija Nenad Baroš i Feđa Bičakčić
 (591) crna, bijela
 (540)



- (531) 26.4,26.13,27.5
 (511)

35 Pomoć u vođenju poslova, obavještenja o poslovima, agencija za uvoz-izvoz, agencije za komercijalne obavijesti, analize troškova, distribucija reklamnog materijala, savjeti o organizaciji i vođenju poslova, savjetovanje o osoblju, savjetovanje o vođenju poslova, predstavljanje/demonstracija proizvoda, neposredno oglašavanje poštom, ažuriranje reklamnog materijala, podjela (distribucija) uzoraka, usluge stručnjaka za poslovnu efikasnost, istraživanje tržišta, procjene poslovne djelatnosti, istraživanja za poslove, iznajmljivanje reklamnog materijala, savjetovanje o organizaciji poslova, objavljivanje reklamnih tekstova, oglašavanje, radijsko oglašavanje i reklamiranje, istraživanje za poslove, usluge odnosa s javnošću, televizijsko reklamiranje, uređivanje izloga, savjetodavne usluge za upravljanje preduzećima, manekenske usluge za oglašavanje ili promociju prodaje, istraživanje tržišta, vođenje informatičkih kartoteka, stručne poslovne konsultacije/savjetovanje, reklamiranje dopisnim putem, organizovanje trgovačkih sajmova, online oglašavanje na računarskim mrežama, prezentacija robe putem komunikacionih medija, u maloprodajne svrhe, komercijalni savjeti i informacije potrošačima pri odabiru proizvoda i usluga, usluge spoljne pomoći- outsourcing (pomoć u poslovanju), pisanje marketinških tekstova, sastavljanje statističkih podataka, nacrt stranica u reklamne svrhe, organizovanje modnih revija u promotivne svrhe marketing, usluge telemarketinga, optimizacija pretraživača u svrhu promocije prodaje, optimizacija pretraživača u svrhu promocije prodaje, usluge posredovanja u trgovini, pregovaranje i zaključenje komercijalnih transakcija za druge, pružanje poslovnih informacija putem web-stranice, omogućavanje on-line tržišta za kupce i prodavce roba i usluga, razvoj reklamnih koncepata, administracija

programa vjernosti kupaca, sastavljanje ideksa informacija u komercijalne i reklamne svrhe, konsultanske usluge vezane za komunikacione strategije za reklamiranje, ciljani marketing, privremeni poslovni menadžment, plakatiranje [oglašavanje], usluge odnosa sa medijima, usluge korporativnih komunikacija, pružanje korisničkih recenzija u komercijalne ili reklamne svrhe, pružanje poretka prema mišljenju korisnika u komercijalne ili reklamne svrhe, profiliranje potrošača u komercijalne marketinške svrhe, priprema studija profitabilnosti poslovanja, organizacija i provođenje komercijalnih događaja, usluge obrade podataka [kancelarijske funkcije], usluge oglašavanja za stvaranje identiteta robne marke za druge, promocija robe posredstvom influensera, influencerski marketing, pronalaženje potencijalnih kupaca za druge, razvoj marketinških koncepata.

- (111) **BAZ2526691** (181) 30/04/2035
 (210) BAZ2526691A (220) 30/04/2025
 (151) 25/03/2026
 (732) **Ajmal Group LLC,**
Office No. 201, Fabson Import and Exports, Wadi Al Safa, 5th Bur Dubai, AE
 (740) Zajednička advokatska kancelarija Nenad Baroš i Feđa Bičakčić
 (591) crna, bijela
 (540)



- (531) 26.4,26.13,27.5
 (511)

3 Ambra [parfimerijski proizvod], sapun, kozmetički preparati za kupke, maske za uljepšavanje, mirisno drvo, sredstva za šminkanje, losioni za kosu, kedrovo eterično ulje, esencijalno limunsko ulje, kolonjske vode, kozmetika, lavandina voda, mirisna vodica, toaletna voda, tamjan, esencijalna ulja, eterična ulja, cvijetni ekstrakti [za parfeme], šminka, preparati za čišćenje. proizvodi za fumigaciju [mirisi], ulja za kozmetičke svrhe, ulje jasmína, ulje lavande, ulje za čišćenje, ulje za parfeme i mirise, ružino ulje, ulje za toaletne svrhe, jonon [parfimerijski proizvod], losioni za kozmetičke svrhe, mlijeko za čišćenje za toaletne potrebe, toaletni proizvodi, esencija mentola, menta za parfeme, mošus [parfimerijski proizvod], šamponi, parfemi, parfimerija, kozmetički preparati za njegu kože, puder za šminkanje, preparati za brijanje, deodorirani sapuni, proizvodi za parfimiranje

posteljine, puder za toaletnu upotrebu, bademovo mlijeko za kozmetičke potrebe, preparati za sunčanje [kozmetika], arome [esencijalna ulja], dezodoransi za ulje ili za životinje, dekorativne naljepnice za kozmetičke svrhe, astringenti za kozmetičku upotrebu, izbjeljivači za kozmetičke potrebe, maramice natopljene kozmetičkim losionom, losioni nakon brijanja, lak za kosu, preparati za mirisanje vazduha, preparati za intimno pranje ili dezodorisanje [toaletne potrepštine], preparati na bazi aloja vere za kozmetičke svrhe, eterična ulja limuna, preparati za kupanje, ne za medicinske svrhe, biljni ekstrakti za kozmetičke potrebe, preparati za intimnu higijenu ili dezodoriranje, hemijski preparati za čišćenje za upotrebu u domaćinstvu, mirisni štapići za osvježavanje vazduha, preparati za izbjeljivanje [dekoloranti] za upotrebu u domaćinstvu, masažne svijeće za kozmetičke svrhe, micelarna voda, pamučni jastučići natopljeni preparatima za skidanje šminke, sprejevi za hlađenje za kozmetičke svrhe, mirisni vosak [mirisni preparati], esencijalna ulja za upotrebu u aromaterapiji, čajne kupke u kozmetičke svrhe, maske u listovima za kozmetičke svrhe, toneri za kozmetičku upotrebu, kreme na bazi eteričnih ulja za upotrebu u aromaterapiji, serumi za kozmetičke svrhe.

- (111) **BAZ2526692** (181) 30/04/2035
 (210) BAZ2526692A (220) 30/04/2025
 (151) 25/03/2026
 (732) **Ajmal Group LLC,**
Office No. 201, Fabson Import and
Exports, Wadi Al Safa, 5th Bur Dubai,
AE
 (740) Zajednička advokatska kancelarija Nenad
 Baroš i Feđa Bičakčić
 (591) crna, bijela
 (540)



(531) 26.4,26.13,28.1

(511)

35 Pomoć u vođenju poslova, obavještenja o poslovima, agencija za uvoz-izvoz, agencije za komercijalne obavijesti, analize troškova, distribucija reklamnog materijala, savjeti o organizaciji i vođenju poslova, savjetovanje o osoblju, savjetovanje o vođenju poslova, predstavljanje/demonstracija proizvoda, neposredno oglašavanje poštom, ažuriranje reklamnog materijala, podjela (distribucija) uzoraka, usluge stručnjaka za

poslovnu efikasnost, istraživanje tržišta, procjene poslovne djelatnosti, istraživanja za poslove, iznajmljivanje reklamnog materijala, savjetovanje o organizaciji poslova, objavljivanje reklamnih tekstova, oglašavanje, radijsko oglašavanje i reklamiranje, istraživanje za poslove, usluge odnosa s javnošću, televizijsko reklamiranje, uređivanje izloga, savjetodavne usluge za upravljanje preduzećima, manekenske usluge za oglašavanje ili promociju prodaje, istraživanje tržišta, vođenje informatičkih kartoteka, stručne poslovne konsultacije/savjetovanje, reklamiranje dopisnim putem, organizovanje trgovačkih sajmova, online oglašavanje na računarskim mrežama, prezentacija robe putem komunikacionih medija, u maloprodajne svrhe, komercijalni savjeti i informacije potrošačima pri odabiru proizvoda i usluga, usluge spoljne pomoći-outsourcing (pomoć u poslovanju), pisanje marketinških tekstova, sastavljanje statističkih podataka, nacrt stranica u reklamne svrhe, organizovanje modnih revija u promotivne svrhe, marketing, usluge telemarketinga, optimizacija pretraživača u svrhu promocije prodaje, optimizacija pretraživača u svrhu promocije prodaje, usluge posredovanja u trgovini, pregovaranje i zaključenje komercijalnih transakcija za druge, pružanje poslovnih informacija putem web-stranice, omogućavanje on-line tržišta za kupce i prodavce roba i usluga, razvoj reklamnih koncepata, administracija programa vjernosti kupaca, sastavljanje ideksa informacija u komercijalne i reklamne svrhe, konsultanske usluge vezane za komunikacione strategije za reklamiranje, ciljani marketing, privremeni poslovni menadžment, plakatiranje [oglašavanje], usluge odnosa sa medijima, usluge korporativnih komunikacija, pružanje korisničkih recenzija u komercijalne ili reklamne svrhe, pružanje poretka prema mišljenju korisnika u komercijalne ili reklamne svrhe, profiliranje potrošača u komercijalne ili marketinške svrhe, priprema studija profitabilnosti poslovanja, organizacija i provođenje komercijalnih događaja, usluge obrade podataka [kancelarijske funkcije], usluge oglašavanja za stvaranje identiteta robne marke za druge, promocija robe posredstvom influensera, influencerski marketing, pronalaženje potencijalnih kupaca za druge, razvoj marketinških koncepata.

(111) **BAZ2526693** (181) 30/04/2035
 (210) BAZ2526693A (220) 30/04/2025
 (151) 25/03/2026

(732) **Ajmal Group LLC,**

Office No. 201, Fabson Import and Exports, Wadi Al Safa, 5th Bur Dubai, AE

(740) Zajednička advokatska kancelarija Nenad Baroš i Feđa Bičakčić

(591) crna, bijela

(540)



(531) 26.4,26.13,28.1

(511)

3 Ambra [parfimerijski proizvod], sapun, kozmetički preparati za kupke, maske za uljepšavanje, mirisno drvo, sredstva za šminkanje, losioni za kosu, kedrovo eterično ulje, esencijalno limunsko ulje, kolonjske vode, kozmetika, lavandina voda, mirisna vodica, toaletna voda, tamjan, esencijalna ulja, eterična ulja, cvijetni ekstrakti [za parfeme], šminka, preparati za čišćenje, proizvodi za fumigaciju [mirisi], ulja za kozmetičke svrhe, ulje jasmína, ulje lavande, ulje za čišćenje, ulje za parfeme i mirise, ružino ulje, ulje za toaletne svrhe, jonon [parfimerijski proizvod], losioni za kozmetičke svrhe, mlijeko za čišćenje za toaletne potrebe, toaletni proizvodi, esencija mentola, menta za parfeme, mošus [parfimerijski proizvod], šamponi, parfemi, parfimerija, kozmetički preparati za njegu kože, puder za šminkanje, preparati za brijanje, deodorirani sapuni, proizvodi za parfimiranje posteljine, puder za toaletnu upotrebu, bademovo mlijeko za kozmetičke potrebe, preparati za sunčanje [kozmetika], arome [esencijalna ulja], dezodoransi za ulje ili za životinje, dekorativne naljepnice za kozmetičke svrhe, astringenti za kozmetičku upotrebu, izbjeljivači za kozmetičke potrebe, maramice natopljene kozmetičkim losionom, losioni nakon brijanja, lak za kosu, preparati za mirisanje vazduha, preparati za intimno pranje ili dezodorisanje [toaletne potrepštine], preparati na bazi aloja vere za kozmetičke svrhe, eterična ulja limuna, preparati za kupanje, ne za medicinske svrhe, biljni ekstrakti za kozmetičke potrebe, preparati za intimnu higijenu ili dezodoriranje, hemijski preparati za čišćenje za upotrebu u domaćinstvu, mirisni štapići za osvježavanje vazduha, preparati za izbjeljivanje [dekoloranti] za upotrebu u domaćinstvu, masažne svijeće za kozmetičke svrhe, micelarna voda, pamučni jastučići natopljeni preparatima za skidanje šminke, sprejevi za hlađenje za kozmetičke svrhe, mirisni vosak [mirisni

preparati], esencijalna ulja za upotrebu u aromaterapiji, čajne kupke u kozmetičke svrhe, maske u listovima za kozmetičke svrhe, toneri za kozmetičku upotrebu, kreme na bazi eteričnih ulja za upotrebu u aromaterapiji, serumi za kozmetičke svrhe.

(111) **BAZ2526698** (181) 07/05/2035

(210) BAZ2526698A (220) 07/05/2025

(151) 13/05/2026

(732) **Abdi Ibrahim Ilaç Sanayi ve Ticaret A.S.,**

Reşitpaşa Mahallesi, Eski Büyükdere, Caddesi No: 4, Maslak- Sariyer 34467, Istanbul , TR

(740) "INTELBIRO" d.o.o.

(540)

Macitrin

(511)

5 Farmaceutski, medicinski i veterinarski preparati; higijenski preparati za upotrebu u medicini; dijetne tvari za medicinske i veterinarske potrebe; hrana za dojenčad; dijetni dodaci prehrani za ljude i životinje; flasteri, materijal za previjanje; materijali za plombiranje zubi i za zubne otiske; dezinfekcijska sredstva; proizvodi za uništavanje životinjskih štetočina; fungicidi, herbicidi.

(111) **BAZ2526699** (181) 07/05/2035

(210) BAZ2526699A (220) 07/05/2025

(151) 21/05/2026

(732) **Abdi Ibrahim Ilaç Sanayi ve Ticaret A.S.,**

Reşitpaşa Mahallesi, Eski Büyükdere, Caddesi No: 4, Maslak- Sariyer 34467, Istanbul , TR

(740) "INTELBIRO" d.o.o.

(540)

Tenipra

(511)

5 Farmaceutski, medicinski i veterinarski preparati; higijenski preparati za upotrebu u medicini; dijetne tvari za medicinske i veterinarske potrebe; hrana za dojenčad; dijetni dodaci prehrani za ljude i životinje; flasteri, materijal za previjanje; materijali za plombiranje zubi i za zubne otiske; dezinfekcijska sredstva; proizvodi za uništavanje životinjskih štetočina; fungicidi, herbicidi.

(111) **BAZ2526700** (181) 08/05/2035
 (210) BAZ2526700A (220) 08/05/2025
 (151) 25/05/2026
 (732) **Anisa Džih,**
Dr Atifa Purivatre 50, 71000 Sarajevo,
BA
 (591) svijetlo plava, tamno smeđa, crna
 (540)



(531) 25.1,25.7,25.12,27.5,29.1
 (511)

30 Kafa, čaj, kakao i zamjena za kafu; riža, tjestenina i rezanci; tapioka i sago; brašno i proizvodi od žitarica; hljeb, peciva i poslastice; čokolada; sladoledi, sorbeti i drugi jestivi led; šećer, med, melasa; kvasac, prašak za pecivo; so, dodaci jelima, začini, konzervisano začinsko bilje; sirće, sosovi i drugi dodaci jelu; led (zamrznuta voda).

(111) **BAZ2526703** (181) 08/05/2035
 (210) BAZ2526703A (220) 08/05/2025
 (151) 29/04/2026
 (732) **Novartis AG,**
4002 Basel, CH
 (740) MSA IP
 (540)

ТАФРЕМПА

(531) 28.5
 (511)

5 Farmaceutski preparati.

(111) **BAZ2526706** (181) 08/05/2035
 (210) BAZ2526706A (220) 08/05/2025
 (151) 11/05/2026
 (732) **Unique Shield Sdn Bhd,**
68-3A Jalan Pasar, Klang, Selangor
Darul Ehsan, 41400 Malezija, MY
 (740) Zajednička advokatska kancelarija Nenad
 Baroš i Feđa Bičakčić
 (591) crna, bijela
 (540)



(531) 27.5
 (511)

34 Raspršivači za elektronske cigarete i elektronske uređaje za pušenje; oralni raspršivači za pušače; duhan, sirov ili prerađen; duhanski proizvodi, uključujući cigare, cigarete, cigarilosi, duhan za motanje, duhan za lule, duhan za žvakanje, burmut sa duhanom, cigarete sa filterom ili bez filtera; zamjene za duhan (za nemedicinsku upotrebu); cigarete koje sadrže zamjene za duhan za nemedicinske potrebe; artikli za upotrebu sa duhanom, uključujući papir i tube za cigarete, filteri za cigarete, metalne kutije za duhan, tabakere (kutije za cigarete) od neplemenitih metala i pepeljare, lule za duhan, džepne sprave za motanje cigareta, usnici za cigarete, upaljači; šibice; duhanski štapići, duhanski proizvodi koji su namijenjeni da se zagrijavaju, elektronski uređaji i njihovi dijelovi koji su namijenjeni za zagrijavanje cigareta ili duhana; arome za duhan, osim eteričnih ulja; arome za upotrebu u elektronskim cigaretama, osim eteričnih ulja; tečni rastvori za upotrebu u elektronskim cigaretama; elektronski uređaji za pušenje; elektronske cigarete; elektronske cigarete kao zamjena za tradicionalne cigarete; elektronski uređaji za udisanje nikotina koji sadrže aerosol; raspršivači za usta za pušače, duhanski proizvodi i zamjene za duhan; proizvodi za pušače za elektronske cigarete; uređaji za gašenje grijanih cigareta, cigara i grijanih duhanskih štapića; elektronske punjive kutije za cigarete; džepne sprave za motanje cigareta.

- (111) **BAZ2526716** (181) 12/05/2035
 (210) BAZ2526716A (220) 12/05/2025
 (151) 20/05/2026
 (732) **Lukavac Cement d.o.o. Lukavac, Lukavačkih brigada b.b., 75300 Lukavac, BA**
 (740) "LINEA SERVICES" d.o.o. Sarajevo
 (591) crvena, bijela, siva
 (540)



- (531) 26.3,26.4,27.5,29.1
 (511)

19 Nemetalni građevinski materijali; krute nemetalne cijevi za gradnju; asfalt, katran i bitumen (smola); nemetalne prenosive konstrukcije; cement; beton; građevinski elementi od betona; cementne ploče; cementni stupovi; gips.;

35 Oglašavanje; vođenje komercijalnih poslova; komercijalna administracija; uredski poslovi; trgovina na veliko i malo u vezi sa nemetalnim građevinskim materijalima, krutim nemetalnim cijevima za gradnju, asfaltom, katranom i bitumenom (smola), nemetalnim prenosivim konstrukcijama, cementom, betonom, građevinskim elementima od betona, cementnim pločama, cementnim stupovima i gipsom.;

39 Prijevoz; ambalažiranje i uskladištenje proizvoda, posebno za cement i beton.

- (111) **BAZ2526717** (181) 12/05/2035
 (210) BAZ2526717A (220) 12/05/2025
 (151) 20/05/2026
 (732) **Lukavac Beton d.o.o., Ulica Nenada Kostića bb, 78000 Banja Luka, BA**
 (740) "LINEA SERVICES" d.o.o. Sarajevo
 (591) crvena, bijela, siva

(540)



(531) 26.3,26.4,27.5,29.1

(511)

19 Nemetalni građevinski materijali; krute nemetalne cijevi za gradnju; asfalt, katran i bitumen (smola); nemetalne prenosive konstrukcije; cement; beton; građevinski elementi od betona; cementne ploče; cementni stupovi; gips.;

35 Oglašavanje; vođenje komercijalnih poslova; komercijalna administracija; uredski poslovi, trgovina na veliko i malo u vezi sa nemetalnim građevinskim materijalima, krutim nemetalnim cijevima za gradnju, asfaltom, katranom i bitumenom (smola), nemetalnim prenosivim konstrukcijama, cementom, betonom, građevinskim elementima od betona, cementnim pločama, cementnim stupovima i gipsom.;

39 Prijevoz; ambalažiranje i uskladištenje proizvoda, posebno za cement i beton.

- (111) **BAZ2526730** (181) 16/05/2035
 (210) BAZ2526730A (220) 16/05/2025
 (151) 10/03/2026
 (732) **"Žitopromet 1947" d.o.o., Karakaj 470a, 75400 Zvornik, BA**
 (591) braon, bijela
 (540)



(531) 5.7,27.5,27.7,29.1.7

(511)

30 Brašno i proizvodi od žitarica; hljeb, peciva i konditorski proizvodi.;

31 Stočna hrana.

- (111) **BAZ2526733**(181) 19/05/2035
 (210) BAZ2526733A (220) 19/05/2025
 (151) 03/06/2026
 (732) **WEITTEX d.o.o.,**
Antuna Kanižlića br. 27, 31000 Osijek,
HR
 (740) ADVOKAT DRAGANA KOKOT
 (591) svijetlo plava, ljubičasta
 (540)



(531) 27.5,29.1

(511)

20 Dječiji kreveti; Dječiji krevetići; Dušeci na napuhavanje za kampovanje; Dušeci od lateksa; Dušeci [osim dušeka za porođaj]; Dušeci sa pjenom; Dušeci za kampovanje punjeni pjenom; Jastuci; Jastuci na napuhavanje; Jastuci za stolice; Jastuci za meditaciju; Jastuci za kućne ljubimce; Jastuci punjeni vazduhom kao namještaj [za nemedicinske svrhe]; Jastuci punjeni svilom; Jastuci punjeni kuglicama; Jastuci punjeni heljđinim ljuskicama; Jastuci za kućne ljubimce; Jastuci na napuhavanje za podršku vratu; Jastuci od lateksa; Jastuci od memorijske pjene; Jastuci od bambusa; Jastuci punjeni dlakom; Jastući na napuhavanje [osim za medicinske potrebe] za postavljanje oko vrata; Kolijevke; Kreveti; Kreveti koji sadrže duške s oprugama (federima); Kreveti na sprat; Kreveti prilagođeni za osobe sa teškoćama u kretanju; Kreveti s postoljem za kauče; Kreveti za kampovanje; Kreveti za kućne ljubimce; Ležaljka na napuhavanje; Madraci za kampovanje; Madraci (dušeci); Masažni kreveti; Metalna postolja za krevete; Metalni okviri za krevete; Nadmadraci; Prenosivi kreveti; Posteljina [osim postelnog rublja]; Polukružni jastuci; Podnice za krevete; Podloge za spavanje za kampovanje [dušeci]; Podloge za spavanje [jastuci ili dušeci]; Podloge za spavanje; Podesivi kreveti; Podloge za duške; Plutajući dušeci na napuhavanje [vazdušni kreveti]; Pernati dušeci; Opruge za duške; Opruge (federi) za krevete od nemetalnih materijala; Oprema za krevete, nemetalna; Okviri za krevete; Okviri za baldahine za krevete; Ograde kreveta; Prenosivi madraci za automobile; Prostirke za spavanje koje služe kao dušeci; Prostirke za spavanje od bambusa ili slame; Punjeni jastuci; Putni dječiji krevetac; Putni jastuci; Sklopivi kreveti; Ukrasni jastuci; Ukrasni jastući; Uzglavlja kreveta; Valjkasti jastući; Vatrootporni dušeci; Vazdušni dušeci; Vazdušni dušeci za upotrebu kod kampovanja.;

24 Čaršafi [tekstilni]; Deke koja se koriste ispod posteljine; Deke za bebe; Deke za dječije krevetiće; Deke za upotrebu na otvorenom; Dekice za novorođenčad; Industrijske tkanine; Jastučnice; Jednokratna posteljina od tekstila; Jorgani; Jorgani ispunjeni paperjem; Jorgani ispunjeni perjem; Jorgani ispunjeni sintetičkim materijalom za punjenje; Jorgani napunjeni gušćim perjem; Jorgani ispunjeni polupaperjem; Jorgani punjeni svilom; Navlake

za duške; Navlake za jorgane; Navlake za pernate i štepane jorgane; Navlake za posteljinu, lanene; Navlake za prošivene prekrivače; Neoblikovani tekstilni pokrivači za namještaj; Nepričvršćeni prekrivači za vrtni namještaj; Nepričvršćeni tekstilni prekrivači za namještaj; Nepričvršćeni zaštitni pokrivači za duške i namještaj; Netkana tekstilna tkanina; Netkana tkanina; Netkana tkanina od prirodnih vlakana; Netkana tkanina od sintetičkih vlakana; Netkana tkanina u obliku plati za upotrebu u proizvodnji; Netkana tkanina za ojačanje; Netkana tkanina za postavu; Netkane tekstilne tkanine za međupostavu; Netkane tkanine bez uzoraka za upotrebu u proizvodnji; Netkane tkanine u rolnama za upotrebu u proizvodnji; Netkane tkanine za upotrebu sa materijalima za postavu; Netkani filc; Netkani tekstilni artikli; Netkani tekstilni materijali za toplotno oblikovanje; Nezapaljive tkanine; Ojačana tkanina [tekstil]; Pamučna pletena tkanina; Pamučne tkanine; Pamučni pokrivači za krevet; Pamučni prekrivači; Pamučno platno; Platno za madrace; Platno za posteljinu; Pokrivači od frotira; Pokrivači izrađeni od umjetnih vlakana; Podloge za posteljine; Pokrivači za krevete; Posteljina; Posteljina i deke; Posteljina i pokrivači; Posteljina i stolno platno; Posteljina od netkanog tekstilnog materijala; Posteljina od plastike [koja nije posteljina za osobe s inkontinencijom]; Reciklirani tekstil; Ravne plahte za krevete; Rastezljive tkanine; Prošivene prekrivači za krevet; Prošivene prekrivači; Prekrivači za namještaj (neoblikovani); Prekrivači za krevete; Prekrivači za dječije krevetiće; Prekrivači/jorgani za krevet od perja; Prekrivači ispunjeni materijalom za punjenje; Posteljina za dječije krevetiće; Posteljina sa volanima; Roba od tekstilne tkanine u komadima za proizvodnju tapaciranog namještaja; Spužvaste tkanine za tekstilnu upotrebu; Tekstil; Tekstilni materijal [štofovi]; Svileni pokrivači za krevet; Svilene tkanine za namještaj; Svilene deke; Tekstil za namještaj; Tekstil za namještaj u komadima; Tekstil za tapaciranje; Tekstil za ukrašavanje enterijera; Tekstilna roba u komadima za izradu pokrivača za krevete; Tekstilna roba u komadima za izradu jastučnica; Tekstilna roba u komadima za izradu jastučnica; Tekstilna tkanina za upotrebu u proizvodnji jastučnica; Tekstilna tkanina za upotrebu u proizvodnji plati; Tekstilna tkanina za upotrebu kao posteljina; Tekstilna tkanina za upotrebu u proizvodnji namještaja; Tekstilna tkanina za upotrebu u proizvodnji posteljine; Tekstilna tkanina za upotrebu u proizvodnji kreveta; Tekstilna tkanina za spavaće sobe; Tekstilna tkanina za izradu deka; Tekstilna tkanina za izradu tekstilnih predmeta za domaćinstvo; Tekstilne navlake za jorgane; Tekstilne oznake za pričvršćivanje na posteljinu; Tekstilne oznake za pričvršćivanje na odjeću; Tekstilne presvlake za namještaj; Tekstilne postave u komadima; Tekstilni materijali od flanela; Tekstilni materijali od lana; Tekstilni materijali od pamuka; Tekstilni materijali od satena; Tekstilni materijali od somota; Tekstilni materijali s premazom; Tekstilni materijali tretirani sa premazom otpornim na vatru; Tekstilni prošivene prekrivači; Tkanine za namještaj; Tkanine za unutrašnje opremanje; Tkanina kao tekstilna roba u komadima za upotrebu u proizvodnji; Tkanina koja imitira kožu životinja; Tkanina koja je imitacija kože; Tkanina obložena polimerom; Tkanina obložena gumom ili plastikom; Tkanina od jute; Tkanina od kašmira; Tkanina od konoplje; Tkanina od konopljine pređe; Tkanina od kostrijeti; Tkanina od lana, osim za izolaciju; Tkanina od mješavine sintetičkih i prirodnih vlakana, osim za izolaciju; Tkanina od mješovitih vlakana; Tkanina od najlona, osim za izolaciju; Tkanina od organskih vlakana, osim za izolaciju; Tkanina s mješavinom konoplje i pamuka; Tkanina s mješavinom konoplje i svile; Tkanina s mješavinom konoplje i vune; Tkanina s

mješavinom hemijskih vlakana; Tkanina s mješavinom anorganskih vlakana; Tkanina [roba u komadima]; Tkanina od otpadnog pamuka; Tkanina od pamuka, osim za izolaciju; Tkanina od pokrivene gumene pređe [za tekstilnu upotrebu]; Tkanina od poliestera; Tkanina od poliestera, osim za izolaciju; Tkanina od predene svile; Tkanina od prirodnih vlakana, nije za izolaciju; Tkanina za namještaj; Tkanina za jastuke; Tkanina za industrijsku upotrebu; Tkanina za fotelje; Tkanina u rolni; Tkanina za upotrebu u proizvodnji vanjskih prekrivača za stolice; Tkanina za proizvodnju vrtnog namještaja; Tkanina za proizvodnju namještaja; Tkanine koje se lijepe toplim postupkom; Tkanine koje sprečavaju gorenje [nisu od azbesta]; Tkanine od akrila, osim za izolaciju; Tkanine od češljane vune; Tkanine od Esparto biljke; Tkanine od metalnih vlakana; Tkanine od polusintetičkih vlakana; Tkanine od samta; Tkanine od umjetnih tekstilnih vlakana kao tekstilna roba u komadu; Tkanine od vještačkih vlakana [osim za izolaciju]; Tkanine s mješanom pamučnom bazom; Tkanine s pređom od regenerisanih vlakana; Tkanine s rijetkim nitima za velika sita; Tkanine s štampanim motivima; Tkanine [tekstilna roba u komadima] od karbonskih vlakana; Tkanine za namještaj; Tkanine za pokrivanje naslonjača; Ukrasni pokrivači; Ukrasne presvlake za donji dio kreveta od tkanine; Ukrasne plahte za krevete; Ukrasne plahte; Ukrašeni prekrivači za krevete; Veluri za namještaj; Vlaknaste tkanine za proizvodnju vanjskih prekrivača za namještaj; Vreće za spavanje.

- (111) **BAZ2526734** (181) 19/05/2035
 (210) BAZ2526734A (220) 19/05/2025
 (151) 03/06/2026
 (732) **WEITTEX d.o.o.,**
Antuna Kanižlića br. 27, 31000 Osijek,
HR
 (740) ADVOKAT DRAGANA KOKOT
 (591) crvena
 (540)



- (531) 27.5,29.1
 (511)

20 Dječiji kreveti; Dječiji krevetići; Dušeci na napuhavanje za kampovanje; Dušeci od lateksa; Dušeci [osim dušeka za porođaj]; Dušeci sa pjenom; Dušeci za kampovanje punjeni pjenom; Jastuci; Jastuci na napuhavanje; Jastuci za stolice; Jastuci za meditaciju; Jastuci za kućne ljubimce; Jastuci punjeni vazduhom kao namještaj [za nemedicinske svrhe]; Jastuci punjeni svilom; Jastuci punjeni kuglicama; Jastuci punjeni heljdimim ljuskicama; Jastuci za kućne ljubimce; Jastuci na napuhavanje za podršku vratu; Jastuci od lateksa; Jastuci od memorijske pjene; Jastuci od bambusa; Jastuci punjeni dlakom; Jastucići na napuhavanje [osim za medicinske potrebe] za postavljanje oko vrata;

Kolijevke; Kreveti; Kreveti koji sadrže dušeke s oprugama (federima); Kreveti na sprat; Kreveti prilagođeni za osobe sa teškoćama u kretanju; Kreveti s postoljem za kauče; Kreveti za kampovanje; Kreveti za kućne ljubimce; Ležaljka na napuhavanje; Madraci za kampovanje; Madraci (dušeci); Masažni kreveti; Metalna postolja za krevete; Metalni okviri za krevete; Nadmadraci; Prenosivi kreveti; Posteljina [osim postelnog rublja]; Polukružni jastuci; Podnice za krevete; Podloge za spavanje za kampovanje [dušeci]; Podloge za spavanje [jastuci ili dušeci]; Podloge za spavanje; Podesivi kreveti; Podloge za dušeke; Plutajući dušeci na napuhavanje [vazdušni kreveti]; Pernati dušeci; Opruge za dušeke; Opruge (federi) za krevete od nemetalnih materijala; Oprema za krevete, nemetalna; Okviri za krevete; Okviri za baldahine za krevete; Ograde kreveta; Prenosivi madraci za automobile; Prostirke za spavanje koje služe kao dušeci; Prostirke za spavanje od bambusa ili slame; Punjeni jastuci; Putni dječiji krevetac; Putni jastuci; Sklopivi kreveti; Ukrasni jastuci; Ukrasni jastučići; Uzglavlja kreveta; Valjkasti jastučići; Vatrootporni dušeci; Vazdušni dušeci; Vazdušni dušeci za upotrebu kod kampovanja;

24 Čaršafi [tekstilni]; Deke koja se koriste ispod posteljine; Deke za bebe; Deke za dječije krevetiće; Deke za upotrebu na otvorenom; Dekice za novorođenčad; Industrijske tkanine; Jastučnice; Jednokratna posteljina od tekstila; Jorgani; Jorgani ispunjeni paperjem; Jorgani ispunjeni perjem; Jorgani ispunjeni sintetičkim materijalom za punjenje; Jorgani napunjeni gušćim perjem; Jorgani ispunjeni polupaperjem; Jorgani punjeni svilom; Navlake za dušeke; Navlake za jorgane; Navlake za pernate i šepane jorgane; Navlake za posteljina, lanene; Navlake za prošivene prekrivače; Neoblikovani tekstilni pokrivači za namještaj; Nepričvršćeni prekrivači za vrtni namještaj; Nepričvršćeni tekstilni prekrivači za namještaj; Nepričvršćeni zaštitni pokrivači za dušeke i namještaj; Netkana tekstilna tkanina; Netkana tkanina; Netkana tkanina od prirodnih vlakana; Netkana tkanina od sintetičkih vlakana; Netkana tkanina u obliku plahti za upotrebu u proizvodnji; Netkana tkanina za ojačanje; Netkana tkanina za postavu; Netkane tekstilne tkanine za međupostavu; Netkane tkanine bez uzoraka za upotrebu u proizvodnji; Netkane tkanine u rolnama za upotrebu u proizvodnji; Netkane tkanine za upotrebu sa materijalima za postavu; Netkani filc; Netkani tekstilni artikli; Netkani tekstilni materijali za toplotno oblikovanje; Nezapaljive tkanine; Ojačana tkanina [tekstil]; Pamučna pletena tkanina; Pamučne tkanine; Pamučni pokrivači za krevet; Pamučni prekrivači; Pamučno platno; Platno za madrace; Platno za posteljina; Pokrivači od frotira; Pokrivači izrađeni od umjetnih vlakana; Podloge za posteljine; Pokrivači za krevete; Posteljina; Posteljina i deke; Posteljina i pokrivači; Posteljina i stolno platno; Posteljina od netkanog tekstilnog materijala; Posteljina od plastike [koja nije posteljina za osobe s inkontencijom]; Reciklirani tekstil; Ravne plahte za krevete; Rastezljive tkanine; Prošiveni prekrivači za krevet; Prošiveni prekrivači; Prekrivači za namještaj (neoblikovani); Prekrivači za krevete; Prekrivači za dječije krevetiće; Prekrivači/jorgani za krevet od perja; Prekrivači ispunjeni materijalom za punjenje; Posteljina za dječije krevetiće; Posteljina sa volanima; Roba od tekstilne tkanine u komadima za proizvodnju tapaciranog namještaja; Spužvaste tkanine za tekstilnu upotrebu; Tekstil; Tekstilni materijal [štofovi]; Svileni pokrivači za krevet; Svilene tkanine za namještaj; Svilene deke; Tekstil za namještaj; Tekstil za namještaj u komadima; Tekstil za tapaciranje; Tekstil za ukrašavanje enterijera; Tekstilna roba u komadima za izradu pokrivača za krevete; Tekstilna roba u komadima za namještaj; Tekstilna

roba u komadima za izradu jastučnica; Tekstilna tkanina za upotrebu u proizvodnji jastučnica; Tekstilna tkanina za upotrebu u proizvodnji plahti; Tekstilna tkanina za upotrebu kao posteljina; Tekstilna tkanina za upotrebu u proizvodnji namještaja; Tekstilna tkanina za upotrebu u proizvodnji posteljine; Tekstilna tkanina za upotrebu u proizvodnji kreveta; Tekstilna tkanina za spavaće sobe; Tekstilna tkanina za izradu deka; Tekstilna tkanina za izradu tekstilnih predmeta za domaćinstvo; Tekstilne navlake za jorgane; Tekstilne oznake za pričvršćivanje na posteljinu; Tekstilne oznake za pričvršćivanje na odjeću; Tekstilne presvlake za namještaj; Tekstilne postave u komadima; Tekstilni materijali od flanela; Tekstilni materijali od lana; Tekstilni materijali od pamuka; Tekstilni materijali od satena; Tekstilni materijali od somota; Tekstilni materijali s premazom; Tekstilni materijali tretirani sa premazom otpornim na vatru; Tekstilni prošiveni prekrivači; Tkane tkanine za namještaj; Tkane tkanine za unutrašnje opremanje; Tkanina kao tekstilna roba u komadima za upotrebu u proizvodnji; Tkanina koja imitira kožu životinja; Tkanina koja je imitacija kože; Tkanina obložena polimerom; Tkanina obložena gumom ili plastikom; Tkanina od jute; Tkanina od kašmira; Tkanina od konoplje; Tkanina od konopljine pređe; Tkanina od kostrijeti; Tkanina od lana, osim za izolaciju; Tkanina od mješavine sintetičkih i prirodnih vlakana, osim za izolaciju; Tkanina od mješovitih vlakana; Tkanina od najlona, osim za izolaciju; Tkanina od organskih vlakana, osim za izolaciju; Tkanina s mješavinom konoplje i pamuka; Tkanina s mješavinom konoplje i svile; Tkanina s mješavinom konoplje i vune; Tkanina s mješavinom hemijskih vlakana; Tkanina s mješavinom anorganskih vlakana; Tkanina [roba u komadima]; Tkanina od otpadnog pamuka; Tkanina od pamuka, osim za izolaciju; Tkanina od pokrivene gumene pređe [za tekstilnu upotrebu]; Tkanina od poliestera; Tkanina od poliestera, osim za izolaciju; Tkanina od predene svile; Tkanina od prirodnih vlakana, nije za izolaciju; Tkanina za namještaj; Tkanina za jastuke; Tkanina za industrijsku upotrebu; Tkanina za fotelje; Tkanina u rolni; Tkanina za upotrebu u proizvodnji vanjskih prekrivača za stolice; Tkanina za proizvodnju vrtnog namještaja; Tkanina za proizvodnju namještaja; Tkanine koje se lijepe toplim postupkom; Tkanine koje sprečavaju gorenje [nisu od azbesta]; Tkanine od akrila, osim za izolaciju; Tkanine od češljane vune; Tkanine od Esparto biljke; Tkanine od metalnih vlakana; Tkanine od polusintetičkih vlakana; Tkanine od samta; Tkanine od umjetnih tekstilnih vlakana kao tekstilna roba u komadu; Tkanine od vještačkih vlakana [osim za izolaciju]; Tkanine s mješanom pamučnom bazom; Tkanine s pređom od regenerisanih vlakana; Tkanine s rijetkim nitima za velika sita; Tkanine s štampanim motivima; Tkanine [tekstilna roba u komadima] od karbonskih vlakana; Tkanine za namještaj; Tkanine za pokrivanje naslonjača; Ukrasni pokrivači; Ukrasne presvlake za donji dio kreveta od tkanine; Ukrasne plahte za krevete; Ukrasne plahte; Ukrašeni prekrivači za krevete; Veluri za namještaj; Vlaknaste tkanine za proizvodnju vanjskih prekrivača za namještaj; Vreće za spavanje.

(111) **BAZ2526740** (181) 22/05/2035
 (210) BAZ2526740A (220) 22/05/2025
 (151) 11/03/2026

(732) **ZLATNIK d.o.o. društvo za trgovinu Tuzla,**

Šetalište Slana banja bb, 75000 Tuzla, BA

(740) PRO-PATENT d.o.o.

(591) narandžasta, bijela, crna, crvena

(540)



(531) 8.5,8.7,27.5,29.1

(511)

29 Čips od krompira, niskokalorični; čips [prženi krompiri]; meso; mliječni frapei; mliječni napici u kojima mlijeko prevladava; perad (meso od peradi); povrće, kuhano; salate od povrća; ušećereno voće; voće, kuhano; voćna kaša [pulpa]; voćne grickalice; voćne salate.;

30 Čaj; jogurt, smrznuti [vrsta sladoleda]; kakao napitci s mlijekom; kafa; kafa s mlijekom; napici na bazi čaja; palačinke; pića na bazi čokolade; pića na bazi kaka; pića na bazi kamilice; pića na bazi kafe; sladoledi.;

39 Ambalažiranje proizvoda; isporuka [distribucija] proizvoda.

(111) **BAZ2526752** (181) 26/05/2035

(210) BAZ2526752A (220) 26/05/2025

(151) 10/03/2026

(732) **BELEGROUP DOO,**

Cerik bb, 76205 Brčko, BA

(540)

VIOLLA

(511)

16 Toalet papir, stolne salvete, ubrusi od papira.

(111) **BAZ2526760** (181) 28/05/2035
 (210) BAZ2526760A (220) 28/05/2025
 (151) 04/05/2026

(732) **Društvo sa ograničenom odgovornošću "Banjalučka pivara" Banja Luka, Slatinska 8, 78000 Banja Luka, BA**

(591) bež, zlatna, plava
 (540)



(531) 3.1,27.5,29.1
 (511)
 32 Pivo.

(111) **BAZ2526766** (181) 02/06/2035
 (210) BAZ2526766A (220) 02/06/2025
 (151) 15/04/2026

(732) **Društvo za intelektualne i druge usluge "ZID" d.o.o. Sarajevo, Musala br. 5, Sarajevo, BA**

(740) Amila Eterović
 (591) crvena, bijela
 (540)



(531) 26.4,27.5,29.1
 (511)

35 Oglašavanje; vođenje poslova; poslovno upravljanje; kancelarijski poslovi; naprijed navedene usluge se ne odnose na kockanje i klađenje.;

38 Telekomunikacije; naprijed navedene usluge se ne odnose na kockanje i klađenje.;

41 Obrazovne usluge; pripremanje obuke; razonoda; sportske i kulturne aktivnosti; naprijed navedene usluge se ne odnose na kockanje i klađenje.

(111) **BAZ2526773** (181) 04/06/2035
 (210) BAZ2526773A (220) 04/06/2025
 (151) 10/03/2026

(732) **Makpharm d.o.o., Trnjanska cesta 37/1, 10000 Zagreb, HR**

(740) Advokatsko društvo "Sijerčić & Partneri" d.o.o.
 (540)

HYPLAXY

(511)
 5 Lijekovi za liječenje artritisa; lijekovi za liječenje lupusa; lijekovi za liječenje dermatoloških stanja.

(111) **BAZ2526775** (181) 05/06/2035
 (210) BAZ2526775A (220) 05/06/2025
 (151) 13/03/2026

(732) **LEDO plus d.o.o., Čavićeva 1a, 10000 Zagreb, HR**

(740) PETOŠEVIĆ d.o.o.
 (591) plava, svijetlo plava, roza, zelena, narandžasta
 (540)



(531) 2.9,26.5,27.5,29.1
 (511)

29 Meso, riba, perad i divljač; mesni ekstrakti; konzervirano, zamrznuto, sušeno i kuhano voće i povrće; hladetina (želei), džemovi, kompoti; jaja; mlijeko i mliječni proizvodi; jestiva ulja i masti.;

30 Kava, čaj, kakao i njihovi nadomjesci; riža; tjestenina i

rezanci; tapioka i sago; brašno i pripravci od žitarica; kruh, peciva i slastice; čokolada; sladoled; sorbeti i ostali jestivi sladoledi; šećer; med; melasa; kvasac; prašak za pecivo; sol; začini; mirodije; konzervirano začinsko bilje; ocat; umaci i ostali začini; led (smrznuta voda).;

32 Mineralne i gazirane vode te ostala bezalkoholna pića; voćni napici i voćni sokovi; sirupi i ostali preparati za pripremanje napitaka.

(111) **BAZ2526776** (181) 05/06/2035

(210) BAZ2526776A (220) 05/06/2025

(151) 11/03/2026

(732) **Glenmark Specialty SA,**
Place du Port 2, 2000 Nauchatel, CH

(740) "Živko Mijatović & Partners" d.o.o.
(540)

RYALTRIS

(511)

5 Farmaceutski i medicinski preparati koji su antihistaminici, steroidi koji se unose nazalnim putem, proizvodi u obliku spreja za nos, za liječenje alergijskog rinitisa formulacijom koja se daje nazalno. ;

10 Medicinski uređaj, u naravi uređaj za davanje antihistaminika; uređaj za nazalno davanje steroida; uređaj za davanje preparata u obliku spreja za nos.

(111) **BAZ2526778** (181) 09/06/2035

(210) BAZ2526778A (220) 09/06/2025

(151) 13/03/2026

(732) **VWWHP, LLC,**
530 Fifth Avenue, New York, NY 10036,
US

(740) PETOŠEVIĆ d.o.o.
(540)

VERA WANG

(511)

18 Torbe, novčanici za kreditne kartice; novčanici za putne kartice; džepni novčanici; futrole za ključeve; korice za oznake za prtljagu; novčanici, prtljaga, ruksaci i kišobrani.;

25 Odjeća, obuća, pokrivala za glavu.

(111) **BAZ2526779** (181) 09/06/2035

(210) BAZ2526779A (220) 09/06/2025

(151) 13/03/2026

(732) **PepsiCo, Inc.,**
700 Anderson Hill Road, Purchase,
New York 10577, US

(740) PETOŠEVIĆ d.o.o.
(540)

DORITOS COOL ORIGINAL

(511)

30 Grickalice na bazi žitarica; grickalice napravljene od kukuruza; grickalice napravljene od žitarica; grickalice na bazi riže; grickalice na bazi brašna; kokice; kukuruzni čips; tortilja čips; pita čips; pripremljena riža; čips od riže; kolači od riže; krekeri od riže; grickalice koje se uglavnom sastoje od hljeba; čips na bazi brašna; krekeri; perece; napuhane grickalice od kukuruza; sosovi; salse; snek pločice na bazi žitarica; proizvodi od tjestenine; pripravci napravljeni od žitarica; grickalice - koje se prvenstveno sastoje od proizvoda napravljenih od zrnevlja, kukuruza, žitarica ili bilo koje njihove kombinacije.

(111) **BAZ2526783** (181) 11/06/2035

(210) BAZ2526783A (220) 11/06/2025

(151) 11/05/2026

(732) **INNOVATIS HAIR, S.L.,**
C/ La Virgen, 80 Local 2, 03727 Xalo
(ALICANTE), ES

(740) MSA IP
(540)



INNOVATIS

(531) 26.3,27.1,27.5

(511)

3 Sapuni; parfemi; eterična ulja; kozmetika; losioni za kosu; paste za zube; kozmetički preparati za kosu i vlasište; preparati za njegu kože; kozmetika za kosu; preparati i tretmani za kosu; šamponi; preparati za učvršćivanje kose; preparati za izbjeljivanje kose; preparati za bojenje kose.

- (111) **BAZ2526795** (181) 18/06/2035
 (210) BAZ2526795A (220) 18/06/2025
 (151) 25/05/2026

(732) **WUHAN JINGCHEN INTELLIGENT IDENTIFICATION TECHNOLOGY CO., LTD,**

Wuhan Creative World, No. 16, West Yezhihu Road, Hongshan Street, Hongshan District, 1F, No. 5, Creative Workshop, Phase III, Wuhan City, 430070, Hubei Prov, CN

(740) DR DIANA PROTIĆ TKALČIĆ & PARTNERS d.o.o.

(540)

NIIMBOT

(511)

7 Mašine za namatanje papira; mašine za kalandriranje papira; uređaji za nanošenje tinte za štamparske mašine; štamparske mašine; štamparske preše; mašine za satinizaciju; uređaji za nanošenje boje na štamparske ploče za visoku štampu; rotacijske štamparske preše; offset štamparske ploče; mašine za reljefnu štampu; štamparske mašine za duboki tisak; industrijske inkjet štamparske mašine; industrijske štamparske mašine; štamparske mašine za fotografsku štampu; štamparske ploče; štamparski valjci za mašine; tipografske preše; gumeni valjci za štampanje 3D štampači.;

9 Bežični prenosni štampači za upotrebu s laptopima i mobilnim uređajima; kompjuterske softverske aplikacije (koje se mogu preuzeti); naljepnice s elektronski snimljenim ili kodiranim informacijama; naljepnice s magnetski snimljenim ili kodiranim informacijama; radiofrekvencijske identifikacione (RFID) oznake; štampači u boji za dokumente; štampači za upotrebu s kompjuterima; kompjuterski programi, snimljeni; laserski štampači u boji za dokumente; radiofrekvencijski identifikacioni (RFID) čitači; elektronske oznake za police; prenosni štampači; kompjuterski štampači; radiofrekvencijske oznake; štampači za ulaznice; štampači za bar kodove; softver za mobilne aplikacije za pametne telefone; termalni štampači; kompjuterske softverske aplikacije, koje se mogu preuzeti; elektronske oznake za robu.;

16 Papir za štampanje; papir za digitalno štampanje; papirne vrpce, osim za galanteriju ili ukrase za kosu; papir za preslikavanje otisaka peglom; papir za umnožavanje; papir za etikete; toplinski osjetljiv papir; papir za toplinski prenos; papir za lasersko štampanje; papir za pisače mašine; listovi s tintom za umnoživače; trake za cigare; oznake od papira za označavanje prtljage; trake namočene tintom; setovi za štampanje, prenosni (uređski pribor); trake namočene tintom za kompjuterske štampače; barkod trake; umnoživači; kalemi za trake namočene tintom.;

35 Distribucija reklamnih letaka za druge; postavljanje oglasa; razdioba reklamnih materijala (leci, brošure i štampani materijali); distribucija reklamnih materijala (leci, prospekti, štampani materijali, uzorci); distribucija uzoraka u reklamne svrhe; domaća i međunarodna distribucija

promotivnih materijala (leci, brošure, knjižice, uzorci, uključivo katalogi za daljinsku prodaju); oglašavanje i reklamiranje; uređenje izloga u reklamne svrhe; promocija roba i usluga drugih lica na internetu; online promocija kompjuterskih mreža i web stranica; distribucija proizvoda u reklamne svrhe; razdioba reklamnih materijala on-line; izrada marketinških videozapisa; provođenje reklamnih kampanja; usluge internetskog oglašavanja; planiranje i organizacija sajмова, izložbi i prezentacija u komercijalne ili reklamne svrhe; usluge agencija za uvoz-izvoz; iznajmljivanje pisaačih mašina i kopir mašina; reprodukcija dokumenata (usluge fotokopiranja).;

42 Istraživanje u oblasti umjetne inteligencije; istraživanje u oblasti električne sigurnosti; istraživanje u oblasti hemije; istraživanje u oblasti biotehnologije; istraživanje u oblasti farmacije; dizajn ambalaže; dizajn izgleda industrijskih proizvoda; industrijski dizajn; usluge dizajna nakita; razvoj softvera u okviru softverskog izdavaštva; razvoj kompjuterskog softvera; iznajmljivanje kompjuterskog softvera; instalacija kompjuterskog softvera; održavanje kompjuterskog softvera; ažuriranje softvera za pametne telefone; dizajn softvera za pametne telefone; razvoj, ažuriranje i održavanje softverskih sistema i sistema baza podataka; dizajn i razvoj softvera za mobilne aplikacije; softver kao usluga (SaaS).

(111) **BAZ2526812** (181) 26/06/2035

(210) BAZ2526812A (220) 26/06/2025

(151) 29/04/2026

(732) **PENNY PLUS d.o.o. Sarajevo, Vogošća, Igmanska bb, BA**

(591) zelena, bijela

(540)



(531) 5.7,7.3,26.4,27.5,29.1

(511)

35 Maloprodajne usluge u vezi sa: hranom, bezalkoholnim napicima, alkoholnim napicima, duhanom, proizvodima od duhana i pušačkim priborom, higijenskim artiklima, preparatima za pranje i čišćenje, kozmetikom, medicinom, opremom i aparatima za elektronsku zabavu, kompjuterima, telekomunikacionom opremom, kancelarijskim rekvizitima, zanatskim zalihama, dekorativnim artiklima, kancelarijskim priborom i školskim zalihama, namještajem, robom za kuću i kuhinju, kućnim i kuhinjskim aparatima, kućnim i kuhinjskim mašinama i spravama, opremom za sto i priborom za jelo, odjećom, obućom, pokrivalima za glavu, tekstilnim

proizvodima, sitničarskom robom, robama od kože, artiklima za putovanje, sportskim artiklima i igračkama, sklapanjem, "uradi sam" i baštenskim rekvizitima, hranom i priborom za životinje, biljkama i cvijećem; pripremanjem ugovora za druga lica, ugovora za isporuku cvijeća i biljaka, ugovora za nabavku struje; obezbjeđivanjem informacija na Internetu, naime informacija o proizvodima za potrošače, davanjem informacija potrošaču i informacija u vezi sa žalbama potrošača; oglašavanjem; maloprodaja i veleprodaja prehrambenih i neprehrambenih artikala; online maloprodajne usluge, distribucija oglasnog, marketinškog i promotivnog materijala; dizajniranje marketinških anketa, elektronsko objavljivanje štampanih materijala u reklamne svrhe, marketinške usluge koje se pružaju putem digitalnih mreža, objavljivanje promotivnih materijala i tekstova, objavljivanje reklamne literature, objavljivanje reklamnih tekstova, objavljivanje reklamnog materijala on-line, objavljivanje reklamnog materijala, objavljivanje štampanih materijala u reklamne svrhe u elektronskom obliku, objavljivanje štampanih materijala u reklamne sure, oglašavanje, oglašavanje i marketing, oglašavanje na poslovnim web stranicama, oglašavanje putem elektronskih medija, posebno intemeta, organizacija i provođenje komercijalnih događaja, distribucija promotivnih letaka, distribucija reklamnog materijala.;

39 Prevoz, pakiranje i skladištenje proizvoda.

(111) **BAZ2526819** (181) 03/07/2035

(210) BAZ2526819A (220) 03/07/2025

(151) 11/05/2026

(732) **JAHIĆ ELMIR,**

Alekse Šantića br. 115, Tuzla, BA

(540)



(531) 24.17,27.5

(511)

1 Senzibilizirani (fotografski) papir; soli za konzerviranje, osim soli za prehrambene proizvode; aditivi za upotrebu u prehrambenoj industriji, naročito, pektin, lecitin, enzimi i hemijski konzervansi; preparati za upotrebu u proizvodnji kozmetike i lijekova, naročito vitamini, konzervansi i antioksidansi; materijale za filtriranje, [hemijski, mineralni, biljni i ostali neprerađeni materijali].;

5 Farmaceutski, medicinski i veterinarski preparati; sanitarni proizvodi za upotrebu u medicini; dijetetska hrana i supstance prilagođene za upotrebu u medicini ili veterinarsku upotrebu, hrana za bebe; dijetetski dodaci (dodaci ishrani) za ljude i životinje; dezinfekciona sredstva. ;

30 Kafa, čaj, kakao i zamjena za kafu (vještačka kafa); so, dodaci jelima, začini, konzervisano začinsko bilje.

(111) **BAZ2526823** (181) 03/07/2035

(210) BAZ2526823A (220) 03/07/2025

(151) 21/05/2026

(732) **HONGKONG VANLIEW TECHNOLOGY CO., LIMITED,**

Room 9042, 9th Floor, Block B, Chung Mei Centre, 15-17 Hing Yip Street, Kwun Tong, Kowloon, HK

(740) "INTELBIRO" d.o.o.

(540)



(531) 2.1

(511)

34 Cigarete; cigarete koje sadrže nadomjestke duhana, ne za medicinsku upotrebu; nargile; arome, osim esencijalnih ulja, za upotrebu u elektroničkim cigaretama; elektroničke cigarete; tekuće otopine za uporabu u elektronskim cigaretama; raspršivači za usta za pušače; elektronske cigarete za upotrebu kao alternativa tradicionalnim cigaretama; kutije za elektroničke cigarete; duhan za žvakanje.

(111) **BAZ2526831** (181) 07/07/2035

(210) BAZ2526831A (220) 07/07/2025

(151) 25/05/2026

(732) **Lotus Bakeries N.V.,**

Gentstraat 1, 9971 Lembeke, BE

(740) "Živko Mijatović & Partners" d.o.o.

(591) svijetlo smeđa

(540)



(531) 8.1,27.5,29.1

(511)

30 Keksi; kolači; slatkiši; fondani (slatkiši); kolačići od

đumbira; peciva (industrijska); spekulasi (karamelizovani keksi); namazi na bazi keksa; namazi na bazi spekulasa (karamelizovanog keksa), namazi na bazi kafe; namazi na bazi čokolade; vafel proizvodi; sladoled; jestivi led; čokolada; čokoladni proizvodi.

- (111) **BAZ2526833** (181) 08/07/2035
 (210) BAZ2526833A (220) 08/07/2025
 (151) 21/05/2026
 (732) **UNIVERZALNO d.o.o. Sarajevo, Hasana Brkića bb, 71000 Sarajevo, BA**
 (591) plava, siva, crna, bijela
 (540)



UNIVERZALNO.COM

- (531) 26.1,27.5,29.1
 (511)

9 Mobiteli i tableti, pametni telefoni, mobiteli na tipke, WiFi i cellular tableti, čitači knjiga; oprema za mobitele i tablete; pametni satovi, zaštitna oprema (maskice, futrole, stakla), punjači (auto, kućni, wireless), kablovi, memorijske kartice, nosioci, slušalice, stativi, tastature, laptopi, računari i oprema, laptopi, desktop PC sve u jednom računari, gaming računari; računarska oprema, naročito adapteri, kablovi, torbe, stolni dodaci, USB stickovi, tastature, miševi, memorija, HDD/SSD, mrežna oprema, grafički tableti, gamepadi, printeri, skeneri, POS uređaji; televizori, soundbarovi, TV nosači. TV box/streaming stick-ovi, kablovi; fotoaparati i kamere; digitalni refleksni fotoaparati i kamere s jednim objektivom, fotoaparati i kamere bez ogledala, kompaktne, akcione kamere, nadzorne kamere, dronovi, objektivni, memorijske kartice za kamere, torbe, rasvjeta, stativi; Kompjuterski softver za multimediju, Video igre u obliku softvera, audio oprema, konzole, projektori, platna, gaming periferije; auto oprema; auto-radio, zvučnici, navigacije, parking senzori;

11 Kućanski aparati (bijela tehnika); mali kuhinjski aparati, fenovi, pegle, usisivači, grijanje i hlađenje, pročišćivači vazduha.;

35 Veleprodaja i maloprodaja sportske opreme, bicikala i romobila, kamp opreme; kućne i radne oprema; kućnih potrepština, kancelarijskog materijala, digitalnih kodova naročito steam kodova, Playstation kodova, Nintendo kodova, xBox kodova, Crypto vaučera, LoL kodova.

- (111) **BAZ2526836** (181) 09/07/2035
 (210) BAZ2526836A (220) 09/07/2025
 (151) 21/05/2026
 (732) **TOYOTA JIDOSHA KABUSHIKI KAISHA (also trading as TOYOTA MOTOR CORPORATION),**
1, Toyota-cho, Toyota-shi, Aichi-ken, JP
 (740) PETOŠEVIĆ d.o.o.
 (540)

HARRIER

- (511)
 12 Automobili i strukturalni dijelovi za njih.

- (111) **BAZ2526838** (181) 09/07/2035
 (210) BAZ2526838A (220) 09/07/2025
 (151) 21/05/2026
 (732) **TERMAG d.o.o. Rogatica,**
Serdar Janka Vukotića 21, 73220 Rogatica, BA
 (591) smeđa
 (540)



- (531) 6.1,26.11,27.5,29.1
 (511)

35 Usluge oglašavanja, marketinga i promocije; usluge poslovne pomoći, upravljanja i administracije. ;

36 Usluge u vezi sa nekretninama; iznajmljivanje nekretnina i posjeda; naplata stanarine/najamnine. ;

43 Privremeni smještaj; obezbjeđivanje hrane i pića.

(111) **BAZ2526840** (181) 10/07/2035
 (210) BAZ2526840A (220) 10/07/2025
 (151) 21/05/2026

(732) **The Gillette Company LLC,**
One Gillette Park, Boston,
Massachusetts 02127, US

(740) DR DIANA PROTIĆ TKALČIĆ &
 PARTNERS d.o.o.

(540)

PERMATIK

(511)

8 Mehaničke i električne sprave za brijanje i oštrice britvi; distributeri, kasete, držači i spremnici, koji su svi specifično dizajnirani da sadrže oštrice britvi i koji sadrže oštrice britvi; dijelovi i oprema za sve prethodno navedene robe.

(111) **BAZ2526842** (181) 10/07/2035
 (210) BAZ2526842A (220) 10/07/2025
 (151) 13/05/2026

(732) **Lidl Stiftung & Co. KG, Stiftsbergstrasse**
1, 74172 Neckarsulm, DE

(740) "Živko Mijatović & Partners" d.o.o.

(540)

JAMES COOK

(531) 27.5

(511)

33 Alkoholna pića (osim piva); žestoki alkoholni napitci; alkoholna mješovita pića.

(111) **BAZ2526843** (181) 10/07/2035
 (210) BAZ2526843A (220) 10/07/2025
 (151) 13/05/2026

(732) **Lidl Stiftung & Co. KG, Stiftsbergstrasse**
1, 74172 Neckarsulm, DE

(740) "Živko Mijatović & Partners" d.o.o.

(591) plava, crvena, bijela

(540)



(531) 26.7,27.5,29.1

(511)

5 Medicinske žvakaće gume, uključujući žvakaće gume napravljene uz korištenje nadomjestaka za šećer.;

30 Žvakaće gume, uključujući žvakaće gume napravljene uz korištenje nadomjestaka za šećer.

(111) **BAZ2526844** (181) 10/07/2035
 (210) BAZ2526844A (220) 10/07/2025
 (151) 13/05/2026

(732) **Lidl Stiftung & Co. KG, Stiftsbergstrasse**
1, 74172 Neckarsulm, DE

(740) "Živko Mijatović & Partners" d.o.o.

(591) crna, bijela, svijetlo smeđa

(540)



(531) 24.3,25.1,27.5,29.1

(511)

30 Led, sladoledi, smrznuti jogurti i sorbeti; ledena kafa; napitci od sladoleda; ledeni slatkiši; korneti za sladoled; sladoledni kolači; smrznuti slatkiši koji sadrže sladoled; napitci na bazi kafe koji sadrže sladoled (affogato); ledeni slatkiši u obliku lizalica; prirodne arome za upotrebu u sladoledu (osim eteričnih esencija ili eteričnih ulja); ledeni čaj; ledeni kolači; aromatični pripravci za sladolede; ledeni napitci na bazi kafe; šećeri, prirodna sladila, slatki preljevi i nadjev, pčelinji proizvodi; veziva za sladoled.

(111) **BAZ2526845** (181) 10/07/2035

(210) BAZ2526845A (220) 10/07/2025

(151) 13/05/2026

(732) **TV Nova s.r.o.,****Kříženeckého náměstí 1078/5a, 152 00
Prag 5, Hlubočepy, CZ**

(740) Mirna Milanović - Lalić

(540)

ONEPLAY

(511)

9 Medijski sadržaj; sadržaj koji se može preuzeti i učitati sadržaj; baze podataka; interaktivne baze podataka; filmovi koji se mogu preuzimati; multimedijalne snimke; snimljeni videozapisi; video snimci. ;

35 Promocija prodaje putem audiovizuelnih medija; promocija usluga u svrhu prodaje (za račun trećih lica) putem oglašavanja; pružanje i iznajmljivanje oglasnog prostora, vremena i medijskih kanala za oglašavanje; pružanje usluga oglašavanja; priprema i plasman oglasa; priprema i plasman oglasa u ime drugih; priprema reklamnog materijala; izrada distribucija radio i televizijskih reklama; izrada reklamnih filmova; marketing proizvoda; usluge promocije i oglašavanja; promocija, oglašavanje i marketing internet stranica; promovisanje serije filmova za treće osobe; promotivne i marketinške usluge uz upotrebu audiovizuelnih medija; usluge oglašavanja; oglašavanje plaćanjem po kliku; marketing; oglašavanje za druge na internetu; online oglašavanje na računarskim mrežama; oglašavanje putem elektronskih medija, posebno interneta; oglašavanje (reklamiranje) putem mreža mobilne telefonije; usluge oglašavanja pružene putem interneta; usluge oglašavanja putem teksta na televizijskim ekranima; distribucija oglasnog, marketinškog i promotivnog materijala; radio i televizijsko oglašavanje; proizvodnja video zapisa u reklamne svrhe (produkcija); produkcija kino reklama. ;

38 Interaktivni video prenos putem digitalnih mreža; kablovska televizija (programi, emitovanje); usluge kablovskog i satelitskog emitovanja; kablovske komunikacione usluge; kablovski i satelitski prenos programa; kablovski prenos zvukova, slika, signala i podataka; mobilne medijske usluge u obliku elektronskog prenosa zabavnih medijskih sadržaja; usluge videosnimanja; televizijski prenos; emitovanje televizijskog programa uz naplatu; komunikacione usluge putem televizije; emitovanje filmova putem televizije; emitovanje televizijskih programa; omogućavanje komunikacije putem televizije; emitovanje kablovske televizije; emitovanje podataka putem televizije; emitovanje televizijskog sadržaja putem interneta; televizijski prenosi; prenos televizijskih programa putem satelita; emitovanje programa kablovske televizije; emitovanje televizijskih programa putem usluga video na zahtjev i televizije uz pretplatu; distribucija televizijskih programa koji se prenose kablom do televizijskih prijemnika; distribucija televizijskih programa koji se prenose mikrovalnom linijom do televizijskih prijemnika; prenos digitalnih podataka putem televizije; emitovanje finansijskih novosti putem televizije; interaktivno televizijsko i radio emitovanje; usluge televizijskog emitovanja za mobilne telefone; prijenos video, audio i televizijskog sadržaja putem interneta uživo;

emitovanje televizijskih programa putem kablovskih mreža; emitovanje radio i televizijskih programa; prenos radio ili televizijskog programa; prenos interaktivnih vodiča za televizijske programe; emitovanje i prenos televizijskih programa; pružanje informacija o emitovanju kablovske televizije; televizijsko emitovanje uz pretplatu; emitovanje i prenos televizijskog programa uz pretplatu; emitovanje i prenos programa kablovske televizije; emitovanje i prenos televizijskih programa putem bežičnih mreža; distribucija televizijskih programa putem satelitskog prijenosa; prijem televizijskih programa radi naknadnog prenosa pretplatnicima; usluge emitovanja televizijskih programa putem IPTV-a; emitovanje televizijskih i radio programa putem kablovskih ili bežičnih mreža; istovremeno emitovanje televizijskih programa putem globalnih komunikacionih mreža, internetskih bežičnih mreža; omogućavanje telekomunikacionog pristupa filmovima i televizijskim programima putem usluga video na zahtjev; video emitovanje; prenos video filmova; prenos video sadržaja putem usluga video na zahtjev; usluge prenosa video zapisa; prenos zvuka, video slike i informacija; prenos video podataka putem interneta; video prenos preko digitalnih mreža; video streaming nezavisnih filmova putem interneta; usluge prenosa videa putem usluga video na zahtjev; prenos (streaming) audio i video materijala na internetu; prenos podataka, audio, video i multimedijalnih datoteka; pružanje telekomunikacionog pristupa video i audio sadržajima putem online usluga video na zahtjev; usluge audio i video emitovanja putem interneta; prenos audio i video sadržaja putem računarskih mreža; pružanje telekomunikacionog pristupa video sadržaju koji se pruža putem interneta; ispomka digitalnog audio i/ili video sadržaja putem telekomunikacija; pružanje pristupa internet portalu sa programima videa na zahtjev; emitovanje digitalnog audio i video sadržaja putem globalnih računarskih mreža; emitovanje audiovizuelnog i multimedijalnog sadržaja preko interneta i drugih komunikacionih mreža; računarska komunikacija i pristup internetu; pružanje pristupa sadržaju, web stranicama i portalima; elektronski prenos podataka. ;

41 Distribucija filma; filmska zabava; televizijska produkcija; zabava/razonoda posredstvom televizije; montaža televizijskih programa; televizijski programi (produkcija televizijskih i radio programa); program kablovske televizije (planiranje); produkcija programa kablovske televizije; pružanje radio i televizijskih zabavnih sadržaja; usluge studija za televizijsko snimanje; ponuda televizijskih dnevnika; planiranje televizijskih programa; produkcija obrazovnih televizijskih programa; produkcija televizijskih zabavnih emisija; produkcija televizijskih zabavnih programa; produkcija televizijskih programa uživo; usluge pregleda televizijskih programa; razvijanje formata televizijskih programa; produkcija zabavnih televizijskih igara; pružanje razonodnih usluga putem televizije; televizijska, radijska i filmska produkcija; produkcija televizijskih ili radio programa; produkcija obrazovnih televizijskih programa uživo; produkcija zabavnih televizijskih programa uživo; pružanje informacija o televizijskim programima; pripremanje radijskih i televizijskih programa; pružanje zabavnog sadržaja putem bežičnog televizijskog emitovanja; pružanje filmova i televizijskih programa koji se ne mogu preuzeti putem pretplatničke televizije; usluge pružanja vijesti za radio i televiziju; produkcija filmova za televiziju i kino; prodaja prava emitovanja za televizijske programe; produkcija zabavnih sadržaja u obliku televizijskih serija; pružanje usluga zabave u obliku televizijskih programa; zabava u obliku televizijskih informativnih emisija; planiranje radio i televizijskih programa; produkcija zabavnih sadržaja

u obliku televizijskih programa; produkcija sportskih događaja za televiziju; zabava u obliku televizijskog programa na mobilnim telefonima; priprema i produkcija televizijskih i radio programa; pružanje usluga zabave putem radija i televizije; produkcija televizijskih programa za emitovanje na mobilnim uređajima; pružanje usluga produkcije zabavnih televizijskih emisija; produkcija radio i televizijskih nastupa i drugih programa; usluge u oblasti proizvodnje animiranih filmova i televizijskih programa; pružanje prijenosa televizijskih programa uživo sa titlovima za gledaoce sa oštećenim sluhom; pružanje televizijskih programa koji se ne mogu preuzeti putem video na zahtjev prenosa; pružanje multimedijjskih zabavnih programa putem televizije, širokopojasnog pristupa internetu, bežičnog pristupa internetu i online usluga; određivanje dobnih granica za televizijski, filmski, muzički i video sadržaj; pružanje informacija vezanih za zabavu putem televizije, širokopojasnih, bežičnih i online usluga; omogućavanje gledanja televizijskih programa, koji se ne mogu preuzimati putem usluge video na zahtjev; usluge video biblioteke; prikazivanje video filmova; produkcija filmova i video sadržaja; izdavačke usluge za digitalnu, audio i multimedijjsku zabavu; pružanje filmova, koji se ne mogu preuzimati, putem usluge video na zahtjev; pružanje videozapisa koji se mogu preuzeti za privremenu upotrebu van mreže; omogućavanje gledanja filmova, koji se ne mogu preuzimati, putem usluge video na zahtjev; usluge iz oblasti obrazovanja, zabavnih sadržaja i sporta; produkcija zvučnih zapisa, videozapisa, multimedijjskih sadržaja i fotografija; pružanje obrazovnih i trening usluga; usluge biblioteka i iznajmljivanje medija; pružanje multimedijjalne zabave putem internet stranica; omogućavanje korištenja on-line video snimaka, koji se ne mogu preuzeti; pružanje zabava i usluge multimedijjalne biblioteke; obezbjeđivanje online elektronskih publikacija; usluge interaktivne zabave.

(111) **BAZ2526846** (181) 10/07/2035

(210) BAZ2526846A (220) 10/07/2025

(151) 13/05/2026

(732) **TV Nova s.r.o.,**

**Kříženeckého náměstí 1078/5a, 152 00
Prag 5, Hlubočepy, CZ**

(740) Mirna Milanović - Lalić

(540)



(531) 26.11,27.5

(511)

9 Medijski sadržaj; sadržaj koji se može preuzeti i učitani sadržaj; baze podataka; interaktivne baze podataka; filmovi koji se mogu preuzimati; multimedijjalne snimke; snimljeni videozapisi; video snimci. ;

35 Promocija prodaje putem audiovizuelnih medija; promocija usluga u svrhu prodaje (za račun trećih lica) putem oglašavanja; pružanje i iznajmljivanje oglasnog prostora, vremena i medijskih kanala za oglašavanje;

pružanje usluga oglašavanja; priprema i plasman oglasa; priprema i plasman oglasa u ime drugih; priprema reklamnog materijala; izrada i distribucija radio i televizijskih reklama; izrada reklamnih filmova; marketing proizvoda; usluge promocije i oglašavanja; promocija, oglašavanje i marketing internet stranica; promovisanje serije filmova za treće osobe; promotivne i marketinške usluge uz upotrebu audiovizuelnih medija; usluge oglašavanja; oglašavanje plaćanjem po kliku; marketing; oglašavanje za druge na internetu; online oglašavanje na računarskim mrežama; oglašavanje putem elektronskih medija, posebno interneta; oglašavanje (reklamiranje) putem mreža mobilne telefonije; usluge oglašavanja pružene putem interneta; usluge oglašavanja putem teksta na televizijskim ekranima; distribucija oglasnog, marketinškog i promotivnog materijala; radio i televizijsko oglašavanje; proizvodnja video zapisa u reklamne svrhe (produkcija); produkcija kino reklama. ;

38 Interaktivni video prenos putem digitalnih mreža; kablovska televizija (programi, emitovanje); usluge kablovskog i satelitskog emitovanja; kablovske komunikacione usluge; kablovski i satelitski prenos programa; kablovski prenos zvukova, slika, signala i podataka; mobilne medijske usluge u obliku elektronskog prenosa zabavnih medijskih sadržaja; usluge videosnimanja; televizijski prenos; emitovanje televizijskog programa uz naplatu; komunikacione usluge putem televizije; emitovanje filmova putem televizije; emitovanje televizijskih programa; omogućavanje komunikacije putem televizije; emitovanje kablovske televizije; emitovanje podataka putem televizije; emitovanje televizijskog sadržaja putem interneta; televizijski prenosi; prenos televizijskih programa putem satelita; emitovanje programa kablovske televizije; emitovanje televizijskih programa putem usluga video na zahtjev i televizije uz pretplatu; distribucija televizijskih programa koji se prenose kablom do televizijskih prijemnika; distribucija televizijskih programakoji se prenose mikrovalnom linijom do televizijskih prijemnika; prenos digitalnih podataka putem televizije; emitovanje finansijskih novosti putem televizije; interaktivno televizijsko i radio emitovanje; usluge televizijskog emitovanja za mobilne telefone; prijenos video, audio i televizijskog sadržaja putem interneta uživo; emitovanje televizijskih programa putem kablovskih mreža; emitovanje radio i televizijskih programa; prenos radio ili televizijskog programa; prenos interaktivnih vodiča za televizijske programe; emitovanje i prenos televizijskih programa; pružanje informacija o emitovanju kablovske televizije; televizijsko emitovanje uz pretplatu; emitovanje i prenos televizijskog programa uz pretplatu; emitovanje i prenos programa kablovske televizije; emitovanje i prenos televizijskih programa putem bežičnih mreža; distribucija televizijskih programa putem satelitskog prijenosa; prijem televizijskih programa radi naknadnog prenosa pretplatnicima; usluge emitovanja televizijskih programa putem IPTV-a; emitovanje televizijskih i radio programa putem kablovskih ili bežičnih mreža; istovremeno emitovanje televizijskih programa putem globalnih komunikacionih mreža, internetkih bežičnih mreža; omogućavanje telekomunikacionog pristupa filmovima i televizijskim programima putem usluga video na zahtjev; video emitovanje; prenos video filmova; prenos video sadržaja putem usluga video na zahtjev; usluge prenosa video zapisa; prenos zvuka, video slike i informacija; prenos video podataka putem interneta; videoprenos preko digitalnih mreža; video streaming nezavisnih filmova putem interneta; usluge prenosa videa putem usluge video na zahtjev; prenos (streaming) audio i video materijala na internetu; prenos podataka, audio, video i multimedijjskih

datoteka; pružanje telekomunikacionog pristupa video i audio sadržajima putem online usluga video na zahtjev; usluge audio i video emitovanja putem interneta; prenos audio i video sadržaja putem računarskih mreža; pružanje telekomunikacionog pristupa video sadržaju koji se pruža putem interneta; ispomka digitalnog audio i/ili video sadržaja putem telekomunikacija; pružanje pristupa internet portalu sa programima videa na zahtjev; emitovanje digitalnog audio i video sadržaja putem globalnih računarskih mreža; emitovanje audiovizuelnog i multimedijalnog sadržaja preko interneta i drugih komunikacionih mreža; računarska komunikacija i pristup internetu; pružanje pristupa sadržaju, web stranicama i portalima; elektronski prenos podataka.;

41 Distribucija filma; filmska zabava; televizijska produkcija; zabava/razonoda posredstvom televizije; montaža televizijskih programa; televizijski programi (produkcija televizijskih i radio programa); program kablovske televizije (planiranje); produkcija programa kablovske televizije; pružanje radio i televizijskih zabavnih sadržaja; usluge studija za televizijsko snimanje; ponuda televizijskih dnevnika; planiranje televizijskih programa; produkcija obrazovnih televizijskih programa; produkcija televizijskih zabavnih emisija; produkcija televizijskih zabavnih programa; produkcija televizijskih programa uživo; usluge pregleda televizijskih programa; razvijanje formata televizijskih programa; produkcija zabavnih televizijskih igara; pružanje razonodnih usluga putem televizije; televizijska, radijska i filmska produkcija; produkcija televizijskih ili radio programa; produkcija obrazovnih televizijskih programa uživo; produkcija zabavnih televizijskih programa uživo; pružanje informacija o televizijskim programima; pripremanje radijskih i televizijskih programa; pružanje zabavnog sadržaja putem bežičnog televizijskog emitovanja; pružanje filmova i televizijskih programa koji se ne mogu preuzeti putem pretplatničke televizije; usluge pružanja vijesti za radio i televiziju; produkcija filmova za televiziju i kino; prodaja prava emitovanja za televizijske programe; produkcija zabavnih sadržaja u obliku televizijskih serija; pružanje usluga zabave u obliku televizijskih programa; zabava u obliku televizijskih informativnih emisija; planiranje radio i televizijskih programa; produkcija zabavnih sadržaja u obliku televizijskih programa; produkcija sportskih događaja za televiziju; zabava u obliku televizijskog programa na mobilnim telefonima; priprema i produkcija televizijskih i radio programa; pružanje usluga zabave putem radija i televizije; produkcija televizijskih programa za emitovanje na mobilnim uređajima; pružanje usluga produkcije zabavnih televizijskih emisija; produkcija radio i televizijskih nastupa i drugih programa; usluge u oblasti proizvodnje animiranih filmova i televizijskih programa; pružanje prijenosa televizijskih programa uživo sa titlovima za gledaoce sa oštećenim sluhom; pružanje televizijskih programa koji se ne mogu preuzeti putem video na zahtjev prenosa; pružanje multimedijalnih zabavnih programa putem televizije, širokopojasnog pristupa internetu, bežičnog pristupa internetu i online usluga; određivanje dobnih granica za televizijski, filmski, muzički i video sadržaj; pružanje informacija vezanih za zabavu putem televizije, širokopojasnih, bežičnih i online usluga; omogućavanje gledanja televizijskih programa, koji se ne mogu preuzimati putem usluge video na zahtjev; usluge video biblioteke; prikazivanje video filmova; produkcija filmova i video sadržaja; izdavačke usluge za digitalnu, audio i multimedijalnu zabavu; pružanje filmova, koji se ne mogu preuzimati, putem usluge video na zahtjev; pružanje videozapisa koji se mogu preuzeti za privremenu upotrebu van mreže; omogućavanje gledanja filmova, koji se ne

mogu preuzimati, putem usluge video na zahtjev; usluge iz oblasti obrazovanja, zabavnih sadržaja i sporta; produkcija zvučnih zapisa, videozapisa, multimedijalnih sadržaja i fotografija; pružanje obrazovnih i trening usluga; usluge biblioteka i iznajmljivanje medija; pružanje multimedijalne zabave putem internet stranica; omogućavanje korištenja on-line video snimaka, koji se ne mogu preuzeti; pružanje zabave i usluge multimedijalne biblioteke; obezbjeđivanje online elektronskih publikacija; usluge interaktivne zabave.

(111) **BAZ2526851** (181) 15/07/2035

(210) BAZ2526851A (220) 15/07/2025

(151) 21/05/2026

(732) **BAUPARTNER d.o.o., Termoelektrana bb, 75300 Lukavac, BA**

(591) bijela, crna, zelena

(540)



(531) 7.1,27.5,29.1

(511)

6 Metalni građevinski i konstrukcijski materijali.;

19 Nemetalni građevinski i konstrukcijski materijali.;

37 Usluge gradnje.

(111) **BAZ2526854** (181) 17/07/2035

(210) BAZ2526854A (220) 17/07/2025

(151) 21/05/2026

(732) **Bristol-Myers Squibb Company, Route 206 & Province Line Road, Princeton, New Jersey 08543, US**

(740) "LINEA SERVICES" d.o.o. Sarajevo

(540)

OPDUALAG

(511)

5 Farmaceutski preparati za ljudsku primjenu za liječenje i prevenciju raka.

(111) **BAZ2526855** (181) 17/07/2035
 (210) BAZ2526855A (220) 17/07/2025
 (151) 29/04/2026

(732) “UNIA GROUP” d.o.o. Zenica,
 Reisa Čauševića 2, 72000 Zenica, BA

(540)

BEDEL

(511)

16 Štampane stvari; materijali za obuku i nastavu; papir i karton; kancelarijski materijal; fotografije. ;

35 Oglašavanje; vođenje poslova; poslovno upravljanje; kancelarijski poslovi. ;

39 Prevoz; pakovanje i skladištenje roba; organizovanje putovanja. ;

41 Obrazovanje; obuka; razonoda. ;

45 Lične i društvene usluge koje pružaju treće osobe sa ciljem zadovoljavanja potreba pojedinaca.

(111) **BAZ2526856** (181) 17/07/2035
 (210) BAZ2526856A (220) 17/07/2025
 (151) 04/05/2026

(732) **Ty Inc.,**
 280 Chestnut Ave., 60559 Westmont
 Illinois, US

(740) “Živko Mijatović & Partners” d.o.o.

(540)

TEENIE BEANIE BOUNCERS

(511)

28 Plišane igračke; punjene igračke; mekane plišane igračke u obliku skulptura.

(111) **BAZ2526857** (181) 21/07/2035
 (210) BAZ2526857A (220) 21/07/2025
 (151) 20/05/2026

(732) **AKTIF BESIN ANONIM ŞİRKETİ, Ikitelli
 Osb Mah. Milas Cad. 1 10 Başakşehir,
 Istanbul, TR**

(740) Advokatsko društvo “Sijerčić & Partneri”
 d.o.o.

(591) crna, žuta, bijela

(540)



(531) 5.3,6.1,24.17,26.3,27.3,27.5,29.1

(511)

5 Farmaceutski i veterinarski preparati za medicinsku upotrebu; hemijski preparati za medicinsku i veterinarsku upotrebu, hemijski reagensi za medicinsku i veterinarsku upotrebu; dijetetski dodaci za farmaceutsku i veterinarsku upotrebu; dijetetski dodaci; dodaci ishrani; medicinski preparati za mršavljenje; hrana za bebe; biljke i biljni napici prilagođeni za medicinsku upotrebu; zubarski preparati i proizvodi, naime materijali za punjenje zuba, materijali za uzimanje otisaka zuba, lijepak za zubarske potrebe i materijali za popravku zuba; higijenski preparati za medicinsku upotrebu; higijenski ulošci; higijenski tamponi; flasteri; materijali za obloge za rane; pelene, uključujući i one napravljene od papira i tekstila; preparati za uništavanje štetočina; fungicidi, herbicidi; dezodoransi koji nisu za ljudsku i životinjsku upotrebu; preparati za parfimisanje vazduha; dezinfekciona sredstva; antiseptici; deterdženti za medicinsku upotrebu.;

30 Kafa, kakao; pića na bazi kafe i kakaoa, pića na bazi čokolade; tjestenina, punjene knedle, rezanci; peciva i pekarski proizvodi na bazi brašna; deserti na bazi brašna i čokolade; hljeb, pite, kolači, deserti na bazi tijesta premazanog sirupom; puding, engleski krem, med, propolis za ljudsku upotrebu, propolis za prehrambene svrhe; začini za prehrambene proizvode, vanilija (aroma), začini, sosovi [dodaci hrani], umak od paradajza; kvasac, prašak za pecivo, brašno, griz, škrob za jelo; šećer, šećer u kocki, šećer u prahu; čaj, ledeni čaj; slatkiši, čokolada, biskviti, krekeri, napolitanke; žvakaća guma; sladoled, smrznuti desert; so; grickalice na bazi žitarica, kokice, mljeveni ovas, kukuruzni čips, prerađena pšenica za ljudsku ishranu, mljeveni ječam za ljudsku ishranu, prerađeni ovas za ljudsku ishranu, prerađena raž za ljudsku ishranu, pirinač; melasa za ishranu.;

32 Pivo; preparati za pravljenje piva; mineralna voda, izvorska voda, stone vode, soda voda; sokovi od voća i povrća, koncentri od voća i povrća i ekstrakti za proizvodnju napitaka, osvježavajuća bezalkoholna pića; energetska pića.

(111) **BAZ2526862** (181) 25/07/2035
 (210) BAZ2526862A (220) 25/07/2025
 (151) 20/05/2026
 (732) **“MOVEMENTS” d.o.o. Sarajevo, Azize Šaćirbegović br. 1, Općina Novo Sarajevo, 71000 Sarajevo, BA**
 (740) ADVOKAT ADMIR SPAHIĆ
 (591) narandžasta, tamnozeleno
 (540)



(531) 16.1,27.5,29.1

(511)

35 Ciljani marketing; indeksiranje internetskih stranica za komercijalne ili promidžbene potrebe; informatički podaci (pretraživanje podataka u informatičkoj kartoteci za treće); istraživanje tržišta; izrađivanje profila potrošača za komercijalne ili marketinške potrebe; komercijalna administracija u svezi licenci proizvoda i usluga trećih osoba; konzultacije u svezi vođenje poslova; konzultantske usluge za komunikacijske strategije za odnose s javnošću; konzultantske usluge za komunikacijske strategije za oglašavanje; korporativne komunikacijske usluge; marketing; marketing u okviru izdavanja softvera; objavljivanje reklamnih tekstova; oglašavanje [reklamiranje]; oglašavanje plaćanjem po kliku; optimizacija pretraživača za promidžbu prodaje; optimizacija prometa na web-stranici; organiziranje poslova (savjetovanje o organiziranju poslova); pisanje scenarija za potrebe oglašavanja; podugovaranje (usluge podugovaranja) [komercijalna pomoć]; pomoć u upravljanju industrijskim ili trgovačkim poduzećima; pomoć u vođenju poslova; poslovna produktivnost (usluge vještačenja poslovne produktivnosti); predstavljanje proizvoda [demonstracija]; prezentacija proizvoda na svim komunikacijskim sredstvima u svrhu prodaje na malo; prikupljanje indeksa informacija za komercijalne ili reklamne svrhe; privremeno poslovno upravljanje; procjene komercijalnih poslova; provjera poslovanja; pružanje internetskog tržišnog prostora za kupce i prodavatelje proizvoda i usluga; pružanje komercijalnih i poslovnih kontaktnih podataka; pružanje komercijalnih savjeta i informacija potrošačima o izboru proizvoda i usluga; pružanje korisničkih ocjena u komercijalne ili oglašivačke svrhe; pružanje korisničkih recenzija u komercijalne ili oglašivačke svrhe; pružanje poslovnih informacija; pružanje poslovnih informacija putem web-stranice; pružanje usluga tržišnih informacija; rad na telefonskoj centrali za druge; razvoj promidžbenih koncepcija; reklamiranje dopisnim putem; reklamiranje on-line na informatičkoj mreži; reklamna dokumentacija (uređenje reklamne dokumentacije); reklamni filmovi (proizvodnja reklamnih filmova); reklamni tekstovi (uređenje reklamnih tekstova); savjeti o organizaciji i vođenju poslova; savjetovanje o osoblju; stručne poslovne konzultacije; tekst (obrada teksta); telefonski odgovori (usluge telefonskih odgovora) za odsutne pretplatnike; telemarketing (usluge telemarketinga); tržište (traženje tržišta); usluge agencija za komercijalne obavijesti; usluge komercijalnog lobiranja; usluge odnosa s medijima; usluge praćenja konkurencije; usluge reklamnih agencija; vođenje poslova (usluge savjetovanja u svezi vođenja poslova).

(111) **BAZ2526866** (181) 25/07/2035
 (210) BAZ2526866A (220) 25/07/2025
 (151) 13/03/2026
 (732) **MEGA DISPOSABLES S.A.,**
148 Dekelias street, 13678 Aharnes, GR
 (740) PETOŠEVIĆ d.o.o.
 (540)

Babylino

(511)

3 Vlažne maramice za bebe; proizvodi za njegu beba (nemedicinski); maramice natopljene kozmetikom; maramice natopljene u kozmetičke losione; vlažne maramice natopljene kozmetičkim losionom; maramice natopljene kolonjskom vodom za jednokratnu upotrebu; maramice natopljene sredstvom za čišćenje kože; maramice natopljene esencijalnim uljima, za kozmetičku primjenu.;

5 Pelene za bebe; gaćice-pelene za bebe; jednokratne gaćice od celuloze za odvikavanje od pelena za dojenčad; jednokratne pelene za bebe; jednokratne pelene od papira ili celuloze za bebe; jednokratne gaćice za pelene za bebe; papirne ili celulozne (jednokratne) pelene-hlačice za bebe, podmetači.

(111) **BAZ2526867** (181) 28/07/2035
 (210) BAZ2526867A (220) 28/07/2025
 (151) 20/05/2026
 (732) **MABXIENCE RESEARCH, S.L.,**
C/ Manuel Pombo Angulo, 28 3a. Planta, 28050 Madrid, ES
 (740) DR DIANA PROTIC TKALČIĆ & PARTNERS d.o.o.
 (540)

DENBRAYCE

(511)

5 Bioslični proizvodi za onkološke tretmane.

- (111) **BAZ2526868** (181) 28/07/2035
 (210) BAZ2526868A (220) 28/07/2025
 (151) 20/05/2026
 (732) **MABXIENCE RESEARCH, S.L.,**
C/ Manuel Pombo Angulo, 28 3a.
Planta, 28050 Madrid, ES
 (740) DR DIANA PROTIĆ TKALČIĆ &
 PARTNERS d.o.o.
 (540)

IZAMBY

- (511)
 5 Bioslični proizvodi za tretman bolesti kostiju.

- (111) **BAZ2526872** (181) 29/07/2035
 (210) BAZ2526872A (220) 29/07/2025
 (151) 22/05/2026
 (732) **Philip Morris Products S.A.,**
Quai Jeanrenaud 3, 2000 Neuchâtel,
CH
 (740) "LINEA SERVICES" d.o.o. Sarajevo
 (540)

VEEV inPRIME

- (511)
 34 Žičani vaporizatori za elektronske cigarete i elektronske uređaje za pušenje; duhan, sirov ili prerađen; duhanski proizvodi uključujući cigare, cigarete, cigarilose, duhan za uvijanje cigareta, duhan za lule, duhan za žvakanje, duhan za šmrkanje, kretek; snus (duhan u prahu); zamjena za duhan (za nemedicinsku upotrebu); artikli za pušače, uključujući papir za cigarete, tube za cigarete, filtere za cigarete, kutije za duhan, kutije za cigarete, tabakere i pepeljare, lule, džepne mašine za uvijanje cigareta, upaljače; šibice; duhanski štapići, duhanski proizvodi za zagrijavanje, elektronski uređaji, i njihovi dijelovi, koji se koriste za zagrijavanje cigareta ili duhana u cilju oslobađanja aerosola koji sadrži nikotin za inhalaciju; tečni nikotinski rastvori za upotrebu u elektronskim cigaretama; elektronski uređaji za pušenje; elektronske cigarete; elektronske cigarete kao zamjena za tradicionalne cigarete; elektronski uređaji koji sadrže aerosol za inhalaciju nikotina; oralni vaporizatori za pušače, duhanski proizvodi i zamjene za duhan; artikli za pušače elektronskih cigareta; dijelovi i oprema za navedene proizvode iz klase 34; uređaji za gašenje cigareta i cigara koje se zagrijavaju i duhanskih štapića koji se zagrijavaju; punjive elektronske kutije za cigarete.

- (111) **BAZ2526873** (181) 29/07/2035
 (210) BAZ2526873A (220) 29/07/2025
 (151) 22/05/2026
 (732) **Philip Morris Products S.A.,**
Quai Jeanrenaud 3, 2000 Neuchâtel,
CH
 (740) "LINEA SERVICES" d.o.o. Sarajevo
 (540)

inPRIME

- (531) 27.5
 (511)

34 Žičani vaporizatori za elektronske cigarete i elektronske uređaje za pušenje; duhan, sirov ili prerađen; duhanski proizvodi uključujući cigare, cigarete, cigarilose, duhan za uvijanje cigareta, duhan za lule, duhan za žvakanje, duhan za šmrkanje, kretek; snus (duhan u prahu); zamjena za duhan (za nemedicinsku upotrebu); artikli za pušače, uključujući papir za cigarete, tube za cigarete, filtere za cigarete, kutije za duhan, kutije za cigarete, tabakere i pepeljare, lule, džepne mašine za uvijanje cigareta, upaljače; šibice; duhanski štapići, duhanski proizvodi za zagrijavanje, elektronski uređaji, i njihovi dijelovi, koji se koriste za zagrijavanje cigareta ili duhana u cilju oslobađanja aerosola koji sadrži nikotin za inhalaciju; tečni nikotinski rastvori za upotrebu u elektronskim cigaretama; elektronski uređaji za pušenje; elektronske cigarete; elektronske cigarete kao zamjena za tradicionalne cigarete; elektronski uređaji koji sadrže aerosol za inhalaciju nikotina; oralni vaporizatori za pušače, duhanski proizvodi i zamjene za duhan; artikli za pušače elektronskih cigareta; dijelovi i oprema za navedene proizvode iz klase 34; uređaji za gašenje cigareta i cigara koje se zagrijavaju i duhanskih štapića koji se zagrijavaju; punjive elektronske kutije za cigarete.

- (111) **BAZ2526874** (181) 29/07/2035
 (210) BAZ2526874A (220) 29/07/2025
 (151) 22/05/2026
 (732) **Philip Morris Products S.A.,**
Quai Jeanrenaud 3, 2000 Neuchâtel,
CH
 (740) "LINEA SERVICES" d.o.o. Sarajevo
 (540)

VEEV inPRIME

- (531) 27.5

(511)

34 Žičani vaporizatori za elektronske cigarete i elektronske uređaje za pušenje; duhan, sirov ili prerađen; duhanski proizvodi uključujući cigare, cigarete, cigarilose, duhan za uvijanje cigareta, duhan za lule, duhan za žvakanje, duhan za šmrkanje, kretek; snus (duhan u prahu); zamjena za duhan (za nemedicinsku upotrebu); artikli za pušače, uključujući papir za cigarete, tube za cigarete, filtere za cigarete, kutije za duhan, kutije za cigarete, tabakere i pepeljare, lule, džepne mašine za uvijanje cigareta, upaljače; šibice; duhanski štapići, duhanski proizvodi za zagrijavanje, elektronski uređaji, i njihovi djelovi, koji se koriste za zagrijavanje cigareta ili duhana u cilju oslobađanja aerosola koji sadrži nikotin za inhalaciju; tečni nikotinski rastvori za upotrebu u elektronskim cigaretama; elektronski uređaji za pušenje; elektronske cigarete; elektronske cigarete kao zamjena za tradicionalne cigarete; elektronski uređaji koji sadrže aerosol za inhalaciju nikotina; oralni vaporizatori za pušače, duhanski proizvodi i zamjene za duhan; artikli za pušače elektronskih cigareta; dijelovi i oprema za navedene proizvode iz klase 34; uređaji za gašenje cigareta i cigara koje se zagrijavaju i duhanskih štapića koji se zagrijavaju; punjive elektronske kutije za cigarete.

(111) **BAZ2526875** (181) 29/07/2035

(210) BAZ2526875A (220) 29/07/2025

(151) 22/05/2026

(732) **Philip Morris Products S.A.,****Quai Jeanrenaud 3, 2000 Neuchâtel, CH**

(740) "LINEA SERVICES" d.o.o. Sarajevo

(540)

inPRIME

(511)

34 Žičani vaporizatori za elektronske cigarete i elektronske uređaje za pušenje; duhan, sirov ili prerađen; duhanski proizvodi uključujući cigare, cigarete, cigarilose, duhan za uvijanje cigareta, duhan za lule, duhan za žvakanje, duhan za šmrkanje, kretek; snus (duhan u prahu); zamjena za duhan (za nemedicinsku upotrebu); artikli za pušače, uključujući papir za cigarete, tube za cigarete, filtere za cigarete, kutije za duhan, kutije za cigarete, tabakere i pepeljare, lule, džepne mašine za uvijanje cigareta, upaljače; šibice; duhanski štapići, duhanski proizvodi za zagrijavanje, elektronski uređaji, i njihovi djelovi, koji se koriste za zagrijavanje cigareta ili duhana u cilju oslobađanja aerosola koji sadrži nikotin za inhalaciju; tečni nikotinski rastvori za upotrebu u elektronskim cigaretama; elektronski uređaji za pušenje; elektronske cigarete; elektronske cigarete kao zamjena za tradicionalne cigarete; elektronski uređaji koji sadrže aerosol za inhalaciju nikotina; oralni vaporizatori za pušače, duhanski proizvodi i zamjene za duhan; artikli za pušače elektronskih cigareta; dijelovi i oprema za navedene proizvode iz klase 34; uređaji za gašenje cigareta i cigara koje se zagrijavaju i duhanskih štapića koji se zagrijavaju; punjive elektronske kutije za cigarete.

(111) **BAZ2526876** (181) 30/07/2035

(210) BAZ2526876A (220) 30/07/2025

(151) 20/05/2026

(732) **BM elektrika d.o.o. Busovača,****Ive Andrića bb, 72260 Busovača, BA**

(740) PRO-PATENT d.o.o. Sarajevo

(591) ružičasta, narandžasta, crna

(540)



(531) 24.17,27.5,29.1

(511)

9 LED transformatori; električni transformatori; bežični kontrolori; RGB kontrolori; vremenski prekidači; senzori; detektori; foto ćelije; bežična zvana; prigušnice; LED driver; električni aparati.;

11 Lusteri i visilice; ugradne svjetiljke; LED ugradne svjetiljke; industrijske svjetiljke; zidne ugradne svjetiljke; podne ugradne svjetiljke; ugradni LED paneli; LED traka; šinski reflektori; spot svjetiljke; zidne lampe; plafonjere; kupaonske svjetiljke; svjetiljke za sliku; svjetiljke za stolove; podne svjetiljke; LED žarulje; fluorescentne žarulje; halogene žarulje; metal-halogene žarulje; živine žarulje; reflektorske žarulje; žarulje sa žarnom niti; štedne žarulje; LED diode [rasvjetni uređaji]; ventilatori; noćne svjetiljke; svijetleće cijevi; LED tračne svjetiljke; elektronske zidne i stropne svjetiljke; punjive i panik svjetiljke; vrtne svjetiljke; vanjske svjetiljke; brodske svjetiljke; reflektori; LED solarna ulična rasvjeta; ulične svjetiljke; LED ugradne svjetiljke; LED svjetlo za zid; vodotjesne svjetiljke; grijalice.;

35 Oglašavanje; vođenje poslova; poslovno upravljanje; kancelarijski poslovi.

(111) **BAZ2526877** (181) 30/07/2035

(210) BAZ2526877A (220) 30/07/2025

(151) 20/05/2026

(732) **BM elektrika d.o.o. Busovača,****Ive Andrića bb, 72260 Busovača, BA**

(740) PRO-PATENT d.o.o. Sarajevo

(591) ljubičasta, plava, crna

(540)



(531) 13.1,27.5,29.1

(511)

9 LED transformatori; električni transformatori; bežični kontrolori; RGB kontrolori; vremenski prekidači; senzori; detektori; foto ćelije; bežična zvona; prigušnice; LED driver.;

11 Lusteri i visilice; ugradne svjetiljke; LED ugradne svjetiljke; industrijske svjetiljke; zidne ugradne svjetiljke; podne ugradne svjetiljke; ugradni LED paneli; LED traka; šinski reflektori; spot svjetiljke; zidne lampe; plafonjere; kupaonske svjetiljke; svjetiljke za sliku; svjetiljke za stolove; podne svjetiljke; LED žarulje; fluorescentne žarulje; halogene žarulje; metal-halogene žarulje; živine žarulje; reflektorske žarulje; žarulje sa žarnom niti; štedne žarulje; LED diode [rasvjetni uređaji]; ventilatori; noćne svjetiljke; svijetleće cijevi; LED tračne svjetiljke; elektronske zidne i stropne svjetiljke; punjive i panik svjetiljke; vrtne svjetiljke; vanjske svjetiljke; brodske svjetiljke; reflektori; LED solarna ulična rasvjeta; ulične svjetiljke; LED ugradne svjetiljke; LED svjetlo za zid; vodotjesne svjetiljke.;

35 Oglašavanje; vođenje poslova; poslovno upravljanje; kancelarijski poslovi.

(111) **BAZ2526880** (181) 30/07/2035

(210) BAZ2526880A (220) 30/07/2025

(151) 11/05/2026

(732) **JADRAN GALENSKI LABORATORIJ d.d.,**

Svilno 20, 51000 Rijeka, HR

(740) MSA IP

(540)

ZALIX

(511)

5 Farmaceutski proizvodi i prirodna ljekovita sredstva; dijetalni dodaci prehrani za medicinsku uporabu; dijetetski i hranjivi dodaci; medicinski pripravci; farmaceutski preparati; dijetetski proizvodi za bolesnike; dijetetski i prehrambeni pripravci; lijekovi za ljudske potrebe; lijekovi.

(111) **BAZ2526881** (181) 30/07/2035

(210) BAZ2526881A (220) 30/07/2025

(151) 11/05/2026

(732) **JADRAN GALENSKI LABORATORIJ d.d.,**

Svilno 20, 51000 Rijeka, HR

(740) MSA IP

(540)

FLUAZE

(511)

5 Farmaceutski proizvodi i prirodna ljekovita sredstva; dijetalni dodaci prehrani za medicinsku uporabu; dijetetski i hranjivi dodaci; medicinski pripravci; farmaceutski preparati; dijetetski proizvodi za bolesnike; dijetetski i prehrambeni pripravci; lijekovi za ljudske potrebe; lijekovi.

(111) **BAZ2526885** (181) 01/08/2035

(210) BAZ2526885A (220) 01/08/2025

(151) 12/05/2026

(732) **Mlekara Šabac a.d. Šabac, Krsmanovača b.b., 15000 Šabac, RS**

(740) MSA IP

(591) roza, bijela

(540)

ZEROZEROZERO

(531) 25.3,26.4,27.5,29.1

(511)

29 Mliječni proizvodi i njihove zamjene, posebno jogurt i proizvodi na bazi jogurta.

(111) **BAZ2526891** (181) 04/08/2035

(210) BAZ2526891A (220) 04/08/2025

(151) 06/05/2026

(732) **BYD COMPANY LIMITED,**

No. 1, Yan'an Road, Kuichong Street, Dapeng New District, Shenzhen, CN

(740) STAM d.o.o.

(540)

N8

(511)

12 Automobili; motorna vozila; kola; putnički motorni autobusi; kamioni; teretna vozila; autobusi; viljuškari; karoserije automobila; šasije automobila; motori, električni, za kopnena vozila; kočione pločice za automobile; autonomni automobili; automobili koji se sami voze.

(111) **BAZ2526893** (181) 06/08/2035

(210) BAZ2526893A (220) 06/08/2025

(151) 22/05/2026

(732) **The H.D. Lee Company, Inc.,**

3411 Silverside Road, Wilmington, DE 19810, US

(740) DR DIANA PROTIĆ TKALČIĆ & PARTNERS d.o.o.

(540)

RIDER

(511)

25 Farmerke; donji dijelovi odjeće; jakne.

(111) **BAZ2526894** (181) 06/08/2035

(210) BAZ2526894A (220) 06/08/2025

(151) 21/05/2026

(732) **LivOn Laboratories, Inc.,****6823 S. Eastern Ave., Ste. 101, Las Vegas, Nevada 89119, US**

(740) PETOŠEVIĆ d.o.o. Sarajevo

(540)

LivOn LABS

(531) 26.15,27.3,27.5

(511)

5 Vitamini; multivitamini; vitaminski dodaci; tekući vitaminski dodaci; vitaminski pripravci; pripravci koji sadrže vitamine; tekući dodaci prehrani; dodaci prehrani; vitaminski dodaci za hranu; mineralni dodaci; mineralni dodaci prehrani; homeopatski dodaci; nutritivni dodaci; nutritivni dodaci prehrani u obliku prehrambenih pločica; dijetni dodaci; mješavine za napitke koji služe kao dodatak prehrani; mješavine za napitke kao nadomjestak za obrok.;

35 Usluge online, veleprodajne i maloprodajne prodaje koje obuhvataju: vitamine, vitaminske tablete, multivitamine, vitaminske dodatke, vitaminske pripravke, pripravke koji sadrže vitamine, tečne nutritivne dodatke, prehrambene dodatke, vitaminske dodatke prehrani, mineralne dodatke, mineralne dodatke prehrani, homeopatske dodatke, nutritivne dodatke, nutritivne dodatke prehrani u obliku prehrambenih pločica, dijetetske dodatke, mješavine za napitke koji služe kao dodatak prehrani, mješavine za napitke kao nadomjestak za obrok, čaj, kakao, kafu, hljeb, peciva i konditorske proizvode, žitarice za doručak, grickalice, zobene pahuljice, musli, grickalice na bazi žitarica, grickalice na bazi žita, krekeri, kolačiće, pločice od žitarica, prehrambene pločice na bazi žitarica, granola pločice, kesice čaja, infuzije (nemedicinske), biljne infuzije, mineralne i gazirane vode i druga bezalkoholna pića, voćne napitke i voćne sokove, sirupe i druge preparate za pravljenje napitaka, izotonične napitke, voćne napitke s okusom, napitke na bazi voća, sportske napitke obogaćene proteinima, sportske napitke, nutritivno obogaćene sportske napitke, nutritivno obogaćene napitke za poboljšanje performansi, energetske napitke, koncentrate za pripremu bezalkoholnih pića, koncentrate za pripremu voćnih napitaka i voćnih sokova, sirupe za pravljenje bezalkoholnih pića, sirupe za pravljenje napitaka s okusom voća i voćne sokove, praškove za pripremu bezalkoholnih pića, praškove za pripremu voćnih napitaka i voćnih sokova, koncentrate za pripremu izotoničnih napitaka, koncentrate za pripremu sportskih i energetske napitaka, sirupe za pripremu izotoničnih napitaka, sirupe za pripremu sportskih i energetske napitaka, praškove za pripremu izotoničnih napitaka, praškove za pripremu sportskih i energetske napitaka, vode za piće, vode za piće s vitaminima, aromatizirane vode i napitke za hidrataciju.

(111) **BAZ2526895** (181) 06/08/2035

(210) BAZ2526895A (220) 06/08/2025

(151) 21/05/2026

(732) **LivOn Laboratories, Inc.,****6823 S. Eastern Ave., Ste. 101, Las Vegas, Nevada 89119, US**

(740) PETOŠEVIĆ d.o.o. Sarajevo

(540)

LYPO C

(511)

5 Vitamini; multivitamini; vitaminski dodaci; tekući vitaminski dodaci; vitaminski pripravci; pripravci koji sadrže vitamine; tekući dodaci prehrani; dodaci prehrani; vitaminski dodaci za hranu; mineralni dodaci; mineralni dodaci prehrani; homeopatski dodaci; nutritivni dodaci; nutritivni dodaci prehrani u obliku prehrambenih pločica; dijetni dodaci; mješavine za napitke koji služe kao dodatak prehrani; mješavine za napitke kao nadomjestak za obrok.;

35 Usluge online, veleprodajne i maloprodajne prodaje koje obuhvataju: vitamine, vitaminske tablete, multivitamine, vitaminske dodatke, vitaminske pripravke, pripravke koji sadrže vitamine, tečne nutritivne dodatke, prehrambene dodatke, vitaminske dodatke prehrani, mineralne dodatke, mineralne dodatke prehrani, homeopatske dodatke, nutritivne dodatke, nutritivne dodatke prehrani u obliku prehrambenih pločica, dijetetske dodatke, mješavine za napitke koji služe kao dodatak prehrani, mješavine za napitke kao nadomjestak za obrok, čaj, kakao, kafu, hljeb, peciva i konditorske proizvode, žitarice za doručak, grickalice, zobene pahuljice, musli, grickalice na bazi žitarica, grickalice na bazi žita, krekeri, kolačiće, pločice od žitarica, prehrambene pločice na bazi žitarica, granola pločice, kesice čaja, infuzije (nemedicinske), biljne infuzije, mineralne i gazirane vode i druga bezalkoholna pića, voćne napitke i voćne sokove, sirupe i druge preparate za pravljenje napitaka, izotonične napitke, voćne napitke s okusom, napitke na bazi voća, sportske napitke obogaćene proteinima, sportske napitke, nutritivno obogaćene sportske napitke, nutritivno obogaćene napitke za poboljšanje performansi, energetske napitke, koncentrate za pripremu bezalkoholnih pića, koncentrate za pripremu voćnih napitaka i voćnih sokova, sirupe za pravljenje bezalkoholnih pića, sirupe za pravljenje napitaka s okusom voća i voćne sokove, praškove za pripremu bezalkoholnih pića, praškove za pripremu voćnih napitaka i voćnih sokova, koncentrate za pripremu izotoničnih napitaka, koncentrate za pripremu sportskih i energetske napitaka, sirupe za pripremu izotoničnih napitaka, sirupe za pripremu sportskih i energetske napitaka, praškove za pripremu izotoničnih napitaka, praškove za pripremu sportskih i energetske napitaka, vode za piće, vode za piće s vitaminima, aromatizirane vode i napitke za hidrataciju.

(111) **BAZ2526896** (181) 06/08/2035
 (210) BAZ2526896A (220) 06/08/2025
 (151) 21/05/2026
 (732) **LivOn Laboratories, Inc.,**
6823 S. Eastern Ave., Ste. 101, Las
Vegas, Nevada 89119, US
 (740) "PETOŠEVIĆ" d.o.o. Sarajevo
 (540)

LIVON LABS

(511)

5 Vitamini; multivitamini; vitaminski dodaci; tekući vitaminski dodaci; vitaminski pripravci; pripravci koji sadrže vitamine; tekući dodaci prehrani; dodaci prehrani; vitaminski dodaci za hranu; mineralni dodaci; mineralni dodaci prehrani; homeopatski dodaci; nutritivni dodaci; nutritivni dodaci prehrani u obliku prehrambenih pločica; dijetni dodaci; mješavine za napitke koji služe kao dodatak prehrani; mješavine za napitke kao nadomjestak za obrok.;

35 Usluge online, veleprodajne i maloprodajne prodaje koje obuhvataju: vitamine, vitaminske tablete, multivitamine, vitaminske dodatke, vitaminske pripravke, pripravke koji sadrže vitamine, tečne nutritivne dodatke, prehrambene dodatke, vitaminske dodatke prehrani, mineralne dodatke, mineralne dodatke prehrani, homeopatske dodatke, nutritivne dodatke, nutritivne dodatke prehrani u obliku prehrambenih pločica, dijetetske dodatke, mješavine za napitke koji služe kao dodatak prehrani, mješavine za napitke kao nadomjestak za obrok, čaj, kakao, kafu, hljeb, peciva i konditorske proizvode, žitarice za doručak, grickalice, zobene pahuljice, musli, grickalice na bazi žitarica, grickalice na bazi žita, krekeri, kolačiće, pločice od žitarica, prehrambene pločice na bazi žitarica, granola pločice, kesice čaja, infuzije (nemedicinske), biljne infuzije, mineralne i gazirane vode i druga bezalkoholna pića, voćne napitke i voćne sokove, sirupe i druge preparate za pravljenje napitaka, izotonične napitke, voćne napitke s okusom, napitke na bazi voća, sportske napitke obogaćene proteinima, sportske napitke, nutritivno obogaćene sportske napitke, nutritivno obogaćene napitke za poboljšanje performansi, energetske napitke, koncentrate za pripremu bezalkoholnih pića, koncentrate za pripremu voćnih napitaka i voćnih sokova, sirupe za pravljenje bezalkoholnih pića, sirupe za pravljenje napitaka s okusom voća i voćne sokove, praškove za pripremu bezalkoholnih pića, praškove za pripremu voćnih napitaka i voćnih sokova, koncentrate za pripremu izotoničnih napitaka, koncentrate za pripremu sportskih i energetskih napitaka, sirupe za pripremu izotoničnih napitaka, sirupe za pripremu sportskih i energetskih napitaka, praškove za pripremu izotoničnih napitaka, praškove za pripremu sportskih i energetskih napitaka, vode za piće, vode za piće s vitaminima, aromatizirane vode i napitke za hidrataciju.

(111) **BAZ2526897** (181) 06/08/2035
 (210) BAZ2526897A (220) 06/08/2025
 (151) 21/05/2026
 (732) **LivOn Laboratories, Inc.,**
6823 S. Eastern Ave., Ste. 101, Las
Vegas, Nevada 89119, US
 (740) PETOŠEVIĆ d.o.o. Sarajevo
 (540)



(531) 25.12,26.1,27.5

(511)

5 Vitamini; multivitamini; vitaminski dodaci; tekući vitaminski dodaci; vitaminski pripravci; pripravci koji sadrže vitamine; tekući dodaci prehrani; dodaci prehrani; vitaminski dodaci za hranu; mineralni dodaci; mineralni dodaci prehrani; homeopatski dodaci; nutritivni dodaci; nutritivni dodaci prehrani u obliku prehrambenih pločica; dijetni dodaci; mješavine za napitke koji služe kao dodatak prehrani; mješavine za napitke kao nadomjestak za obrok.;

35 Usluge online, veleprodajne i maloprodajne prodaje koje obuhvataju: vitamine, vitaminske tablete, multivitamine, vitaminske dodatke, vitaminske pripravke, pripravke koji sadrže vitamine, tečne nutritivne dodatke, prehrambene dodatke, vitaminske dodatke prehrani, mineralne dodatke, mineralne dodatke prehrani, homeopatske dodatke, nutritivne dodatke, nutritivne dodatke prehrani u obliku prehrambenih pločica, dijetetske dodatke, mješavine za napitke koji služe kao dodatak prehrani, mješavine za napitke kao nadomjestak za obrok, čaj, kakao, kafu, hljeb, peciva i konditorske proizvode, žitarice za doručak, grickalice, zobene pahuljice, musli, grickalice na bazi žitarica, grickalice na bazi žita, krekeri, kolačiće, pločice od žitarica, prehrambene pločice na bazi žitarica, granola pločice, kesice čaja, infuzije (nemedicinske), biljne infuzije, mineralne i gazirane vode i druga bezalkoholna pića, voćne napitke i voćne sokove, sirupe i druge preparate za pravljenje napitaka, izotonične napitke, voćne napitke s okusom, napitke na bazi voća, sportske napitke obogaćene proteinima, sportske napitke, nutritivno obogaćene sportske napitke, nutritivno obogaćene napitke za poboljšanje performansi, energetske napitke, koncentrate za pripremu bezalkoholnih pića, koncentrate za pripremu voćnih napitaka i voćnih sokova, sirupe za pravljenje bezalkoholnih pića, sirupe za pravljenje napitaka s okusom voća i voćne sokove, praškove za pripremu bezalkoholnih pića, praškove za pripremu voćnih napitaka i voćnih sokova, koncentrate za pripremu izotoničnih napitaka, koncentrate za pripremu sportskih i energetskih napitaka, sirupe za pripremu izotoničnih napitaka, sirupe za pripremu sportskih i energetskih napitaka, praškove za pripremu izotoničnih napitaka, praškove za pripremu sportskih i energetskih napitaka, vode za piće, vode za piće s vitaminima, aromatizirane vode i napitke za hidrataciju.

(111) **BAZ2526898** (181) 06/08/2035
 (210) BAZ2526898A (220) 06/08/2025
 (151) 21/05/2026
 (732) **LivOn Laboratories, Inc.,**
6823 S. Eastern Ave., Ste. 101, Las
Vegas, Nevada 89119, US
 (740) PETOŠEVIĆ d.o.o. Sarajevo
 (540)

ALTRIENT

(511)

5 Vitamini; multivitamini; vitaminski dodaci; tekući vitaminski dodaci; vitaminski pripravci; pripravci koji sadrže vitamine; tekući dodaci prehrani; dodaci prehrani; vitaminski dodaci za hranu; mineralni dodaci; mineralni dodaci prehrani; homeopatski dodaci; nutritivni dodaci; nutritivni dodaci prehrani u obliku prehrambenih pločica; dijetni dodaci; mješavine za napitke koji služe kao dodatak prehrani; mješavine za napitke kao nadomjestak za obrok.;

35 Usluge online, veleprodajne i maloprodajne prodaje koje obuhvataju: vitamine, vitaminske tablete, multivitamine, vitaminske dodatke, vitaminske pripravke, pripravke koji sadrže vitamine, tečne nutritivne dodatke, prehrambene dodatke, vitaminske dodatke prehrani, mineralne dodatke, mineralne dodatke prehrani, homeopatske dodatke, nutritivne dodatke, nutritivne dodatke prehrani u obliku prehrambenih pločica, dijetetske dodatke, mješavine za napitke koji služe kao dodatak prehrani, mješavine za napitke kao nadomjestak za obrok, čaj, kakao, kafu, hljeb, peciva i konditorske proizvode, žitarice za doručak, grickalice, zobene pahuljice, musli, grickalice na bazi žitarica, grickalice na bazi žita, krekeri, kolačiće, pločice od žitarica, prehrambene pločice na bazi žitarica, granola pločice, kesice čaja, infuzije (nemedicinske), biljne infuzije, mineralne i gazirane vode i druga bezalkoholna pića, voćne napitke i voćne sokove, sirupe i druge preparate za pravljenje napitaka, izotonične napitke, voćne napitke s okusom, napitke na bazi voća, sportske napitke obogaćene proteinima, sportske napitke, nutritivno obogaćene sportske napitke, nutritivno obogaćene napitke za poboljšanje performansi, energetske napitke, koncentrate za pripremu bezalkoholnih pića, koncentrate za pripremu voćnih napitaka i voćnih sokova, sirupe za pravljenje bezalkoholnih pića, sirupe za pravljenje napitaka s okusom voća i voćne sokove, praškove za pripremu bezalkoholnih pića, praškove za pripremu voćnih napitaka i voćnih sokova, koncentrate za pripremu izotoničnih napitaka, koncentrate za pripremu sportskih i energetske napitaka, sirupe za pripremu izotoničnih napitaka, sirupe za pripremu sportskih i energetske napitaka, praškove za pripremu izotoničnih napitaka, praškove za pripremu sportskih i energetske napitaka, vode za piće, vode za piće s vitaminima, aromatizirane vode i napitke za hidrataciju.

(111) **BAZ2526899** (181) 06/08/2035
 (210) BAZ2526899A (220) 06/08/2025
 (151) 21/05/2026
 (732) **LivOn Laboratories, Inc.,**
6823 S. Eastern Ave., Ste. 101, Las
Vegas, Nevada 89119, US
 (740) PETOŠEVIĆ d.o.o. Sarajevo
 (540)

LYPO-SPHERIC

(511)

5 Vitamini; multivitamini; vitaminski dodaci; tekući vitaminski dodaci; vitaminski pripravci; pripravci koji sadrže vitamine; tekući dodaci prehrani; dodaci prehrani; vitaminski dodaci za hranu; mineralni dodaci; mineralni dodaci prehrani; homeopatski dodaci; nutritivni dodaci; nutritivni dodaci prehrani u obliku prehrambenih pločica; dijetni dodaci; mješavine za napitke koji služe kao dodatak prehrani; mješavine za napitke kao nadomjestak za obrok.;

35 Usluge online, veleprodajne i maloprodajne prodaje koje obuhvataju: vitamine, vitaminske tablete, multivitamine, vitaminske dodatke, vitaminske pripravke, pripravke koji sadrže vitamine, tečne nutritivne dodatke, prehrambene dodatke, vitaminske dodatke prehrani, mineralne dodatke, mineralne dodatke prehrani, homeopatske dodatke, nutritivne dodatke, nutritivne dodatke prehrani u obliku prehrambenih pločica, dijetetske dodatke, mješavine za napitke koji služe kao dodatak prehrani, mješavine za napitke kao nadomjestak za obrok, čaj, kakao, kafu, hljeb, peciva i konditorske proizvode, žitarice za doručak, grickalice, zobene pahuljice, musli, grickalice na bazi žitarica, grickalice na bazi žita, krekeri, kolačiće, pločice od žitarica, prehrambene pločice na bazi žitarica, granola pločice, kesice čaja, infuzije (nemedicinske), biljne infuzije, mineralne i gazirane vode i druga bezalkoholna pića, voćne napitke i voćne sokove, sirupe i druge preparate za pravljenje napitaka, izotonične napitke, voćne napitke s okusom, napitke na bazi voća, sportske napitke obogaćene proteinima, sportske napitke, nutritivno obogaćene sportske napitke, nutritivno obogaćene napitke za poboljšanje performansi, energetske napitke, koncentrate za pripremu bezalkoholnih pića, koncentrate za pripremu voćnih napitaka i voćnih sokova, sirupe za pravljenje bezalkoholnih pića, sirupe za pravljenje napitaka s okusom voća i voćne sokove, praškove za pripremu bezalkoholnih pića, praškove za pripremu voćnih napitaka i voćnih sokova, koncentrate za pripremu izotoničnih napitaka, koncentrate za pripremu sportskih i energetske napitaka, sirupe za pripremu izotoničnih napitaka, sirupe za pripremu sportskih i energetske napitaka, praškove za pripremu izotoničnih napitaka, praškove za pripremu sportskih i energetske napitaka, vode za piće, vode za piće s vitaminima, aromatizirane vode i napitke za hidrataciju.

(111) **BAZ2526900** (181) 06/08/2035
 (210) BAZ2526900A (220) 06/08/2025
 (151) 05/05/2026
 (732) **Medisana Trade d.o.o.,**
Jevrejska 13, 11000 Beograd, RS
 (740) "ŽIVKO MIJATOVIĆ & PARTNERS"
 d.o.o. Sarajevo
 (540)

Alpenkräuter

(511)

3 Kozmetička ulja za kožu; kreme, ulja, losioni i preparati za čišćenje i hidrataciju; kreme, ulja, losioni, sprejevi i balzami za kozmetičke potrebe; topikalni losioni, kreme i ulja za kožu i tijelo za kozmetičku upotrebu; kozmetičke kreme za njegu kože; kozmetičke kreme za njegu tijela; kozmetičke kreme i losioni; kreme za kožu za kozmetičke potrebe; kreme za lice i tijelo za kozmetičke potrebe; kozmetičke kreme i losioni za njegu lica i tijela; mlijeko, gelovi, losioni i kreme za skidanje šminke; kozmetičke kreme, mlijeka, losioni, gelovi i puderi za lice, ruke i tijelo; balzami, osim za medicinske svrhe; emulzije za tijelo; emulzije za tijelo za kozmetičke potrebe; emulzije, gelovi i losioni za njegu kože; kozmetički gelovi; gelovi za kozmetičku upotrebu; hidratantne kreme, losioni i gelovi; hidratantni gelovi (kozmetički); gelovi za kupanje i tuširanje, nisu za medicinske potrebe; gelovi za masažu, koji nisu za medicinsku upotrebu; kozmetičke kreme i gelovi za lice, ruke i tijelo; mlijeko za tijelo; mlijeko za hidrataciju; kozmetički proizvodi u obliku mlijeka, losiona i emulzija; tonici za kožu; losioni za tijelo; kozmetički proizvodi u obliku losiona; losioni za kupanje za kozmetičke potrebe; losioni za lice i tijelo; losioni za kozmetičku upotrebu; losioni za hidrataciju kože (kozmetički); ulja i losioni za masažu; losioni za lice i njegu tijela za kozmetičke potrebe; parfimerijski proizvodi, etarska ulja, kozmetički proizvodi, losioni za kosu; sva navedena roba proizvedena je od biljaka koje su sa alpskih planina.;

5 Medicinska ulja; biljne kreme za medicinske potrebe; medicinske kreme za kožu; gelovi, kreme i rastvori za dermatološku upotrebu; medicinski losioni i kreme za tijelo, kožu, lice i ruke; višenamjenski medicinski balzami protiv bolova; lokalni gelovi za medicinsku i terapijsku upotrebu; medicinski tonici; medicinski losioni; losioni za farmaceutske namjene; medicinski losioni za kožu; medicinski losioni za tijelo; farmaceutski losioni za kožu; sva navedena roba proizvedena je od biljaka koje su sa alpskih planina. ;

35 Usluge posredovanja u trgovini; usluge veleprodaje farmaceutskih, veterinarskih i higijenskih preparata i medicinskog materijala; usluge maloprodaje i veleprodaje za kozmetiku, toaletne potrepštine, paste za zube, sapune i deterdžente; usluge maloprodaje i veleprodaje za kozmetiku; distribucija proizvoda u reklamne svrhe; distribucija prospekata i uzoraka; distribucija i dijeljenje reklamnog materijala; distribucija uzoraka za reklamne potrebe; distribucija prospekata i uzoraka za reklamne potrebe.

(111) **BAZ2526902** (181) 08/08/2035
 (210) BAZ2526902A (220) 08/08/2025
 (151) 05/06/2026
 (732) **BINVEST D.O.O. POSUŠJE,**
Ričina br. 2, 88240 Posušje, BA
 (540)



SVIJET PIĆA NA JEDNOM MJESTU!

(531) 26.11,27.5

(511)

35 Usluge maloprodaje i veleprodaje kave, alkoholnih i bezalkoholnih pića, piva, slanih grickalica putem fizičkih prodajnih mjesta i interneta, promocija i oglašavanje navedenih proizvoda, oglašavanja marketinga i promidžbe, komercijalna administracija i distribucija, poslovno savjetovanje za ugostiteljski sektor sommeliera, barmena i bariste (HoReCa).;

39 Prijevoz i dostava robe, alkoholnih i bezalkoholnih pića, piva, kave, slanih grickalica, pića i srodnih proizvoda; pakiranje i skladištenje; logističke usluge u vezi s uvozom i distribucijom.

(111) **BAZ2526903** (181) 08/08/2035
 (210) BAZ2526903A (220) 08/08/2025
 (151) 22/05/2026
 (732) **Experience d.o.o.,**

Radnička 16, 21000 Novi Sad, RS

(740) PETOŠEVIĆ d.o.o. Sarajevo

(591) tamno plava, tamno crvena-bordo

(540)



(531) 1.1,27.5,29.1

(511)

35 Oglašavanje; marketing i promocija obrazovnih i putničkih programa; posredovanje u pronalaženju zaposlenja i stručnih praksi za studente i mlade; upravljanje poslovanjem agencija za razmjenu i putovanja; konsultantske usluge u vezi sa regrutacijom i selekcijom kandidata za međunarodne programe.;

39 Organizacija i rezervacija putovanja; posredovanje u vezi sa transportom i transferima; posredovanje i pomoć u vezi sa pronalaženjem i organizacijom prevoza do privremenog sezonskog smještaja za učesnike programa razmjene; konsultacije i podrška prilikom dobijanja viza i

boravišnih dozvola; usluge putničkih agencija; rezervacija avionskih, željezničkih i autobusnih karata; organizacija grupnih putovanja i ekskurzija.;

41 Organizacija i sprovođenje edukativnih i kulturnih programa; organizacija kurseva, seminara, radionica i treninga; organizacija i posredovanje u studentskim i stručnim praksama; edukativne konsultacije i savjetovanje; organizacija međunarodnih studentskih i omladinskih kampova; pružanje informacija o obrazovnim programima i međunarodnim razmjenama; podrška i savjetovanje u vezi sa učenjem i razvojem vještina; organizacija studentskih razmjena i međunarodnih kulturnih i radnih programa.

(111) **BAZ2526904** (181) 08/08/2035

(210) BAZ2526904A (220) 08/08/2025

(151) 21/05/2026

(732) **Rational Intellectual Holdings Limited,**
Douglas Bay Complex, King Edward
Road, Onchan, IM3 1DZ, IO

(740) PETOŠEVIĆ d.o.o. Sarajevo

(540)

FLUTTER CEE

(511)

9 Elektronički uređaji za obradu podataka; uređaji za snimanje podataka; uređaji za rukovanje podacima; računari; uređaji za računanje; tablet računari; mobilni telefoni; softver za igre za aplikacije; hardver za računare; interaktivni računalni softver za igre; programi za računalne igre; softver za igre; softver za računalne igre (koji se može preuzimati); snimljeni softver za računalne igre; softverske aplikacije za kompjuterske igre (koje se mogu preuzimati); zabavni računalni softver za igre; programi za računalne igre preuzeti putem interneta (softver); programi i snimljeni softver za računalne igre distribuirani online; interaktivni video softver za igre; programirane video igre (softver); programi za video igre (softver); aplikacije za softver za igre koje se mogu preuzimati (aplikacije); podcasti koji se mogu preuzimati; električni uređaji za prikazivanje informacija; uređaji za komunikaciju; interaktivni terminali sa ekranima osjetljivim na dodir; interaktivni video uređaji; interaktivni displej uređaji (električni); uređaji za elektronsku poštu; uređaji za slanje poruka; elektroničke publikacije koje se mogu preuzimati; sve prethodno navedene robe isključivo u vezi s klađenjem i igrama; pametne kartice, magnetno kodirane kartice, elektroničke kartice za prenos podataka, kartice za naplatu, bankovne kartice, kreditne kartice, debitne kartice, čip kartice, kartice sa unaprijed uplaćenim sredstvima, platne kartice, pre-paid kartice; kartice s magnetnim memorijama i memorijama s integrisanim kolima; kartice s utisnutim hologramima; sve navedeno isključivo u vezi s oblastima kockanja i klađenja, kazina, igara, društvenih igara i zabave.;

16 Štampani materijal; štampane publikacije; novine; časopisi; periodična izdanja; brošure; pamfleti; fotografije; poster; karte; oglasne table od papira ili kartona; štampani obrasci; kreditne kartice (osim kodiranih ili magnetnih); debitne kartice (osim kodiranih ili magnetnih); kartice za naplatu (osim kodiranih ili magnetnih).;

35 Oglašavanje; marketing; promotivne usluge; poslovno upravljanje; poslovna administracija; poslovne informacije; uredske funkcije; pomoć u poslovnom upravljanju; komercijalna administracija; komercijalna administracija licenciranja roba i usluga drugih; analiza poslovnih podataka; konsultantske usluge u vezi s poslovnim akvizicijama; oglašavanje, marketing i promotivne usluge.;

36 Finansijske usluge; monetarni poslovi; prenos novčanih sredstava; usluge novčanih transakcija; zamjena novca; finansijska analiza; finansijsko savjetovanje; finansijske informacije; sve prethodno navedene usluge isključivo u vezi s klađenjem i igrama.;

38 Omogućavanje korisničkog pristupa pretraživačima; pružanje korisničkog pristupa Internetu; omogućavanje pristupa bazama podataka; omogućavanje pristupa računarskim mrežama; omogućavanje pristupa online računarskim bazama podataka; pružanje pristupa elektronskim sistemima za razmjenu poruka; omogućavanje komunikacije između računara; omogućavanje telefonske komunikacije; pružanje informacija o komunikacijama; pružanje elektroničkih komunikacijskih alata; usluge web portala (omogućavanje korisničkog pristupa globalnoj računarskoj mreži); komunikacijske usluge za razmjenu podataka u elektroničkom obliku; komunikacijske usluge pružene elektronički; usluge mobilne komunikacije; telekomunikacije; usluge mobilnih telekomunikacija; komunikacija putem elektroničkih sredstava; komunikacija putem mobilnih telefona; komunikacijske usluge za elektronički prenos podataka; komunikacijske usluge za elektronički prenos slika; komunikacijske usluge za elektronički prenos glasova; komunikacijske usluge za prenos informacija; komunikacijske usluge za prenos informacija elektroničkim putem; omogućavanje online komunikacijskih veza koje preusmjeravaju korisnika web stranice na druge lokalne i globalne web stranice; netkasting (emitovanje putem globalne računarske mreže); usluge telefonske komunikacije; usluge video komunikacije; usluge bežične komunikacije; usluge elektroničke komunikacije; usluge komunikacije podacima; usluge računalne komunikacije; omogućavanje korisničkog pristupa globalnoj računarskoj mreži i online stranicama koje sadrže informacije o širokom spektru tema; prenos informacija o širokom spektru tema, uključujući online i putem globalne računarske mreže; usluge podkastovanja; emitovanje programa putem televizije; emitovanje programa putem radija; emitovanje programa putem satelita; emitovanje ili prenos snimljenih poruka i informacija; usluge emitovanja podataka; elektronska pošta; slanje poruka; usluge telekonferencija; prenos podataka.;

41 Kockanje; usluge kockanja; obezbjeđivanje kasino sadržaja (kockanje); kasino usluge; usluge rekreacije; zabava; usluge klađenja; informacione usluge u vezi s klađenjem; klađenje na konje; usluge zabavnih sadržaja; kladioničarske usluge; organizovanje lutrija; usluge lutrije; usluge kartaških igara; usluge poker igre; pružanje igara vještine; organizovanje, produkcija i prezentacija turnira, takmičenja, konkursa, igara, kvizova i događaja; dogovaranje igara; usluge elektroničkih igara pružene putem Interneta; usluge online igara na računarskoj mreži; organizacija igara; pružanje igara pomoću računarskog sistema; pružanje igara na Internetu koje se ne mogu preuzimati; usluge zabave putem video igara; organizovanje zabavnih aktivnosti; televizijska zabava; konjičke trke; informativne usluge o utrckama; sportske informacije; usluge koje se odnose na sportske rezultate; pružanje informacija, uključujući online, o obrazovanju, obuci, zabavi, sportskim i kulturnim aktivnostima; elektroničko objavljivanje informacija o širokom spektru tema, uključujući online i putem globalne računarske mreže; pružanje zabavnih usluga putem online foruma.

(111) **BAZ2526905** (181) 08/08/2035
 (210) BAZ2526905A (220) 08/08/2025
 (151) 21/05/2026

(732) **PENNY PLUS d.o.o. Sarajevo, Vogošća, Igmanska bb, BA**

(591) crna, crvena, bijela

(540)



(531) 26.4,27.5,29.1

(511)

8 Alat za brtvljenje pukotina; Alat za krimpovanje (Ručni -); Alat za numerisanje; Alat za obilježavanje centara [ručni alat] ; Alat za skidanje guma [ručni]; Alat za zatvaranje pukotina [ručni alat]; Alati za oblikovanje cementnih ili betonskih ivica [ručni alat]; Alati za pričvršćivanje i spajanje; Alati za valjanje [ručni alat]; Alati za završnu obradu suhog zida [ručni alat]; Avani za tučenje (ručni alat); Čekić za oblikovanje zagrijanog metala [ručni alat]; Čekići, batovi i maljevi; Čelične četke [ručni alati]; Glave svrdla [dijelovi ručnih alata]; Gleterice; Gleterice za cement; Građevinska užad; Grebeni (alat za raščešljavanje) [ručni alat]; Grip kliješta; Grip kliješta [ručni alat]; Hvataljke (kliješta); Igle za graviranje; Igle za obilježavanje linija na predmetima obrade [ručni alat]; Kalupi za izradu obuće [samo ručni]; Kalupi za obuću [obučarski pribor]; Kliješta; Kliješta [ručni alati]; Kliješta za krimpovanje [ručni alat]; Kliješta za postavljanje; Kliješta za pravljenje rupica [ručni alat]; Klizni ugaonici [ručni alati]; Koloturi (bubnjevi) s konopom natopljenim kredom za nanošenje crte na zid [ručni alat]; Kombinovana kliješta; Kutljače [ručni alat]; Metalne čeljusti za stege; Mistrije; Mistrije za fuge; Mistrije za fugiranje; Mistrije za popunjavanje; Naprava za otčeppljivanje cijevi [ručni alat]; Naprava za uvlačenje žice [ručni alat]; Naprave za hvatanje sitnih predmeta [ručni alat]; Naprave za savijanje cijevi [ručni alat]; Neelektrični pištolji za brtvljenje (gitovanje); Olovke za graviranje [ručni alat]; Otvarači za kućišta satova; Pištolji [ručni alat]; Pištolji za podmazivanje; Pištolji za podmazivanje (Ručni -); Poluge; Poluge (pajseri); Poluge za postavljanje guma; Poluge za vađenje eksera [ručni alat]; Postavljači tepiha [ručni alati]; Posude za livnice [ručni alat]; Probijači [ručni alat]; Rastezivači za metalnu žicu [ručni alat]; Rotacioni alat [ručno pokretani]; Rotacioni bit nastavci [ručni alat]; Ručni alati koji se upotrebljavaju za proširivanje ulaza ili izlaza rupa; Ručni alati za pletenje; Ručni alati za popravku vozila; Ručni alati za proširivanje; Ručni alati za rezanje, bušenje, struganje, oštrenje i površinsku obradu; Ručni otčeppljivači odvoda; Ručni pištolji za istiskivanje kita; Ručni strugači za uklanjanje leda sa prozora vozila; Šila; Šila za upotrebu u užarstvu; Šipke za obradu drveta; Šipke za vuču kablova; Špatule [ručni alat]; Sprave za graviranje [ručni alat]; Sprave za ravanje olova [ručni alat]; Sprej pištolji [ručni] za istiskivanje kita; Štapići za miješanje boje; Stege; Stege za držanje predmeta obrade; Stege [ručni alat]; Stezne glave za ručne alate; Stezni klinovi za učvršćivanje; Stolarska kliješta [ručni alat]; Stolarska kliješta [za izvlačenje eksera]; Stolarske stege; Strugači koji su alati; Strugači stakla [ručni alat]; Strugači za podove i prozore; Tesarski ugaonik [ručni alat]; Uglomjeri [ručni alat]; Uređaji za razdvajanje prirubnica [ručni alati] za potrebe otvaranja

prirubnica; Uređaji za razdvajanje prirubnica [ručni alati] za odvajanje prirubničkih spojeva; Uređaji za širenje prirubnica [ručni alati] za odvajanje prirubnica; Vazdušne pumpe, ručne; Zatezači metalnih traka [ručni alat]; Zatezači [ručni alat]; Zatezači [ručni alati]; Zatezači žice i metalnih traka [ručni alat]; Željeza za žigosanje (označavanje); Željezni alati za poliranje; Žica za izvlačenje kablova; Žičane četke [ručni alat]; Zidarske mistrije.;

11 Bojleri za domaćinstvo; Bojleri kao dijelovi instalacija centralnog grijanja; Automatski regulatori temperature [ventili] za radijatore centralnog grijanja; Automatska postrojenja za transport pepela; Automatski regulatori temperature za radijatore centralnog grijanja; Armature za distribuciju vode za grijanje; Aparati za ventilaciju; Aparati za napajanje kotlova za grijanje; Aparati za kontrolu gorionika; Aparati za indukciju vazduha [ventilacija]; Aparati za hlađenje vazduha; Aparati za hlađenje prostora; Aparati za grijanje za kućnu upotrebu; Aparati za grijanje prostora; Aparati za grijanje; Aparati za cirkulaciju vazduha; Aparati i instalacije za ventilaciju; Akumulacioni bojleri; Akumulacione grijalice [radijatori]; Aksijalni ventilatori za klimatizaciju; Aksijalni ventilatori; Bojleri centralnog grijanja; Bojleri [koji nisu dijelovi mašina]; Bojleri za grijanje; Bojleri za instalacije centralnog grijanja; Aparati za sušenje ruku; Aparati za sušenje ruku sa ugrađenim ventilatorom; Aparati za sušenje ruku za toalete; Beskontaktni aparati za sušenje ruku; Električna sušila za ruke; Električne navlake za grijanje nogu; Električni aparati za parafinske kupke, ne za medicinske svrhe; Električni džepni grijači za grijanje ruku; Električni fenovi za kosu; Električni grijači jastučići za kućne ljubimce, ne za veterinarske svrhe; Električni grijači jastučići, osim za medicinsku upotrebu; Električni grijači jastuci [nisu za medicinske svrhe]; Električni grijači jastuci [nisu za medicinske potrebe]; Električna sušila lica sa toplim vazduhom; Električni uređaji koji se koriste za sušenje; Električni uređaji za sušenje ruku toplim vazduhom; Električni uređaji za sušenje ruku za toalete; Električni ventilatori za ličnu upotrebu; Električni vodeni termofori; Fenovi za kosu; Fenovi za kosu [za domaćinstvo]; Fenovi za kosu za kozmetičke salone; Fenovi za vrući vazduh; Fiksni fenovi za kosu; Grijači (nisu za medicinsku upotrebu); Grijači ruku za ličnu upotrebu; Grijači za noge, električni ili neelektrični; Automatske mašine za pravljenje leda za frižidere; Bežična električna kuhala; Baterijske lampe za upotrebu s električnim napravama za punjenje; Baterijske lampe pokazivači; Bojleri; Bojleri za instalacije grijanja; Bojleri za instalacije za snabdijevanje toplom vodom; Bojleri za toplu vodu; Bojleri za vodu; Bokali za filtraciju vode; Čajnici; Čajnici [električni]; Centralne instalacije za klimatizaciju; Centralne klimatizacione instalacije [za industrijske svrhe]; Centralni klimatizacioni sistemi za domaćinstvo; Centralni uređaji za klimatizaciju; Čepovi za umivaonik; Čepovi-zatvarači za radijatore; Česme [slavine]; Cijevi [dijelovi sanitarnih instalacija]; Cijevi s plinom za rasvjetu; Cijevi sa električnim pražnjenjem, za električnu rasvjetu; Cijevi za bojlere u postrojenjima za grijanje; Cijevi za dimnjake; Cijevi za ručne tuševe; Cijevi za tuševe; Cijevnasti grijni elementi; Cikloni [aparati za prečišćavanje vazduha]; Ciklonski filteri za prašinu; Cilindri za grijanje vode; Cilindri za vruću vodu; Cilindrične vodoravno postavljene grijalice s prisilnim strujanjem vazduha; Cirkulatori [grijači za vodu]; Čistači i pročišćivači plina; Čiste komore [sanitarne instalacije]; Cisterne za vodu; Daske za WC šolje; Daske za WC šolje s automatskom izmjenom sanitarnih navlake prije upotrebe; Dekorativna električna rasvjeta; Dekorativna rasvjeta; Dekorativna rasvjeta za božićna drvca; Dekorativne fontane; Dekorativne fontane,

sistemi za prskanje i navodnjavanje; Dekorativne stolne fontane; Dekorativni rasvjetni kompleti; Destilatori; Dezinfekcione jedinice za pisoare; Difuzeri za snabdijevanje vazduhom; Difuzne peći za industrijsku upotrebu; Difuzori kao dijelovi rasvjetnih instalacija; Dijelovi od livenog željeza za cijevi [dijelovi sanitarnih instalacija]; Dimnjaci; Dimnjaci i instalacije za ispušne plinove; Dimnjaci s ugrađenim ekstraktorima; Dimnjaci uređaja za ventilaciju; Dimovodi za grijače uređaje; Dinamo svjetla za bicikle; Dinamo svjetla za vozila; Diodne svijeće bez plamena [LED svijeće]; Dispenseri hladne pročišćene vode; Dispenseri za vodu; Dječji zaštitni poklopci za slavine u kadama; Dodaci raspršivača [dijelovi sanitarnih instalacija]; Dozatori za tople napitke za ugostiteljstvo; Duboke peći [za industrijske peći]; Duboke tave za prženje, električne; Džepne grijalice; Džepne svjetiljke za rasvjetu; Ekspanzijske posude za postrojenja centralnog grijanja; Ekspres lonci za domaćinstvo [električni]; Ekstrakcijske kolone [osim laboratorijskih uređaja]; Ekstraktori [ventilacija ili klimatizacija]; Ekstraktori za dimnjake; Električne trakaste jedinice za grijanje; Električna aparati za grijanje s ugrađenim dimnjacima; Električna kuhala za jaja za primjenu u domaćinstvu; Električna kuhala za jaja za potrebe domaćinstva; Električna kuhala za jaja; Električna kuhala za pripremanje supe sa rezancima (ramen); Električna kuhala za rižu; Električna kuhala za sporo kuhanje; Električna kuhala za vodu; Električna oprema za rasvjetu s izbijanjem; Električna oprema za rasvjetu; Električna puhači za ventilaciju; Električna rasvjeta za praznike; Električna rasvjeta za svečane dekoracije; Električna rasvjetna oprema za upotrebu na opasnim lokacijama; Električna ventilatori za ventilaciju; Električna ventilatori za klima uređaje; Električne džepne svjetiljke; Električne friteze; Električne friteze za prženje bez ulja; Električne grijalice; Električne grijalice prostora za domaćinstvo; Električne grijalice sa ventilatorom; Električne grijne ploče za grijanje hrane; Električne grilovi; Električne instalacije za unutrašnje osvetljenje; Električne isijavajuće grijalice [za domaćinstvo]; Električne jedinice za tračnu rasvjetu; Električne kuhinjske pećnice; Električne mašine za pravljenje piva za upotrebu u domaćinstvu; Električne mašine za pripremu kolača od rižinog brašna za primjenu u kućanstvu; Električne mašine za sušenje suđa za potrebe domaćinstva; Električne naprave za dezodorisanje prostorija; Električne naprave za tuš; Električne noćne lampe; Električne peći; Električne peći [za industrijske svrhe]; Električne peći za metalurške svrhe; Električne peći za stvrdnjavanje za stomatološke svrhe; Električne peći za toplotnu obradu; Električne pećnice; Električne pećnice s predzagrijavanjem za stomatološku upotrebu; Električne pećnice za domaćinstvo; Električne ploče za kuhanje; Električne posude za hlađenje vina za potrebe domaćinstva; Električne posude za hlađenje vina; Električne posude za kuhanje; Električne posude za kuhanje na pari; Električne posude za kuhanje u industriji; Električne posude za pečenje; Električne posude za pravljenje leda i sladoleda; Električne posude za posluživanje hrane; Električne posude za pripremu kafe; Električne raznobojne ukrasne sijalice; Električne prese za tortilje; Električne rešoi; Električne sanitarne instalacije; Električne ručne lampe [osim za fotografsku upotrebu]; Električne sijalice s izbijanjem; Električne sijalice sa žarnom niti; Električne sušilice rublja; Električne sušilice veša; Električne sušilice veša za potrebe domaćinstva; Električne sušilice za cipele za kućne potrebe; Električne sušilice za cipele; Električne sušilice za odjeću [toplotno sušenje]; Električne sušilice za odjeću za domaćinstvo; Električne sušilice za veš [toplotno sušenje];

Električne svijeće; Električne svijeće na baterije; Električne svijeće za božićna drvca; Električne svjetiljke; Električne svjetiljke za osvetljenje unutrašnjih prostora; Električne svjetiljke za vanjsku rasvjetu; Električne tave; Električne tave za kuhanje; Električne trake za površinsko grijanje; Električne wok tave; Električne žarne niti; Električni akumulacioni grijači; Električni aparati za espresso kafu; Električni aparati za grijanje vode; Električni aparati za hlađenje prostora; Električni aparati za kafu s ugrađenim filterima; Električni aparati za kafu sa nitrogenom; Električni aparati za kokice; Električni aparati za kuhanje na pari; Električni aparati za kuhanje kafe; Električni aparati za kuhanje; Električni aparati za pečenje; Električni aparati za pravljenje sendviča; Električni aparati za pripremu čokolade; Električni aparati za sušenje za potrebe domaćinstva; Električni aparati za prženje kave; Električni autoklavi za sterilizaciju; Električni bežični aparati za kafu; Električni bojleri; Električni bojleri za vodu; Električni čajnici; Električni dehidratori; Električni dehidratori hrane za upotrebu u domaćinstvu; Električni distributori za čaj; Električni dozatori za tople napitke; Električni filteri za kafu; Električni filteri za klimatizaciju; Električni filteri za prečišćavanje vode [osim mašina]; Električni frižideri; Električni frižideri [za domaćinstvo]; Električni grijači boca; Električni grijači elementi u obliku folije; Električni grijači elementi u obliku kablova; Električni grijači flašica za hranjenje beba; Električni grijači hrane; Električni grijači peškira; Električni grijači pića; Električni grijači šolja; Električni grijači tanjira; Električni grijači vode za pripremu pića; Električni grijači za dječije vlažne maramice; Električni grijači za krevet; Električni grijači za noge [za ličnu upotrebu]; Električni grijači za otapanje mirisnog voska na malim svijećama; Električni grijači za pića; Električni grijači za stopala; Električni grijači za stopala [osim za medicinsku upotrebu]; Električni grilovi; Električni jastučići za grijanje, osim za medicinske svrhe; Električni kafe aparati za domaćinstvo; Električni kamini; Električni kineski fenjeri; Električni klima uređaji; Električni kotlovi za sisteme centralnog grijanja; Električni kućanski aparati za kuhanje; Električni kućanski grijači hrane za bebe; Električni lonci [za domaćinstvo]; Električni odvlaživači; Električni osvježivači vazduha; Električni ovlaživači za kućnu upotrebu; Električni ovlaživači; Električni pekači kruha; Električni pekači za industrijske svrhe; Električni pekači za vafle; Električni pokrivači; Električni pokrivači, nisu za medicinske potrebe; Električni poslužavnici; Električni potopni grijači; Električni prečišćavači vode za kupanje u domaćinstvu; Električni prečišćivači vazduha; Električni prozorski ventilatori; Električni puhači za izvlačenje prašine iz vazduha; Električni radijatori; Električni radijatori za grijanje zgrada; Električni raspršivači dezodoransa za prostorije; Električni raspršivači osvježivača vazduha; Električni roštilji; Električni roštilji [aparati za kuhanje]; Električni roštilji za otvorene prostore; Električni roštilji za zatvorene prostore; Električni samovar; Električni šporeti; Električni šporeti za domaćinstvo; Električni šporeti [za domaćinstvo]; Električni svijećnjaci; Električni tosteri; Električni tosteri [pećnice]; Električni tosteri za sendviče; Električni tuševi; Električni upaljači; Električni uređaji koji se koriste za hlađenje; Električni uređaji za grijanje čaja; Električni uređaji za grijanje; Električni uređaji za hlađenje prostora [za domaćinstvo]; Električni uređaji za isijavanje toplote; Električni uređaji za izradu sojinog mlijeka za kućnu upotrebu; Električni uređaji za kuhanje kafe [perkolatori]; Električni uređaji za kuhanje kafe; Električni uređaji za kuhanje; Električni uređaji za pravljenje panini sendviča; Električni uređaji za prečišćavanje vode za domaćinstvo; Električni uređaji za pripremanje jogurta;

Električni uređaji za zagrijavanje vazduha; Električni ventilatori; Električni ventilatori bez lopatica; Električni ventilatori kao dijelovi kućanskih ventilacionih instalacija; Električni ventilatori kao dijelovi instalacija klima uređaja za domaćinstvo; Električni ventilatori s rashladnim napravama na isparavanje; Električni ventilatori [za domaćinstvo]; Električni zamrzivači za domaćinstvo; Električno grijana odjeća; Električno grijana odjeća za medicinsku upotrebu; Električno grijana odjeća za zaštitu od nesreća ili povreda; Električno grijane difuzione peći; Električno grijane šoljice; Električno grijani tepisi; Električno parno kuhalo; Električno parno kuhalo za povrće; Električno parno kuhalo za rižu; Električno upravljane slavine za vodu; Električno zagrijavani držači za ručnike; Električno zagrijavani rezervoari vruće vode; Električno zagrijavani štafci za roštiljanje; Elektroluminescentni izvori svjetla; Elektromagnetna indukcijska kuhala [za domaćinstvo]; Elektromagnetna indukcijska kuhala za industrijske svrhe; Elektronski kontrolisane tuš slavine na automatsko zatvaranje; Elektrostatički filteri za pročišćavanje plinova; Elektrostatički filteri za filtriranje vode; Elektrostatički filteri za pročišćavanje vazduha; Elektrostatički vazdušni filteri; Elementi električnog grijanja; Elementi gorionika na gorivo za katalitičko izgaranje goriva; Elementi za filtriranje otvora za ventilaciju rezervoara za vodu; Elementi za filtriranje za preljeve rezervoara vodovodnih instalacija; Elementi za reverznu osmozu za kućansku upotrebu kod smanjenja količine soli u void; Elementi za reverznu osmozu za industrijsku upotrebu u smanjenju soli u void; Elementi za reverznu osmozu za smanjenje slanoće vode; Elevatorske peći; Etažne pećnice za pekare; Farovi za automobile; Farovi za vozila; Fenjeri; Fenjeri za svijeće; Fermentacioni aparati za industrijske svrhe; Fiksne podvodne instalacije rasvjete za bazene; Fiksni acetilneski gorionici sa upuhivanjem vazduha; Fiksni gorionici sa komprimiranim vazduhom; Fiksni gorionici za naknadno zagrijavanje; Fiksni gorionici za predhodno zagrijavanje; Fiksni gorionici za sisteme grijanja; Fiksni gorionici za upotrebu u fuzijskim vezama; Fiksni oksiacetilenski gorionici; Fiksni plamenici za kaljenje plamenom; Filmski reflektori; Filter kutije za prečišćavanje vode; Filteri aparata za pravljenje leda; Filteri membrane za obrnutu osmozu za obradu vode; Filteri u bojama za rasvjetna tijela; Filteri za akvarijume; Filteri za aparate za filtriranje vode; Filteri za baterijske (džepne) lampe; Filteri za bazene; Filteri za čaj [mašine]; Filteri za čišćenje vazduha; Filteri za električno prečišćavanje vode za domaćinstvo; Filteri za ekstratore dima; Filteri za hidromasažne kade; Filteri za industrijske instalacije; Filteri za industrijsku i kućansku upotrebu; Filteri za izduvne ekstraktore [dijelovi instalacija za domaćinstvo ili industriju]; Filteri za klima uređaje; Filteri za masnoću [dijelovi napa]; Filteri za obradu vode; Filteri za otpadne vode; Filteri za pitku vodu; Filteri za plinove [instalacije za domaćinstvo ili industriju]; Filteri za plinske ekstraktore; Filteri za prašinu; Filteri za prečišćivače vazduha; Filteri za prečištače vode; Filteri za pročišćavanje otpadnog plina; Filteri za pročišćavanje plinova [dijelovi instalacija za kućanstvo ili industriju]; Filteri za pročišćavanje vazduha [dijelovi mašina ili instalacija za čišćenje vazduha]; Filteri za rashladne sisteme; Filteri za rasvjetu za pozornice; Filteri za ribnjake; Filteri za slavine [vodoinstalaterska oprema]; Filteri za upotrebu s uređajima za ventilaciju; Filteri za upotrebu s uređajima za vodosnabdijevanje; Filteri za upotrebu sa aparatima za stvaranje pare; Filteri za upotrebu sa aparatima za sanitarne svrhe; Filteri za upotrebu sa grijaćim aparatima; Filteri za upotrebu sa klima uređajima; Filteri za upotrebu sa rasvjetnim aparatima; Filteri za upotrebu sa

svjetiljkama; Filteri za uređaje za distribuciju sanitarne vode; Filteri za usisne nape; Filteri za vodovodne cijevi; Filteri za vodu; Filteri za vodu [instalacije] za poljoprivredne svrhe; Filteri za vodu iz slavine za domaćinstvo; Filteri za vodu za industrijske svrhe; Fluorescentna rasvjeta za hitne slučajeve na baterijsko napajanje; Fluorescentna rasvjetna tijela za arhitektonsku rasvjetu; Fluorescentna rasvjetna tijela za scensku rasvjetu; Fluorescentne cijevi; Fluorescentne električne sijalice; Fluorescentne sijalice; Fluorescentne svjetiljke s niskim ultraljubičastim zračenjem; Fluorescentni rasvjetni uređaji; Fondu [aparati za kuhanje]; Fontane; Fontane s pitkom vodom; Fontane (uređaji za pranje); Friteze; Friteze za hranu; Friteze za kućanstvo [električne]; Frižideri; Frižideri, aparati za hlađenje i zamrzivači za potrebe medicinskog skladištenja; Frižideri za domaćinstvo; Frižideri za led [za domaćinstvo]; Frižideri za pića za upotrebu u automobilima; Frižideri za sladoled; Frižideri za vino; Frižideri za rižu; Germicidne lampe; Glave tuševa; Gorionici; Gorionici na gorivo; Gorionici za kotlove; Grijača tijela; Grijače ploče za kuhanje; Grijača tijela i žarne niti; Grijače šipke; Grijači bočica za bebe za domaćinstvo [električni]; Grijači uređaji za upotrebu s čvrstim gorivom; Grijači vode [aparati]; Grijači vode i bojleri; Grijači vode sa toplotnom pumpom na zrak; Grijači vode za industrijsku upotrebu; Grijači vode za tuš kade; Grijači za ruke [osim odjeće]; Grijalice; Grijalice na plin propan; Grijalice prostora; Grijalice vode [bojleri]; Grijalice za kupatila; Hidranti; Hidranti za snabdijevanje vodom; Hidromasažne kade; Hladnjače za čuvanje; Hladnjaci [kutije za hlađenje], električni; Hladnjaci za upotrebu u uređajima za grijanje; Hladnjaci za upotrebu u uređajima za hlađenje; Hladnjaci za upotrebu u uređajima za ventilaciju; HVAC sistemi (grijanje, ventilacija i klimatizacija); HVAC sistemi za vozila (grijanje, ventilacija i klimatizacija); Incineratori s fluidiziranim slojem; Indukcijska kuhala; Impeleri [dijelovi klima uređaja]; Indukcijske grijalice; Indukcijske peći; Indukcijske peći s topioničkim loncem; Indukcijske pećnice; Indukcijski bojleri; Indukcijski šporeti; Industrijska kuhala za rižu; Industrijska rasvjetna tijela; Industrijske friteze; Industrijske instalacije za filtriranje tečnosti; Industrijske mašine za filtriranje vazduha; Industrijske mašine za sušenje posuđa; Industrijske peći; Industrijske peći za grijanje; Industrijske pećnice; Industrijske pećnice, bojleri, plamenici i peći (ne za hranu i pića); Industrijske pećnice za kuhanje; Industrijski bojleri; Industrijski grijači; Industrijski odvlaživači; Industrijski ovlaživači; Industrijski prečišćavači vazduha; Industrijski uređaji za grijanje; Industrijski uređaji za hlađenje; Industrijski uređaji za kuhanje; Industrijski ventilacioni aparati; Industrijski uređaji za sušenje; Infracrveni paneli za grijanje; Infracrveni radijatori; Inhibitori vrtloga; Inspekcijaska svjetla; Instalacije grijanja za upotrebu s plinskim gorivom; Instalacije centralnog grijanja; Instalacije podnog grijanja; Instalacije za filtriranje vode; Instalacije za grijanje na solarnu energiju; Instalacije za grijanje ugrađene u staklo; Instalacije za grijanje ugrađene u prozore; Instalacije za grijanje zatvorenog kruga; Instalacije za grijanje za industrijsku upotrebu; Instalacije za hlađenje vazduha; Instalacije za industrijsko grijanje; Instalacije za isparavanje; Instalacije za jonsku razmjenu; Instalacije za kuhanje; Instalacije za kupatila; Instalacije za kupatila za sanitarne svrhe; Instalacije za kupatila za potrebe snabdijevanja vodom; Instalacije za masažne kade; Instalacije za obradu [prečišćavanje] otpadnih voda; Instalacije za obradu vazduha; Instalacije za omekšavanje vode; Instalacije za odvlaživanje; Instalacije za osvjetljavanje božićnih stabala; Instalacije za ovlaživanje vazduha; Instalacije za ovlaživanje; Instalacije za pečenje; Instalacije za podno grijanje;

Instalacije za povrat toplote iz vazduha; Instalacije za sušenje; Instalacije za usisavanje vazduha; Instalacije za uličnu rasvjetu; Instalacije za tuš kade; Instalacije za toplu vodu; Instalacije za ventilaciju [klimatizaciju] vozila; Instalacije za zagrijavanje bazena; Instalacije za zagrijavanje vazduha; Instalacije za zamrzavanje vazduha; Isparivači; Isparivači za klima uređaje; Isparivačke jedinice za uronjeno izgaranje; Ispušni ventilatori; Izlazi za vodu [slavine]; Izlivi za kade; Izmjenjivači toplote, koji nisu dio mašine; Izmjenjivači toplote za centralno grijanje; Izmjenjivači toplote [za hemijsku preradu]; Izmjenjivači toplote za kontrolu temperature distribuiranih pića; Izmjenjivači toplote za kamine; Izmjenjivači toplote za odstranjivanje ispušnih plinova; Izmjenjivači toplote za uklanjanje kondenzata; Izmjenjivači toplote za uklanjanje dimnih plinova; Izolacione cijevi kao dijelovi sanitarnih instalacija; Izotermični ormarići; Izvor svjetlosti punog spectra; Japanske grijalice na uglj za domaćinstvo (hibachi); Japanske kuhinjske peći (kamado); Japanske peći na uglj za kućansku upotrebu (shichirin); Jedinice za distribuciju vazduha; Jedinice za ekstrakciju [ventilacija]; Jedinice za filtraciju s ulošcima [oprema za obradu vode]; Jedinice za filtriranje vode; Jedinice za grijanje; Jedinice za grijanje stambenih prostorija; Jedinice za hlorsanje pri obradi vode; Jedinice za kuhanje; Jedinice za kuhanje na dim; Jedinice za pečenje dimom; Jedinice za prečišćavanje vazduha za domaćinstvo; Jedinice za prečišćavanje vazduha za komercijalnu upotrebu; Jedinice za prečišćavanje vode za proizvodnju pitke vode; Jedinice za sušenje dimom; Jedinice za tretman vode za ventilaciju i cirkulisanje vode; Jednoručne slavine za sudopere; Jednostruki WC-i montirani na zid; Jonizatori vode; Jonizatori vode [za domaćinstvo]; Jonizirajuće četke za tretman vazduha; Jonizirajući raspršivači za obradu vazduha; Jonski akceleratori [za tretiranje vazduha]; Kabine s čistim vazduhom (Uređaji za pročišćavanje vazduha za -); Kablovi električnog grijanja; Kablovi sistema za grijanje cijevi; Kabine za kupaonice; Kablovi za viseće svjetiljke [rasvjetna oprema]; Kade koje sadrže naprave za pomoć pri ulasku u kadu; Kade koje sadrže naprave za pomoć pri izlasku iz kade; Kade s bočnim ulazom za osobe s invaliditetom; Kade s podešavanjem visine za osobe s invaliditetom; Kade sa vazdušnim mlaznicama; Kade [sterilizatori] za upotrebu u bolnicama; Kade za fizički hendikepirane osobe; Kade za hidroterapiju; Kade za kupanje; Kamenje za saunu; Kamini; Kamini na etanol; Kamini od livenog metala; Kaminske peći na čvrsto gorivo; Kanali u svodu parnih kotlova za grijanje; Kanalizacione instalacije; Kapaljke za navodnjavanje [oprema za navodnjavanje]; Kapsule za kafu, prazne, za električne aparate za kafu; Katalitički oksidatori za kontrolu industrijskog zagađenja vazduha; Keramičke ploče kao dio ploča za kuhanje; Keramičke ploče koje se prodaju kao dio pećnica; Keramičke ploče koje se prodaju kao dio šporeta; Keramički briketi za upotrebu u roštiljima [nezapaljivi]; Keramički fenjeri; Keramika s učinkom goriva kao dio ili oprema Kamina; Kerozinske peći; Klima uređaji; Klima uređaji za industrijsku upotrebu; Klima uređaji za komercijalnu upotrebu; Klima uređaji za prostorije za računarsku obradu podataka; Klima uređaji za stambene prostorije; Klimatizacioni sistemi za domaćinstvo; Klozeti s ugrađenim tuševima; Kombinovani frižideri i zamrzivači; Kombinovani šporeti; Kombinovani šporeti za kuhanje i plinski rezervoari; Kombinovani uređaji grijanja i hlađenja; Kombinovani uređaji za pravljenje i distribuciju kockica leda; Komercijalne pećnice; Komercijalne pećnice za hranu; Komercijalne rashladne jedinice; Kompleti WC šolje s uređajem za ispiranje; Kontrolni ventili (Termostatski -) za

radiatore centralnog grijanja; Konvekcijske pećnice; Konvektori [radijatori]; Konvektorski grijači; Kotlovi na ulje; Kotlovi za peći; Kotlovi za pranje; Kotlovi za praonice; Kozmetički frižideri; Krovna svjetla [svjetiljke]; Krovni ventilatori; Krune [dijelovi peći]; Kružne svjetiljke; Kućanski grijači pribor; Kućanski pročišćivači vazduha; Kućanski tosteri za hljeb [električni]; Kućne instalacije za klimatizaciju; Kućni pekači hljeba; Kugle od ogledala kao rasvjeta tijela; Kugle za vodikotliče; Kuglični ventili; Kuhala za jaja; Kuhala za kuskus, električna; Kuhala za rižu; Kuhalo na paru; Kuhinjske mašine (Električni-) za kuhanje; Kuhinjske mašine (Plinske -) za kuhanje; Kuhinjske nape [usisne nape, za domaćinstvo]; Kuhinjski sudoperi; Kuhinjski sudoperi sa ugrađenom radnom površinom; Kupatilske armature za kontrolu vode; Kupatilski ormarići s umivaonicima; Kupolasta rasvjeta za namještaj; Kutije za hlađenje; Laboratorijske svjetiljke; Laboratorijski gorionici; Ladice za frižidere; Ladice za zagrijavanje za kuhinje; Lampe sa postoljem (samostojeće); Lampe za glavu za noćni ribolov; Lampe za inspekciju [kontrolu]; Lampe za pisaće stolove; LED džepne svjetiljke; LED rasvjetna tijela; LED rasvjetne instalacije; LED sijalice; LED svijeće; LED svjetiljke; LED svjetla; LED trake; Lusteri; Masažne kade; Mašine za espresso kafu; Mašine i aparati za pravljenje leda; Metalni čepovi za kade; Metalne pregrade za tuševe; Metalna kućišta za peći; Metalni čepovi za tuš kabine; Metalni čepovi za sudopere; Metalni sudoperi i umivaonici; Miješalice [slavine]; Miješalice [slavine] za sudopere; Mikrovalne pećnice za kućansku upotrebu; Mikrovalne pećnice [kuhinjski aparat]; Mikrovalne pećnice za kuhanje; Mikser česme [slavine] za vodovodne cijevi; Mlaznice za kade; Mlaznice za kadu; Mlaznice za kuhinjske sudopere; Mlaznice za protok toplog vazduha u kadama; Mlaznice za protok toplog vazduha u hidromasažnim kadama; Mlaznice za sudopere [cijevni priključci]; Mlaznice za tuš [cijevni priključci]; Mlaznice za upotrebu u hidromasažnim kadama; Mobilni klima uređaji; Montažni elementi za peći; Motorizovani ventilatori za prozračivanje; Motorizovani ventilatori za klimatizaciju; Nape [kuhinjske]; Nape s ugrađenim ventilatorima; Nape za kuhinje; Nape za usisavanje pare za kuhinjske šporete; Naprave za lično grijanje i sušenje; Noćne lampe; Nosivi električni ventilatori; Nosivi pročišćivači vazduha; Odvodne cijevi za sanitarne instalacije; Odvodne cijevi za kade; Odvodne cijevi [vodoinstalaterska oprema]; Odvodi za kade; Odvlaživači za upotrebu u domaćinstvu; Odvlaživači vazduha; Odvlaživači; Ograde za kamine; Oprema za grijanje, ventilaciju, klimatizaciju i pročišćavanje [prostora]; Oprema za kuhanje, zagrijavanje, hlađenje i konzerviranje hrane i pića; Oprema za kupatila; Oprema za tuševe; Oprema za umivaonike; Oprema za unutrašnju električnu rasvjetu; Oprema za unutrašnju fluorescentnu električnu rasvjetu; Oprema za vanjsku električnu rasvjetu; Ormari za pranje noćnih posuda [dijelovi vodovodnih instalacija]; Pisoari; Pisoari kao dijelovi sanitarnih instalacija; Plafonska svjetla; Plafonski tuševi; Plamenici na butan za upotrebu u kuhinji; Plastična koljena za cijevi [dijelovi sanitarnih instalacija]; Platforme za tuš; Plinska kuhala; Plinska kuhala za kućanstvo; Plinske grijalice; Plinske grijalice za terasu; Plinske pećnice; Plinske pećnice [za domaćinstvo]; Plinski aparati za kuhanje koji sadrže roštilje; Plinski bojleri; Plinski bojleri [osim dijelova mašina]; Plinski bojleri za centralno grijanje; Plinski bojleri [za domaćinstvo]; Plinski bojleri za grijanje vode; Plinski generatori toplote; Plinski kamini; Plinski kamini za domaćinstvo; Plinski roštilji; Plinski kotlovi za proizvodnju vruće vode u domaćinstvu; Plinski šporeti; Plinski roštilji [uređaji za kuhanje]; Plinski šporeti [grijalice

za domaćinstvo]; Plinski upaljači; Plinski upaljači za domaćinstvo; Plinski uređaj za kuhanje; Plinski uređaji za grijanje prostora; Plinski uređaji za grijanje; Plinski uređaji za vrenje; Podno grijanje; Podne svjetiljke; Plutajući ventili; Poklopci za WC šolje [dijelovi sanitarnih uređaja]; Poklopci za WC šolje; Poklopci za ventilacione otvore [dijelovi klimatizacijskih instalacija]; Pojedinačne wc šolje povezane s vodokotlićem tako da čine jedinstvenu cjelinu; Pojedinačne umivaonici izliveni od mješovitih materijala; Pokretni ventilatori; Prenosive električne grijalice; Pregrade za tuš kabine; Prednje rešetke kamina [za domaćinstvo]; Prednja svjetla za bicikle; Prenosive ručne lampe [za rasvjetu]; Prenosive svjetiljke [za osvjetljavanje]; Prenosivi električni lonci i tave za kampovanje; Pribor za regulaciju i sigurnost vodovodnih i plinskih instalacija; Pribor za regulaciju i sigurnost aparata za vodu; Pribor za regulaciju i sigurnost za plinske cijevi; Pribor za regulaciju i sigurnost plinskih aparata; Prigušni aparati [dijelovi peći]; Prigušni uređaji [dijelovi kamina]; Prigušnici za ventilacione instalacije; Priključci sanitarnih vodovodnih cjevovoda; Priključci za sanitarne instalacije; Protočni bojleri; Propusni ventili za cjevovode; Pročišćivači vazduha; Prstenovi za grijanje; Prskalice za slavine; Prskalice za navodnjavanje; Prstenovi za slavine za vodu; Radijatori; Radijatori [grijanje]; Radijatori za centralno grijanje; Radijatori za domaćinstvo; Radijatori za instalacije centralnog grijanja; Radijatori za kupatila [s pregradama za peškire]; Radijatori [za potrebe industrijske klimatizacije]; Rashladne instalacije; Rashladne instalacije za plin; Rashladne instalacije za tečnosti; Rashladne instalacije za zamrzavanje; Rashladne jedinice; Rashladne jedinice kao dijelovi instalacija za rashlađivanje vode; Rasvjetna tijela; Rasvjetna tijela i reflektori; Rasvjetni uređaji; Rasvjetni ukrasi [oprema]; Regulatori protoka vazduha [grijanje]; Regulatori protoka vazduha; Regulatori pritiska za vodovodne cijevi; Regulatori pritiska za plinske cijevi; Regulatori plinskih instalacija; Regulatori plinskih uređaja; Regulatori plinskih cijevi; Regulatori plina; Regulatori kao dijelovi vodovodnih cijevi; Regulatori kao dijelovi vodenih uređaja; Regulacioni uređaji osjetljivi na temperaturu [termostatski ventili] za radijatore centralnog grijanja; Regulacijski ventili za kade [vodovodni elementi]; Regulacioni dodaci za plinske cijevi i vodove; Regulacioni pribor za vodovodne i plinske aparate i cijevi; Regulacioni priključci za vodovodne cijevi; Rešetke; Regulatori protoka za kamine; Regulatori strujanja vazduha; Regulatori uređaja za vodu; Rešetke kamina [za domaćinstvo]; Rešetke kamina [za domaćinstvo] od metala; Ručni tuševi; Ručni fenovi za kosu; Ručni električni fenovi za kosu; Ručke za WC šolje; Ručke za slavine; Ručke za ispiranje za vodokotliće; Ručke za aktiviranje ispiranja WC šolja; Ručice za vodokotliće; Ručice za vodokotliće; Ručke uređaja za ispiranje [dijelovi sanitarnih instalacija]; Roštilj na ugalj; Roštilji [aparati]; Roštilji na ugalj; Roštilji za meso; Sanitarne instalacije, oprema za vodosnabdijevanje i sanitarna oprema; Sanitarne i vodovodne instalacije i oprema za kupatila; Sifoni za sudopere [vodoinstalaterska oprema]; Sigurnosne LED svjetiljke; Sigurnosni priključci vodovodnih cijevi; Sigurnosni priključci plinskih cijevi; Sigurnosni pribor za vodovodne i plinske aparate i cijevi; Sigurnosni ventili za vodu; Sigurnosni ventili za vodovodne cijevi; Sigurnosni ventili za plinske aparate; Sigurnosni ventili za plinske cijevi; Sigurnosni ventili aparata za vodu; Sigurnosni ventil za regulaciju plina; Sijalice; Slavine za cijevi i cjevovode; Slavine za bide; Slavine na sensor; Slavine s priključkom za crijevo; Slavine [česme]; Slavine; Slavine za cjevovode; Slavine za kupatila; Slavine za kontrolu protoka vode; Slavine za postavljene cijevi; Slavine za regulisanje protoka

vode; Slavine za regulisanje protoka plina; Slavine za sanitarne instalacije; Slavine za tuš; Slavine za umivaonike; Slavine za umivaonike; Slavine za vodosnabdijevanje; Slavine za vodovodne cijevi; Slavine za vodovodne instalacije; Slavine za vodu kao dijelovi sanitarnih instalacija; Slavine za vodu kao dijelovi instalacija za vodosnabdijevanje; Slavine za vodu za ručno podešavanje temperature vode; Šporeti na drva; Šporeti na ugalj; Stalci za umivaonike; Sudoperi; Toplotne pumpe; Toaleti; Termostatski radijatorski ventili; Termoosjetljivi prekidači [termostatski ventili] za radijatore za centralno grijanje; Termostatski ventili; Termostatski ventili [dijelovi postrojenja grijanja]; Toplotne pumpe za obradu energije.

(111) **BAZ2526906** (181) 08/08/2035

(210) BAZ2526906A (220) 08/08/2025

(151) 28/05/2026

(732) **Shandong Huawutang Cosmetics Co., Ltd. :**

Room 1301, Building 4, Zone 7, Hanyu Financial and Business Center, No. 7000 Jingshi Road, Shunhua Road Street, Jinan Area, China (Shandong) Pilot Free Trade Zone, CN

(740) "ŽIVKO MIJATOVIĆ & PARTNERS" d.o.o. Sarajevo

(540)



(531) 28.3

(511)

3 Potpuri (mirisne mješavine); sredstvo za čišćenje lica; mlijeko za čišćenje za toaletne svrhe; kreme za zaštitu kose; šamponi; maramice natopljene sredstvom za čišćenje kože; šamponi za tijelo; prethodno navlažene maramice za čišćenje; parfumerijski proizvodi za kozmetiku; kozmetika; ruževi za usne; nemedicinski serumi za kožu; sredstva za uklanjanje šminke; hidratantno mlijeko; tonici za kožu u kozmetičke svrhe; odstranjivač šminke; kreme za ruke; sprejevi za osvježavanje daha; piling za lice; maske za lice za uljepšavanje.

- (111) **BAZ2526907** (181) 07/08/2035
 (210) BAZ2526907A (220) 07/08/2025
 (151) 11/05/2026
 (732) **Pixing, vl. Slavica Farkaš Šimeg, Brezje, I. Trešnjevački odvojak 6A, 10431 Sveta Nedelja, HR**
 (740) Zajednički odvjetnički ured Vlado Slišković i Valentin Slišković
 (591) tamnoljubičasta, svijetloljubičasta, svijetloplava, siva
 (540)



(531) 24.17,25.1,27.5,29.1

(511)

9 Elektroničke publikacije s igrama, Interaktivni multimedijски softver za igranje igara, interaktivni zabavni programi za igranje računalnih igrica koji se mogu preuzimati, obrazovni softver sa uputama za igranje igara računalni programi za igranje igara, softver s elektronskim igrama za mobitele, softver za računalne igre, softver za igrice, softver za računalne igrice za korištenje s online interaktivnim igricama. ;

16 Adventski kalendari, bilježnice, bojanke, dječje knjige, dječje slikovnice, kalendari, knjige, kutije od kartona, poster, samoljepljive naljepnice, slikovnice, stripovi, tiskane knjige, časopisi, novine i ostali mediji na papiru, tiskani materijali, pisaci i nastavni pribor. ;

28 Društvene igre, elektroničke društvene igre, igraće karte, igre s ulogama, kompleti igračkaka, kompleti s pitanjima za društvene igre, puzzle društvene igre.

- (111) **BAZ2526908** (181) 11/08/2035
 (210) BAZ2526908A (220) 11/08/2025
 (151) 13/05/2026
 (732) **ATG Ceylon (Private) Limited, Spur Road 7, Phase 2, IPZ, Katunayake, LK**

(740) "Živko Mijatović & Partners" d.o.o.
 (540)

MAXIDEX

(511)

9 Zaštitne rukavice; zaštitne rukavice za industriju.

- (111) **BAZ2526909** (181) 11/08/2035
 (210) BAZ2526909A (220) 11/08/2025
 (151) 21/05/2026
 (732) **BANJALUČKA PIVARA D.O.O. BANJA LUKA,**
Slatinska br. 8, 78000 Banja Luka, BA
 (540)



(531) 27.5,28.5

(511)

32 Pivo.

- (111) **BAZ2526910** (181) 13/08/2035
 (210) BAZ2526910A (220) 13/08/2025
 (151) 12/05/2026
 (300) 86502238
 15/07/2025
 CN

(732) **BYD COMPANY LIMITED, No. 1, Yan'an Road, Kuichong Street, Dapeng New District, Shenzhen, CN**

(740) STAM d.o.o.

(540)

B3

(511)

12 Automobili; motorna vozila; kola; putnički motorni autobusi; kamioni; teretna vozila; autobusi; viljuškari; karoserije automobila; šasije automobila; motori, električni, za kopnena vozila; kočione pločice za automobile; autonomni automobili; automobili koji se sami voze.

(111) **BAZ2526911** (181) 13/08/2035
 (210) BAZ2526911A (220) 13/08/2025

(151) 11/05/2026

(300) 85011037

28/04/2025

CN

(732) **BYD COMPANY LIMITED,**
No. 1, Yan'an Road, Kuichong Street,
Dapeng New District, Shenzhen, CN

(740) STAM d.o.o.

(540)

U8L

(511)

12 Automobili; motorna vozila; kola; putnički motorni autobusi; kamioni; teretna vozila; autobusi; viljuškari; karoserije automobila; šasije automobila; motori, električni, za kopnena vozila; kočione pločice za automobile; autonomni automobili; automobili koji se sami voze.

(111) **BAZ2526912** (181) 13/08/2035

(210) BAZ2526912A (220) 13/08/2025

(151) 12/05/2026

(732) **BYD COMPANY LIMITED,**

No. 1, Yan'an Road, Kuichong Street,
Dapeng New District, Shenzhen, CN

(740) STAM d.o.o.

(540)



(531) 26.13

(511)

12 Automobili; motorna vozila; kola; putnički motorni autobusi; kamioni; teretna vozila; autobusi; viljuškari; karoserije automobila; šasije automobila; motori, električni, za kopnena vozila; kočione pločice za automobile; autonomni automobili; automobili koji se sami voze.

(111) **BAZ2526915** (181) 14/08/2035

(210) BAZ2526915A (220) 14/08/2025

(151) 12/05/2026

(732) **PRO-FIT HEALTH. STRENGTH AND**
CONDITIONING d.o.o.,

Džemala Bijedića br. 160, 71000
Sarajevo, BA

(740) Adi Krdžalić

(591) plava, nijanse plave, zelena, bijela, tirkizna

(540)



(531) 2.1,26.1,26.4,27.5,29.1

(511)

35 Oglašavanje; vođenje komercijalnih poslova; komercijalna administracija; uredski poslovi.;

41 Obuka; stručno osposobljavanje; online treninzi, testiranja i edukacije iz oblasti sporta za razvoj i unaprijeđenje zdravlja i sprema; razonoda; sportske i kulturne djelatnosti.

(111) **BAZ2526918** (181) 18/08/2035

(210) BAZ2526918A (220) 18/08/2025

(151) 29/04/2026

(732) **VIVO MOBILE COMMUNICATION CO.,**
LTD.,

No.1, Vivo Road, Chang'an, Dongguan,
Guangdong, CN

(740) Dragan Mićunović

(540)

vivo Vision

(511)

9 Pametne naočale; displeji koji se montiraju na glavu; sistem virtuelne stvarnosti (snimljeni računarski softver); softver za virtuelnu stvarnost; aplikacijski softver koji se može preuzeti za virtuelna okruženja; pametni telefoni; monitori za video prikaz koji se mogu nositi; slušalice za virtuelnu stvarnost; naočale za virtuelnu stvarnost; oprema za virtuelnu stvarnost; kontroleri virtuelne stvarnosti; uređaji za proširenu stvarnost; računari; bežični komunikacijski uređaji za omogućavanje pristupa intemetu i slanje, primanje i prenos podataka, slika, audio, video i multimedijalnog sadržaja; nosivi računarski hardver; nosivi računari; računarski hardver za prenos i omogućavanje gledanja audio, video, televizije, filmova, digitalnih slika i drugog multimedijalnog sadržaja; nosivi periferni uređaji za upotrebu sa računarima; slušalice za virtuelnu stvarnost, kontroleri, daljinski upravljači i displeji; slušalice za

proširenu stvarnost, kontroleri, daljinski upravljači i displeji; nosivi periferni uređaji za igranje video igara, prenos i omogućavanje gledanja audio, video, televizije, filmova, digitalnih slika i drugog multimedijalnog sadržaja; baterije; punjive baterije; punjači baterija; računarski hardver; slušalice za virtualnu i proširenu stvarnost, naočale, kontroleri i daljinski upravljači; kontroleri za upotrebu sa interaktivnim digitalnim multimedijalnim sadržajem; dijelovi i pribor za računare, računarsku periferiju i slušalice.

(111) **BAZ2526920** (181) 18/08/2035
 (210) BAZ2526920A (220) 18/08/2025
 (151) 20/05/2026

(732) **BYD COMPANY LIMITED,**
No. 1, Yan'an Road, Kuichong Street,
Dapeng New District, Shenzhen, CN

(740) "ŽIVKO MIJATOVIĆ & PARTNERS"
 d.o.o. Sarajevo

(540)

N8L

(511)

12 Automobili; motorna vozila; vozila; turistički autobusi; kamioni; teretna vozila; motorni autobusi; viljuškari; karoserije automobila; šasije automobila; električni motori za kopnena vozila; kočione pločice za automobile; autonomna vozila; samovozeći automobili.

(111) **BAZ2526921** (181) 19/08/2035
 (210) BAZ2526921A (220) 19/08/2025
 (151) 20/05/2026

(732) **Lidl Stiftung & Co. KG, Stiftsbergstrasse**
1, 74172 Neckarsulm, DE

(740) "ŽIVKO MIJATOVIĆ & PARTNERS"
 d.o.o. Sarajevo

(591) crna, oker, bijela, zlatna

(540)



CORTE AURELIO

(531) 24.1,24.9,27.5,29.1

(511)

33 Alkoholna pića (osim piva), posebno vina.

(111) **BAZ2526922** (181) 19/08/2035

(210) BAZ2526922A (220) 19/08/2025

(151) 20/05/2026

(732) **Lidl Stiftung & Co. KG, Stiftsbergstrasse**
1, 74172 Neckarsulm, DE

(740) "ŽIVKO MIJATOVIĆ & PARTNERS"
 d.o.o. Sarajevo

(591) tamno siva, zelena, plava, narandžasta,
 ljubičasta

(540)



(531) 26.1,27.5,29.1

(511)

2 Boje, bojila, pigmenti, lakovi, zaštitni premazi, metal u obliku folije i praha te metalne folije za rukotvorine, umjetničke radove i makete.;

6 Aluminijska folija za rukotvorine.;

7 Šivaće mašine i njihovi dodaci, špulice za šivaće mašine; električne lemilice; pištolji na vrući zrak i električni pištolji za vruće ljepilo.;

8 Ručni alati i naprave na ručni pogon; škare; pile [ručni alati], ubodne pile, listovi pila, lučne pile; noževi za rezbarenje, dljeteta za rezbarenje; stegice za stolare ili bačvare.;

11 Uređaji za rasvjetu, grijanje, proizvodnju pare, kuhanje, hlađenje, sušenje, ventilaciju, opskrbu vodom i sanitarne svrhe.;

14 Kabošoni (poludrago kamenje); kutijice za nakit; niti od plemenitih metala [nakit]; nakit od plastike, privjesci za nakit, perle za izradu nakita.;

16 Papir i karton (uključeni u klasu 16); listovi papira (papirnat material); svjetleći papir, pergament papir, papir za crtanje u boji, papir za salvete; spremnici, oblikovani dijelovi, vrećice, omotnice i kutijice od papira ili kartona; kalendar; preslikači; naljepnice (papirnat material); samoljepljiva slova; uzorci za šivanje, dizajni za vezenje (uzorci); tiskovine; materijali za uvez knjiga; fotografije; papirnat i uredski pribor, osim namještaja; papirnat material ili kućanske potrebe ili za makete; ljepilo za postavljanje fotografija, ljepilo za spajanje, ljepiljiva traka, ljepilo u obliku olovke; tiskarski fontovi; tiskarski klišeji; slike (crteži), uokvirene ili neuokvirene; umjetnički i crtački materijali te materijali za "uradi sam" svrhe (uključeni u klasu 16); materijali za crtanje, slikanje i modeliranje, sprejevi za držanje i nanošenje boje, pasta za modeliranje,

štapić za modeliranje, materijali za modeliranje, plastika za modeliranje; modelarska glina i vosak za modeliranje, ne za stomatološke svrhe; setovi za bojanje za umjetnost i rukotvorine; nastavni i obrazovni materijali (osim aparata); uredski pribor, osim namještaja; pisači pribor; pečati za pečačenje, tinte za pečate, jastučići za pečate; gumeni prstenovi (papirnati pribor), elastične trake za uredske svrhe; špenadle, pribadače, spone za papir; ravnala za crtanje; hobi noževi (scalpel); škare za hobi, valjak za rezanje, ravnalo za rezanje, bušilica za uzorke; materijali za rukotvorine; instrumenti za crtanje i slikanje, kistovi, kompleti za nanošenje boje, naime šablone, spremnici za boje i olovke za nanošenje boje; platno za slikanje, slikarski štafelaji; plastična folija za pakiranje; plastična folija za rukotvorine; kompleti za umjetničke radove i rukotvorine koji se uglavnom sastoje od ranije navedenih proizvoda. ;

19 Drvo za hobije.;

20 Okviri za vez; kutije od drveta ili plastike; sve navedeno isključivo za hobije i rukotvorine; ukrasi od drveta, voska, gipsa ili plastike;

21 Mozaici (ne za građevinske svrhe).;

22 Konci, užad; liber; sisal; piljevina i drvena vuna; vreće i džakovi za pakiranje, skladištenje i transport.;

23 Pređa i konci za tekstilnu upotrebu; konac i pređa za vezenje, konac i pređa za krpanje, pređeni konac, konac i pređa za šivanje; šenil pređa, svileni konac i pređa, konci od plastičnih materijala; predena vuna, predena svila; setovi za ručni rad izrađeni pretežno od gore navedenih materijala.;

24 Tekstili (uključeni u ovu klasu); stolnjaci; prienosne tkanine za vez; filc; setovi za ručni rad i rukotvorine pretežno izrađeni od navedenih materijala.;

25 Trake za glavu (odjeća), kape (odjeća za glavu).;

26 Čipka i vez, vrpce i pletenice; gumbi, kuke i očišća, špangice i igle; umjetno cvijeće; ukrasi za kosu; kutije za šivanje; trake s kukicama i petljama; ukrasi za odjeću; galanterija (krojački artikli), osim konca; vunene čipke; setovi za ručni rad i rukotvorine pretežno izrađeni od navedenih proizvoda.;

28 Igre, igračke i predmeti za igru; igraće karte; kompleti za izradu rukotvorina; kocke za slaganje namijenjene igranju i modelarstvu (također u obliku građevinskih setova, igara i kompleta) za izradu replika kopnenih vozila, plovila, zrakoplova i svemirskih letjelica, svemirskih postaja i druge tehničke opreme velikih razmjera, kao i figura; gotovi modeli kao umanjene replike zgrada, tehničkih vozila velikih dimenzija i u obliku figura; svjetovi za igru koji se sastoje od figurativnih replika ljudi, životinja i zgrada.

(111) **BAZ2526925** (181) 21/08/2035
(210) BAZ2526925A (220) 21/08/2025
(151) 20/05/2026

(732) **Daihatsu Motor Co., Ltd., 1-1, Daihatsu-Cho, Ikeda, Osaka, JP**

(740) MSA IP

(540)

DAIHATSU

(511)

12 Automobili i njihovi dijelovi i oprema.

(111) **BAZ2526926** (181) 21/08/2035
(210) BAZ2526926A (220) 21/08/2025
(151) 20/05/2026

(732) **Daihatsu Motor Co., Ltd., 1-1, Daihatsu-Cho, Ikeda, Osaka, JP**

(740) MSA IP

(591)

(540)



(531) 26.3,27.5

(511)

12 Automobili i njihovi dijelovi i oprema.

(111) **BAZ2526927** (181) 21/08/2035
(210) BAZ2526927A (220) 21/08/2025
(151) 21/05/2026

(732) **SWIMC LLC, 101 W. Prospect Avenue, Cleveland, OH 44115, US**

(740) "ŽIVKO MIJATOVIĆ & PARTNERS" d.o.o. Sarajevo

(540)

HEAT-FLEX

(511)

2 Zaštitni premazi u obliku boje za industrijsku, pomorsku i antikorozivnu primjenu.

(111) **BAZ2526928** (181) 21/08/2035
 (210) BAZ2526928A (220) 21/08/2025
 (151) 03/06/2026
 (732) **SWIMC LLC,**
101 W. Prospect Avenue, Cleveland,
OH 44115, US
 (740) "Živko Mijatović & Partners" d.o.o.
 (540)

ACROLON

(511)
 2 Zaštitni premazi u obliku boje za industrijsku, pomorsku i
 antikorozivnu primjenu.

(111) **BAZ2526929** (181) 21/08/2035
 (210) BAZ2526929A (220) 21/08/2025
 (151) 28/05/2026
 (732) **SWIMC LLC,**
101 W. Prospect Avenue, Cleveland,
OH 44115, US
 (740) "Živko Mijatović & Partners" d.o.o.
 (540)

COROTHANE

(511)
 2 Zaštitni premazi u obliku boje za industrijsku, pomorsku i
 antikorozivnu primjenu.

(111) **BAZ2526930** (181) 21/08/2035
 (210) BAZ2526930A (220) 21/08/2025
 (151) 03/06/2026
 (732) **SWIMC LLC,**
101 W. Prospect Avenue, Cleveland,
OH 44115, US
 (740) "Živko Mijatović & Partners" d.o.o.
 Sarajevo
 (540)

DURA-PLATE

(511)
 2 Zaštitni premazi u obliku boje za industrijsku, pomorsku i
 antikorozivnu primjenu.

(111) **BAZ2526931** (181) 21/08/2035
 (210) BAZ2526931A (220) 21/08/2025
 (151) 03/06/2026
 (732) **SWIMC LLC,**
101 W. Prospect Avenue, Cleveland,
OH 44115, US
 (740) "Živko Mijatović & Partners" d.o.o.
 Sarajevo
 (540)

KEM-KROMIK

(511)
 2 Zaštitni premazi u obliku boje za industrijsku, pomorsku i
 antikorozivnu primjenu.

(111) **BAZ2526932** (181) 21/08/2035
 (210) BAZ2526932A (220) 21/08/2025
 (151) 03/06/2026
 (732) **SWIMC LLC,**
101 W. Prospect Avenue, Cleveland,
OH 44115, US
 (740) "Živko Mijatović & Partners" d.o.o.
 (540)

FIRETEX

(511)
 2 Zaštitni premazi u obliku boje za industrijsku, pomorsku i
 antikorozivnu primjenu.

(111) **BAZ2526933** (181) 21/08/2035
 (210) BAZ2526933A (220) 21/08/2025
 (151) 28/05/2026
 (732) **SWIMC LLC,**
101 W. Prospect Avenue, Cleveland,
OH 44115, US
 (740) "Živko Mijatović & Partners" d.o.o.
 (540)

MACROPOXY

(511)
 2 Zaštitni premazi u obliku boje za industrijsku, pomorsku i
 antikorozivnu primjenu.

(111) **BAZ2526934** (181) 21/08/2035
 (210) BAZ2526934A (220) 21/08/2025
 (151) 03/06/2026
 (732) **SWIMC LLC,**
101 W. Prospect Avenue, Cleveland,
OH 44115, US
 (740) "Živko Mijatović & Partners" d.o.o.
 Sarajevo
 (540)

ZINC CLAD

(511)
 2 Zaštitni premazi u obliku boje za industrijsku, pomorsku i antikorozivnu primjenu.

(111) **BAZ2526936** (181) 22/08/2035
 (210) BAZ2526936A (220) 22/08/2025
 (151) 25/05/2026
 (732) **ZHEJIANG GEELY HOLDING GROUP**
CO., LTD,
1760 Jiangling Road, Binjiang District,
Hangzhou, Zhejiang, CN
 (740) "INTELBIRO" d.o.o.
 (540)

9X

(511)
 12 Vozila za kretanje po zemlji, vazduhu, vodi ili šinama; električna vozila; šasije za automobile; karoserije automobila; kola; kutije mjenjača za kopnena vozila; propulzioni mehanizmi za suvozemna vozila; samobalansirajući skuteri; gume za točkove vozila; kočnice za vozila.

(111) **BAZ2526945** (181) 26/08/2035
 (210) BAZ2526945A (220) 26/08/2025
 (151) 25/05/2026
 (732) **ZHEJIANG GEELY HOLDING GROUP**
CO., LTD,
1760 Jiangling Road, Binjiang District,
Hangzhou, Zhejiang, CN
 (740) "INTELBIRO" d.o.o.
 (540)

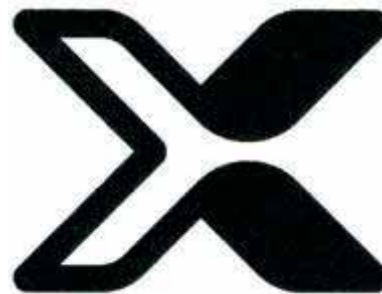

(531) 27.5

(511)
 12 Vozila za kretanje po zemlji, vazduhu, vodi ili šinama; električna vozila; šasije za automobile; karoserije automobila; kola; kutije mjenjača za kopnena vozila; propulzioni mehanizmi za suvozemna vozila; samobalansirajući skuteri; sjedala za vozila; kočnice za vozila.

(111) **BAZ2526946** (181) 26/08/2035
 (210) BAZ2526946A (220) 26/08/2025
 (151) 25/05/2026
 (732) **ZHEJIANG GEELY HOLDING GROUP**
CO., LTD,
1760 Jiangling Road, Binjiang District,
Hangzhou, Zhejiang, CN
 (740) "INTELBIRO" d.o.o.
 (540)

7GT

(511)
 12 Vozila za kretanje po zemlji, vazduhu, vodi ili šinama; električna vozila; šasije za automobile; karoserije automobila; kola; kutije mjenjača za kopnena vozila; propulzioni mehanizmi za suvozemna vozila; samobalansirajući skuteri; gume za točkove vozila; kočnice za vozila.

(111) **BAZ2526947** (181) 26/08/2035
 (210) BAZ2526947A (220) 26/08/2025
 (151) 25/05/2026
 (732) **ZHEJIANG GEELY HOLDING GROUP CO., LTD,**
1760 Jiangling Road, Binjiang District, Hangzhou, Zhejiang, CN
 (740) "INTELBIRO" d.o.o.
 (540)

7X

(511)
 12 Vozila za kretanje po zemlji, vazduhu, vodi ili šinama; električna vozila; šasije za automobile; karoserije automobila; kola; kutije mjenjača za kopnena vozila; propulzioni mehanizmi za suvozemna vozila; samobalansirajući skuteri; gume za točkove vozila; kočnice za vozila.

(111) **BAZ2526949** (181) 27/08/2035
 (210) BAZ2526949A (220) 27/08/2025
 (151) 12/05/2026
 (732) **Ivan Krajina,**
Dobojske brigade 27, 74000 Dobož, BA
 (591) crvena, bijela
 (540)



(531) 26.4,27.5,29.1
 (511)
 7 Mašine i alati; motori [osim za vozila na kopnu]; spojnice i transmisije (osim za vozila na kopnu); poljoprivredni alati osim ručnih; inkubatori za jaja.;
 8 Ručni alati i pribor (ručni, pogonjeni rukom); noževi; pribor za sječenje i rezanje; oružje; brijački pribor.;
 9 Električni i naučni aparati i instrumenti; aparati za mjerenje, signalizaciju, kontrolu; računari i softver; optički aparati.;
 11 Aparati za rasvjetu, grijanje, hlađenje, proizvodnju pare, kuhanje, sušenje, ventilaciju, vodoopskrbu i sanitarne svrhe.;
 21 Kućni i kuhinjski pribor i posuđe; češljevi i sušeri; četke; stakleni, porculanski i keramički proizvodi ne uključeni u druge klase.

(111) **BAZ2526951** (181) 27/08/2035
 (210) BAZ2526951A (220) 27/08/2025
 (151) 28/05/2026
 (732) **Lidl Stiftung & Co. KG,**
Stiftsbergstr. 1, D-74172 Neckarsulm, DE
 (740) "Živko Mijatović & Partners" d.o.o.
 (540)

PARKSIDE - TI TO MOŽEŠ!

(511)
 35 Usluge maloprodaje i internetne maloprodaje koje se odnose na alate (električne i ručne), proizvode za „uradi sam“, rukotvorine, građevinske i vrtno strojeve i opremu, pribor i potrošni materijal za navedeno, opremu za radionice, ljestve i skele, opremu za čišćenje, kućanske i kuhinjske potrepštine, roštilje, rasvjetnu opremu, boje, lakove, materijale za renoviranje i bojenje, kemijske proizvode, ljepila, gnojiva, zemlju za biljke i komposte, sjemenje, biljke, lukovice, posude i staklenike, baterije, baterije i punjače, tekstil i tekstilne proizvode, zaštitnu i radnu odjeću te pripadajući pribor; prikupljanje prethodno navedenih proizvoda za treće strane radi olakšavanja pregleda i kupnje tih proizvoda putem fizičkih trgovina, kataloga ili elektroničkih sredstava komunikacije; prezentacija proizvoda u komunikacijskim medijima radi promocije prodaje; oglašavanje, marketing i promocija prodaje u vezi s navedenim proizvodima; upravljanje programima lojalnosti kupaca i programima popusta.

(111) **BAZ2526954** (181) 29/08/2035
 (210) BAZ2526954A (220) 29/08/2025
 (151) 21/05/2026
 (732) **Dunhill Tobacco of London Limited, Globe House, 4 Temple Place, London WC2R 2PG, GB**
 (740) "ŽIVKO MIJATOVIĆ & PARTNERS" d.o.o. Sarajevo
 (540)

SIGNATURE PURPLE

(511)
 34 Cigarete; duhan, sirov ili prerađen; rezani duhan; duhan za lule; proizvodi od duhana; zamjene za duhan (koje nisu za upotrebu u medicini); cigare; cigarilosi; upaljači za cigarete za pušače; upaljači za cigare za pušače; šibice; proizvodi za pušače; papir za cigarete; tube za cigarete; filteri za cigarete; džepne mašine za motanje cigareta; ručne mašine za punjenje papirnih tuba duhanom; elektronske cigarete; tečnost za elektronske cigarete; proizvodi od duhana koji se zagrijavaju; elektronski uređaji i njihovi dijelovi koji služe za zagrijavanje duhana.

- (111) **BAZ2526955** (181) 29/08/2035
 (210) BAZ2526955A (220) 29/08/2025
 (151) 04/05/2026
 (732) **HEMOFARM A.D. farmaceutsko-hemijska industrija Vršac, Beogradski put bb, 26300 Vršac, RS**
 (740) MSA IP
 (591) ljubičasta, oker žuta
 (540)



(531) 25.1,25.7,25.12,27.5,29.1

(511)

5 Farmaceutski i medicinski preparati; dijetetska hrana i supstance prilagođene za upotrebu u medicini, dijetetski dodaci (dodaci ishrani) za ljude.

- (111) **BAZ2526956** (181) 29/08/2035
 (210) BAZ2526956A (220) 29/08/2025
 (151) 04/05/2026
 (732) **HEMOFARM A.D. farmaceutsko-hemijska industrija Vršac, Beogradski put bb, 26300 Vršac, RS**
 (740) "MSA IP" vl. Dževad Ćoralić
 (591) ciklama roze, oker žuta
 (540)



(531) 25.1,25.7,25.12,27.5,29.1

(511)

5 Farmaceutski i medicinski preparati; dijetetska hrana i supstance prilagođene za upotrebu u medicini, dijetetski dodaci (dodaci ishrani) za ljude.

- (111) **BAZ2526959** (181) 02/09/2035
 (210) BAZ2526959A (220) 02/09/2025
 (151) 21/05/2026
 (732) **Lidl Stiftung & Co. KG, Stiftsbergstrasse 1, 74172 Neckarsulm, DE**
 (740) "ŽIVKO MIJATOVIĆ & PARTNERS" d.o.o. Sarajevo
 (591) smeđa, oker, crna
 (540)



(531) 24.1,24.9,25.1,27.5,27.7,29.1

(511)

33 Alkoholna pića (osim piva); vina; pjenušava vina; destilirana alkoholna pića; likeri; rakija; esencije i ekstrakti za proizvodnju žestokih pića.

- (111) **BAZ2526960** (181) 02/09/2035
 (210) BAZ2526960A (220) 02/09/2025
 (151) 22/05/2026
 (732) **Beam Suntory UK Limited, Part Second Floor, UK House, 2, Great Titchfield Street, London, W1D 1NN, GB**
 (740) ADVOKAT AMELA SELMANAGIĆ
 (540)

AUCHENTOSHAN

(511)

33 Alkoholna pića, izuzev piva; viski.

- (111) **BAZ2526961** (181) 03/09/2035
 (210) BAZ2526961A (220) 03/09/2025
 (151) 21/05/2026
 (732) **Lidl Stiftung & Co. KG, Stiftsbergstrasse 1, 74172 Neckarsulm, DE**
 (740) "ŽIVKO MIJATOVIĆ & PARTNERS" d.o.o. Sarajevo
 (591) crvena, plava, bijela, zelena, crna, oker
 (540)



- (531) 5.3,25.3,29.1
 (511)

29 Prerađeno voće i povrće [uključujući orašaste plodove, mahunarke], naime konzervirano, sušeno i kuhano voće i povrće; voće i povrće u konzervi; pripremljena jela koja se sastoje pretežito od povrća; koncentrat od rajčice; pire od rajčice; ekstrakti rajčice; oguljene rajčice; prerađene rajčice; kondenzirane rajčice; prerađevine od rajčice; koncentri rajčice [pire]; rajčice u konzervi; sok od rajčice za kuhanje; konzervirane mahunarke; prerađene mahunarke; sušene mahunarke; mahunarke u konzervi; leća, konzervirana; sušena leća; grašak, prerađen; grašak, konzerviran; kuhani grah; grah; sušeni grah; prerađene klice graha; grah u konzervi; pardina leća; bijeli grah; slanetak; pardina leća (kuhana); kuhani slanetak; pedrosillano slanetak; bijeli grah, kuhan; bijeli veliki grah; prerađeni grašak crnooki; kuhani grašak crnooki; šareni grah; crni grah; crveni grah; zelena leća; maslac grah (butter beans); maslac grah, kuhan; kuhani crveni grah; kuhani crni grah; lupina; chia; sjemenke chia; ulje sjemenki chia za prehranu; prerađene chia sjemenke; laneno ulje za kulinarske svrhe.;

30 Pripremljena jela koja se sastoje pretežito od rezanaca i umaka od rajčice; slani umaci, čatni i paste; umak od rajčice; kečap od rajčice; riža; očišćena riža; instant riža; tapioca od riže; obogaćena riža; riža kuhana na pari; aromatizirana riže; pržena riža; kuhana riža; brašno od riže; škrob od riže, rižino brašno; brašno od mahunarki za prehranu; brašno od leće; prerađena kvinoja; tjestenina od kvinoje; paella; organska kvinoja; riža srednjeg zrna za paellu; riža dugog zrna; predkuhana (parboiled) riža; basmati riža; lan za kulinarske svrhe [začin]; prerađene žitarice za ljudsku prehranu; prerađena zrna; ; žitarice, naime pira, ječam, proso, bulgur, riža, kuskus, heljda; prerađeni šorgum; prerađene žitarice; prerađena heljda.;

31 Neprerađeni grah; neprerađene rajčice; svježe rajčice; zrna [žitarice]; sjeme žitarica, neprerađeno; svježe mahunarke; ječam (neprerađen); neprerađene žitarice; neprerađena heljda; neprerađeni pir; nijedan od gore navedenih proizvođača koji pripada botaničkim rodovima Phaseolus, Triticosecale, Camus Secale, Triticale, Triticum, Hordeum i Solanum; neprerađena riža; riža u ljusci (paddy); neprerađena kvinoja.

- (111) **BAZ2526962** (181) 03/09/2035
 (210) BAZ2526962A (220) 03/09/2025
 (151) 21/05/2026
 (732) **Lidl Stiftung & Co. KG, Stiftsbergstrasse 1, 74172 Neckarsulm, DE**
 (740) "ŽIVKO MIJATOVIĆ & PARTNERS" d.o.o. Sarajevo



- (531) 26.3,27.5
 (511)

2 Brtvila za boju.;

6 Metalne brave za prozore; tlačne plinske boce od metala; dijelovi i pribor za prethodno navedenu robu; figure od običnih metala.;

7 Električni aparati za kućanstvo i kuhinju, uključeni u razred 7, i to: kuhinjski strojevi, procesori hrane, mikseri/blenderi [kuhinjski strojevi], električni kuhinjski strojevi za pripremu hrane [osim za kuhanje], električni procesori hrane za kućnu upotrebu, električne sjeckalice hrane, električni procesori hrane, električni procesori hrane za bebe, električni kuhinjski aparati za sjeckanje, miješanje, prešanje, strojevi za miješanje tijesta, električni miješalice, miješalice/agregatori, aparati za cijedenje soka, električni strojevi za mljevenje, strojevi i uređaji za pripremu napitaka i/ili hrane, šivaći strojevi, strojevi za pakiranje, strojevi za pakiranje hrane, uređaji za zatvaranje folijom, perilice posuđa, uređaji za pranje, kuhinjski alati [električni pribor], električne četke [dijelovi strojeva], strojevi za puhanje zraka, pumpe [strojevi], električni oštrači, električne metle, strojevi za metenje i čišćenje, električni uređaji za čišćenje za kućnu upotrebu, strojevi za čišćenje parom, usisavači, ultrazvučni čistači, strojevi za vakuumsko pakiranje, mlinci za kavu, osim ručnih, električni pjenjači za mlijeko, automatski aparati za prodaju (vending aparati), strojevi za pripremu napitaka, strojevi za pripremu gaziranih pića [električni], strojevi za glačanje i preše za rublje, električne lutke za glačanje košulja i bluza, električne drobilice leđa.;

8 Ručni alati i sprave (kojima se ručno upravlja); brijači; električni brijači; neelektrični brijači; električni i neelektrični uređaji za šišanje kose za ličnu upotrebu; neelektrični uređaji za šišanje kose; trimeri za kosu; ručni uređaji za šišanje; aparati za depilaciju; električne sprave za ravnjanje kose; električne pegle za ravnjanje kose; električni uređaji za uvijanje kose; setovi za manikuru; pribor za manikir i pedikir; turpije za nokte; makazice za nokte; kliješta za nokte; grickalice za nokte; električne turpije za nokte; pegle; električne pegle na paru; oštrači noževa.;

9 Geodetski, fotografski, kinematografski, optički aparati i instrumenti za vaganje, mjerenje, signalizaciju, kontrolu (nadzor) i spašavanje života; aparati i instrumenti za provođenje, prebacivanje, transformaciju, akumuliranje, regulaciju ili upravljanje električnom energijom; aparati za snimanje, prijenos ili reprodukciju zvuka ili slika; magnetski mediji za podatke; mehanizmi za aparate koji rade na kovanice ili brojače; uređaji za računanje; džepni kalkulatori; aparati za obradu podataka; računala; prijenosna računala; tabletna računala; oprema za obradu podataka; računalni

pribor; tipkovnice; računalni miševi; memorijski nosači; pametne kartice; unaprijed snimljeni i prazni CD-ovi i DVD-ovi; audio aparati; digitalni audio playeri; digitalni audio snimači; visokokvalitetni audio aparati; dijelovi i pribor za audio aparate; spojnici (akustični); repetitori; pojačala; radijski aparati; auto radiji; trube za zvučnike; zvučnici; sustavi zvučnika; zvučnici integrirani u odjeću; mikrofoni; MP3 playeri; MP4 playeri; uređaji za reprodukciju za nosače zvuka i slike; prijenosni medijski playeri; digitalni playeri; stereo tuneri; slušalice; bežične slušalice; slušalice za uši; telefonske slušalice; slušalice za mobilne telefone; bežične slušalice; slušalice za virtualnu stvarnost; audiovizualni aparati; informatička i audiovizualna oprema; televizijski aparati; digitalni televizori; LCD monitori; plazma televizori; televizijski prijemnici; čitači [oprema za obradu podataka]; projektori; kinematografski aparati; kamkorderi; video uređaji; digitalni video snimači; digitalni mediji za snimanje; digitalni telekomunikacijski aparati; digitalni video playeri; DVD playeri; DVD snimači; video playeri; video snimači; kombinirani aparati za reprodukciju i/ili snimanje videa, zvuka i/ili podataka; digitalni set-top box uređaji; digitalni odašiljači; instrumenti za satelitsko emitiranje; satelitski prijemni aparati; satelitski komunikacijski aparati; satelitski odašiljači; prijemne antene za satelitsko emitiranje; kamere; digitalne kamere (digitalni fotoaparati); kućišta za kamere; fotokopirni aparati; električni kablovi; kablovi za prijenos zvuka i slike; kablovi za prijenos podataka; kablovi za optički prijenos signala; USB kablovi; kondenzatori (kapacitori), prekidači strujnih krugova; čitači barkodova; aparati za mjerenje troškova električne energije; USB dodaci/uređaji; USB mediji za pohranu; USB punjači; USB čitači kartica; USB adapteri; telefoni; bežični telefoni; digitalni telefoni; web telefoni; mobilni telefoni; telefonski prijemnici; teleprinteri; faksimilni uređaji; uređaji za skeniranje slika; višenamjenski pisači s funkcijama ispisa, skeniranja i faksa; odašiljači; vage; futrole za pametne telefone; kutije za pametne telefone; okviri za pametne telefone; držači prilagođeni za mobilne telefone; nosači za pametne telefone; zaštitne folije prilagođene za pametne telefone; uređaji za bežične lokalne mreže; daljinski upravljači; futrole za tablet računala; futrole prilagođene za računala; zidni nosači prilagođeni za televizijske monitore; selfie štampovi [ručni monopodi]; antene; utičnice, utikači i drugi kontakti [električni priključci]; aparati i instrumenti za upravljanje električnim uređajima; GPS aparati (uređaji za globalni pozicijski sustav); naočale [optika]; naočale s integriranim kamkorderima (kamerama); naočale za virtualnu stvarnost; držači za naočale za virtualnu stvarnost; stalci za fotografske aparate; stativi (tronošci) za kamere; simulatori instrumenata; pametni satovi; aparati za upravljanje mrežom; aparati za upravljanje mrežnim sustavima; elektroničke olovke; punjači; hands-free setovi (kompleti) za telefone; hands-free setovi (kompleti) za mobilne telefone; adapteri za utičnice; električni adapteri; objektivni [leće] [optika]; aparati za kontrolu temperature; automatski vremenski prekidači; termometri, osim za medicinsku uporabu; digitalni termometri, osim za medicinsku uporabu; senzori pokreta; digitalizatori; električni razdjelnici; okidači zatvarača; električna zvona na vratima; oprema za karaoke; radio budilice; radiji s ugrađenim satovima; radio aparati i instrumenti; radio upravljači za brave na vratima; oprema za čitanje kartica; adapteri za povezivanje medijskih uređaja; dijelovi i pribor za komunikacijske aparate; baby monitori (monitori za bebe); prijenosne baterije (power bankovi); alarmi (alarmne sirene); električni alarmi; detektori dima; testeri detektora dima; ukrasne navlake za detektore dima; daljinski upravljači i/ili radio prijemnici s kontrolom

svjetla; aplikacijski softver za upravljanje rasvjetom, LED svjetiljkama; daljinski upravljači za upravljanje rasvjetom; radio upravljane utičnice za kontrolu svjetla; nosivi uređaji za praćenje aktivnosti; softver za upravljanje sustavima zgrade (klima, pristup, sigurnost); aparati za kontrolu temperature [termostati]; digitalni termostati za klimatizaciju; digitalne meteorološke stanice; senzori, detektori i instrumenti za praćenje; prijenosni navigacijski uređaji; elektronički navigacijski aparati; ugrađena računala za vozila [navigacijski aparati za vozila]; metalni pričvrtni dijelovi (magnetski pričvršćivači za detektore dima);

10 Medicinski aparati i instrumenti, sfigmomanometri, pulsni oksimetri, masažni aparati, masažeri za stopala, aparati za estetsku masažu, pumpe za izdavanje, svi prethodno navedeni proizvodi ne uključuju proizvode za seksualne aktivnosti, seksualno zdravlje ili seksualno blagostanje, senzorski aparati za medicinsku upotrebu u dijagnostici, sprave za vježbanje koje simuliraju tjelesnu aktivnost u medicinske svrhe, aparati za terapijsku stimulaciju mišićnih skupina, električni pojasevi za medicinske svrhe, klinički termometri.;

11 Uređaji za rasvjetu, grijanje, proizvodnju pare, kuhanje, hlađenje, sušenje, ventilaciju i opskrbu vodom; kamini za domaćinstvo; aparati za proizvodnju pare; električna parna kuhala za hranu; aparati za paru (električni -) za kuhanje; sušila za kosu; električni pokrivači; grijni jastuci [podloge], električni, ne za medicinske svrhe; mikrovalne pećnice; friteze; električni aparati za sendviče; električni aparati za pripremu krafni; uređaji za pečenje; kuhinjski aparati za kuhanje; električne tave za pečenje; električni kuhinjski pribor za kuhanje, pečenje na visokoj temperature i/ili pečenje; električni tosteri; aparati za vafle; električni aparati za pripremu kave; grijni uređaji za točenje toplih napitaka; sušilice za rublje; uređaji za ventilaciju; ventilatori; prijenosne kupke za stopala; uređaji za grijanje; električni kamini; kućanski grijni uređaji; uređaji za kondicioniranje vode; uređaji za filtriranje pitke vode; instalacije za osvjetljavanje; svjetiljke; stolne lampe; računalno kontrolirani uređaji za rasvjetu; električni aparati za pripremu jogurta; aparati za kokice; električne fontane za čokoladu; strojevi za izradu šećerne vate; uređaji za saunu; infracrvene lampe; ploče za kuhanje; grijači za boce s mlijekom za bebe; grijači vode; termofoori; električni termofoori; električne ploče za kuhanje; aparati i uređaji za led; kombinirani aparati za izradu i distribuciju kockica leda; aparati za pravljenje sladoleda; aparati i uređaji za sorbet; ugrađene obloge i mlaznice za kade i hidromasažne kade (mlaznice s uređajima za raspršivanje mirisa); kade (spa -) [posude]; instalacije za hidromasažne kade; mlaznice za generiranje masažnih struja u spa kadama; LED lampe; uređaji za klimatizaciju prostora; parni aparati za tkanine; parni aparati za odjeću; električne peći; uređaji za uklanjanje vlage; pročistači zraka; LED svjetiljke; aparati za grijanje; solarne lampe; aparati za osvjetljavanje sa solarnim ćelijama; dekorativna svjetla; lampe za svečano ukrašavanje; lampe za blagdanske ukrase, električna svjetla za blagdanske ukrase; svjećnjaci; halogenske lampe, štedne žarulje; halogene žarulje; halogeni elementi za rasvjetu; LED svijeće; LED rasvjetna tijela; LED žarulje; LED instalacije za osvjetljavanje; svjetlosne diode [LED] aparati za osvjetljavanje; reflektori prilagođeni za instalacije za osvjetljavanje i aparate; reflektori za lampe, reflektori za kontrolu svjetlosti; reflektorske lampe; svjetleći kućni brojevi; nizovi svjetala; nizovi obojenih svjetala za dekorativne svrhe; stolne lampe; božićne svjetiljke [osim svijeća]; strojevi za sušenje posuđa.;

12 Pumpe za napuhavanje guma vozila i čamaca; pumpe

za bicikle, vozila na dva kotača.;

15 Glazbeni instrumenti; glazbeni pribor; klaviri; električni klaviri; sklopivi klaviri; gitare; remeni za gitare; žice za gitare; ručice za ugađanje gitare; električne gitare; nasloni za gitare; kapo za gitare; trzalice za gitare; setovi za gitare.;

16 Uništavači papira za uredsku upotrebu; plastična folija za kućnu upotrebu, plastična folija za kuhanje; knjige; organizatori za radne stolove, podloge za stolove, držači za uredski pribor; stalci za dokumente na radnom stolu; plastične vreće za zamatanje; slike; dekorativni i umjetnički materijali i pribor od drva, naime: četke za slikanje, palete za slikare i drvene naljepnice.;

20 Plastični graničnici za vrata; odbojnici za vrata, nemetalni; statue, figurice, umjetnička djela, ukrasi i dekoracije, izrađeni od materijala kao što su drvo, vosak, gips ili plastika, uključeni u ovaj razred.;

21 Kućanski ili kuhinjski pribor i posude; kuhinjski pribor; kućanski pribor; mlinci za kavu; ručni pjenjači za mlijeko; otvarači za boce, električni i ručni; dozatori sapuna; češljevi; češljevi za bebe; četke (osim četki za slikanje); četke za osobnu higijenu; četke za kosu; četke za čišćenje kože; sonične oscilirajuće četke za njegu kože; električno grijane četke za kosu; kozmetičke četke; električni aparati za skidanje make-upa; električni aparati za nanošenje šminke; kozmetički pribor; raspršivači parfema; šalice; izotermalne šalice; tanjuri; boce; ručni strugači za led.;

24 Nadstolnjaci.;

25 Pokrivala za glavu; pokrivala za glavu s integriranim zvučnicima; rukavice, posebice rukavice protiv ogrebotina za bebe; kompleti za novorođenčad [odjeća].;

26 Električni uvijači za kosu.;

28 Igračke; elektroničke igračke; kućanski aparati igračke; sprave za vježbanje.

(111) **BAZ2526963** (181) 03/09/2035

(210) BAZ2526963A (220) 03/09/2025

(151) 21/05/2026

(732) **LidlStiftung&Co.KG,Stiftsbergstrasse 1, 74172 Neckarsulm, DE**

(740) "ŽIVKO MIJATOVIĆ & PARTNERS" d.o.o. Sarajevo

(540)

Select & Go

(511)

29 Riba, plodovi mora i školjkaši; meso; mliječni proizvodi i zamjene za mliječne proizvode; juhe i temeljci, mesni ekstrakti; prerađeno voće, gljive i povrće (uključujući orašaste plodove i mahunarke); jaja ptica i proizvodi od jaja; pripremljeni insekti i ličinke; ulja i masti; unaprijed zapakirani obroci koji se uglavnom sastoje od plodova mora; pripremljena glavna jela koja se uglavnom sastoje od plodova mora; pripremljeni obroci koji se pretežno sastoje od plodova mora; riblji popečci; pripremljena jela koja se uglavnom sastoje od ribljih popečaka, povrća, kuhanih jaja i temeljca (oden); pripremljeni obroci koji se pretežno sastoje

od ribe; salate s predjelima (antipasto); pastirska pita; pržena piletina; kobasice bratwurst; Cezar salata; chili con čame; variva; kuhano jelo koje se uglavnom sastoji od pileline i ginsenga (samgyetang); kuhano jelo koje se uglavnom sastoji od fermentiranog povrća, svinjetine i tofua (kimchi-jjigae); kuhano jelo koje se uglavnom sastoji od prženog govedeg mesa i fermentiranog soj inog umaka (sogalbi); kuhano jelo koje se uglavnom sastoji od pržene pileline i fermentirane ljute paprike (dak-galbi); pripremljeni obroci od mesa [s mesom kao glavnim sastojkom]; pripremljeni obroci od peradi [s peradi kao glavnim sastojkom]; pripremljena jela koja se pretežno sastoje od mesa; pripremljeni obroci koji sadrže (pretežno) piletinu; pripremljeni obroci koji sadrže (pretežno) slaninu; pripremljeni obroci koji se pretežno sastoje od divljači; pripremljena mesna jela; salate od peradi; pečena piletina na ražnjiću (yakitori); pečeni svinjski trbuh (samgyeopsal); instant variva; svinjska koljenica; ražnjići; mesni međuobroci; pripremljeni obroci koji se pretežno sastoje od kebaba; kobasice; mliječni pudinzi; deserti na bazi mliječnih proizvoda.;

30 Led, sladoledi, smrznuti jogurti i sorbeti; kava, čajevi i kakao te njihovi nadomjesci; prerađene žitarice, škrob i proizvodi od njih, pripravci za pečenje i kvasci; šećeri, prirodni zaslađivači, slatki premazi i nadjevi, pčelinji proizvodi; kruh; peciva, kolači, torte i keksi; žitne pločice i energetske pločice (snack pločice); slatkiši, čokoladice i žvakaće gume; pekarski proizvodi; grickalice koje se uglavnom sastoje od slastičarskih proizvoda; čokolada; pudinzi; desertni sufle; pripremljeni deserti [slastičarski]; pripremljeni deserti [peciva]; pripremljeni deserti [na bazi čokolade]; desert od riže na bazi pudinga; proizvodi za grickanje koji se sastoje od žitarica; proizvodi za grickanje od krumpirovog brašna; grickalice pripremljene od kukuruza; grickalice proizvedene od mueslija; Baozi [punjene lepinje]; Bibimbap [riža pomiješana s povrćem i govedinom]; lisnato tijesto s pršutom; slani pereci; brioshi; sendviči s hrenovkom; buritosi; kalconi; cheeseburgeri [sendviči]; čalupas; chimichanga; kineske kuhane parene okruglice (shumai); čips od žitarica; chow mein; krekeri od prerađenih žitarica; krekeri s okusom mesa; krekeri s okusom povrća; krekeri s okusom biljnih začina; krekeri s okusom sira; krekeri s okusom začina; palačinke; pite od jaja; empanade; enchilade; pločice spremne za jelo na bazi čokolade; fajite; peciva koja sadrže povrće i ribu; gotova jela na bazi riže; gotova jela u obliku pizza; gotova jela koja uglavnom sadrže tjesteninu; pite s mesom; mesne pite; svježe pite; svježa pizza; svježe rollice s kobasicom; prženi kolačići od riže [topokki]; proljetne rollice; krekeri od škampa; prženi kukuruz; punjene bagete; tjestenina sa nadjevom; kineske punjene okruglice (gyoza, kuhane); punjeni krušni pecivi; povrtne pite; rižini krekeri u obliku peleta (arare); jela na bazi riže; obroci koji se uglavnom sastoje od tjestenine; kukuruz, pržen; tostirani sendviči; tostirani sendvič sa sirom; tostirani sendvič sa sirom i pršutom; zamjenske pločice za obrok na bazi žitarica; grickalice na bazi žitarica; gimnap [korejsko jelo od riže]; pite od mljevenog mesa; flapjacks (zobene pločice); hamburgeri u pecivu; vruće kobasice s kečapom u prerezanim pecivu; kolači od prosa; hot dog sendviči; proizvodi za grickanje od brašna žitarica; proizvodi za grickanje od rižinog brašna; proizvodi za grickanje od soj inog brašna; grickalice od kukuruza; grickalice od kukuruza u obliku puffs; napuhane kukuruzne grickalice; žitne grickalice s okusom sira; jiaozi [punjene okruglice]; kanapeji; kokice obložene karamelom s kandiranim orašastim plodovima; korejske palačinke s kimchijem (kimchijeon); ljepljivi kolači od riže (chapsalttock); okruglice od škampa; ljepljivi rižini kolači obloženi sojinim brašnom (injeolmi); grickalice u obliku kukuruznih uvijača

sa sirom; makaroni sa sirom; kaša od bundeve (hobak-juk); prženi rezanci s povrćem (japchae); lasanje; kukuruzni čips s okusom morskih algi; kukuruzni čips; kukuruzni čips s okusom povrća; salata od makarona; sendviči s filetom ribe; sendviči s mesom; parene lepinje punjene mljevenim mesom (niku-manjuh); krekeri punjeni sirom; palačinke od mung graha (bindaetteok); nachosi; gotova jela koja sadrže tjesteninu; salata od tjestenine; okonomiyaki [japanske slane palačinke]; jela od tjestenine; peciva koja sadrže povrće i meso; peciva koja sadrže povrće i perad; pite; pite koje sadrže ribu; pite koje sadrže perad; pite [slatke ili slane]; pite koje sadrže povrće; pite koje sadrže divljač; pržena riža; palačinke; slana peciva; pite s poklopcem; quesadille; quiche; ramen [japansko jelo na bazi rezanaca]; ravioli; rižini čipsovi; gotova jela od riže; rižine okruglice; rižini krekeri; rižini kolači; rižini keksi; salata od riže; grickalice na bazi riže; rižoto; samose; sendviči; sendviči koji sadrže ribu; sendviči koji sadrže piletinu; sendviči koji sadrže mljevenu govedinu; sendviči koji sadrže salatu; zamjenske pločice za obrok na bazi čokolade; svinjske pite; rižini krekeri [senbei]; grickalice sa sezamom; grickalice od pšenice; proizvodi za grickanje od škroba žitarica; proizvodi za grickanje od kukuruznog brašna; proizvodi za grickanje od dvopekovog brašna; grickalice od cjelovite pšenice; napuhane kukuruzne grickalice s okusom sira; špageti s mesnim okruglicama; ekstrudirane pšenične grickalice; mrvičasti kolač (crumble); sushi; slatka riža s orašastim plodovima i datuljama (yaksik); tabule; čips od tortilje; tacos; tamales; grickalice od tortilja; tortilja čips; tortilje; tradicionalni korejski kolač od riže [injeolmi]; suha i tekuća gotova jela, uglavnom na bazi riže; suha i tekuća gotova jela, uglavnom na bazi tjestenine; pakirani ručkovi koji se sastoje od riže s dodatkom mesa i/ili ribe i/ili povrća; gotovi hot dogovi; gotove slane grickalice od kukuruznog brašna dobivene ekstruzijom; grickalice koje se uglavnom sastoje od kruha; unaprijed zapakirani ručkovi koji se uglavnom sastoje od riže, a uključuju meso, ribu ili povrće; grickalice koje se uglavnom sastoje od ekstrudiranih žitarica; gotova jela koja uglavnom sadrže rižu; wonton čips; wontoni; mekani pereci; cjeloviti pšenični čips; pite od peradi i divljači; wrap sendviči; rollice s kobasicom; pripremljene mesne pite; pripremljene namirnice u obliku umaka; gotova jela na bazi tjestenine; pizze [pripremljene]; ravioli [pripremljeni]; biskviti s lukom i kečapom u prerezanom pecivu; biskviti s lukom.;

31 Svježe voće, orašasti plodovi, povrće i začinsko bilje.;

32 Pivo i pivski proizvodi, uključujući pivo tipa ale, kvasac za pivo tipa ale i pivo tipa stout, pića na bazi piva, pivo s okusima; bezalkoholna pića; pripravci za izradu pića; sokovi; smoothieji. ;

33 Alkoholna pića (osim piva); pripravci za izradu alkoholnih pića.

(111) **BAZ2526964** (181) 04/09/2035

(210) BAZ2526964A (220) 04/09/2025

(151) 03/06/2026

(732) **PepsiCo, Inc.,**

700 Anderson Hill Road, Purchase, NY 10577-1444, US

(740) PETOŠEVIĆ d.o.o.

(540)

LAY'S LOVE IT OR LOSE IT

(511)

29 Grickalice na bazi krumpira; čips (prženi krumpirići); grickalice na bazi soje; grickalice na bazi povrća; čips od povrća; namazi na bazi povrća; umaci na bazi povrća; grickalice na bazi orašastih plodova; orašasti plodovi; grickalice na bazi voća; prehrambene pločice na bazi voća; čips od banane; sjemenke; grickalice na bazi mesa; grickalice na bazi mahunarki; namazi na bazi mahunarki; umaci na bazi mahunarki; humus (pasta od leblebija); umaci na bazi mlijeka; grickalice na bazi sira; mješavine grickalice koje se sastoje od voća i orašastih plodova; grickalice koje se prvenstveno sastoje od pripremljenog voća, povrća, sjemenki, orašastih plodova ili bilo koje njihove kombinacije.;

30 Grickalice na bazi žitarica; grickalice na bazi više žitarica; grickalice od kukuruza; grickalice od napuhanog kukuruza; kokice; kukuruzni čips; tortilja čips; grickalice napravljene od žitarica; pripravci napravljene od žitarica; prehrambene pločice na bazi žitarica; žitarice za doručak; granola; grickalice na bazi riže; grickalice na bazi brašna; čips na bazi brašna; krekeri; pereci; pita čips; palačinke; hrana na bazi zobi; zob; napici na bazi zobi; pripremljena riža; čips od riže; kolačići od riže; krekeri od riže; grickalice koje se uglavnom sastoje od hljeba; bagel čips; umaci; salse; kolačići; keksi; proizvodi od tjestenine; grickalice koje se prvenstveno sastoje od proizvoda od zrnja, kukuruza, žitarica ili bilo koje njihove kombinacije; slastice od šećera; sirup; sirup za palačinke; javorov sirup; sirup za preljev; arome za pića, osim eteričnih ulja; smrznute slastice.

(111) **BAZ2526965** (181) 04/09/2035
 (210) BAZ2526965A (220) 04/09/2025
 (151) 22/05/2026

(732) **Dalmi d.o.o.,**
Klobuk bb, 88320 Ljubuški, BA

(591) crvena, crna
 (540)



(531) 26.4,26.11,27.5,29.1

(511)

35 Usluge oglašavanja, marketinga i promocije; usluge odnosa s javnošću; usluge predstavljanja i izlaganja proizvoda; usluge sajмова i komercijalnih izložbi; usluge programa vjernosti, motivacije i bonusa; distribucija oglasnog, marketinškog i promotivnog materijala; usluge oglašavanja, reklamiranja, marketinga i promotivnog savjetovanja i pomoći; pružanje i najam oglasnog prostora, vremena i medija; trgovačke usluge i informativne usluge za potrošače; usluge maloprodaje i veleprodaje vozila; usluge prodaje na aukciji; iznajmljivanje prodajnih automata; usluge poslovne pomoći, upravljanja i administracije; računovodstvo, knjigovodstvo i revizija; administrativna obrada podataka; usluge upravljanja ljudskim resursima i zapošljavanja; konsultantske i savjetodavne poslovne usluge; iznajmljivanje kancelarijskih mašina i opreme.

(111) **BAZ2526966** (181) 05/09/2035
 (210) BAZ2526966A (220) 05/09/2025
 (151) 03/06/2026

(732) **“Smith General Tools” d.o.o. Sarajevo,**
Igmanska bb, 71320 Vogošća, BA

(740) ADVOKAT ADI KRDŽALIĆ
 (540)

ATLASFIX

(511)

1 Hemijski ankeri, silikoni.;

3 Brusni papir; brusno platno.;

6 Obični metali i njihove legure; rudače; metalni građevinski i konstrukcijski materijali; metalne prenosive konstrukcije; neelektrični metalni kabeli i neelektrične metalne žice; sitni metalni predmeti; metalni spremnici za skladištenje ili

prijevoz; metalni sefovi; tiple (diblovi); tiple za fasadu; vijci (metalni vijci); vijci, nemetalni vijci s maticom (metalni vijci s maticom); vijci s maticom, nemetalni; vijci za drvo, metalni; kutnici, metalni i nosači polica.;

8 Boreri za metal, drvo i beton (svrdla); nastavci za koljenasta svrdla; dijamantni diskovi za rezanje; nastavci odvijača; ručni alati i sprave s ručnim pokretanjem; noževi, vilice i kašike; hladno oružje; mehaničke i električne sprave za brijanje.;

17 Ljepljive trake (građevinske); materijali za nepropusno zatvaranje, za brtvljenje i za izolaciju; nemetalne savitljive cijevi i crijeva; pur pjene.;

35 Oglašavanje i reklamiranje; vođenje komercijalnih poslova; komercijalna administracija; kancelarijski poslovi.

(111) **BAZ2526967** (181) 09/09/2035
 (210) BAZ2526967A (220) 09/09/2025
 (151) 21/05/2026

(732) **Merck Sharp & Dohme LLC (a Limited Liability Company of New Jersey),**
126 East Lincoln Ave., Rahway, New Jersey 07065, US

(740) “ŽIVKO MIJATOVIĆ & PARTNERS”
 d.o.o. Sarajevo

(540)

KEYTRUDA SC

(511)

5 Farmaceutski proizvodi.

(111) **BAZ2526971** (181) 10/09/2035
 (210) BAZ2526971A (220) 10/09/2025
 (151) 21/05/2026

(300) 019164672

28/03/2025

EM

(732) **BGP Products Operations GmbH,**
Turmstrasse 24, 6312 Steinhausen, CH

(740) “ŽIVKO MIJATOVIĆ & PARTNERS”
 d.o.o. Sarajevo

(540)

CAGLUEN

(511)

5 Farmaceutski preparati; medicinski preparati; farmaceutski preparati i supstance; antikoagulantni; farmaceutski proizvodi za liječenje trombotičnih poremećaja i bolesti; farmaceutski preparati za liječenje embolije, plućne embolije i moždanog udara; farmaceutski proizvodi za prevenciju trombotičnih događaja, embolije, krvnih ugrušaka i moždanog udara.

- (111) **BAZ2526972** (181) 10/09/2035
 (210) BAZ2526972A (220) 10/09/2025
 (151) 21/05/2026
 (732) **British American Tobacco (Brands) Inc.,**
251 Little Falls Drive, Suite 100,
Wilmington DE 19808-1674, US
 (740) "ŽIVKO MIJATOVIĆ & PARTNERS"
 d.o.o. Sarajevo
 (540)



(531) 1.1,1.15,3.1,23.5,24.1,24.9,26.11,27.5

(511)

34 Cigarete; duhan, sirov ili prerađen; rezani duhan; duhan za lule; proizvodi od duhana; zamjene za duhan (koje nisu za upotrebu u medicini); cigare; cigarilosi; upaljači za cigarete za pušače; upaljači za cigare za pušače; šibice; proizvodi za pušače; papir za cigarete; tube za cigarete; filteri za cigarete; džepne mašine za motanje cigareta; ručne mašine za punjenje papirnih tuba duhanom; elektronske cigarete; tečnost za elektronske cigarete; proizvodi od duhana koji se zagrijavaju; elektronski uređaji i njihovi dijelovi koji služe za zagrijavanje duhana.

- (111) **BAZ2526974** (181) 11/09/2035
 (210) BAZ2526974A (220) 11/09/2025
 (151) 22/05/2026
 (732) **The Procter & Gamble Company, One Procter & Gamble Plaza, Cincinnati, Ohio 45202, US**
 (740) DR DIANA PROTIĆ TKALČIĆ & PARTNERS d.o.o.

(540)



(531) 19.3,25.5,26.5,27.5

(511)

5 Upijajući higijenski preparati; ženski higijenski proizvodi; gaćice za menstruaciju; ulošci za menstruaciju; higijensko donje rublje; higijenski rupčići; higijenski ulošci; higijenske gaćice; higijenska zaštita za gaćice; tamponi; higijenski tamponi; higijenski ručnici; higijenske gaće; ulošci za upotrebu kao zaštita kod menstruacije ili nezadržavanja mokraće; jednokratno donje rublje za menstruaciju; pelene kod nezadržavanja mokraće; rupčići kod nezadržavanja mokraće; gaćice, upijajuće, kod nezadržavanja mokraće; donje rublje za higijensku namjenu; pelene za bebe od tekstila.

- (111) **BAZ2526982** (181) 17/09/2035
 (210) BAZ2526982A (220) 17/09/2025
 (151) 20/05/2026
 (732) **UNICREDIT S.P.A.,**
Piazza Gae Aulenti 3 - Tower A, 20154
Milano, IT
 (740) MSA IP
 (540)

UPX BY UNICREDIT

(511)

35 Poslovno umrežavanje; usluge onlajn poslovnog umrežavanja; konsultantske usluge u vezi sa poslovnim upravljanjem, komercijalnim aktivnostima (poslovanjem) i finansijskim restrukturiranjem; usluge kancelarijskih funkcija; pružanje poslovnih informacija i pružanje poslovnih informacija preko telekomunikacionih mreža; marketinško i poslovno istraživanje; omogućavanje pristupa bazama

podataka na internetu; marketing; finansijski marketing; upravljanje, organizovanje i sprovođenje poslovnih konferencija i sajмова; oglašavanje u vezi sa poslovanjem, finansijama i nekretninama; obračun poreza; pripremanje poslovnih izvještaja; poslovno upravljanje nekretninama; oglašavanje; analize troškova i cijene koštanja; pomoć u poslovnom upravljanju; usluge poslovnog posredovanja koje se odnose na povezivanje potencijalnih privatnih ulagača sa preduzetnicima kojima su potrebna finansijska sredstva; usluge preseljenja za preduzeća; izrada izvoda sa računa; revizija poslovanja; sistematizacija osoblja; poslovno savetovanje; upravljanje zaposlenima; kancelarijski poslovi; oglašavanje, poslovno upravljanje, poslovna administracija, kancelarijske funkcije; savjetodavne i konsultanske usluge koje se odnose na agencije za uvoz i izvoz; poslovno upravljanje; sastavljanje, proizvodnja i distribucija reklamnog materijala; poresko savetovanje i usluge poreskog planiranja; informisanje i konsultantske usluge u vezi sa svim prethodno navedenim uslugama; upravljanje portfolijom finansijskih instrumenata; upravljanje dosijeima, kompjuterizovanim bazama podataka i bankama podataka u finansijskom, monetarnom i berzanskom sektoru; upravljanje marketinškim osobljem; upravljanje prodajnim osobljem; pružanje informacija u vezi računa [računovodstvo]; pružanje informacija u vezi sa porezima; iznajmljivanje, zakup i lizing kancelarijske opreme; administracija u vezi sa obradom zahtjeva za intervenciju u slučaju prirodnih katastrofa; savjetodavne i pomoćne usluge u vezi sa organizacijom i upravljanjem aktivnostima intervencije u slučaju prirodnih katastrofa; poslovne istrage, upiti i istraživanja; priprema finansijskih izvještaja; priprema projektnih studija u vezi sa poslovnim menadžerima; pronalaženje osoblja; usluge kompjuterizovanog vođenja evidencije, računovodstva i upravljanja bazama podataka; obrađivanje podataka; usluge poslovnog planiranja, savetovanja i upravljanja; oglašavanje u finansijskom sektoru; usluge registracije, administracije i sekretarskih poslova u vezi sa kompanijama; usluge vezane za osoblje.;

36 Bankarske usluge; finansijske usluge; vođenje novčanih transakcija; osiguranje; vođenje poslova u vezi s nekretninama; Internet bankarstvo; kućno bankarstvo; Pružanje informacija i konsultantskih usluga u oblasti osiguranja, finansija i nekretnina; usluge u vezi sa bankovnim karticama, kreditnim karticama, debitnim karticama i karticama za elektronsko plaćanje; izdavanje kreditnih i debitnih kartica.;

38 Telekomunikacije; pružanje pristupa web stranicama na Internetu; usluge novinskih agencija; telematske usluge; komunikacija preko računarskih terminala.

(111) **BAZ2526988** (181) 19/09/2035
 (210) BAZ2526988A (220) 19/09/2025
 (151) 12/05/2026
 (732) **HEMOFARM A.D. farmaceutsko-hemijska industrija Vršac, Beogradski put bb, 26300 Vršac, RS**
 (740) MSA IP
 (540)

BRIVAX

5 Farmaceutski proizvodi.

(111) **BAZ2526989** (181) 19/09/2035
 (210) BAZ2526989A (220) 19/09/2025
 (151) 12/05/2026
 (732) **HEMOFARM A.D. farmaceutsko-hemijska industrija Vršac, Beogradski put bb, 26300 Vršac, RS**
 (740) MSA IP
 (540)

TENSOPRESAL

(511)
 5 Farmaceutski proizvodi.

(111) **BAZ2526991** (181) 19/09/2035
 (210) BAZ2526991A (220) 19/09/2025
 (151) 25/05/2026
 (732) **Casamigos Tequila, LLC, 14605 North 73rd St, Scottsdale, Arizona, 85260, US**
 (740) PETOŠEVIĆ d.o.o.
 (540)

CASAMIGOS

(511)
 33 Alkoholna pića (osim piva).

(111) **BAZ2526992** (181) 19/09/2035
 (210) BAZ2526992A (220) 19/09/2025
 (151) 11/05/2026
 (732) **Six Continents Hotels, Inc., 3 Ravinia Drive, Atlanta, Georgia, 30346-2149, US**
 (740) PETOŠEVIĆ d.o.o.
 (540)

STAYBRIDGE SUITES

(511)
 35 Usluge upravljanja hotelima i odmaralištima; usluge franšiza za hotele i odmarališta; poslovno savetovanje i konsalting usluge u vezi s upravljanjem, poslovanjem i franšizom hotela i odmarališta; poslovno upravljanje hotelima i odmaralištima; marketinške usluge u vezi s hotelima, odmaralištima i nekretninama; upravljanje programima lojalnosti i poticaja za klijente; promotivne usluge u okviru programa lojalnosti i poticaja za potrošače; usluge poslovnog upravljanja i franšiza u vezi zdravstvenih toplica.;

43 Usluge hotela, odmarališta, smještaja i privremenog boravka; informacione usluge u vezi s hotelima, odmaralištima, smještajem i privremenim boravkom; usluge rezervacije hotela, odmarališta, smještaja i privremenog boravka; usluge privatnih rezidencija i privatnih društvenih klubova, a naročito: catering, restoranske i barske usluge, posluživanje hrane i pića, usluge čuvanja djece, rezervacije restorana i obroka, prostori za bankete i društvena događanja za posebne prilike; usluge restorana, barova, koktel salona, kafića, kafeterija i snack barova; catering usluge za obezbjeđenje hrane i pića; usluge rezervacije restorana; obezbjeđivanje prostora za konferencije, sastanke, događaje, konvencije i izložbe; iznajmljivanje stolica, stolova, stolnjaka i staklenog posuđa.

(111) **BAZ2527003** (181) 24/09/2035

(210) BAZ2527003A (220) 24/09/2025

(151) 20/05/2026

(732) **Monster Energy Company,**

**1 Monster Way, Corona, California
92879, US**

(740) DR DIANA PROTIC TKALČIĆ &
PARTNERS d.o.o.

(540)

RULE YOUR KINGDOM!

(531) 24.17,27.5

(511)

32 Bezalkoholna pića.

(111) **BAZ2527007** (181) 25/09/2035

(210) BAZ2527007A (220) 25/09/2025

(151) 06/05/2026

(300) 84335303

27/03/2025

CN

(732) **BYD COMPANY LIMITED,**

**No. 1, Yan'an Road, Kuichong Street,
Dapeng New District, Shenzhen, CN**

(740) STAM d.o.o.

(540)

ATTO

(511)

12 Automobili; motorna vozila; kola; putnički motorni autobusi; kamioni; teretna vozila; autobusi; viljuškari; karoserije automobila; šasije automobila; motori, električni, za kopnena vozila; kočione pločice za automobile; autonomni automobili; automobili koji se sami voze.

(111) **BAZ2527008** (181) 25/09/2035

(210) BAZ2527008A (220) 25/09/2025

(151) 06/05/2026

(300) 84349020

27/03/2025

CN

(732) **BYD COMPANY LIMITED,**

**No. 1, Yan'an Road, Kuichong Street,
Dapeng New District, Shenzhen, CN**

(740) STAM d.o.o.

(540)

SEAL

(511)

12 Automobili; motorna vozila; kola; putnički motorni autobusi; kamioni; teretna vozila; autobusi; viljuškari; karoserije automobila; šasije automobila; motori, električni, za kopnena vozila; kočione pločice za automobile; autonomni automobili; automobili koji se sami voze.

(111) **BAZ2527009** (181) 25/09/2035

(210) BAZ2527009A (220) 25/09/2025

(151) 06/05/2026

(300) 84347782

27/03/2025

CN

(732) **BYD COMPANY LIMITED,**

**No. 1, Yan'an Road, Kuichong Street,
Dapeng New District, Shenzhen, CN**

(740) STAM d.o.o.

(540)

SEALION

(511)

12 Automobili; motorna vozila; kola; putnički motorni autobusi; kamioni; teretna vozila; autobusi; viljuškari; karoserije automobila; šasije automobila; motori, električni, za kopnena vozila; kočione pločice za automobile; autonomni automobili; automobili koji se sami voze.

(111) **BAZ2527014** (181) 29/09/2035

(210) BAZ2527014A (220) 29/09/2025

(151) 13/05/2026

(732) **Lidl Stiftung & Co. KG,****Stiftsbergstrasse 1, 74172 Neckarsulm,
DE**

(740) MSA IP

(540)

LIDL

(531) 27.5

(511)

1 Hemijski preparati za upotrebu u industriji; hemijski proizvodi koji se upotrebljavaju u hortikulturi; mješavine za gašenje požara; mješavine za sprečavanje požara; ljepljiva za upotrebu u industriji; kitovi i druga punila u obliku paste; kompost; gnojiva; đubriva; biološki preparati za upotrebu u industriji i nauci; umjetni zaslađivači.;

2 Boje; lakovi; lakovi za zidove; zaštitna sredstva protiv hrđe; zaštitna sredstva protiv propadanja drveta; zaštitna sredstva za upotrebu protiv korozije; kolorati; bojila; tinte za štampanje; tinte za označavanje; tinte za graviranje; sredstva za nagrizanje; premazi; preparati za razrjeđivanje boja i premaza; metali u obliku folije i praha za slikare, dekoratere, štampare i umjetnike.;

3 Preparati za pranje rublja; preparati za izbjeljivanje i druge stvari za pranje rublja; preparati za čišćenje; preparati za poliranje; preparati za ribanje; abrazivni preparati; sapuni; parfimi; eterična ulja; kozmetika; preparati za pranje za ličnu upotrebu; šamponi; preparati za zaštitu od sunca; losioni za kosu; pasta za zube.;

4 Industrijska ulja; industrijske masti; motorno ulje; vosak; maziva; proizvodi za upijanje prašine; mješavine za upijanje prašine; spojevi za ovlaživanje prašine; mješavine za kontrolu prašine; goriva; motorni benzini; rasvjetna sredstva; svijeće; fitilji.;

5 Farmaceutski proizvodi i prirodni lijekovi; medicinski preparati; farmaceutski proizvodi; farmaceutski preparati; veterinarski preparati; veterinarski proizvodi; medicinski preparati za zdravstvenu njegu; dezinficijensi; dijetetska hrana prilagođena za medicinske svrhe; dijetetski preparati prilagođeni za medicinsku upotrebu; umjetni zaslađivači prilagođeni dijabetičarima; hrana za bebe; dodaci prehrani; dodaci prehrani za životinje; flasteri; materijali za zavijanje; preparati za uništavanje štetočina; fungicidi; herbicidi; dezodoransi i preparati za pročišćavanje zraka; sanitarni preparati i artikli; proizvodi za žensku higijenu; papirne pelene.;

6 Metalni građevinski materijali i elementi; metalne konstrukcije i prenosne građevine; metalni staklenici; metalne ploče; metalne ljestve i skele; metalne ograde; Vvata, kapije, prozori i poklopci za prozore od metala; metalne mreže protiv insekata; metalne rešetke; metalne šipke; metalne letve; metalni vezovi; metalni kablovi, žice i lanci od metala; metalna bravarija, sitni metalni predmeti; metalne šarke; metalni zatvarači; metalni okovi za vrata; metalni okovi za namještaj; metalne cijevi; sefovi; metalni

nosači; metalne folije; metalni kontejneri; metalni kontejneri za pakovanje; metalni kontejneri [za skladištenje, transport]; metalne natpisne ploče; metalne instalacije za parkiranje bicikala; metalni kućni brojevi; umjetnička djela od običnog metala; bronza [umjetnička djela]; metalni vjetrokaze; neobrađeni i djelimično obrađeni metalni materijali koji nisu prilagođeni za određenu namjenu.;

7 Mašine za obradu metala, drveta, plastike, betona, stakla i kamena; alatne mašine; mašine za ravnanje; bušilice; pile [mašine]; rezači [mašine]; oštrači; aparati za zavarivanje; pumpe [mašine]; kompresori; mašine za puhanje; generatori; uređaji za dizanje; aparati za podizanje; kuhinjski alati [električni pribor]; električni kuhinjski aparati; mašine za pakovanje; etiketirke [mašine]; šivaće mašine; mašine za peglanje; prese za peglanje; električne mašine i aparati za čišćenje; mašine za pranje posuđa; aparati za pranje veša; mašine za pranje podova; usisivači; vrećice za usisivače; robotski čistači za kućne svrhe; poljoprivredne, baštenske i šumarske mašine i aparati; baštenske mašine (električne); baštenski alati (električni); kosilice za travu [mašine]; robotske kosilice za travu; hortikulturne mašine; mašine za obradu bašte; mašine za usitnjavanje hortikulturnog otpada; automatski prodajni aparati.;

8 Ručni alati i pribor [ručno pokretani]; pegle za kosu; pribor za jelo; noževi; pribor za jelo; makaze; brijači; aparati za brijanje; pribor za brijanje; aparati za depilaciju; ručne mašine za šišanje; aparati za oblikovanje kose; ručni higijenski i kozmetički pribor za ljude i životinje; alati za manikir i pedikir.;

9 Naučni, istraživački, navigacijski, geodetski, fotografski, kinematografski, audiovizuelni, optički, aparati i instrumenti za vaganje, mjerenje, signalizaciju, detekciju, testiranje, nadzor, spašavanje života i nastavu; aparati i instrumenti za provođenje, prebacivanje, transformaciju, akumulaciju, regulaciju ili kontrolu distribucije ili korištenja električne energije; elektronske komponente; aparati i instrumenti za snimanje, emitovanje, prijenos ili reprodukciju zvuka, slika ili drugih podataka; telefoni; mobilni telefoni; pametni telefoni; snimljeni mediji; mediji za preuzimanje; računarski softver; programi za obradu podataka; prazni digitalni ili analogni mediji za snimanje i pohranu podataka; kase; uređaji za računanje; aparati za računanje; računске mašine; računari; laptopi; aparati za obradu podataka; sistemi za obradu podataka; računarski periferni uređaji; naočale; zaštitne naočale; zaštitne cipele [od nezgoda ili povreda]; zaštita za glavu; rukavice za zaštitu od nezgoda; odjeća za zaštitu od povreda; ronilačka odijela; ronilačke maske; aparati za gašenje požara.;

10 Hirurški, medicinski, stomatološki i veterinarski aparati i instrumenti; ortopedski proizvodi; aparati za masažu; uređaji i proizvodi za dojenje.;

11 Uređaji za rasvjetu, grijanje, hlađenje, proizvodnju pare, kuhanje, sušenje, ventilaciju, vodosnabdijevanje i sanitarne svrhe.;

12 Vozila; uređaji za kretanje kopnom, zrakom ili vodom; vozila za upotrebu na kopnu; bicikli; električna vozila; automobili i njihovi strukturni dijelovi; kolica; skuteri [vozila]; dječja kolica; prikolice; vodena vozila; čamci; točkovi za vozila; sjedala za vozila; navlake za sjedišta vozila; haube za vozila; brisači vjetrobranskog stakla; unutrašnje gume za pneumatike; kolica za savitljiva crijeva; lanci protiv klizanja; gume; pribor za popravak guma; točkovi; pumpe za biciklističke gume; torbe za bicikle; korpe prilagođene za bicikle; sjedala za bicikle; zvona za bicikle; dijelovi i pribor

za vozila, uključeni u klasu 12.;

13 Vatrometi.;

14 Nakit, ukrasi [nakit]; bižuterija; kutije za nakit; drago kamenje; poludrago kamenje; nakit od bijelog kamenja; satovi; narukvice za satove; hronometrijski instrumenti; figurice od plemenitih metala; kutije od plemenitih metala.;

15 Muzički instrumenti; stalci za note; stalci za muzičke instrumente; dirigentske palice; muzički pribor.;

16 Papir; karton; papirni ubrusi; toaletni papir; podmetači od papira; kutije za papir; kancelarijski materijal; natpisi od papira ili kartona; etikete od papira ili kartona; papirne oznake; rolne za kase; zastavice od papira; zastave od papira; mašne od papira, osim galanterije ili ukrasa za kosu; etikete; papirne trake; papir za rukotvorine; figurice od kaširanog papira; figurice napravljene od kartona; umjetnička djela od papira; uramljene i neuramljene slike; otisci u obliku slika; umjetnička djela od kartona; umjetnička djela od kaširanog papira; materijali za rukotvorine od papira; stolnjaci od papira; podbradnici od papira; ukrasi za stol od papira; ukrasi za zabave od papira; štampani materijal; štampani promotivni materijal; promotivne publikacije; poster; materijal za uvezivanje knjiga; slike; kancelarijski pribor, osim namještaja; ljepila za kancelarijski materijal ili kućne svrhe; materijali za crtanje; materijali za umjetnike; četkice; materijali za obuku i nastavu (osim aparata); plastične folije i vrećice za umotavanje i pakovanje; materijali za pakovanje; vrećice za smeće od papira ili plastike; materijali za filtriranje od papira.;

17 Materijal za zaptivanje; materijal za pakovanje; izolacijski materijal; fleksibilne cijevi, kanali i crijeva [ne od metala]; plastična folija, osim za umotavanje; samoljepljive trake, osim kancelarijskog materijala i ne za medicinske ili kućne svrhe.;

18 Koža i imitacije kože; umjetna koža; presvlake za namještaj od kože; kožni remeni; kožne vezice; remeni za vojničku opremu; konzerve od kože ili kože-kartona lepenke; kutije od kože ili kože-kartona; životinjska koža; krzna; putna prtljaga; putni setovi [kožna galanterija]; etikete za prtljag; torbe; torbe za nošenje; mrežaste torbe za kupovinu; ruksaci; školske torbe; torbe za nošenje beba; torbe za spise; koferi s kotačima; kozmetički koferi, ne pričvršćeni; aktovke; mape za dokumente; torbe, kovert, vrećice od kože za pakiranje; novčanici; futrole za kartice [kožna galanterija]; futrole za kreditne kartice [novčanici]; torbice; futrole za ključeve; kišobrani; suncobrani; štapovi za hodanje; pojasevi; sedlarski proizvodi; ogrlice za životinje; povodci za životinje; odjeća za kućne ljubimce; navlake za životinje.;

19 Građevinski materijali, nemetalni; krute cijevi, nemetalne, za građevinarstvo; konstrukcije, nemetalne; prenosive konstrukcije, nemetalne; umjetnički predmeti od kamena, betona ili mermera.;

20 Namještaj; ogledala; okviri za slike; okviri; nemetalni spremnici [osim kanti za prašinu]; madraci; posteljina, osim lana; jastuci; pleteni proizvodi; umjetnički radovi od drveta, voska, gipsa ili plastike; figurice od drveta, voska, gipsa ili plastike; kreveti za kućne ljubimce; kućice za kućne ljubimce; jastuci za kućne ljubimce; kućice za ptice; natpisi od drveta ili plastike; poslužavnici, nemetalni; unutrašnje rolete [namještaj]; rolete; držači za zavjese, ne od tekstilnog materijala; zatvarači za spremnike, nemetalni; zatvarači za boce, nemetalni; pričvršćivači od plastike; vijci, nemetalni; matice, nemetalne; palete za utovar, nemetalne; klinovi

za šator, nemetalni; kuke, nemetalne; kvake, nemetalne; sitni dijelovi za vrata [nemetalni]; okovi za vrata, nemetalni; zvona za vrata, nemetalna, neelektrična; poštanske sandučići, nemetalni ili zidani; hodalice za bebe; dekoracije od plastike za hranu; tiple [tiplovi], nemetalne; pletena slama, osim prostirke; bambus; ratan; kornjačevine, umjetne kornjačevine; ukrasi za zabave od plastike; ukrasi za središnji dio stola [drveni]; ljestve, nemetalne; kućni brojevi, nesvjetleći, nemetalni; torbe-ormari za slaganje odjeće.;

21 Kućanski ili kuhinjski pribor; posude za kućne ili kuhinjske potrebe; posuđe za kuhanje i stolno posuđe, osim viljuški, noževa i kašika; posude za kućnu ili kuhinjsku upotrebu; kalupi [kuhinjski pribor]; pribor za kuhanje, neelektrični; tave; izotermičke vrećice; kozmetički i toaletni pribor; toaletni pribor; WC kutije; kozmetički pribor; kadice za kupanje beba; električni uređaji za privlačenje i ubijanje insekata; klopke za štetočine; zamke za insekte; pojilice za životinje; zdjele za hranjenje kućnih ljubimaca; vrtno rukavice; prozorske kutije; cvjetni aranžmani [nosaci za cvjetne aranžmane]; posude za cvijeće; držači za posuda za cvijeće; prskalice za zalijevanje cvijeća i biljaka; kante za zalijevanje; uređaji za zalijevanje; češljevi; spužve; četke (osim kistova za slikanje); materijal za izradu četki; metle; pribor za čišćenje; kante; neobrađeno ili poluobrađeno staklo (osim stakla koje se koristi u građevinarstvu); stakleno posuđe; porculan; posuđe; keramika za kućne potrebe; kameno posuđe; grnčarija; umjetnički predmeti od porculana, keramike, gline, terakote ili stakla.;

22 Užad; gajtani; mreže; šatori; cerade; tende od tekstila; tende od plastike; jedra; vreće.;

23 Prediva i konci za tekstilnu upotrebu; predena vuna.;

24 Tekstilni materijali i zamjene za tekstilne materijale; tekstilni proizvodi i zamjene za tekstilne proizvode; kućno rublje; posteljina; vreće za spavanje; stolnjaci; tekstilni ručnici; zavjese od tekstila ili plastike.;

25 Odjeća; opasači; obuća; štitke; ulošci za cipele koji nisu u ortopedске svrhe; pokrivala za glavu.;

26 Čipka; upletene trake; obrubi; vezovi; vrpce; trake [galanterija]; mašne za galanteriju; pertle za cipele; ukrasi za odjeću; krojački pribor, osim konca; dugmad; kukice i očice; igle; dodaci za odjeću, proizvodi za šivanje i ukrasni tekstilni proizvodi; umjetno cvijeće; aranžmani od umjetnog cvijeća; umjetne biljke; umjetno povrće; umjetno voće; umjetni vijenci; dekorativni elementi za kosu; vikleri za kosu; kopče za kosu; umjetna kosa; tupei; perike.;

27 Tepisi; podne prostirke; otirači; linoleum; podne obloge; ukrasne zidne tapete, ne od tekstila; zidne tapete; zidne obloge.;

28 Igre; igračke; karte za igranje; igrice; aparati za videoigre; gimnastički aparati; sportska oprema; ukrasi za božićna drvca; umjetna božićna drvca.;

29 Meso; mesni proizvodi; zamjene za meso; riba; riblji proizvodi; perad; proizvodi od peradi; divljač; proizvodi od divljači; kobasice; suhomesnati proizvodi; školjke, nežive; proizvodi od školjki, neživi; morski plodovi; jestivi insekti, neživi; meso, riba, perad, divljač, školjke, ekstrakti povrća i voća; konzervirano voće; konzervirano povrće; smrznuto voće; smrznuto povrće; sušeno voće; sušeno povrće; kuhano voće; kuhano povrće; prerađeni orašasti plodovi; prerađene mahunarke; konzervirane mahunarke; pripremljena soja; gljive, konzervirane; pripremljene gljive; sušene jestive gljive; alge pripremljene za ljudsku prehranu;

proizvodi od krompira; želei; džemovi; kompoti; pekmez; voćni pire; namazi na bazi povrća; namazi koji se uglavnom sastoje od voća; namazi na bazi orašastih plodova; jaja; mlijeko; sir; proizvodi od sira; zamjene za sir; maslac; jogurt; mliječni proizvodi; zamjene za mlijeko; mlijeko u prahu; tofu; deserti od voća, orašastih plodova, jogurta, kvarka i/ili vrhnja; mješavine orašastih plodova, mješavine orašastih plodova sa suhim voćem; jestiva ulja; jestive masti; Consommé, supe; preparati za pripremu supa; bujoni, čorbe; variva; grickalice na bazi mesa; grickalice na bazi povrća; grickalice na bazi krompira; grickalice na bazi mahunarki; grickalice na bazi orašastih plodova; grickalice na bazi tofua; grickalice na bazi mlijeka; grickalice na bazi sira; salate koje se pretežno sastoje od mesa, zamjena za meso, ribe, peradi, divljači, školjki, povrća, mahunarki, gljiva, voća, orašastih plodova, sira, tofua, soje i/ili mliječnih proizvoda; gotova jela koja se pretežno sastoje od mesa, zamjena za meso, ribe, peradi, divljači, školjki, povrća, mahunarki, gljiva, voća, orašastih plodova, sira, tofua, soje i/ili mliječnih proizvoda; smrzuta hrana koja se pretežno sastoji od mesa, zamjena za meso, ribe, peradi, divljači, školjki, povrća, mahunarki, gljiva, voća, orašastih plodova, sira, tofua, soje i/ili mliječnih proizvoda; niskokalorična hrana, osim za medicinske svrhe, koja se pretežno sastoji od mesa, zamjena za meso, ribe, peradi, divljači, školjki, povrća, mahunarki, gljiva, voća, orašastih plodova, sira, tofua, soje i/ili mliječnih proizvoda.;

30 Kafa; čaj; kakao; proizvodi od kaka; umjetna kafa; pića na bazi kafe, čaja, kaka ili čokolade; preparati za pripremu napitaka na bazi kafe; preparati za pripremu napitaka s okusom čokolade; preparati za pripremu napitaka na bazi kaka; preparati za pripremu napitaka na bazi čaja; riža; proizvodi od tjestenine; tijesto; rezanci; proizvodi od rezanaca; tapioka; sago; brašno; preparati od žitarica; žitarice; musli; proizvodi od integralnog brašna; hljeb; peciva; slastice; čokolada; čokoladni proizvodi; slatkiši sa šećerom; nemedicinski slatkiši; žvakaće gume; pudinzi; sladoled; sorbeti; ostali jestivi sladoledi; šećer; med; melasa; kvasac; prašak za pecivo; škrob za hranu; sol; mirođije; senf; začini; konzervirano bilje; sirće; umaci; ostali začini; majoneza; kečap od paradajza; led [smrzuta voda]; pica; gotova jela od pice; suši; sendviči; arome za pića, osim eteričnih ulja; arome za hranu, osim eteričnih ulja; grickalice na bazi žitarica; grickalice na bazi riže; grickalice od kukuruznog brašna; gotovi obroci koji se pretežno sastoje od riže, tjestenine, rezanaca, preparata od žitarica, hljeba, peciva, slastica i/ili čokolade; smrzuta hrana koja se pretežno sastoji od riže, tjestenine, rezanaca, preparata od žitarica, hljeba, peciva, slastica i/ili čokolade; niskokalorična hrana, osim za medicinske svrhe, koja se pretežno sastoji od riže, tjestenine, rezanaca, preparata od žitarica, hljeba, peciva, slastica i/ili čokolade.;

31 Sirovi i neprerađeni poljoprivredni, akvakulturni, hortikulturni i šumarski proizvodi; sjeme za sadnju; svježe voće; svježe povrće; orašasti plodovi; svježe vrtno bilje; biljke; sušene biljke; cvijeće; lukovice; sadnice i sjeme za sadnju; sjeme za usjeve; hrana za životinje; formulirana hrana za životinje; materijali za prostirke za životinje.;

32 Pivo; mješana pića koja sadrže pivo; voda [napici]; mineralna voda [napici]; gazirana voda; bezalkoholna pića; limunade; voćni napitci; sokovi; povrtni sokovi [napici]; smutiji; sirupi za pripremu pića; bezalkoholni preparati za pripremu pića.;

33 Alkoholna pića (osim piva); vino; žestoka pića; likeri; prethodno miješana alkoholna pića, osim onih na bazi piva; kokteli; aperitivi; preparati za pravljenje alkoholnih pića.;

34 Duhan; zamjene za duhan; cigarete; cigare; elektronske cigarete; oralni raspršivači za pušače; arome za upotrebu u elektronskim cigaretama, osim eteričnih ulja; arome za duhan, osim eteričnih ulja; predmeti za pušače; šibice; upaljači; kutije za cigarete.;

35 Maloprodajne usluge u vezi s prehrambenim proizvodima, alkoholnim i bezalkoholnim pićima, preparatima za gnojenje, bojama, premazima, preparatima za pranje rublja i čišćenje, sredstvima za čišćenje za kućnu upotrebu, kozmetikom, industrijskim uljima i mastima, gorivima, motornim gorivima, rasvjetnim sredstvima, svijećama; maloprodajne usluge u vezi s lijekovima i medicinskim sredstvima, hranom za bebe, proizvodima za bebe, preparatima za zdravstvenu njegu, dijetetskim preparatima, sanitarnim proizvodima, metalnom robom, metalnim okovima, mašinama i aparatima za obradu metala, drveta, plastike, betona, stakla i kamena, alatnim mašinama, proizvodima za građevinarstvo, „uradi sam“ i vrtlarstvo, kućanskim mašinama i aparatima, kuhinjskim mašinama i aparatima; maloprodajne usluge u vezi s električnom i elektronskom opremom, naime indikatorima električne energije, jedinicama za napajanje, električnim mjernim uređajima, električnim kontrolnim aparatima, električnim aparatima za komutaciju, električnim snimačima, aparatima za električne mreže, električnim komunikacijskim aparatima, električnim telekomunikacijskim aparatima, električnim mjernim uređajima, elektronskim navigacijskim aparatima; maloprodajne usluge u vezi s električnom i elektronskom opremom, naime elektronskim digitalizatorima, elektronskim uređajima za snimanje, električnim jedinicama za kontrolu procesa, elektronskim aparatima za mjerenje vremena, električnim aparatima za daljinsko upravljanje, elektronskim aparatima za nadzor, elektronskim procesorima teksta, elektronskim tjunerima, kao i električnim i elektronskim sigurnosnim aparatima i instrumentima; maloprodajne usluge u vezi s aparatima i instrumentima za nauku, istraživanje, navigaciju, geodeziju, fotografiju, kinematografiju, audioviziju, optiku, vaganje, mjerenje, signalizaciju, detekciju, testiranje, inspekciju, spašavanje života i podučavanje, aparati i instrumenti za provođenje, prebacivanje, transformaciju, akumulaciju, regulaciju ili kontrolu distribucije ili korištenja električne energije; maloprodajne usluge u vezi s opremom i uređajima potrošačke elektronike, i to televizori, kamere, digitalni fotoaparati, Hi-Fi oprema, DVD uređaji za reprodukciju, disk plejeri, DVD snimači, CD snimači, video plejeri, multimedijalni uređaji i instrumenti, budilnici, elektronski organizatori, laptopi, tableti, štampači, monitori, slušalice, zvučnici, hands-free setovi za telefone i mobilne telefone, mikrofoni, pametni satovi, čitači e-knjiga; maloprodajne usluge u vezi s opremom i aparatima za snimanje, prenos, reprodukciju ili obradu zvuka, slika ili podataka, računari, periferni računarski uređaji, oprema za obradu podataka, telekomunikacijski uređaji, zaštitna odjeća, oprema za ronjenje, aparati za gašenje požara; maloprodajne usluge u vezi s ortopedskim proizvodima, predmetima za masažu, aparatima i instalacijama za rasvjetu, grijanje, hlađenje, proizvodnju pare, kuhanje, sušenje, ventilaciju i opskrbu vodom, sanitarni objektima, vozilima, biciklima, čamcima, skuterima, kolicima, priborom za bicikle, priborom za vozila, priborom za čamce; maloprodajne usluge u vezi s vatrometom, nakitom, ukrasima [nakit], urarskim i hronometrijskim instrumentima, muzičkim instrumentima, muzičkim priborom, papirnom robom i kancelarijskim materijalom, predmetima za dekoraciju, školskim priborom, kancelarijskim rekvizitima, zanatskim predmetima, ukrasima za zabave, materijalima za pakovanje, štampanim materijalima, umjetničkim djelima, figuricama; maloprodajne

usluge u vezi s materijalima za brtvljenje, pakovanje i izolaciju, fleksibilnim crijevima, folijama, torbama, futrolama za nošenje, malom kožnom galanterijom, putničkom prtljagom, putnom opremom, kišobranima, štapovima za hodanje, sedlarskim proizvodima, građevinskim materijalom, prenosivim zgradama i njihovim dijelovima, namještajem, kontejnerima (nemetallnim), proizvodima za životinje, opremom i kontejnerima za domaćinstvo i kuhinju, kupaonskim priborom, toaletnim priborom, posuđem za kuhanje i stolnim priborom, priborom za jelo, staklenim posuđem, kamenim posuđem; maloprodajne usluge u vezi s tekstilnom robom i zamjenama za tekstil, kućnim rubljem, posteljinom, stolnim rubljem, vrećama za spavanje, kupaćim rubljem, zavjesama, venecijanerskim žaluzinama, odjećom, obućom, pokrivalima za glavu, galanterijom, ukrasnim predmetima za kosu, umjetnim cvijećem, biljkama, drvećem i voćem, tepisima, podnim oblogama, zidnim ukrasima i zidnim tapetama, prekrivačima, tapetama; maloprodajne usluge u vezi s gimnastičkim i sportskim proizvodima, igračkama, igrama, aparatima za videoigre, igricama, ukrasima za božićna drvca, hranom za životinje, posteljinom za životinje, biljkama i cvijećem, sjemenom za sadnju i sjemenom za usjeve, poljoprivrednim i šumarskim proizvodima, duhanskim proizvodima, pušačkim artiklima, upaljačima, zamjenama za duhan, električnim cigaretama, oralnim raspršivačima za pušače; maloprodaja prepaid kartica za kupovinu telekomunikacijskih usluga; oglašavanje; organiziranje oglašavanja; dobijanje ugovora [za druge]; sastavljanje ugovora za pružanje usluga, za druge; sastavljanje ugovora za telekomunikacijske usluge, ugovora za usluge mobilne komunikacije, ugovora za isporuku melodija zvona za mobilne telefone i pametne telefone, ugovora za pružanje usluga popravka i održavanja, ugovora za isporuku robe i ugovora za opskrbu snagom, električnom energijom ili plinom; organiziranje pretplata na novine; organiziranje pretplata na internetske usluge; organiziranje pretplata na medijske usluge; organiziranje pretplata na publikacije drugih; pružanje komercijalnih i poslovnih kontakt informacija; organiziranje komercijalnih transakcija, za druge, putem online trgovina; komercijalne informacije i savjeti za potrošače [trgovina za savjetovanje potrošača]; informacije i savjeti potrošačima u vezi s odabirom proizvoda i artikala za kupovinu; istraživanje potrošača; pružanje informacija na internetu o potrošačkim proizvodima, pružanje informacija na internetu u vezi s pitanjima zaštite potrošača, odnosno informacije potrošačima u vezi s odabirom proizvoda i artikala za kupovinu; pružanje informacija na internetu o korisničkoj službi, odnosno poslovnim odnosima s kupcima, programima lojalnosti kupaca; sve prethodno navedene usluge pružaju se i u kontekstu online trgovine.;

36 Usluge osiguranja; usluge procjene rizika osiguranja; finansije; finansijske usluge; poslovi s nekretninama; usluge u vezi s nekretninama; usluge osiguranja i finansijskih informacija i savjetovanja; ugovaranje finansiranja; ugovaranje osiguranja.;

38 Telekomunikacije; informacije o telekomunikacijama; pružanje usluga onlajn foruma; organiziranje telefonskih usluga; prenos digitalnih datoteka; slanje poruka; organiziranje pristupa bazama podataka na internetu; omogućavanje pristupa internetu; pružanje elektronskih komunikacijskih veza; organiziranje telekomunikacijskih usluga.;

39 Prevoz; zamotavanje i pakovanje robe; skladištenje robe; organizacija putovanja; putničke usluge; usluge agencija za rezervaciju putovanja; savjetovanje o putovanjima; usluge rezervacija i bukiranje putovanja; organizovanje prevoza;

organizovanje prevoza putnika.;

40 Usluge fotografskog laboratorija; organizovanje usluga fotografskog laboratorija; organizovanje usluga vezanih za digitalnu obradu i razvoj fotografija; ispis digitalno pohranjenih slika i fotografija; usluge recikliranja; savjetovanje u vezi s recikliranjem otpada i smeća; razvrstavanje otpada i sirovina za recikliranje [transformacija]; uništavanje otpada i smeća.;

41 Podučavanje; obuka; informacije o obrazovanju; zabavne usluge; usluge agencije za prodaju ulaznica [zabava]; rezervacija mjesta za zabavne događaje; pružanje informacija u oblasti zabave; sportske aktivnosti; kulturne aktivnosti; pružanje rekreacijskih sadržaja; informacije o rekreaciji; organizacija takmičenja [obrazovanje ili zabava]; usluge elektronskih igara; omogućavanje korištenja online video snimaka, koji se ne mogu preuzeti; omogućavanje korištenja online muzike, koja se ne može preuzeti.;

42 Ažuriranje računarskih programa; konsultantske usluge o računarskim programima; konsultantske usluge o računarskoj sigurnosti; konsultantske usluge o računarskoj tehnologiji; konsultantske usluge u oblasti uštede energije; konsultantske usluge o telekomunikacijskoj tehnologiji; konsultantske usluge u oblasti informacionih tehnologija; savjetodavne usluge u vezi sa zaštitom okoliša.;

43 Obezbeđivanje hrane i pića; katering; obezbeđivanje obroka za neposrednu konzumaciju; privremeni smještaj; organiziranje smještaja za odmor; organiziranje hotelskog smještaja.;

44 Savjetodavne usluge o ishrani; pružanje informacija u vezi sa dijetalnim i nutricionističkim smjericama; konsulatatske usluge u oblasti njege tijela i ljepote; usluge pružanja informacija i o zdravlju; konsultantske usluge u vezi sa zdravstvenom zaštitom; konsultantske usluge u vezi sa higijenskom i kozmetičkom njegoj životinja; savjetovanje u vezi sa ishranom životinja; konsulatatske usluge u oblasti poljoprivrede, hortikulture i šumarstva.

(111) **BAZ2527015** (181) 30/09/2035

(210) BAZ2527015A (220) 30/09/2025

(151) 20/05/2026

(732) **Biocon Biologics Limited,**

Biocon House, Ground Floor, Tower-3, Semicon Park, Electronic City, Phase-II, Hosur Road, Bengaluru, Karnataka-560100, IN

(740) MSA IP

(540)

ABEVMY

(511)

5 Farmaceutski, medicinski i veterinarski preparati za medicinske potrebe; biloški preparati za medicinske potrebe.

- (111) **BAZ2527019** (181) 01/10/2035
 (210) BAZ2527019A (220) 01/10/2025
 (151) 13/05/2026
 (732) **HEMOFARM A.D., farmaceutsko-hemijska industrija Vršac, Beogradski put bb, 26300 Vršac, RS**
 (740) MSA IP
 (591) ljubičasta, bijela, plava, svijetlo plava, crna, crvena, ružičasta
 (540)

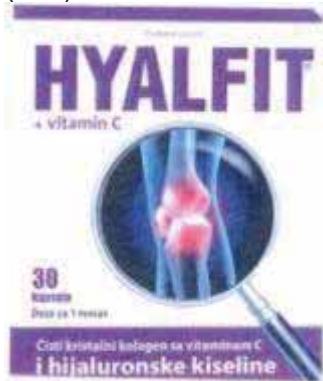

- (531) 2.9,16.3,26.1,27.5,27.7,29.1
 (511)

5 Dijetetske supstance prilagođene za medicinsku upotrebu; hemijsko farmaceutske preparati; farmaceutske preparati; fitoterapeutske preparati za medicinsku namjenu; nutraceutski preparati za terapijske ili medicinske namjene.

- (111) **BAZ2527020** (181) 01/10/2035
 (210) BAZ2527020A (220) 01/10/2025
 (151) 13/05/2026
 (732) **HEMOFARM A.D. farmaceutsko-hemijska industrija Vršac, Beogradski put bb, 26300 Vršac, RS**
 (740) MSA IP
 (540)

HYALFIT M&V Pharm

(511)

5 Dijetetske supstance prilagođene za medicinsku upotrebu; hemijsko farmaceutske preparati; farmaceutske preparati; fitoterapeutske preparati za medicinsku namjenu; nutraceutski preparati za terapijske ili medicinske namjene.

- (111) **BAZ2527021** (181) 01/10/2035
 (210) BAZ2527021A (220) 01/10/2025
 (151) 13/05/2026
 (732) **HEMOFARM A.D. farmaceutsko-hemijska industrija Vršac, Beogradski put bb, 26300 Vršac, RS**
 (740) MSA IP
 (540)

HYALFIT

(511)

5 Dijetetske supstance prilagođene za medicinsku upotrebu; hemijsko farmaceutske preparati; farmaceutske preparati; fitoterapeutske preparati za medicinsku namjenu; nutraceutski preparati za terapijske ili medicinske namjene.

- (111) **BAZ2527209** (181) 18/12/2035
 (210) BAZ2527209A (220) 18/12/2025
 (151) 22/05/2026
 (300) 1675272
 23/12/2021
 WO

- (732) **EPIO Corporation,
 2501 Chatham Rd., Suit #4818
 Springfield IL 62704, US**

- (740) Advokat dr Jovan Šarac
 (591) crna, bijela
 (540)

COLOR
 FACTORY

- (531) 27.5
 (511)

35 Usluge maloprodaje i veleprodaje u vezi sa bojama, lakovima i srodnim materijalima za pripremu i zaštitu površina od drveta, metala, plastike i stakla, opremom za farbanje, poliranje i brušenje, alatima i priborom, uključujući prodaju u prodavnicama, putem računarske mreže, onlajn prodavnica, kataloga, pošte, radija, televizije i drugih elektronskih sredstava; obezbjeđivanje onlajn tržišta za kupce i prodavce robe i usluga; promocija prodaje za treća lica; izlaganje i predstavljanje robe za maloprodajnu prodaju, uključujući putem računarske mreže; poslovna administracija; pružanje komercijalnih informacija i savjeta potrošačima u vezi sa izborom proizvoda i usluga; predstavljanje robe u svim medijima za maloprodajnu prodaju; distribucija uzoraka; distribucija reklamnog materijala; slanje reklamnog materijala poštom; upravljanje obradom porudžbina proizvoda.

(111) **BAZ2627312** (181) 03/02/2036

(210) BAZ2627312A (220) 03/02/2026

(151) 22/05/2026

(300) 1569382

02/06/2020

WO

(732) **Tehnoexport d.o.o.,**
Jovana Popovića 43, 22320 Inđija, RS

(740) ADVOKAT VLADIMIR MARKUŠ

(591) plava, bijela

(540)



(531) 24.17,26.4,26.11,27.5,29.1

(511)

6 Čelične savitljive cijevi (od inoha, aluminijuma i pocinkovane čelične trake) za protok vazduha i dima; metalni sifoni za opremanje kupatila i kuhinja; savitljive cijevi za protok hladnog i toplog vazduha izrađene od laminiranog višeslojnog aluminijuma sa čeličnom armaturom.;

11 Oprema za kupatila sa toplim vazduhom; filteri za klimatizaciju; oprema za kupatila; slavine za cijevi i cjevovode; cijevi za kotlove za instalacije za grijanje; dimovodni kanali za dimnjake; ventilatori za dimnjake; cijevi za vodu za sanitarne instalacije; slavine.;

17 Guma, gutaperka, kaučuk, azbest, liskun i proizvodi izrađeni od ovih materijala koji nisu uključeni u druge klase; polupreradeni plastični proizvodi; materijali za podbijanje, zaptivanje i izolovanje; nemetalne savitljive cijevi za protok hladnog i toplog vazduha i otprašivanje; nemetalni sifoni za opremanje kupatila i kuhinja; nemetalne savitljive cijevi za zaštitu elektro- kablova.;

19 Nemetalne savitljive cijevi (od tvrdog i mekog granulata) za protok tečnosti; nemetalni slivnici u građevinarstvu za sprečavanje neprijatnih mirisa.

**INDEKS BROJEVA ŽIGOVA- INDEKS BROJEVA ŽIGOVA
ИНДЕКС БРОЈЕВА ЖИГОВА**

BAZ2224641	BAZ2526530
BAZ2325275	BAZ2526536
BAZ2425921	BAZ2526548
BAZ2425975	BAZ2526549
BAZ2426185	BAZ2526550
BAZ2426186	BAZ2526554
BAZ2426187	BAZ2526558
BAZ2426188	BAZ2526576
BAZ2426193	BAZ2526580
BAZ2426194	BAZ2526593
BAZ2426195	BAZ2526594
BAZ2426196	BAZ2526597
BAZ2426197	BAZ2526623
BAZ2426198	BAZ2526624
BAZ2426199	BAZ2526645
BAZ2426200	BAZ2526651
BAZ2426201	BAZ2526670
BAZ2426202	BAZ2526682
BAZ2426203	BAZ2526686
BAZ2426204	BAZ2526687
BAZ2426205	BAZ2526690
BAZ2426206	BAZ2526691
BAZ2426207	BAZ2526692
BAZ2426208	BAZ2526693
BAZ2426209	BAZ2526698
BAZ2426213	BAZ2526699
BAZ2426218	BAZ2526700
BAZ2426225	BAZ2526703
BAZ2426226	BAZ2526706
BAZ2426227	BAZ2526716
BAZ2426229	BAZ2526717
BAZ2426233	BAZ2526730
BAZ2426239	BAZ2526733
BAZ2426240	BAZ2526734
BAZ2426241	BAZ2526740
BAZ2426242	BAZ2526752
BAZ2426246	BAZ2526760
BAZ2426249	BAZ2526766
BAZ2426250	BAZ2526773
BAZ2426325	BAZ2526775
BAZ2426326	BAZ2526776
BAZ2426336	BAZ2526778
BAZ2426370	BAZ2526779
BAZ2426432	BAZ2526783
BAZ2526486	BAZ2526795
BAZ2526487	BAZ2526812
BAZ2526488	BAZ2526819
BAZ2526511	BAZ2526823
BAZ2526512	BAZ2526831
BAZ2526515	BAZ2526833
BAZ2526516	BAZ2526836

BAZ2526838
BAZ2526840
BAZ2526842
BAZ2526843
BAZ2526844
BAZ2526845
BAZ2526846
BAZ2526851
BAZ2526854
BAZ2526855
BAZ2526856
BAZ2526857
BAZ2526862
BAZ2526866
BAZ2526867
BAZ2526868
BAZ2526872
BAZ2526873
BAZ2526874
BAZ2526875
BAZ2526876
BAZ2526877
BAZ2526880
BAZ2526881
BAZ2526885
BAZ2526891
BAZ2526893
BAZ2526894
BAZ2526895
BAZ2526896
BAZ2526897
BAZ2526898
BAZ2526899
BAZ2526900
BAZ2526902
BAZ2526903
BAZ2526904
BAZ2526905
BAZ2526906
BAZ2526907
BAZ2526908
BAZ2526909
BAZ2526910
BAZ2526911
BAZ2526912
BAZ2526915
BAZ2526918
BAZ2526920
BAZ2526921
BAZ2526922
BAZ2526925
BAZ2526926
BAZ2526927
BAZ2526928
BAZ2526929

BAZ2526930
BAZ2526931
BAZ2526932
BAZ2526933
BAZ2526934
BAZ2526936
BAZ2526945
BAZ2526946
BAZ2526947
BAZ2526949
BAZ2526951
BAZ2526954
BAZ2526955
BAZ2526956
BAZ2526959
BAZ2526960
BAZ2526961
BAZ2526962
BAZ2526963
BAZ2526964
BAZ2526965
BAZ2526966
BAZ2526967
BAZ2526971
BAZ2526972
BAZ2526974
BAZ2526982
BAZ2526988
BAZ2526989
BAZ2526991
BAZ2526992
BAZ2527003
BAZ2527007
BAZ2527008
BAZ2527009
BAZ2527014
BAZ2527015
BAZ2527019
BAZ2527020
BAZ2527021
BAZ2527209
BAZ2627312

BAZ2526898
 BAZ2526899
 BAZ2526900
 BAZ2526955
 BAZ2526956
 BAZ2526967
 BAZ2526971
 BAZ2526974
 BAZ2526988
 BAZ2526989
 BAZ2527014
 BAZ2527015
 BAZ2527019
 BAZ2527020
 BAZ2527021

6

BAZ2526851
 BAZ2526922
 BAZ2526962
 BAZ2526966
 BAZ2527014
 BAZ2627312

7

BAZ2426193
 BAZ2526623
 BAZ2526624
 BAZ2526795
 BAZ2526922
 BAZ2526949
 BAZ2526962
 BAZ2527014

8

BAZ2426240
 BAZ2526840
 BAZ2526905
 BAZ2526922
 BAZ2526949
 BAZ2526962
 BAZ2526966
 BAZ2527014

9

BAZ2426193
 BAZ2426229
 BAZ2526515
 BAZ2526516
 BAZ2526795
 BAZ2526833
 BAZ2526845
 BAZ2526846
 BAZ2526876
 BAZ2526877

BAZ2526904
 BAZ2526907
 BAZ2526908
 BAZ2526918
 BAZ2526949
 BAZ2526962
 BAZ2527014

10

BAZ2426240
 BAZ2426370
 BAZ2526776
 BAZ2526962
 BAZ2527014

11

BAZ2426193
 BAZ2426240
 BAZ2526833
 BAZ2526876
 BAZ2526877
 BAZ2526905
 BAZ2526922
 BAZ2526949
 BAZ2526962
 BAZ2527014
 BAZ2627312

12

BAZ2526593
 BAZ2526670
 BAZ2526836
 BAZ2526891
 BAZ2526910
 BAZ2526911
 BAZ2526912
 BAZ2526920
 BAZ2526925
 BAZ2526926
 BAZ2526936
 BAZ2526945
 BAZ2526946
 BAZ2526947
 BAZ2526962
 BAZ2527007
 BAZ2527008
 BAZ2527009
 BAZ2527014

13

BAZ2527014

14

BAZ2526922
 BAZ2527014

15

BAZ2526962
BAZ2527014

16

BAZ2426325
BAZ2426326
BAZ2526682
BAZ2526752
BAZ2526795
BAZ2526855
BAZ2526904
BAZ2526907
BAZ2526922
BAZ2526962
BAZ2527014

17

BAZ2526966
BAZ2527014
BAZ2627312

18

BAZ2526515
BAZ2526516
BAZ2526682
BAZ2526778
BAZ2527014

19

BAZ2526716
BAZ2526717
BAZ2526851
BAZ2526922
BAZ2527014
BAZ2627312

20

BAZ2526733
BAZ2526734
BAZ2526922
BAZ2526962
BAZ2527014

21

BAZ2426229
BAZ2526922
BAZ2526949
BAZ2526962
BAZ2527014

22

BAZ2526922
BAZ2527014

23

BAZ2526922
BAZ2527014

24

BAZ2526733
BAZ2526734
BAZ2526922
BAZ2526962
BAZ2527014

25

BAZ2325275
BAZ2426325
BAZ2426326
BAZ2426370
BAZ2526515
BAZ2526516
BAZ2526682
BAZ2526778
BAZ2526893
BAZ2526922
BAZ2526962
BAZ2527014

26

BAZ2526922
BAZ2526962
BAZ2527014

27

BAZ2527014

28

BAZ2426186
BAZ2426325
BAZ2426326
BAZ2526856
BAZ2526907
BAZ2526922
BAZ2526962
BAZ2527014

29

BAZ2425975
BAZ2426187
BAZ2426241
BAZ2526548
BAZ2526549
BAZ2526550
BAZ2526576
BAZ2526686
BAZ2526740
BAZ2526775

BAZ2526885
BAZ2526961
BAZ2526963
BAZ2526964
BAZ2527014

30

BAZ2425921
BAZ2426187
BAZ2426246
BAZ2426326
BAZ2426336
BAZ2526536
BAZ2526550
BAZ2526576
BAZ2526594
BAZ2526700
BAZ2526730
BAZ2526740
BAZ2526775
BAZ2526779
BAZ2526819
BAZ2526831
BAZ2526843
BAZ2526844
BAZ2526857
BAZ2526961
BAZ2526963
BAZ2526964
BAZ2527014

31

BAZ2526730
BAZ2526961
BAZ2526963
BAZ2527014

32

BAZ2426249
BAZ2426326
BAZ2526550
BAZ2526576
BAZ2526760
BAZ2526775
BAZ2526857
BAZ2526909
BAZ2526963
BAZ2527003
BAZ2527014

33

BAZ2526511
BAZ2526512
BAZ2526842
BAZ2526921

BAZ2526959
BAZ2526960
BAZ2526963
BAZ2526991
BAZ2527014

34

BAZ2526580
BAZ2526706
BAZ2526823
BAZ2526872
BAZ2526873
BAZ2526874
BAZ2526875
BAZ2526954
BAZ2526972
BAZ2527014

35

BAZ2325275
BAZ2426185
BAZ2426186
BAZ2426187
BAZ2426218
BAZ2426229
BAZ2426246
BAZ2426370
BAZ2526530
BAZ2526550
BAZ2526558
BAZ2526597
BAZ2526651
BAZ2526690
BAZ2526692
BAZ2526716
BAZ2526717
BAZ2526766
BAZ2526795
BAZ2526812
BAZ2526833
BAZ2526838
BAZ2526845
BAZ2526846
BAZ2526855
BAZ2526862
BAZ2526876
BAZ2526877
BAZ2526894
BAZ2526895
BAZ2526896
BAZ2526897
BAZ2526898
BAZ2526899
BAZ2526900
BAZ2526902

BAZ2526903
BAZ2526904
BAZ2526915
BAZ2526951
BAZ2526965
BAZ2526966
BAZ2526982
BAZ2526992
BAZ2527014
BAZ2527209

36

BAZ2426185
BAZ2526530
BAZ2526597
BAZ2526838
BAZ2526904
BAZ2526982
BAZ2527014

37

BAZ2526851

38

BAZ2526558
BAZ2526766
BAZ2526845
BAZ2526846
BAZ2526904
BAZ2526982
BAZ2527014

39

BAZ2526686
BAZ2526716
BAZ2526717
BAZ2526740
BAZ2526812
BAZ2526855
BAZ2526902
BAZ2526903
BAZ2527014

40

BAZ2426370
BAZ2527014

41

BAZ2426186
BAZ2426242
BAZ2426250
BAZ2526515
BAZ2526516
BAZ2526766
BAZ2526845

BAZ2526846
BAZ2526855
BAZ2526903
BAZ2526904
BAZ2526915
BAZ2527014

42

BAZ2426188
BAZ2526597
BAZ2526686
BAZ2526795
BAZ2527014

43

BAZ2425975
BAZ2426233
BAZ2526550
BAZ2526576
BAZ2526838
BAZ2526992
BAZ2527014

44

BAZ2527014

45

BAZ2426325
BAZ2426326
BAZ2526515
BAZ2526516
BAZ2526855

INDEKS NOSILACA ŽIGOVA- INDEKS NOSITELJA ŽIGOVA
ИНДЕКС НОСИЛАЦА ЖИГОВА

“DUKAT” d.o.o. za trgovinu, Banja Luka
BAZ2426241

“MOVEMENTS” d.o.o. Sarajevo
BAZ2526862

“Smith General Tools” d.o.o. Sarajevo
BAZ2526966

“TROPIC MALOPRODAJA” d.o.o. Banja Luka
BAZ2526550

“UNIA GROUP” d.o.o. Zenica
BAZ2526855

“Žitopromet 1947” d.o.o.
BAZ2526730

Abdi Ibrahim Ilaç Sanayi ve Ticaret A.S.
BAZ2526698

BAZ2526699

AHAC trgovinsko podjetje d.o.o.
BAZ2224641

Ajmal Group LLC
BAZ2526690

BAZ2526691

BAZ2526692

BAZ2526693

AKTIF BESIN ANONIM ŞİRKETİ
BAZ2526857

Al-Bazzaz Group for Trading & Industry Limited
BAZ2526580

Alexion Pharmaceuticals, Inc.
BAZ2526687

Amal Mahmoud & Raed Khaleel Co.
BAZ2526554

Anisa Džiho
BAZ2526700

Aspall Cyder Limited
BAZ2526511

BAZ2526512

AstraZeneca AB
BAZ2426432

ATG Ceylon (Private) Limited
BAZ2526908

BANJALUČKA PIVARA D.O.O. BANJA LUKA
BAZ2526909

Basic Commodities for trade Co.
BAZ2526594

BAUPARTNER d.o.o.
BAZ2526851

Beam Suntory UK Limited
BAZ2526960

BELEGROUP DOO
BAZ2526752

BGP Products Operations GmbH
BAZ2526971

BINVEST D.O.O. POSUŠJE
BAZ2526902

BIOCLINICA DOO BEOGRAD (ZEMUN)
BAZ2426194

BAZ2426195

BAZ2426196

BAZ2426197

BAZ2426198

BAZ2426199

BAZ2426200

BAZ2426201

BAZ2426202

BAZ2426203

BAZ2426204

BAZ2426205

BAZ2426206

BAZ2426207

BAZ2426208

BAZ2426209

BAZ2426213

BAZ2426218

Biocon Biologics Limited
BAZ2527015

BM električna d.o.o. Busovača
BAZ2526876

BAZ2526877

BOSAL d.o.o. Sarajevo
BAZ2426246

Bristol-Myers Squibb Company
BAZ2526854

British American Tobacco (Brands) Inc.

BAZ2526972

BYD COMPANY LIMITED

BAZ2527007

BAZ2527008

BAZ2527009

BAZ2526891

BAZ2526910

BAZ2526911

BAZ2526912

BAZ2526920

Casamigos Tequila, LLC

BAZ2526991

Ćatić Adnan

BAZ2526515

BAZ2526516

Daihatsu Motor Co., Ltd.

BAZ2526925

BAZ2526926

Dalmi d.o.o.

BAZ2526965

Dejan Dražić

BAZ2426325

BAZ2426326

Dr. Pasha Pharmaceuticals d.o.o. Sarajevo

BAZ2526645

Društvo sa ograničenom odgovornošću
"Banjalučka pivara" Banja Luka

BAZ2526760

Društvo za intelektualne i druge usluge "ZID"
d.o.o. Sarajevo

BAZ2526766

Dunhill Tobacco of London Limited

BAZ2526954

Eicher Motors Limited

BAZ2526593

EPIO Corporation

BAZ2527209

Esmir Ganić and Asim Jusić

BAZ2426336

Experience d.o.o.

BAZ2526903

Fadil Šabović; Nusret Doličanin

BAZ2426242

Federalni zavod za geologiju

BAZ2426188

FRAGRANCE WORLD TRADING L.L.C.

BAZ2526486

BAZ2526487

FRENCH AVENUE GENERAL TRADING LLC

BAZ2526488

Glenmark Specialty SA

BAZ2526776

Go CRISPY Restaurant

BAZ2426233

Haris Hadžić

BAZ2526597

HEMOFARM A.D. farmaceutsko-hemijska
industrija Vršac

BAZ2527020

BAZ2527021

BAZ2527019

BAZ2526955

BAZ2526956

BAZ2526988

BAZ2526989

HONGKONG VANLIEW TECHNOLOGY CO.,
LIMITED

BAZ2526823

INNOVATIS HAIR, S.L.

BAZ2526783

INTERNATIONAL FOODSTUFFS CO LLC.,
Limited Liability Company incorporated and
existing under the Law of the United Arab
Emirates

BAZ2425921

Ivan Krajina

BAZ2526949

JADRAN GALENSKI LABORATORIJ d.d.

BAZ2526880

BAZ2526881

JAHIĆ ELMIR

BAZ2526819

JIANGLING MOTORS CO., LTD.

BAZ2526623

BAZ2526624

LAAL Društvo sa ograničenom odgovornošću

BAZ2425975

LEDO plus d.o.o.

BAZ2526775

Lidl Stiftung & Co. KG

BAZ2526842	Mljekara PAĐENI d.o.o.
BAZ2526843	BAZ2526686
BAZ2526844	Monster Energy Company
BAZ2526921	BAZ2527003
BAZ2526922	Novartis AG
BAZ2526951	BAZ2526703
BAZ2527014	PENNY PLUS d.o.o. Sarajevo
BAZ2526959	BAZ2526812
BAZ2526961	BAZ2526905
BAZ2526962	BAZ2426185
BAZ2526963	BAZ2426186
LivOn Laboratories, Inc.	PepsiCo, Inc.
BAZ2526894	BAZ2526779
BAZ2526895	BAZ2526964
BAZ2526896	Philip Morris Products S.A.
BAZ2526897	BAZ2526872
BAZ2526898	BAZ2526873
BAZ2526899	BAZ2526874
Lotus Bakeries N.V.	BAZ2526875
BAZ2526831	Pixing, vl. Slavica Farkaš Šimeg
Lukavac Beton d.o.o.	BAZ2526907
BAZ2526717	PRO-FIT HEALTH. STRENGTH AND
Lukavac Cement d.o.o. Lukavac	CONDITIONING d.o.o.
BAZ2526716	BAZ2526915
LUTRIJA REPUBLIKE SRPSKE a.d. Banja Luke	PROIZVODNJA I TRGOVINA "PHARMAMED"
BAZ2426250	TRAVNIK D.O.O.
MABXIENCE RESEARCH, S.L.	BAZ2426225
BAZ2526867	BAZ2426226
BAZ2526868	BAZ2426227
Makpharm d.o.o.	RADIO M d.o.o.
BAZ2526773	BAZ2526558
BAZ2426239	Rational Intellectual Holdings Limited
Medisana Trade d.o.o.	BAZ2526904
BAZ2526900	ROADGET BUSINESS PTE. LTD.
MEGA DISPOSABLES S.A.	BAZ2325275
BAZ2526866	Salteks doo
Mepas d.o.o. Široki Brijeg	BAZ2526682
BAZ2526548	SARAJEVO-OSIGURANJE d.d. Sarajevo
BAZ2526549	BAZ2526530
Merck Sharp & Dohme LLC (a Limited Liability Company of New Jersey)	Shandong Huawutang Cosmetics Co., Ltd
BAZ2526967	BAZ2526906
Mlekara Šabac a.d. Šabac	Shenzhen Intellirocks Tech. Co., Ltd.
BAZ2526885	BAZ2426193
	SHENZHEN NEW GAIN IMPORT & EXPORT LTD.
	BAZ2426240

Six Continents Hotels, Inc.

BAZ2526992

Studio PROGRES d.o.o. Tuzla

BAZ2426187

SWIMC LLC

BAZ2526927

BAZ2526928

BAZ2526929

BAZ2526930

BAZ2526931

BAZ2526932

BAZ2526933

BAZ2526934

Tehnoexport d.o.o.

BAZ2627312

TERMAG d.o.o. Rogatica

BAZ2526838

The Coca-Cola Company

BAZ2426249

The Gillette Company LLC

BAZ2526840

The H.D. Lee Company, Inc.

BAZ2526893

The Procter & Gamble Company

BAZ2526974

Tianjin Wanda Tyre Group Co., Ltd.

BAZ2526670

TOYOTA JIDOSHA KABUSHIKI KAISHA (also trading as TOYOTA MOTOR CORPORATION)

BAZ2526836

TV Nova s.r.o.

BAZ2526845

BAZ2526846

Ty Inc.

BAZ2526856

UNICREDIT S.P.A.

BAZ2526982

Unique Shield Sdn Bhd

BAZ2526706

UNIVERZALNO d.o.o. Sarajevo

BAZ2526833

VIVO MOBILE COMMUNICATION CO., LTD.

BAZ2526918

VWWHP, LLC

BAZ2526778

WEITTEX d.o.o.

BAZ2526733

BAZ2526734

WUHAN JINGCHEN INTELLIGENT IDENTIFICATION TECHNOLOGY CO., LTD

BAZ2526795

Yimor d.o.o.

BAZ2526536

Yiwu Ackiliss Electric Co., Ltd.

BAZ2426229

Zenos d.o.o. Zenica

BAZ2526651

ZHEJIANG GEELY HOLDING GROUP CO., LTD

BAZ2526936

BAZ2526945

BAZ2526946

BAZ2526947

ZLATNIK d.o.o. društvo za trgovinu Tuzla

BAZ2526740

Zott SE & Co. KG

BAZ2526576

Zukić Nusmira

BAZ2426370

PRENOS PRAVA-PRENOS PRAVA-ПРЕНОС ПРАВА

BAZR96584

1-2/2000
 SP Asia Holding, LLC
 5401 Jefferson Davis Highway, Richmond, VA
 23234, US
 13/04/2026

BAZ219

2-3/1998
 Mercury Pharma Group Limited
 Dashwood House, 69 Old Broad Street,
 London, United Kingdom, EC2M 1QS, GB
 09/03/2026

BAZ256

1/2001
 ABG-Dockers Limited
 3rd Floor, 1 Ashley Road, Altrincham, Cheshire
 WA14 2DT, GB
 05/05/2026

BAZ256

1/2001
 ABG-Dockers LLC
 1411 Broadway, New York, NY 10018, US
 05/05/2026

BAZ96596

1/2002
 FMC IP Technology GmbH
 Industrieplatz 1c, 8212 Neuhausen am Rheinfall,
 CH
 05/05/2026

BAZ972279

1-2/2003
 TIGI HOLDINGS LIMITED
 1 Scott Place, 2 Hardman Street, Manchester,
 M3 3AA, GB
 14/05/2026

BAZ983059

3-4/2003
 Mercury Pharma Group Limited
 Dashwood House, 69 Old Broad Street,
 London, United Kingdom, EC2M 1QS, GB
 09/03/2026

BAZ015131

3-4/2006
 Lonsdale IP Limited
 Unit A, Brook Park East, Shirebrook, NG20 8RY,
 GB
 11/03/2026

BAZ026427

1/2008
 ABG-Dockers LLC
 1411 Broadway, New York, NY 10018, US
 05/05/2026

BAZ026427

1/2008
 ABG-Dockers Limited
 3rd Floor, 1 Ashley Road, Altrincham, Cheshire
 WA14 2DT, GB
 05/05/2026

BAZ026428

1/2008
 ABG-Dockers Limited
 3rd Floor, 1 Ashley Road, Altrincham, Cheshire
 WA14 2DT, GB
 05/05/2026

BAZ026428

1/2008
 ABG-Dockers LLC
 1411 Broadway, New York, NY 10018, US
 05/05/2026

BAZ048167

3/2009
 Lonsdale IP Limited
 Unit A, Brook Park East, Shirebrook, NG20 8RY,
 GB
 11/03/2026

BAZ048168

4/2009
 Lonsdale IP Limited
 Unit A, Brook Park East, Shirebrook, NG20 8RY,
 GB
 11/03/2026

BAZ058881

4/2009
 24.8.2024 Limited
 Unit A, 10 Fashion Street, E1 6PX London, GB
 07/05/2026

BAZ058882

4/2009
 24.8.2024 Limited
 Unit A, 10 Fashion Street, E1 6PX London, GB
 07/05/2026

BAZ058883

4/2009
24.8.2024 Limited
Unit A, 10 Fashion Street, E1 6PX London, GB
07/05/2026

BAZ069902

2/2010
Vinarchy Australia Limited
Level 10, 10 Franklin Street, Adelaide, South
Australia 5000, AU
18/05/2026

BAZ0610501

3/2010
Lonsdale IP Limited
Unit A, Brook Park East, Shirebrook, NG20 8RY,
GB
11/03/2026

BAZ0711684

2/2011
ZHEJIANG GEELY HOLDING GROUP CO.,
LTD.
1760 Jiangling Road, Binjiang District, Hangzhou,
Zhejiang, CN
18/05/2026

BAZ0711803

3/2011
Versant Media, LLC, a Delaware limited liability
company
904 Sylvan Avenue, Englewood Cliffs, New
Jersey 07632, US
15/05/2026

BAZ0711860

3/2011
London Ultimate Holdings, LLC
9336 W. Washington Blvd., Culver City, CA
90232, US
08/05/2026

BAZ0711860

3/2011
London Intermediate Holdings, LLC
9336 W. Washington Blvd., Culver City, CA
90232, US
08/05/2026

BAZ0711860

3/2011
London Operations, LLC
9336 W. Washington Blvd., Culver City, CA
90232, US
08/05/2026

BAZ0712120

3/2011
FRANCK Društvo sa ograničenom
odgovornošću za proizvodnju i trgovinu Sarajevo
ul. Fetaha Bečirbegovića br. 45, 71000 Sarajevo,
BA
05/06/2026

BAZ0813245

2/2012
PHIVCO-1 LLC
Corporation Service Company, 251 Little Falls
Drive, Wilmington, Delaware 19808, US
28/04/2026

BAZ0813245

2/2012
VIIV Healthcare Company
Corporation Service Company, 251 Little Falls
Drive, Wilmington, Delaware 19808, US
28/04/2026

BAZ0914269

2/2012
Versant Media, LLC, a Delaware limited liability
company
904 Sylvan Avenue, Englewood Cliffs, New
Jersey 07632, US
15/05/2026

BAZ1317141

3/2015
FRANCK Društvo sa ograničenom
odgovornošću za proizvodnju i trgovinu Sarajevo
ul. Fetaha Bečirbegovića br. 45, 71000 Sarajevo,
BA
02/06/2026

BAZ1317143

3/2015
FRANCK Društvo sa ograničenom
odgovornošću za proizvodnju i trgovinu Sarajevo
ul. Fetaha Bečirbegovića br. 45, 71000 Sarajevo,
BA
02/06/2026

BAZ1317145

3/2015
FRANCK Društvo sa ograničenom
odgovornošću za proizvodnju i trgovinu Sarajevo
ul. Fetaha Bečirbegovića br. 45, 71000 Sarajevo,
BA
03/06/2026

BAZ1317146

3/2015

FRANCK Društvo sa ograničenom odgovornošću za proizvodnju i trgovinu Sarajevo ul. Fetaha Bećirbegovića br. 45, 71000 Sarajevo, BA

03/06/2026

BAZ1317310

3/2015

FRANCK Društvo sa ograničenom odgovornošću za proizvodnju i trgovinu Sarajevo ul. Fetaha Bećirbegovića br. 45, 71000 Sarajevo, BA

05/06/2026

BAZ1317431

4/2015

FRANCK Društvo sa ograničenom odgovornošću za proizvodnju i trgovinu Sarajevo ul. Fetaha Bećirbegovića br. 45, 71000 Sarajevo, BA

05/06/2026

BAZ1317538

4/2015

TIGI HOLDINGS LIMITED
1 Scott Place, 2 Hardman Street, Manchester, M3 3AA, GB

14/05/2026

BAZ1317144

3/2015

FRANCK Društvo sa ograničenom odgovornošću za proizvodnju i trgovinu Sarajevo ul. Fetaha Bećirbegovića br. 45, 71000 Sarajevo, BA

03/06/2026

BAZ1317573

4/2015

Sumitomo Rubber Industries Ltd.
6-9, 3-chome, Wakino-hama-cho, Chuo-ku, Kobe, 651-0072, JP

10/03/2026

BAZ1317577

1/2016

London Ultimate Holdings, LLC
9336 W. Washington Blvd., Culver City, CA 90232, US

12/05/2026

BAZ1317577

1/2016

London Intermediate Holdings, LLC
9336 W. Washington Blvd., Culver City, CA 90232, US

12/05/2026

BAZ1317577

1/2016

London Operations, LLC
9336 W. Washington Blvd., Culver City, CA 90232, US

12/05/2026

BAZ1317578

1/2016

London Ultimate Holdings, LLC
9336 W. Washington Blvd., Culver City, CA 90232, US

06/05/2026

BAZ1317578

1/2016

London Intermediate Holdings, LLC
9336 W. Washington Blvd., Culver City, CA 90232, US

07/05/2026

BAZ1317578

1/2016

London Operations, LLC
9336 W. Washington Blvd., Culver City, CA 90232, US

07/05/2026

BAZ1417948

1/2016

Sumitomo Rubber Industries Ltd.
6-9, 3-chome, Wakino-hama-cho, Chuo-ku, Kobe, 651-0072, JP

10/03/2026

BAZ1619547

2/2018

Sumitomo Rubber Industries Ltd.
6-9, 3-chome, Wakino-hama-cho, Chuo-ku, Kobe, 651-0072, JP

10/03/2026

BAZ1619548

2/2018

Sumitomo Rubber Industries Ltd.
6-9, 3-chome, Wakino-hama-cho, Chuo-ku, Kobe, 651-0072, JP

10/03/2026

BAZ1619549

2/2018
Sumitomo Rubber Industries Ltd.
6-9, 3-chome, Wakinoama-cho, Chuo-ku, Kobe,
651-0072, JP
10/03/2026

BAZ1619783

3/2018
Sumitomo Rubber Industries Ltd.
6-9, 3-chome, Wakinoama-cho, Chuo-ku, Kobe,
651-0072, JP
10/03/2026

BAZ1720432

4/2019
Sumitomo Rubber Industries Ltd.
6-9, 3-chome, Wakinoama-cho, Chuo-ku, Kobe,
651-0072, JP
10/03/2026

BAZ1821361

4/2021
ELIDA BEAUTY US (IP) LLC
c/o CCS Global Solutions, 13 West Main Street,
PO BOX 953, Felton, Delaware 19943, US
14/05/2026

BAZ1921878

4/2021
Recordati UK Ltd
Breakspear Park, Breakspear Way, Hemel
Hempstead, HP2 4TZ, GB
10/03/2026

BAZ2123512

4/2022
Alliance Tire G.K.
2-1 Oiwake, Hiratsuka-city, Kanagawa
Prefecture, 254-8601, JP
18/05/2026

BAZ2123512

4/2022
The Yokohama Rubber Co. Ltd.
2-1 Oiwake, Hiratsuka-city, Kanagawa
Prefecture, 254-8601, JP
18/05/2026

BAZ2224645

1/2024
XYZ Corporation
6-10-1 Roppongi, Minato-ku, Tokyo, 6-10-1
Roppongi, Minato-ku, Tokyo, JP
14/05/2026

BAZ2325111

3/2024
FRANCK Društvo sa ograničenom
odgovornošću za proizvodnju i trgovinu Sarajevo
ul. Fetaha Bećirbegovića br. 45, 71000 Sarajevo,
BA
05/06/2026

PROMJENA NAZIVA- PROMJENA NAZIVA -ПРОМЈЕНА НАЗИВА

BAZR972885

1/2002

KOSÉ Holdings Corporation

6-2, Nihonbashi 3-chome, Chuo-ku, Tokyo, JP

28/05/2026

BAZR972887

2/2002

KOSÉ Holdings Corporation

6-2, Nihonbashi 3-chome, Chuo-ku, Tokyo, JP

28/05/2026

BAZ96356

2/2001

KANSAI HELIOS Slovenija d.o.o.

Količevo 65, 1230 Domžale, SI

14/05/2026

BAZ0610568

3/2010

DF World of Spices SE

Dieter-Fruchs-Strasse 10, 49201 Dissen, DE

21/05/2026

BAZ0711503

2/2011

PUIG HOLDINGS FRANCE

65-67 avenue des Champs Elysées, 75008

Paris, FR

19/05/2026

BAZ0711503

2/2011

PUIG FRANCE

65-67 avenue des Champs Elysées, 75008

Paris, FR

19/05/2026

BAZ1720510

2/2012

Vivus LLC

900 E. Hamilton Avenue, Suite 550, Campbel,

95008 California, US

15/05/2026

PROMJENA ADRESE- PROMJENA ADRESE-ПРОМЈЕНА АДРЕСЕ

BAZR96455

1-2/1999
 Kabushiki Kaisha Toshiba (Toshiba Corporation)
 72-34, Horikawa-cho, Saiwai-ku, Kawasaki-shi,
 Kanagawa, JP
 28/05/2026

BAZR96458

1-2/2000
 Kabushiki Kaisha Toshiba (Toshiba Corporation)
 72-34, Horikawa-cho, Saiwai-ku, Kawasaki-shi,
 Kanagawa, JP
 28/05/2026

BAZR96540

1-2/2000
 SUNBEAM PRODUCTS, INC.
 5 Concourse Parkway, 8th Floor, Atlanta, GA
 30328, US
 09/04/2026

BAZR96710

1/2001
 McCormick & Company, Incorporated
 24 Schilling Road, Suite 1, Hunt Valley, Maryland
 21031, US
 07/05/2026

BAZR961075

4/2000
 AUTOMATIC SWITCH COMPANY
 160 Park Avenue, Florham Park, New Jersey,
 07932, US
 28/05/2026

BAZR972621

2/2002
 Sanford, L.P.
 5 Concourse Parkway, 8th Floor, Atlanta, GA
 30328, US
 09/04/2026

BAZ245

1/2001
 PLAYBOY ENTERPRISES INTERNATIONAL,
 INC.
 10960 Wilshire Boulevard, Suite 2200, Los
 Angeles, California 90024, US
 29/04/2026

BAZ246

1/2001
 PLAYBOY ENTERPRISES INTERNATIONAL,
 INC.
 10960 Wilshire Boulevard, Suite 2200, Los
 Angeles, California 90024, US
 29/04/2026

BAZ253

1-2/1999
 Sazerac Brands, LLC
 10101 Linn Station Road, Suite 400 Louisville,
 Kentucky 40223, US
 29/04/2026

BAZ96429

1/2002
 Red Diamond Holdings Sarl
 5, Place de la Gare, L-1616 Luxembourg, LU
 24/03/2026

BAZ96798

1/2002
 VEGA Grieshaber KG
 Hauptstrasse 5, 77709 Wolfach, DE
 29/04/2026

BAZ96967

1/2002
 Sanford, L.P.
 5 Concourse Parkway 8th Floor, Atlanta, GA
 30328, US
 21/05/2026

BAZ96971

1/2002
 Sanford, L.P.
 5 Concourse Parkway, 8th Floor, Atlanta, GA,
 30328, US
 21/05/2026

BAZ96973

1/2002
 Sanford, L.P.
 5 Concourse Parkway, Atlanta, GA, 30328, US
 21/05/2026

BAZ993433

1-2/2004
 Sanford, L.P.
 5 Concourse Parkway, 8th Floor, Atlanta, GA,
 30328, US
 18/05/2026

BAZ015474

1-2/2007

Linklaters Business Services
20 Ropemaker Street, London, EC2Y 9AR, GB
16/04/2026

BAZ059024

1/2010

MALIŠIĆ export-import d.o.o. Čitluk
Biletić polje 52, Čitluk, BA
21/04/2026

BAZ059030

1/2010

MALIŠIĆ export-import d.o.o. Čitluk
Biletić polje 52, Čitluk, BA
21/04/2026

BAZ059228

1/2010

MALIŠIĆ export-import d.o.o. Čitluk
Biletić polje 52, Čitluk, BA
21/04/2026

BAZ059429

2/2010

Xerox Corporation
201 Merritt 7, Norwalk, Connecticut 06851-1056,
US
27/04/2026

BAZ069773

2/2010

Uponor Oyj
Ilmalantori 4, Helsinki, FIN-00240, FI
27/04/2026

BAZ069902

2/2010

PERNOD RICARD WINEMAKERS PTY LTD
Tower One Level 43, 100 Barangaroo Avenue,
Sydney NWS 2000, AU
09/03/2026

BAZ069963

2/2010

Johnson & Johnson Surgical Vision, Inc.
31 Technology Drive, Suite 200, Irvine, CA
92618, US
13/05/2026

BAZ0610071

1/2008

GE Healthcare Limited
Pollards Wood, Nightingales Lane, Chalfont St
Giles, HP8 4SP, GB
27/04/2026

BAZ0711454

2/2011

SANOFI PASTEUR, Société Anonyme
14 Espace Henry Vallée, 69007 Lyon, FR
14/05/2026

BAZ0711687

2/2011

Bournville Place, Bournville Lane, Bournville,
Birmingham, B30 2HP, GB
16/04/2026

BAZ1518402

4/2016

Metro-Goldwyn-Mayer Studios Inc., a corporation
organized and existing under the laws of the
State of Delaware
9336 W. Wahington Blvd., Culver City, California
90232, US
25/05/2026

BAZ1518403

4/2016

Metro-Goldwyn-Mayer Lion Corp., a corporation
organized and existing under the laws of the
State of Delaware
9336 W. Wahington Blvd., Culver City, California
90232, US
21/05/2026

BAZ1519058

2/2017

Actavis Group PTC ehf.
Dalshraun 1, 220 Hafnarfjordur, Iceland
09/03/2026

BAZ1519167

2/2017

Meta Platforms, Inc.
1 Meta Way, Menlo Park, California, 94025, US
20/05/2026

BAZ1619260

4/2017

D.O.O. KOLMIX
Tone Hrovat br. 2, 77230 Velika Kladuša, BA
15/04/2026

BAZ1619261

4/2017
D.O.O. KOLMIX
Tone Hrovat br. 2, 77230 Velika Kladaša, BA
15/04/2026

BAZ1619262

4/2017
D.O.O. KOLMIX
Tone Hrovat br. 2, 77230 Velika Kladaša, BA
15/04/2026

BAZ1619263

4/2017
D.O.O. KOLMIX
Tone Hrovat br. 2, 77230 Velika Kladaša, BA
15/04/2026

BAZ1619264

4/2017
D.O.O. KOLMIX
Tone Hrovat br. 2, 77230 Velika Kladaša, BA
15/04/2026

BAZ1619326

1/2018
Automobiles CITROËN
43 Rue Jean Pierre Timbaud 78300 POISSY, FR
07/04/2026

BAZ1619327

1/2018
Automobiles CITROËN
43 Rue Jean Pierre Timbaud 78300 POISSY, FR
21/04/2026

BAZ1619328

1/2018
Automobiles CITROËN
43 Rue Jean Pierre Timbaud 78300 POISSY, FR
07/04/2026

BAZ1720667

2/2020
Meta Platforms, Inc.
1 Meta Way, Menlo Park, California, 94025, US
20/05/2026

BAZ1820725

3/2020
Meta Platforms, Inc.
1 Meta Way, Menlo Park, California, 94025, US
20/05/2026

BAZ1821364

1/2020
Meta Platforms, Inc.
1 Meta Way, Menlo Park, California, 94025, US
20/05/2026

BAZ1821440

1/2021
Meta Platforms, Inc.
1 Meta Way, Menlo Park, California, 94025, US
20/05/2026

BAZ1922208

4/2021
Cadbury UK Limited
Bournville Place, Bournville Lane, Bournville,
Birmingham, B30 2HP, GB
16/04/2026

BAZ1922209

4/2021
Cadbury UK Limited
Bournville Place, Bournville Lane, Bournville,
Birmingham, B30 2HP, GB
16/04/2026

BAZ1922210

4/2021
Cadbury UK Limited
Place, Bournville Lane, Bournville, Birmingham,
B30 2HP, GB
16/04/2026

BAZ2022558

4/2021
BONIFAR d.o.o.
Bulevar Zorana Đinđića 64 a, III Sprat, 11070
Beograd-Novi Beograd, RS
09/03/2026

BAZ2223977

3/2023
Meta Platforms, Inc.
1 Meta Way, Menlo Park, California, 94025, US
20/05/2026

BAZ2224128

3/2023
Meta Platforms, Inc.
1 Meta Way, Menlo Park, California, 94025, US
20/05/2026

BAZ2224238

3/2023

Meta Platforms, Inc.

1 Meta Way, Menlo Park, California, 94025, US

20/05/2026

BAZ2224645

1/2024

Roland DG Corporation

1-1-2 Shinmiyakoda, Hamana-ku, Hamamatsu-shi, Shizuoka-ken, 431-2103, JP

14/05/2026

BAZ2224645

1/2024

Roland DG Corporation

1-1-2 Shinmiyakoda, Hamana-ku, Hamamatsu-shi, Shizuoka-ken, 431-2103, JP

14/05/2026

BAZ2325400

3/2024

Penhaligon's Limited

6 Dryden Street, London, WC2E 9NH, GB

15/05/2026

**PROMJENA NAZIVA I ADRESE-PROMJENA NAZIVA I ADRESE
ПРОМЈЕНА НАЗИВА И АДРЕСЕ**

BAZ96748

1/2002
CNH Industrial N.V.
Cranes Farm Road, Basildon, Essex, SS14 3AD,
GB
20/05/2026

BAZ971345

3-4/2002
European Refreshments Unlimited Company
Southgate, Dublin Road, Drogheda, County
Meath, A92 YK7W, IE
09/04/2026

BAZ971431

3-4/2002
The Pittsburg Paints Co.
400 Bertha Lamme Drive, Cranberry Township,
Pensnsylvania 16066, US
18/05/2026

BAZ059161

1/2010
GlaxoSmithKline Consumer Healthcare (UK) IP
Limited
Building 5, First Floor, The Heights, Weybridge,
Surrey KT13 0NY, GB
24/03/2026

BAZ0610568

3/2010
DF World of Spices AG
Dieter-Fruchs-Strasse 10, 49201 Dissen, DE
21/05/2026

BAZ0711676

3/2011
ZHEIJANG GEELY HOLDINGS GROUP CO.,
LTD.
1760 Jiangling Road, Binjiang District, Hang
Zhou, Zhejiang, CN
20/05/2026

BAZ1418010

1/2016
MAYOLY PHARMA FR
3 Place Renault, 92500 Rueil-Malmaison, FR
10/03/2026

BAZ1820750

1/2020
Stripe, LLC
354 Oyster Point Blvd., South San Francisco,
California 94080, US
19/05/2026

BAZ2022662

1/2022
Stripe, LLC
354 Oyster Point Blvd., South San Francisco,
California 94080, US
19/05/2026

BAZ2224645

1/2024
Roland DG Corporation
1-1-2 Shinmiyakoda, Hamana-ku, Hamamatsu-
shi, Shizuoka-ken, 431-2103, JP
14/05/2026

BAZ2325402

1/2025
TQM d.o.o.
Nikole Tesle 3C, 75000 Tuzla, BA
06/05/2026

**PRODUŽENJE VAŽENJA ŽIGA-PRODULJENJE VAŽENJA ŽIGA
ПРОДУЖЕЊЕ ВАЖЕЊА ЖИГА**

BAZR72

2-3/1998
9
05/03/2036

BAZR96265

1-2/1999
1 6 7 9 12 19 20
18/04/2036

BAZR96407

1/2002
14 16 25 28 30
17/09/2036

BAZR96539

1-2/2000
9 16 35 38 41
18/04/2036

BAZR96569

1/2001
11
05/03/2036

BAZR96710

1/2001
1 5 16 29 30 31 32 33
04/10/2036

BAZR96753

3/2000
18 24 25 27
23/08/2036

BAZR961006

4/2000
7 8 12
01/07/2036

BAZR961075

4/2000
7 9 11
25/06/2036

BAZR961087

3/2000
25
23/08/2036

BAZR961178

4/2000
25
23/08/2036

BAZR961266

1/2001
10
26/01/2036

BAZR961283

1/2001
25
25/03/2036

BAZR971345

1/2002
32
25/05/2036

BAZR971408

2/2001
14
25/03/2036

BAZR971454

11/01/2001
3-4/2001
25/03/2036

BAZR971479

1/2002
9 10
21/05/2036

BAZR971481

3-4/2001
9 10
08/07/2036

BAZR971711

1/2002
16 41
05/08/2036

BAZR971715

1/2002
16 41
23/08/2036

BAZR971789

1/2002
33
28/02/2036

BAZR971816

1/2002
17 19
15/12/2036

BAZR971952

2/2002
14 18 25 28
23/08/2036

BAZR971953

1/2002
1 10
23/08/2036

BAZR972005

2/2002
5 10
25/03/2036

BAZR972088

2/2002
5
05/03/2036

BAZR972144

1/2002
23 24 25 27
25/03/2036

BAZR972294

2/2002
5
25/03/2036

BAZR972321

2/2002
29 30 32
25/03/2036

BAZR972322

2/2002
3 5 10 21 24 25
18/04/2036

BAZR972369

2/2002
12
25/06/2036

BAZR972400

1/2002
5 33
30/12/2035

BAZR972419

2/2002
5 10
23/08/2036

BAZR972434

2/2002
5 10
23/08/2036

BAZR972461

2/2002
16
30/03/2036

BAZR972564

2/2002
34
10/07/2036

BAZR972622

1/2002
3 5
15/07/2036

BAZR972678

1/2002
5
05/06/2036

BAZR972845

1-2/2000
5 30 31 32 33
26/06/2036

BAZR982940

2/2002
5
15/05/2036

BAZR982977

2/2002
5
15/05/2036

BAZR983225

2/2002
3
19/10/2035

BAZR983326

2/2002
21 25
25/06/2036

BAZ219

2-3/1998
5
06/11/2035

BAZ245

1/2001
33
07/11/2035

BAZ246

1/2001
33
07/11/2035

BAZ248

1/2002
33
05/12/2035

BAZ249

1/2001
33
05/12/2035

BAZ253

1-2/1999
33
05/12/2035

BAZ258

2/2001
3 25
05/12/2035

BAZ96308

2/2001
3
22/01/2036

BAZ96312

3-4/2001
32
26/01/2036

BAZ96313

3-4/2001
32
26/01/2036

BAZ96314

1-2/2000
1 4 9 12 16 19 40 41
26/01/2036

BAZ96315

1-2/2000
1 4 6 7 9 11 12 16 19 35 37 40 41 42
26/01/2036

BAZ96321

1/2001
12
29/01/2036

BAZ96322

1/2001
12
29/01/2036

BAZ96346

3/2000
3
19/02/2036

BAZ96356

2/2001
2
19/02/2036

BAZ96364

1/2001
1 16 28
01/03/2036

BAZ96365

2/2001
29 30
04/03/2036

BAZ96366

2/2001
29 30
04/03/2036

BAZ96368

2/2001
29 30
04/03/2036

BAZ96369

2/2001
29 30
04/03/2036

BAZ96370

2/2001
32
04/03/2036

BAZ96371

2/2001
32
04/03/2036

BAZ96382

2/2001
5
06/03/2036

BAZ96389

2/2001
3 5
06/03/2036

BAZ96403

3-4/2001
29 30
07/03/2036

BAZ96404

2/2001
29 30
07/03/2036

BAZ96405

2/2001
31
07/03/2036

BAZ96408

2/2001
30
07/03/2036

BAZ96409

2/2001
31
07/03/2036

BAZ96410

3-4/2001
29 30
07/03/2036

BAZ96412

2/2001
31
07/03/2036

BAZ96413

2/2001
31
07/03/2036

BAZ96414

2/2001
29 30
07/03/2036

BAZ96415

2/2001
29 30
07/03/2036

BAZ96419

2/2001
29 30
07/03/2036

BAZ96423

2/2001
29 30
07/03/2036

BAZ96424

2/2001
30
07/03/2036

BAZ96426

3-4/2001
29 30
07/03/2036

BAZ96427

2/2001
29 30
07/03/2036

BAZ96429

1/2002
9 14 18
09/03/2036

BAZ96431

2/2001
34
11/03/2036

BAZ96448

1-2/1999
34
13/03/2036

BAZ96454

25/09/2000
10
15/03/2036

BAZ96460

2/2001
5 32
21/03/2036

BAZ96462

3-4/2001
12
21/03/2036

BAZ96463

3-4/2001
12
21/03/2036

BAZ96473

3-4/2001
31
25/03/2036

BAZ96475

3-4/2001
29 30
25/03/2036

BAZ96480

3-4/2001
30
25/03/2036

BAZ96481

3-4/2001
30
25/03/2036

BAZ96483

3-4/2001
29 30
25/03/2036

BAZ96487

3-4/2001
29 30
25/03/2036

BAZ96490

3-4/2001
31
25/03/2036

BAZ96491

3-4/2001
31
25/03/2036

BAZ96494

3-4/2001
31
25/03/2036

BAZ96497

3-4/2001
33
25/03/2036

BAZ96506

1/2002
9 18 24 25
27/03/2036

BAZ96507

1/2002
9 14 18 24 25 27 35 42
27/03/2036

BAZ96508

3-4/2001
1 4
29/03/2036

BAZ96516

3-4/2001
32
04/04/2036

BAZ96517

3-4/2001
32
04/04/2036

BAZ96519

1/2002
3 9 14
05/04/2036

BAZ96521

3-4/2001
32
05/04/2036

BAZ96524

1/2002
5 29 30 31 32
05/04/2036

BAZ96526

1/2002
5 29 30 31 32
05/04/2036

BAZ96527

1/2001
5 29 30 31 32
05/04/2036

BAZ96546

1/2002
3
10/04/2036

BAZ96547

1/2002
42
10/04/2036

BAZ96554

1/2002
3 5 6 16 18 20 21 28 31
16/04/2036

BAZ96559

1/2002
3 5 6 16 18 20 21 28 31
16/04/2036

BAZ96573

1/2002
9
17/04/2036

BAZ96574

1/2002
9
17/04/2036

BAZ96575

1/2002
9
17/04/2036

BAZ96634

1/2002
9
07/05/2036

BAZ96637

1/2002
7
07/05/2036

BAZ96638

1/2002
38
07/05/2036

BAZ96639

1/2002
38
07/05/2036

BAZ96640

1/2002
38
07/05/2036

BAZ96642

1/2002
25 28
07/05/2036

BAZ96643

1/2002
28
07/05/2036

BAZ96657

1/2002
33
06/05/2036

BAZ96669

1/2002
31
07/05/2036

BAZ96670

1/2002
31
07/05/2036

BAZ96671

1/2002
31
07/05/2036

BAZ96672

1/2002
31
07/05/2036

BAZ96684

1/2002
3 5 9 10
07/05/2036

BAZ966851/2002
34
07/05/2036**BAZ96689**1/2002
5 30
23/04/2036**BAZ96691**1/2002
31
14/05/2036**BAZ96693**1/2002
31
14/05/2036**BAZ96694**1/2002
31
14/05/2036**BAZ96695**1/2002
31
14/05/2036**BAZ96696**1/2002
31
14/05/2036**BAZ96698**1/2002
31
14/05/2036**BAZ96700**1/2002
31
14/05/2036**BAZ96708**1/2002
30
17/05/2036**BAZ96710**1/2002
30
17/05/2036**BAZ96711**1/2002
30
17/05/2036**BAZ96712**1/2002
30
17/05/2036**BAZ96713**1/2002
30
17/05/2036**BAZ96722**1/2002
5
27/05/2036**BAZ96738**1/2002
3
12/06/2036**BAZ96742**1/2002
3 5 10 21
12/06/2036**BAZ96743**1/2002
3
12/06/2036**BAZ96748**1/2002
7 12
13/06/2036**BAZ96762**1/2002
3
19/06/2036**BAZ96772**1/2001
34
20/06/2036**BAZ96779**1/2002
36
26/06/2036

BAZ96798

1/2002
9 10
28/06/2036

BAZ96810

1/2001
33
28/06/2036

BAZ96817

1/2002
9
28/06/2036

BAZ96819

1/2002
34
28/06/2036

BAZ96821

1/2002
5
02/07/2036

BAZ96823

1/2002
5
02/07/2036

BAZ96835

1/2002
18 25 28
17/07/2036

BAZ96836

1/2002
25
17/07/2036

BAZ96896

1/2002
9 16 42
06/09/2036

BAZ96909

1/2002
18 25
17/09/2036

BAZ96910

1-2/2003
18 25
17/09/2036

BAZ96911

1/2002
18 25
17/09/2036

BAZ961163

2/2002
5
25/12/2036

BAZ971554

1-2/2003
25
04/04/2037

BAZ015141

1/2002
25 34
12/04/2036

BAZ059011

1/2010
13 39 41
01/08/2035

BAZ059012

1/2010
13 39 41
01/08/2035

BAZ059024

1/2010
32 35 39
09/08/2035

BAZ059030

1/2010
35 39
09/08/2035

BAZ059094

2/2010
32
01/09/2035

BAZ059132

1/2010
16
21/09/2035

BAZ059159

1/2010
29
04/10/2035

BAZ059161

1/2010
3 5 10 21
04/10/2035

BAZ059228

1/2010
32
25/10/2035

BAZ059429

2/2010
2 9 16 35 37 40 42
21/12/2035

BAZ059526

1/2010
39
29/12/2035

BAZ069581

1/2010
9 36
06/01/2036

BAZ069585

2/2006
9 38
11/01/2036

BAZ069603

1/2010
20 35
18/01/2036

BAZ069604

2/2010
7
19/01/2036

BAZ069606

1/2010
25
20/01/2036

BAZ069620

2/2010
5
25/01/2036

BAZ069621

2/2010
9 38
25/01/2036

BAZ069629

1/2010
2 9 16
27/01/2036

BAZ069653

2/2010
30
06/02/2036

BAZ069656

2/2010
34
08/02/2036

BAZ069657

2/2010
34
08/02/2036

BAZ069681

1/2010
5
14/02/2036

BAZ069709

3-4/2007
5
21/02/2036

BAZ069718

2/2010
25
24/02/2036

BAZ069722

2/2010
3
24/02/2036

BAZ069737

2/2010
25
02/03/2036

BAZ069748

2/2010
30
03/03/2036

BAZ069754

2/2010
3
03/03/2036

BAZ069759

2/2010
5
03/03/2036

BAZ069773

2/2010
6 7 9 11 17 19 37
07/03/2036

BAZ069781

2/2010
16 38 41
13/03/2036

BAZ069799

2/2010
30
16/03/2036

BAZ069800

2/2010
30
16/03/2036

BAZ069801

2/2010
30
16/03/2036

BAZ069803

2/2010
3 5 9 10 14 16 21 25 28 29 30 31 32 35 41 42
16/03/2036

BAZ069804

2/2010
3 5 9 10 14 16 21 25 28 29 30 31 32 35 41 42
16/03/2036

BAZ069805

2/2010
3 5 9 10 14 16 21 25 28 29 30 31 32 35 41 42
16/03/2036

BAZ069810

2/2010
29 30 32
16/03/2036

BAZ069811

2/2010
32
16/03/2036

BAZ069812

4/2010
5
16/03/2036

BAZ069822

2/2010
9 16 35 36 37 38 41 42
20/03/2036

BAZ069828

1/2010
32
20/03/2036

BAZ069858

4/2010
7 11
29/03/2036

BAZ069867

2/2010
9 38
30/03/2036

BAZ069868

2/2010
9 38
30/03/2036

BAZ069871

3-4/2006
35 36 37 39 40 41 42
31/03/2036

BAZ069893

2/2010
5
04/04/2036

BAZ069902

2/2010
33
07/04/2036

BAZ069911

2/2010
29
11/04/2036

BAZ069912

2/2010
29
11/04/2036

BAZ069916

2/2010
38 41
12/04/2036

BAZ069920

2/2010
30 43
13/04/2036

BAZ069936

2/2010
33
21/04/2036

BAZ069938

2/2010
33
21/04/2036

BAZ069940

2/2010
33
21/04/2036

BAZ069949

2/2010
28 41 43
24/04/2036

BAZ069963

2/2010
10
03/05/2036

BAZ069966

2/2010
17
03/05/2036

BAZ069971

2/2010
5
04/05/2036

BAZ069974

4/2010
9 16 25 28 35 36 37 38 39 41 42
05/05/2036

BAZ069975

3-4/2006
32
08/05/2036

BAZ069978

3/2010
33
09/05/2036

BAZ069979

2/2010
33
09/05/2036

BAZ069999

2/2010
29
17/05/2036

BAZ0610008

2/2010
5
22/05/2036

BAZ0610010

2/2010
3 5
22/05/2036

BAZ0610014

2/2010
5 42 44
23/05/2036

BAZ0610015

2/2010
5 42 44
23/05/2036

BAZ0610017

2/2010
12
23/05/2036

BAZ0610018

3-4/2007
5
23/05/2036

BAZ0610034

3/2010
1
30/05/2036

BAZ0610035

3/2010
1
30/05/2036

BAZ0610040

2/2010
3
01/06/2036

BAZ0610041

4/2010
25
01/06/2036

BAZ0610043

3/2010
32
01/06/2036

BAZ0610045

2/2010
6 9 20
05/06/2036

BAZ0610049

2/2010
5
06/06/2036

BAZ0610052

3/2010
17 19
06/06/2036

BAZ0610071

1/2008
5 10 35 44
15/06/2036

BAZ0610072

2/2010
3
16/06/2036

BAZ0610073

2/2010
1 5 10 16 17 18 21 22 23 24 25 26
16/06/2036

BAZ0610077

2/2010
29
19/06/2036

BAZ0610085

3/2010
9 38 42
20/06/2036

BAZ0610087

3/2010
9 38 42
20/06/2036

BAZ0610097

2/2010
5
22/06/2036

BAZ0610098

2/2010
32
22/06/2036

BAZ0610114

2/2010
5
27/06/2036

BAZ0610120

2/2010
5
27/06/2036

BAZ0610121

3-4/2006
5
27/06/2036

BAZ0610156

2/2010
5
12/07/2036

BAZ0610157

2/2010
5
12/07/2036

BAZ0610163

2/2010
5
12/07/2036

BAZ0610166

4/2008
34
13/07/2036

BAZ0610203

2/2010
29
21/07/2036

BAZ0610211

2/2010
12
24/07/2036

BAZ0610240

3/2010
12
04/08/2036

BAZ0610249

3/2008
25 28 35 41 42
11/08/2036

BAZ0610290

4/2015
36
22/08/2036

BAZ0610305

3/2010
9 38 42
25/08/2036

BAZ0610306

2/2011
9 38 42
25/08/2036

BAZ0610391

3/2010
3
18/09/2036

BAZ0610395

2/2008
25
20/09/2036

BAZ0610396

2/2008
25
20/09/2036

BAZ0610415

4/2010
3
27/09/2036

BAZ0610532

3/2010
29 30
26/10/2036

BAZ0610557

4/2010
7
03/11/2036

BAZ0610588

3/2010
5
10/11/2036

BAZ0610589

3/2010
5
10/11/2036

BAZ0610612

4/2010
5
15/11/2036

BAZ0610673

1/2011
5 41 44
04/12/2036

BAZ0610715

3/2010
38 41 42
18/12/2036

BAZ0610742

4/2009
7
22/12/2036

BAZ1518889

2/2017
16 35 42
08/09/2035

BAZ1518971

2/2017
35 41
09/10/2035

BAZ1518972

2/2017
35 41
09/10/2035

BAZ1518974

2/2017
3 4 6 12 16 25 30 32 35 37 41
12/10/2035

BAZ1519032

2/2017
9 11 12
03/11/2035

BAZ1519058

2/2017
5
17/11/2035

BAZ1519167

2/2017
9 35 36 38 41 42 45
25/12/2035

BAZ1619187

4/2017
30
08/01/2036

BAZ1619191

4/2017
30
12/01/2036

BAZ1619192

4/2017
32 35
12/01/2036

BAZ1619200

4/2017
1 5
18/01/2036

BAZ1619207

4/2017
3 5
20/01/2036

BAZ1619215

2/2018
5
22/01/2036

BAZ1619217

2/2018
5
22/01/2036

BAZ1619219

2/2018
5
22/01/2036

BAZ1619237

4/2017
5
29/01/2036

BAZ1619249

4/2017
5
04/02/2036

BAZ1619251

4/2017
34
05/02/2036

BAZ1619252

4/2017
34
05/02/2036

BAZ1619253

4/2017
9 16 35 36 37 38 41 42 43 45
08/02/2036

BAZ1619254

4/2017
9 16 35 36 37 38 41 42 43 45
08/02/2036

BAZ1619260

4/2017
29 30
09/02/2036

BAZ1619261

4/2017
30
09/02/2036

BAZ1619262

4/2017
29 30
09/02/2036

BAZ1619263

4/2017
29 30
09/02/2036

BAZ1619264

4/2017
29 30
09/02/2036

BAZ1619266

4/2017
29 30
10/02/2036

BAZ1619273

2/2018
5
12/02/2036

BAZ1619282

4/2017
12 37
18/02/2036

BAZ1619301

4/2017
5
22/02/2036

BAZ1619307

1/2018
32 33
25/02/2036

BAZ1619319

1/2018
34
01/03/2036

BAZ1619321

1/2018
18 25
01/03/2036

BAZ1619322

1/2018
18 25
01/03/2036

BAZ1619323

1/2018
18 25
01/03/2036

BAZ1619324

1/2018
18 25
01/03/2036

BAZ1619325

2/2018
30
02/03/2036

BAZ1619326

1/2018
7 9 12 25 36 37 38 39 40 41 42
02/03/2036

BAZ1619327

1/2018
9 12 35 36 37 38 39
02/03/2036

BAZ1619328

1/2018
9 12 25 35 36 37 39 41
02/03/2036

BAZ1619350

4/2017
3
09/03/2036

BAZ1619351

1/2018
41
09/03/2036

BAZ1619358

4/2017
5
14/03/2036

BAZ1619360

4/2017
5
15/03/2036

BAZ1619361

4/2017
5
16/03/2036

BAZ1619362

4/2017
5
16/03/2036

BAZ1619363

4/2017
5
16/03/2036

BAZ1619364

4/2017
5
16/03/2036

BAZ1619365

4/2017
5
16/03/2036

BAZ1619367

4/2017
5
16/03/2036

BAZ1619377

4/2017
35
21/03/2036

BAZ1619378

4/2017
25 35
21/03/2036

BAZ1619379

1/2018
5
21/03/2036

BAZ1619382

1/2018
29
23/03/2036

BAZ1619383

1/2018
16 30
24/03/2036

BAZ1619384

1/2018
16 30
24/03/2036

BAZ1619385

1/2018
29 30 35
25/03/2036

BAZ1619399

1/2018
5
01/04/2036

BAZ1619400

1/2018
5
01/04/2036

BAZ1619401

1/2018
5
01/04/2036

BAZ1619402

1/2018
5
01/04/2036

BAZ1619403

1/2018
5
01/04/2036

BAZ1619404

1/2018
5
01/04/2036

BAZ1619405

1/2018
5
01/04/2036

BAZ1619406

1/2018
5
01/04/2036

BAZ1619407

1/2018
5
01/04/2036

BAZ1619408

1/2018
5
04/04/2036

BAZ1619411

1/2018
33
07/04/2036

BAZ1619412

1/2018
3
07/04/2036

BAZ1619413

1/2018
5
08/04/2036

BAZ1619414

1/2018
16
08/04/2036

BAZ1619415

1/2018
5
12/04/2036

BAZ1619418

1/2018
34
13/04/2036

BAZ1619421

1/2018
32
14/04/2036

BAZ1619429

1/2018
5
19/04/2036

BAZ1619432

1/2018
5
19/04/2036

BAZ1619437

1/2018
25 28 41
22/04/2036

BAZ1619442

11/12/2017
33
25/04/2036

BAZ1619444

1/2018
3 5
26/04/2036

BAZ1619449

1/2018
30
27/04/2036

BAZ1619452

1/2018
5
28/04/2036

BAZ1619453

1/2018
3 5
28/04/2036

BAZ1619458

4/2017
5
29/04/2036

BAZ1619461

4/2017
5
29/04/2036

BAZ1619462

4/2017
5
29/04/2036

BAZ1619463

4/2017
5
29/04/2036

BAZ1619464

4/2017
5
29/04/2036

BAZ1619479

1/2018
25 28 41
10/05/2036

BAZ1619485

2/2018
2
13/05/2036

BAZ1619499

1/2018
10 16 17 19 20 22 24 35 36 39 40 42 45
17/05/2036

BAZ1619500

1/2018
5
17/05/2036

BAZ1619507

1/2018
5
23/05/2036

BAZ1619508

1/2018
18 24 25 28 35
23/05/2036

BAZ1619515

2/2018
1 4 16 35 37
30/05/2036

BAZ1619531

2/2018
33
06/06/2036

BAZ1619532

2/2018
10 28
08/06/2036

BAZ1619533

2/2018
25
08/06/2036

BAZ1619535

1/2018
1 3 5 10 35 41 42 43
10/06/2036

BAZ1619536

1/2018
1 3 5 10 35 37 41 42 43
10/06/2036

BAZ1619537

2/2018
5
10/06/2036

BAZ1619542

1/2018
33
13/06/2036

BAZ1619547

2/2018
12
14/06/2036

BAZ1619548

2/2018
12
14/06/2036

BAZ1619549

2/2018
12
14/06/2036

BAZ1619553

2/2018
30
16/06/2036

BAZ1619555

2/2018
30
16/06/2036

BAZ1619559

2/2018
1 4 16 35 36 37
17/06/2036

BAZ1619588

2/2018
4 32 37
30/06/2036

BAZ1619628

2/2018
3
22/07/2036

BAZ1619631

2/2018
5
11/07/2036

BAZ1619633

2/2018
29 30
27/07/2036

BAZ1619644

2/2018
9 11 34
29/07/2036

BAZ1619645

2/2018
9 38 41 44
29/07/2036

BAZ1619703

3/2018
32
14/09/2036

BAZ1619709

3/2018

29

16/09/2036

BAZ1619731

3/2018

3 11 21 28 29 30 31 32 33

27/09/2036

BAZ1619734

4/2018

29

29/09/2036

BAZ1619735

4/2018

29 30

29/09/2036

BAZ1619736

4/2018

29

29/09/2036

BAZ1619737

4/2018

29 30 35

29/09/2036

BAZ1619791

3/2018

34

20/10/2036

BAZ1619796

3/2018

34

21/10/2036

BAZ1619817

2/2019

3 16

27/10/2036

BAZ1619818

2/2019

29 30

27/10/2036

BAZ2224421

3/2023

20 35

21/04/2036

PRESTANAK ŽIGA - ПРЕСТАНАК ЖИГА - PRESTANAK ŽIGA

BAZ1821068

4/2020

Lidl Stiftung & Co. KG,
Stiftsbergstrasse 1, 74172 Neckarsulm, DE

ANTICA CASCINA

33

PROGLAŠENJE ŽIGA NIŠTAVNIM
PROGLAŠENJE ŽIGA NIŠTAVNIM
ПРОГЛАШАВАЊЕМ ЖИГА НИШТАВНИМ

BAZ2123843

4/2023

A-BEST d.o.o. Travnik,
Dolac na Lašvi bb, 72280 Travnik, BA



30

**OBJAVA LICENCE
OBJAVA ЛИЦЕНЦЕ
OBJAVA LICENCE**

(broj licence)

BAZL26630

(broj žiga)

BAZ1922137

(objavljeno u Glasniku/Gazeti)

4/2021

(datum upisa licence)

29/04/2026

(davalac licence)

“G&T” d.o.o. Sarajevo

Skenderija 28, 71000 Sarajevo, BA

(sticalac licence)

MUZEJ OPTIČKIH ILUZIJA (MOI) Sarajevo

Skenderija 28/I, Sarajevo, 71000, BA

(vrsta licence)

Neisključiva

(izgled žiga)



(međunarodna klasifikacija roba i usluga)

35,41

(licenca za robe/usluge)

35 Oglašavanje; vođenje komercijalnih poslova;
komercijalna administracija; uredski poslovi.;

41 Obuka; stručno osposobljavanje; razonoda;
sportske i kulturne djelatnosti; muzeji; muzejske
usluge; muzejske izložbe; pružanje muzejskih
sadržaja (prezentacija, izložbe); vođenje muzeja.

OGRANIČENJE POPISA REGISTOVANIH ŽIGOVA
OGRANIČENJE POPISA REGISTOVANIH ŽIGOVA
ОГРАНИЧЕЊЕ ПОПИСА РЕГИСТОВАНИХ ЖИГОВА

BAZ2325325

4/2024

3 Parfimerijski proizvodi; ne-medicinska kozmetika; mirisi; dezodoransi za osobnu upotrebu i za životinje; sapuni.;

4 Svijeće; fitilji; vosak, polupreradeni; vosak i parafin za osvjetljavanje.;

5 Dezodoransi, osim onih za ljude i životinje; preparati za prečišćavanje vazduha; preparati za dezodorisanje vazduha; dezinfekciona sredstva; antiscptici; deterdženti za medicinsku upotrebu; medicinski sapuni; dezinfekcioni sapuni; antibakterijski losioni za ruke.;

35 Oglašavanje, marketing i usluge odnosa sa javnošću; organiziranje izložbi i sajmova u komercijalne ili reklamne svrhe; usluge dizajniranja u svrhu reklamiranja; pružanje onlajn tržišta za kupce i prodavce roba i usluga; usluge agencija za uvoz i izvoz; grupiranje, za račun drugih, raznih roba, naročito, parfimerijskih proizvoda, nemedicinske kozmetike, mirisa, dezodoransa za osobnu upotrebu i za životinje, sapuna, svijeća, fitilja, voska, polupreradenog, voska i parafina za osvjetljavanje, dezodoransa, osim onih za ljude i životinje; preparata za prečišćavanje vazduha; preparata za dezodorisanje vazduha; dezinfekcionih sredstava; antiseptika; deterdženata za medicinsku upotrebu, medicinskih sapuna, dezinfekcionih sapuna, antibakterijskih losiona za ruke, omogućujući kupcima jednostavan pregled i kupnju tih proizvoda, pri čemu takve usluge mogu biti ponuđene putem maloprodajnih trgovina, veleprodajnih centara, putem elektroničkih medija ili putem poštanskih kataloških narudžbi.

16/10/2034

BAZ2426135

1/2025

12 Vozila za kretanje po zemlji; automobili i njihovi strukturni dijelovi; električni automobili; kamioni; kamioneti (vozila); terenci (SUV) vozila; sportski automobili; trkaći automobili; traktori uključujući traktore za tegljenje; odbojnici za vozila; blatobrani za kopnena vozila; oprema za vozila.

16/10/2034

GEOGRAFSKE OZNAKE
ZEMLJOPISNE OZNAKE
ГЕОГРАФСКЕ ОЗНАКЕ
GEOGRAPHICAL INDICATIONS

STRUKTURA REGISTARSKOG BROJA OVLAŠTENOGA KORISNIKA
STRUKTURA REGISTARSKOG BROJA OVLAŠTENOGA KORISNIKA
СТРУКТУРА РЕГИСТАРСКОГ БРОЈА ОВЛАШТЕНОГ КОРИСНИКА



**U ovom broju Glasnika nema objava za rubriku
“GEOGRAFSKE OZNAKE”**

**U ovom broju Glasila nema objava za rubriku
“ZEMLJOPIISNE OZNAKE”**

**У овом броју Гласника нема објава за рубрику
“ГЕОГРАФСКЕ ОЗНАКЕ”**

**LISTE ZASTUPNIKA REGISTROVANIH KOD INSTITUTA ZA
INTELEKTUALNO VLASNIŠTVO BOSNE I HERCEGOVINE**

**THE LISTS OF BOSNIAN AND HERZEGOVINIAN INDUSTRIAL
PROPERTY REPRESENTATIVES**

PATENTNI ZASTUPNICI / PATENT ATTORNEYS

Ovlašteni za zastupanje u postupcima sticanja i održavanja prava na patente, industrijski dizajn, žigove i geografske oznake / Authorised for representation parties to proceedings relating to the acquisition and maintenance of patents, industrial designs, trademarks and geographical indications and other requests concerning those rights

<p>ADVOKAT DRAGAN MICUNOVIC Aida Pašić - diplomirani pravnik Branilaca Sarajeva 10 71000 SARAJEVO tel: +387 33 20 15 31 fax: +387 33 55 30 90 GSM: +387 61 26 74 25 E-mail: info@micunoviclaw.ba WWW: www.micunoviclaw.ba Jezik za korespondenciju / Language for communication: Engleski/English</p>	<p>Dr DIANA PROTIC-TKALČIĆ & PARTNERS d.o.o. Dr Diana Protić-Tkalčić -diplomirani matematičar; Damir Tkalčić-diplomirani inženjer elektrotehnike; Marina Marinović-Ovčina – bakalaureat menadžmenta Koševo 36 71000 SARAJEVO tel: +387 33 20 69 04 fax: +387 33 44 41 40 E-mail: dprotic@bih.net.ba; office@protic-tkalcic.ba; WWW: www.protic-tkalcic.ba Jezik za korespondenciju / Language for communication: Engleski/English</p>
<p>"LINEA SERVICES" d.o.o. Sarajevo Merima Bajramović- diplomirani pravnik Maršala Tita 29/IV 71000 SARAJEVO tel: +387 33 21 83 48 fax: +387 33 20 75 17 GSM: +387 61 37 03 19 E-mail: info@lineaservices.com WWW: www.lineaservices.com Jezik za korespondenciju / Language for communication: Francuski/French, Engleski/English, Turski/Turkish</p>	<p>"STAM" d.o.o. Mubera Trebinjac - diplomirani inženjer kemije Sarači 77 71000 SARAJEVO tel: +387 33 21 44 13 fax: +387 33 66 80 31 E-mail: stam_doo@yahoo.com Jezik za korespondenciju / Language for communication: Engleski/English, Njemački/German</p>
<p>"INTELBIRO" d.o.o. Amelija Galijašević McGarry - diplomirani pravnik M.H. Uskufije 3 71000 SARAJEVO tel: +387 33 21 32 09 fax: +387 33 21 81 11 E-mail: postmaster@intelbiro.com WWW: www.intelbiro.com Jezik za korespondenciju / Language for communication: Francuski/French, Engleski/English</p>	<p>"ŽIVKO MIJATOVIĆ & PARTNERS" d.o.o. Sarajevo Selma Čustović - diplomirani pravnik M.H. Uskufije 3. 71000 SARAJEVO tel: +387 33 20 06 41 fax: +387 33 21 84 21 E-mail: ba@zm-p.com WWW: www.zm-p.com Jezik za korespondenciju / Language for communication: Engleski/English, Španski/Spanish</p>
<p>"MSA IP" vl. Dževad Čoralić Dževad Čoralić - diplomirani pravnik Azra Čoralić - diplomirani pravnik Hamdije Kapidžića 12 71 000 SARAJEVO tel: +387 33 95 06 79 GSM: +387 61 48 76 87 E-mail: dzevad.coralic@msa-iplaw.com Jezik za korespondenciju / Language for communication: Engleski/English</p>	<p>Advokatska firma "SAJIC" o.d. Banja Luka Željko Vlačić – advokat Igor Letica – diplomirani pravnik Bulevar Vojvode Ž. Mišića 49b 78000 Banja Luka tel: + 387 51 22 76 20 fax: + 387 51 22 76 23 E-mail: info@atsajic.com WWW: www.advokatskafirmasajic.com Jezik za korespondenciju / Language for communication:</p>

<p>ADVOKAT Dr JOVAN ŠARAC Karadorđeva broj 21 71123 ISTOČNO SARAJEVO GSM: +387 65 42 24 88; +387 63 79 11 60 E-mail: jvnsarac@gmail.com Jezik za korespondenciju / Language for communication:</p>	<p>"PETOŠEVIĆ" d.o.o. Sarajevo Berina Prolaz - diplomirani pravnik Tarik Prolaz - diplomirani pravnik Blažujski drum 2C SARAJEVO, 71210 ILIDŽA tel: + 387 33 84 10 45 fax: + 387 33 84 12 99 E-mail: sarajevo@petosevic.com Jezik za korespondenciju / Language for communication: Engleski/English</p>
<p>PRO-PATENT d.o.o. Sarajevo Amar Isović - magistar prava Kerim Karabdić - advokat Augusta Brauna 10 71000 SARAJEVO tel: +387 33 84 42 25 GSM: +387 61 04 45 45; +387 61 17 75 27 E-mail: info@pro-patent.ba WWW: www.pro-patent.ba Jezik za korespondenciju / Language for communication: Engleski/English, Njemački/German</p>	<p>ADVOKAT ADI KRĐŽALIĆ Maršala Tita 28/IV 71000 SARAJEVO tel: +378 33 48 82 90 GSM: +387 61 35 71 06 E-mail: adikrdzalic@gmail.com WWW: www.krdzaliclaw.com Jezik za korespondenciju / Language for communication: Engleski/English, Njemački/German, Turski/Turkish</p>
<p>Advokatsko društvo "Spaho" d.o.o. Sarajevo Mehmed Spaho - advokat Mehmeda Spahe 8 71000 SARAJEVO tel: +387 33 55 77 11 fax: +387 33 55 77 12 E-mail: office@attorney-spaho.ba WWW: www.attorney-spaho.ba Jezik za korespondenciju / Language for communication: Engleski/English</p>	<p>BSIP d.o.o. Edin Škaljić - diplomirani inženjer mašinstva Braće Begić 42 71000 SARAJEVO GSM: +387 61 89 93 87 E-mail: edin@bsip.ba WWW: www.bsip.ba Jezik za korespondenciju / Language for communication: Engleski/English</p>
<p>ADVOKAT JASMINA SULJOVIĆ Zajednička advokatska kancelarija BH.LEGAL, Mirna Milanović-Lalić, Jasmina Suljović i Selma Fetahović-Zeljковиć Gabelina 2 71000 SARAJEVO tel: +387 33 55 85 65 fax: +387 33 55 85 66 E-mail: jasmina@bh.legal WWW: www.bh.legal Jezik za korespondenciju / Language for communication: Engleski/English, Njemački/German</p>	<p>ADVOKAT DINO DELIMUSTAFIĆ Maršala Tita 48 71000 SARAJEVO GSM: +387 61 55 19 89 E-mail: delimustafic.dino@gmail.com Jezik za korespondenciju / Language for communication: Engleski/English</p>
<p>LANACO d.o.o. Banja Luka Antonije Živković - diplomirani pravnik Veljka Mlađenovića bb 78000 Banja Luka tel: +387 51 24 30 88 GSM: +387 65 33 47 49 E-mail: antonije.zivkovic@lanaco.com Jezik za korespondenciju / Language for communication: Engleski/English</p>	<p>ADVOKAT VALENTIN SLIŠKOVIĆ Zajednički odvjetnički ured Vlado Slišković i Valentin Slišković Bana Josipa Jelačića 43 71250 Kiseljak tel: + 387 30 87 73 50 fax: + 387 30 87 73 51 GSM: + 387 63 33 54 54 E-mail: odvjetnik.sliskovic@hotmail.com Jezik za korespondenciju / Language for communication: Engleski/English</p>
<p>ADVOKAT BOŽANA SIMIĆ Nikole Tesle 10 76300 Bijeljina GSM: +387 65 73 32 41 E-mail: advokatbozana@gmail.com Jezik za korespondenciju / Language for communication: Engleski/English</p>	

ZASTUPNICI ZA ŽIGOVE / TRADEMAKS ATTORNEYS

Ovlašteni za zastupanje u postupcima sticanja i održavanja prava na industrijski dizajn, žigove i geografske oznake /
 Authorised for representation parties to proceedings relating to the acquisition and maintenance of industrial designs,
 trademarks and geographical indications and other requests concerning those rights

<p>ADVOKAT GORAN MARIĆ Zajednička advokatska kancelarija "Marić" Goran Marić i Luka Marić Banja Luka Branka Čopića broj 15 78000 Banja Luka tel: +387 51 22 87 80 fax: +387 51 22 87 81 GSM: +387 65 64 28 40 E-mail: goran@advokatmaric.com; luka@advokatmaric.com Jezik za korespondenciju / Language for communication: Engleski/English</p>	<p>ADVOKAT MIRNA MILANOVIĆ-LALIĆ Zajednička advokatska kancelarija BH.LEGAL, Mirna Milanović-Lalić, Jasmina Suljović i Selma Fetahović-Zeljčković Ulica Gabelina broj 2 71000 SARAJEVO tel: +387 33 55 85 65 fax: +387 33 55 85 66 GSM: +387 61 20 49 17 E-mail: mirna@bh.legal Jezik za korespondenciju / Language for communication: Engleski/English</p>
<p>ADVOKAT NUSMIR HUSKIĆ Vrazova broj 3 71000 SARAJEVO tel: +387 33 66 66 24 fax: +387 33 66 66 24 GSM: +387 61 75 10 03 E-mail: info@huskiclaw.com; huskic.nusmir@gmail.com WWW: www.huskiclaw.com Jezik za korespondenciju / Language for communication: Engleski/English</p>	<p>ADVOKAT AMELA SELMANAGIĆ Šenoina broj 16/II 71000 SARAJEVO tel: + 387 33 98 23 35 GSM: + 387 61 89 67 52 E-mail: lawoffice.selmanagic@gmail.com Jezik za korespondenciju / Language for communication:</p>
<p>ADVOKAT VLADIMIR MARKUŠ Veselina Masleše broj 15 78000 Banja Luka tel: + 387 51 22 26 70 fax: + 387 51 22 26 72 GSM: + 387 66 11 21 32 E-mail: vladimir@markus-legal.com WWW: www.markus-legal.com Jezik za korespondenciju / Language for communication: Engleski/English</p>	<p>ADVOKAT ADMIR SPAHIĆ Ulica Branilaca Sarajeva broj 3/IV 71000 SARAJEVO GSM: + 387 61 86 40 28 E-mail: info@advokatspahic.ba WWW: www.advokatspahic.ba Jezik za korespondenciju / Language for communication: Engleski/English</p>
<p>ADVOKAT NENAD BAROŠ Zajednička advokatska kancelarija "Nenad Baroš i Feđa Bičakčić" Maršala Tita broj 28 71000 SARAJEVO tel: +387 33 84 48 08 fax: +387 33 84 48 09 E-mail: info@bblegal.ba WWW: www.bblegal.ba Jezik za korespondenciju / Language for communication:</p>	<p>ADVOKAT TOMISLAV BEVANDA Zajednički odvjetnički ured, odvjetnici Damir Barbarić i Tomislav Bevanda Fra Didaka Buntića 29 88220 ŠIROKI BRIJEG tel: +387 39 85 21 21 GSM: +387 63 36 82 49 E-mail: bevandatomislav5@gmail.com Jezik za korespondenciju / Language for communication:</p>
<p>Advokatsko ortačko društvo "Dimitrijević i partneri" Stevan Dimitrijević – advokat Sime Šolaje broj 1 78000 Banja Luka tel: + 387 51 96 26 00 E-mail: Jezik za korespondenciju / Language for communication:</p>	<p>Advokatsko društvo sa ograničenom odgovornošću "NEDŽAD E. BEČA" Nedžad Beča – advokat Džemala Bijedića 160 lamela K, etaža prizemlje 71000 SARAJEVO tel: +387 33 46 52 07 fax: +387 33 46 52 07 GSM: +387 62 30 63 03 E-mail: advokat.nedzad@gmail.com Jezik za korespondenciju / Language for communication:</p>

<p>Advokatsko društvo MARIĆ & Co d.o.o. Branko Marić - advokat Mehmeda Spahe 26 71000 SARAJEVO tel: +387 33 56 67 00 fax: 387 33 56 67 04 E-mail: contact@mariclaw.com WWW: www.mariclaw.com <i>Jezik za korespondenciju / Language for communication:</i> Engleski/English, Njemački/German, Italijanski/Italian, Francuski/French</p>	<p>Advokatsko društvo "Sijerčić & Partneri" d.o.o. Sarajevo Nihad Sijerčić – advokat Trg djece Sarajeva 1/IX, Centar 71000 SARAJEVO tel: + 387 33 84 40 00 fax: + 387 33 84 40 03 E-mail: nihadsi@hotmail.com <i>Jezik za korespondenciju / Language for communication:</i> Engleski/English</p>
<p>ADVOKAT EMIR MEHURIĆ Gradski pasaž bb 75320 Gračanica tel: +387 35 70 23 12 fax: +387 35 70 23 12 GSM: +387 61 94 16 05 <i>Jezik za korespondenciju / Language for communication:</i> Engleski/English</p>	<p>ADVOKAT IGOR SJERIKOV Branka Čopića 15 78000 Banja Luka tel: + 387 51 22 87 80 fax: + 387 51 21 54 68 E-mail: advokati.sjerikov-maric@blic.net <i>Jezik za korespondenciju / Language for communication:</i> Engleski/English</p>
<p>Advokatsko društvo HEAD legal d.o.o. Mirza Dževdetbegović - advokat Aleja Alije Izetbegovića br. 2 75000 TUZLA tel: +387 35 26 22 62 fax: +387 35 26 22 62 GSM: + 387 62 35 93 33 E-mail: info@headlegal.ba <i>Jezik za korespondenciju / Language for communication:</i> Engleski/English, Njemački/German</p>	<p>ADVOKAT AMILA ETEROVIĆ Branilaca Sarajeva 10/3 71000 SARAJEVO tel: +387 33 25 48 00 fax: +387 33 25 48 09 E-mail: info@aketerovic.com WWW: www.aketerovic.com <i>Jezik za korespondenciju / Language for communication:</i> Engleski/English, Njemački/German, Italijanski/Italian</p>
<p>LJUBIĆ ODVJETNIČKO DRUŠTVO d.o.o. – LJUBIC LAW FIRM Ltd Ivan Ljubić - advokat Trg Ante Starčevića 6A 88220 ŠIROKI BRIJEG tel: + 387 39 70 52 10 GSM: +387 63 70 87 09 E-mail: info@odvjetnistvo-ljubic.com WWW: www.odvjetnistvo-ljubic.com <i>Jezik za korespondenciju / Language for communication:</i> Engleski/English, Njemački/German</p>	<p>ADVOKAT VIŠNJA DIZDAREVIĆ Zajednička advokatska kancelarija Višnja Dizdarević Predrag Radovanović i Damir Vrdoljak Obala Kulina bana 5 71000 SARAJEVO tel: +387 33 22 33 21 GSM: +387 61 21 70 00 E-mail: info@dro-legal.com; visnja.dizdarevic@dro-legal.com <i>Jezik za korespondenciju / Language for communication:</i> Engleski/English, Njemački/German</p>
<p>ADVOKAT DRAGANA KOKOT Ul. Zmaj Jovina 16 78000 Banja Luka GSM: +387 65 95 44 46 E-mail: advokat@draganakokot.com <i>Jezik za korespondenciju / Language for communication:</i> Engleski/English</p>	<p>ADVOKAT SUADA KORMAN Omladinska do broja 3 71320 Vogošća tel: +387 33 43 58 17 fax: +387 33 43 58 17 GSM: +387 61 21 19 33 E-mail: skorman78@hotmail.com <i>Jezik za korespondenciju / Language for communication:</i> Engleski/English</p>
<p>ADVOKAT EMINA SARAČEVIĆ Zajednička advokatska kancelarija Emina Saračević, Adis Gazibegović i Admir Kudić Branilaca Sarajeva 12 71000 SARAJEVO tel: +387 33 87 99 78 fax: +387 33 87 99 78 E-mail: emina.saracevic@sgl.ba <i>Jezik za korespondenciju / Language for communication:</i></p>	<p>Advokatsko društvo RRH Legal d.o.o Sarajevo Andrea Zubović-Devedžić – advokat Fra Andela Zvizdovića 1 71000 SARAJEVO tel: +387 33 94 46 00; +387 33 94 46 15 GSM: +387 61 82 43 84 E-mail: andrea.zubovic-devedzic@rrh-legal.com <i>Jezik za korespondenciju / Language for communication:</i> Engleski/English</p>
<p>ADVOKAT ĐORĐE KNEŽEVIĆ Gundulićeva 22 78000 Banja Luka tel: +387 51 96 51 11 GSM: +387 65 32 58 00 E-mail: knezevicdorde@gmail.com <i>Jezik za korespondenciju / Language for communication:</i> Engleski/English</p>	<p>ADVOKAT BOJAN GRUBAČ Zajednička advokatska kancelarija "Oprašić, Grubač & Baždarević" Ulica Jadranska 1 71000 SARAJEVO tel: +387 33 20 65 01; +387 33 55 12 35 fax: +387 33 55 12 36 E-mail: advokk@hotmail.com <i>Jezik za korespondenciju / Language for communication:</i> Engleski/English</p>

<p>Advokatsko društvo HARAČIĆ+PARTNERS d.o.o. Rašid Haračić - advokat Hamdije Kreševljakovića 64/I 71000 SARAJEVO GSM: +387 62 42 34 13; +387 60 32 23 759 E-mail: info@partners.haracic.ba WWW: www.haracic.ba Jezik za korespondenciju / Language for communication: Engleski/English, Njemački/German</p>	<p>ADVOKAT BOJAN PEULIĆ Veselina Masleše broj 15 78000 Banja Luka fax: +387 51 38 02 45 GSM: +387 65 48 59 47 E-mail: bojan.peulic@legalbp.com WWW: www.legalbp.com Jezik za korespondenciju / Language for communication: Engleski/English, Francuski/French</p>
<p>ADVOKAT LUKA MARIĆ Zajednička advokatska kancelarija „Marić“ Goran Marić i Luka Marić Banja Luka Branka Čopića 15 78000 Banja Luka tel: +378 51 22 87 80 fax: +38751 22 87 81 GSM: +387 66 87 11 71 E-mail: luka@advokatmaric.com Jezik za korespondenciju / Language for communication: Engleski/English</p>	<p>ADVOKAT FARIS KRALJIĆ Hasana Merdžanovića 3 71320 Vogošća GSM: +387 61 43 42 25 E-mail: advokat@advokatkraljic.ba Jezik za korespondenciju / Language for communication: Engleski/English</p>
<p>ADVOKAT NIKOLINA ČUGALJ Gundulićeva 58 78000 Banja Luka GSM: +387 65 52 33 85 E-mail: advokatnikolinacugalj@gmail.com Jezik za korespondenciju / Language for communication: Engleski/English</p>	<p>ADVOKAT EMINA HOT-AJANOVIĆ Jadranska 3 71000 SARAJEVO GSM: +387 62 18 71 21 E-mail: emina@hotajanoviclaw.com; emina.hot-ajanovic@outlook.com Jezik za korespondenciju / Language for communication: Engleski/English</p>
<p>Advokatsko društvo "ORUČ & Co" d.o.o. Sarajevo Esad Oruč - advokat ul. Blažujski drum 2c SARAJEVO, 71210 ILIDŽA tel: +387 33 86 76 67 fax: +387 33 86 76 67 GSM: +387 61 73 26 21 E-mail: info@oruclaw.com WWW: www.oruclaw.com Jezik za korespondenciju / Language for communication: Engleski/English</p>	<p>ADVOKAT MERIMA ČARKOVIĆ-KARASALIHVIĆ Zajednička advokatska kancelarija Dina Duraković, Elma Veledar Arifagić, Merima Čarković-Karasalihović i Armin Hadžić Herceg Stjepana 2/I 71000 SARAJEVO tel: +387 33 20 41 38 fax: +387 33 20 41 38 E-mail: info@dmb.ba WWW: www.dmb.ba Jezik za korespondenciju/Language for communication:</p>
<p>ADVOKAT NEJRA SULJIĆ Mis Irbina 26/I 71000 SARAJEVO GSM: +387 61 81 97 01 E-mail: nejra.suljic@gmail.com Jezik za korespondenciju / Language for communication: Engleski/English</p>	

=====

WEB: www.lpr.gov.ba; e-mail: info@lpr.gov.ba
 Sjedište: 88000 Mostar, Kneza Domagoja bb.; e-mail: mostar@lpr.gov.ba; Fax: +387 36 31 84 20;
 Tel: Protokol +387 36 33 43 81; Ured direktora i zamjenika direktora +387 36 33 43 82 (Mostar); +387 33 52 18 48 (Sarajevo)
 Ispostava Sarajevo: 71000 Sarajevo, Bulevar Meše Selimovića 95, izmela C-3; e-mail: sarajevo@lpr.gov.ba; Fax: +387 33 65 27 57; Tel: Protokol +387 33 65 27 65;
 Ispostava Banja Luka: 78000 Banja Luka, Akademika Jovana Surutke 13/2; email: banjalu@lpr.gov.ba ; Fax: +387 51 22 68 41 ; Tel: +387 51 22 68 40

=====

WEB: www.lpr.gov.ba; e-mail: info@lpr.gov.ba
 Head Office: 88000 Mostar, Kneza Domagoja bb.; e-mail: mostar@lpr.gov.ba; Fax: 036 31 84 20;
 Tel: Protokol +387 36 33 43 81; Director and Deputy Director Office +387 36 33 43 82 (Mostar); +387 33 52 18 48 (Sarajevo)
 Branch Office: 71000 Sarajevo, Bulevar Meše Selimovića 95, izmela C-3; e-mail: sarajevo@lpr.gov.ba; Fax: +387 33 65 27 57; Tel: Protokol +387 33 65 27 65;
 Branch Office: 78000 Banja Luka, Akademika Jovana Surutke 13/2; email: banjalu@lpr.gov.ba ; Fax: +387 51 22 68 41 ; Tel: +387 51 22 68 40

=====

KOLEKTIVNE ORGANIZACIJE ZA OSTVARIVANJE AUTORSKOG PRAVA I SRODNIH PRAVA

„AMUS“

Asocijacija skladatelja – muzičkih stvaratelja Bosne i Hercegovine

Obala Kulina bana br.22/II

71000 Sarajevo

Tel: 033 218 258

Fax: 033 218 258

E-mail: amus.sarajevo@bih.net.ba

Vrsta prava:

Kolektivno ostvarivanje prava autora glazbenih djela

Napomena: Rješenjem Instituta za intelektualno vlasništvo BiH broj IP-03-47-5-06059/12VT od 21.06.2012. godine, koje je stupilo na snagu danom donošenja, udruzi „AMUS“ Asocijacija skladatelja – muzičkih stvaratelja Bosne i Hercegovine, Sarajevo, izdana je dozvola za kolektivno ostvarivanje prava autora glazbenih djela.

„AIS“

Asocijacija izvođača i svirača

Srpskih vladara br. 9

71123 Istočno Sarajevo

E-mail: apcaisbih@gmail.com

Broj mobilnog telefona: +387 61 314 888

Vrsta prava:

Kolektivno ostvarivanje prava izvođača glazbenih djela

Napomena: Rješenjem Instituta za intelektualno vlasništvo BiH broj IP-03-47-5-02676/15VT od 08.05.2015. godine udruzi „AIS“ Asocijacija izvođača i svirača izdana je dozvola za kolektivno ostvarivanje prava izvođača glazbenih djela.

„FONOGRAM“

Udruga za zaštitu proizvođača fonograma

Jošanička broj 55

71320 Vogošća, Bosna i Hercegovina

Tel: 033/425-290

Fax:033/425-291

E-mail: strucnasluzba@fonogram.org

Vrsta prava:

Kolektivno ostvarivanje prava proizvođača fonograma

Napomena: Rješenjem Instituta za intelektualno vlasništvo BiH broj IP-03-47-5-05879/15VT od 16.10.2015. Udruzi za zaštitu proizvođača fonograma „FONOGRAM“ iz Vogošće izdana je dozvola za obavljanje poslova kolektivnog ostvarivanja prava proizvođača fonograma.

„UFI“

Udruga Filmske Industrije

Administrativno-poslovni centar bb

72250 Kiseljak, BiH

Tel: 030/941-800

Fax: 030/870-975

E-mail: info@ufi.ba

Vrsta prava:

Kolektivno ostvarivanje prava na naknadu za kablensko reemitiranje audiovizualnih djela

Napomena: Rješenjem Instituta za intelektualno vlasništvo BiH broj IP-03-47-5-288/16GM od 21.4.2016. Udruzi filmske industrije „UFI“ iz Kiseljaka izdana je dozvola za obnašanje poslova kolektivnog ostvarivanja prava na naknadu za kablensko reemitiranje audiovizualnih djela. Navedeno rješenje je odlukom (rješenjem) Žalbenog vijeća pri Vijeću ministara Bosne i Hercegovine, broj: UPŽV-09-07-3-118/16 od 30.8.2016., oglašeno ništavim. Dana 13.12.2016., Žalbeno vijeće pri Vijeću ministara Bosne i Hercegovine je odlukom broj: UPŽV-09-07-3-118/16 ukinulo gore navedeno Rješenje o oglašavanju ništavim Rješenja Instituta za intelektualno vlasništvo Bosne i Hercegovine, broj: IP-03-47-5-288/16GM od 21.4.2016, te je Institut za intelektualno vlasništvo Bosne i Hercegovine dana 4.1.2017. godine izdao novu dozvolu za kolektivno ostvarivanje prava na naknadu za kablensko reemitiranje audiovizualnih djela Udruzi filmske industrije „UFI“ iz Kiseljaka, odlukom broj: 03-47-5-288-21/16GM.

„ORIGINAL“

Udruga za ostvarivanje i zaštitu reprodukcijских prava

Trampina 4/III

71000 Sarajevo

Tel/fax: +387 33 688 041

E-mail: info@original.co.ba

Vrsta prava:

Kolektivno ostvarivanje prava na privatnu i drugu vlastitu uporabu

Napomena: Rješenjem Instituta za intelektualno vlasništvo BiH broj 03-47-5-193-9/17VT Udruzi za ostvarivanje i zaštitu reprodukcijских prava „ORIGINAL“ iz Sarajeva izdana je dozvola za obnašanje poslova kolektivnoga ostvarivanja prava autora pisanih djela izdanih u tiskanom obliku i srodnog prava izdavača tiskanih izdanja, na privatnu i drugu vlastitu uporabu. Dozvola je izdana za kolektivno ostvarivanje sljedećih imovinskih prava autora djela izdanih u tiskanom obliku i srodnog prava izdavača tiskanih izdanja:

- pravo na naknadu koje se plaća pri prvoj prodaji ili uvozu novih uređaja za fotokopiranje;
- pravo na naknadu od izrađenih fotokopija namijenjenih za prodaju, koju plaćaju fizičke i pravne osobe koje uz naplatu obavljaju usluge fotokopiranja.

„REPROBOS“

Udruženje za ostvarivanje i zaštitu reprodukcijских prava

Jošanička bb

71320 Vogošća

Tel: +387 33 425 295

Fax: +387 33 425 926

Web adresa: www.reprobos.org

E-mail: info@reprobos.org

Vrsta prava:

Kolektivno ostvarivanje prava na naknadu za privatnu i drugu vlastitu upotrebu

Napomena: Rješenjem Instituta za intelektualno vlasništvo BiH broj: IP-04-47-5-200-3/20GM od 22.4.2020. godine udruženju REPROBOS iz Vogošće izdata je dozvola za obavljanje poslova kolektivnog ostvarivanja prava autora i nosilaca srodnih prava na naknadu za privatnu i drugu vlastitu upotrebu, i to: autora muzičkih djela, izvođača, proizvođača fonograma i filmskih producenata, na naknadu koja se plaća:

- pri prvoj prodaji ili uvozu novih tehničkih uređaja za zvučno i vizuelno snimanje i
- pri prvoj prodaji ili uvozu novih praznih nosača zvuka, slike ili teksta.

Pojedinačni primjerak **GLASNIKA INTELEKTUALNOG VLASNIŠTVA** možete nabaviti po cijeni od 20 KM tako što ćete izvršiti uplatu na:

JRT Trezor BiH - Institut za intelektualno vlasništvo Bosne i Hercegovine

broj: **1610000010750812**

Vrsta prihoda: **734111**

Budžetska organizacija: **0814999**

sa naznakom „**GIV – /upiшите broj Glasnika koji želite da kupite/**”

Molimo Vas da po izvršenoj uplati dostavite dokaz na:

Institut za intelektualno vlasništvo Bosne i Hercegovine, Ispostava Sarajevo

Bulevar Meše Selimovića 95, lamela C - 3 sprat

71000 Sarajevo

Bosna i Hercegovina