

Bosna i Hercegovina

Босна и Херцеговина



**INSTITUT ZA INTELEKTUALNO VLASNIŠTVO
BOSNE I HERCEGOVINE**

**ИНСТИТУТ ЗА ИНТЕЛЕКТУАЛНУ СВОЈИНУ
БОСНЕ И ХЕРЦЕГОВИНЕ**

GLASNIK GLASILO ГЛАСНИК

**Službeni Glasnik Instituta za intelektualno vlasništvo
Bosne i Hercegovine**

**Službeno Glasilo Instituta za Intelektualno vlasništvo
Bosne i Hercegovine**

**Службени Гласник Института за интелектуалну својину
Босне и Херцеговине**

2/2018

ISSN – 1840-2607



IZDAVAČ/ IZDAVAČ/ ИЗДАВАЧ

Institut za intelektualno vlasništvo Bosne i Hercegovine
Institut za intelektualno vlasništvo Bosne i Hercegovine
Институт за интелектуалну својину Босне и Херцеговине



UREĐIVAČKI ODBOR / UREĐIVAČKI ODBOR / УРЕЂИВАЧКИ ОДБОР

Goran Trifković, Горан Трифковић / Elvedin Pandžić, Елведин Панџић / Faris Frašto, Фарис Фрашто



DTP

Danilo Golo / Данило Голо



CIJENA / CIJENA / ЦИЈЕНА

15,00 KM



GODIŠNJA PRETPLATA / GODIŠNJA PRETPLATA / ГОДИШЊА ПРЕТПЛАТА

60,00 KM



TIRAŽ / TIRAŽ / ТИРАЖ

Sjedište: Kneza Domagoja bb, 88000 Mostar, Tel: + 387 36 334 381 , E-mail: mostar@ipr.gov.ba
Сједиште: Кнеза Домагоја бб, 88000 Мостар, Тел: + 387 36 334 381 , E-mail: mostar@ipr.gov.ba
Ispostava: Hamdije Čemerlića 2/IX, 71000 Sarajevo, Tel: + 387 33 652 765 , E-mail: sarajevo@ipr.gov.ba
Испостава: Хамдије Ћемерлића 2/IX, 71000 Сарајево, Тел: + 387 33 652 765 , E-mail: sarajevo@ipr.gov.ba
Ispostava: Akademika Jovana Surutke 13/3, 78000 Banja Luka, Tel: + 387 51 226 840 , E-mail: banjaluka@ipr.gov.ba
Испостава: Академика Јована Сурутке 13/3, 78000 Бања Лука, Тел: + 387 51 226 840 , E-mail: banjaluka@ipr.gov.ba
Web: www.ipr.gov.ba , E-mail: info@ipr.gov.ba

SADRZAJ

| | |
|--------------------------------------|---|
| Popis brojeva objavljenih prava..... | 5 |
| Kodne oznake zemalja..... | 7 |

PATENTI11

| | |
|---|-----|
| Objava prijava patenata..... | 13 |
| Indeks prema rastućem broju prijave patenta..... | 20 |
| Indeks prema MKP..... | 21 |
| Indeks prema podnosiocima prijave patenta..... | 22 |
| Konsenzualni patent..... | 23 |
| Rješenja o dodjeli patent..... | 25 |
| Objava evropskih patenata upisanih u registar patenata..... | 27 |
| Objavljivanje zahtjeva za konsenzualni patent..... | 155 |
| Objava promjena proširenih EP.upisanih u registar patenata..... | 156 |
| Prenos prava..... | 157 |
| Prestanak prava..... | 158 |
| Ponovna objava..... | 165 |
| Zahtjevi za izdavanje svjedodžbi..... | 167 |

INDUSTRIJSKI DIZAJN171

| | |
|---|-----|
| Objava industrijskog dizajna..... | 173 |
| Indeks prema rastućem registarskom broju..... | 188 |
| Indeks prema međunarodnoj klasifikaciji..... | 188 |
| Indeks prema nosiocima indust. dizajna..... | 189 |
| Objava prijava industrijskog dizajna..... | 191 |
| Prestanak važenja industrijskog dizajna..... | 196 |
| Produženje važenja industrijskog dizajna..... | 197 |
| Prenos prava..... | 198 |
| Promjena adrese..... | 198 |

ŽIGOVI201

| | |
|---|-----|
| Objava prijava žigova..... | 203 |
| Indeks brojeva prijave žigova..... | 231 |
| Indeks klasa prijave žigova..... | 232 |
| Indeks nosilaca prijave žigova..... | 234 |
| Promjena adrese nosilaca prava..... | 236 |
| Promjena naziva..... | 237 |
| Promjena naziva i adrese..... | 237 |
| Prenos prava..... | 238 |
| Ograničenje popisa prijave..... | 238 |
| Objava licence..... | 239 |
| Objava žigova..... | 241 |
| Indeks brojeva žigova..... | 293 |
| Indeks klasa žigova..... | 295 |
| Indeks nosilaca žigova..... | 300 |
| Prenos prava..... | 303 |
| Promjena naziva..... | 307 |
| Promjena adrese nosilaca prava..... | 310 |
| Promjena naziva i adrese..... | 314 |
| Produženje važenja žiga..... | 316 |
| Prestanak prava na žig..... | 342 |
| Ispravka greške..... | 363 |
| Razdvajanje žiga..... | 364 |
| Upis licence u registar priznatih prava ua žig..... | 365 |

GEOGRAFSKE OZNAKE367

| | |
|--|-----|
| Lista zastupnika za zaštitu industrijskog vlasništva u Bosni i Hercegovini..... | 370 |
| Lista udruge..... | 375 |

CONTENTS

| | |
|--------------------------------------|---|
| List of Published Right Numbers..... | 5 |
| Country Codes..... | 7 |

PATENTS.....11

| | |
|--|-----|
| Publication of Patent Application..... | 13 |
| Index in Order Increasing Number of Patent Application..... | 20 |
| Index as to IPC..... | 21 |
| Index of Patent Applicants..... | 22 |
| Consensual Patent..... | 23 |
| Decision on granting a patent..... | 25 |
| Publication of European Patents Entered in Patent Register..... | 27 |
| Publication of requires for Consensual patent..... | 155 |
| Publication of changes of Eur. Patents Entered in Patent Register..... | 156 |
| Transfer of Rights..... | 157 |
| Cessation of Rights..... | 158 |
| Republication..... | 165 |
| Requirements for issuing a certificate..... | 167 |

INDUSTRIAL DESIGN.....171

| | |
|--|-----|
| Publication of Industrial Designs..... | 173 |
| Industrial Designs Index as to Increasing Register Number..... | 188 |
| Index as to International Classification for Industrial Designs..... | 188 |
| Index of Holders of Industrial Designs..... | 189 |
| Publication of the Application for Designs..... | 191 |
| Cessation of Industrial Design Validity..... | 196 |
| Renewal of Industrial Design Registration..... | 197 |
| Transfer of Rights..... | 198 |
| Change of Address..... | 198 |

TRADEMARKS.....201

| | |
|---|-----|
| Publication of Trademark Application..... | 203 |
| Index of Trademark Application Numbers..... | 231 |
| Index of Trademark Application Classes..... | 232 |
| Index of Trademark Applicants..... | 234 |
| Change of Rights Holder's Address..... | 236 |
| Change of Name..... | 237 |
| Change of Name and Address..... | 237 |
| Transfer of Rights..... | 238 |
| Limitation of the List of Applicants..... | 238 |
| Publication a license..... | 239 |
| Publication of Trademarks..... | 241 |
| Index of Trademark Numbers..... | 293 |
| Index of Trademark Classes..... | 295 |
| Index of Trademark Holders..... | 300 |
| Transfer of Rights..... | 303 |
| Change of Name..... | 307 |
| Change of Rights Holder's Address..... | 310 |
| Change of Name and Address..... | 314 |
| Renewal of Trademark Registration..... | 316 |
| Cessation of Protection..... | 342 |
| Error correction..... | 363 |
| Separation of trademarks..... | 364 |
| Recording of Licence in the Register of Granted Trademark Rights..... | 365 |

GEOGRAPHICAL INDICATIONS367

| | |
|---|-----|
| List of Representatives for Protection of Industrial Property in Bosnia and Herzegovina..... | 370 |
| List of Association..... | 375 |

SADRŽAJ

| | |
|--------------------------------------|---|
| Popis brojeva objavljenih prava..... | 5 |
| Kodne oznake zemalja..... | 7 |

PATENTI11

| | |
|---|-----|
| Objava prijava patenata..... | 13 |
| Indeks prema rastućem broju prijave patenta..... | 20 |
| Indeks prema MKP..... | 21 |
| Indeks prema podnosiocima prijave patenta..... | 22 |
| Konsenzualni patent..... | 23 |
| Rješenja o dodjeli patenta..... | 25 |
| Objava europskih patenata upisanih u registar patenata..... | 27 |
| Objavljivanje zahtjeva za konsenzualni patent..... | 155 |
| Objava promjena proširenih EP.upisanih u registar patenata..... | 156 |
| Prenos prava..... | 157 |
| Prestanak prava..... | 158 |
| Ponovnaobjava..... | 165 |
| Zahtjevi za izdavanje svjedodžbi..... | 167 |

INDUSTRIJSKI DIZAJN171

| | |
|--|-----|
| Objava industrijskog dizajna..... | 173 |
| Indeks prema rastućem registracijskom broju..... | 188 |
| Indeks prema međunarodnoj klasifikaciji..... | 188 |
| Indeks prema nositeljima indust. dizajna..... | 189 |
| Objava prijava industrijskog dizajna..... | 191 |
| Prestanak važenja industrijskog dizajna..... | 196 |
| Produljenje važenja industrijskog dizajna..... | 197 |
| Prenos prava..... | 198 |
| Promjena adrese..... | 198 |

ŽIGOVI201

| | |
|---|-----|
| Objava prijava žigova..... | 203 |
| Indeks brojeva prijava žigova..... | 231 |
| Indeks klasa prijava žigova..... | 232 |
| Indeks nositelja prijava žigova..... | 234 |
| Promjena adrese nositelja prava..... | 236 |
| Promjena naziva..... | 237 |
| Promjena naziva i adrese..... | 237 |
| Prenos prava..... | 238 |
| Ograničenje popisa prijava..... | 238 |
| Objava licence..... | 239 |
| Objava žigova..... | 241 |
| Indeks brojeva žigova..... | 293 |
| Indeks klasa žigova..... | 295 |
| Indeks nositelja žigova..... | 300 |
| Prenos prava..... | 303 |
| Promjena naziva..... | 307 |
| Promjena adrese nositelja prava..... | 310 |
| Promjena naziva i adrese..... | 314 |
| Produljenje važenja žiga..... | 316 |
| Prestanak prava na žig..... | 342 |
| Ispravka greške..... | 363 |
| Razdvajanje žiga..... | 364 |
| Upis licence u registar priznatih prava ua žig..... | 365 |

GEOGRAFSKE OZNAKE367

| | |
|--|-----|
| Lista zastupnika za zaštitu industrijskog vlasništva u Bosni i Hercegovini..... | 370 |
| Lista udruga..... | 375 |

САДРЖАЈ

| | |
|-------------------------------------|---|
| Попис бројева објављених права..... | 5 |
| Кодне ознаке земаља..... | 7 |

ПАТЕНТИ11

| | |
|---|-----|
| Објава пријава патената..... | 13 |
| Индекс према растућем броју пријаве патената..... | 20 |
| Индекс према МКП..... | 21 |
| Индекс према подносиоцима пријаве патената..... | 22 |
| Консензуални патент..... | 23 |
| Рјешења о додјели патената..... | 25 |
| Објава европских патената уписаних у регистар патената..... | 27 |
| Објављивање захтјева за консензуални патент..... | 155 |
| Објава промјена проширених ЕП уписаних у регистар патената..... | 156 |
| Пренос права..... | 157 |
| Престанак права..... | 158 |
| Поновна објава..... | 165 |
| Захтјеви за издавање свједочанстава..... | 167 |

ИНДУСТРИЈСКИ ДИЗАЈН171

| | |
|---|-----|
| Објава индустријског дизајна..... | 173 |
| Индекс према растућем регистарском броју..... | 188 |
| Индекс према међународној класификацији..... | 188 |
| Индекс према носиоцима индуст. дизајна..... | 189 |
| Објава пријава индустријског дизајна..... | 191 |
| Престанак важења индустријског дизајна..... | 196 |
| Продужење важења индустријског дизајна..... | 197 |
| Пренос права..... | 198 |
| Промјена адресе..... | 198 |

ЖИГОВИ201

| | |
|---|-----|
| Објава пријава жигова..... | 203 |
| Индекс бројева пријава жигова..... | 231 |
| Индекс класа пријава жигова..... | 232 |
| Индекс носиоца пријава жигова..... | 234 |
| Промјена адресе носиоца права..... | 236 |
| Промјена назива..... | 237 |
| Промјена назива и адресе..... | 237 |
| Пренос права..... | 238 |
| Ограничење пописа пријава..... | 238 |
| Објава лиценце..... | 239 |
| Објава жигова..... | 241 |
| Индекс бројева жигова..... | 293 |
| Индекс класа жигова..... | 295 |
| Индекс носиоца жигова..... | 300 |
| Пренос права..... | 303 |
| Промјена назива..... | 307 |
| Промјена адресе носиоца права..... | 310 |
| Промјена назива и адресе..... | 314 |
| Продужење важења жига..... | 316 |
| Престанак права на жиг..... | 342 |
| Исправка грешке..... | 363 |
| Раздвајање жига..... | 364 |
| Упис лиценце у регистар признатих права на жиг..... | 365 |

ГЕОГРАФСКЕ ОЗНАКЕ367

| | |
|--|-----|
| Листа заступника за заштиту индустријске својине у Босни и Херцеговини..... | 370 |
| Листа удружења..... | 375 |

OBJAVLJENA PRAVA / OBJAVLJENA PRAVA / OBJAVLJENA PRAVA

PRIJAVE PATENTA / PRIJAVE PATENTA / ПРИЈАВЕ ПАТЕНТА

BAP163148A BAP163150A BAP163152A BAP163154A BAP163155A BAP163156A BAP163157A BAP173159A
BAP183239A

DODJELA PATENTA / DODJELA PATENTA / ДОДЈЕЛА ПАТЕНТА

BAP143058 BAP153064 BAP153070 BAP153111

PATENTI / PATENTI / ПАТЕНТИ

BAP102806 BAP062461

EVROPSKI PATENTI UPISANI U REGISTAR PATENATA EUROPSKI PATENTI UPISANI U REGISTAR PATENATA ЕВРОПСКИ ПАТЕНТИ УПИСАНИ У РЕГИСТАР ПАТЕНАТА

E01851, E01852, E01853, E01858, E01932, E01950, E02006, E02008, E02058, E02099, E02100, E02263, E02264, E02331, E02337, E02338, E02339, E02340, E02408, E02409, E02410, E02471, E02472, E02473, E02474, E02475, E02476, E02477, E02478, E02480, E02511, E02518, E02519, E02529, E02542, E02544, E02546, E02547, E02548, E02549, E02550, E02551, E02555, E02556, E02557, E02558, E02559, E02560, E02575, E02578, E02579, E02582, E02587, E02588, E02589, E02590, E02594, E02595, E02598, E02601, E02603, E02605, E02606, E02607, E02608, E02610, E02611, E02612, E02616, E02617, E02621, E02622, E02624, E02625, E02626, E02628, E02630, E02631, E02632, E02633, E02634, E02635, E02636, E02637, E02638, E02639, E02640, E02641, E02642, E02643, E02644, E02645, E02646, E02647, E02648, E02649, E02652, E02653, E02654, E02655, E02656, E02657, E02658, E02659, E02660, E02663, E02664, E02668, E02669, E02670, E02671, E02673, E02674, E02675, E02678, E02681, E02685, E02686, E02687, E02688, E02690, E02717, E02736, E02741, E02744, E02750

INDUSTRIJSKI DIZAJN / INDUSTRIJSKI DIZAJN / ИНДУСТРИЈСКИ ДИЗАЈН

BAD16668 BAD16676 BAD16680 BAD17720 BAD17723 BAD17724 BAD17725

OBJAVA PRIJAVA IN.DIZAJNA/OBJAVA PRIJAVA IN.DIZAJNA/OBJAVA PRIJAVA IN. ДИЗАЈНА

BAD17698A BAD18731A BAD18732A BAD18733A

PRIJAVE ŽIGOVA / PRIJAVE ŽIGOVA / ПРИЈАВЕ ЖИГОВА

BAZ1619652A BAZ1719998A BAZ1720063A BAZ1720064A BAZ1720065A BAZ1720066A BAZ1720069A BAZ1720074A
BAZ1720075A BAZ1720076A BAZ1720077A BAZ1720078A BAZ1720079A BAZ1720080A BAZ1720081A BAZ1720082A
BAZ1720083A BAZ1720084A BAZ1720085A BAZ1720086A BAZ1720087A BAZ1720088A BAZ1720089A BAZ1720090A
BAZ1720091A BAZ1720092A BAZ1720093A BAZ1720096A BAZ1720097A BAZ1720098A BAZ1720099A BAZ1720100A
BAZ1720101A BAZ1720102A BAZ1720105A BAZ1720106A BAZ1720110A BAZ1720111A BAZ1720112A BAZ1720113A
BAZ1720114A BAZ1720117A BAZ1720118A BAZ1720121A BAZ1720122A BAZ1720125A BAZ1720126A BAZ1720127A
BAZ1720129A BAZ1720130A BAZ1720131A BAZ1720139A BAZ1720141A BAZ1720142A BAZ1720144A BAZ1720145A
BAZ1720146A BAZ1720147A BAZ1720148A BAZ1720149A BAZ1720150A BAZ1720151A BAZ1720152A BAZ1720153A
BAZ1720157A BAZ1720158A BAZ1720161A BAZ1720162A BAZ1720164A BAZ1720165A BAZ1720166A BAZ1720168A
BAZ1720178A BAZ1720179A BAZ1720184A

ŽIGOVI / ŽIGOVI / ЖИГОВИ

BAZ25754 BAZ1518898 BAZ1519023 BAZ1519024 BAZ1619186 BAZ1619215 BAZ1619216 BAZ1619217 BAZ1619218
BAZ1619219 BAZ1619273 BAZ1619325 BAZ1619333 BAZ1619334 BAZ1619335 BAZ1619336 BAZ1619376 BAZ1619485
BAZ1619503 BAZ1619504 BAZ1619512 BAZ1619515 BAZ1619516 BAZ1619520 BAZ1619527 BAZ1619528 BAZ1619529
BAZ1619530 BAZ1619531 BAZ1619532 BAZ1619533 BAZ1619537 BAZ1619547 BAZ1619548 BAZ1619549 BAZ1619550
BAZ1619551 BAZ1619552 BAZ1619553 BAZ1619555 BAZ1619559 BAZ1619561 BAZ1619564 BAZ1619565 BAZ1619566
BAZ1619570 BAZ1619571 BAZ1619572 BAZ1619573 BAZ1619574 BAZ1619575 BAZ1619578 BAZ1619579 BAZ1619580
BAZ1619581 BAZ1619587 BAZ1619588 BAZ1619591 BAZ1619593 BAZ1619596 BAZ1619600 BAZ1619601 BAZ1619606
BAZ1619607 BAZ1619609 BAZ1619613 BAZ1619614 BAZ1619616 BAZ1619617 BAZ1619619 BAZ1619620 BAZ1619621
BAZ1619622 BAZ1619624 BAZ1619626 BAZ1619627 BAZ1619628 BAZ1619630 BAZ1619631 BAZ1619632 BAZ1619633
BAZ1619634 BAZ1619635 BAZ1619636 BAZ1619637 BAZ1619638 BAZ1619639 BAZ1619640 BAZ1619642 BAZ1619644
BAZ1619645 BAZ1619647 BAZ1619648 BAZ1619649 BAZ1619650 BAZ1619651 BAZ1619653 BAZ1619655 BAZ1619656
BAZ1619661 BAZ1619664 BAZ1619666 BAZ1619667 BAZ1619668 BAZ1619669 BAZ1619670 BAZ1619671 BAZ1619673
BAZ1619676 BAZ1619677 BAZ1619679 BAZ1619682 BAZ1619683 BAZ1619684 BAZ1619686 BAZ1619687 BAZ1619690
BAZ1619692 BAZ1619694 BAZ1619696 BAZ1619697 BAZ1619698 BAZ1619699 BAZ1619700 BAZ1619701 BAZ1619705
BAZ1619706 BAZ1619707 BAZ1619729 BAZ1619752 BAZ1619755 BAZ1619757 BAZ1619758 BAZ1619761 BAZ1619762
BAZ1619766 BAZ1619767 BAZ1619768 BAZ1619771 BAZ1619772 BAZ1619773 BAZ1619774 BAZ1619775 BAZ1619783
BAZ1619785 BAZ1619790 BAZ1619792 BAZ1619802 BAZ1619803 BAZ1619808 BAZ1619847 BAZ1619849 BAZ1619853
BAZ1619857 BAZ1619876 BAZ1619879 BAZ1619880 BAZ1619885 BAZ1619886 BAZ1619888

KODOVI ZEMALJA, TERITORIJA I MEĐUNARODNIH ORGANIZACIJA CODES COUNTRIES, TERRITORIES AND INTERNATIONAL ORGANIZATIONS

| | | | |
|----|--|----|---|
| AD | Andora / Andorra | EA | Euroazijska patentna organizacija (EAPO) / Eur asian Patent Organization (EAPO) |
| AE | Ujedinjeni Arapski Emirati / United Arab Emirates | EC | Ekvador / Ecuador |
| AF | Afganistan / Afghanistan | EE | Estonija / Estonia |
| AG | Antigva i Barbuda / Antigua and Barbuda | EG | Egipat / Egypt |
| AI | Angvila / Anguilla | EH | Zapadna Sahara / Western Sahara |
| AL | Albanija / Albania | EM | Ured za harmonizaciju (žigovi i industrijski dizajn) (OHIM) / Office for Harmonization in the Internal Market (Trademarks and Designs) (OHIM) |
| AM | Armenija / Armenia | EP | Europski patentni ured (EPO) / European Patent Office (EPO) |
| AN | Nizozemski Antili / Netherlands Antilles | ER | Eritreja / Eritrea |
| AO | Angola / Angola | ES | Španjolska / Spain |
| AP | Afrička regionalna organizacija za industrijsko vlasništvo (ARIPO) / African Regional Intellectual Property Organization (ARIPO) | ET | Etiopija / Ethiopia |
| AR | Argentina / Argentina | FI | Finska / Finland |
| AT | Austrija / Austria | FJ | Fidži / Fiji |
| AU | Australija / Australia | FK | Falklandi (Malvini) / Falkland Islands (Malvinas) |
| AW | Aruba / Aruba | FO | Ovčji Otoci / Faroe Islands |
| AZ | Azerbejdžan / Azerbaijan | FR | Francuska / France |
| BA | Bosna i Hercegovina / Bosnia and Herzegovina | GA | Gabon / Gabon |
| BB | Barbados / Barbados | GB | Velika Britanija i Sjeverna Irska / United Kingdom |
| BD | Bangladeš / Bangladesh | GC | Patentni ured vijeća za suradnju Arapskih zaljevskih država (GCC) / Patent Office of the Cooperation Council for the Arab States of the Gulf (GCC) |
| BE | Belgija / Belgium | GD | Grenada / Grenada |
| BF | Burkina Faso / Burkina Faso | GE | Gruzija / Georgia |
| BG | Bugarska / Bulgaria | GG | Guernsey / Guernsey |
| BH | Bahrein / Bahrain | GH | Gana / Ghana |
| BI | Burundi / Burundi | GI | Gibraltar / Gibraltar |
| BJ | Benin / Benin | GL | Grenland / Greenland |
| BM | Bermudi / Bermuda | GM | Gambija / Gambia |
| BN | Brunej / Brunei Darussalam | GN | Gvineja / Guinea |
| BO | Bolivija / Bolivia | GQ | Ekvatorska Gvineja / Equatorial Guinea |
| BQ | Bonaire, Sint Eustatius and Saba | GR | Grčka / Greece |
| BR | Brazil / Brazil | GS | Južna Džordžija i Otoci Južni Sendvič / South Georgia and the South Sandwich Islands |
| BS | Bahami / Bahamas | GT | Gvatemala / Guatemala |
| BT | Butan / Bhutan | GW | Gvineja-Biasu / Guinea-Bissau |
| BV | Otok Buve / Bouvet Island | GY | Gvajana / Guyana |
| BW | Bocvana / Botswana | HK | Posebno upravno područje Hongkong NR Kine / The Hong Kong Special Administrative Region of the People's Republic of China |
| BX | Ured Beneluxa za žigove (BBM) i industrijski dizajn (BBDM) / Benelux Trademark Office (BBM) and Benelux Designs Office (BBDM) | HN | Honduras / Honduras |
| BY | Bjelorusija / Belarus | HR | Hrvatska / Croatia |
| BZ | Belize / Belize | HT | Haiti / Haiti |
| CA | Kanada / Canada | HU | Mađarska / Hungary |
| CD | Demokratska Republika Kongo / Democratic Republic of the Congo | IB | Međunarodni ured Svjetske organizacije za intelektualno vlasništvo (WIPO) / International Bureau of the World Intellectual Property Organization (WIPO) |
| CF | Srednjoafrička Republika / Central African Republic | ID | Indonezija / Indonesia |
| CG | Kongo / Congo | IE | Irska / Ireland |
| CH | Švicarska / Switzerland | IL | Izrael / Israel |
| CI | Bjelokosna Obala / Côte d'Ivoire | IM | Otok Man / Isle of Man |
| CK | Kukovi otoci / Cook Islands | IN | Indija / India |
| CL | Čile / Chile | IQ | Irak / Iraq |
| CM | Kamerun / Cameroon | IR | Iran / Iran (Islamic Republic of) |
| CN | Kina / China | IS | Island / Iceland |
| CO | Kolumbija / Colombia | IT | Italija / Italy |
| CR | Kostarika / Costa Rica | JE | Jersey / Jersey |
| CU | Kuba / Cuba | JM | Jamajka / Jamaica |
| CV | Zelenortska Republika / Cape Verde | JO | Jordan / Jordan |
| CY | Čipar / Cyprus | JP | Japan / Japan |
| CZ | Češka / Czech Republic | | |
| DE | Njemačka / Germany | | |
| DJ | Džibuti / Djibouti | | |
| DK | Danska / Denmark | | |
| DM | Dominika / Dominica | | |
| DO | Dominikanska Republika / Dominican Republic | | |
| DZ | Alžir / Algeria | | |

| | | | |
|----|---|----|---|
| KE | Kenija / Kenya | PK | Pakistan / Pakistan |
| KG | Kirgistan / Kyrgyzstan | PL | Poljska / Poland |
| KH | Kambodža / Cambodia | PT | Portugal / Portugal |
| KI | Kiribati / Kiribati | PW | Palau / Palau |
| KM | Komori / Comoros | PY | Paragvaj / Paraguay |
| KN | Sveti Kristofor i Nevis / Saint Kitts and Nevis | QA | Katar / Qatar |
| KP | Koreja (Sjeverna) / Democratic People's Republic of Korea | RO | Rumunjska / Romania |
| KR | Koreja (Južna) / Republic of Korea | RS | Srbija / Serbia |
| KW | Kuvajt / Kuwait | RU | Rusija / Russian Federation |
| KY | Kajmanski Otoci / Cayman Islands | RW | Ruanda / Rwanda |
| KZ | Kazahstan / Kazakhstan | SA | Saudijska Arabija / Saudi Arabia |
| LA | Laos / Lao People's Democratic Republic | SB | Solomonski Otoci / Solomon Islands |
| LB | Libanon / Lebanon | SC | Sejšeli / Seychelles |
| LC | Sveta Lucija / Saint Lucia | SD | Sudan / Sudan |
| LI | Lihtenštajn / Liechtenstein | SE | Švedska / Sweden |
| LK | Šri Lanka / Sri Lanka | SG | Singapur / Singapore |
| LR | Liberija / Liberia | SH | Sveta Helena / Saint Helena |
| LS | Lesoto / Lesotho | SI | Slovenija / Slovenia |
| LT | Litva / Lithuania | SK | Slovačka / Slovakia |
| LU | Luksemburg / Luxembourg | SL | Sijera Leone / Sierra Leone |
| LV | Letonija / Latvia | SM | San Marino / San Marino |
| LY | Libija / Libya | SN | Senegal / Senegal |
| MA | Maroko / Morocco | SO | Somalija / Somalia |
| MC | Monako / Monaco | SR | Surinam / Suriname |
| MD | Moldavija / Republic of Moldova | SS | Južni Sudan / South Sudan |
| ME | Crna Gora / Montenegro | ST | Sveti Toma i Princip / Sao Tome and Principe |
| MG | Madagaskar / Madagascar | SV | Salvador / El Salvador |
| MK | Makedonija / The former Yugoslav Republic of Macedonia | SY | Sirija / Syrian Arab Republic |
| ML | Mali / Mali | SZ | Svazi / Swaziland |
| MM | Burma / Myanmar | TC | Otoci Turks i Caicos / Turks and Caicos Islands |
| MN | Mongolija / Mongolia | TD | Čad / Chad |
| MO | Makao / Macao | TG | Togo / Togo |
| MP | Sjeverni Marijanski Otoci / Northern Mariana Islands | TH | Tajland / Thailand |
| MR | Mauritanija / Mauritania | TJ | Tadžikistan / Tajikistan |
| MS | Montserrat / Montserrat | TM | Turkmenistan / Timor-Leste |
| MT | Malta / Malta | TN | Tunis / Turkmenistan |
| MU | Mauricijus / Mauritius | TO | Tonga / Tunisia |
| MV | Maldivi / Maldives | TL | Istočni Timor / Tonga |
| MW | Malavi / Malawi | TR | Turska / Turkey |
| MX | Meksiko / Mexico | TT | Trinidad i Tobago / Trinidad and Tobago |
| MY | Malezija / Malaysia | TV | Tuvalu / Tuvalu |
| MZ | Mozambik / Mozambique | TW | Tajvan / Taiwan, Province of China |
| NA | Namibija / Namibia | TZ | Tanzanija / United Republic of Tanzania |
| NE | Niger / Niger | UA | Ukrajina / Ukraine |
| NG | Nigerija / Nigeria | UG | Uganda / Uganda |
| NI | Nikaragva / Nicaragua | US | SAD / United States of America |
| NL | Nizozemska / Netherlands | UY | Urugvaj / Uruguay |
| NO | Norveška / Norway | UZ | Uzbekistan / Uzbekistan |
| NP | Nepal / Nepal | VA | Vatikan / Holy See |
| NR | Nauru / Nauru | VC | Sveti Vincent i Grenadini / Saint Vincent and the Grenadines |
| NZ | Novi Zeland / New Zealand | VE | Venezuela / Venezuela |
| OA | Afrička organizacija za intelektualno vlasništvo (OAPI) / African Intellectual Property Organization (OAPI) | VG | Britanski Djevičanski Otoci / Virgin Islands (British) |
| OM | Oman / Oman | VN | Vijetnam / Viet Nam |
| PA | Panama / Panama | VU | Vanuatu / Vanuatu |
| PE | Peru / Peru | WO | Međunarodni ured Svjetske organizacije za intelektualno vlasništvo / World Intellectual Property Organization (WIPO) |
| PG | Papuanska Nova Gvineja / Papua New Guinea | WS | Samoa / Samoa |
| PH | Filipini / Philippines | YE | Jemen / Yemen |
| | | ZA | Južnoafrička Republika / South Africa |
| | | ZM | Zambija / Zambia |
| | | ZW | Zimbabve / Zimbabwe |

KODOVI ZEMALJA, TERITORIJA I MEĐUNARODNIH ORGANIZACIJA КОДОВИ ЗЕМАЉА, ТЕРИТОРИЈА И МЕЂУНАРОДНИХ ОРГАНИЗАЦИЈА

| | | | |
|----|---|----|---|
| AD | Andora / Андора | DM | Dominika / Доминика |
| AE | Ujedinjeni Arapski Emirati / Уједињени Арапски Емирати | DO | Dominikanska Republika / Доминиканска Република |
| AF | Afganistan / Афганистан | DZ | Alžir / Алжир |
| AG | Antigva i Barbuda / АнтиГВА и БарБУДА | EA | Euroazijska patentna organizacija (EAPO) / Евроазијска патентна организација (ЕАПО) |
| AI | Angvila / Ангвила | | Евроазијска патентна организација (ЕАПО) |
| AL | Albanija / Албанија | EC | Ekvador / Еквадор |
| AM | Armenija / Јерменија | EE | Estonija / Естонија |
| AN | Nizozemski Antili / Холандски Антили | EG | Egipat / Египат |
| AO | Angola / Ангола | EH | Zapadna Sahara / Западна Сахара |
| AP | Afrička regionalna organizacija za industrijsko vlasništvo (ARIPO) / Афричка регионална организација за индустријску својину (ARIPO) | EM | Ured za harmonizaciju (žigovi i industrijski dizajn)(OHIM) / Биро за хармонизацију (жигови и индустријски дизајн)(ОИМ) |
| AR | Argentina / Аргентина | EP | Europski patentni ured (EPO)/ Европски патентни биро (ЕПО) |
| AT | Austrija / Аустрија | ER | Eritreja / Еритреја |
| AU | Australija / Аустралија | ES | Španjolska / Шпанија |
| AW | Aruba / Аруба | ET | Etiopija / Етиопија |
| AZ | Azerbejdžan / Азербејџан | FI | Finska / Финска |
| BA | Bosna i Hercegovina / Босна и Херцеговина | FJ | Fidži / Фиџи |
| BB | Barbados / Барбадос | FK | Falklandi (Malvini) / Foklandska Ostrva |
| BD | Bangladeš / Бангладеш | FO | Ovčji Otoci / Фарска Острва |
| BE | Belgija / Белгија | FR | Francuska / Француска |
| BF | Burkina Faso / Горња Волта | GA | Gabon / Габон |
| BG | Bugarska / Бугарска | GB | Velika Britanija i Sjeverna Irska / Велика Британија и Сјеверна Ирска |
| BH | Bahrein / Бахреин | | Patentni ured vijeća za suradnju Arapskih zaljevskih država (GCC) / Патентни завод Савјета за сарадњу Арапских заљевских држава (GCC) |
| BI | Burundi / Бурунди | GC | |
| BJ | Benin / Бенин | | |
| BM | Bermudi / Бермуди | GD | Grenada / Гренада |
| BN | Brunej / Брунеј | GE | Gruzija / Грузија |
| BO | Bolivija / Боливија | GG | Guernsey / Гернзи |
| BQ | Bonaire / Бонаире | GH | Gana / Гана |
| BR | Brazil / Бразил | GI | Gibraltar / Гибралтар |
| BS | Bahami / Бахами | GL | Grenland / Гренланд |
| BT | Butan / Бутан | GM | Gambija / Гамбија |
| BV | Otok Buve / Буве Острва | GN | Gvineja / Гвинеја |
| BW | Vocvana / Боцвана | GQ | Ekvatorska Gvineja / Екваторска Гвинеја |
| BX | Ured Beneluxa za žigove(BBM) i industrijski dizajn (BBDM) / Биро Бенелуха за жигове(BBM) и индустријски дизајн (BBDM) | GR | Grčka / Грчка |
| BY | Vjelorusija / Бјелорусија | GS | Južna Džordžija i Otoci Južni Sendvič / Јужна Џорџија и Јужна Сендвичка острва |
| BZ | Belize / Белизе | GT | Gvatemala / Гватемала |
| CA | Kanada / Канада | GW | Gvineja-Biasu / Гвинеја-Биасу |
| CD | Demokratska Republika Kongo / Демократска Република Конго | GY | Gvajana / Гвајана |
| CF | Srednjoafrička Republika / Средњоафричка Република | HK | Posebno upravno područje Hongkong NR Kine / Посебно управно подручје Хонгконг НР Кине |
| CG | Kongo / Конго | HN | Honduras / Хондурас |
| CH | Švicarska / Швајцарска | HR | Hrvatska / Хрватска |
| CI | Obala Vjelokosti / Обала Слоноваче | HT | Haiti / Хаити |
| CK | Kukovi otoci / Кук Острва | HU | Mađarska / Мађарска |
| CL | Čile / Чиле | IB | Međunarodni ured Svjetske organizacije za intelektualno vlasništvo (WIPO) / Међународни биро Свјетске организације за интелектуалну својину (WIPO) |
| CM | Kamerun / Камерун | | |
| CN | Kina / Кина | ID | Indonezija / Индонезија |
| CO | Kolumbija / Колумбија | IE | Irska / Ирска |
| CR | Kostarika / Костарика | IL | Izrael / Израел |
| CU | Kuba / Куба | IM | Otok Man / Острво Ман |
| CV | Zelenortska Republika / Зеленортска Република | IN | Indija / Индија |
| CY | Cipar / Кипар | IQ | Irak / Ирак |
| CZ | Češka / Чешка Република | IR | Iran / Иран |
| DE | Njemačka / Њемачка | IS | Island / Исланд |
| DJ | Džibuti / Џибути | | |
| DK | Danska / Данска | | |

| | | | |
|----|---|----|--|
| IT | Italija / Италија | PL | Poljska / Польшка |
| JE | Jersey / Јерсеј | PT | Portugal / Португал |
| JM | Jamaika / Јамајка | PW | Palau / Палау |
| JO | Jordan / Јордан | PY | Paragvaj / Парагвај |
| JP | Japan / Јапан | QA | Katar / Катар |
| KE | Kenija / Кенија | RO | Rumunjska / Румунија |
| KG | Kirgistan / Киргистан | RS | Srbija / Србија |
| KH | Kambodža / Камбоџа | RU | Rusija / Русија |
| KI | Kiribati / Кирибати | RW | Ruanda / Руанда |
| KM | Komori / Комори | SA | Saudijska Arabija / Саудијска Арабија |
| KN | Sveti Kristofor i Nevis / Свети Кристофор и Невис | SB | Solomonski Otoci / Соломонска Острва |
| KP | Koreja (Sjeverna) / ДНР Кореја | SC | Sejšeli / Сејшели |
| KR | Koreja (Južna) / Република Кореја | SD | Sudan / Судан |
| KW | Kuvajt / Кувајт | SE | Švedska / Шведска |
| KY | Kajmanski Otoci / Кајманска Острва | SG | Singapur / Сингапур |
| KZ | Kazahstan / Казахстан | SH | Sveta Jelena / Света Јелена |
| LA | Laos / Лаос | SI | Slovenija / Словенија |
| LB | Libanon / Либанон | SK | Slovačka / Словачка |
| LC | Sveta Lucija / Света Луција | SL | Sijera Leone / Сијера Леоне |
| LI | Lichtenštajn / Лихтенштајн | SM | San Marino / Сан Марино |
| LK | Šri Lanka / Шри Ланка | SN | Senegal / Сенегал |
| LR | Liberija / Либерија | SO | Somaliya / Сомалија |
| LS | Lesoto / Лесото | SR | Surinam / Суринам |
| LT | Litva / Литванија | SS | Južni Sudan / Јужни Судан |
| LU | Luksemburg / Луксембург | ST | Sveti Toma i Princip / Сао Томе и Принсипе |
| LV | Letonija / Летонија | SV | Salvador / Salvador |
| LY | Libija / Либија | SY | Sirija / Сирија |
| MA | Maroko / Мароко | SZ | Svazi / Свазиленд |
| MC | Monako / Монако | TC | Otoci Turks i Caicos / Турска и Каикоска Острва |
| MD | Moldavija / Молдавија | TD | Čad / Чад |
| ME | Crna Gora / Црна Гора | TG | Togo / Того |
| MG | Madagaskar / Мадагаскар | TH | Tajland / Тајланд |
| MK | Makedonija / Македонија | TJ | Tadžikistan / Таџикистан |
| ML | Mali / Мали | TM | Turkmenistan / Туркменистан |
| MM | Burma / Бурма | TN | Tunis / Тунис |
| MN | Mongolija / Монголија | TO | Tonga / Тонга |
| MO | Макао / Макао | TL | Istočni Timor / Источни Тимор |
| MP | Sjeverni Marijanski Otoci / Сјеверна Маријанска Острва | TR | Turska / Турска |
| MR | Mauritanija / Мауританија | TT | Trinidad i Tobago / Тринидад и Тобаго |
| MS | Montserrat / Монтсерат | TV | Tuvalu / Тувалу |
| MT | Malta / Малта | TW | Tajvan / Тајван |
| MU | Mauricijus / Маурицијус | TZ | Tanzanija / Танзанија |
| MV | Maldivi / Малдиви | UA | Ukrajina / Украјина |
| MW | Malavi / Малави | UG | Uganda / Уганда |
| MX | Meksiko / Мексико | US | SAD / САД |
| MY | Malezija / Малезија | OY | Urugvaj / Уругвај |
| MZ | Mozambik / Мозамбик | UZ | Uzbekistan / Узбекистан |
| NA | Namibija / Намибија | VA | Vatikan / Ватикан |
| NE | Niger / Нигер | VC | Sveti Vincent i Grenadini / Свети Винцент и Гренадини |
| NG | Nigerija / Нигерија | VE | Venezuela / Венезуела |
| NI | Nikaragva / Никарагва | VG | Britanski Djevičanski Otoci / Британска Дјевичанска Острва |
| NL | Nizozemska / Холандија | VN | Vijetnam / Вијетнам |
| NO | Norveška / Норвешка | VU | Vanuatu / Вануату |
| NP | Nepal / Непал | WO | Međunarodni ured Svjetske organizacije za intelektualno vlasništvo / Свјетска организација за интелектуалну својину |
| NR | Nauru / Науру | WS | Samoa / Самоа |
| NZ | Novi Zeland / Нови Зеланд | YE | Jemen / Јемен |
| OA | Afrička organizacija za intelektualno vlasništvo (OAPI) Афричка организација за интелектуалну својину (OAPI) | ZA | Južnoafrička Republika / Јужноафричка Република |
| OM | Oman / Оман | ZM | Zambija / Замбија |
| PA | Panama / Панама | ZW | Zimbabwe / Зимбабве |
| PE | Peru / Перу | | |
| PG | Papua Nova Gvineja / Папуа Нова Гвинеја | | |
| PH | Filipini / Филипини | | |
| PK | Pakistan / Пакистан | | |

PATENTI
PATENTI
ПАТЕНТИ
PATENTS

PATENTI / PATENTI /ПАТЕНТИ

Međunarodni kodovi za identifikaciju bibliografskih podataka o patentima prema standardu *WIPO ST. 9. INID / Internationally agreed Numbers for the Identification of Data/*

Međunarodni kodovi za identifikaciju bibliografskih podataka o patentima prema standardu *WIPO ST. 9. INID / Internationally agreed Numbers for the Identification of Data/*

Међународни кодови за идентификацију библиографских података о патентима према стандарду *WIPO ST. 9. INID /Internationally agreed Numbers for the Identification of Data/*

- (11) Broj patenta / Broj patenta / Број патента
- (21) Broj prijave patenta / Broj prijave patenta / Број пријаве патента
- (22) Datum podnošenja prijave patenta / Datum podnošenja prijave patenta / Датум подношења пријаве патента
- (23) Podaci o izlaganju na izložbi / Podaci o izlaganju na izložbi / Подаци о излагању на изложби
- (26) Jezik objave / Jezik objave / Језик објаве
- (31) Broj prioritetne prijave / Broj prioritetne prijave / Број приоритетне пријаве
- (32) Datum podnošenja prioritetne prijave / Datum podnošenja prioritetne prijave / Датум подношења приоритетне пријаве
- (33) Kod države / Kod države / Код државе
- (43) Datum objave prijave patenta / Datum objave prijave patenta / Датум објаве пријаве патента
- (45) Datum objave patenta / Datum objave patenta / Датум објаве патента
- (51) Međunarodna klasifikacija patenata / Međunarodna klasifikacija patenata / Међународна класификација патената
- (54) Naziv pronalaska / Naziv izuma / Назив проналаска
- (57) Apstrakt / Sažetak / Апстракт
- (71) Podnosilac prijave / Podnositelj prijave / Подносилац пријаве
- (72) Pronalazač / Izumitelj / Проналазач
- (73) Nosilac patenta / Nositelj patenta / Носиоц патента
- (74) Predstavnik / Zastupnik / Заступник
- (86) Broj i datum podnošenja međunarodne (PCT) prijave / Broj i datum podnošenja međunarodne (PCT) prijave / Број и датум подношења међународне (PCT) пријаве
- (87) Broj i datum objave međunarodne (PCT) prijave / Broj i datum objave međunarodne (PCT) prijave / Број и датум објаве међународне (PCT) пријаве
- (96) Broj i datum evropske prijave / Broj i datum evropske prijave / Број и датум европске пријаве
- (97) Datum objave podataka o priznanju evropskog patenta u EPO-u / Datum objave podataka o priznanju evropskog patenta u EPO-u / Датум објаве података о признању европског патента у ЕРО-у

STRUKTURA REGISTRARSKOG BROJA PRIJAVE PATENTA
STRUKTURA REGISTRACIJSKOG BROJA PRIJAVE PATENTA
СТРУКТУРА РЕГИСТАРСКОГ БРОЈА ПРИЈАВЕ ПАТЕНТА

BA P 97 0001 A



Napomena: Nakon što Institut za intelektualno vlasništvo prizna patent slovna oznaka A se briše

Napomena: Nakon što Institut za intelektualno vlasništvo prizna patent slovna oznaka A se briše

Напомена: Након што институт за интелектуалну својину призна патент словна ознака А се брише

(21) **BAP163148A** (22) 2016-10-24

(43) 2018-06-30

(26) HR

(51) **H01L 41/00, B60B 30/08, B60B 27/00, B60B 21/00, B60C 5/00**

(73) SMILJANIĆ, Mario

Blajburških žrtava b.b., 88000 Mostar
BA

ZOVKO, Darko

Ban Josip Jelačić 36, Bijakovići, 88266
Međugorje

BA

(72) SMILJANIĆ, Mario

Blajburških žrtava b.b., 88000 Mostar
BA**(54) ULTRAZVUK GRIP SUSTAV**

(57)

Akustični medijultrazvuk grip sustava sastoji se od piezoelektričnog generatora (1), rukavcakoča (9), kuglastog ležaja (10), glavčine kotača (11), naplatka (15) ipneumatika automobila (20). Piezoelektrični generator (1) stvara ultrazvučnevibracije koje se preko akustičnog medija prenose na površinu pneumatika (17). Ultrazvučnavibracija na površini pneumatika (17) za posljedicu ima razdvajanje površinepneumatika (17) od tekućine (18) koja se može naći na asfaltu (19) prilikomkiše što rezultira da automobil usprkos nepovoljnim vremenskim uvjetima ima optimalnugaznu površinu asfalta. Također, vibracije na površini pneumatika (17) uinterakciji sa mikro teksturom asfalta povećava kontaktnu površinu pneumatikasa asfaltom što za posljedicu ima povećanje koeficijenta trenja, veći grippneumatika i skraćenje zaustavnog puta automobila.

Ultrazvukgrip sustav se aktivira prilikom naglog kočenja odnosno aktiviranja ABSsustava. Također, sustav se aktivira prilikom aktiviranja ESP I ASR sustava.

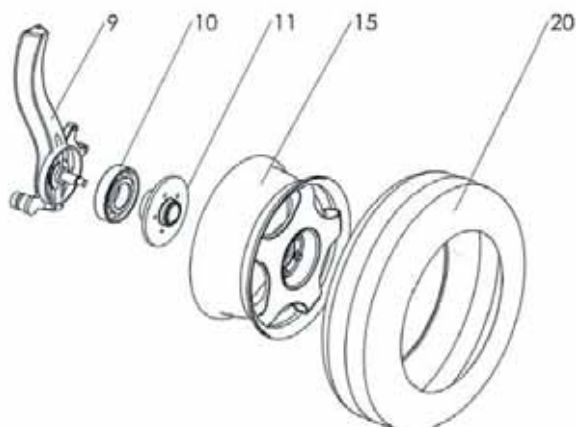
(21) **BAP163150A** (22) 2016-11-09

(43) 2018-06-30

(26) SR

(51) **B29C 39/10, B65G 39/06**

(75) KOVAČIĆ, Nikola

Vrbaška 19, 21480 Srbobran
RS**(54) POSTUPAK LIVENJA SPIRALA OD POLIMERA NA METALNE VALJKE TRAKASTIH TRANSPORTERA**

(57)

Postupak livenja spirala od polimera na metalne valjke trakastih transportera, sastoji se u tome, što se odmašćeni, peskirani i premazan zaštitnim i vezivnim sredstvom. čelični valjak (9) umeće u alat (1) postavljen na paletu (15), sa kojom se pomoću ručnog paletnog viljuškara umeće u komoru (12) u kojoj se zagreva na 110°C, što se nakon zagrevanja i vađenja iz komore (12), kroz otvore(4, 5, 7, 8) u alatu (1) preko priključnog dozatora (13) u spiralne šupljine(3) u alatu (1) uliva rastopljeni polimer prethodno zagrejan u mikseru (14) na110°C, što se nakon ulivanja polimera, paleta (15) sa alatom (1) vraća u komoru(12) na vremenski period od 12h na mirovanje-stabilizaciju strukture polimerana na temperaturi 80°C, i što se nakon 12h, postolje sa alatom (1) prenosi na radni sto (11), otvara rastavljanjem kopči (2,2'), nakon čega se valjak (9) sa oblikovanom spiralom (10) vadi i ostavlja na stolu (P) da se ohladi na vazduhu.Prednost upotrebe polimera i tehnologije njegovog livenja u alatu zajedno sa metalnim valjkom su veća trajnost valjaka i transportnih traka, kao i bezbednost u radu.

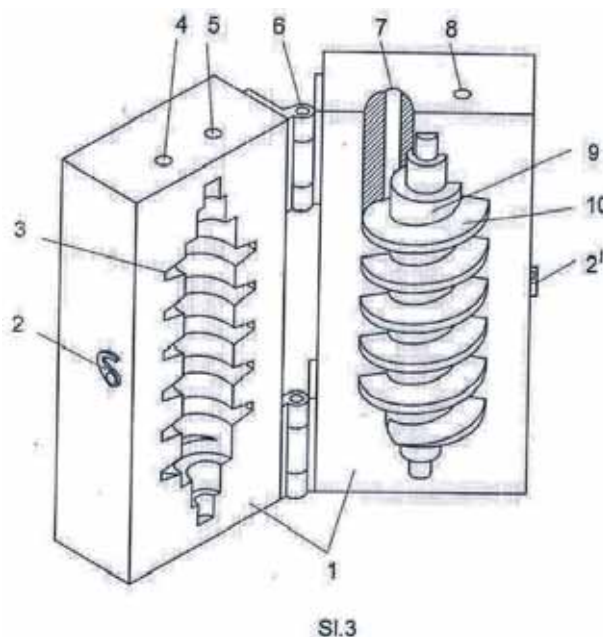

(21) **BA P163152A** (22) 2016-11-21

(43) 2018-06-30

(51) **B60S 1/44, B60S 1/38**(75) SADIKOVIĆ, Sašenko
Vitinska 4, 88320 Ljubuški
BA(54) **BRISAČ SA MEHANIZMOM ZA
ODVAJANJE/PRITISKANJE GUMICA
ZA ČIŠĆENJE VJETROBRANA NA
MOTORNIM VOZILIMA**

(57)

Mehanizam za odvajanje i pritiskanje brisača sa metlicom-gumenomoštricom sa verzijama dužnom valjkastom četkicom i zupčastom trakom sadlačicama kao četka kojom se čisti vjetrobran na svim vozilima, pušta se upogon preko komande u unutrašnjosti vozila. Pomoću hidrauličnog cilindra izrakom nosač gumene oštrice se odvaja i upire na vjetrobran radi boljeg pranja. Zimi se odvaja od vjetrobrana da se gumena oštrica ne zalijepi od smrzavanja navjetrobranu. Umjesto hidrauličnih i zračnih podizača predviđena je i verzija sa elektromotorima sa reduktorom i bez reduktora sa zglobovima preko kojih se pogoni mehanizam za odvajanje i pritiskanje na staklene površine vjetrobrana na svim vozilima.

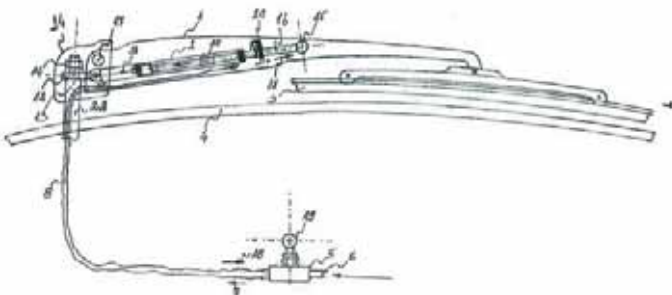
(21) **BA P163154A** (22) 2016-12-07

(43) 2018-06-30

(26) BS

(51) **A47K 13/30C**(71) ZUBČEVIĆ, Nađa
Hamdije Čemerlića 39, 71000 Sarajevo
BA(72) ZUBČEVIĆ, Nađa
Hamdije Čemerlića 39, 71000 Sarajevo
BA
TAHIRBEGOVIĆ, Anel
Grbavička 80, 71000 Sarajevo
BA(54) **ANTIBAKTERIJSKI PODMETAČ
(DASKA) ZA WC-ŠOLJU**

(57)

Antibakterijski podmetač (daska) za wc-šolju obuhvaća osnovu od transparentnog materijala (10) koja može biti napravljena od plastike, gume, silikona itd; površine koja sadrži fotokatalitički film nano TiO₂ (12) koji djeluje antibakterijski; UV izvor svjetla (14) koji se nalazi unutar podmetača, a izvor UV-svjetla mogu biti UV diode, UV-led trake i slično; PIR senzor (16) koji detektuje pokrete tijela, a spojen je sa UV-izvorom svjetla u unutrašnjosti koji detektuje pokret tijela i aktivira UV-izvor svjetla; izvorna napajanja (18) koji je spojen sa PIR senzorom i napaja PIR senzor i UV-svjetlo.

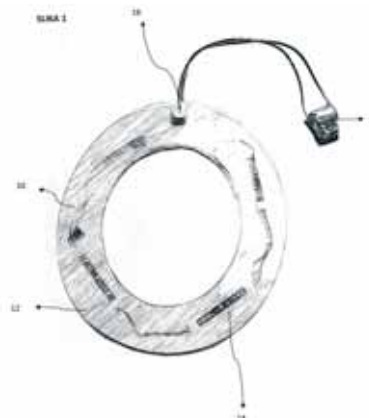

(21) **BAP163155A** (22) 2016-12-21

(43) 2018-06-30

(26) BS

(51) **F03B 17/02**(75) HARAČIĆ, Hakim
Alije Izetbegovića 21, 72240 Kakanj
BA(54) **UZGONSKI MOTOR S KOSOM PLOČOM**

(57)

Uzgonski motor s kosom pločom je ekološki motor koji osigurava neprekidno kružno kretanje. Prema ovom tehničkom rješenju motor je konstruisan tako da su cilindri koji si fiksirani na kružnim pločama, na jednoj strani motora ispunjeni zrakom i izloženi uzgonu tečnosti tako da ta strana djeluje kao bestežinska strana motora. Na suprotnoj strani motora cilindri su otežani tekućinom iz posude i djeluju kao težinska strana. Zahvaljujući toj neravnoteži sila motor ostvaruje neprekidno kružno kretanje. Ostvarenim kružnim kretanjem dobiva se koristan rad, odnosno neiscrpna energija. Za razliku od drugih poznatih motora ovog tipa, kompletna konstrukcija motora je potopljena u tekućinu osim teleskopske cijevi preko koje je omogućen dotok zraka iz atmosfere u lijevu stranu cilindra koji su fiksirani na kružnim pločama. Tehničku novost izuma predstavlja tehničko rješenje konstrukcije motora sa horizontalno i kružno raspoređenim cilindrima sa klipovima i klipnjačama koje se kreću po određenoj kružnoj trajektoriji, i njeno potpuno potapanje u tekućinu.

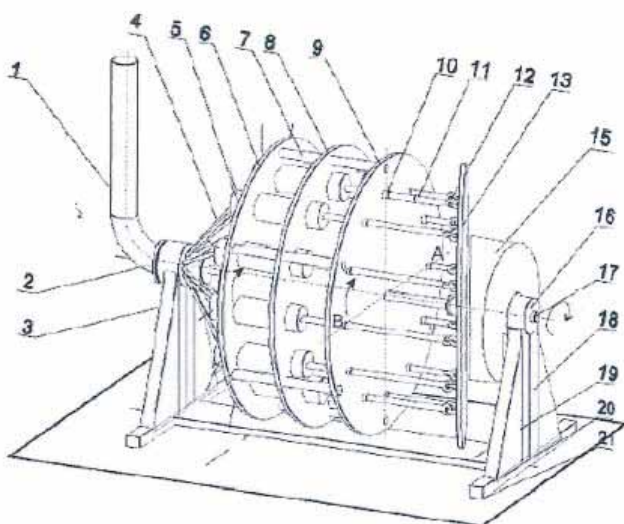
(21) **BAP163156A** (22) 2016-12-21

(43) 2018-06-30

(26) BS

(51) **F03B 17/02**(75) HARAČIĆ, Hakim
Alije Izetbegovića 21, 72240 Kakanj
BA(54) **UZGONSKI MOTOR SA TORUSOM**

(57)

Uzgonskimotor sa torusom je ekološki motor koji osigurava neprekidno kružno kretanje. Prema ovom tehničkom rješenju motor je konstruisan tako da su cilindri koji sifiksirani na kružnim pločama, na jednoj strani motora su ispunjeni zrakom i izloženi uzgonu tečnosti tako da ta strana djeluje kao bestežinska stranamotora. Na suprotnoj strani motora cilindri su otežani tekućinom iz posude i djeluju kao težinska strana. Zahvaljujući toj neravnoteži sila motor ostvarujeneprekidno kružno kretanje. Ostvarenim kružnim kretanjem dobiva se koristanrad, odnosno neiscrpna i ekološki čista energija. Za razliku od drugih poznatihmotora ovog tipa, kompletna konstrukcija motora je potopljena u tekućinu osimteleskopske cijevi preko koje je omogućen dotok zraka iz atmosfere u lijevu stranucilindara koji su fiksirani na kružnim pločama. Tehničku novostizuma predstavlja tehničko rješenje konstrukcije motora sa horizontalno ikružno raspoređenim cilindrima sa klipovima i klipnjačama koje se kreću poodređenoj kružnoj trajektoriji, i njeno potpuno potapanje u tekućinu.

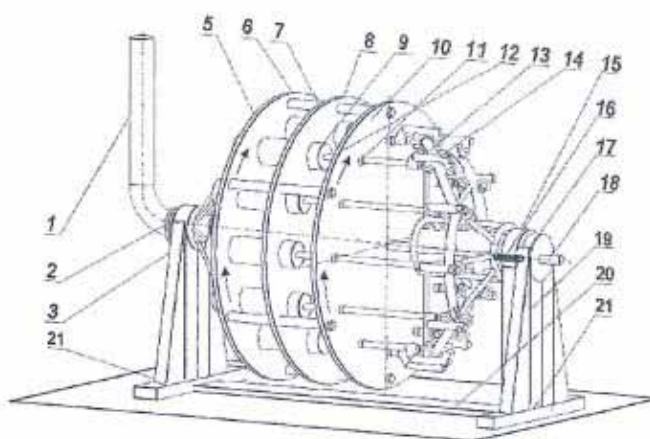

(21) **BA P163157A** (22) 2016-10-13
(43) 2018-06-30

(26) BS

(51) **C06B**

(75) MURTIĆ, Nedžib
Vukovići 16, 71240 Hadžići
BA

(54) **EKSPLOZIVNO REAKTIVNA NAPRAVA**

(57)

Sušтина pronalaska je primjena gama zraka na vazduh (kiseonik, azot) koji je hermetički zatvoren u magnetnom polju pozitivnog naboja i stvaranje plazme pozitivnog naboja. Navedena plazma sa mehaničkim dodirom sa vazduhom iz atmosfere stvara ogromnu eksploziju.

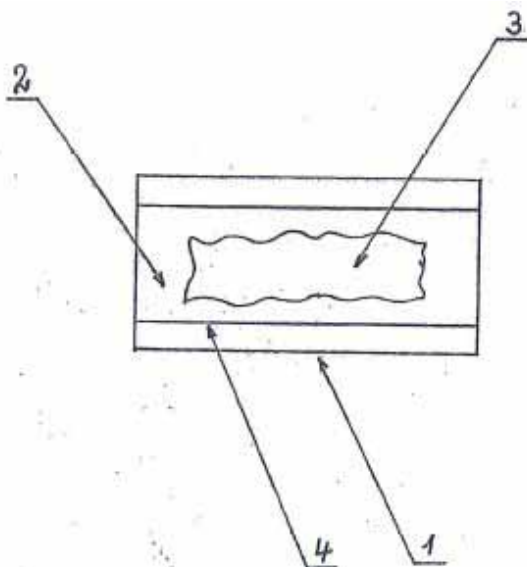

(21) **BA P173159A** (22) 2017-01-06
(43) 2018-06-30

(26) BS

(51) **B01D**

(73) BAJROVIĆ, Edmir
Humaska 730, 71000 Sarajevo
BA

(72) BAJROVIĆ, Edmir
Humaska 730, 71000 Sarajevo
BA
KRASNY, Ladislav
Todora Švrakića 7, 71000 Sarajevo
BA

(54) **FILTER ZRAKA**

(57)

Filter ZRAKA koji uključuje kućište (pozicija 1) koja na sebi ima poklopne dijelove sa većim brojem otvora (pozicija 2 i 3) te sa većim brojem komponenti za filtraciju kao što je aktivni ugljen (pozicija 5) te vatrootalni grubi i fini filter (pozicija 6 i 7) koji su podjeljeni rešetkastim dijelovima (pozicija 4). Na samom vrhu filtera nalazi se ventilator (pozicija 8) koji uvlači vazduh kroz komponente za filtraciju i rešetkaste dijelove (pozicija 4, 6, 5, 7) i na kraju kroz završni poklopni dio (pozicija 3) ventilator izvlači filtriran vazduh.

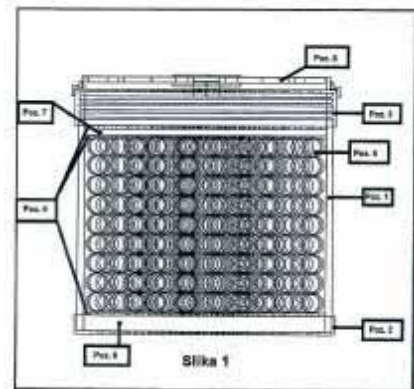

(21) **BA183239A** (22) 2018-01-25

(43) 2018-06-30

(31) P-201700163 (32) 2017-06-09 (33) SI

(51) **B01J 8/00 (2008.01)**

(75) KEPNIK, Goran

Kemal begova 8, 71000 Sarajevo

BA

(54) **HIDROENERGETSKI MOTOR - HEM**

(57)

Hidroenergetski motor (U nastavku teksta HEM) je energetski pretvarač namjenjen pretvaranju hidropotencijalne energije u mehanički rad u obliku momenta na način da sila pritiska stuba tečnosti, koja djeluje na kuglu (Kr) u otvoru (5), ostvari kretanje prvo lanca sa kuglama (VK) koje se zatim prenosi na kolo (K) uređaja. Zbog toga što kolo (K) nije u direktnom dodiru sa tečnošću, HEM se može upotrebljavati tamo gdje upotreba već poznatih, konvencionalnih hidroenergetskih pretvarača ne bi bila primjerena zbog specifičnih osobina radne tečnosti kao što je npr. otpadna kanalizaciona tečnost. Ugradnjom HEMA u kanalizacioni sistem se može iskoristavati hidropotencijalna energija otpadne tečnosti višespratnice na način da se na kolo (K) pričvrsti električni generator pomoću kojeg se proizvodi električna energija. Prilikom rada HEM ne ispušta nikakve stranske produkte u okolinu tako da se HEM može okarakterisati kao obnovljivi izvor energije.

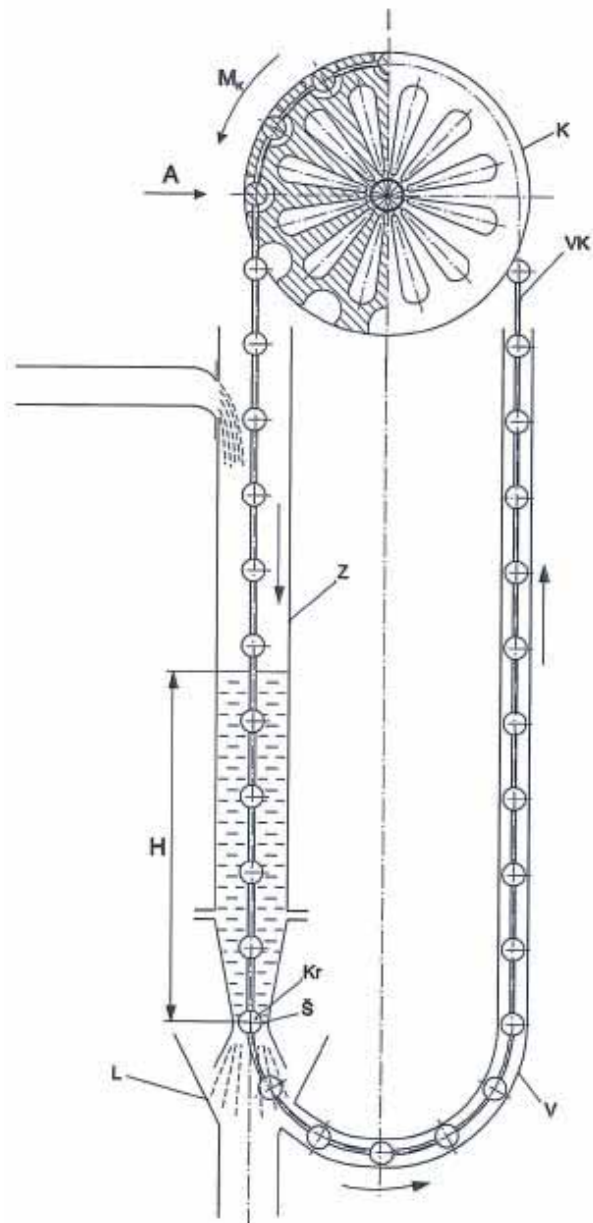

**INDEKS PREMA RASTUĆEM BROJU PRIJAVE PATENATA
INDEKS PREMA RASTUĆEM BROJU PRIJAVE PATENATA
ИНДЕКС ПРЕМА РАСТУЋЕМ БРОЈУ ПРИЈАВЕ ПАТЕНАТА**

**REGISTARSKI BROJ PRIJAVE PATENATA
REGISTRACIJSKI BROJ PRIJAVE PATENATA
РЕГИСТАРСКИ БРОЈ ПРИЈАВЕ ПАТЕНАТА**

BAR163148A

BAR163150A

BAR163152A

BAR163154A

BAR163155A

BAR163156A

BAR163157A

BAR173159A

BAR183239A

INDEKS PREMA MKP / INDEKS PREMA MKP / ИНДЕКС ПРЕМА МКП**KLASIFIKACIJSKA OZNAKA PRIJAVE PATENTA
PREMA MKP****REGISTARSKI BROJ PRIJAVE
PATENTA**

| | |
|--------------------|-------------------|
| A47K 13/30C | BAP163154A |
| B01D | BAP173159A |
| B01J 8/00 | BAP183239A |
| B29C 39/10 | BAP163150A |
| B60B 21/00 | BAP163148A |
| B60B 27/00 | BAP163148A |
| B60B 30/08 | BAP163148A |
| B60C 5/00 | BAP163148A |
| B60S 1/38 | BAP163152A |
| B60S 1/44 | BAP163152A |
| B65G 39/06 | BAP163150A |
| C06B | BAP163157A |
| F03B 17/02 | BAP163155A |
| F03B 17/02 | BAP163156A |
| H01L 41/00 | BAP163148A |

**INDEKS PREMA NOSIOCIМА PRIЈAVE PATENTA
INDEKS PREMA NOSITELJIMA PRIЈAVE PATENTA
ИНДЕКС ПРЕМА НОСИОЦИМА ПРИЈАЈВЕ ПАТЕНТА**

| | |
|---------------------------|-------------------|
| BAJROVIĆ, Edmir | BAP173159A |
| HARAČIĆ, Hakim | BAP163155A |
| HARAČIĆ, Hakim | BAP163156A |
| KEPNIK, Goran | BAP183239A |
| KOVAČIĆ, Nikola | BAP163150A |
| MURTIĆ, Nedžib | BAP163157A |
| SADIKOVIĆ, Sašenko | BAP163152A |
| SMILJANIĆ, Mario | BAP163148A |
| ZOVKO, Darko | BAP163148A |
| ZUBČEVIĆ, Nađa | BAP163154A |

DODJELJEN KONSENZUALNI PATENT
DODJELJEN KONSENZUALNI PATENT
ДОДЈЕЉЕН КОНСЕНЗУАЛНИ ПАТЕНТ

(11) **BAP143058**

(21) BAP143058A (22) 2014-12-25

(26) SR

(51) **D06F**

(75) VASIĆ, Dragana
Majke Jugovića 32, 78000 Banja Luka
BA

(54) **SKLOPIVI LIJEVAK ZA ULIJEVANJE
VODE U PEGLU**

(57)

1. Otvor na pegli kroz koji se ulijeva voda u spremnik u pegli je u ravni površine pegle, malog prečnika, naznačen time, da se na otvor fiksira sklopivi lijevak u obliku zarubljene kupe.

(11) **BAP153064**

(21) BAP153064A (22) 2015-02-13

(26) BS

(51) **E04B 1/12, E04B 1/28, E04B 2/08, E04B
2/10, E04B 2/24**

(75) MAČKOVIĆ, Armina
Donji Ulišnjak b.b., 74250 Maglaj
BA

(54) **GRAĐEVINSKI BLOK OD CELULOZNO
CEMENTNE MASE**

(57)

1. Građevinski blok od celulozno cementne mase je građevinski materijal koji se koristi u izgradnji pomoćnih stambenih privrednih i drugih objekata proizveden postupkom prešanja, NAZNAČEN TIME, da priprema sirovine polutečne mase ide postupkom miješanja tečne celulozne mase dobivene miješanjem starog papira i celuloze kratkog vlakna uz dodavanje potrebne količine vode.

Broj ostalih patentnih zahtjeva: 7

Broj ostalih patentnih zahtjeva: 2

(11) BAP153070

(21) BAP153070A (22) 2015-03-18

(26) BS

(51) C01F 11/18

(73) SISECAM SODA LUKAVAC

Prva ulica br. 1, 75300 Lukavac
BA

(72) AVDIĆ, Nisad

Prokosovići bb, 75300 Lukavac
BA

BEKTIĆ, Zajim

Armije BiH C/19, 75300 Lukavac
BA**(54) POSTUPAK PROIZVODNJE KALCIJUM
KARBONATA**

(57)

1. Postupak proizvodnje kalcijum karbonata , naznačen time, spajanjem " matične lužine" (sastava NaHCO_3 i Na_2CO_3) koja je nus proizvod u proizvodnji natrijum bikarbonata, kalcijum hlorida, nus proizvod kod proizvodnje natrijum karbonata i ugljen dioksida koji je djelimično iskorišten u procesu proizvodnje natrijum bikarbonata.

Broj ostalih patentnih zahtjeva: 2

(11) BAP153111

(21) BAP153111A (22) 2015-12-10

(26) BS

(51) B65D

(75) ARNAUT, Ramiz

Mikelje Tešića br. 33 Tuzla
BA**(54) UREĐAJ ZA EFIKASNIJE PODIZANJE
SANDUKA/CISTERNE ŽELJEZNIČKIH
VAGONA SA OKRETNIM POSTOLJEM
Y25**

(57)

Osnovni elementi uređaja (list2, poz 1, poz 2, poz 3) čine posebno oblikovanu čeličnu konstrukciju koja, kuplovanjem sa nosivom čeličnom konstrukcijom okretnog postolja Y25, čini jedinstvenu krutu cjelinu dimenzionisanu da preko hidraulične dizalice primi opterećenje sanduka vagona i isto prenese na osovinske slogove - na željezničku šinu. Uređaj za efikasno podizanje sanduka (cisterne) željezničkih vagona sa okretnim postoljem Y25, naznačen time, što kuplovanjem sa nosivom čeličnom konstrukcijom okretnog postolja čini jedinstvenu krutu cjelinu sposobnu da preko hidraulične dizalice primi opterećenje sanduka vagona i isto prenese na osovinske slogove - na željezničku šinu.

Broj ostalih patentnih zahtjeva: 6

RJEŠENJA O PATENTU
RJEŠENJA O PATENTU
РЈЕШЕЊА О ПАТЕНТУ

(11) **BAP062461** (45) 2018-06-30

(21) BAP062461A (22) 2006-06-22

(31) 60/498,740 (32) 2003-08-28 (33) US

(86) US2004/026422 2004-08-13

(87) 2005/023834A 2005-03-17

(51) **A61K 38/03, C07K 7/00**

(73) Ortho-McNeil Pharmaceutical, Inc.

U.S. Route 202, Raritan, NJ 08869

US

(72) MACDONALD, Brian, R.

280 South Roberts Road, Bryn Mawr, PA

19010

US

WEIS, Jeffery, Kenneth

106 South Honeyman Road, Whitehouse

Station, NJ 08889

US

YURKOW, Edward, John

123 Woods Road, Hillsborough, NJ 08844

US

(54) **PEPTIDI I JEDINJENJA KOJA SE VEŽU
S TROMBOPOIETIN RECEPTORIMA**

(57)

1. Jedinjenje koje se vezuje s trombopoietin receptorom, naznačeno je time da kod njega navedeno peptidno jedinjenje sadrži (H-IEGPTLRQ(2-Nal)LAARX₁₀)₂K-NH₂, u kojem X₁₀ je odabran iz grupe koja se sastoji od sarkozina ili P-alanina, pri čemu je 2-nal p- (2-naftil) alanin, i gdje je navedeni spoj kovalentno vezan na hidrofilni polimer.

Broj ostalih patentnih zahtjeva: 30

(11) **BAP102806** (45) 2018-06-30

(21) BAP102806A (22) 2010-10-12

(31) 3900-2008 (32) 2008-12-24 (33) CL

(86) US2009/036809 2009-03-11

(87) 2010/074770 2010-07-01

(51) **B01D 21/01**

(73) CRYSTAL LAGOONS (CURACAO) B.V.

Kaya W.F.G. (Jombi) Mensing 14, Curacao

CW

(72) FISCHMANN TORRES, Fernando

Benjamin

Avda. Kennedy 8830, Las Condes Santiago

CL

(54) **EFIKASNI POSTUPAK ZA FILTRIRANJE
VODE U BAZENU ZA REKREACIJSKE
I UKRASNE SVRHE, U KOJEM SE
FILTRIRANJE VRŠI NA MALOM
VOLUMENU VODE A NE NA UKUPNOM
VOLUMENU VODE U BAZENU**

(57)

1. Proces filtriranja vode u rezervoarima, pri čemu je proces prilagođen da eliminiše zamućenost vode iz rezervoara i pri čemu proces obuhvata:

a. emitovanje ultrazvučnih talasa kroz vodu u rezervoaru, gde su jedan ili više emitera ultrazvučnih talasa postavljeni unutar rezervoara kako bi emitovali ultrazvučne talase kroz ukupnu zapreminu vode u rezervoaru i ultrazvučni talasi su emitovani kroz vodu na frekvenciji od 20 do 100 kHz i snagom od oko 10 W do oko 45 W;

b. dodavanje flokulantnog sredstva vodi da bi flokulisalo rastvorene čvrste čestice u vodi;

c. usisavanje dela vode u rezervoaru koja sadrži flukulovane čvrste elemente sa usisnim uređajem kako bi se dobio tok otpadne vode iz usisnog uređaja, pri čemu usisni uređaj usisava vodeni tok koji sadrži slegnute flokulisane čvrste elemente sa dna rezervoara kako bi se izbeglo ponovno

rastvaranje flokulovanih čvrstih elemenata, time obezbeđujući ukljanjanje flokulovanih čvrstih elemenata iz vode u rezervoaru bez filtriranja ukupne zapremine vode u rezervoaru;

d. pražnjenje otpadnih voda iz usisnog uređaja u kanal kolektora za otpadne vode;

e. filtriranje toka otpadnih voda iz usisnog uređaja iz datog kanala kolektora za otpadne vode kako bi se dobio filtrirani tok; i

f. vraćanje filtriranog toka u rezervoar.

Broj ostalih patentnih zahtjeva: 25

OBJAVA PROŠIRENIH EVROPSKIH PATENATA UPISANIH U REGISTAR PATENATA
OBJAVA PROŠIRENIH EUROPSKIH PATENATA UPISANIH U REGISTAR PATENATA
ОБЈАВА ПРОШИРЕНИХ ЕВРОПСКИХ ПАТЕНАТА УПИСАНИХ У РЕГИСТАР ПАТЕНАТА

(11) **BA/EP2493503**

(21) **E01851** (22) 2015-11-02

(26) HR

(31) 09174104 (32) 2009-10-27 (33) EP
255290 P 2009-10-27 US

(96) 10771102 2010-10-27

(97) 2012-09-05

(51) **A61K 39/00 (2006.01), C07K 16/28 (2006.01), G01N 33/50 (2006.01)**

(73) Amgen Research (Munich) GmbH
81477 München
DE

(72) NAGORSEN, Dirk
81477 Munich
DE
KUFER, Peter
81477 Munich
DE
ZUGMAIER, Gerhard
81477 Munich
DE
BAEUERLE, Patrick
81477 Munich
DE

(54) **REŽIM DOZIRANJA KOD PRIMJENE
DVOJNO SPECIFIČNOG PROTUTJELA
CD19xCD3**

(57)

Dvojno specifično protutijelo CD19xCD3 namijenjeno upotrebi u postupku liječenja zloćudnih CD19+ limfocita kod ljudskog pacijenta, gdje navedeni pacijent ima omjer između B-stanica i T-stanica od otprilike 1:5 ili manji, **naznačeno time** što se navedeni postupak sastoji u:

- (a) primjeni prve doze dvojno specifičnog protutijela CD19xCD3 za vrijeme prvog vremenskog perioda; a zatim uzastopno s tim
- (b) primjeni druge doze navedenog protutijela za vrijeme drugog vremenskog perioda;

gdje je navedena druga doza veća od navedene prve doze.

Broj ostalih patentnih zahtjeva: 20

(11) **BA/EP1931836**

(21) **E01852** (22) 2015-11-02

(26) BS

(31) 200505952 (32) 2005-09-16 (33) SG
(96) 06784278 2006-09-12

(97) 2008-06-18

(51) **E04B 2/58 (2006.01), E04B 2/06 (2006.01)**

(73) Dyntek Pte Ltd.
Singapore 729570
SG

(72) NG, Wee Beng
Singapore 269269
SG
WYATT, Gary Donald
Victoria 3152
AU

(54) **KONSTRUKCIJA NOSEĆEG ELEMENTA**

(57)

Konstrukcija nosećeg elementa (100) sadrži

produžni noseći element (102, 103) praktične dužine, i produžni element pripojnog dela (130, 135) napravljen da se spoji sa jednim krajem produžnog nosećeg elementa (102, 103) kako bi produžio praktičnu dužinu tog elementa; i osovinsku ploču (110) koja uključuje sredstva za spajanje (114, 116, 114', 116') za slobodno povezivanje sa produžnim nosećim elementom (102, 103) ili produžnim elementom spojnog dijela (130, 135); naznačeno time što,

produžni noseći element (102, 103) sadrži proreze (120, 120', 120'') na dva suprotna bočna zida (102a, 102b, 103a, 103b) produžnog nosećeg elementa (102, 103), svaki prorez (120, 120', 120'') sadrži dva ležišta (122, 123), i

produžni element spojnog dijela (130, 135) sadrži spojne delove proreza (131) na dva suprotna bočna zida (130a, 130b, 135a, 135b) produžnog elementa spojnog dela (130, 135), svaki spojni deo proreza (131) uključujući dva ležišta (133, 134); gde spojevi (114, 116, 114', 116') uključuju projekcije (114, 116, 114', 116') uređene da selektivno pripoje najmanje jedno ležište (122, 123) proreza (120, 120', 120'') ili najmanje jedno ležište (133, 134) spojnih dijelova proreza (131).

Broj ostalih patentnih zahtjeva: 24

(11) **BA/EP2651896**(21) **E01853** (22) 2015-11-03

(31) 423180 P (32) 2010-12-15 (33) US

(96) 11808444 2011-12-14

(97) 2013-10-23

(51) **C07D 213/81 (2006.01), C07D 231/14 (2006.01), C07D 233/26 (2006.01), C07D 233/90 (2006.01), C07D 237/24 (2006.01), C07D 239/34 (2006.01), C07D 241/24 (2006.01), C07D 249/04 (2006.01), C07D 249/10 (2006.01), C07D 249/18 (2006.01), C07D 257/04 (2006.01), C07D 261/18 (2006.01), C07D 261/20 (2006.01), C07D 263/34 (2006.01), C07D 271/06 (2006.01)**

(73) Theravance Biopharma R&D IP, LLC
South San Francisco, CA 94080
US

(72) GENDRON, Roland
San Francisco California 94110
US
FLEURY, Melissa
San Francisco California 94115
US
HUGHES, Adam D.
Belmont California 94002
US

(54) **INHIBITORI NEPRILIZINA**

(57)

Jedinjenje formule I:

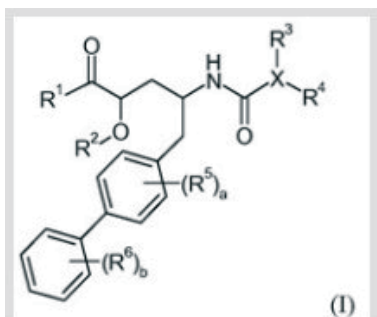

gde:

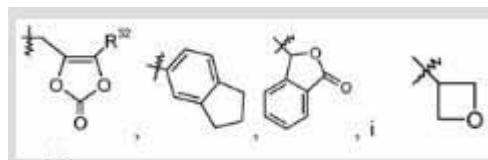
R¹ je izabran između -OR⁷ i -NR⁸R⁹;R² je H ili -P(O)(OH)₂ ili je R² uzet zajedno sa R⁷ da bi formirali -CR¹⁸R¹⁹ - ili je uzet zajedno sa R⁸ da bi formirali -C(O)-;X je -C₁₋₉heteroaril;R³ nije prisutan ili je izabran između H; halo; -C₀₋₅alkilen-OH; -NH₂; -C₁₋₆alkila; -CF₃; -C₃₋₇cikloalkila; -C₀₋₂alkilen-O-C₁₋₆alkila; -C(O)R²⁰; -C₀₋₁alkilen-COOR²¹;-C(O)NR²²R²³; -NHC(O)R²⁴; =O; -NO₂; -C(CH₃)=N(OH); fenila opciono supstituisanog sa jednom ili dve grupe nezavisno izabrane između halo, -OH, -CF₃, -OCH₃, -NHC(O)CH₃, i fenila; naftalenila; piridinila; pirazinila; pirazolila opciono supstituisanog sa metilom; tiofenila opciono supstituisanog sa metilom ili halo; furanila; i -CH₂-morfolinila; i R³, kada je prisutan, je povezan sa atomom ugljenika;R⁴ nije prisutan ili je izabran između sledećih: H; -OH; -C₁₋₆alkila; -C₁₋₂alkilen-COOR³⁵; -CH₂OC(O)CH(R³⁶)NH₂; -OCH₂OC(O)CH(R³⁶)NH₂; -OCH₂OC(O)CH₃; -CH₂OP(O)(OH)₂ -CH₂CH(OH)CH₂OH; -CH[CH(CH₃)₂]-NHC(O)O-C₁₋₆alkila; piridinila; i fenila ili benzila opciono supstituisanih sa jednom ili više grupa izabranih između halo, -COOR³⁵, -OCH₃, -OCF₃, i -SCF₃; i R⁴, kada je prisutan, povezan je sa atomom ugljenika ili azota; ili su R³ i R⁴ uzeti zajedno da bi formirali -fenilen-O-(CH₂)₁₋₃ - ili -fenilen-O-CH₂-CHOH-CH₂-;a je 0 ili 1; R⁵ je izabran između halo, -CH₃, -CF₃, i -CN; b je 0 ili celi broj između 1 i 3; svaki R⁶ je nezavisno izabran između halo, -OH, -CH₃, -OCH₃, i -CF₃;R⁷ je izabran između H, -C₁₋₈alkila, -C₁₋₃alkilen-C₆₋₁₀arila, -C₁₋₃alkilen-C₁₋₉heteroarila, -C₃₋₇cikloalkila, -[(CH₂)₂O]₁₋₃CH₃, -C₁₋₆alkilen-OC(O)R¹⁰, -C₁₋₆alkilen-NR¹² R¹³, -C₁₋₆alkilen-C(O)R³¹, -C₀₋₆alkilenmorfolinila, -C₁₋₆alkilen-SO₂-C₁₋₆alkila,R¹⁰ je izabran između -C₁₋₆alkila, -O-C₁₋₆alkila, -C₃₋₇cikloalkila, -O-C₃₋₇cikloalkila, fenila, -O-fenila, -NR¹² R¹³, -CH[CH(CH₃)₂]-NH₂, -CH[CH(CH₃)₂]-NHC(O)O-C₁₋₆alkila, i -CH(NH₂)CH₂COOCH₃; i R¹² i R¹³ su nezavisno izabrani između H, -C₁₋₆alkila, i benzila; ili su R¹² i R¹³ uzeti zajedno kao -(CH₂)₃₋₆-, -C(O)-(CH₂)₃-, ili -(CH₂)₂O(CH₂)₂-; R³¹ je izabran između -O-C₁₋₆alkila, -O-benzila, i -NR¹²R¹³; i R³² je -C₁₋₆alkil ili -C₀₋₆alkilen-C₆₋₁₀aril;R⁸ je izabran između H, -OH, -OC(O)R¹⁴, -CH₂COOH, -O-benzila, -piridila, i -OC(S)NR¹⁵ R¹⁶; R¹⁴ je izabran između H, -C₁₋₆alkila, -C₆₋₁₀arila, -OCH₂-C₆₋₁₀arila, -CH₂O-C₆₋₁₀arila, i -NR¹⁵R¹⁶; i R¹⁵ i R¹⁶ su nezavisno izabrani između H i -C₁₋₄alkila;R⁹ je izabran između H, -C₁₋₆alkila, i -C(O)-R¹⁷; i R¹⁷ je izabran između H, -C₁₋₆alkila, -C₃₋₇cikloalkila, -C₆₋₁₀arila, i -C₁₋₉heteroarila;R¹⁸ i R¹⁹ su nezavisno izabrani između H, -C₁₋₆alkila, i -O-C₃₋₇cikloalkila, ili su R¹⁸ i R¹⁹ uzeti zajedno da bi formirali =O;R²⁰ je izabran između H i -C₁₋₆alkila;R²¹ i R³⁵ su nezavisno izabrani između H, -C₁₋₆alkila,

$-C_{1-3}$ alkilen- C_{6-10} arila, $-C_{1-3}$ alkilen- C_{1-9} heteroarila,
 $-C_{3-7}$ cikloalkila, $-[(CH_2)_O]_{1-3}CH_3$, $-C_{1-6}$ alkilen-OC(O)
 R^{25} , $-C_{1-6}$ alkilen-NR²⁷R²⁸, $-C_{1-6}$ alkilen-C(O)R³³,
 $-C_{0-6}$ alkilenmorfolinila, $-C_{1-6}$ alkilen-SO₂- C_{1-6} alkila,

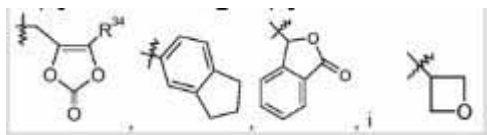

R²⁵ je izabran između $-C_{1-6}$ alkila, $-O-C_{1-6}$ alkila,
 $-C_{3-7}$ cikloalkila, $-O-C_{3-7}$ cikloalkila, fenila, $-O$ -fenila,
 $-NR^{27}R^{28}$, $-CH[CH(CH_3)_2]-NH_2$, $-CH[CH(CH_3)_2]-NHC(O)$
 $O-C_{1-6}$ alkila, i $-CH(NH_2)CH_2COOCH_3$; R²⁷ i R²⁸ su
nezavisno izabrani između H, $-C_{1-6}$ alkila, i benzila; ili
su R²⁷ i R²⁸ uzeti zajedno kao $-(CH_2)_{3-6}-$, $-C(O)-(CH_2)_3-$,
ili $-(CH_2)_2O(CH_2)_2-$; R³³ je izabran između $-O-C_{1-6}$ alkila,
 $-O$ -benzila, i $-NR^{27}R^{28}$; i R³⁴ je $-C_{1-6}$ alkil ili $-C_{0-6}$ alkilen-
 C_{6-10} aril;

R²² i R²³ su nezavisno izabrani između H, $-C_{1-6}$ alkila,
 $-CH_2COOH$, $-(CH_2)_2OH$, $-(CH_2)_2OCH_3$, $-(CH_2)_2SO_2NH_2$,
 $-(CH_2)_2N(CH_3)_2$, $-C_{0-1}$ alkilen- C_{1-7} cikloalkila, i $-(CH_2)_2-$
imidazolila; ili su R²² i R²³ uzeti zajedno da bi formirali
zasićeni ili delimično nezasićeni $-C_{3-5}$ heterocikl
opciono supstituisan sa halo, $-OH$, $-COOH$, ili $-CONH_2$;
i opciono sadrže atom kiseonika u prstenu;

R²⁴ je izabran između $-C_{1-6}$ alkila; $-C_{0-1}$ alkilen- O -
 C_{1-6} alkila; fenila opciono supstituisanog sa halo ili
 $-OCH_3$; i $-C_{1-9}$ heteroarila; i

R³⁶ je izabran između H, $-CH(CH_3)_2$, fenila, i benzila;
gde je svaka alkil grupa u R¹ R³, i R⁴ opciono
supstituisana sa 1 do 8 atoma fluora; i;
gde je metilen linker na bifenilu opciono supstituisan
sa jednom ili dve $-C_{1-6}$ alkil grupe ili ciklopropilom;

ili sa njegovom farmaceutski prihvatljivom soli.

(11) **BA/EP2490694**

(21) **E01858** (22) 2015-11-12

(26) SR

(31) 253020 P (32) 2009-10-19 (33) US
09177111 2009-11-25 EP

(96) 10807525 2010-10-18

(97) 2012-08-29

(51) **C12Q 1/68 (2006.01), A61K 31/56
(2006.01), A61P 9/00 (2006.01)**

(73) Rostaquo S.p.A.

Via Pontina, km 30, 400, 00040 Pomezia,
(RM)
IT

(72) BIANCHI, Giuseppe

I-20133 Milano

IT

FERRARI, Patrizia

I-21100 Varese

IT

MACCIARDI, Fabio

I-20123 Milano

IT

(54) **ROSTAFUROKSIN ZA
FARMAKOGENOMSKO LIJEČENJE
KARDIOVASKULARNIH STANJA**

(57)

Rostafuroksin za upotrebu u lečenju ili sprečavanju
kardiovaskularnog stanja kod pojedinca pri čemu
je pomenuti izabrani pojedinac nosilac najmanje
jednog polimorfizma izabranog iz grupe koja se
sastoji od rs2345088, rs16877182, rs16893522,
rs246191 1, rs5013093, i rs12513375 za,
respektivno, sekvence nukleotida ID BR SEK: 11,
ID BR SEK: 1, ID BR SEK: 9, ID BR SEK: 5, ID
BR SEK: 3 i ID BR SEK: 7, i pri čemu je najmanje
jedan izabrani genotip iz grupe koja se sastoji od
genotipa TT za rs2345088, heterozigotni genotip
C/T za rs16877182, genotip AA za rs16893522,
genotip AA za rs246191 1, genotip TT za
rs5013093, i genotip TT za rs12513375.

Broj ostalih patentnih zahtjeva: 29

Broj ostalih patentnih zahtjeva: 16

(11) **BA/EP2256112**

(21) **E01932** (22) 2016-01-29

(26) SR

(31) 2004041295 (32) 2004-02-18 (33) JP

2004133722 2004-04-28 JP

2004261507 2004-09-08 JP

2004295778 2004-10-08 JP

(96) 10009628.8 2005-02-16

(97) 2010-12-01

(51) **C07D 401/04** , **A01N 43/56** ,
A61K 31/4439 , **A61P 33/02** ,
A61P 33/06 , **A61P 33/10** , **A61P**
33/12 , **A61P 33/14**

(73) Ishihara Sangyo Kaisha, Ltd.
 3-15 Edobori 1-chome Nishi-ku Osaka-shi,
 Osaka 550-0002
 JP

(72) Koyanagi, Tori
 c/o Ishihara Sangyo Kaisha, Ltd. Chuo
 Kenkyusho, 3-1 Nishi-shibukawa 2-chome
 Kusatsu-shi Shiga 525-0025
 JP

Morita, Masayuki

c/o Ishihara Sangyo Kaisha, Ltd. Chuo
 Kenkyusho, 3-1 Nishi-shibukawa 2-chome
 Kusatsu-shi Shiga 525-0025
 JP

Nakamoto, Kenishi

c/o Ishihara Sangyo Kaisha, Ltd. Chuo
 Kenkyusho, 3-1 Nishi-shibukawa 2-chome
 Kusatsu-shi Shiga 525-0025
 JP

Hisamatsu, Akihiro

c/o Ishihara Sangyo Kaisha, Ltd. Chuo
 Kenkyusho, 3-1 Nishi-shibukawa 2-chome
 Kusatsu-shi Shiga 525-0025
 JP

(54) **ANTRANILAMIDI, POSTUPAK ZA
 NJIHUVU PROIZVODNJU I SREDSTAVA
 ZA KONTROLU ŠTETOČINA KOJI IH
 SADRŽE**

(57)

Antranilamid jedinjenje predstavljeno
 formulom (Ia) ili njegova so:

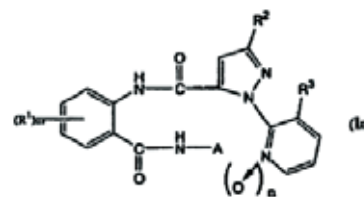

n a z n a č e n o t i m e, da R₁ je halogen ili alkil; svaki od R₂ i R₃ je halogen ili CF₃; A je alkil supstituisan sa Y; Y je ciklopropil koji može biti supstituisan sa halogenom ili alkil; m je 1 ili 2; n je 0 ili 1, pod uslovom da kada R₁ predstavlja atom fluora, atom hlora , atom broma ili metil supstituisan na 2-poziciji benzolskog prstena i drugi R₁ je halogen supstituisan na 4-poziciji benzolskog prstena, halogen na 4-poziciji je atom fluora ili hlora.

Broj ostalih patentnih zahtjeva: 9

(11) BA/EP2435439(21) **E01950** (22) 2016-02-29

(26) SR

(31) 200900650 (32) 2009-05-25 (33) DK
181022 P 2009-05-26 US

(96) 10720257.4 2010-05-21

(97) 2012-04-04

(51) **C07D 489/08**(73) H. Lundbeck A/S
Ottiliavej 9 2500 Valby
DK(72) DE FAVERI, Carla
Via dei Colli 28 I-31010 Farra di Soligo (TV)
IT
CASARIN, Mauro
Via G. da Maiano 50/A/2 I-30034 Mira (VE)
IT
BRUSEGAN, Michele
Via delle Prete 37/A I-30010 Camponogara
(VE)
IT**(54) PRIPREMANJE NALMEFEN
HIDROHLORIDA OD NALTREKSONA**

(57)

Postupak za pripremanje nalmefena od naltreksona Wittig-ovom reakcijom u kojem se 2-metiltetrahidrofuran (MTHF) koristi i u formiranju fosfornog ilida i u naknadnoj reakciji između pomenutog ilida i naltreksona, pri čemu je nalmefen izolovan kao hidrohloridna so nalmefena u jednofaznom postupku bez izolovanja osnove i pripremanja hidrohloridne soli u naknadnoj i odvojenoj fazi.

Broj ostalih patentnih zahtjeva: 14

(11) BA/EP2661422(21) **E02006** (22) 2016-04-29

(26) HR

(31) 1100024 (32) 2011-01-05 (33) FR
(96) 12703858.6 2012-01-04

(97) 2013-11-13

(51) **C07C 231/02** , **C07C 233/18** ,
C07C 253/30 , **C07C 255/37** ,
C07C 255/40(73) Les Laboratoires Servier
35, rue de Verdun, 92284 Suresnes Cedex
92284 Suresnes Cedex
FR(72) ZARD, Samir
6 impasse des 4 Vents F-91190 Gif-Sur-
Yvette
FR
SIRE, Béatrice
2 rue du 11 Novembre - Bât. B. F-91120
Palaiseau
FR
BOUMEDIENE, Medhi
9 rue Albert 1er F-94600 Choisy Le Roi
FR**(54) POSTUPAK I INTERMEDIJARNI
PROIZVODI ZA PRIPRAVU
AGOMELATINA**

(57)

Postupak za industrijsku sintezu spoja
formule (I):

naznačne time, da alil cijanid formule (II):

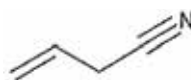

(II)

reagira, u nazočnosti pokretača slobodnih
radikala, sa spojem formule (III):

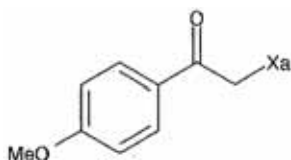

(III),

pri čemu Xa predstavlja skupinu $-S-C(S)-OR$ u kojoj R predstavlja ravnu ili razgrananu (C_1-C_6)alkilnu skupinu, kako bi se dobio spoj formule (IV):

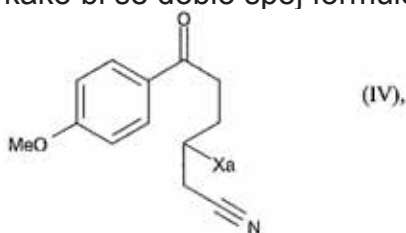

gdje je Xa gore definiran, pri čemu se ovaj potonji spoj po izboru može izolirati te se potom podvrgava cikliranju u nazočnosti pokretača slobodnog radikala kako bi se dobio spoj formule (V):

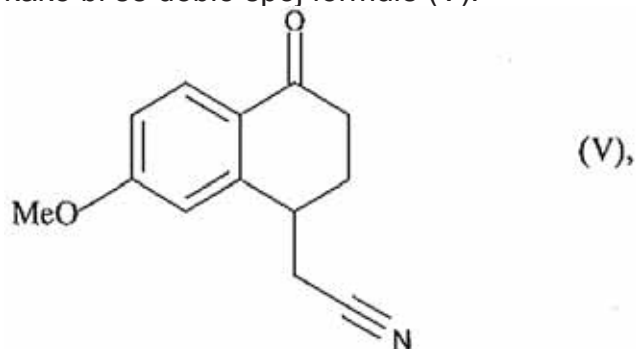

koji spoj formule (V) također po izboru može biti izoliran, pri čemu je izložen reakciji redukcije-dehidracije kako bi se dobio spoj formule (VI):

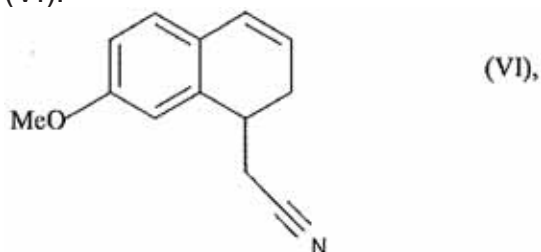

koji se potom izlaže reakciji aromatizacije kako bi se dobio spoj formule (VII):

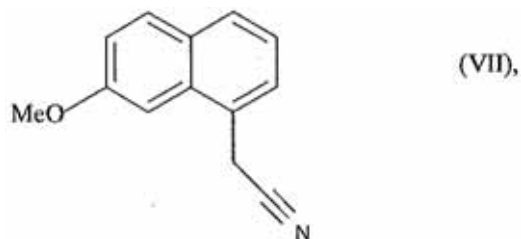

koji se izlaže redukciji uporabom hidrogena u nazočnosti Raney nikla u polarnom protonskom mediju te reakciji s octenim anhidridom kako bi se dobio spoj formule (I), koji je izoliran u obliku krutine.

Broj ostalih patentnih zahtjeva: 17

(11) BA/EP2921168(21) **E02008** (22) 2016-05-05

(26) HR

(31) 1002525 (32) 2010-06-15 (33) FR

(96) 15162899.7 2011-06-14

(97) 2015-09-23

(51) **A61K 9/20** , **A61K 31/4045** ,
A61K 31/55 , **A61K 45/06** , **A61P**
9/04(73) Les Laboratoires Servier
35, rue de Verdun, 92284 Suresnes Cedex
FR(72) THUILLEZ, Christian
30, rue Louis Bouilhet 76000 ROUEN
FR
MULDER, Paulus
15, Chemin du Mont à Cat 76130 MONT
SAINT AIGNAN
FR
VILAINE, Jean-Paul
21, rue des Vallées 92290 CHATENAY
MALABRY
FR
FRATACCI, Marie-Dominique
69, avenue Paul-Vaillant Couturier 78390
BOIS D'ARCY
FR
LEREBOURS-PIGEONNIERE, Guy
28, avenue de l'Europe 92300 LEVALLOIS-
PERRET
FR
FELDMANN, Luc
22, rue de Tocqueville 75017 PARIS
FR
ROUSSEL, Jérôme
20, rue Pasteur 78220 VIROFLAY
FR(54) **KOMBINACIJA N-[[[(7S)-3,4-
DIMETOKSIBICIKLO[4.2.0]OKTA-1,3,5-
TRIEN-7-IL]METIL]-3-(7,8-DIMETOKSI-
1,2,4,5-TETRAHIDRO-3H-3-BENZAZEPIN-
3-IL)-N-METIL-3-OKSO-1-PROPANAMINA
I PERINDOPRILA**

(57)

Kombinacija, naznačena time, da je N-[[[(7S)-3,4-
dimetoksibiciklo[4.2.0]okta-1,3,5-trien-7-il]metil]-3-
(7,8-dimetoksi-1,2,4,5-tetrahidro-3H-3-benzazepin-3-il)-N-metil-3-okso-1-propanamin ili jedna od njegovih
adicijskih soli s farmaceutski prihvatljivom kiselinom,
njihovim hidratima ili kristalnim oblicima i perindopril
ili jedna od njegovih adicijskih soli s farmaceutski
prihvatljivom lužinom, njihovim hidratima ili kristalnim
oblicima.

Broj ostalih patentnih zahtjeva: 2

(11) BA/EP2575463(21) **E02058** (22) 2016-06-20

(31) 348422 P (32) 2010-05-26 (33) US

(96) 11787299.4 2011-05-25

(97) 2013-04-10

(51) **A01N 43/42** , **A01N 43/40** , **A61K**
31/44 , **A01N 43/38** , **A61K 31/18**
, C07D 471/04(73) Abbvie Inc.
1 North Waukegan Road North Chicago, IL
60064
US(72) TAO, Zhi-Fu
1532 Vineyard Drive Gurnee, Illinois 60031
US
WANG, Xilu
34056 Sulkey Drive Grayslake, Illinois
60030
US
SOUERS, Andrew J.
901 Hinman Apt. 3A Evanston, Illinois
60202
US
CATRON, Nathaniel D.
305 Lakeside Drive Vernon Hills, Illinois
60061
US
SULLIVAN, Gerard
1212 Tulip Tree Court Lake Villa, Illinois
60046
US(54) **SREDSTVA ZA INDUCIRANJE
APOPTOZE NAMJENJENA LIJEČENJU
RAKA I IMUNIH I AUTOIMUNIH BOLESTI**

(57)

Spoj, naznačen time, da je to spoj formule (IIIa):

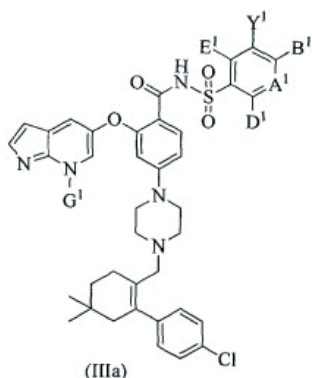

ili njegova terapijski prihvatljiva sol
pri čemu

A¹ je C(A²);

A² je H;

B¹ je OR¹, ili NHR¹, pri čemu je R¹ C₁-C₁₀ alkil
supstituiran s R¹⁰;

D¹ je H;

E¹ je H;

Y¹ je NO₂;

G¹ je alkil supstituiran s OP(O)(OH)(OH);

R¹⁰ je C₃-C₁₀ cikloalkil koji ima jednu ili dvije CH₂
skupine nezamijenjene ili zamijenjene s O;

pri čemu je skupina predstavljena s R¹⁰
nesupstituirana ili supstituirana s jednim ili dva ili tri
ili četiri ili pet supstituenata neovisno odabranih iz
skupine koja se sastoji od R⁵⁰, OR⁵⁰, F, Cl, Br i I, a R⁵⁰
je C₁-C₁₀ alkil.

(11) **BA/EP2563355**

(21) **E02099** (22) 2016-08-16

(26) BS

(31) 10161207 (32) 2010-04-27 (33) EP
(96) 11714958.3 2011-04-06

(97) 2013-03-06

(51) **A61K 31/165** , **C07C 231/24** ,
C07C 237/06 , **C07C 309/04** ,
C07C 237/08

(73) Newron Pharmaceuticals S.p.A.
Via L. Ariosto, 21 20091 Bresso (MI)
IT

(72) GIORDANO, Claudio
Via Carlo Ottavio Cornaggia 1 I-20123
Milano
IT
WALDVOGEL, Erwin
Reinacherstrasse 18 CH-4147 Aesch
CH

(74) "INTELBIRO" d.o.o.
M.H. Uskufije 3, 71000 Sarajevo
BA

(54) **POSTUPAK ZA PROIZVODNJU
METANSULFONSKIH SOLI
RALFINAMIDA ILI NJIHOVIH
R-ENANTIOMERA**

(57)

Postupak za proizvodnju i/ili prečišćavanje
soli (S)-2-[4-(2-fluorobenziloksi)benzilamino]
propanamida, tj. ralfinamida (Ia),

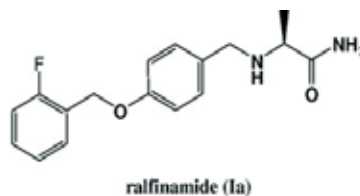

Broj ostalih patentnih zahtjeva: 3

ili njegovog R-enantiomera (I'a), sa
metansulfonskom kiselinom u obliku kristalnog
anhidrovanih polimorfa identificiranog kao oblik
A, koji pokazuje karakteristice maksimume
difrakcije X-zraka metodom praha na uglovima 2θ:
6.93;7.80; 9.66; 11.38; 12.04; 13.02; 13.82;
15.60; 16.36; 16.62; 17.52; 17.83; 18.75; 19.35;
19.70; 20.34; 20.69; 21.20; 22.69; 22.95; 23.23;
23.50; 24.80; 25.24; 25.8056; 26.01;27.84;

28.07; 28.55; 29.16; 29.82; 30.77; 31.50; 31.95; 32.38; 33.37; 33.96; 34.61; 34.95; 36.02; 36.46; 37.38; 38.04; 39.66,

u kojem je sadržaj svake nečistoće koje imaju gemotoksični učinak, a sastoje se od jednog ili više (C1-C5) alkilmetansulfonata, ispod 0.05 ppm i od svakog od rezidualnih rastvarača koji su njihovi poznatih mogući prekursori, a koji se sastoje od jednog ili više (C1-C5) alkanola ili njihovih estera sa nižim alkanoičnim kiselinama, je ispod 6 ppm, okarakterisan time sto:

(i) je sol proizvedena ili prečišćena kristalizacijom iz rastvora u rastvaraču odabranom između:

a) vode,

b) smjese vode sa acetonom ili alifatskim ketonom sa 4-5 atoma karbona, i

c) acetona, alifatskog ketona sa 4-5 atoma karbona, ili smjese istog; ili

(ii) čvrsta sol koja sadrži neželjenu količinu nečistoća koje imaju genotoksični učinak i/ili rezidualnog rastvarača koji je poznat kao njihov mogući prekursor, je pomiješana sa rastvaračem odabranim između:

(a) vode,

(b) smjese vode sa acetonom ili alifatskim ketonom sa 4-5 atoma karbona, i

(c) aceton, alifatski ketona sa 4-5 atoma karbona, ili njihove smjese; ili

(iii) čvrsta sol koja sadrži neželjenu količinu nečistoća koje imaju genotoksični učinak i/ili rezidualnog rastvarača koji je poznat kao njihov mogući prekursor je izložena zračnoj struji koja ima visoki nivo relativne vlažnosti na nekoj temperaturi i tokom dovoljno vremena da se omogući uklanjanje prethodno navedenih nečistoća koje imaju genotoksični učinak i/ili rezidualnog rastvarača koji je poznat kao njihov mogući prekursor; i,

(iv) kada je rezultirajući kristalni oblik tako dobijene soli kristalni hemihidrat u pseudopolimorfnom obliku identificiran kao oblik H, koji pokazuje karakteristince makismume

difrakcije X-zraka metodom praha na uglovima 2θ :

4.09; 7.09; 10.06; 11.64; 12.34; 16.38; 17.00; 17.47; 19.26; 20.11; 20.63; 21.34; 21.97; 23.35; 23.86; 24.12; 25.29; 27.15; 27.61; 28.02; 28.74; 29.62; 30.02; 30.51; 31.29; 31.81; 32.89; 33.35; 33.93; 35.10; 35.39; 35.62; 36.22; 38.91; 39.50;

ili njegova smjesa sa kristalnim bezvodnim polimorfni oblikom A,

(v) navedeni hemihidratni pseudopolimorfni oblik H ili prethodno navedena njegova smjesa je u cjelosti pretvorena u kristalni bezvodni polimorfni oblik A uklanjanjem kristalizacijske vode zagrijavanjem.

Broj ostalih patentnih zahtjeva: 32

(11) **BA/EP1784484**

(21) **E02100** (22) 2016-08-16

(26) HR

(31) 200400431 (32) 2004-09-03 (33) BE
(96) 05783354.3 2005-09-02

(97) 2007-05-16

(51) **C12N 11/08** , **B29B 17/00** , **B29C 43/00** , **B29C 49/00**

(73) RESILUX

Damstraat 4 B-9230 Wetteren

BE

(72) DE CUYPER, Dirk

Molenweidestraat 5 B-9070 Heusden

BE

DIERICKX, William

Leenstraat 41 B-9070 Destelbergen

BE

DIERICKX, Yvan

Reukewegel 40 B-9070 Heusden

BE

MERTENS, Dirk

Heusdensteenweg, 32 B-9230 Wetteren ten

Ede

BE

MERTENS, Johan

Leeghelsing 13 B-9230 Wetteren ten Ede

BE

BELADJAL, Lynda

Leeghelsing 13 B-9320 Wetteren ten Ede

BE

(74) "INTELBIRO" d.o.o.

M.H. Uskufije 3, 71000 Sarajevo

BA

(54) **POSTUPAK ZA PROIZVODNJU
HIDROFOBNIH POLIMERA**

(57)

Postupak proizvodnje hidrofobnih polimera koji sadrže živi materijal, pri čemu je - polimer izabran; - set organizama je izabran između stanica, živih organizama i/ili produkata stanica, - agregati se formiraju implantacijom navedenih stanica, živih organizama i/ili produkata stanica u navedene polimere rezultirajući formiranjem takozvanih polimernih bio agregata, **naznačen time da** se implantacija provodi na radnoj temperaturi uzeto od temperaturnog intervala čija je donja granica postavljena u biti na 100 °C

pod u biti standardnim uvjetima tlaka, osobito na u biti jednoj atmosferi, pri čemu su spomenute stanice i/ili produkti stanica, i/ili živi organizmi izabrani između kategorije takozvanih cista i/ili u fazi neaktivnih ili u fazi stanja spavanja.

Broj ostalih patentnih zahtjeva: 24

(11) **BA/EP2033917**

(21) **E02263** (22) 2016-12-28

(26) HR

(31) 102007042705 (32) 2007-09-07 (33) DE

(96) 08012882.0 2008-07-17

(97) 2009-03-11

(51) **B65H 29/00**

(73) adp Gauselmann GmbH

Mercur-Allee 1-15 32339 Espelkamp

DE

(72) Gauselmann, Paul

Moorweg 11 32339 Espelkamp

DE

(74) "INTELBIRO" d.o.o.

M.H. Uskufije 3, 71000 Sarajevo

BA

(54) **POSTUPAK RADA UREĐAJA ZA
PRIMANJE I IZDAVANJE PAPIRNATOG
NOVCA**

(57)

Postupak rada uređaja za primanje i izdavanje papirnato novca, koji se sastoji od modula za pohranu s dovodnim kolutom transportne trake (3) i kolutom za novčanice (2), pri čemu navedeni kolut transportne trake i kolut za novčanice svaki imaju pokretački pogon (9, 10), **naznačen time** da se pogon koluta za namotavanje radi na njegovoj nazivnoj snazi, te **time** da se pogona koluta za odmotavanje radi na manje od njegove maksimalne nazivne snage.

Broj ostalih patentnih zahtjeva: 2

(11) **BA/EP2178625**

(21) **E02264** (22) 2016-12-27

(26) SR

(31) 2007904037 P (32) 2007-07-27 (33) AU

(96) 08714471.3 2008-03-26

(97) 2010-04-28

(51) **B01J 3/00** , **B09B 3/00** , **C10G 1/00** , **C10J 3/78** , **C10G 1/10** , **C10J 3/00**

(73) Ignite Resources Pty Ltd
Level 7, 140 Arthur St. North Sidney, NSW
2060
AU
Licella Pty Limited
Licella Pty Limited North Sidney, NSW 2060
AU
Licella Fibre Fuels Pty Ltd
Level 7, 140 Arthur St. North Sidney, NSW
2060
AU

(72) HUMPHREYS, Leonard James
22 Allard Avenue Roseville Chase, NSW
2069
AU

(74) "INTELBIRO" d.o.o.
M.H. Uskufije 3, 71000 Sarajevo
BA

(54) **POSTUPAK ZA PRETVARANJE
ORGANSKE MATERIJU U PROIZVOD**

(57)

Postupak za pretvaranje organske materije u hemijski razgrađen proizvod obuhvata gorivo, postupak obuhvata proizvodnju superkritične tečnosti, i dovođenje u kontakt organske materije sa tečnošću da se formira reakciona mešavina u kojoj se organska materija pretvara u proizvod pri čemu se superkritična tečnost proizvodi zagrevanjem fiksne količine tečnosti da se omogući stvaranje pritiska u kom se pritisak razvija primenom kontinualne pumpe za kašasti materijal, organski materijal obuhvata lignit (braon uglj) ili obuhvata jednu ili više hemicululoza, celulozu i lignin, organska materija je u obliku čestica zemlje u kašastom materijalu koji obuhvata tečnost, i odnos tečnosti prema čvrstoj supstanci u kašastom materijalu je manji od oko 12:1, superkritična tečnost obuhvata vodu sa pritiskom većim od oko 220 bar i temperaturu između 350°C i 420°C, hemijski razgrađen proizvod obuhvata tečnu fazu naftnih proizvoda i bilo jednu ili obe: (i) čvrsta faza uglavnom obuhvata drveni uglj; i/

ili (ii) gasna faza uglavnom obuhvata metan, vodonik, ugljen monoksid i ugljen dioksid, i pri čemu je tečnost moguće zagrejati putem spoljnog grejnog sredstva, ili može biti zagrejana internim postupkom zajedničkim dovodom oksidacionog agensa sa tečnošću kako bi se regulisao nivo do kog se zagreva mešavina ove reakcije.

Broj ostalih patentnih zahtjeva: 5

(11) **BA/EP2132314**

(21) **E02331** (22) 2017-02-28

(26) HR

(31) 905459 P (32) 2007-03-06 (33) US
65474 P 2008-02-11 US

(96) 08742032.9 2008-03-06

(97) 2009-12-16

(51) **C12N 15/12** , **C07K 14/71** , **C12N 15/861** , **A61K 38/17** , **C12N 5/10**

(73) Amgen Inc.

One Amgen Center Drive Thousand Oaks,
CA 91320-1799
US

(72) SUN, Jeonghoon

4340 Camino De La Rosa Thousand Oaks,
California 91320

US

TAM, Lei-ting Tony

3427 Indian Ridge Circle Thousand Oaks,
California 91362

US

HAN, Hq

3353 Crossland Street Thousand Oaks,
California 91362

US

KWAK, Keith Soo-nyung

1588 Blue Canyon Street Thousand Oaks,
California 91320

US

ZHOU, Xiaolan

3876 Rodene Street Newbury Park,
California 91320

US

(74) "INTELBIRO" d.o.o.

M.H. Uskufije 3, 71000 Sarajevo

BA

(54) **DOPUNSKI AKTIVIN RECEPTOR
POLIPEPTIDI I NJIHOVE UPOTREBE**

(57)

Izolirani protein koji sadrži dopunski aktivin IIB receptor polipeptid (vActRIIB), naznačen time, što je spomenuti polipeptid odabran iz grupe koja se sastoji od:

(a) polipeptida čija je polipeptidna sekvenca navedena u SEQ ID NO: 18, izuzev jedne supstitucije aminokiseline na položaju 28, pri čemu je supstitucija odabrana iz bilo kojeg od A, F, Q, V, I, L, M, K, H, W i Y za E;

(b) polipeptida čija je polipeptidna sekvenca navedena u aminokiselinama 19 do 134 od SEQ ID NO: 18, izuzev jedne supstitucije aminokiseline na položaju 28, pri čemu je supstitucija odabrana iz bilo kojeg od A, F, Q, V, I, L, M, K, H, W i Y za E;

(c) polipeptida čija je polipeptidna sekvenca navedena u aminokiselinama 23 do 134 od SEQ ID NO: 18, izuzev jedne supstitucije aminokiseline na položaju 28, pri čemu je supstitucija odabrana iz bilo kojeg od A, F, Q, V, I, L, M, K, H, W i Y za E;

(d) polipeptida čija je polipeptidna sekvenca navedena u aminokiselinama 25 do 134 od SEQ ID NO: 18, izuzev jedne supstitucije aminokiseline na položaju 28, pri čemu je supstitucija odabrana iz bilo kojeg od A, F, Q, V, I, L, M, K, H, W i Y za E;

(e) polipeptida s najmanje 90%-tnim identitetom od (a) do (d), naznačen time, što je supstitucija na položaju 28 odabrana iz bilo kojeg od A, F, Q, V, I, L, M, K,

H, W i Y za E, i naznačen time, što polipeptid posjeduje sposobnost vezivanja miostatina, aktivina A ili GDF-11.

Broj ostalih patentnih zahtjeva: 17

(11) **BA/EP2635586**

(21) **E02337** (22) 2017-03-02

(26) SR

(31) 201100396 (32) 2011-05-25 (33) DK
 201161489701 P 2011-05-25 US
 410405 P 2010-11-05 US
 201001007 2010-11-05 DK

(96) 11785301.0 2011-11-04

(97) 2013-09-11

(51) **C07D 489/12** , **C07D 489/08**

(73) H. Lundbeck A/S
 Ottiliavej 9 2500 Valby
 DK

(72) DE FAVERI, Carla
 Via dei Colli 28 I-31010 Farra di Soligo
 IT
 HUBER, Florian Anton Martin
 Via G.B. Velutti 34 I-30031 Dolo
 IT
 STIVANELLO, Mariano
 Via Marostica 20 I-36015 Schio
 IT

(74) Dragan Mićunović
 Branilaca Sarajeva 10, 71000 Sarajevo
 BA

(54) **POSTUPAK ZA PROIZVODNJU
 NALTREKSONA**

(57)

Postupak za proizvodnju naltreksona, koji obuhvata reaganje noroksimorfona sa ciklopropilmetil halogenidom u prisustvu N-etil-2-pirolidona.

Broj ostalih patentnih zahtjeva: 13

(11) **BA/EP2488515**

(21) **E02338** (22) 2017-03-06

(26) SR

(31) 251378 P (32) 2009-10-14 (33) US
 (96) 10768162.9 2010-10-14

(97) 2012-08-22

(51) **C07D 409/10** , **C07D 409/14** ,
C07F 3/06

(73) Janssen Pharmaceutica NV
 Turnhoutseweg 30 2340 Beerse
 BE

(72) FARINA, Vittorio
 c/o Turnhoutseweg 30 B-2340 Beerse
 BE
 LEMAIRE, Sebastien Francois Emmanuel
 c/o Turnhoutseweg 30 B-2340 Beerse
 BE
 HOUPIS, Ioannis N.
 c/o Turnhoutseweg 30 B-2340 Beerse
 BE

(74) "STAM" d.o.o.
 Sarači 77, 71000 Sarajevo
 BA

(54) **PROCES ZA PRIPREMU JEDINJENJA
 KOJA SU KORISNA KAO INHIBITORI
 SGLT2**

(57)

Proces za pripremu jedinjenja formule (I)

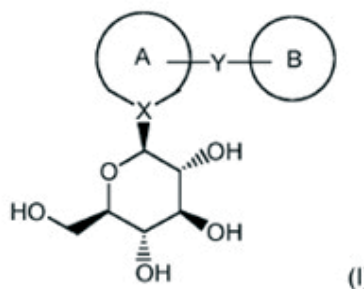

pri čemu su Prsten A i Prsten B jedan od sledećih:

- (1) Prsten A je opciono supstituisani nezasićeni monociklični heterociklični prsten, i prsten B je opciono supstituisani nezasićeni monociklični heterociklični prsten, opciono supstituisani nezasićeni fuzionisani heterobiklični prsten ili opciono supstituisani benzenov prsten; ili
- (2) Prsten A je opciono supstituisani benzenov prsten, i Prsten B je opciono supstituisani nezasićeni monociklični heterociklični prsten, ili opciono supstituisani nezasićeni fuzionisani

heterobiciklični prsten, pri čemu je Y povezan za heterociklični prsten fuzionisanog heterobicikličnog prstena; ili
 (3) Prsten A je opciono supstituisani nezasićeni fuzionisani heterobiciklični prsten, pri čemu su šećerni ostatak X-(šećer) i ostatak -Y- (Prsten B) oba na istom heterocikličnom prstenu fuzionisanog heterobicikličnog prstena, i Prsten B je opciono supstituisani nezasićeni monociklični heterociklični prsten, opciono supstituisani nezasićeni fuzionisani heterobiciklični prsten, ili opciono supstituisani benzenov prsten;

X je atom ugljenika;

Y je $-(CH_2)_n-$; pri čemu n je 1 ili 2;

pod uslovom da je u Prstenu A, X deo nezasićene veze;

ili farmaceutski prihvatljiva so ili solvat od njih; sadržavajući

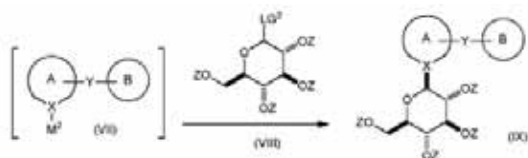

reakciju jedinjenja formule (VII), pri čemu je M2 vrsta cinka, sa jedinjenjem formule (VIII), pri čemu je svaka Z nezavisno izabrana zaštitna grupa kiseonika, i pri čemu je LG2 odlazeća grupa; u smeši rastvarača etra i rastvarača ugljovodonika; da se dobije odgovarajuće jedinjenje formule (IX);

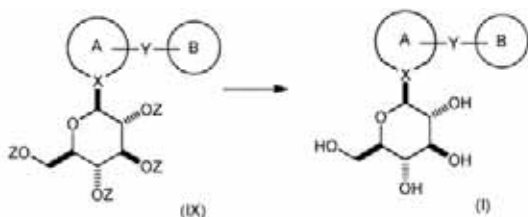

de-protetkujuće jedinjenje formula (IX); da se dobije odgovarajuće jedinjenje formule (I).

Broj ostalih patentnih zahtjeva: 29

(11) **BA/EP2864316**

(21) **E02339** (22) 2017-03-07

(26) HR

(31) 201261662592 (32) 2012-06-21 (33) US

(96) 13733415.7 2013-06-20

(97) 2015-04-29

(51) **C07D 401/10**, **A61K 31/4439**,
A61P 25/28

(73) Astrazeneca AB
151 85 Södertälje
SE

(72) BOHLIN, Martin Hans
c/o AstraZeneca Intellectual Property
AstraZeneca R&D Alderley Alderley Park
Macclesfield Cheshire SK10 4TG
GB
STEWART, Craig Robert
AstraZeneca Charter Way Macclesfield
Cheshire SK10 2NA
GB

(74) "INTELBIRO" d.o.o.
M.H. Uskufije 3, 71000 Sarajevo
BA

(54) **KAMSILATNA SOL (1R,1'R,4R)-4-METOKSI-5"-METIL-6'-[5-(PROP-1-IN-1-IL)PIRIDIN-3-IL]-3'H-DISPIRO[CIKLOHEKSAN-1,2'-INDEN-1'2"-IMIDAZOL]-4"-AMINA I NJEZINI KRISTALNI OBLICI ZA LIJEČENJE [BETA]-POVEZANIH PATOLOGIJA KAO ŠTO JE NPR. ALZHEIMEROVA BOLEST**

(57)

Kamsilatna sol od (1r,1'R,4R)-4-metoksi-5"-metil-6'-[5-(prop-1-in-1-il)piridin-3-il]-3'H-dispiro[cikloheksan-1,2'-inden-1'2"-imidazol]-4"-amina:

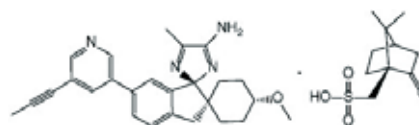

Broj ostalih patentnih zahtjeva: 12

(11) **BA/EP2855426**(21) **E02340** (22) 2017-03-10

(26) SR

(31) 201261651217 P (32) 2012-05-24 (33) US
201361777162 P 2013-03-12 US

(96) 13730284.0 2013-05-23

(97) 2015-04-08

(51) **C07C 255/53**, **A61K 31/277**,
A61P 25/00, **C07C 255/54**, **C07C**
255/57, **C07D 333/24**, **C07D**
333/60, **C07C 311/29**, **C07C**
317/22, **C07C 321/28**, **C07C**
321/30, **C07D 265/30**, **C07D**
207/08, **C07D 207/337**, **C07D**
277/30

(73) Orion Corporation
Orionintie 1 02200 Espoo
FI

(72) AHLMARK, Marko
Brinkinmalmi 7 02330 Espoo
FI
DIN BELLE, David
Louhentie 13 A 5 02130 Espoo
FI
KAUPPALA, Mika
Vanha Puistolantie 11 F 23 00760 Helsinki
FI
LUIRO, Anne
Oravatie 14 00800 Helsinki
FI
PAJUNEN, Taina
Vuoritie 16 02330 Espoo
FI
PYSTYNEN, Jarmo
Iivisniementie 6 A 5 02260 Espoo
FI
TIAINEN, Eija
Ruutikatu 3 A 17 02650 Espoo
FI
VAISMAA, Matti
Alberganesplanadi 2 A 10 02600 Espoo
FI
MESSINGER, Josef
Jukolanahde 6 A 2 02180 Espoo
FI

(74) "PETOŠEVIĆ" d.o.o.
Željeznička broj 20, 71000 Sarajevo
BA

(54) **JEDINJENJA KOJA INHIBIRAJU**
AKTIVNOST KATEHOL
O-METILTRANSFERAZE

(57)

Jedinjenje formule I,

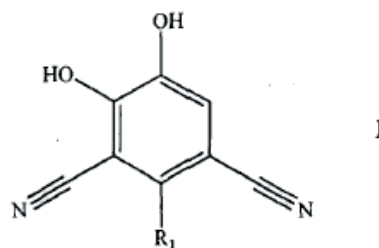

u kojoj

R₁ je (C₁-C₆)alkil, (C₂-C₆)alkenil, (C₂-C₆)alkinil, (C₃-C₇)cikloalkil, (C₄-C₁₀)cikloalkenil, aril, (R₂)₂C=C-, halogen, hidroksi, (C₁-C₆)alkoksi, (C₁-C₆)alkil-S-, (C₄-C₁₀)cikloalkeniloksi, (C₄-C₁₀)cikloalkenil-S-, ariloksi, aril-S-, heteroariloksi, heteroaril-S-, (R₃)₂N-, (R₄)₂C=N-, heterociklil, heteroaril, aril(C₁-C₆)alkil, (1-amino-1-karboksimetil)-(C₁-C₆)alkil, halo(C₁-C₆)alkil, hidroksi(C₁-C₆)alkil, (C₁-C₆)alkoksi(C₁-C₆)alkil, (C₁-C₆)alkil-S-(C₁-C₆)alkil, (R₃)₂N-(C₁-C₆)alkil, heterociklil(C₁-C₆)alkil, karboksi(C₂-C₆)alkenil, (C₃-C₇)cikloalkil(C₂-C₆)alkenil, aril(C₂-C₆)alkenil, (C₁-C₆)alkoksi(C₂-C₆)alkenil, heterociklil(C₂-C₆)alkenil, heteroaril(C₂-C₆)alkenil, karboksi(C₂-C₆)alkinil, (C₃-C₇)cikloalkil(C₂-C₆)alkinil, aril(C₂-C₆)alkinil, (C₁-C₆)alkoksi(C₂-C₆)alkinil, heterociklil(C₂-C₆)alkinil, heteroaril(C₂-C₆)alkinil, halo(C₁-C₆)alkoksi, hidroksi(C₁-C₆)alkoksi, (C₁-C₆)alkoksi(C₁-C₆)alkoksi, (C₁-C₆)alkil-(C=O)-O-, R₅-(S=O)-, R₅-(O=S=O)-, hidroksi(C₁-C₆)alkoksi(C₁-C₆)alkil, (C₁-C₆)alkoksi-(C=O)-(C₂-C₆)alkenil ili (C₁-C₆)alkil-(C=O)-O-(C₁-C₆)alkil, pri čemu je (C₄-C₁₀)cikloalkenil, aril, heterociklil, heteroaril ili (C₃-C₇)cikloalkil, kao takav ili kao deo druge grupe, nesupstituisan ili supstituisan sa 1, 2 ili 3 supstituenta R₆; R₂ je, nezavisno od pojavljivanja, karboksi ili aril, pri čemu je taj aril, nezavisno u svakom pojavljivanju, nesupstituisan ili supstituisan sa 1, 2 ili 3 supstituenta R₆; R₃ je, nezavisno u svakom pojavljivanju, H, (C₁-C₆)alkil, (C₃-C₇)cikloalkil, aril, (C₃-C₇)cikloalkil(C₁-C₆)alkil, hidroksi(C₁-C₆)alkil ili (C₁-C₆)alkoksi(C₁-C₆)alkil, pri čemu je taj (C₁-C₆)cikloalkil ili aril, kao takav ili kao deo druge grupe, nezavisno u svakom pojavljivanju, nesupstituisan ili supstituisan sa 1 supstituentom, koji je (C₁-C₆)alkil, halogen, hidroksi, (C₁-C₆)alkoksi ili hidroksi(C₁-C₆)alkil; R₄ je, nezavisno u svakom pojavljivanju, H ili aril, pri čemu je taj aril, nezavisno u svakom pojavljivanju, nesupstituisan ili supstituisan sa 1 supstituentom, koji je (C₁-C₆)alkil, halogen ili

(C1-C6)alkoksi; R5 je (C1-C6)alkil, aril, hidroksi ili (C1-C6)alkoksi, pri čemu je taj aril nesupstituisan ili supstituisan sa 1, 2 ili 3 supstituenta R6; R6 je, nezavisno u svakom pojavljivanju, (C1-C6)alkil, (C2-C6) alkenil, karboksi, cijano, aril, halogen, hidroksi, (C1-C6)alkoksi, (C1-C6)alkil-S-, (C4-C10)cikloalkeniloksi, (C4-C10) cikloalkenil-S-, ariloksi, aril-S-, heteroariloksi, heteroaril-S-, (R7)2N-, heteroaril, karboksi (C1-C6)alkil, aril(C1-C6)alkil, halo(C1-C6)alkil, hidroksi(C1-C6)alkil, (C1-C6)alkoksi(C1-C6)alkil, heterociklil(C1-C6)alkil, (C1-C6)alkil-(C=O)-, (C1-C6)alkoksi-(C=O)-, heterociklil-(C=O)-, (R7)2N-(C=O)-, halo(C1-C6)alkoksi, R8-(S=O)-, R8-(O=S=O)-, (C1-C6)alkoksi-(C=O)-(C1-C6)alkil, (R7)2N-(C=O)-(C1-C6)alkil ili (C1-C6)alkoksi(C1-C6)alkoksi-(C=O)-, pri čemu je taj aril, heteroaril ili heterociklil, kao takav ili kao deo druge grupe, nezavisno u svakom pojavljivanju, nesupstituisan ili supstituisan sa 1 supstituentom, koji je (C1-C6)alkil; ili R6 i R6, oba vezana za isti ugljenični atom u prstenu, formiraju zajedno sa atomom ugljenika u prstenu za koji su vezani, -(C=O)-grupu; R7 je, nezavisno u svakom pojavljivanju, H, (C1-C6)alkil, (C3-C7)cikloalkil ili karboksi(C1-C6)alkil, pri čemu je (C3-C7)cikloalkil, nezavisno u svakom pojavljivanju, nesupstituisan ili supstituisan sa 1 supstituentom, koji je (C1-C6)alkil; R8 je, nezavisno u svakom pojavljivanju, (C1-C6)alkil, hidroksi, (C1-C6)alkoksi ili (R9)2N-; R9 je, nezavisno u svakom pojavljivanju, (C1-C6)alkil; ili njegova farmaceutski prihvatljiva so ili estar.

Broj ostalih patentnih zahtjeva: 47

(11) **BA/EP2445911**

(21) **E02408** (22) 2017-05-29

(26) HR

(31) 220688 P (32) 2009-06-26 (33) US
(96) 10724881.7 2010-06-25

(97) 2012-05-02

(51) **A61K 45/06** , **A61K 31/437** ,
A61K 31/541 , **A61P 19/02** , **C07D**
471/04

(73) Galapagos N.V.
Generaal de Wittelaan L11 A3 2800
Mechelen
BE

(72) MENET, Christel Jeanne Marie
Galapagos NV Generaal De Wittelaan L11/
A3 B-2800 Mechelen
BE
SMITS, Koen Kurt
Galapagos NV Generaal De Wittelaan L11/
A3 B-2800 Mechelen
BE

(74) "INTELBIRO" d.o.o.
M.H. Uskufije 3, 71000 Sarajevo
BA

(54) **5-FENIL-[1,2,4]TRIAZOLO[1,5-A]PIRIDIN-2-IL KARBOKSAMIDI KAO INHIBITORI JAK**

(57)

Spoj prema Formuli I:

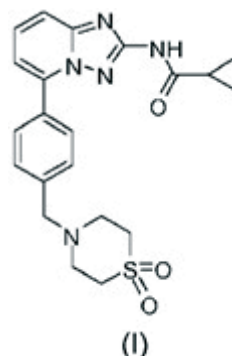

ili njegova farmaceutski prihvatljiva sol.

sBroj ostalih patentnih zahtjeva: 14

(11) **BA/EP2646025**

(21) **E02409** (22) 2017-05-30

(26) SR

(31) 10382330 (32) 2010-12-03 (33) EP
(96) 11794082.5 2011-12-02

(97) 2013-10-09

(51) **A61K 31/4152** , **A61K 31/4155** ,
A61K 31/485 , **A61K 31/4523** ,
A61K 45/06 , **A61K 31/4725** ,
A61K 31/496 , **A61K 31/5377** ,
A61P 29/00

(73) Laboratorios del Dr. Esteve, S.A.
Avda Mare de Deu de Montserrat 221
08041 Barcelona
ES

(72) ZAMANILLO-CASTANEDO, Daniel
Avda. Mare de Dèu de Montserrat n° 252
5°- 2ª E-08041 Barcelona
ES
VELA-HERNÁNDEZ, José Miguel
Rambla Badal n° 153, 8°, 3ª E- 08028
Barcelona
ES
PLATA-SALAMAN, Carlos
Ronda del Canigó A-11, 10 E-08950
Esplugues de Llobregat - Barcelona
ES

(74) Dragan Mićunović
Branilaca Sarajeva 10, 71000 Sarajevo
BA

(54) **UPOTREBA SIGMA LIGANADA KOD
BOLA USLED RAKA KOSTIJU**

(57)

Sigma ligand za upotrebu u prevenciji i/ili
lečenju bola raka kostiju, pri čemu je sigma
ligand 4-{2-[5-metil-1-(naftalen-2-il)-1H-pirazol-
3-iloksijetil] morfolin, ili njegova farmaceutski
prihvatljiva so ili solvat.

Broj ostalih patentnih zahtjeva: 4

(11) **BA/EP2678017**

(21) **E02410** (22) 2017-06-01

(26) SR

(31) PCT/CN2011/000298 (32) 2011-02-25 (33) WO
201161466070 P 2011-03-22 US

(96) 12749383.1 2012-02-23

(97) 2014-01-01

(51) **C07C 275/06** , **C07C 275/26** ,
C07D 213/00

(73) Helsinn Healthcare S.A.
Via Pian Scairolo, 9 6912 Lugano / Pazzallo
CH

(72) GARCIA RUBIO, Silvina
7 Bellflower Ct. Princeton, NJ 08540
US
PIETRA, Claudio
Via Scalabrini 56 Como
IT
GIULIANO, Claudio
Via Prudenziana 28/A Como
IT
LI, Zhigang
Room 601 (21) No768 Meihua Road
Pudong District Shanghai 201204
CN

(74) "ŽIVKO MIJATOVIĆ & PARTNERS" d.o.o.
Sarajevo
M.H. Uskufije 3, 71000 Sarajevo
BA

(54) **ASIMETRIČNE UREE I NJIHOVE
MEDICINSKE UPOTREBE**

(57)

Jedinjenje formule (I) ili njegova
farmaceutski prihvatljiva so ili adukt,

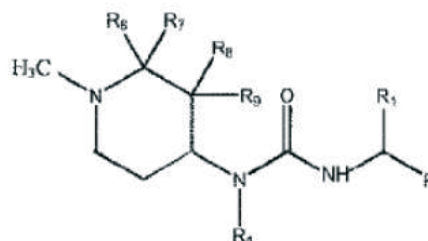

Formula (I)

u kome:

R je aril izborno supstituisan sa jednim ili više nezavisnih R_{103} supstituenata;

R₁ je izabran iz grupe koja se sastoji od hidroksialkila, alkila, izborno supstituisanog sa jednim ili više nezavisnih R_{103} supstituenata;

R₄ je izabran iz grupe koja se sastoji od alkila, arila, arilalkila, izborno supstituisanog sa jednim ili više nezavisnih R^{103} supstituenata; ili **R₄** je OR^{103} ;

R₆, R₇, R₈, R₉ su izabrani iz grupe koja se sastoji od vodonika i alkila;

R¹⁰³ je izabran iz grupe koja se sastoji od vodonika, cijano, $-NO_2$, $-OR^{104}$, hidroksi, amino, alkil, alkenil, cikloalkil, halogen, alkoksi, alkoksialkil, aril, arilalkil, heterocikloalkil, heterocikloalkilalkil, heteroaril, heteroarilalkil, $-C(O)R^{104}$ $-C(O)OR^{104}$ $-C(O)NR^{104}R^{105}$, $-NR^{104}R^{105}$, $-NR^{104}S(O)2R^{105}$, $-NR^{104}C(O)R^{105}$, $-S(O)_2R^{104}$, $-SR^{104}$ i $-S(O)_2NR^{104}R^{105}$, svaki izborno nezavisno supstituisan sa jednim ili više nezavisnih R^{103} supstituenata; i

R¹⁰⁴ i **R¹⁰⁵** su svaki nezavisno izabrani iz grupe koja se sastoji od vodonika, cijano, NO_2 , hidroksi, hidroksialkil, amino, alkil, alkenil, cikloalkil, halogen, alkoksi, alkoksialkil, aril, arilalkil, heterocikloalkil, heterocikloalkilalkil, heteroaril i heteroarilalkil.

Broj ostalih patentnih zahtjeva: 21

(11) **BA/EP2539326**

(21) **E02471** (22) 2017-08-03

(26) HR

(31) 102010009631 (32) 2010-02-27 (33) DE
(96) 11704637.5 2011-02-25

(97) 2013-01-02

(51) **C07D 249/12** , **C07D 401/06** ,
C07D 403/06 , **C07D 409/06** ,
C07D 409/14 , **C07D 413/06** ,
C07D 413/14 , **C07D 417/06** ,
A61K 31/4196 , **A61P 9/00**

(73) Bayer Intellectual Property GmbH
Alfred-Nobel-Strasse 10 40789 Monheim
DE

(72) FÜRSTNER, Chantal
Arnoldstr. 33 45478 Mülheim/Ruhr
DE
KELDENICH, Jörg
Damaschkeweg 49 42113 Wuppertal
DE
DELBECK, Martina
Müllerweg 10 42579 Heiligenhaus
DE
KOLKHOF, Peter
Falkenberg 121 42113 Wuppertal
DE
KRETSCHMER, Axel
Am Acker 23 42113 Wuppertal
DE
PLUSCHKELL, Ingo
Krampenhof 4 44879 Bochum
DE
POOK, Elisabeth
Im Lehmbruch 24 42109 Bochum
DE
SCHMECK, Carsten
Carl-Friedrich-Goerdeler-Str. 24 45472
Mülheim/Ruhr
DE
TRÜBEL, Hubert
Lante 23 42281 Wuppertal
DE

(74) "INTELBIRO" d.o.o.
M.H. Uskufije 3, 71000 Sarajevo
BA

(54) **BISARIL-VEZANI ARILTRIAZOLONI I
NJIHOVA UPORABA**

(57)

Spoj s formulom (I)

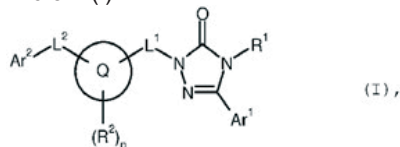

u kojoj

R¹ predstavlja (C₁-C₆)-alkil koji može biti jednostruko- do trostruko supstituiran s identičnim ili različitim radikalima odabranim iz skupine koja sadrži fluor, trifluorometil, okso, hidroksil, metoksi, etoksi, (C₃-C₆)-cikloalkil i fenil, gdje (C₃-C₆)-cikloalkil može biti supstituiran do dva puta s identičnim ili različitim radikalima odabranim iz skupine koja sadrži fluor, metil, trifluorometil, etil i hidroksil i gdje fenil može biti supstituiran do dva puta s identičnim ili različitim radikalima odabranim iz skupine koja sadrži fluor, klor, cijano, metil, difluorometil, trifluorometil, etil, hidroksil, metoksi, trifluorometoksi, etoksi, hidroksikarbonil, metoksikarbonil, etoksikarbonil i aminokarbonil, ili predstavlja (C₂-C₆)-alkenil ili predstavlja (C₃-C₆)-cikloalkil koji može biti jednostruko ili dvostruko supstituiran s identičnim ili različitim radikalima odabranim iz skupine koja sadrži fluor, metil, trifluorometil, etil i hidroksil, Ar¹ predstavlja fenil ili tienil, svaki od kojih može biti jednostruko ili dvostruko supstituiran s identičnim ili različitim radikalima odabranim iz skupine koja sadrži fluor, klor, cijano, metil, trifluorometil, etil, hidroksil, metoksi, trifluorometoksi i etoksi,

L¹ predstavlja skupinu -CH₂- ili -SO₂-,

Q predstavlja 5-člani heteroarilni prsten ima do tri heteroatoma u prstenu iz skupine koja sadrži N, O i S ili 6-člani heteroarilni prsten koji ima do dva dušikova atoma u prstenu ili predstavlja proizvoljno supstituirani fenilni prsten s formulom

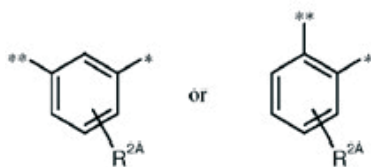

u kojoj

* označava točku vezanja na skupinu L¹

i

** označava točku vezanja na skupinu L²,

i

R^{2A} predstavlja vodik, fluor, klor, brom, metil, trifluorometil, hidroksimetil, karbamoiloksimetil, hidroksikarbonil, metoksikarbonil, etoksikarbonil, aminokarbonil, metilaminokarbonil ili *tert*-butilaminokarbonil,

R² predstavlja supstituent odabran iz skupine koja sadrži fluor, klor, brom,

(C₁-C₄)-alkil, (C₃-C₆)-cikloalkil, fenil, (C₁-C₄)-alkoksi, hidroksikarbonil, (C₁-C₄)-alkoksikarbonil, aminokarbonil i mono-(C₁-C₄)-alkilaminokarbonil, gdje supstituent (C₁-C₄)-alkil sa svoje strane može biti supstituiran sa hidroksilom, (C₁-C₄)-alkoksi, karbamoiloksi, hidroksikarbonilom, (C₁-C₄)-alkoksikarbonilom ili aminokarbonilom ili do tri puta s fluorom i gdje supstituent fenil sa svoje strane može biti supstituiran sa fluorom, klorom, metilom ili trifluorometilom, n predstavlja broj 0 ili 1, L² predstavlja vezu ili predstavlja skupinu s formulom -(CR^{3A}R^{3B})_p - u kojoj R^{3A} predstavlja vodik ili metil, R^{3B} predstavlja vodik, (C₁-C₄)-alkil, hidroksikarbonil, (C₁-C₄)-alkoksikarbonil ili aminokarbonil, gdje (C₁-C₄)-alkil može biti supstituiran sa hidroksilom ili karbamoiloksi, i p predstavlja broj 1 ili 2, gdje u slučaju da se skupina -CR^{3A}R^{3B}- pojavljuje dva puta pojedinačna značenja od R^{3A} i R^{3B} mogu svaki puta biti identična ili različita, i Ar² predstavlja fenil koji može biti jednostruko ili dvostruko supstituiran s identičnim ili različitim radikalima odabranim iz skupine koja sadrži fluor, klor, cijano, difluorometil, trifluorometil, (C₁-C₄)-alkil, metoksi, difluorometoksi, trifluorometoksi i etoksi, i soli, solvati i solvati njihovih soli.

Broj ostalih patentnih zahtjeva: 8

(11) BA/EP2506716**(21) E02472** (22) 2017-08-03

(26) SR

(31) 265563 P (32) 2009-12-01 (33) US
364116 P 2010-07-14 US

(96) 10835061.2 2010-12-01

(97) 2012-10-10

(51) C07D 487/14 , **C07D 471/14** ,
C07D 498/14 , **C07D 513/14** ,
A61K 31/437 , **A61K 31/4985** ,
A61P 19/00

(73) AbbVie Inc.

1 North Waukegan Road North Chicago, IL
60064
US

(72) WISHART, Neil

406 Sterling Road Jefferson Massachusetts
01522
US

ARGIRIADI, Maria A.

273 Main Street Wayland Massachusetts
01778
US

CALDERWOOD, David J.

4 McCarthy Circle Framingham MA 01702
US

ERICSSON, Anna M.

16 Venus Drive Shrewsbury MA 01545
US

FIAMENGO, Bryan A.

1029 Pleasant Street Apt. Worcester
Massachusetts 01602
US

FRANK, Kristine E.

8 Pinewood Lane Worcester MA 01609
US

FRIEDMAN, Michael

27 Mechanic Street Newton Massachusetts
02464
US

GEORGE, Dawn M.

9 Pond Lane Charlton MA 01507
US

GOEDKEN, Eric R.

105 Hillcroft Avenue Worcester
Massachusetts 01606
US

JOSEPHSOHN, Nathan S.

217 West Springfield No. 4 Boston
Massachusetts 02118
US

LI, Biqin C.

14 Joslin Lane Southborough
Massachusetts 01722

US

MORYTKO, Michael J.

1296 Worcester Road No. 2510
Framingham Massachusetts 01701

US

STEWART, Kent D.

4715 Kings Way N. Gurnee Illinois 60031
US

VOSS, Jeffrey W.

257 Shrewsbury Street Holden
Massachusetts 01520

US

WALLACE, Grier A.

204 Chace Hill Road Sterling MA 01564
US

WANG, Lu

14 Stratton Way Northborough MA 01532
US

WOLLER, Kevin R.

1072 Joy Court Anitoch Illinois 60002
US

(74) "ŽIVKO MIJATOVIĆ & PARTNERS" d.o.o.

Sarajevo

M.H. Uskufije 3, 71000 Sarajevo
BA**(54) NOVA TRICIKLIČNA JEDINJENJA**

(57)

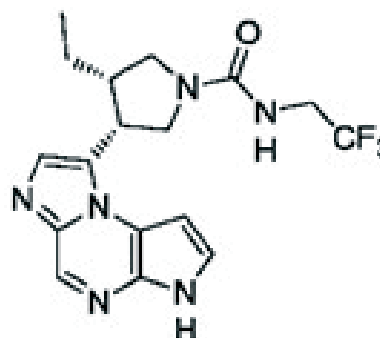
Jedinjenje, naznačeno time, što ima sledeću
formulu:

Broj ostalih patentnih zahtjeva: 2

(11) BA/EP3013826(21) **E02473** (22) 2017-08-03

(26) SR

(31)201361840777 P (32)2013-06-28 (33)US
(96) 14745267.6 2014-06-27

(97) 2016-05-04

(51) **C07D 471/04** , **A61K 31/437** ,
A61P 13/12 , **A61P 15/16** , **A61P**
31/18 , **A61P 35/00**

(73) AbbVie Inc.

1 North Waukegan Road North Chicago, IL
60064
US

(72) GONG, Yuchuan

947 South Darla Court Waukegan, Illinois
60085
US

(74) "ŽIVKO MIJATOVIĆ & PARTNERS" d.o.o.

Sarajevo
M.H. Uskufije 3, 71000 Sarajevo
BA**(54) KRISTALNI INHIBITORI
BROMODOMENA**

(57)

Izolovana kristalna forma N-[4-(2,4-difluorofenoksi)-3-(6-metil-7-okso-6,7-dihidro-1H-pirol[2,3-c]piridin-4-il)fenil]etanesulfonamida gde kristalna forma ima šablon rendgenske praškaste difrakcije koji se sastoji od tri ili više 2θ vrednosti maksimuma ± 0.2 izabranih iz grupe koju čine: 6.2°, 9.0°, 12.3°, 12.6°, 15.6°, 22.1°, 25.6°, 26.3°, 27.0°, i 27.3°.

Broj ostalih patentnih zahtjeva: 25

(11) BA/EP2604625(21) **E02474** (22) 2017-08-03

(26) SR

(31)201161539116 P (32)2011-09-26 (33)US
(96) 12186010.0 2012-09-26

(97) 2013-06-19

(51) **C07K 16/00** , **C07K 16/10** ,
C07K 16/28 , **C07K 16/30** , **C07K**
16/46 , **C07K 16/32** , **C12Q 1/68**
, C40B 30/04

(73) Merus N.V.

Yalelaan 62 3584 CM Utrecht
NL

(72) Throsby, Mark

c/o Merus B.V. Padualaan 8 (postvak 133)
3584 CH Utrecht
NL

Logtenberg, Ton

c/o Merus B.V. Padualaan 8 (postvak 133)
3584 CH Utrecht
NL

de Kruif, Cornelis Adriaan

c/o Merus B.V. Padualaan 8 (postvak 133)
3584 CH Utrecht
NL

(74) "INTELBIRO" d.o.o.

M.H. Uskufije 3, 71000 Sarajevo
BA**(54) GENERISANJE VEZUJUĆIH MOLEKULA**

(57)

Postupak za proizvodnju najmanje dva antitela koja se vezuju za izabrani antigen ili epitop od interesa, pri čemu navedeni postupak sadrži najmanje sledeće korake:

- obezbeđivanje populacije B ćelija koje ekspimiraju ograničeni VL repertoar koji ne sadrži više od 10 različitih VL regiona, pri čemu uglavnom sve od navedenih B ćelija nose najmanje jedan VL, pri čemu je navedena populacija B ćelija dobijena od transgene ne-humane životinje koja nosi ograničeni VL repertoar, pri čemu se navedeni ograničeni VL repertoar sastoji od manje od 10 VL, pri čemu je navedena ne-humana životinja imunizovana sa navedenim antigenom, i pri čemu navedena populacija B ćelija sadrži B ćelije dobijene iz slezine i/ili najmanje jednog limfnog čvora,
- dobijanje nukleinskih kiselina iz navedenih B ćelija,
- izbornu, amplifikacija sekvenci nukleinske kiseline

koje kodiraju varijabilne regione teškog lanca imunoglobulina u navedenom uzorku,
 d) najmanje delimično sekvenciranje uglavnom svih dobijenih nukleinskih kiselina iz koraka b) ili proizvoda amplifikacije iz koraka c),
 e) izvođenje analize učestalosti VH sekvenci iz koraka d), koje sadrže CDR3 sekvence teškog lanca,
 f) selekciju 20 najčešćih VH sekvenci,
 g) obezbeđivanje ćelija domaćina sa najmanje jednim vektorom koji sadrži najmanje jednu od navedenih VH sekvenci i najmanje jednu VL sekvencu navedenog ograničenog VL repertoara,
 h) kultivisanje navedenih ćelija domaćina i omogućavanje ekspresije VH i VL polipeptida,
 i) dobijanje navedenih antitela.

Broj ostalih patentnih zahtjeva: 11

(11) **BA/EP3008727**

(21) **E02475** (22) 2017-08-03

(26) HR

(31)201361871575 P (32)2013-08-29 (33)US
 (96) 14752293.2 2014-08-11

(97) 2016-04-20

(51) **G10L 21/0388** , **G10L 19/02**

(73) Dolby International AB
 Apollo Building, 3E Herikerbergweg 1-35
 1101 CN Amsterdam
 NL

(72) EKSTRAND, Per
 c/o Dolby Sweden AB Gävlegatan 12A
 S-113 30 Stockholm
 SE
 KJOERLING, Kristofer
 c/o Dolby Sweden AB Gävlegatan 12A
 S-113 30 Stockholm
 SE

(74) "INTELBIRO" d.o.o.
 M.H. Uskufije 3, 71000 Sarajevo
 BA

(54) **DIZAJN TABELE FREKVENTNIH
 OPSEGA ZA ALGORITME
 OBNAVLJANJA VISOKIH FREKVENCI**

(57)

Sistem konfigurisan da odredi glavnu tabelu faktora raspona opsega visoko-pojasnog signala (105) audio signala, koji treba da se generiše iz nisko-pojasnog signala (101) audio signala upotrebom šeme obnavljanja visokih frekvenci; gde glavna tabela faktora raspona opsega označava rezoluciju spektralne krive visoko-pojasnog signala (105); gde je sistem konfigurisan da - prima skup parametara koji se prenose od audio koda zajedno sa audio protokom signala koji označava nisko-pojasni signal audio signala, gde skup parametara uključuje parametar selekcije i jedan ili više indeksnih parametara; - čuva mnoštvo prethodno određenih tabela faktora raspona opsega (200, 210) u memoriji sistema, nezavisno od audio koda, gde barem jedan od faktora raspona opsega (130) prethodno određenih tabela faktora raspona opsega (200, 210) sadrži više frekventnih opsega (220); i - odredi glavnu tabelu faktora raspona opsega odabirom jedne odgovarajuće od prethodno određenih tabela faktora raspona opsega

(200, 210) na osnovu odabira parametra iz primljenog skupa parametara i odabirom jednog ili svih faktora raspona opsega (130) prethodno određene tabele faktora raspona opsega (200, 210) upotrebom jednog ili više indeksnih parametara primljenog skupa parametara, jedan ili više indeksnih parametara koji predstavljaju indekse u prethodno određenoj tabeli faktora raspona opsega (200, 210).

Broj ostalih patentnih zahtjeva: 16

(11) **BA/EP2903453**

(21) **E02476** (22) 2017-08-04

(26) HR

(31) RM20120468 (32) 2012-10-02 (33) IT
(96) 13731862.2 2013-04-29

(97) 2015-08-12

(51) **A23J 3/18**, **A23L 1/015**, **A23L 1/10**, **C12C 1/02**, **A23L 1/182**, **A23L 5/20**, **A23L 5/30**, **A23L 7/10**, **A23L 7/196**

(73) Università degli Studi di Foggia
Via Gramsci, 89/91 71122 Foggia
IT

(72) DI LUCCIA, Aldo
Via Napoli 25 I-71122 Foggia
IT
LAMACCHIA, Carmela
Via Napoli 25 I-71122 Foggia
IT
GIANFRANI, Carmela
Via Giuseppe Orsi 50 I-80128
IT

(74) "PETOŠEVIĆ" d.o.o.
Željeznička broj 20, 71000 Sarajevo
BA

(54) **METOD ZA DETOKSIFIKACIJU GLUTENSKIH PROTEINA IZ ZRNA ŽITARICA**

(57)

Metoda za detoksifikaciju proteina glutena iz zrnja žitarica, **naznačena** sljedećim fazama:
A. hidracija zrnja žitarica vodom, koja se izvodi u vremenskom okviru između 30 minuta

i 3 sata, upotrebom 500 ml vode za svakih 100 grama zrnja;

B. uklanjanje vode iz zrnja žitarica;

C. mikrovalno tretiranje zrnja žitarica, koje se izvodi u vremenskom okviru između jedne i tri minute, upotrebom snage između 750 i 1500 vata;

D. hlađenje zrnja žitarica.

Broj ostalih patentnih zahtjeva: 11

(11) **BA/EP2841445**

(21) **E02477** (22) 2017-08-08

(26) SR

(31) 201261687669 P (32) 2012-04-27 (33) US
201361775288 P 2013-03-08 US
201361780444 P 2013-03-13 US
(96) 13720708.0 2013-04-24

(97) 2015-03-04

(51) **C07J 63/00**, **A61K 31/565**, **A61P 29/00**

(73) Reata Pharmaceuticals, Inc.
2801 Gateway Drive, Suite 150 Irving, TX
75063-2648
US

(72) ANDERSON, Eric
602 Nicholas Ct. Southlake, TX 76092
US
DECKER, Andrea
Spalenring 11 4055 Basel
CH
LIU, Xiaofeng
320 Meadowood Ln. Coppell, TX 75019
US

(74) Dragan Mićunović
Branilaca Sarajeva 10, 71000 Sarajevo
BA

(54) **2.2-DIFLUOROPROPIONAMIDNI DERIVATI BARDOXOLON METILA, POLIMORFNIH OBLIKA I METODE NJIHOVE UPOTREBE**

(57)

Jedinjenje formule:

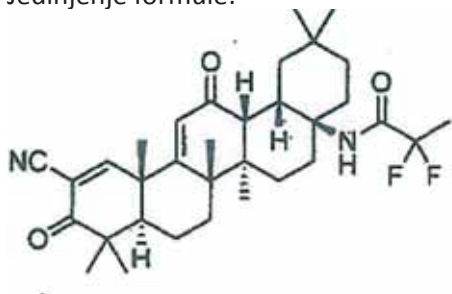

ili njegova farmaceutski prihvatljiva so.

Broj ostalih patentnih zahtjeva: 27

(11) **BA/EP2968434**

(21) **E02478** (22) 2017-08-08

(26) SR

(31) 201361791399 P (32) 2013-03-15 (33) US

(96) 14762343.3 2014-03-17

(97) 2016-01-20

(51) **A61K 38/00** , **A61P 5/00** , **A61K 38/48** , **A61P 31/00** , **A61K 38/55** , **A61K 38/16** , **A61K 38/57** , **C07K 14/81**

(73) Shire Viropharma Incorporated
300 Shire Way Lexington MA 02421
US

(72) GALLAGHER, Cynthia
730 Stockton Drive Exton, PA 19341
US
RUDDY, Stephen
730 Stockton Drive Exton, PA 19341
US
MANNING, Mark Cornell
4630 Sorrel Lane Johnstown, CO 80534-6404
US

(74) "LINEA SERVICES" d.o.o.
Maršala Tita 29/IV, 71000 Sarajevo
BA

(54) **C1-INH KOMPOZICIJE ZA UPOTREBU U PREVENCIJI I LEČENJU NASLEDNOG ANGIOEDEMA (HAE)**

(57)

Kompozicija koja sadrži najmanje jedan inhibitor C1 esteraze pri čemu je najmanje jedan inhibitor C1 esteraze prisutan na 400U/ml ili više za upotrebu u lečenju, inhibiciji, ili sprečavanju naslednog angioedema (HAE) i pri čemu se pomenuta kompozicija daje subkutano.

Broj ostalih patentnih zahtjeva: 12

(11) **BA/EP2800811**

(21) **E02480** (22) 2017-08-09

(26) BS

(31) 201261652086 P (32) 2012-05-25 (33) US
 201261716256 P 2012-10-19 US
 201361757640 P 2013-01-28 US
 201361765576 P 2013-02-15 US

(96) 13793997.1 2013-03-15

(97) 2014-11-12

(51) **C12N 15/11** , **C12N 15/63** , **C07K 19/00** , **C12N 15/10** , **C12N 15/90**

(73) The Regents of the University of California
 1111 Franklin Street, 12th Floor Oakland,
 CA 94607

US

University of Vienna

Universitätsring 1 1010 Vienna

AT

Charpentier, Emmanuelle

Department Of Regulation in Infection

Biology Max Planck Institute for Infection

Biology Charitéplatz 1 10117 Berlin

DE

(72) JINEK, Martin

1846 Spruce Street Berkeley, California

94709

US

DOUDNA CATE, James Harrison

164 Vicente Road Berkeley, California

US

LIM, Wendell

149 Collins Street San Francisco, California

94118

US

QI, Lei

730 Kinkead Way 302 Albany, California

94706

US

CHARPENTIER, Emmanuelle

Department "Regulation in Infection Biology"

Helmholtz Centre for Infection Research

Inhoffenstrasse 7 38124 Braunschweig

DE

CHYLINSKI, Krzysztof

Simmeringer Hauptstrasse 45/8 1110

Vienna

AT

DOUDNA, Jennifer A.

164 Vicente Road Berkeley, California

94705

US

(74) "PETOŠEVIĆ" d.o.o.

Željeznička broj 20, 71000 Sarajevo

BA

(54) **METODE I KOMPOZICIJE ZA RNK-USMJERENU CILJANU MODIFIKACIJU DNK I RNK-USMJERENU MODULACIJU TRANSKRIPCije**

(57)

Metoda modifikacije ciljne DNK, metoda koja sadrži kontakt ciljne DNK sa kompleksom koji sadrži:

(a) Cas9 polipeptid i

(b) jedno-molekularnu DNK-ciljanu RNK koja sadrži:

(i) DNK-ciljani segment koji sadrži nukleotidnu sekvencu koja je komplementarna sa sekvencom u ciljnoj DNK i

(ii) segment vezivanja proteina koji je u interakciji sa navedenim Cas9 polipeptidom, gdje segment vezivanja proteina sadrži dva komplementarna niza nukleotida koji se ukrštaju da bi formirali dvostruki RNK (dsRNK) dupleks, gdje su navedena dva komplementarna niza nukleotida kovalentno vezana interventnim nukleotidima, gdje je navedeni kontakt *in vitro* ili u ćeliji *ex vivo*; i gdje je navedena modifikacija cijepanje ciljne DNK.

Broj ostalih patentnih zahtjeva: 22

(11) BA/EP2417158(21) **E02511** (22) 2017-09-15

(26) HR

(31) 168411 P (32) 2009-04-10 (33) US
(96) 10712681.5 2010-04-06

(97) 2012-02-15

(51) **C07K 16/18** , **A61K 39/00**(73) Eli Lilly and Company
Lilly Corporate Center Indianapolis, IN
46285
US(72) CHEDID, Marcio
Eli Lilly and Company Lilly Corporate
Center Indianapolis, Indiana 46285
US
DARLING, Ryan James
Eli Lilly and Company Lilly Corporate
Center Indianapolis, Indiana 46285
US
GALVIN, Rachelle Jeanette
Eli Lilly and Company Lilly Corporate
Center Indianapolis, Indiana 46285
US
SWANSON, Barbara Anne
1402 Willowspring Drive North Encinitas
California 92024
US(74) "INTELBIRO" d.o.o.
M.H. Uskufije 3, 71000 Sarajevo
BA(54) **PROTUTIJELA PROTIV DKK-1**

(57)

1. Ljudsko konstruirano protutijelo protiv DKK-1, ili njegov antigenski vežući fragment, koje sadrži varijabilno područje lakog lanca (LCVR) i varijabilno područje teškog lanca (HCVR), gdje LCVR sadrži CDR-e LCDR1, LCDR2, te LCDR3, a HCVR sadrži CDR-e HCDR1, HCDR2, te HCDR3, gdje je LCDR1 SEQ ID NO: 5, LCDR2 je SEQ ID NO: 8, LCDR3 je SEQ ID NO: 7, HCDR1 je SEQ ID NO: 1, HCDR2 je SEQ ID NO: 2, a HCDR3 je SEQ ID NO:4, naznačeno time što je namijenjeno upotrebi u liječenju raka.

(11) BA/EP2646557(21) **E02518** (22) 2017-09-19

(26) SR

(31) PCT/EP2010/007362 (32) 2010-12-03 (33) WO
(96) 11791447.3 2011-12-02

(97) 2013-10-09

(51) **C12N 15/67** , **C12N 5/16**(73) BioNTech RNA Pharmaceuticals GmbH
An der Goldgrube 12 55131 Mainz
DE
Translationale Onkologie an der
Universitätsmedizin der JGU Mainz gGmbH
(TRON)
Freiligrathstrasse 12 55131 Mainz
DE(72) SAHIN, Ugur
Philipp-von-Zabern-Platz 1 55116 Mainz
DE
BEISSERT, Tim
Edith-Stein-Weg 4 64521 Gross-Gerau
DE
POLEGANOV, Marco
Bruchfeldstrasse 32 60528 Frankfurt
DE
HERZ, Stephanie
Weinbergstrasse 7 54317 Kasel
DE(74) "INTELBIRO" d.o.o.
M.H. Uskufije 3, 71000 Sarajevo
BA(54) **POSTUPAK ZA ĆELIJSKU EKSPRESIJU
RNK**

(57)

1. Postupak za dobijanje ćelija koje imaju karakteristike matičnih ćelija *in vitro* koji obuhvata korake (i) smanjenja aktivnosti od RNK zavisne kinaze proteina (PKR) u populaciji ćelija koja obuhvata somatske ćelije, (ii) uvođenje RNK koja može da ispoljava jedan ili više faktora koji omogućavaju reprogramiranje somatskih ćelija u ćelije koje imaju karakteristike matičnih ćelija u barem deo somatskih ćelija, i (iii) omogućavanje razvoja ćelija koje imaju karakteristike matične ćelije.

(11) **BA/EP2791103**

(21) **E02519** (22) 2017-09-19

(26) HR

(31) 201161576448 P (32) 2011-12-16 (33) US

(96) 12857774.9 2012-12-14

(97) 2014-10-22

(51) **C07C 69/753** , **C07J 63/00** ,
A61K 31/56 , **A61P 31/18**

(73) GlaxoSmithKline LLC
Corporation Service Company, 2711
Centerville Road, Suite 400, Wilmington DE
19808
US

(72) HATCHER, Mark Andrew
c/o GlaxoSmithKline Global Patents Five
Moore Drive PO Box 13398 Research
Triangle Park, North Carolina 27709
US

JOHNS, Brian Alvin

c/o GlaxoSmithKline Global Patents Five
Moore Drive PO Box 13398 Research
Triangle Park, North Carolina 27709
US

MARTIN, Michael Tolar

c/o GlaxoSmithKline Global Patents Five
Moore Drive PO Box 13398 Research
Triangle Park, North Carolina 27709
US

TABET, Elie Amine

c/o GlaxoSmithKline Global Patents Five
Moore Drive PO Box 13398 Research
Triangle Park, North Carolina 27709
US

TANG, Jun

c/o GlaxoSmithKline Global Patents Five
Moore Drive PO Box 13398 Research
Triangle Park, North Carolina 27709
US

(74) "INTELBIRO" d.o.o.
M.H. Uskufije 3, 71000 Sarajevo
BA

(54) **DERIVATI BETULINA**

(57)

1. Spoj Formule 1A, naznačen time što
ima strukturu:

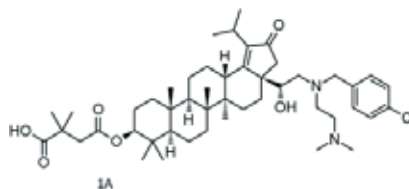

ili njegova farmaceutski prihvatljiva sol.

Broj ostalih patentnih zahtjeva: 6

(11) **BA/EP2464645**

(21) **E02529** (22) 2017-09-28

(31) 360037 P (32) 2010-06-30 (33) US
228864 P 2009-07-27 US

(96) 10737724.4 2010-07-26

(97) 2012-06-20

(51) **C07D 471/04** , **A61K 31/437** ,
A61K 31/519 , **A61K 31/4985** ,
A61K 31/5025 , **A61P 9/00**

(73) Gilead Sciences, Inc.
333 Lakeside Drive Foster City, CA 94404
US

(72) CORKEY, Britton
355 Buena Vista Ave East Apt 415 San
Francisco CA 94117
US
ELZEIN, Elfatih
4644 Creekwood Drive Fremont CA 94555
US
JIANG, Robert
8057 Park Villa Circle Cupertino CA 95014
US
KALLA, Rao
125 Connemara Way 9 Sunnyvale CA
94087
US
KOBAYASHI, Tetsuya
1362 Arleen Avenue Sunnyvale CA 94087
US
KOLTUN, Dmitry
1075 Grebe Street Foster City CA 94404
US
LI, Xiaofen
161 Montelena Court Mountain View CA
94040
US
NOTTE, Gregory
21 Otay Avenue San Mateo CA 94403
US
PARKHILL, Eric
559 Lincoln Way 2 San Francisco CA 94122
US
PERRY, Thao
5109 Adair Way San Jose CA 95124
US
ZABLOCKI, Jeff
490 Raquel Court Los Altos CA 94022
US

(74) "MSA IP"
Hamdije Kapidžića 12, 71000 Sarajevo
BA

(54) **FUZIONISANA HETEROCIKLIČNA
JEDINJENJA KAO MODULATORI
JONSKIH KANALA**

(57)

1. Jedinjenje sa formulom III:

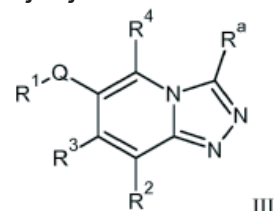

gdje:

R₁ je aril ili heteroaril odabran iz grupe
koja se sastoji od:

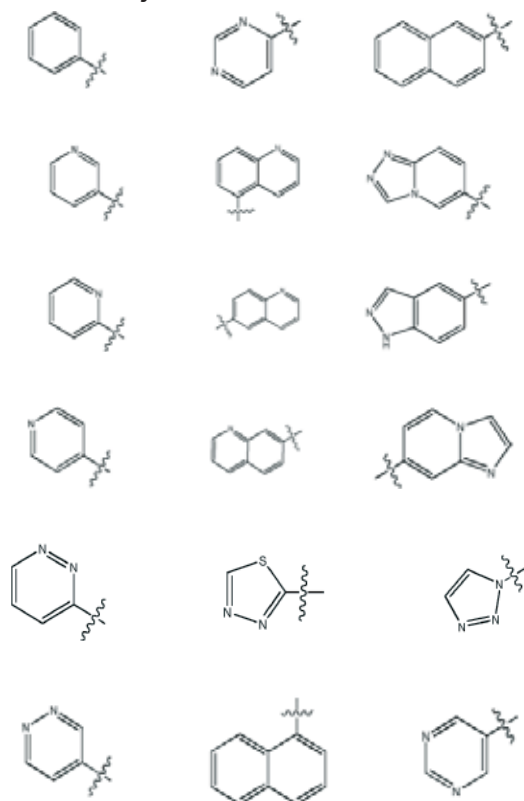

gdje pomenuti aril ili heteroaril su
supstituisani sa jednim dva, ili tri supstituenta
nezavisno odabranih iz grupe koja se sastoji
od hidroksil, halo, -NO₂, CN, -SF₅, -Si(CH₃)₃
-O-CF₃, -O-R₂₀, -S-R₂₀, -C(O)-R₂₀, C(O)
OH, -N(R₂₀)(R₂₂), -C(O)-N(R₂₀)(R₂₂), -N(R₂₀)-
C(O)-R₂₂, -N(R₂₀)-S(=O)₂-R₂₆, -S(=O)₂-R₂₀,
-S(=O)₂-N(R₂₀)(R₂₂), C₁-C₃ alkoksi, C₁₋₄ alkil,
C₂₋₄ alkenil, C₂₋₄ alkinil, cikloalkil, heteroaril, i
heterociklil;

gdje pomenuti alkoksi, alkil, alkenil,

alkinil, heteroaril, cikloalkil, ili heterociklil su po izboru supstituisani sa jednim, dva, ili tri supstituenta nezavisno odabranih od hidroksil, halo, -NO₂, -O-CF₃, -O-CHF₂, fenil, heterociklil, heteroaril, cikloalkil, -N(R₂₀)(R₂₂), -C(O)-R₂₀, -C(O)-O-R₂₀, -C(O)-N(R₂₀)(R₂₂), -CN, i -O-R₂₀,

ili gdje R₁ je supstituisan sa jednim, dva, ili tri supstituenta nezavisno odabranih od

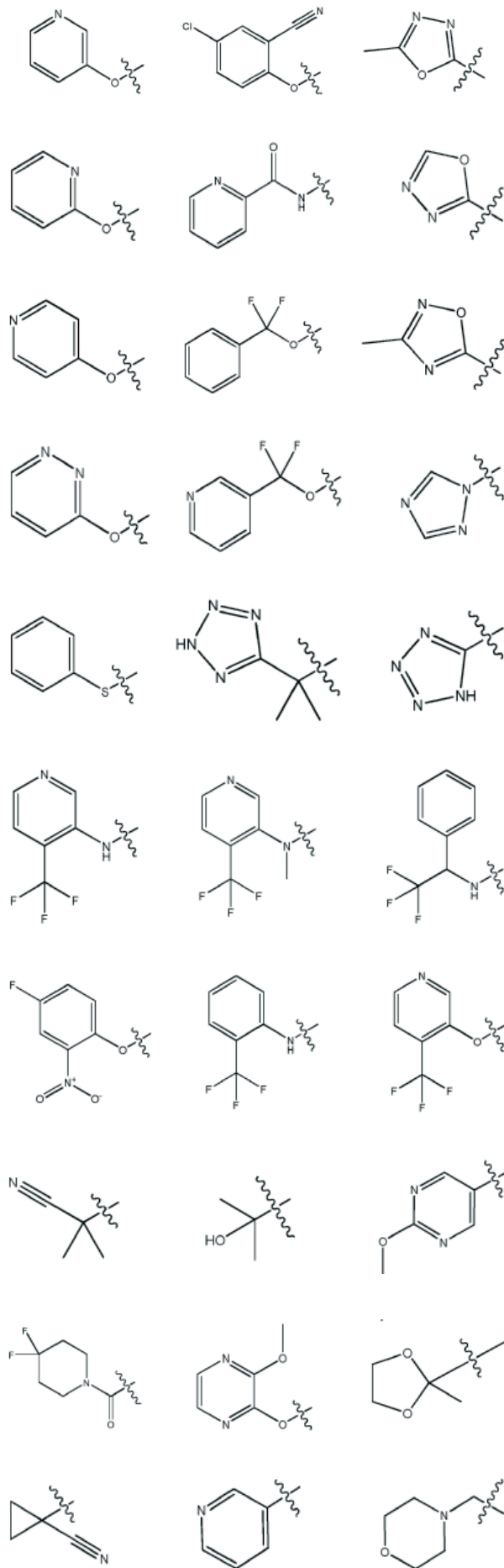
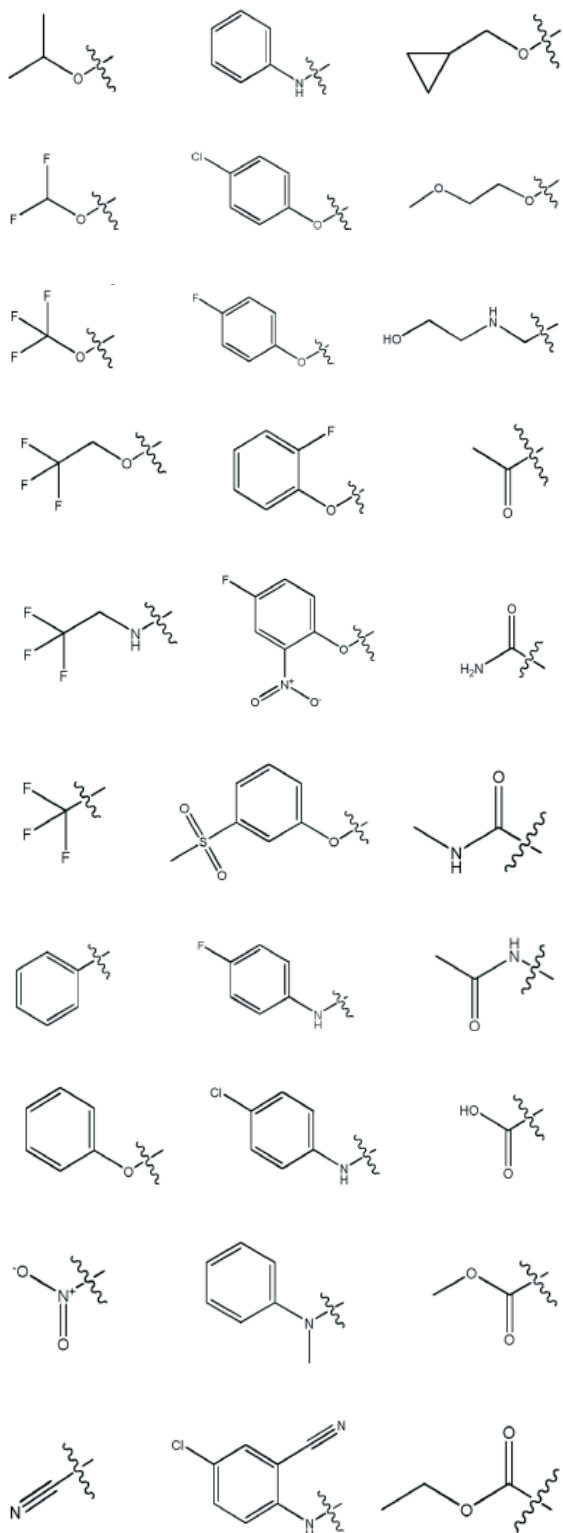

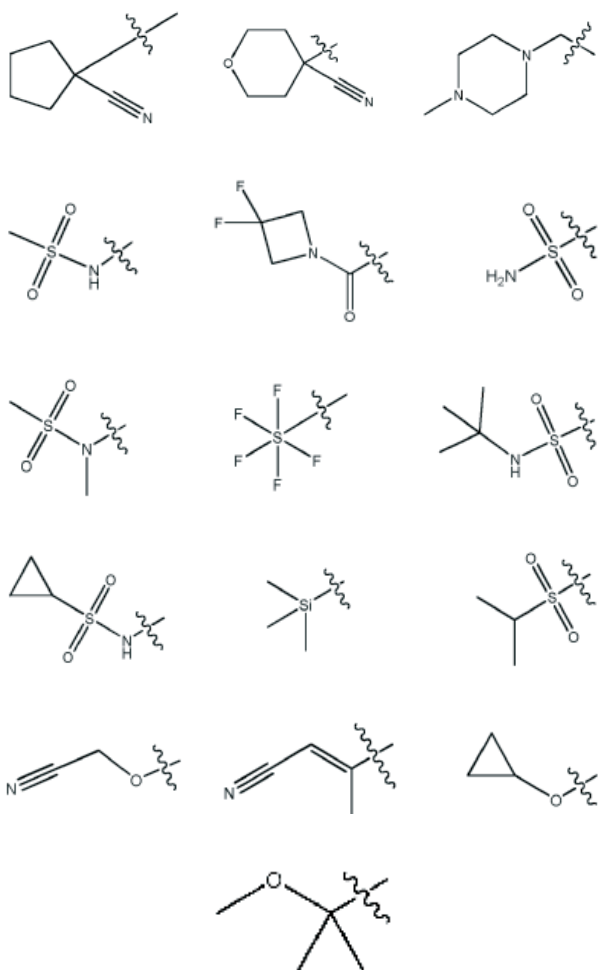

R_2 je nezavisno odabran iz grupe koja se sastoji od vodonika, po izboru supstituisanog alkila, amino, po izboru supstituisanog alkoksi, $-CF_3$, $-O-CF_3$, $-CN$, i $-N(R_{20})C(O)-R_{22}$;

R_3 je nezavisno odabran iz grupe koja se sastoji od vodonika, alkila, $-CF_3$, $-halo$, i $-O-R_{24}$;

R_4 je nezavisno odabran iz grupe koja se sastoji od vodonika, hidroksila, halo, C_{1-4} alkila, C_1-C_3 alkoksi, $-R_{25}-N(R_{20})(R_{22})$, $-R_{25}-O-R_{20}$, $-R_{25}-C(O)-O-R_{20}$, $-R_{25}-C(O)-N(R_{20})(R_{22})$, $-R_{25}-C(O)-O-N(R_{20})(R_{22})$, $-R_{25}-N(R_{20})-C(O)-R_{22}$, i $-R_{25}-O-C(O)-N(R_{20})(R_{22})$,

gdje pomenuti alkil su po izboru supstituisani sa jednim, dva, ili tri supstituenta nezavisno odabranih od hidroksil i halo,

Q je odabran od kovalentne veze ili C_{2-4} alkinilena;

R_a je vodonik, C_{1-15} alkil, C_{1-4} alkoksi, $-C(O)-O-R_{26}$, $-C(O)-N(R_{26})(R_{28})$, $-N(R_{20})-S(=O)_2-R_{20}$, cikloalkil, aril, heteroaril, i

heterociklil,

gdje pomenuti alkil je po izboru supstituisan sa jednim, dva, ili tri supstituenta nezavisno odabranih od hidroksil, halo, $-NO_2$, $-O-CF_3$, $-O-CHF_2$, cikloalkil, $-CN$, i C_{1-4} alkoksi; i

pomenuti alkoksi, cikloalkil, aril, heterociklil, ili heteroaril su po izboru supstituisani sa jednim, dva, ili tri supstituenta nezavisno odabranih od hidroksila, halo, $-NO_2$, $-O-CF_3$, $-O-CHF_2$, fenila, heterociklila, heteroarila, cikloalkila, $-N(R_{20})(R_{22})$, $-C(O)-R_{20}$, $-C(O)-O-R_{20}$, $-C(O)-N(R_{20})(R_{22})$, $-CN$, i $-O-R_{20}$; ili

R_a je $-Y-Z-R_{25}-R_{23}-R_{20}$, gdje,

Y je kovalentna veza ili odabran od C_1-C_3 alkilena po izboru supstituisanog sa jednim ili dva C_1-C_3 alkila ili fluoro grupe;

Z je C_{2-4} alkinilen, $-O-$, $-S-$, $-NR''$, $-NR_{5-}$, $C(O)-$, $-NR-C(O)-NR_{5-}$ ili $-C(O)-NR_{3-}$, gdje svako R'' i R_{5-} je nezavisno vodonik ili C_{1-6} niži alkil; i

dalje gdje pomenuti alkil su po izboru supstituisani sa jednim, dva, ili tri supstituenta nezavisno odabranih od hidroksila, halo, $-NO_2$, $-O-CF_3$, $-O-CHF_2$, fenila, heterociklila, heteroarila, cikloalkila, $-N(R_{20})(R_{22})$, $-C(O)-R_{20}$, $-C(O)-O-R_{20}$, $-C(O)-N(R_{20})(R_{22})$, $-CN$, i $-O-R_{20}$, ili

gdje R_a je odabran iz grupe koja se sastoji od

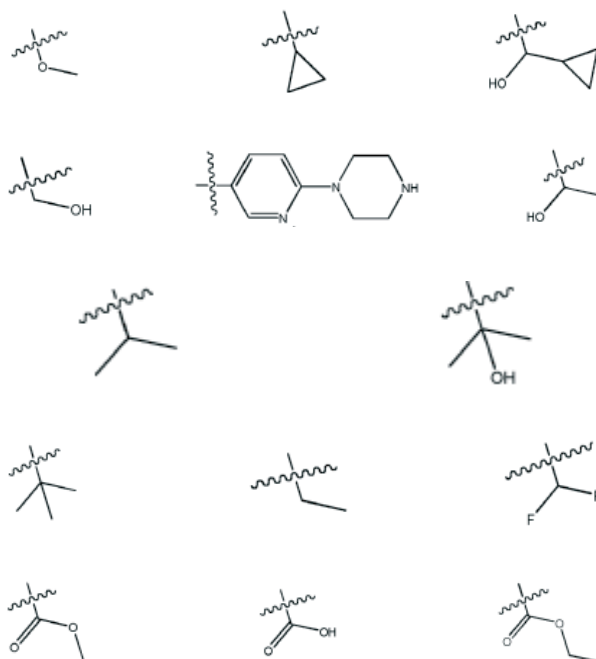

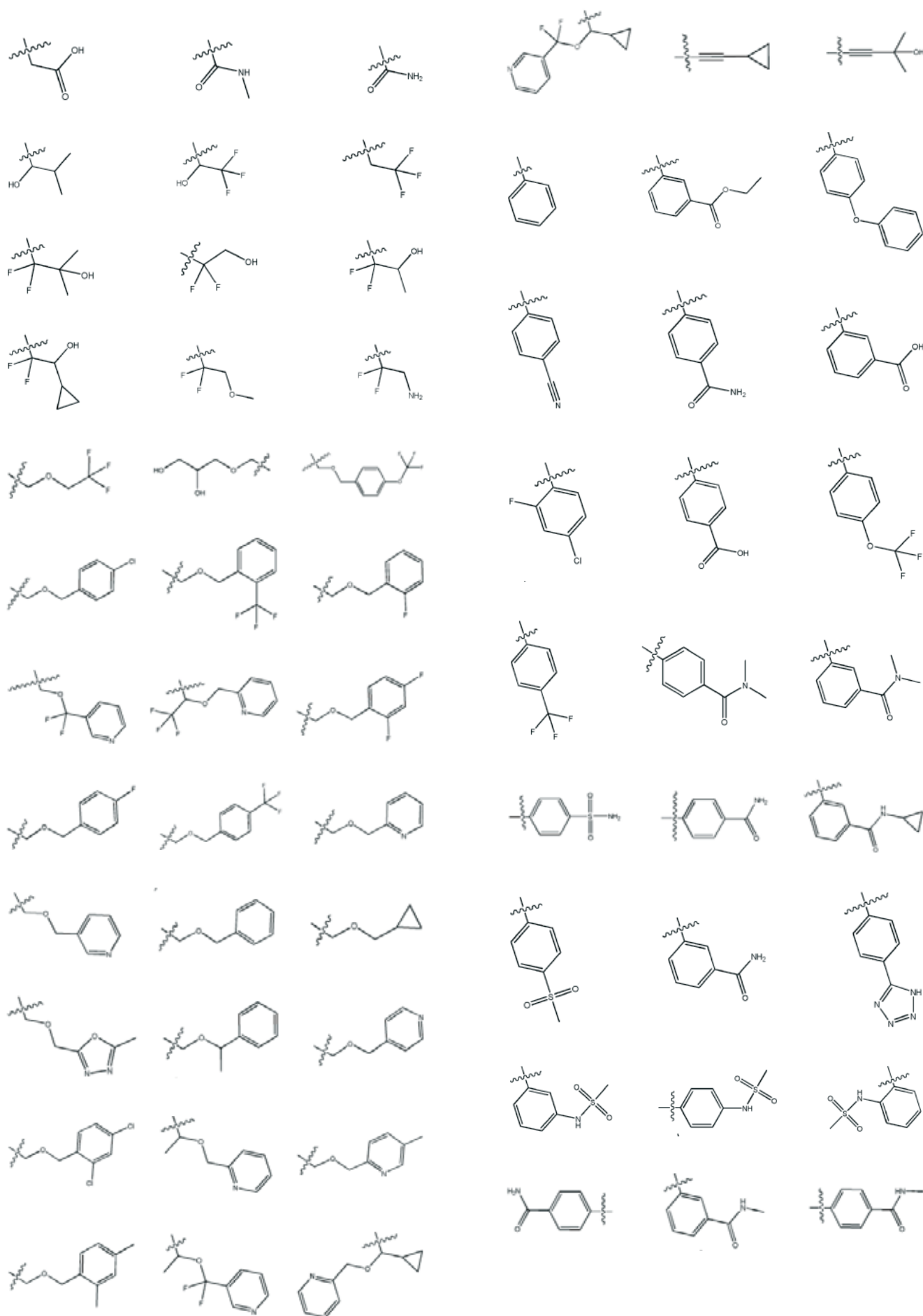

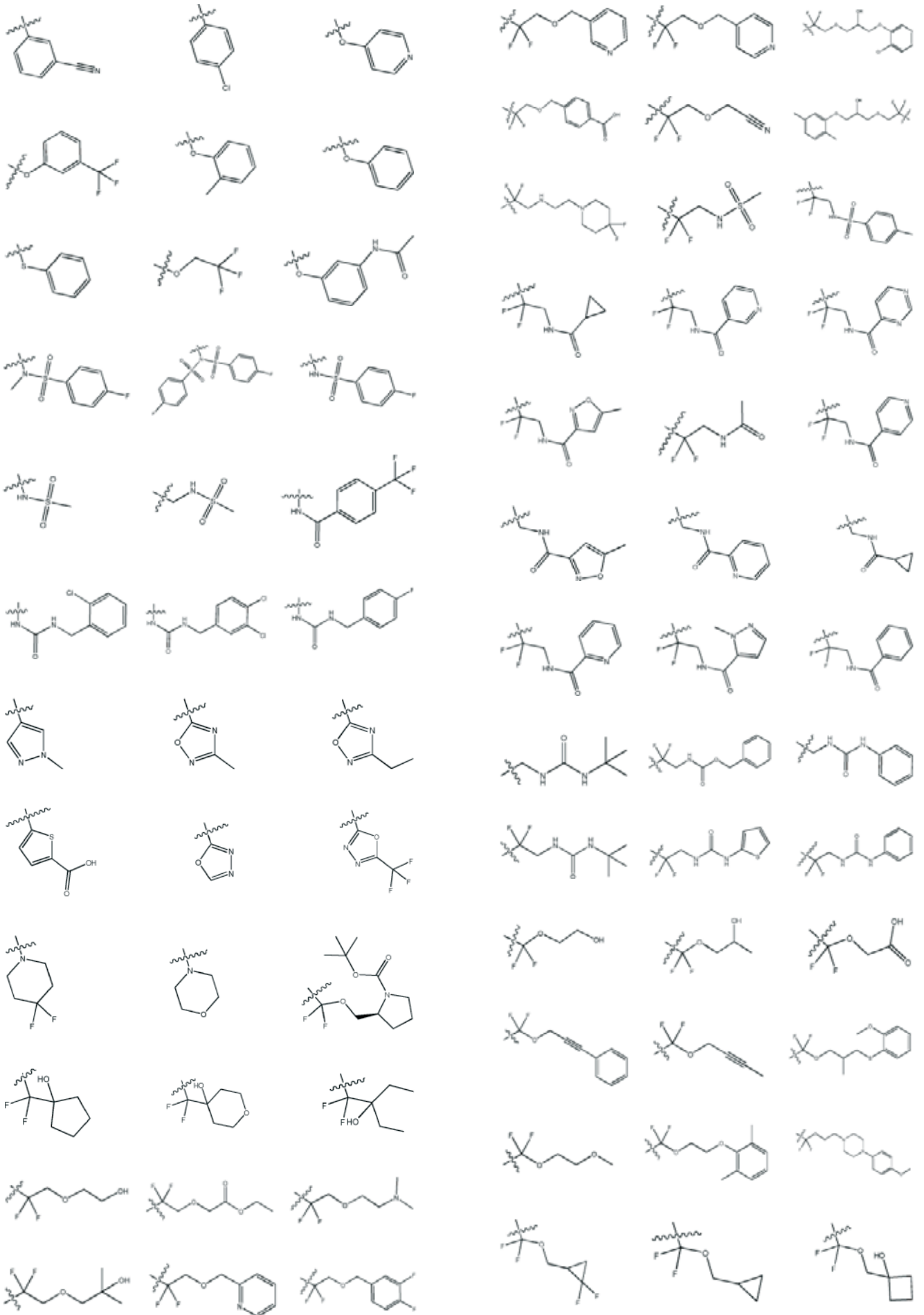

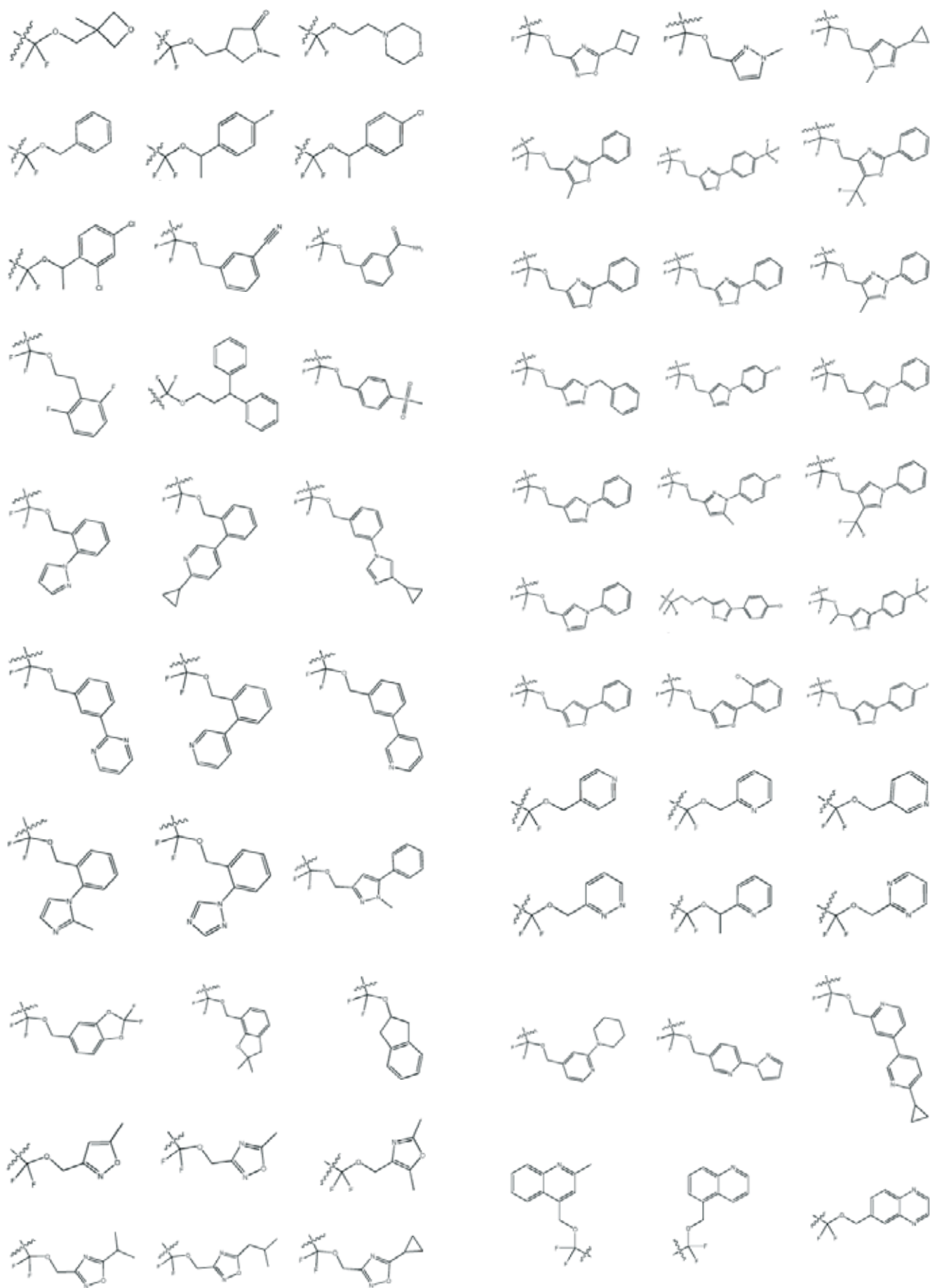

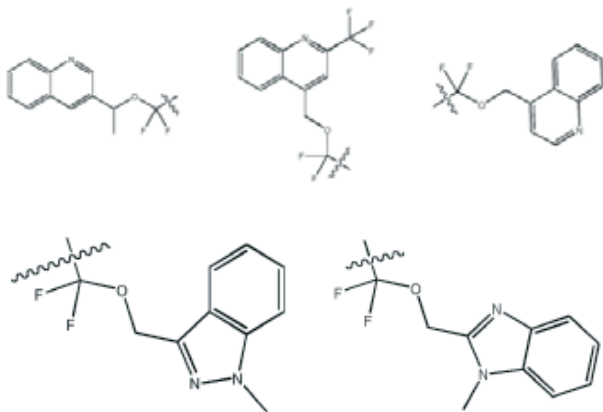

R_{20} i R_{22} su u svakom slučaju nezavisno odabrani iz grupe koja se sastoji od vodonika, C_1 - C_{15} alkila, C_2 - C_{15} alkenila, C_2 - C_{15} alkinila, cikloalkila, heterociklila, arila, i heteroarila,

gdje alkil, alkenil, alkinil, heterociklil, aril, i heteroaril su po izboru supstituisani sa jednim, dva, ili tri supstituenta nezavisno odabranih od hidroksila, halo, alkila, mono- ili dialkilamino, alkil ili aril ili heteroaril amida, $-NO_2$, $-SO_2R_{26}$, $-CN$, C_{1-3} alkoksi, $-CF_3$, $-OCF_3$, arila, cikloalkila, i heteroarila; ili;

kada R_{20} i R_{22} su vezani za zajednički atom azota R_{20} i R_{22} se mogu spojiti da formiraju heterociklični prsten koji je zatim po izboru supstituisan sa jedan, dva, ili tri supstituenta nezavisno odabranih od hidroksila, halo, alkila, mono- ili dialkilamino, alkil ili aril ili heteroaril amida, $-NO_2$, $-SO_2R_{26}$, $-CN$, C_{1-3} alkoksi, $-CF_3$, i $-OCF_3$, arila, i cikloalkila;

R_{23} je kovalentna veza ili je odabrana iz grupe koja se sastoji od cikloalkilena, heterociklilena, arilena, i heteroarilena,

gdje cikloalkilen, heterociklilen, arilen, i heteroarilen su po izboru supstituisani sa jednim do tri supstituenta nezavisno odabranih od hidroksila, halo, alkila, mono- ili dialkilamino, alkil ili aril ili heteroaril amida, $-NO_2$, $-SO_2R_{26}$, $-CN$, C_{1-3} alkoksi, $-CF_3$, $-OCF_3$, arila, cikloalkila, i heteroarila;

R_{24} je u svakom slučaju nezavisno odabran od alkila ili arila od kojih svaki može po izboru biti supstituisan sa 1, 2, ili 3 grupe nezavisno odabrane od hidroksila, $-OCF_3$, halo, C_1 - C_3 alkoksi, $-O-R_{20}$, ili alkila po izboru supstituisanog sa halo, $-NO_2$, $-CF_3$, $-O-CF_3$, $-N(R_{20})(R_{22})$, $-C(O)-R_{20}$, $-C(O)-O-R_{20}$, $-C(O)-N(R_{20})(R_{22})$, $-CN$, ili $-O-R_{20}$;

R_{25} je u svakom slučaju nezavisno kovalentna veza ili odabran od C_1 - C_3 alkilena po izboru supstituisanog sa jednom ili dve C_1 - C_3 alkil grupe; i

R_{26} i R_{28} su u svakom slučaju nezavisno odabrani od vodonika, alkila, ili cikloalkila, gde alkil i cikloalkil mogu dalje biti supstituisani sa od 1 do 3 supstituenta nezavisno odabranih od hidroksil, halo, C_{1-4} alkoksi, $-CF_3$, i $-OCF_3$;

ili njegove farmaceutski prihvatljive soli, estra, ili solvata,

pod uslovima da

a. kada R_a je $-Y-Z-R_{25}-R_{23}-R_{20}$, Y nije kovalentna veza i Z je $-O-$, $-S-$, $-C(O)-NR_3-$, $-NR_5$ $-C(O)-$, ili $NR''-$, onda R_{25} ne može biti veza;

b. kada R_a je $-Y-Z-R_{25}-R_{23}-R_{20}$, Y je kovalentna veza i Z je $-O-$, $-S-$, ili $NR''-$, onda R_{25} je kovalentna veza i R_{23} nije cikloalkilen;

c. kada Z je $-NR_5-C(O)-$, onda Y nije kovalentna veza;

d. R_{23} i R_{25} ne mogu oba biti kovalentne veze; i

e. kada Q je veza, i R_1 je heteroaril, onda R_1 heteroaril možda neće dalje biti supstituisan sa fenilom; i

f. kada R_2 je supstituisan alkil, onda R_a nije alkil, cikloalkil, ili heterociklil.

Broj ostalih patentnih zahtjeva: 13

(11) **BA/EP3024833**(21) **E02542** (22) 2017-10-16

(26) HR

(31) 1357265 (32) 2013-07-23 (33) FR
(96) 14758605.1 2014-07-22

(97) 2016-06-01

(51) **C07D 471/04** , **C07D 487/04** ,
C07D 519/00 , **A61K 31/4709** ,
A61K 31/4985 , **A61P 35/00** ,
A61P 37/00(73) Les Laboratoires Servier
35, rue de Verdun 92284 Suresnes
FR
Vernalis (R&D) Ltd.
100 Berkshire Place Wharfedale Road
Winnersh Berkshire RG41 5RD
GB(72) LE TIRAN, Arnaud
14 Rue Van Gogh F-78290 Croissy sur
Seine
FR
LE DIGUARHER, Thierry
22 Rue de Faux Juif F-45550 Saint Denis
de l'Hôtel
FR
STARCK, Jérôme-Benoît
35 Rue des Chailles F-92500 Rueil-
Malmaison
FR
HENLIN, Jean-Michel
50 Rue des Carrières F-92150 Suresnes
FR
DE NANTEUIL, Guillaume
12 Rue du Chemin Vert F-92150 Suresnes
FR
GENESTE, Olivier
17 Rue Crevel Duval Bat. A F-92500 Rueil
Malmaison
FR
DAVIDSON, James Edward Paul
2 Granta Terrace Great Shelford Cambridge
Cambridgeshire CB22 5DJ
GB
MURRAY, James Brooke
21 Parsonage Way Linton Cambridgeshire
CB21 4YL
GB
CHEN, I-Jen
14 Janes Court Cambridge, CB1 3JJ
GB(74) "PETOŠEVIĆ" d.o.o.
Željeznička broj 20, 71000 Sarajevo
BA(54) **NOVI DERIVATI INDOLIZINA,
POSTUPAK ZA NJIHOVU PRIPRAVU I
FARMACEUTSKI PRIPRAVCI KOJI IH
SADRŽE**

(57)

Spoj formule (I):

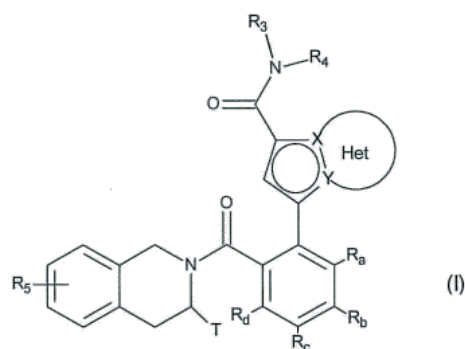

naznačen time, da:

- ◆ X i Y predstavljaju atom ugljika ili atom dušika, pri čemu bi trebalo biti jasno da ne mogu istovremeno predstavljati dva atoma ugljika ili dva atoma dušika,
- ◆ Het polovica skupine

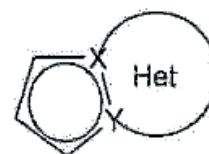

predstavlja po izboru supstituirani, aromatski ili ne-aromatski prsten sastavljen od 5, 6 ili 7 članova prstena, koji mogu sadržati, osim dušika predstavljenog s X ili s Y, od jedan do 3 heteroatoma neovisno odabrana od kisika, sumpora i dušika, pri čemu je poznato da predmetni dušik može biti supstituiran sa skupinom predstavljenom vodikovim atomom, ravnom ili razgrananom (C_1 - C_6)alkilnom skupinom ili skupinom -C(0)-O-Alk pri čemu je Alk ravna ili razgranana (C_1 - C_6)alkilna skupina,

♦ T predstavlja atom vodika, ravnu ili razgrananu (C_1-C_6)alkilnu skupinu po izboru supstituiranu sa od jedan do tri atoma halogena, skupinu (C_2-C_4)alkil- NR_1R_2 ili skupinu (C_1-C_4)alkil- OR_6 ,

♦ R_1 i R_2 neovisno jedan o drugom predstavlja vodikov atom ili ravnu ili razgrananu (C_1-C_6)alkilnu skupinu ili R_1 i R_2 s atomom dušika koji ih nosi tvore heterocikloalkil,

♦ R_3 predstavlja ravnu (C_1-C_6)alkilnu skupinu, arilnu skupinu ili heteroarilnu skupinu, gdje je za posljednje dvije skupine moguće da budu supstituirane s jednim do tri skupine odabrane od halogena, ravnog ili razgrananog (C_1-C_6)alkila, ravnog ili razgrananog (C_1-C_6)alkoksi i cijano, pri čemu se zna da jedan ili više ugljikovih atoma prethodnih skupna ili njihovi mogući supstituenti mogu biti deuterirani,

♦ R_4 predstavlja 4-hidroksifenilnu skupinu, pri čemu je poznato da jedan ili više ugljikovih atoma prethodnih skupina, ili njihovi mogući supstituenti, mogu biti deuterirani,

♦ R_5 predstavlja vodik ili atom halogena, ravnu ili razgrananu (C_1-C_6)alkilnu skupinu ili ravnu ili razgrananu (C_1-C_6)alkoksi skupinu,

♦ R_6 predstavlja vodikov atom ili ravnu ili razgrananu (C_1-C_6)alkilnu skupinu,

♦ R_a i R_d svaki predstavlja atom vodika i (R_b, R_c) zajedno s ugljikovim atomima koji ih nose tvore skupinu 1,3-dioksolana ili skupinu 1,4-dioksana ili R_a, R_c i R_d svaki predstavlja atom vodika i R_b predstavlja vodik, halogen, metil ili metoksi ili R_a, R_b i R_d svaki predstavlja atom vodika i R_c predstavlja hidroski skupinu ili metoksi skupinu,

kada se zna da:

- "aril" označava skupinu fenila, naftila, bifenila ili indenila,

- "heteroaril" označava bilo koju mono- ili bi-cikličku skupinu koja se sastoji od 5 do 10 članova prstena, ima najmanje jednu

aromatsku polovicu i sadrži 1 do 4 hetero atoma odabrana od kisika, sumpora i dušika (uključujući kvaterni dušik),

- "cikloalkil" označava bilo koju mono- ili bi-cikličku, ne-aromatsku, karbocikličku skupinu koja se sastoji od 3 do 10 članova prstena,

- "heterocikloalkil" označava bilo koju mono- ili bi-cikličku, ne-aromatsku, kondenziranu ili spiro skupinu koja se sastoji od 3 do 10 članova prstena te sadrži od 1 do 3 hetero atoma odabrana od kisika, sumpora, SO, SO_2 i dušika, gdje je moguće za tako definirane skupine arila, heteroarila, cikloalkila i heterocikloalkila i skupine alkila, alkenila, alkinila i alkoksi da budu supstituirane s 1 do 3 skupine odabrane od ravnog ili razgrananog (C_1-C_6)alkila, (C_3-C_6)spiro, ravnog ili razgrananog (C_1-C_6)alkoksi, (C_1-C_6)alkil-S-, hidroksi, okso (ili N-oksida gdje je prikladno), nitro, cijano, $-COOR'$, $-OCOR'$, $NR'R''$, ravnog ili razgrananog (C_1-C_6)polihaloalkila, trifluorometoksi, (C_1-C_6)alkilsulfonila, halogena, arila, heteroarila, ariloksi, ariltio, cikloalkila, heterocikloalkila po izboru supstituiranog s jednim ili više atoma halogena ili alkilnih skupinama, gdje se podrazumijeva da R' i R'' , svaki neovisno jedan o drugom, predstavlja vodikov atom ili ravnu ili razgrananu (C_1-C_6)alkilnu skupinu, gdje je moguće za Het polovicu skupine

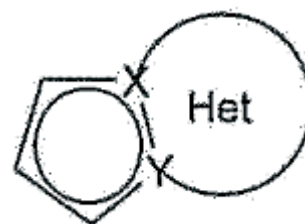

definiranu u formuli (I) da bude supstituirana s jednom do tri skupine odabrane od ravnog ili razgrananog (C_1-C_6)alkila, hidroksi, ravnog ili razgrananog

(C₁-C₆)alkoksi, NR₁'R₁" i halogenom, pri čemu se podrazumijeva da su R₁' i R₁" definirani za gore spomenute skupine R' i R", njihove enantiomere o dijastereoizomere i njihove adicijske soli s farmaceutski prihvatljivom kiselinom ili lužinom.

Broj ostalih patentnih zahtjeva: 15

(11) **BA/EP3004110**

(21) **E02544** (22) 2017-10-18

(26) SR

(31) 13169364 (32) 2013-05-27 (33) EP
13177673 2013-07-23 EP

(96) 14731799.4 2014-05-26

(97) 2016-04-13

(51) **C07D 487/04** , **A61K 31/4162** ,
A61P 35/00

(73) Novartis AG

Lichtstrasse 35 4056 Basel
CH

(72) BLANK, Jutta

Novartis Pharma AG Novartis Institutes for
Biomed. Research Postfach 4002 Basel
CH

BORDAS, Vincent

Novartis Pharma AG NIBR Klybeck Novartis
Institutes for Biomed. Research Postfach
4002 Basel

CH

COTESTA, Simona

Novartis Pharma AG NIBR Klybeck Novartis
Institutes for Biomed. Research Postfach
4002 Basel

CH

GUAGNANO, Vito

Novartis Pharma AG NIBR Klybeck Novartis
Institutes for Biomed. Research Postfach
4002 Basel

CH

RUEEGER, Heinrich

Novartis Pharma AG NIBR Klybeck Novartis
Institutes for Biomed. Research Postfach
4002 Basel

CH

VAUPEL, Andrea

Novartis Pharma AG NIBR Klybeck Novartis
Institutes for Biomed. Research Postfach
4002 Basel

CH

(74) Dragan Mićunović

Branilaca Sarajeva 10, 71000 Sarajevo
BA

(54) **DERIVATI PIRAZOLOPIROLIDINA I
NJIHOVA UPOTREBA U LEČENJU
BOLESTI**

(57)

Jedinjenje formule (I), ili njegova farmaceutski prihvatljiva so,

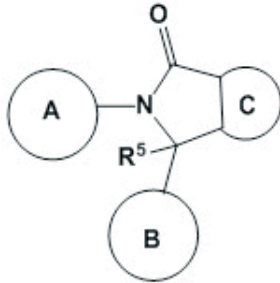

(I)
u kojoj je prsten C odabran od

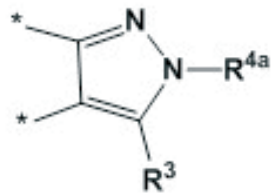

i.
i

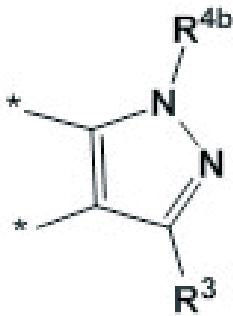

ii.

;

gde je A odabran od

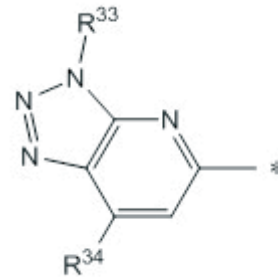
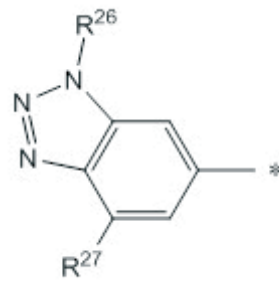
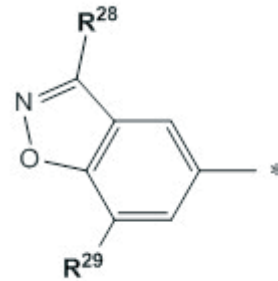
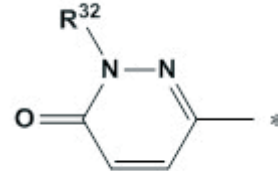
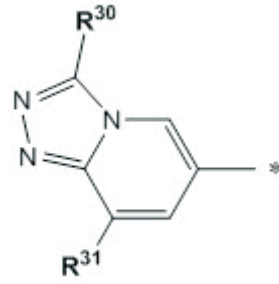
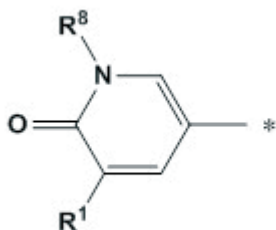

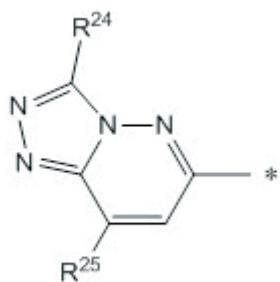

i

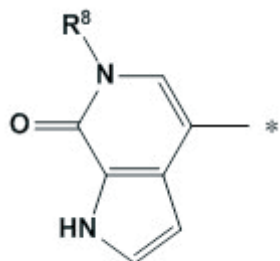

;

gde je B odabran od

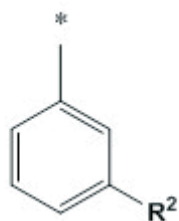
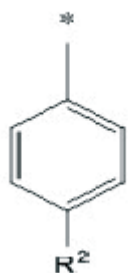

, i

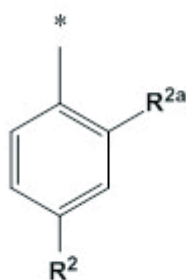

;

gde je R³ odabran od H, metil, etil, -CH₂F, -CF₃, izopropil, -OH, etoksi, metoksi, ciklopropil, -CH₂OCH₃ i -CH₂OH;

gde je R^{4a} odabran od H, (C₁-C₄)alkil, (C₃-C₆)cikloalkil, -(CH₂)₂-OH, -(CH₂)₂-O-CH₃, -C(O)-NH(CH₃), -C(O)-N(CH₃)₂,

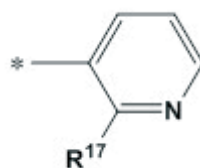
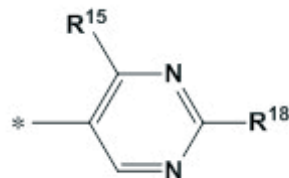
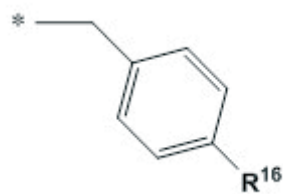

i

;

gde je R^{4b} odabran od H, (C₁-C₄)alkil, (C₃-C₆)cikloalkil, -(CH₂)₂-OH, -(CH₂)₂-O-CH₃, -(CH₂)₂-O-CH₂-CF₃, -(CH₂)₂-CH(OH)-CF₃, -C(O)-NH(CH₂), -C(O)-N(CH₃)₂,

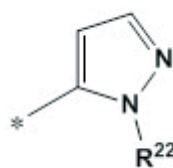
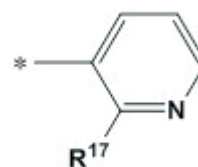
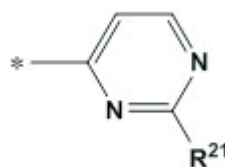
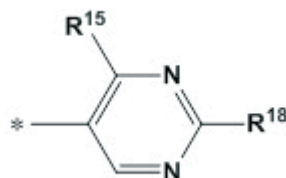

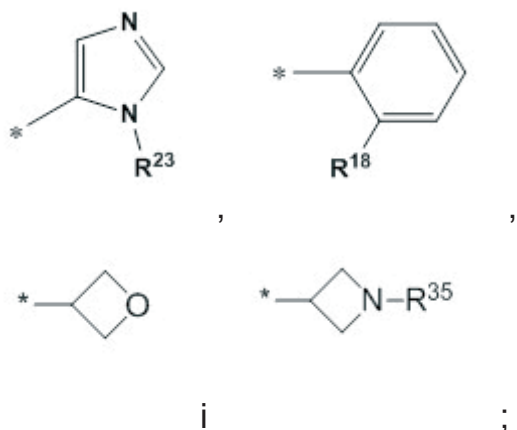

gde R⁵ predstavlja H;

gde je R¹ odabran od H, metil, hlora i fluoro;

gde je R² odabran od bromo, hlora, fluoro, -O-CF₃ i -CF₃;

gde R^{2a} predstavlja fluoro;

gde R⁸ predstavlja metil;

gde R¹⁵, R¹⁶, R¹⁸ i R²¹ sve predstavljaju metoksi;

gde R¹⁷ predstavlja metil ili metoksi;

gde R²², R²³, R²⁶, R²⁷, R²⁸, R³⁰, R³² i R³³ sve predstavljaju metil;

gde R²⁴ predstavlja metil ili -CHF₂;

gde R²⁵ predstavlja metil ili -NR⁹R¹⁰;

gde R²⁹ predstavlja H ili metil;

gde R³¹ predstavlja H, metil ili metoksi;

gde R³⁴ predstavlja H ili metil;

gde R⁹ predstavlja H ili metil;

gde R¹⁰ može da bude H, metil ili -C(O)-(C₁-C₃)alkil;

gde R³⁵ predstavlja H, metil, -C(O)CH₃ ili -C(O)OCH₂CH₃;

i
gde * označava tačku vezivanja za ostatak molekula; pod uslovom da gde je prsten C i:

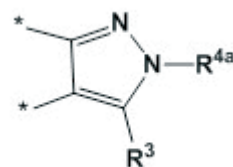

A predstavlja:

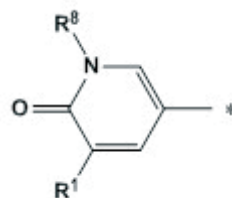

gde je R¹ odabran od metil, hlora i fluoro, gde B predstavlja:

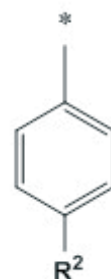

gde R² predstavlja hlora, fluoro ili -CF₃, i gde su preostali supstituenti kako je ovde definisano, tada je R³ odabran od H, metil, etil, -CH₂F, -CF₃, -OH, etoksi, metoksi, -CH₂OCH₃ i -CH₂OH.

(11) **BA/EP2817338**

(57)

(21) **E02546** (22) 2017-10-20

. Konjugat antitijela i lijeka formule M-[L-D]_n za suzbijanje tumora, ili njegove farmaceutski prihvatljive soli,

(26) BS

gdje:

(31)201261603173 P (32)2012-02-24 (33)US

201261719803 P 2012-10-29 US

(96) 13707525.5 2013-02-22

(97) 2014-12-31

M sadrži antitijelo anti-DLL3 koje se specifično veže na epitop unutar DSL domene DLL3 proteina prikazan kao SEQ ID BR: 3 ili 4;

(51) **C07K 16/28** , **A61K 47/48** , **C07K 14/47** , **C07K 16/30** , **A61P 35/00**

L sadrži opcionalni poveziivač;

D sadrži citotoksični agens; i

n je cijeli broj od 1 do 20.

(73) AbbVie Stemcentrx LLC

1 North Waukegan Road North Chicago, IL

60064-6400

US

(72) STULL, Robert A.

1519 Fifth Street Alameda, CA 94501

US

SAUNDERS, Laura

170 King Street Unit 809 San Francisco, CA

94107

US

DYLLA, Scott J.

743 Wake Forest Drive Mountain View, CA

94043

US

FOORD, Orit

712 Cayman Lane Foster City, CA 94404

US

LIU, David

300 Santa Rosa Avenue Apt. 1 San

Francisco, CA 94112

US

TORGOV, Michael

7027 Ramsgate Pl., Apt. B Los Angeles, CA

90045-2227

US

SHAO, Hui

815 Peary Lane Foster City, CA 94404

US

Broj ostalih patentnih zahtjeva: 25

(74) "LINEA SERVICES" d.o.o.

Maršala Tita 29/IV, 71000 Sarajevo

BA

(54) **DLL3 MODULATORI I POSTUPCI PRIMJENE**

(11) **BA/EP2773633**

(21) **E02547** (22) 2017-10-20

(26) SR

(31) 11187553 (32) 2011-11-02 (33) EP
(96) 12777930.4 2012-10-29

(97) 2014-09-10

(51) **C07D 401/14** , **C07D 401/12** ,
A61K 31/497 , **A61P 11/00**

(73) Boehringer Ingelheim International GmbH
Binger Strasse 173, 55216 Ingelheim am
Rein
DE

(72) HECKEL, Armin
Boehringer Ingelheim GmbH Corporate
Patents Binger Str. 173 55216 Ingelheim
am Rhein
DE
FRATTINI, Sara
Boehringer Ingelheim Corporate Patents
Binger Str. 173 55216 Ingelheim am Rhein
DE
HAMPRECHT, Dieter
Boehringer Ingelheim Corporate Patents
Binger Strasse 173 55216 Ingelheim am
Rhein
DE
KLEY, Joerg
Boehringer Ingelheim Corporate Patents
Binger Str. 173 55216 Ingelheim am Rhein
DE

(74) "LINEA SERVICES" d.o.o.
Maršala Tita 29/IV, 71000 Sarajevo
BA

(54) **HETEROCIKLIČNA JEDINJENJA,
MEDIKAMENTI KOJI SADRŽE
NAVEDENA JEDINJENJA I NJIHOVA
PRIMJENA I POSTUPAK ZA NJIHOVO
DOBIJANJE**

(57)

Jedinjenje formule **(IA)**, **(IB)** ili **(IC.1)**

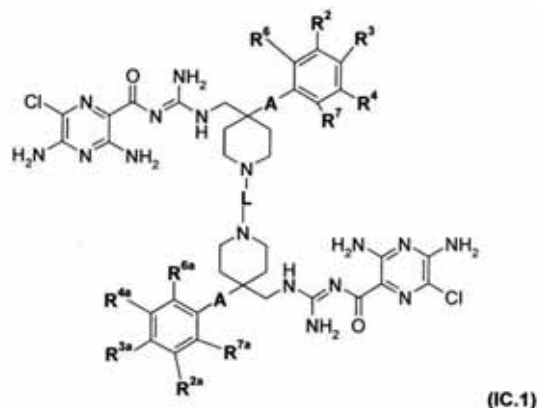
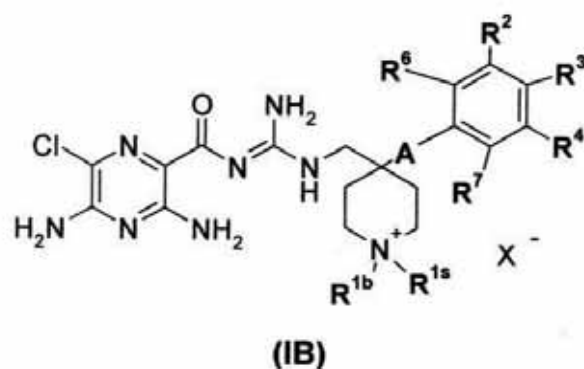
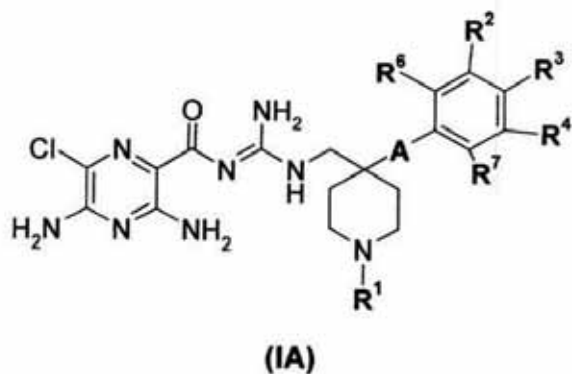

gdje

A označava vezu, -CH₂-, -CH₂CH₂- ili -CH₂-O-,
R¹ je odabran između grupe koja se sastoji od

vodonik, C₁₋₆-alkil, C₁₋₄-alkil-SO₂-, C₁₋₄-alkil-NH-CO-,
H₂N-CO-, H₂N-C₁₋₄-alkil-, H₂N-C₁₋₄-alkil-CO-,
H₂N-C₁₋₄-alkil-NH-CO-, Fenil-CO-, Fenil-CH₂-CO-,
Fenil-CH₂-, C₁₋₆-alkil-CO-, C₁₋₆-alkil-O-C₁₋₄-alkil-CO-,
(CH₃)₂N-C₁₋₄-alkil-, (CH₃)₂N-C₁₋₄-alkil-NH-CO-, (CH₃)₃N⁺-
C₁₋₄-alkil-NH-CO-, (CH₃)⁺-C₁₋₄-alkil-N(C₁₋₄-alkil)-CO-,
(CH₃)₃N⁺-C₂₋₄-alkil-, (CH₃)₃N⁺-C₁₋₄-alkil-CO-, H₂N-C(NH)-
NH-C₁₋₆-alkil-NH-CO-, C₁₋₆-alkil-O-CO-, C₁₋₆-alkil-O-
CO-C₁₋₄-alkil-, C₁₋₆-alkil-O-CO-C₁₋₄-alkil-CO-, C₁₋₆-alkil-
O-CO-C₁₋₄-alkil-NH-CO-, C₁₋₆-alkil-O-CO-NH-C₁₋₄-alkil-

C_{1-6} -alkil-O-CO-NH- C_{1-4} -alkil-CO-, C_{1-6} -alkil-O-CO-NH- C_{1-4} -alkil-NH-CO-, HO-CO- C_{1-4} -alkil-, HO-CO- C_{1-4} -alkil-CO-, HO-CO- C_{1-4} -alkil-NH-CO-, H_2N -CNH- i H_2N C(NH)NH- C_{1-6} -alkil-CO-,

ili

R^1 je odabran između grupe navedenih formula u nastavku (c1) do (c5):

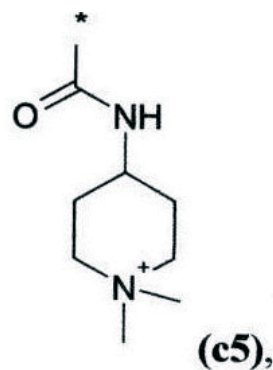
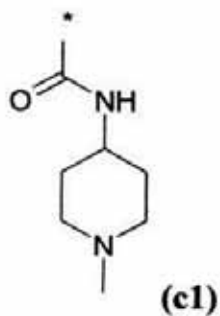

R^{1b} je C_{1-4} -alkil,

R^{1s} označava C_{1-6} -alkil,

X^- označava bilo koji anjon koji obrazuje farmaceutski prihvatljivu so,

L označava preklapajuću grupu -CO-NH- C_{2-6} -alkil-NH-CO-, -COC $_{1-6}$ -alkil-CO- ili - C_{2-6} -alkil-, koja obrazuje jedinjenje formule (IC.1), gdje molekularni entitet formule (IC.1) spojeni za L mogu biti identični ili različiti,

$R^2, R^3, R^4, R^6, R^7, R^{2a}, R^{3a}, R^{4a}, R^{6a}$ i R^{7a} označava vodonik

i njegove farmaceutski prihvatljive kiselinso adicione soli.

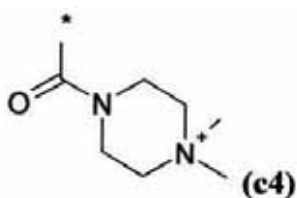
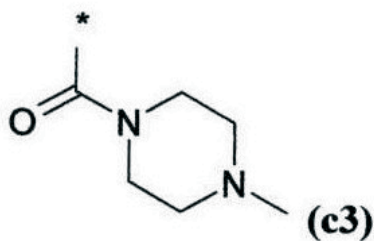
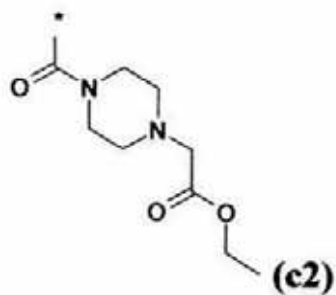

Broj ostalih patentnih zahtjeva: 20

(11) BA/EP2765990(21) **E02548** (22) 2017-10-20

(26) SR

(31)201161547620 P (32)2011-10-14 (33)US
201261606207 P 2012-03-02 US

(96) 12809373.9 2012-10-12

(97) 2014-08-20

(51) **A61K 9/00** , **A61K 9/10** , **A61K 9/14** , **A61K 9/16** , **A61K 9/20** , **A61K 31/498** , **A61K 31/517** , **A61K 47/32** , **A61K 47/38** , **A61P 35/00**(73) Array Biopharma, Inc.
3200 Walnut Street Boulder, CO 80301
US(72) FRY, David Shank
c/o Array BioPharma Inc. 3200 Walnut
Street Boulder Colorado, 80301
US
LINDEMANN, Christopher M.
c/o Array BioPharma Inc. 3200 Walnut
Street Boulder Colorado, 80301
US
PREIGH, Michael
c/o Array BioPharma Inc. 3200 Walnut
Street Boulder Colorado, 80301
US
BLOOM, Corey Jay
c/o Bend Research 64550 Research Road
Bend, Oregon 97701
US
CRAIG, Christopher Donovan
c/o Bend Research 64550 Research Road
Bend, Oregon 97701
US
DUBOSE, Devon Brevard
c/o Bend Research 64550 Research Road
Bend, Oregon 97701
US
GAUTSCHI, Jeff
c/o Agere Pharmaceuticals 62925 NE, 18th
Street Bend, Oregon 97701
US
SMITHEY, Dan
c/o Agere Pharmaceuticals 62925 NE, 18th
Street Bend, Oregon 97701
US(74) "PETOŠEVIĆ" d.o.o.
Željeznička broj 20, 71000 Sarajevo
BA(54) **ČVRSTA DISPERZIJA**

(57)

Čvrsta disperzija koja sadrži N4-(4-([1,2,4] triazolo[1,5-a]piridin-7-iloksi)-3-metilfenil)-N6-(4,4-dimetil-4,5-dihidrooksazol-2-il) hinazolin-4,6-diamin i disperzivni polimer.

Broj ostalih patentnih zahtjeva: 21

(11) BA/EP2078032(21) **E02549** (22) 2017-10-20

(26) SR

(31) 862632 P (32) 2006-10-24 (33) US
885348 P 2007-01-17 US

(96) 07871232.0 2007-10-24

(97) 2009-07-15

(51) **A61K 31/573** , **C07J 41/00** ,
A61P 5/34 , **A61P 5/36** , **C07J**
71/00 , **A61K 31/56** , **A61K 45/06**
 , **A61K 31/57** , **A61K 31/567**(73) Repros Therapeutics Inc.
2408 Timberloch Place, B-7 The
Woodlands, TX 77380
US(72) PODOLSKI, Joseph S.
3 Pebble Hollow Court The Woodlands, TX
77381
US(74) "PETOŠEVIĆ" d.o.o.
Željeznička broj 20, 71000 Sarajevo
BA**(54) KOMPOZICIJE I POSTUPCI ZA
SUPRESIJU PROLIFERACIJE
ENDOMETRIJUMA**

(57)

tokom vremenskog perioda dovoljnog da žena dobije menstruaciju, pri čemu je navedeni period manji od broja dana u toku kojih je antagonist progesterona prethodno primenjivan, zatim primenu terapijski efikasne količine antagonista progesterona svaki dan ili svaki drugi dan, tokom perioda od 1, 2, 3, 4, 5 ili 6 meseci, zatim prekid navedene primene pomoću kontinuiranog nedostatka tretmana tokom vremenskog perioda koji je dovoljan da žena dobije menstruaciju, i ponavljanje ovog tretmana isprekidane primene u cilju postizanja supresije proliferacije endometrijuma ili prevencije hiperproliferacije ćelija materice.

Broj ostalih patentnih zahtjeva: 5

Antagonist progesterona izabran od 21-metoksi-17 α -acetoksi-11 β -(4-N,N-dimetilaminofenil)-19-norpregna-4,9-dien-3,20-diona (CDB-4124) ili 17 α -acetoksi-11 β -(4-N,N-dimetilaminofenil)-19-norpregna-4,9-dien-3,20-diona za upotrebu u medicinskom tretmanu kod pacijenta koji suprimira proliferaciju endometrijuma ili prevenciji hiperproliferacije ćelija materice uz izbegavanje štetnih efekata povezanih sa stagnirajućim ili zadebljalim endometrijumom, prema isprekidanom režimu primene koji sadrži primenu terapijski efikasne količine antagonista progesterona tokom perioda primene tokom koga se antagonist progesterona primenjuje svaki dan ili svaki drugi dan, tokom perioda od 1, 2, 3, 4, 5 ili 6 meseci, zatim prekidanje navedene primene tokom perioda prekida pomoću kontinuiranog nedostatka tretmana

(11) **BA/EP2892911**(21) **E02550** (22) 2017-10-31

(26) SR

(31) 201261699199 P (32) 2012-09-10 (33) US
(96) 13767175.6 2013-09-10

(97) 2015-07-15

(51) **C07J 63/00** , **A61K 31/56** , **A61P 29/00**(73) Reata Pharmaceuticals, Inc.
2801 Gateway Drive, Suite 150 Irving, TX
75063-2648
US(72) JIANG, Xin
c/o 2801 Gateway Drive Suite 150 Irving,
TX 75063-2648
US
BENDER, Christopher F.
c/o 2801 Gateway Drive Suite 150 Irving,
TX 75063-2648
US
VISNICK, Melean
c/o 2801 Gateway Drive Suite 150 Irving,
TX 75063-2648
US(74) Dragan Mićunović
Branilaca Sarajeva 10, 71000 Sarajevo
BA(54) **DERIVATI C 17 HETEROARILA
OLEANOLINSKE KISELINE I POSTUPCI
ZA NJIHOVU PRIMJENU**

(57)

Jedinjenje sa formulom:

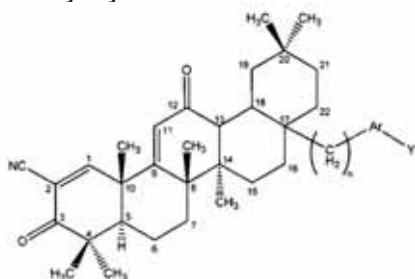

pri čemu:

n predstavlja 0-3;

Ar predstavlja heteroarene diil($C_{\leq 8}$) ili njegovu supstituisanu verziju; a

Y predstavlja:

vodoničnu, hidroksi, halo, amino ili cijano ili -NCO; ili alkilnu($C_{\leq 8}$), cikloalkilnu($C_{\leq 8}$), alkenilnu($C_{\leq 8}$), alkinilnu($C_{\leq 8}$), arilnu($C_{\leq 12}$), aralkilnu($C_{\leq 12}$), heteroarilnu($C_{\leq 8}$), heterocikloalkilnu($C_{\leq 12}$), acilnu($C_{\leq 12}$), alkoksi($C_{\leq 8}$), ariloksi($C_{\leq 12}$), aciloksi($C_{\leq 8}$), alkilamino($C_{\leq 8}$), dialkilamino($C_{\leq 8}$), arilamino($C_{\leq 8}$), aralkilamino($C_{\leq 8}$), alkiltio($C_{\leq 8}$), aciltio($C_{\leq 8}$), alkilsulfonilamino($C_{\leq 8}$) grupu, ili supstituisane verzije bilo koje od ovih grupa;

ili njihovu farmaceutski prihvatljivu so;
i pri čemu je

u supstituisanim verzijama alkilne($C_{\leq 8}$), cikloalkilne($C_{\leq 8}$), alkenilne($C_{\leq 8}$), alkinilne($C_{\leq 8}$), arilne($C_{\leq 8}$), aralkilne($C_{\leq 12}$), heteroarilne($C_{\leq 8}$), acilne($C_{\leq 12}$), alkoksi($C_{\leq 8}$), ariloksi($C_{\leq 12}$), aciloksi($C_{\leq 8}$), alkilamino($C_{\leq 8}$), dialkilamino($C_{\leq 8}$), arilamino($C_{\leq 8}$), aralkilamino($C_{\leq 8}$), alkiltio($C_{\leq 8}$), aciltio($C_{\leq 8}$), alkilsulfonilamino($C_{\leq 8}$) grupe jedan ili više atoma vodonika nezavisno zamenjeno sa -OH, -F, -Cl, -Br, -I, -NH₂, -NO₂, -CO₂H, -CO₂CH₃, -CN, -SH, -OCH₃, -OCH₂CH₃, -C(O)CH₃, -NHCH₃, -NHCH₂CH₃, -N(CH₃)₂, -C(O)NH₂, -OC(O)CH₃, ili -S(O)₂NH₂ u supstituisanoj verziji heterocikloalkilne($C_{\leq 8}$) grupe, jedan ili više atoma vodonika je nezavisno zamenjeno sa -OH, -F, -Cl, -Br, -I, -NH₂, -NO₂, -CO₂H, -CO₂CH₃, -CN, -SH, -OCH₃, -OCH₂CH₃, -C(O)CH₃, -NHCH₃, -NHCH₂CH₃, -N(CH₃)₂, -C(O)NH₂, -OC(O)CH₃, -S(O)₂NH₂ ili -C(O)OC(CH₃)₃;

pri čemu se pojam "aril" odnosi na monovalentnu aromatičnu grupu sa aromatičnim atomom ugljenika kao mestom vezivanja koji čini deo aromatične prstenaste strukture sa jednim ili više članova, pri čemu su atomi prstena svi atomi ugljenika, i pri čemu, ako postoji više od jednog prstena, prstenovi mogu biti spojeni ili nespojeni, i pri čemu jedna ili više alkilnih ili aralkilnih grupa može biti spojena sa prvim aromatičnim prstenom ili bilo kojim dodatno postojećim aromatičnim prstenom, ako to dozvoljava ograničenje ugljeničnog broja;

pri čemu se pojam "heteroaril" odnosi na monovalentnu aromatičnu grupu sa aromatičnim atomom ugljenika ili azota kao mestom vezivanja, pri čemu pomenuti atom ugljenika ili azota čine deo jedne ili više struktura aromatičnog prstena, kod kojih je najmanje jedan od atoma prstena azot, kiseonik ili sumpor, pri čemu se heteroarilna grupa sastoji isključivo od atoma ugljenika, vodonika, aromatičnog azota, aromatičnog kiseonika i aromatičnog sumpora, pri čemu, ako postoji više od jednog prstena, prstenovi mogu biti spojeni ili nespojeni, i pri čemu jedna ili više alkilnih, arilnih, i/ili aralkilnih grupa može biti spojena sa aromatičnim prstenom ili sistemom aromatičnog prstena, ako to dozvoljava ograničenje ugljeničnog broja;

pri čemu se pojam "heteroarenediil" odnosi na divalentnu aromatičnu grupu, sa dva aromatična atoma ugljenika, dva aromatična atoma azota ili jedim aromatičnim atomom ugljenika i jednim aromatičnim atomom azota kao dvema tačkama spajanja, pri čemu pomenuti atomi čine deo jedne ili više aromatičnih prstenastih struktura kod kojih je najmanje jedan od atoma prstena azot, kiseonik ili sumpor, pri čemu se divalentna grupa sastoji isključivo od atoma ugljenika, vodonika, aromatičnog azota, aromatičnog kiseonika i aromatičnog sumpora, pri čemu, ako postoji više prstenova, prstenovi mogu biti spojeni ili nespojeni, pri čemu nespojeni prstenovi mogu biti spojeni preko jedne ili više sledećih stavki: kovalentne veze, alkenediilne, ili alkelediilne grupe, ako to dozvoljava ograničenje ugljeničnog broja, i pri čemu jedna ili više alkilnih, arilnih, i/ili aralkilnih grupa može biti spojeno sa aromatičnim prstenom ili sistemom aromatičnih prstena, ako to dozvoljava ograničenje ugljeničnog broja;

pri čemu se pojam "heterocikloalkil" odnosi na monovalentnu nearomatičnu grupu sa atomom ugljenika ili atomom azota kao tačkom vezivanja, pri čemu pomenuti atom ugljenika ili atom azota čini deo jedne ili više nearomatičnih prstenastih struktura kod kojih je najmanje jedan od atoma prstena azot, kiseonik ili sumpor, pri čemu se heterocikloalkilna grupa sastoji isključivo od atoma ugljenika, vodonika, azota, kiseonika i sumpora, pri čemu, ako postoji više od jednog prstena, prstenovi mogu biti spojeni ili nespojeni, pri čemu, jedna ili više alkilnih grupa može biti spojena sa prstenom ili sistemom prstena, ako to dozvoljava ograničenje ugljeničnog broja, i pri čemu jedna ili više dvostrukih veza može da postoji u prstenu ili sistemu prstena, pod uslovom da rezultujuća grupa ostaje nearomatična;

pojam "acil" odnosi se na grupu -C(O)R, u kojoj je R vodonik, alkil, aril, aralkil ili heteroaril; i

pojam "dialkilamino" odnosi se na grupu -NRR', u kojoj R i R' mogu da bude ista ili različite alkilne grupe, ili se R i R' mogu uzeti zajedno kako bi predstavljali alkandiil.

(11) **BA/EP2905338**

(21) **E02551** (22) 2017-11-01

(31) 357314 P (32) 2010-06-22 (33) US
357317 P 2010-06-22 US

(96) 14198318.9 2011-06-22

(97) 2015-08-12

(51) **C12N 15/85** , **A01K 67/027** ,
C07K 16/00 , **C07K 16/46** , **C07K**
16/18

(73) Regeneron Pharmaceuticals, Inc.
777 Old Saw Mill River Road Tarrytown, NY
10591
US

(72) Murphy, Andrew J.
10 Newton Court Croton-on-Hudson, NY
10520
US
Stevens, Sean
3954 Camino Calma San Diego, CA 92122
US
Gurer, Cagan
8 Pamela Lane Valhalla, NY 10595
US
Macdonald, Lynn
16 Gedney Way White Plains, NY 10605
US
Hosiawa, Karolina A.
14 Church Street, 2nd Floor Tarrytown, NY
10591
US

(74) "INTELBIRO" d.o.o.
M.H. Uskufije 3, 71000 Sarajevo
BA

(54) **TRANSGENIČNI MIŠ S MODIFICIRANIM
ENDOGENIM LOKUSOM
IMUNOGLOBULINA LAMBDA**

(57)

1. Genetski modificirani miš koji u svom genomu sadrži endogeni lokus imunoglobulina lakog lanca λ koji se sastoji od brisanja endogenog mišjeg V λ 1-J λ 3-C λ 3-J λ 1-C λ 1 klastera gena i brisanja regije koja se proteže od V λ 2 do J λ 2 endogenog mišjeg V λ 2-V λ 3-J λ 2-C λ 2-J λ 4-C λ 4 klastera gena, naznačen time, što endogeni lokus imunoglobulina lakog lanca λ sadrži endogene C λ 2, J λ 4 i C λ 4 genske segmente.

(11) **BA/EP2970336**

(21) **E02555** (22) 2017-10-25

(26) HR

(31)201361776819 P (32)2013-03-12 (33)US

(96) 14712875.5 2014-03-04

(97) 2016-01-20

(51) **C07D 513/04** , **A61K 31/547** ,
A61P 25/28

(73) Eli Lilly and Company
Lilly Corporate Center Indianapolis, IN
46285
US

(72) GREEN, Steven James
c/o Eli Lilly and Company P. O. Box 6288
Indianapolis, Indiana 46206-6288
US
MERGOTT, Dustin James
c/o Eli Lilly and Company P. O. Box 6288
Indianapolis, Indiana 46206-6288
US
WATSON, Brian Morgan
c/o Eli Lilly and Company P. O. Box 6288
Indianapolis, Indiana 46206-6288
US
WINNEROSKI JR., Leonard Larry
c/o Eli Lilly and Company P. O. Box 6288
Indianapolis, Indiana 46206-6288
US

(74) "INTELBIRO" d.o.o.
M.H. Uskufije 3, 71000 Sarajevo
BA

(54) **SPOJEVI TETRAHIDROPIROLOTIAZINA**

(57)

1. Spoj formule:

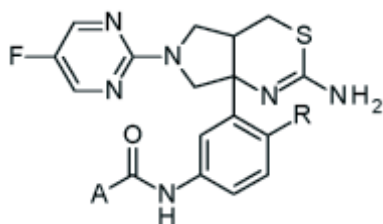

naznačen time što

R je H ili F; i

A je:

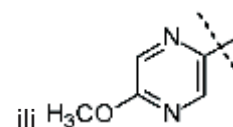
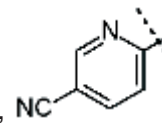
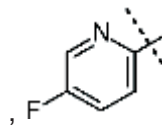
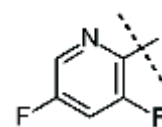

ili njegova farmaceutski prihvatljiva sol.

Broj ostalih patentnih zahtjeva: 5

(11) **BA/EP3066097**

(21) **E02556** (22) 2017-10-25

(26) HR

(31) 13192177 (32) 2013-11-08 (33) EP
(96) 14793565.4 2014-11-05

(97) 2016-09-14

(51) **C07D 413/04** , **A61K 31/513** ,
A61P 9/00

(73) Bayer Pharma Aktiengesellschaft
Müller Strasse 178 13353 Berlin
DE

(72) OLENIK, Britta
Birkenstrasse 30 46242 Bottrop
DE
KEIL, Birgit
Sudetenstrasse 36 40231 Düsseldorf
DE
HINZ, Martin-Holger
Mörkeweg 15 42499 Hückeswagen
DE
FÜRSTNER, Chantal
Arnoldstrasse 33 45478 Mülheim/Ruhr
DE
JESKE, Mario
Schneebacherweg 20 42699 Solingen
DE
ACKERSTAFF, Jens
Christophstrasse 27 40225 Düsseldorf
DE

(74) "INTELBIRO" d.o.o.
M.H. Uskufije 3, 71000 Sarajevo
BA

(54) **SOLI1-(3-METIL-2-OKSO-2,3-DIHIDRO-1,3-BENZOKSAZOL-6-IL)-2,4-DIOKSO-3-[(1R)-4-TRIFLUORMETIL]-2,3-DIHIDRO-1H-INDEN-1-IL]-1,2,3,4-TETRAHIDROPIROMIDIN-5-KARBOKSILNE KISELINE**

(57)

1. Soli 1-(3-metil-2-okso-2,3-dihidro-1,3-benzoksazol-6-il)-2,4-diokso-3-[(1R)-4-(trifluorometil)-2,3-dihidro-1H-inden-1-il]-1,2,3,4-tetrahidropirimidin-5-karboksilne kiseline prema formuli (I)

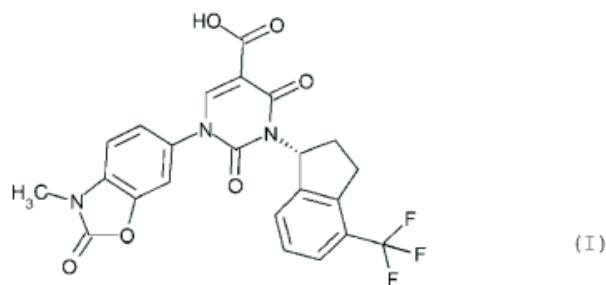

Broj ostalih patentnih zahtjeva: 16

(11) **BA/EP2748612**

(21) **E02557** (22) 2017-10-25

(26) HR

(31) 201161526792 P (32) 2011-08-24 (33) US
(96) 12768901.6 2012-08-10

(97) 2014-07-02

(51) **G01N 33/569** , **G01N 33/68**

(73) Zoetis Services LLC
10 Sylvan Way Parsippany, NJ 07054
US

(72) ANKENBAUER, Robert G.
6574 Sunburst Drive Portage, MI 49024
US
NELSON, Lynn D.
28180 28th Avenue Paw Paw, MI 49079
US
OIEN, Nancee L.
5282 Saddle Club Drive Kalamazoo, MI 49009
US
WELCH, Siao-Kun W.
9087 South 6th Street Kalamazoo, MI 49009
US

(74) "INTELBIRO" d.o.o.
M.H. Uskufije 3, 71000 Sarajevo
BA

(54) **POBOLJŠANA CJEPIVNA DIJAGNOSTIKA**

(57)

1. Postupak određivanja prisutnosti ili odsutnosti protutijela koje se specifično veže na protein E_{ms} virusa goveđe virusne dijareje (BVDV) u kompetitivnom ELISA ispitivanju, naznačen time što se navedeni postupak obuhvaća korake:

- a) inkubiranje uzorka goveđeg seruma u prisutnosti proteina E_{ms} virusa kuge vitoroge antilope na koji se mogu vezati protutijela koja unakrsno reagiraju s proteinom E_{ms} iz divljeg tipa BVDV, gdje se navedeni uzorak inkubira bilo prije ili istodobno s korakom b);
- b) dodavanje navedenog inkubiranog uzorka na ploču za ispitivanje, obloženu BVDV proteinom E_{ms}, na koji se specifično veže navedeno protutijelo koje treba detektirati; i
- c) naknadno detektiranja prisutnosti ili odsutnosti navedenog protutijela u navedenom uzorku.

Broj ostalih patentnih zahtjeva: 5

(11) **BA/EP2079310**(21) **E02558** (22) 2017-11-08

(26) HR

(31) 0621440 (32) 2006-10-27 (33) GB
(96) 07819325.7 2007-10-25

(97) 2009-07-22

(51) **A01N 43/90** , **A01N 25/22** , **A01P 13/00**(73) Syngenta Participations AG
Schwarzwaldallee 215 4058 Basel
CH(72) STOCK, David
Syngenta Limited Jealotts Hill International
Research Centre Bracknell Berkshire RG42
6EY
GB
TAYLOR, Philip
Syngenta Limited Jealotts Hill International
Research Centre Bracknell Berkshire RG42
6EY
GB
SCHNEIDER, Rudolf
Syngenta Crop Protection Muenchwilen AG
Breitenloh 5 4333 Muenchwilen
CH(74) "INTELBIRO" d.o.o.
M.H. Uskufije 3, 71000 Sarajevo
BA(54) **HERBICIDNI PRIPRAVCI**

(57)

1. Tekući herbicidni pripravak koji sadrži pinoksaden i adjuvant, naznačen time da adjuvant je ugrađeni adjuvant koji sadrži tris-ester fosforne kiseline i pri čemu tris-ester fosforne kiseline je tris-(2-etilheksil) fosfat, tris-n-oktil fosfat ili tris-butoksietil fosfat.

Broj ostalih patentnih zahtjeva: 16

(11) **BA/EP2379594**

(57)

(21) **E02559** (22) 2017-11-08

(26) SR

(31) 203569 P (32) 2008-12-23 (33) US
264622 P 2009-11-25 US

(96) 09775072.3 2009-12-18

(97) 2011-10-26

(51) **C07K 16/28** , **C07K 14/72**(73) Amgen, Inc
One Amgen Center Drive Thousand Oaks,
CA 91320-1799
US(72) BOONE, Thomas C.
2715 Kelly Knoll Lane Newbury Park
California 91320
US
BRANKOW, David W.
18800 Tribune Street Northridge California
91326
US
GEGG, JR. Colin V.
736 Kenmore Circle Newbury Park
California 91320
US
HU, Shaw-Fen Sylvia
986 Lynnmere Drive Thousand Oaks
California 91360
US
KING, Chadwick T.
1325 Moody Avenue North Vancouver
British Columbia V7L 3T5
CA
LU, Hsieng Sen
2758 Rainfield Avenue Westlake Village
California 91362
US
SHI, Licheng
5243 Via Capote Newbury Park California
91320
US
XU, Cen
5221 Via Jacinto Newbury Park California
91320
US(74) "ŽIVKO MIJATOVIĆ & PARTNERS" d.o.o.
Sarajevo
M.H. Uskufije 3, 71000 Sarajevo
BA(54) **ANTITELA KOJA SE VEZIJU ZA HUMANI
CGRP RECEPTOR**

1. Antitelo ili njegov antigen-vezujući fragment koje se vezuje za humani CGRP receptor, koje sadrži CDRH1, CDRH2, CDRH3, CDRL1, CDRL2 i CDRL3, naznačeno time što:

(a) CDRL1, CDRL2 i CDRL3 imaju sekvencu SEQ ID NO: 42, 43 i 44, redom i CDRH1, CDRH2 i CDRH3 imaju sekvencu SEQ ID NO: 73, 74 i 75, redom;

(b) CDRL1, CDRL2 i CDRL3 imaju sekvencu SEQ ID NO: 45, 46 i 47, redom, i CDRH1, CDRH2 i CDRH3 imaju sekvencu SEQ ID NO: 76, 77 i 78, redom;

(c) CDRL1, CDRL2 i CDRL3 imaju sekvencu SEQ ID NO: 48, 49 i 50, redom, i CDRH1, CDRH2 i CDRH3 imaju sekvencu SEQ ID NO: 79, 80 i 81, redom;

(d) CDRL1, CDRL2 i CDRL3 imaju sekvencu SEQ ID NO: 51, 52 i 53, redom, i CDRH1, CDRH2 i CDRH3 imaju sekvencu SEQ ID NO: 82, 83 i 84, redom;

(e) CDRL1, CDRL2 i CDRL3 imaju sekvencu SEQ ID NO: 54, 55 i 56, redom, i CDRH1, CDRH2 i CDRH3 imaju sekvencu SEQ ID NO: 85, 86 i 87, redom;

(f) CDRL1, CDRL2 i CDRL3 imaju sekvencu SEQ ID NO: 57, 58 i 59, redom, i CDRH1, CDRH2 i CDRH3 imaju sekvencu SEQ ID NO: 88, 89 i 90, redom;

(g) CDRL1, CDRL2 i CDRL3 imaju sekvencu SEQ ID NO: 60, 55 i 56, redom, i CDRH1, CDRH2 i CDRH3 imaju sekvencu SEQ ID NO: 85, 86 i 87, redom;

(h) CDRL1, CDRL2 i CDRL3 imaju sekvencu SEQ ID NO: 45, 61 i 47, redom, i CDRH1, CDRH2 i CDRH3 imaju sekvencu SEQ ID NO: 76, 91 i 78, redom;

(i) CDRL1, CDRL2 i CDRL3 imaju sekvencu SEQ ID NO: 62, 63 i 64, redom, i CDRH1, CDRH2 i CDRH3

imaju sekvencu SEQ ID NO: 92, 93 i 94, redom;

(j) CDRL1, CDRL2 i CDRL3 imaju sekvencu SEQ ID NO: 45, 61 i 47, redom, i CDRH1, CDRH2 i CDRH3 imaju sekvencu SEQ ID NO: 76, 95 i 78, redom;

(k) CDRL1, CDRL2 i CDRL3 imaju sekvencu SEQ ID NO: 65, 55 i 56, redom, i CDRH1, CDRH2 i CDRH3 imaju sekvencu SEQ ID NO: 85, 86 i 87, redom;

(l) CDRL1, CDRL2 i CDRL3 imaju sekvencu SEQ ID NO: 42, 43 i 44, redom, i CDRH1, CDRH2 i CDRH3 imaju sekvencu SEQ ID NO: 73, 74 i 96, redom;

(m) CDRL1, CDRL2 i CDRL3 imaju sekvencu SEQ ID NO: 66, 67 i 68, redom, i CDRH1, CDRH2 i CDRH3 imaju sekvencu SEQ ID NO: 97, 98 i 99, redom;

(n) CDRL1, CDRL2 i CDRL3 imaju sekvencu SEQ ID NO: 69, 70 i 71, redom, i CDRH1, CDRH2 i CDRH3 imaju sekvencu SEQ ID NO: 100, 101 i 102, redom; ili

(o) CDRL1, CDRL2 i CDRL3 imaju sekvencu SEQ ID NO: 69, 70 i 72, redom, i CDRH1, CDRH2 i CDRH3 imaju sekvencu SEQ ID NO: 100, 101 i 102, redom.

Broj ostalih patentnih zahtjeva: 14

(11) **BA/EP2499161**

(21) **E02560** (22) 2017-11-08

(26) SR

| | | |
|---------------|-----------------|---------|
| (31) 09014136 | (32) 2009-11-11 | (33) EP |
| 260202 P | 2009-11-11 | US |
| 10006956 | 2010-07-06 | EP |
| 361618 P | 2010-07-06 | US |

(96) 10778877.0 2010-11-11

(97) 2012-09-19

(51) **C07K 16/28** , **C07K 14/705** ,
A61P 35/00 , **A61K 39/00** , **A61K 39/395** , **C07K 16/30**

(73) Ganymed Pharmaceuticals GmbH
 An der Goldgrube 12 55131 Mainz
 DE

Johannes Gutenberg-Universität Mainz
 Saarstrasse 21 55128 Mainz
 DE

(72) SAHIN, Ugur

Philipp-von-Zabern-Platz 1 55116 Mainz
 DE

TÜRECI, Özlem

Philipp-von-Zabern-Platz 1 55116 Mainz
 DE

KOSLOWSKI, Michael

Am Ried 23 85764 Oberschleissheim
 DE

WALTER, Korden

Hüglerstrasse 3 65203 Wiesbaden
 DE

WÖLL, Stefan

Pommardstrasse 22a 55299 Nackenheim
 DE

KREUZBERG, Maria

Freiherr-vom-Stein Strasse 1 55131 Mainz
 DE

HUBNER, Bernd

Thelottstrasse 14 80933 München
 DE

ERDELJAN, Michael

Freiherr-vom-Stein-Strasse 11 55131 Mainz
 DE

(74) "INTELBIRO" d.o.o.

M.H. Uskufije 3, 71000 Sarajevo
 BA

(54) **ANTITELA SPECIFIČNA ZA KLAUDIN 6 (CLDN6)**

(57)

1. Antitelo koje je sposobno da se veže za CLDN6, poželjno CLDN asociran sa površinom ćelije koja eksprimira CLDN6, i sposobno da razlikuje CLDN6 na površini ćelije koja eksprimira CLDN6 i CLDN6 mutant na površini ćelije koja eksprimira pomenuti CLDN6 mutant, naznačeno time da CLDN6 mutant sadrži mutaciju alalnina na poziciji 35, 37 ili 39 aminokiselinske sekvence SEQ ID NO: 2 ili SEQ ID NO: 8, i gde antitelo sadrži težak lanac antitela koji sadrži CDR3 sekvencu teškog lanca antitela izabranu iz grupe koja se sastoji od ARDYGYVLDY identifikovane unutar SEQ ID NO: 34, ARDYGFVLDY identifikovane unutar SEQ ID NO: 36, ARDFGYVLDY identifikovane unutar SEQ ID NO: 38 i ARDYGYVFDY identifikovane unutar SEQ ID NO: 40.

Broj ostalih patentnih zahtjeva: 15

(11) **BA/EP2903977**(21) **E02575** (22) 2017-11-17

(26) SR

(31)PCT/CN2012/001358(32)2012-10-08 (33)WO
(96) 13776702.6 2013-10-07

(97) 2015-08-12

(51) **C07D 401/14** , **C07D 239/56** ,
C07D 403/06 , **C07D 403/14** ,
C07D 239/52 , **C07D 239/54** ,
C07D 471/04 , **A61K 31/513** ,
A61P 31/18

(73) Merck Sharp & Dohme Corp.
 126 East Lincoln Avenue Rahway, NJ
 07065-0907
 US

(72) ARRINGTON, Kenneth L.
 770 Sumneytown Pike West Point,
 Pennsylvania 19486
 US
 BURGEY, Christopher
 770 Sumneytown Pike West Point,
 Pennsylvania 19486
 US
 GILFILLAN, Robert
 770 Sumneytown Pike West Point,
 Pennsylvania 19486
 US
 HAN, Yongxin
 2F No. 10 Building Landscape No. 88
 Darwin Road Zhangjiang High-tech Park
 Pudong New District Shanghai 201203
 CN
 PATEL, Mehul
 770 Sumneytown Pike West Point,
 Pennsylvania 19486
 US
 LI, Chun Sing
 288 Fute Zhong Road Waigaoqiao Free
 Trade Zone Shanghai 200131
 CN
 LI, Yaozong
 288 Fute Zhong Road Waigaoqiao Free
 Trade Zone Shanghai 200131
 CN
 LUO, Yunfu
 288 Fute Zhong Road Waigaoqiao Free
 Trade Zone Shanghai 200131
 CN
 XU, Jiayi
 126 East Lincoln Avenue Rahway, New
 Jersey 07065-0907
 US

(74) "ŽIVKO MIJATOVIĆ & PARTNERS" d.o.o.
Sarajevo
M.H. Uskufije 3, 71000 Sarajevo
BA

(54) **DERIVATI 5-FENOKSI-3H-PIRIMIDIN-4-ONA I NJIHOVA UPOTREBA KAO INHIBITORA HIV REVERZNE TRANSKRIPTAZE**

(57)

1. Jedinjenje formule I:

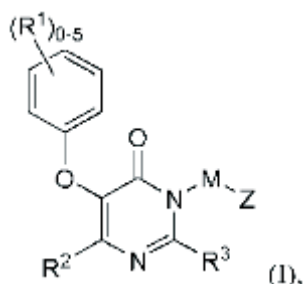

ili njegova farmaceutski prihvatljiva so, gde:
M je CH₂, CH₂CH₂, CH₂CH₂CH₂, CH(CH₃), C(CH₃)₂ ili C(O)N(R_A);

Z je izabran iz grupe koja se sastoji od: piridazina, piridazinona, pirimidina, pirimidinona, pirazina, pirazinona, triazina i triazinona, svaki izborna supstituisan sa jednim ili više supstituenata do maksimalnog broja dozvoljenog valencom izabranog od R₄ i R₅;

svaki R₁ je nezavisno izabran iz grupe koja se sastoji od: halogena, CN, NO₂, C₁₋₄ alkila, C₁₋₄ haloalkila, C₂₋₄ alkenila, OH, O-C₁₋₄ alkila, O-C₁₋₄ haloalkila, N(R_A)R_B, C(O)N(R_A)R_B, C(O)R_A, CO₂R_A, SR_A, S(O)R_A, SO₂RA, SO₂N(R_A)R_B, SO₂N(R_A)C(O)R_B ili C₂₋₄ alkenila supstituisanog sa CN;

R₂ je izabran iz grupe koja se sastoji od:

- (1) H,
- (2) C₁₋₆ alkila,
- (3) C₁₋₆ haloalkila,
- (4) C₁₋₆ alkila supstituisanog sa od 1 do 3 supstituenta od kojih je svaki nezavisno OH, O-C₁₋₆ alkil, O-C₁₋₆ haloalkil, CN, NO₂, N(R_A)R_B, C(O)N(R_A)R_B, C(O)R_A, CO₂R_A, SR_A, S(O)R_A, S(O)₂R_A, S(O)₂N(R_A)R_B, N(R_A)C(O)R_B, N(R_A)CO₂R_B, N(R_A)S(O)₂R_B, N(R_A)S(O)₂N(R_A)R_B, OC(O)N(R_A)R_B, N(R_A)C(O)N(R_A)R_B ili N(R_A)C(O)C(O)N(R_A)R_B,

(5) O-C₁₋₆ alkila u kome alkil je izborna supstituisan sa 1 do 3 supstituenta nezavisno izabrana od OH, O-C₁₋₆ alkila, O-C₁₋₆ haloalkila, CN, N(R_A)R_B, C(O)N(R_A)R_B, C(O)R_A, CO₂R_A, SR_A, S(O)R_A, S(O)₂R_A, ili S(O)₂N(R_A)R_B,

(6) O-C₁₋₆ haloalkila,

(7) halogena,

(8) CN,

(9) NO₂,

(10) N(R_A)R_B,

(11) C(O)N(R_A)R_B,

(12) C(O)R_A,

(13) C(O)-C₁₋₆ haloalkila,

(14) C(O)OR_A,

(15) OC(O)R_A,

(16) OC(O)N(R_A)R_B,

(17) SR_A,

(18) S(O)R_A,

(19) S(O)₂R_A,

(20) S(O)₂N(R_A)R_B,

(21) N(R_A)S(O)₂R_B,

(22) N(R_A)S(O)₂N(R_A)R_B,

(23) N(R_A)C(O)R_B,

(24) N(R_A)C(O)N(R_A)R_B,

(25) N(R_A)C(O)-C(O)N(R_A)R_B,

(26) N(R_A)CO₂R_B,

(27) N(R_C)R_D,

(28) C(O)N(R_C)R_D,

(29) OC(O)N(R_C)R_D,

(30) S(O)₂N(R_C)R_D,

(31) N(R_A)S(O)₂N(R_C)R_D,

(32) N(R_A)C(O)N(R_C)R_D,

(33) N(R_A)C(O)-C(O)N(R_C)R_D,

(34) CycA,

(35) -O-CycA,

(36) ArilA, ili

(37) HetA;

R₃ je H, C₁₋₆ alkil, halogen, CN, C₁₋₆ fluoroalkil, OH, O-C₁₋₆ alkil ili O-C₁₋₆ haloalkil;

R₄ i R₅ su svaki nezavisno izabrani od:

(1) H,

(2) C₁₋₆ alkila, C₂₋₆ alkenila ili C₂₋₆ alkinila, svaki izborna supstituisan sa jednim ili više supstituenata do maksimalnog broja dozvoljenog valencom izabranog od OH,

O-C₁₋₆ alkila, O-C₁₋₆ haloalkila, CN, NO₂, N(R_A)R_B, C(O)N(R_A)R_B, C(O)R_A, CO₂R_A, SR_A, S(O)R_A, S(O)₂R_A, S(O)₂N(R_A)R_B, N(R_A)C(O)R_B, N(R_A)CO₂R_B, N(R_A)S(O)₂R_B, N(R_A)S(O)₂N(R_A)R_B, OC(O)N(R_A)R_B, N(R_A)C(O)N(R_A)R_B, N(R_A)C(O)C(O)N(R_A)R_B, CycB, ArilB i HetB,

(3) C₁₋₆ haloalkila izborno dodatno supstituisanog sa jednim ili više supstituenata do maksimalnog broja dozvoljenog valencem izabranog od OH, O-C₁₋₆ alkila, O-C₁₋₆ haloalkila, CN, NO₂, N(R_A)R_B, C(O)N(R_A)R_B, C(O)R_A, CO₂R_A, SR_A, S(O)R_A, S(O)₂R_A, S(O)₂N(R_A)R_B, N(R_A)C(O)R_B, N(R_A)CO₂R_B, N(R_A)S(O)₂R_B, N(R_A)S(O)₂N(R_A)R_B, OC(O)N(R_A)R_B, N(R_A)C(O)N(R_A)R_B, N(R_A)C(O)C(O)N(R_A)R_B, CycB, ArilB i HetB

(4) O-C₁₋₆ alkila u kome je alkil deo izborno supstituisan sa jednim ili više supstituenata do maksimalnog broja dozvoljenog valencem izabranog od OH, O-C₁₋₆ alkila, O-C₁₋₆ haloalkila, CN, NO₂, N(R_A)R_B, C(O)N(R_A)R_B, C(O)R_A, CO₂R_A, SR_A, S(O)R_A, S(O)₂R_A, S(O)₂N(R_A)R_B, N(R_A)C(O)R_B, N(R_A)CO₂R_B, N(R_A)S(O)₂R_B, N(R_A)S(O)₂N(R_A)R_B, OC(O)N(R_A)R_B, N(R_A)C(O)N(R_A)R_B, N(R_A)C(O)C(O)N(R_A)R_B, CycB, ArilB i HetB,

(5) O-C₁₋₆ haloalkila, izborno dodatno supstituisanog sa jednim ili više supstituenata do maksimalnog broja dozvoljenog valencem izabranog od OH, O-C₁₋₆ alkila, O-C₁₋₆ haloalkila, CN, NO₂, N(R_A)R_B, C(O)N(R_A)R_B, C(O)R_A, CO₂R_A, SR_A, S(O)R_A, S(O)₂R_A, S(O)₂N(R_A)R_B, N(R_A)C(O)R_B, N(R_A)CO₂R_B, N(R_A)S(O)₂R_B, N(R_A)S(O)₂N(R_A)R_B, OC(O)N(R_A)R_B, N(R_A)C(O)N(R_A)R_B, N(R_A)C(O)C(O)N(R_A)R_B, CycB, ArilB i HetB,

(6) halogena,

(7) CN,

(8) NO₂,

(9) N(R_A)R_B,

(10) C(O)N(R_A)R_B,

(11) C(O)R_A,

(12) C(O)-C₁₋₆ haloalkila,

(13) C(O)OR_A,

(14) OC(O)R_A,

(15) OC(O)N(R_A)R_B,

(16) SR_A,

(17) S(O)R_A,

(18) S(O)₂R_A,

(19) S(O)₂N(R_A)R_B,

(20) N(R_A)S(O)₂R_B,

(21) N(R_A)S(O)₂N(R_A)R_B,

(22) N(R_A)C(O)R_B,

(23) N(R_A)C(O)N(R_A)R_B,

(24) N(R_A)C(O)-C(O)N(R_A)R_B,

(25) N(R_A)CO₂R_B,

(26) N(R_C)R_D,

(27) C(O)N(R_C)R_D,

(28) OC(O)N(R_C)R_D,

(29) S(O)₂N(R_C)R_D,

(30) N(R_A)S(O)₂N(R_C)R_D,

(31) N(R_A)C(O)N(R_C)R_D,

(32) N(R_A)C(O)-C(O)N(R_C)R_D,

(33) OH,

(34) CycB,

(35) ArilB,

(36) HetB,

(37) -J-CycB,

(38) -J-ArilB, i

(39) -J-HetB,

ili R₄ i R₅ na susednim atomima mogu biti spojeni zajedno sa atomima za koje su vezani tako da formiraju fuzionisani CycC, ArilC ili HetC;

CycA, CycB i CycC su nezavisno karbociklil koji je C₃₋₈ cikloalkil, C₅₋₈ cikloalkenil ili C₇₋₁₂ bicikličan, zasićeni ili nezasićeni, nearomatičan sistem prstena u kome je jedan prsten fuzionisan za ili premošćen sa drugim prstenom; pri čemu je karbociklil izborno supstituisan sa ukupno od 1 do 6 supstituenata, pri čemu:

(i) od nula do 6 supstituenata su svaki nezavisno:

(1) halogen,

(2) CN,

(3) C₁₋₆ alkil,

(4) OH,

(5) O-C₁₋₆ alkil,

(6) C₁₋₆ haloalkil,

(7) O-C₁₋₆ haloalkil,

(8) C₁₋₆ alkenil, ili

(9) C₁₋₆ alkenil supstituisan sa CN, andi

(ii) od nula do 2 supstituenta su svaki nezavisno:

(1) CycQ,

(2) AriQ,

(3) HetQ,

(4) HetR,

(5) J-CycQ,

(6) J-AriQ,

(7) J-HetQ,

(8) J-HetR,

(9) C₁₋₆ alkil supstituisan sa CycQ, AriQ, HetQ, HetR, J-CycQ, J-AriQ, J-HetQ, ili J-HetR,

(10) C₂₋₆ alkenil supstituisan sa CycQ, AriQ, HetQ, HetR, J-CycQ, J-AriQ, J-HetQ, ili J-HetR, ili

(11) C₂₋₆ alkinil supstituisan sa CycQ, AriQ, HetQ, HetR, J-CycQ, J-AriQ, J-HetQ, ili J-HetR;

AriA, ArilB i ArilC su nezavisno aril koji je izborno supstituisan sa ukupno od 1 do 8 supstituenata, pri čemu:

(i) od nula do 8 supstituenata su svaki nezavisno:

(1) C₁₋₆ alkil,

(2) C₁₋₆ haloalkil, koji je izborno supstituisan sa 1 do 3 dodatna supstituenta od kojih je svaki nezavisno izabran od OH, O-C₁₋₆ alkila, O-C₁₋₆ haloalkila, CN, NO₂, N(R_A)R_B, C(O)N(R_A)R_B, C(O)R_A, CO₂R_A, SR_A, S(O)R_A, S(O)₂R_A, S(O)₂N(R_A)R_B, N(R_A)C(O)R_B, N(R_A)CO₂R_B, N(R_A)S(O)₂R_B, N(R_A)S(O)₂N(R_A)R_B, OC(O)N(R_A)R_B, N(R_A)C(O)N(R_A)R_B, ili N(R_A)C(O)C(O)N(R_A)R_B,

(3) C₁₋₆ alkila supstituisanog sa od 1 do 3 supstituenta od kojih je svaki nezavisno izabran od OH, O-C₁₋₆ alkila, O-C₁₋₆ haloalkila, CN, NO₂, N(R_A)R_B, C(O)N(R_A)R_B, C(O)R_A, CO₂R_A, SR_A, S(O)R_A, S(O)₂R_A, S(O)₂N(R_A)R_B, N(R_A)C(O)R_B, N(R_A)CO₂R_B, N(R_A)S(O)₂R_B, N(R_A)S(O)₂N(R_A)R_B, OC(O)N(R_A)R_B, N(R_A)C(O)N(R_A)R_B, ili N(R_A)C(O)C(O)N(R_A)R_B,

(4) C₂₋₆ alkenil,

(5) C₂₋₆ alkenil supstituisan sa od 1 do 3 supstituenta od kojih je svaki nezavisno OH, O-C₁₋₆ alkil, O-C₁₋₆ haloalkil, CN, NO₂, N(R_A)R_B, C(O)N(R_A)R_B, C(O)R_A, CO₂R_A, SR_A, S(O)R_A, S(O)₂R_A, S(O)₂N(R_A)R_B, N(R_A)C(O)R_B, N(R_A)CO₂R_B, N(R_A)S(O)₂R_B, N(R_A)S(O)₂N(R_A)R_B, OC(O)N(R_A)R_B, N(R_A)C(O)N(R_A)R_B, ili N(R_A)C(O)C(O)N(R_A)R_B,

(6) C₂₋₆ alkinil,

(7) C₂₋₆ alkinil supstituisan sa od 1 do 3 supstituenta od kojih je svaki nezavisno OH, O-C₁₋₆ alkil, O-C₁₋₆ haloalkil, CN, NO₂, N(R_A)R_B, C(O)N(R_A)R_B, C(O)R_A, CO₂R_A, SR_A, S(O)R_A, S(O)₂R_A, S(O)₂N(R_A)R_B, N(R_A)C(O)R_B, N(R_A)CO₂R_B, N(R_A)S(O)₂R_B, N(R_A)S(O)₂N(R_A)R_B, OC(O)N(R_A)R_B, N(R_A)C(O)N(R_A)R_B, ili N(R_A)C(O)C(O)N(R_A)R_B,

(8) O-C₁₋₆ alkil,

(9) O-C₁₋₆ haloalkil,

(10) OH,

(11) halogen,

(12) CN,

(13) NO₂,

(14) N(R_A)R_B,

(15) C(O)N(R_A)R_B,

(16) C(O)R_A,

(17) C(O)-C₁₋₆ haloalkil,

(18) C(O)OR_A,

(19) OC(O)N(R_A)R_B,

(20) SR_A,

(21) S(O)R_A,

(22) S(O)₂R_A,

(23) S(O)₂N(R_A)R_B,

(24) N(R_A)S(O)₂R_B,

(25) N(R_A)S(O)₂N(R_A)R_B,

(26) N(R_A)C(O)R_B,

(27) N(R_A)C(O)N(R_A)R_B,

(28) N(R_A)C(O)-C(O)N(R_A)R_B, ili

(29) N(R_A)CO₂R_B, i

(ii) od nula do 2 supstituenta su svaki nezavisno:

(1) CycQ,

(2) AriQ,

(3) HetQ,

(4) HetR,

(5) J-CycQ,

(6) J-AriQ,

(7) J-HetQ,

(8) J-HetR,

(9) C₁₋₆ alkil supstituisan sa CycQ, AriQ, HetQ, HetR, J-CycQ, J-AriQ, J-HetQ, ili J-HetR,

(10) C₂₋₆ alkenil supstituisan sa CycQ, AriQ, HetQ, HetR, J-CycQ, J-AriQ, J-HetQ, ili J-HetR, ili

(11) C₂₋₆ alkinil supstituisan sa CycQ, AriQ, HetQ, HetR, J-CycQ, J-AriQ, J-HetQ, ili J-HetR;

HetA, HetB i HetC su nezavisno heterociklil ili heteroaril koji je izborno supstituisan sa ukupno od 1 do 8 supstituenata, gde:

(i) od nula do 8 supstituenata su svaki nezavisno:

(1) C₁₋₆ alkil,

(2) C₁₋₆ haloalkil, koji je izborno supstituisan sa 1 do 3 dodatna supstituenta od kojih je svaki nezavisno izabran od OH, O-C₁₋₆ alkila, O-C₁₋₆ haloalkila, CN, NO₂, N(R_A)R_B, C(O)N(R_A)R_B, C(O)R_A, CO₂R_A, SR_A, S(O)R_A, S(O)₂R_A, S(O)₂N(R_A)R_B, N(R_A)C(O)R_B, N(R_A)CO₂R_B, N(R_A)S(O)₂R_B, N(R_A)S(O)₂N(R_A)R_B, OC(O)N(R_A)R_B, N(R_A)C(O)N(R_A)R_B, ili N(R_A)C(O)C(O)N(R_A)R_B,

(3) C₁₋₆ alkil supstituisan sa od 1 do 3 supstituenta od kojih je svaki nezavisno izabran od OH, O-C₁₋₆ alkila, O-C₁₋₆ haloalkila,

CN, NO₂, N(R_A)R_B, C(O)N(R_A)R_B, C(O)R_A, CO₂R_A, SR_A, S(O)R_A, S(O)₂R_A, S(O)₂N(R_A)R_B, N(R_A)C(O)R_B, N(R_A)CO₂R_B, N(R_A)S(O)₂R_B, N(R_A)S(O)₂N(R_A)R_B, OC(O)N(R_A)R_B, N(R_A)C(O)N(R_A)R_B, ili N(R_A)C(O)C(O)N(R_A)R_B,

(4) C₂₋₆ alkenil,

(5) C₂₋₆ alkenil supstituisan sa od 1 do 3 supstituenta od kojih je svaki nezavisno OH, O-C₁₋₆ alkil, O-C₁₋₆ haloalkil, CN, NO₂, N(R_A)R_B, C(O)N(R_A)R_B, C(O)R_A, CO₂R_A, SR_A, S(O)R_A, S(O)₂R_A, S(O)₂N(R_A)R_B, N(R_A)C(O)R_B, N(R_A)CO₂R_B, N(R_A)S(O)₂R_B, N(R_A)S(O)₂N(R_A)R_B, OC(O)N(R_A)R_B, N(R_A)C(O)N(R_A)R_B, ili N(R_A)C(O)C(O)N(R_A)R_B,

(6) C₂₋₆ alkinil,

(7) C₂₋₆ alkinil supstituisan sa od 1 do 3 supstituenta od kojih je svaki nezavisno OH, O-C₁₋₆ alkil, O-C₁₋₆ haloalkil, CN, NO₂, N(R_A)R_B, C(O)N(R_A)R_B, C(O)R_A, CO₂R_A, SR_A, S(O)R_A, S(O)₂R_A, S(O)₂N(R_A)R_B, N(R_A)C(O)R_B, N(R_A)CO₂R_B, N(R_A)S(O)₂R_B, N(R_A)S(O)₂N(R_A)R_B, OC(O)N(R_A)R_B, N(R_A)C(O)N(R_A)R_B, ili N(R_A)C(O)C(O)N(R_A)R_B,

(8) O-C₁₋₆ alkil,

(9) O-C₁₋₆ haloalkil,

(10) OH,

(11) okso,

(12) halogen,

(13) CN,

(14) NO₂,

(15) N(R_A)R_B,

(16) C(O)N(R_A)R_B,

(17) C(O)R_A,

(18) C(O)-C₁₋₆ haloalkil,

(19) C(O)OR_A,

(20) OC(O)N(R_A)R_B,

(21) SR_A,

(22) S(O)R_A,

(23) S(O)₂R_A,

(24) S(O)₂N(R_A)R_B,

(25) N(R_A)S(O)₂R_B,

(26) N(R_A)S(O)₂N(R_A)R_B,

(27) N(R_A)C(O)R_B,

(28) N(R_A)C(O)N(R_A)R_B,

(29) N(R_A)C(O)-C(O)N(R_A)R_B, or

(30) N(R_A)CO₂R_B, i

(ii) od nula do 2 supstituenta su svaki nezavisno:

(1) CycQ,

(2) AriQ,

(3) HetQ,

(4) HetR,

(5) J-CycQ,

(6) J-AriQ,

(7) J-HetQ,

(8) J-HetR,

(9) C₁₋₆ alkil supstituisan sa CycQ, AriQ, HetQ,

HetR, J-CycQ, J-AriQ, J-HetQ, ili J-HetR,

(10) C₂₋₆ alkenil supstituisan sa CycQ, AriQ,

HetQ, HetR, J-CycQ, J-AriQ, J-HetQ, ili

J-HetR, ili

(11) C₂₋₆ alkinil supstituisan sa CycQ, AriQ,

HetQ, HetR, J-CycQ, J-AriQ, J-HetQ, ili

J-HetR;

svaki CycQ je nezavisno C₃₋₈ cikloalkil

ili C₅₋₈ cikloalkenil, pri čemu cikloalkil ili

cikloalkenil je izborno supstituisan sa od 1 do

4 supstituenta, od kojih je svaki nezavisno

halogen, C₁₋₆ alkil, OH, O-C₁₋₆ alkil, C₁₋₆

haloalkil ili O-C₁₋₆ haloalkil;

svaki AriQ je nezavisno fenil ili naftil, gde je

fenil ili naftil izborno supstituisan sa od 1 do

5 supstituenata od kojih je svaki nezavisno

halogen, CN, NO₂, C₁₋₆ alkil, C₁₋₆ haloalkil,

OH, O-C₁₋₆ alkil, O-C₁₋₆ haloalkil, N(R_A)R_B,

C(O)N(R_A)R_B, C(O)R_A, CO₂R_A, SR_A, S(O)R_A,

SO₂R_A, SO₂N(R_A)R_B ili SO₂N(R_A)C(O)R_B;

svaki HetQ je nezavisno heteroaril koji je

izborno supstituisan sa od 1 do 4 supstituenta

od kojih je svaki nezavisno halogen, C₁₋₆ alkil,

C₁₋₆ haloalkil, OH, O-C₁₋₆ alkil, O-C₁₋₆ haloalkil,

N(R_A)R_B, C(O)N(R_A)R_B, C(O)R_A, CO₂R_A,

SO₂R_A, N(R_A)C(O)N(R_A)R_B ili N(R_A)CO₂R_B;

svaki HetR je nezavisno 4- do 7-člani, zasićeni

ili nezasićeni, nearomatični heterociklični

prsten koji sadrži najmanje jedan atom

ugljenika i od 1 do 4 heteroatoma nezavisno

izabrana od N, O i S, gde je svaki S izborno

oksidovan do S(O) ili S(O)₂, i gde je zasićeni

ili nezasićeni heterociklični prsten izborno

supstituisan sa od 1 do 4 supstituenta od

kojih je svaki nezavisno halogen, CN, C₁₋₆

alkil, OH, okso, O-C₁₋₆ alkil, C₁₋₆ haloalkil, O-C₁₋

₆ haloalkil, C(O)N(R_A)R_B, C(O)R_A, CO₂R_A, ili

SO₂R_A;

svaki J je nezavisno:

(i) O,

(ii) S,

(iii) S(O),

(iv) S(O)₂,

(v) O-C₁₋₆ alkilen,

(vi) S-C₁₋₆ alkilen,

(vii) S(O)-C₁₋₆ alkilen,
 (viii) S(O)₂-C₁₋₆ alkilen,
 (ix) N(R_A), ili
 (x) N(R_A)-C₁₋₆ alkilen;
 svaki R_A, R_B, R_C i R_D su nezavisno izabrani od H, C₁₋₆ alkila i C₃₋₆ cikloalkila, pri čemu su navedeni C₁₋₆ alkil i C₃₋₆ cikloalkil izborno supstituisani sa jednim ili više supstituenata do maksimalnog broja dozvoljenog valencom izabranog iz grupe koja se sastoji od: halogena, OH, CN, C₁₋₄ alkoksi, C₃₋₆ cikloalkila i fenila;

ili alternativno svaki par R_C i R_D zajedno sa azotom za koji su oba vezani formiraju 4- do 7-člani zasićeni ili mono-nezasićeni prsten koji izborno sadrži heteroatom pored N za koji su R_C i R_D vezani, pri čemu je dodatni heteroatom izabran od N, O i S; pri čemu je prsten izborno supstituisan sa 1 ili 2 supstituenta od kojih je svaki nezavisno C₁₋₆ alkil, C(O)R_A, C(O)OR_A, C(O)N(R_A)R_B ili S(O)₂R_A; i pri čemu je izborni S u prstenu izborno u obliku S(O) ili S(O)₂

svaki aril je nezavisno (i) fenil, (ii) 9- ili 10-člani biciklični, fuzionisani karbociklični sistem prstena u kome je najmanje jedan prsten aromatičan, ili (iii) 11- do 14-člani tricikličan, fuzionisani karbocikličan sistem prstena u kome je najmanje jedan prsten aromatičan; svaki heterociklil je nezavisno (i) 4- do 8-člani, zasićeni ili nezasićeni monociklični prsten, (ii) 7- do 12-člani biciklični sistem prstena, ili (iii) 10- do 18-člani tricikličan sistem prstena, gde je svaki prsten u (ii) ili (iii) nezavistan od, fuzionisan sa ili premošćen sa drugim prstenom ili prstenovima i svaki prsten je zasićen ili nezasićen; gde monocikličan prsten sadrži od 1 do 4 heteroatoma i ravnotežu atoma ugljenika; bicikličan sistem prstena ili tricikličan sistem prstena sadrži od 1 do 8 heteroatoma i ravnotežu atoma ugljenika, gde jedan ili više od prstenova sadrže jedan ili više od heteroatoma; gde su heteroatomi izabrani od N, O i S; i gde su bilo koji ili više od heteroatoma azota i sumpora izborno oksidovani, i bilo koji ili više od heteroatoma azota je izborno kvaternizovan; svaki heteroaril je nezavisno (i) 5- ili 6-člani heteroaromatični prsten koji sadrži od 1 do 4 heteroatoma nezavisno izabrana od N, O i S, gde je svaki N izborno u obliku

oksida, ili (ii) 9- ili 10-člani heterobicikličan, fuzionisani sistem prstena koji sadrži od 1 do 6 heteroatoma nezavisno izabrana od N, O i S, gde bilo koji ili oba prstena sadrže jedan ili više od heteroatoma, najmanje jedan prsten je aromatičan, svaki N je izborno u obliku oksida i svaki S u prstenu koji nije aromatičan je izborno S(O) ili S(O)₂.

Broj ostalih patentnih zahtjeva: 31

(11) **BA/EP2970974**

(21) **E02578** (22) 2017-11-22

(26) HR

(31) 201361782531 P (32) 2013-03-14 (33) US
 201361837399 P 2013-06-20 US
 201361904579 P 2013-11-15 US
 201361912777 P 2013-12-06 US
 201461942367 P 2014-02-20 US

(96) 14722018.0 2014-03-13

(97) 2016-01-20

(51) **C12N 15/113** , **A61K 31/7088**

(73) Alnylam Pharmaceuticals, Inc.
 300 Third Street, 3rd Floor Cambridge, MA
 02142
 US

(72) FITZGERALD, Kevin
 300 Third Street 3rd Floor Cambridge, MA
 02142
 US

BUTLER, James
 300 Third Street 3rd Floor Cambridge, MA
 02142
 US

BETTENCOURT, Brian
 300 Third Street 3rd Floor Cambridge, MA
 02142
 US

BORODOVSKY, Anna
 300 Third Street 3rd Floor Cambridge, MA
 02142
 US

KUCHIMANCHI, Satyanarayana
 300 Third Street 3rd Floor Cambridge, MA
 02142
 US

CHARISSE, Klaus
 300 Third Street 3rd Floor Cambridge, MA
 02142
 US

MANOHARAN, Muthiah
 300 Third Street 3rd Floor Cambridge, MA
 02142
 US

MAIER, Martin
 300 Third Street 3rd Floor Cambridge, MA
 02142
 US

RAJEEV, Kallanthottathil G.
 300 Third Street 3rd Floor Cambridge, MA
 02142
 US

FOSTER, Donald
 300 Third Street Cambridge, MA 02142
 US

(74) "INTELBIRO" d.o.o.
 M.H. Uskufije 3, 71000 Sarajevo
 BA

(54) **PRIPRAVCI KOMPLEMENTARNE
 KOMPONENTE C5 IRNA I POSTUPCI
 NJIHOVE UPORABE**

(57)

1. dsRNA sredstvo (dvostruka uzvojnica ribonukleinske kiseline) pogodno za inhibiranje ekspresije komplementarne komponente C5, naznačeno time da navedena dsRNA sadrži sense uzvojnica i antisense uzvojnica, te antisense uzvojnica sadrži regiju komplementarnosti koja sadrži barem 15 susjednih nukleotida iz nukleotidne sekvence SEQ ID NO:113.

Broj ostalih patentnih zahtjeva: 20

(11) BA/EP2658525(21) **E02579** (22) 2017-11-23

(26) HR

(31) 201061428007 (32) 2010-12- (33) US

P 29
(96) 11822867.5 2011-12-29

(97) 2013-11-06

(51) **A61K 9/08** , **A61K 47/34**

(73) Medincell

1 Avenue Charles Cros 34830 Jacou
FR

(72) GAUDRIAULT, Georges

334 rue Louis-Martin Berthoud 34080
Montpellier
FR

(74) "INTELBIRO" d.o.o.

M.H. Uskufije 3, 71000 Sarajevo
BA**(54) BIORAZGRADIVI PRIPRAVCI ZA
ISPORUKU LIJEKA**

(57)

1. Biorazgradivi pripravak za isporuku lijeka koji
sadrži:

- (a) biorazgradivi triblok kopolimer
-
- ima formulu:

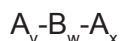
pri čemu A je polimlječna kiselina i B je
polietilen glikol i v, w i x su broj ponavljajućih
jedinica u rasponu od 4 do 1090 ili 6 do 1090
i v=x ili v/x;(b) biorazgradivi diblok kopolimer
ima formulu:pri čemu A je polimlječna kiselina i C je
zaklopljeni polietilen glikol i y i z su broj
ponavljajućih jedinica u rasponu od 3 do 237
ili 7 do 371, pri čemu omjer biorazgradivog
triblok kopolimera iz (a) i biorazgradivog
CA diblok kopolimera iz (b) je 1: 3 do 1:8
ili 1:1 do 1:19 ili 3:2 do 1:19 u navedenom
pripravku biorazgradivog lijeka; i(c) barem jedan farmaceutski
aktivni sastojak.

Broj ostalih patentnih zahtjeva: 14

(11) BA/EP3079632(21) **E02582** (22) 2017-11-24

(26) BS

(31) MI20132071 (32) 2013-12-12 (33) IT

(96) 14830616.0 2014-12-10

(97) 2016-10-19

(51) **A61F 2/04**

(73) Sambusseti, Antonio

Via San Predengo, 13 26100 Cremona
IT

Cancarini, Gianni

Via Corfù 53 25124 Brescia
IT

(72) Sambusseti, Antonio

Via San Predengo, 13 26100 Cremona
IT

Cancarini, Gianni

Via Corfù 53 25124 Brescia
IT

(74) "INTELBIRO" d.o.o.

M.H. Uskufije 3, 71000 Sarajevo
BA**(54) ORTOTOPSKA ENDOPROTEZA
UMJETNOG MJEHURA**

(57)

1. Ortotopska endoproteza umjetnog mjehura koji
sadrži :

- bazu (2) dobijenu od višeslojnesilikonske
membrane kod koje su i vanjska površina i
unutrašnja površina presvučeni pirolitičkim
turbostratičkim ugljikom;
- resorptivnu kapu (3) sačinjen od tkanine
od PGA vlakna, gdje su navedena baza (2)
i navedena kapa (3) međusobno vezani
duž odnosnih rubova (2c, 3c) kako bi dali
zatvoreno kućište (4);

naznačena time što se navedena baza (2)
može vezati za uretru i ureter pacijenta;
te što je navedena baza (2) suštinski
trokutastog oblika.

Broj ostalih patentnih zahtjeva: 9

(11) BA/EP2696889

(21) **E02587** (22) 2017-11-30

(26) HR

(31) 201161474024 P (32) 2011-04-11 (33) US

(96) 12712874.2 2012-04-03

(97) 2014-02-19

(51) **A61K 38/18** , **C07K 14/475**

(73) Eli Lilly and Company
Lilly Corporate Center Indianapolis, IN
46285
US

(72) LEUNG, Donmienne Doen Mun
c/o Eli Lilly and Company P.O. Box 6288
Indianapolis, Indiana 46206-6288
US

LU, Jirong

c/o Eli Lilly and Company P.O. Box 6288
Indianapolis, Indiana 46206-6288
US

MERCHANT, Kalpana Mahesh

c/o Eli Lilly and Company P.O. Box 6288
Indianapolis, Indiana 46206-6288
US

GHANEM, Mahmoud

c/o Eli Lilly and Company P.O. Box 6288
Indianapolis, Indiana 46206-6288
US

O'BRYAN, Linda Maureen

c/o Eli Lilly and Company P.O. Box 6288
Indianapolis, Indiana 46206-6288
US

SMITH, Rosamund Carol

c/o Eli Lilly and Company P.O. Box 6288
Indianapolis, Indiana 46206-6288
US

(74) "INTELBIRO" d.o.o.

M.H. Uskufije 3, 71000 Sarajevo

BA

(54) **VARIJANTE LJUDSKOG GDNF**

(57)

1. Varijanta ljudskog GDNF, naznačena time što ima aminokiselinski slijed SEQ ID NO: 23

RGQRGKQRGCVLTAIHLNVTDLGLG

YETKEELIFRYCSGSCDAAETTYD

KILXaa₈₄NLSXaa₈₈NXaa₉₀RLVSEKVGQ

ACCRPIAFDDDLFLDDNLVYHI

LRXaa₁₂₅HSAXXaa₁₃₀CGCI

gdje:

i) Xaa₈₄ je K ili A;

ii) Xaa₈₈ je R ili K;

iii) Xaa₉₀ je R ili K;

iv) Xaa₁₂₅ je K ili E; i

v) Xaa₁₃₀ je R ili E.

Broj ostalih patentnih zahtjeva: 10

(11) BA/EP2953948

(21) **E02588** (22) 2017-12-01

(26) SR

(31) 201361762087 P (32) 2013-02-07 (33) US

201361900706 P 2013-11-06 US

(96) 14749249.0 2014-02-07

(97) 2015-12-16

(51) **C07D 471/04** , **A61K 31/4375** ,
A61K 31/444 , **A61K 45/06** , **A61K**
31/506 , **A61P 3/10** , **A61P 27/00**

(73) Scifluor Life Sciences, Inc
300 Technology Square Level 2 Cambridge,
MA 02139
US

(72) ASKEW, Ben C.

266 Arrow Head Road Marshfield, MA
02050
US

HEIDEBRECHT, Richard W.

222 Willow Ave. 2 Somerville, MA 02144
US

FURUYA, Takeru

6 Chauncy Street Cambridge, MA 02138
US

DUGGAN, Mark E.

One Brookdale Avenue Wellesley, MA
02482
US

EDWARDS, D. Scott

Two Hillcrest Road Bedford, MA 01730
US

(74) "INTELBIRO" d.o.o.
M.H. Uskufije 3, 71000 Sarajevo
BA

(54) **FLUORIRANI ANTAGONISTI INTEGRINA**

(57)

1. Jedinjenje formule I:

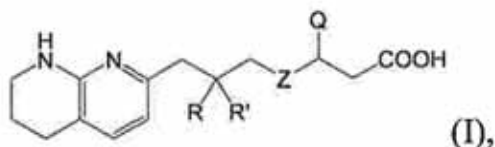

ili njegova farmaceutske prihvatljiva so ili solvat, naznačeno time, da:

Z je

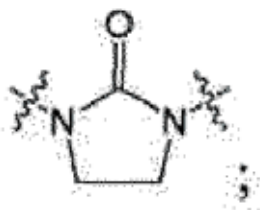

R i R' su svaki nezavisno H ili F, ili R i R', zajedno sa ugljenikovim atomom na koji su vezani, formiraju 3 ili 4-člani karbociklični ili heterociklični prsten;

Q je

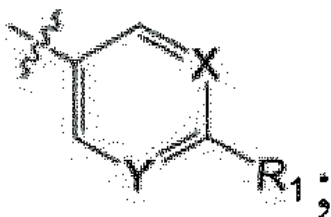

X je CH ili N;

Y je CH ili N;

R₁ je metoksi supstituisan sa 0, 1, 2, ili 3 atoma fluora; i pod uslovom da jedinjenje formule (I) sadrži najmanje jedan atom fluora.

(11) **BA/EP2896314**

(21) **E02589** (22) 2017-12-01

(26) SR

(96) 14075004.3 2014-01-16

(97) 2015-07-22

(51) **A45D 40/04** , **A45D 40/02** , **A45D 40/06**

(73) Dr. ELSM Van Eekelen o/g BV
Irene Vorrinkplein 40 J 1506 WR Zaandam
NL

(72) McDonald, Methony Karen
Professor van Reeslaan 2 1261 CT
Blaricum
NL
Van Eekelen, Eugene Leonardus
Stephanus Marie
Professor van Reeslaan 2 1261 CT
Blaricum
NL

(74) Dragan Mićunović
Branilaca Sarajeva 10, 71000 Sarajevo
BA

(54) **RUŽ ZA USNE**

(57)

1. Uređaj za držanje i upotrebu aplikacionog umetka (2), koji obuhvata držač (1) koji ima prvu šupljinu za smeštaj cevi koja ograničava drugu šupljinu u kojoj je smešten aplikacioni umetak, pri čemu pomenuta cev dozvoljava da aplikacioni umetak bude aksijalno podešen između položaja neupotrebe smeštenog unutar druge šupljine i aplikacionog položaja najmanje delimično ispuštenog iz druge šupljine, gde držač na prvom kraju obuhvata ručno pokretan zatvarač (4,5) koji prvu šupljinu zatvara na otvorenom kraju cevi, a na naspramnom drugom kraju obuhvata podešavajući član (7) koji je povezan sa podešavajućim sredstvima (10-13) koja mogu biti i izrađena su za podešavanje aplikacionog umetka između položaja neupotrebe i aplikacionog položaja, **n a z n a č e n t i m e**, što držač između podešavajućeg člana (7) i zatvarača (4,5) ima prihvatni površinski deo (6) koji korisnik može da drži tokom međusobnog podešavanja prihvatnog površinskog dela (6) i podešavajućeg elementa (7) radi podešavanja aplikacionog umetka, **što se zatvarač prostire sve do prihvatnog površinskog dela, što je cev povezana sa podešavajućim**

sredstvima preko ručno razdvojivih veznih sredstava radi omogućavanja cevi, ispunjenoj ili neispunjenoj aplikacionim umetkom, da bude ručno uklonjiva iz držača, **što** aplikacioni umetak obuhvata aplikacionu supstancu i **što** je između zatvarača i otvorenog kraja cevi predviđen granični pokrivač (14), pri čemu je pomenuti granični pokrivač nepropustan za aplikacionu supstancu, i **što** se prva šupljina može ponovo ispuniti aplikacionim umetkom.

Broj ostalih patentnih zahtjeva: 5

(11) **BA/EP2579894**

(21) **E02590** (22) 2017-12-04

(26) HR

(31) 353323 P (32) 2010-06-10 (33) US
(96) 11792989.3 2011-06-07

(97) 2013-04-17

(51) **A61K 39/00** , **A61K 39/395** ,
C07K 16/18 , **C07K 16/26**

(73) Eli Lilly and Company
Lilly Corporate Center Indianapolis, IN
46285
US

(72) ALLAN, Barrett
c/o Eli Lilly and Company P. O. Box 6288
Indianapolis Indiana 46206-6288
US

BENSCHOP, Robert Jan
c/o Eli Lilly and Company P. O. Box 6288
Indianapolis, Indiana 46206-6288
US

CHAMBERS, Mark Geoffrey
c/o Eli Lilly and Company P. O. Box 6288
Indianapolis Indiana 46206-6288
US

DARLING, Ryan James
c/o Eli Lilly and Company P. O. Box 6288
Indianapolis Indiana 46206-6288
US

(74) "INTELBIRO" d.o.o.
M.H. Uskufije 3, 71000 Sarajevo
BA

(54) **PROTUTIJELA PROTIV CGRP**

(57)

1. Ljudsko konstruirano protutijelo protiv CGRP, naznačeno time što sadrži varijabilno područje lakog lanca (LCVR) i varijabilno područje teškog lanca (HCVR), gdje navedeni LCVR sadrži aminokiselinske sljedove LCDR1, LCDR2, LCDR3, a HCVR sadrži aminokiselinske sljedove HCDR1, HCDR2, HCDR3, gdje je LCDR1 RASKDISKYLN (SEQ ID NO: 6), LCDR2 je YTSGYHS (SEQ ID NO: 7), LCDR3 je QQGDALPPT (SEQ ID NO: 5), HCDR1 je GYTFGNYWMQ (SEQ ID NO: 12), HCDR2 je AIYEGTGKTVYIQKFAD (SEQ ID NO: 16), a HCDR3 je LSDYVSGFGY (SEQ ID NO: 39).

Broj ostalih patentnih zahtjeva: 7

(11) **BA/EP3183247**

(21) **E02594** (22) 2017-12-08

(31)201462039969 P (32)2014-08-21 (33)US

(96) 15766627.2 2015-08-07

(97) 2017-06-28

(51) **C07D 401/14** , **C07D 405/14** ,
C07D 403/14 , **C07D 487/08** ,
C07D 519/00 , **A61K 31/506** ,
A61P 35/00 , **A61P 37/00**

(73) Pfizer Inc.
 235 East 42nd Street New York, NY 10017
 US

(72) FENSOME, Andrew
 260 Bolton Road Harvard, Massachusetts
 01451
 US
 GOPALSAMY, Ariamala
 4 Tyler Road Lexington, Massachusetts
 02420
 US

GERSTENBERGER, Brian S.
 210 Winthrop Street Apt. 9 Brookline,
 Massachusetts 02445
 US

EFREMOV, Ivan Viktorovich
 83 Payson Road Chestnut Hill,
 Massachusetts 02467
 US

WAN, Zhao-Kui
 30 Sanderson Road Lexington,
 Massachusetts 02420
 US

PIERCE, Betsy
 237 Grassy Hill Road East Lyme,
 Connecticut 06333
 US

TELLIEZ, Jean-Baptiste
 211 East Emerson Road Lexington,
 Massachusetts 02420
 US

TRUJILLO, John I
 33 Saw Mill Drive Ledyard, Connecticut
 06339
 US

ZHANG, Liying
 130 Meridian Street Unit 309 Groton,
 Connecticut 06340
 US

XING, Li
 8 Great Rock Road Lexington,
 Massachusetts 02421
 US

SAIAH, Eddine
 19 Kenwood Street Brookline,
 Massachusetts 02446
 US

(74) "INTELBIRO" d.o.o.
 M.H. Uskufije 3, 71000 Sarajevo
 BA

(54) **AMINOPYRIMIDINILNI SPOJEVI KAO
 INHIBITORI JAK**

(57)

1. Spoj sa strukturom:

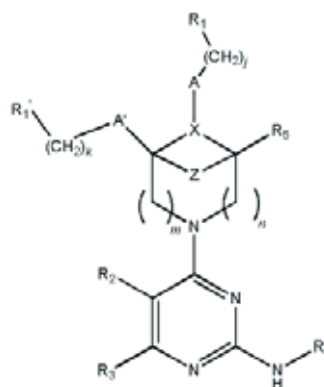

ili njegova farmaceutski prihvatljiva sol, naznačen
 time što

X je N ili CR, gdje je R vodik, deuterij, C₁-
 C₄ alkil, C₁-C₄ alkoksi, C₃-C₆ cikloalkil, aril,
 heteroaril, aril(C₁-C₆ alkil), CN, amino, alkilamino,
 dialkilamino, CF₃ ili hidroksil;

A se bira iz skupine koju čine veza, C=O, --SO₂-
 -, --(C=O)NR₀--, te --(CR_aR_b)_q--, gdje je R₀ H ili
 C₁-C₄ alkil, a R_a i R_b su neovisno vodik, deuterij,
 C₁-C₆ alkil, C₃-C₆ cikloalkil, aril, aril(C₁-C₆ alkil),
 heteroaril, (C₁-C₆ alkil)heteroaril, heteroaril(C₁-C₆
 alkil), te heterocikl(C₁-C₆ alkil);

A' se bira iz skupine koju čine veza, C=O, --SO₂-
 -, --(C=O)NR₀', --NR₀'(C=O)--, te --(CR_a'R_b')_q--,
 gdje je R₀' H ili C₁-C₄ alkil, a R_a' i R_b' su neovisno
 vodik, deuterij, C₁-C₆ alkil, C₃-C₆ cikloalkil, aril,
 aril(C₁-C₆ alkil), heteroaril, (C₁-C₆ alkil)heteroaril,
 heteroaril(C₁-C₆ alkil), te heterocikl(C₁-C₆ alkil);

Z je --(CH₂)_n-- ili veza, gdje jedna ili više metilenskih
 jedinice mogu biti supstituirane s jednim ili više
 C₁-C₃ alkila, CN, OH, metoksi ili halogena, te gdje
 navedeni alkil može biti supstituiran s jednim ili
 više atoma fluora ;

R₁ i R₁' su neovisno koji se bira iz skupine koju čine vodik, deuterij, C₁-C₄ alkil, C₃-C₆ cikloalkil, aril, heteroaril, aril(C₁-C₆ alkil), CN, amino, alkilamino, dialkilamino, alkoksi, heteroaril(C₁-C₆ alkil), te heterocikl(C₁-C₆ alkil), gdje navedeni alkil, aril, cikloalkil, heterocikl ili heteroaril može biti dodatno supstituiran s jednim ili više supstituenata, koje se bira iz skupine koju čine C₁-C₆ alkil, halogen, CN, hidroksi, metoksi, amino, C₁-C₄ alkilamino, di(C₁-C₄ alkil)amino, CF₃, --SO₂(C₁-C₆ alkil), te C₃-C₆ cikloalkil;

R₂ se bira iz skupine koju čine vodik, deuterij, C₁-C₆ alkil, C₃-C₆ cikloalkil, halogen, te cijano, gdje navedeni alkil može biti supstituiran s jednim ili više atoma fluora;

R₃ se bira iz skupine koju čine vodik, deuterij, te amino;

R₄ je monociklički ili biciklički aril, ili monociklički ili biciklički heteroaril, gdje navedeni aril ili heteroaril može biti supstituiran s jednim ili više supstituenata, koje se bira iz skupine koju čine C₁-C₆ alkil, heterocikloalkil, halogen, CN, hidroksi, --CO₂H, C₁-C₆ alkoksi, amino, --N(C₁-C₆ alkil)(CO) (C₁-C₆ alkil), --NH(CO)(C₁-C₆ alkil), --(CO)NH₂, --(CO)NH(C₁-C₆ alkil), --(CO)N(C₁-C₆ alkil)₂, --(C₁-C₆ alkil)amino, --N(C₁-C₆ alkil)₂, --SO₂(C₁-C₆ alkil), --(SO)NH₂, te C₃-C₆ cikloalkil, gdje navedeni alkil, cikloalkil, alkoksi ili heterocikloalkil može biti supstituiran s jednim ili više C₁-C₆ alkila, halogena, CN, OH, alkoksi, amino, --CO₂H, --(CO)NH₂, --(CO)NH(C₁-C₆ alkil) ili --(CO)N(C₁-C₆ alkil)₂, te gdje navedeni alkil može biti dodatno supstituiran s jednim ili više atoma fluora;

R₅ se neovisno bira iz skupine koju čine vodik, C₁-C₆ alkil, C₁-C₆ alkoksi, te hidroksil;

h je 1, 2 ili 3;

j i *k* su neovisno 0, 1, 2 ili 3;

m i *n* su neovisno 0, 1 ili 2; *i*

q je 0, 1 ili 2.

Broj ostalih patentnih zahtjeva: 20

(11) **BA/EP3077395**

(21) **E02595** (22) 2017-11-30

(26) HR

(31) 201361912074 P (32) 2013-12-05 (33) US
(96) 14816404.9 2014-11-20

(97) 2016-10-12

(51) **A61P 35/00** , **A61K 31/4375** ,
C07D 471/04 , **C07D 487/04** ,
C07D 471/08 , **C07D 487/10** ,
C07D 498/04

(73) PFIZER INC.

235 East 42nd Street, New York, NY 10017
US

(72) BROWN, Matthew Frank

443 Wheeler Road Stonington, Connecticut
06378

US

CASIMIRO-GARCIA, Agustin

61 Woodland Road Concord,
Massachusetts 01742

US

CHE, Ye

166 Ledgewood Road Apartment 308
Groton, Connecticut 06340

US

COE, Jotham Wadsworth

8 Bush Hill Drive Niantic, Connecticut 06357
US

FLANAGAN, Mark Edward

10 Queen Eleanor Drive Gales Ferry,
Connecticut 06335

US

GILBERT, Adam Matthew

178 Denison Drive Guilford, Connecticut
06437

US

HAYWARD, Matthew Merrill

3 Pyrus Court Old Lyme, Connecticut 06371
US

LANGILLE, Jonathan David

15 Clark Place Quaker Hill, Connecticut
06375

US

MONTGOMERY, Justin Ian

61 Spicer Hill Road Ledyard, Connecticut
06339

US

TELLIEZ, Jean-Baptiste

211 East Emerson Road Lexington,
Massachusetts 02420

US

THORARENSEN, Atli

581 Great Road Stow, Massachusetts
01775
US
UNWALLA, Rayomand Jal
22 Fox Run Road Bedford, Massachusetts
01730
US
TRUJILLO, John I
33 Saw Mill Drive Ledyard, Connecticut
06339
US

(74) "INTELBIRO" d.o.o.
M.H. Uskufije 3, 71000 Sarajevo
BA

(54) **PIROLO[2,3-d]PIRIMIDINIL,**
PIROLO[2,3-b]PIRAZINIL-I PIROLO[2,3-d]
PIRIDINILAKRILAMIDI

(57)

1. Spoj, naznačen time što ima strukturu:

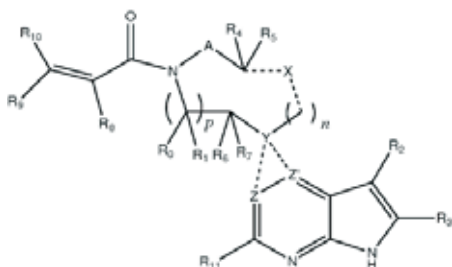

ili njegova farmaceutski prihvatljiva sol ili solvat, ili njegov njegov enantiomer ili diastereomer, te gdje

R₂ se bira iz skupine koju čine vodik, deuterij, C₁-C₆ alkil s nerazgranatim ili razgranatim lancem, C₃-C₆ cikloalkil, C₆-C₁₀ aril, monociklički ili biciklički heteroaril, koji sadrži 5- i/ili 6-eročlane prstene, (aril)C₁-C₆ alkil s nerazgranatim ili razgranatim lancem, (heteroaril)C₁-C₆ alkil s nerazgranatim ili razgranatim lancem, (heterocikl)C₁-C₆ alkil s nerazgranatim ili razgranatim lancem, (C₁-C₆ alkil s nerazgranatim ili razgranatim lancem) aril, (C₁-C₆ alkil s nerazgranatim ili razgranatim lancem)heteroaril, (C₁-C₆ alkil s nerazgranatim ili razgranatim lancem)heterocikl, C₁-C₆ perfluoralkil s nerazgranatim ili razgranatim lancem, C₁-C₆ alkoksi s nerazgranatim ili razgranatim lancem, C₁-C₆ perfluoralkoksi s nerazgranatim ili razgranatim lancem, halogen, cijano, hidroksil, amino, karboksi,

aminokarbonil, (C₁-C₆ alkil s nerazgranatim ili razgranatim lancem)aminokarbonilamino, (C₁-C₆ alkil s nerazgranatim ili razgranatim lancem) aminokarbonil, -SOR₁₂, -SO₂R₁₂, -NR₁₃SO₂R₁₂, -SO₂NR₁₃R₁₄, te -NR₁₃SO₂NR₁₄R₁₅; gdje navedeni alkil, aril i heteroaril mogu biti neovisno supstituirani s jednim ili više supstituenata, koje se bira iz skupine koju čine halogen, hidroksi, metoksi, amino, cijano, alkilamino, dialkilamino, CF₃, aminokarbonil, (C₁-C₆ alkil s nerazgranatim ili razgranatim lancem)aminokarbonil, te C₃-C₆ cikloalkil;

R₃ se bira iz skupine koju čine vodik, deuterij, C₁-C₆ alkil s nerazgranatim ili razgranatim lancem, C₁-C₆ perfluoralkil s nerazgranatim ili razgranatim lancem, halogen, te cijano;

A je --(CR_aR_b)_q-(CR_cR_d)_r--, gdje se R_a, R_b, R_c i R_d neovisno bira između vodika, C₁-C₆ alkila s nerazgranatim ili razgranatim lancem, C₁-C₆ perfluoralkila s nerazgranatim ili razgranatim lancem, C₆-C₁₀ arila, monocikličkog ili bicikličkog heteroarila, koji sadrži 5- i/ili 6-eročlane prstene, alkilarila, (aril)C₁-C₆ alkila s nerazgranatim ili razgranatim lancem, (heteroaril)C₁-C₆ alkila s nerazgranatim ili razgranatim lancem, halogena, cijano, hidroksila, C₁-C₆ alkoksi s nerazgranatim ili razgranatim lancem, amino, karboksi, aminokarbonila, (heterocikl)C₁-C₆ alkila s nerazgranatim ili razgranatim lancem, (C₁-C₆ alkil s nerazgranatim ili razgranatim lancem)arila, (C₁-C₆ alkil s nerazgranatim ili razgranatim lancem)heterocikla, gdje navedeni alkil može biti dodatno supstituiran s jednim ili više supstituenata, koje se bira iz skupine koju čine halogen, hidroksi, metoksi, amino, alkilamino, dialkilamino, CF₃, te C₃-C₆ cikloalkil;

R₀, R₁, R₄, R₅, R₆, R₇, R₈, R₉ i R₁₀ se neovisno bira između vodika, C₁-C₆ alkila s nerazgranatim ili razgranatim lancem, C₁-C₆ perfluoralkila s nerazgranatim ili razgranatim lancem, C₆-C₁₀ arila, monocikličkog ili bicikličkog heteroarila, koji sadrži 5- i/ili 6-eročlane prstene, (aril) C₁-C₆ alkila s nerazgranatim ili razgranatim lancem, (heteroaril)C₁-C₆ alkila s nerazgranatim ili razgranatim lancem, heteroarila, halogena, cijano, hidroksil, C₁-C₆ alkoksi s nerazgranatim ili razgranatim lancem, amino, karboksi, aminokarbonila, (heterocikl)C₁-C₆ alkila s nerazgranatim ili razgranatim lancem, (C₁-C₆ alkil s nerazgranatim ili razgranatim lancem)arila, (C₁-C₆ alkil s nerazgranatim ili razgranatim lancem)

heteroarila, te (C₁-C₆ alkil s nerazgranatim ili razgranatim lancem)heterocikla, gdje navedeni alkil može biti dodatno supstituiran s jednim ili više supstituenata, koje se bira iz skupine koju čine halogen, hidroksi, metoksi, amino, alkilamino, dialkilamino, CF₃, te C₃-C₆ cikloalkil; gdje, alternativno, R₀ ili R₁, i/ili R₆ ili R₇, odgovarajuće zajedno s bilo kojim od R₄, R₅, R_a, R_b, R_c ili R_d, mogu neovisno tvoriti vezu ili C₁-C₆ nerazgranati alkilni lanac; i/ili, alternativno, R₄ ili R₅, odgovarajuće zajedno s bilo kojim od R_a, R_b, R_c ili R_d, mogu neovisno tvoriti vezu ili C₁-C₆ nerazgranati alkilni lanac; i/ili, alternativno, R₈ i R₉ mogu zajedno tvoriti 3-6-eročlani prsten, koji može sadržavati jedan ili dva O ili N atoma;

R₁₁ je vodik ili deuterij;

R₁₂, R₁₃, R₁₄ i R₁₅ se neovisno bira između vodika, C₁-C₆ alkila s nerazgranatim ili razgranatim lancem, C₁-C₆ perfluoralkila s nerazgranatim ili razgranatim lancem, C₆-C₁₀ arila, alkilarila, te (aril)C₁-C₆ alkila s nerazgranatim ili razgranatim lancem;

Y je O ili N, gdje kada je Y O, *n* je 0;

jedna i samo jedna od iscrtkanih veza prema Z i Z' čini jednostruku vezu, dok je druga odsutna, gdje je bilo Z C kada je iscrtkana veza prema Z jednostruka veza, a Z' je N ili CR₁₆; ili je Z CR₁₆ ili N kada je iscrtkana veza prema Z' jednostruka veza, a Z' je C; gdje je R₁₆ C₁-C₄ alkil, C₆-C₁₀ aril, monociklički ili biciklički heteroaril, koji sadrži 5- i/ili 6-eročlane prstene, (aril)C₁-C₆ alkil s nerazgranatim ili razgranatim lancem, (heteroaril)C₁-C₆ alkil s nerazgranatim ili razgranatim lancem, (heterocikl)C₁-C₆ alkil s nerazgranatim ili razgranatim lancem, (C₁-C₆ alkil s nerazgranatim ili razgranatim lancem) aril, (C₁-C₆ alkil s nerazgranatim ili razgranatim lancem)heteroaril, ili (C₁-C₆ alkil s nerazgranatim ili razgranatim lancem)heterocikl, gdje navedeni alkil može biti dodatno supstituiran s jednim ili više supstituenata, koje se bira iz skupine koju čine halogen, hidroksi, metoksi, amino, CF₃, te C₃-C₆ cikloalkil;

X i iscrtkane veze prema njemu mogu biti prisutni ili odsutni, gdje (a) ako je X prisutan, Y je N, a X je O ili --(CR_eR_f)_s--, gdje su R_e i R_f neovisno vodik, deuterij, halogen, hidroksi, C₁-C₄ alkoksi, amino, CF₃, C₁-C₆ alkil s nerazgranatim ili razgranatim lancem, C₃-C₆ cikloalkil, C₆-C₁₀ aril, monociklički ili biciklički heteroaril, koji sadrži 5- i/ili 6-eročlane

prstene, (aril)C₁-C₆ alkil s nerazgranatim ili razgranatim lancem, (C₁-C₆ alkil s nerazgranatim ili razgranatim lancem)heteroaril, (heteroaril)C₁-C₆ alkil s nerazgranatim ili razgranatim lancem, ili (heterocikl)C₁-C₆ alkil s nerazgranatim ili razgranatim lancem, a navedene iscrtkane veze su prisutne, te su jednostruke veze, gdje kada je *n* 0, a X je O, navedeni O je vezan na H, a navedena iscrtkana veza između X i --(CH₂)_n-- je odsutna, te kada je X --(CR_eR_f)_s--, a X je izravno vezan na Y; i (b) ako je X odsutan, navedene iscrtkane veze su odsutne, a *n* je 0, gdje kada je Y N, bilo (i) navedeni N atom je supstituiran s H, (ii) Z je C, Z' je C ili N, iscrtkana veza prema Z je jednostruka veza, iscrtkana veza prema Z' je odsutna, ili (iii) Z je C ili N, Z' je C, iscrtkana veza prema Z' je jednostruka veza, iscrtkana veza prema Z je odsutna, kada je navedeni Y N atom može zajedno s R₂ i s intervenirajućim atomima tvoriti 6-eročlani prsten, koji može biti supstituiran s C₁-C₆ alkilom s nerazgranatim ili razgranatim lancem ili C₃-C₆ cikloalkilom; i

n, *p*, *q*, *r* i *s* su neovisno 0, 1 ili 2.

Broj ostalih patentnih zahtjeva: 20

(11) BA/EP2866556(21) **E02598** (22) 2017-12-13

(31) 2012147798 (32) 2012-06-29 (33) JP

(96) 13737881.6 2013-06-27

(97) 2015-05-06

(51) **A01N 25/30** , **A01N 43/56** , **A01N 25/04** , **A01P 13/00**(73) Ishihara Sangyo Kaisha, Ltd.
3-15 Edobori 1-chome Nishi-ku Osaka-shi,
Osaka 550-0002
JP(72) KIKUGAWA, Hiroshi
c/o Ishihara Sangyo Kaisha Ltd. 3-15
Edobori 1-chome Nishi-ku Osaka-shi Osaka
550-0002
JP

YAMADA, Ryu

c/o Ishihara Sangyo Kaisha Ltd. Chuo
Kenkyusho 3-1 Nishi-shibukawa 2-chome
Kusatsu-shi Shiga 525-0025
JP

ENDO, Mitsuru

c/o Ishihara Sangyo Kaisha Ltd. Yokkaichi
Koujou 1 Ishihara-cho Yokkaichi-shi Mie
510-0842
JP

SATAKE, Yoshikazu

c/o Ishihara Sangyo Kaisha Ltd. Chuo
Kenkyusho 3-1 Nishi-shibukawa 2-chome
Kusatsu-shi Shiga 525-0025
JP(74) "LINEA SERVICES" d.o.o.
Maršala Tita 29/IV, 71000 Sarajevo
BA**(54) HERBICIDNI SASTAV KOJI IMA
POBOLJŠANU HERBICIDNU AKTIVNOST**

(57)

1. Herbicidni sastav, n a z n a č e n t i m e, što sadrži (1) 1-(1-etil-4-(3-(2-metoksietoksi)-2-metil-4-(metilsulfonil) benzoil)-1H-pirazol-5-iloksi)etil metil karbonat ili njegovu so i (2) najmanje jedno jedinjenje izabrano iz grupe koja se sastoji od estra masne kiseline polioksialilen sorbitana, estra masne kiseline polioksialkilen, polioksialkilen stiril aril etra, kondenzata polioksialilen stiril aril etra i polioksialkilen alkil eter sulfata.

(11) BA/EP3009431(21) **E02601** (22) 2017-12-18

(26) HR

(31) 201161512061 P (32) 2011-07-27 (33) US

201261591363 P 2012-01-27 US

(96) 15192658.1 2012-07-25

(97) 2016-04-20

(51) **C07D 401/02** , **C07D 471/04** ,
A61K 31/506 , **A61K 31/437** ,
A61P 35/00(73) AstraZeneca AB
151 85 Södertälje
SE(72) BUTTERWORTH, Sam
c/o AstraZeneca Intellectual Property,
AstraZeneca Alderley Park Macclesfield,
Cheshire SK10 4TG
GB

FINLAY, Maurice Raymond Verschoyle

AstraZeneca, Darwin Building Cambridge
Science Park Milton Road, Cambridge CB4
0WG
GB

WARD, Richard Andrew

AstraZeneca, Darwin Building Cambridge
Science Park Milton Road, Cambridge CB4
0WG
GB

KADAMBAR, Vasantha Krishna

c/o AstraZeneca Intellectual Property,
AstraZeneca Alderley Park Macclesfield,
Cheshire SK10 4TG
GB

CHINTAKUNTLA, Chandrasekhara Reddy

c/o AstraZeneca Intellectual Property,
AstraZeneca Alderley Park Macclesfield,
Cheshire SK10 4TG
GB

MURUGAN, Andiappan

c/o AstraZeneca Intellectual Property,
AstraZeneca Alderley Park Macclesfield,
Cheshire SK10 4TG
GB

CHUAQUI, Claudio Edmundo

c/o AstraZeneca Intellectual Property,
AstraZeneca 35 Gatehouse Drive Waltham,
MA 02451
US

REDFEARN, Heather Marie
AstraZeneca Charter Way Macclesfield,
Cheshire SK10 2NA
GB

(74) "INTELBIRO" d.o.o.
M.H. Uskufije 3, 71000 Sarajevo
BA

(54) **DERIVATI 2-(2,4,5-SUPSTITUIRANOG-ANILINO) PIRIMIDINA KAO MODULATORI EFGR KOJI SU KORISNI ZA LIJEČENJE RAKA**

(57)

1. Spoj naznačen time da je odabran od *N*-(2-[2-dimetilaminoetil-metilamino]-5-{[4-(1*H*-indol-3-il)pirimidin-2-il]amino}-4-metoksifenil)-prop-2-enamida:

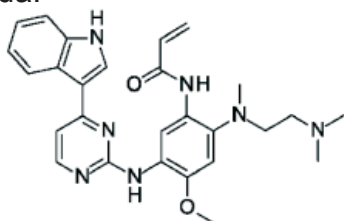

i
N-(4-metoksi-5-{[4-(1-metilindol-3-il)pirimidin-2-il]amino}-2-[metil-(2-metilaminoetil)amino]fenil)prop-2-enamida:

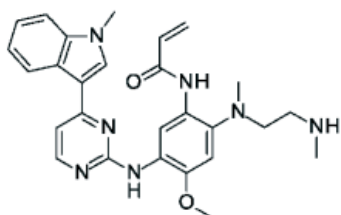

ili njihova farmaceutske prihvatljiva sol.

(11) **BA/EP2860192**

(21) **E02603** (22) 2017-12-18

(26) SR

(31) 725297 P (32) 2005-10-12 (33) US
(96) 14196972.5 2006-10-12

(97) 2015-04-15

(51) **C07K 16/28** , **C07K 16/40** ,
A61P 35/00 , **C07K 16/30** , **G01N**
33/574 , **A61K 39/00**

(73) MorphoSys AG
Sommelweisstrasse 7 82152 Planegg
DE

(72) Tesar, Michael
Wittenbergerstrasse 3A 86316 Friedberg
DE
Jäger, Ute
Wiener Platz 8 81667 München
DE

(74) "ŽIVKO MIJATOVIĆ & PARTNERS" d.o.o.
Sarajevo
M.H. Uskufije 3, 71000 Sarajevo
BA

(54) **PROIZVODNJA I KARAKTERIZACIJA POTPUNO HUMANIH TERAPEUTSKIH ANTITELA DOBIJENIH HuCAL GOLD TEHNOLOGIJOM SPECIFIČNIH ZA HUMANI CD38**

(57)

1. Humano specifično anti-CD38 antitelo koje sadrži:

(i) H-CDR1, H-CDR2 i H-CDR3 region prikazan u sekvenci SEQ ID NO: 21, i L-CDR1, L-CDR2 i L-CDR3 region prikazan u sekvenci SEQ ID NO: 51;

(ii) varijabilni teški lanac sekvence SEQ ID NO: 21, i varijabilni laki lanac sekvence SEQ ID NO: 51; ili

(iii) varijabilni teški lanac kodiran sekvencom SEQ ID NO: 6, i varijabilni laki lanac kodiran sekvencom SEQ ID NO: 36.

(11) BA/EP2923811(21) **E02605** (22) 2017-12-19

(26) SR

(96) 14162238.1 2014-03-28

(97) 2015-09-30

(51) **B29C 33/04**

(73) Plastics Unbound Ltd
 Sheikh Zayed Road 2nd floor, Office 201
 Dubai
 AE

(72) Axelsson, Robert
 Högaberg 30 56391 Gränna
 SE
 Franksson, Olof
 Mörbyhöjden 22 , 5tr 182 32 Danderyd
 SE

(74) Nedim Krilić
 Avde Smailovića 35
 BA

**(54) KALUP ZA UBRIZGAVANJE, ALAT
 ZA LIVENJE UBRIZGAVANJEM KOJI
 SADRŽI KALUP ZA UBRIZGAVANJE,
 POSTUPCI I NJIHOVA PRIMJENA**

(57)

1. Alat (54) za livenje ubrizgavanjem za mašinu za livenje ubrizgavanjem, gde alat (54) za livenje ubrizgavanjem ima kalup (1) za ubrizgavanje koji sadrži

- Ubrizgačku ploču (2) kalupa koja ima prvu stranu (4) ubrizgačke ploče kalupa i suprotnu drugu stranu (5) ubrizgačke ploče kalupa,
- Izbacivačku ploču (3) kalupa koja ima prvu stranu (6) izbacivačke ploče kalupa i suprotnu drugu stranu (7) izbacivačke ploče kalupa,
- Prvu stranu (4) ubrizgačke ploče kalupa okrenutu ka prvoj strani (6) izbacivačke ploče kalupa,
- Bar jedan kanal (11; 14) medijuma za livenje koji spaja ulaz (23; 25) medijuma za livenje kalupa (1) za livenje za izlaz (24; 26) medijuma za livenje kalupa (1) za livenje koji je za u obrtima cirkulisanja medijuma zagrevanja i medijuma hlađenja

tokom ciklusa livenja ubrizgavanjem, naznačen time, što

- Bar jedan kanal (11; 14) medijuma za livenje je šikana serije oštih zaokretanja koji preprečuju oblast bar jedne druge strane (5) ubrizgivačke ploče kalupa i druge strane (7) izbacivačke ploče kalupa i definišu slobodan otvor (30; 33) u navedenoj odgovarajućoj drugoj strani (5; 7) bar celom dužinom bar jednog kanala (11; 14) medijuma za livenje,
- Gde je slobodan otvor aranžiran tako da prvo bude zatvoren kada se kalup za ubrizgavanje uklapa na mašinu za livenje ubrizgavanjem,

pri čemu alat (54) za livenje ubrizgavanjem ima

- Prvu zaptivnu ploču (17) koja je zaptivno pričvršćena za drugu stranu (5) ubrizgačke ploče kalupa, i
- Drugu zaptivnu ploču (19) koja je zaptivno pričvršćena za drugu stranu (7) izbacivačke ploče kalupa,
- Prvu izolacionu ploču (18) koja je postavljena na prvu zaptivnu ploču (17) i okrenuta je ka drugoj strani (5) ubrizgačke ploče kalupa, i
- Drugu izolacionu ploču (20) koja je postavljena na drugu zaptivnu ploču (19) i okrenuta je ka drugoj strani (7) izbacivačke ploče kalupa.

Broj ostalih patentnih zahtjeva: 10

(11) **BA/EP3097102**

(21) **E02606** (22) 2017-12-25

(26) BS

(31) 201562128397 P (32) 2015-03-04 (33) US

201562250403 P 2015-11-03 US

(96) 16711723.3 2016-03-02

(97) 2016-11-30

(51) **C07D 471/04** , **A61K 31/519** ,
A61P 29/00 , **A61P 31/12** , **A61P**
35/00 , **A61P 37/00**

(73) Gilead Sciences, Inc.
 333 Lakeside Drive Foster City, CA 94404
 US

(72) AKTOUDIANKIS, Evangelos
 C/o Gilead Sciences Inc. 333 Lakeside
 Drive Foster City, CA 94404
 US

CHIN, Gregory
 C/o Gilead Sciences Inc. 333 Lakeside
 Drive Foster City, CA 94404
 US

MACKMAN, Richard L.
 C/o Gilead Sciences Inc. 333 Lakeside
 Drive Foster City, CA 94404
 US

METOBO, Samuel E.
 C/o Gilead Sciences Inc. 333 Lakeside
 Drive Foster City, CA 94404
 US

MISH, Michael R.
 C/o Gilead Sciences Inc. 333 Lakeside
 Drive Foster City, CA 94404
 US

PYUN, Hyung-jung
 C/o Gilead Sciences Inc. 333 Lakeside
 Drive Foster City, CA 94404
 US

ZABLOCKI, Jeff
 C/o Gilead Sciences Inc. 333 Lakeside
 Drive Foster City, CA 94404
 US

(74) "MSA IP"
 Hamdije Kapidžića 12, 71000 Sarajevo
 BA

(54) **TOOL-LIKE RECEPTOR KOJI
 MODULIRA JEDINJENJA 4,6-DIAMINO-
 PIRIDO[3,2-D] PIRIMIDINA**

(57)

1. Jedinjenje odabrano od

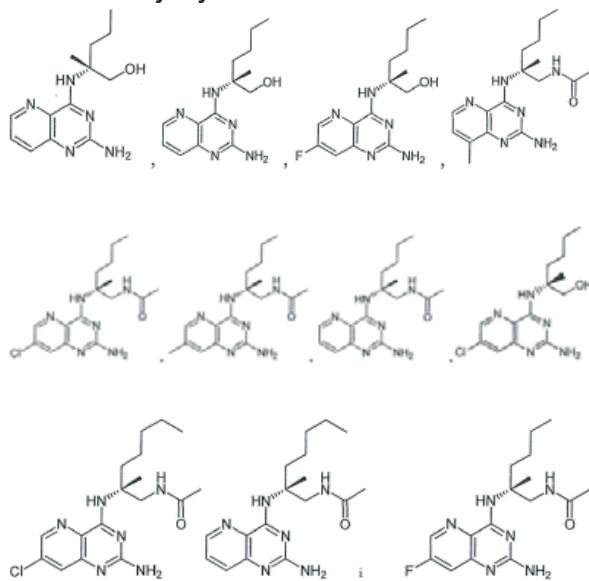

ili njegova farmaceutski prihvatljiva
 SO.

Broj ostalih patentnih zahtjeva: 14

(11) BA/EP3047872(21) **E02607** (22) 2017-12-27(31) TO20150045 (32) 2015-01-21 (33) IT
(96) 16152298.2 2016-01-21

(97) 2016-07-27

(51) **A61M 39/10** , **A61M 39/20**(73) Industrie Borla S.p.A.
Via G. Di Vittorio 7bis 10024 Moncalieri
(Torino)
IT(72) GUALA, Gianni
Strada Villa Zanetti, 28/18 I-10133 Torino
IT(74) "LINEA SERVICES" d.o.o.
Maršala Tita 29/IV, 71000 Sarajevo
BA(54) **MUŠKI LUER-UTIKAČ SA VENTILOM**

(57)

1. Muški luer-utikač sa ventilom koji sadrži kućište (1), jedan cjevasti član (6) koji ima ulazni dio (7) konfigurisan da se poveže na medicinsku liniju i izlazni dio (8) sa otvorenim završetkom (11), elastičnim šupljim elementom (12) pričvršćenim za kućište (1) koji ograđuje cjevasti član (6), navedeni elastični šuplji element (12) koji ima zadnji zid (14) obično zaptivno zatvara navedeni završetak (11) izlaznog dijela (8) cjevastog člana (6) i koji ima rez (15), i manžetnu (19) umetnutu između kućišta (1) i elastičnog šupljeg elementa (12) i koji je aksijalno pomičan, i potiskivanjem u spoju ostvarenom od strane ženskog utikača koji se spaja na navedeni muški utikač, izazove se istezanje navedenog elastičnog šupljeg elementa (12) sa posljedičnim otvaranjem protočnog prolaza između navedenog ulaznog dijela (7) i navedenog izlaznog dijela (8) cjevastog člana (6), naznačen time da je navedeni ulazni dio (7) aksijalno nepomičan a slobodno se rotira u odnosu na kućište (1) u oba suprotna pravca rotacije.

(11) BA/EP2736887(21) **E02608** (22) 2017-12-27

(31)201161513428 P (32)2011-07-29 (33)US

201161513432 P 2011-07-29 US

201261610178 P 2012-03-13 US

201261653588 P 2012-05-31 US

201261654651 P 2012-06-01 US

(96) 12743846.3 2012-07-26

(97) 2014-06-04

(51) **C07D 249/08** , **C07D 401/12** ,
C07D 403/12 , **C07D 409/12** ,
A61K 31/497 , **C07D 241/20** ,
A61K 31/4439 , **A61K 31/506** ,
A61K 31/498 , **A61K 31/55** , **A61K**
31/5377 , **A61K 31/4196** , **A61K**
31/454 , **A61K 31/496** , **A61P**
35/00 , **A61P 31/12** , **A61P 29/00**
, A61P 27/02

(73) Karyopharm Therapeutics, Inc.
2 Mercer Road Natick, MA 01760
US

(72) SANDANAYAKA, Vincent P.
10 Laurel Avenue Northboro, MA 01532
US
SHACHAM, Sharon
15 Bontempo Road Newton, MA 02459
US
MCCAULEY, Dilara
85 Gore Street Cambridge, MA 02141
US
SHECHTER, Sharon
18 Ivy Lane Andover, MA 01810
US

(74) "LINEA SERVICES" d.o.o.
Maršala Tita 29/IV, 71000 Sarajevo
BA

(54) **MODULATORI TRANSPORTA U-I IZ
JEZGRA KOJI SADRŽE HIDRAZID I
NJIHOVE UPOTREBE**

(57)

Jedinjenje strukturne formule I:

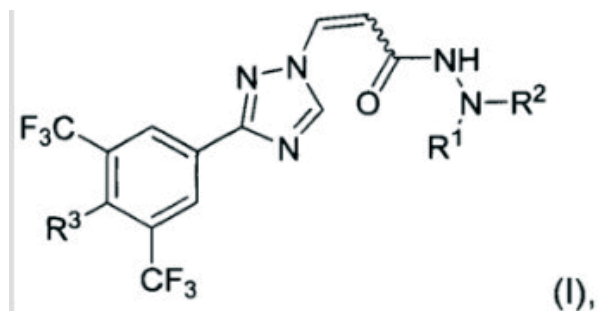

ili neka njegova farmaceutska prihvatljiva so, gde:

R¹ se bira između vodonika i metila;
 R² se bira između piridin-2-il, piridin-3-il, piridin-4-il, pirazin-2-il, i hinokslin-2-il, pirimidin-4-il, 1,1-dioksotetrahidrotiofen-3-il i ciklopropil, gde je R² opciono supstituisan sa jednim ili više supstituenata, koji se nezavisno biraju između metila i halogena; ili
 R¹ i R², uzeti zajedno sa atomima između njih, formiraju 4-hidroksipiperidin-1-il, piperidin-1-il, azepan-1-il, 4-benzilpiperazin-1-il, 4-etilpiperazin-1-il, 3-hidroksiazetid-1-il, ili morfolin-4-il;

R³ se bira između vodonika i halo; a

≡ predstavlja prostu vezu, gde dvoguba veza ugljenik-ugljenik prema njoj ima (E)- ili (Z)-konfiguraciju.

Broj ostalih patentnih zahtjeva: 14

(11) **BA/EP2828242**(21) **E02610** (22) 2018-01-04

(26) HR

(31) 12382101 (32) 2012-03-20 (33) EP
201261622266 P 2012-04-10 US

(96) 13719407.2 2013-03-15

(97) 2015-01-28

(51) **C07D 215/26** , **A61K 31/4704** ,
A61P 11/00

(73) Almirall S.A.

Ronda del General Mitre, 151 08022
 Barcelona
 ES

(72) AMAT MESTRES, Gemma

C/Laureà Miró 408-410 E-08980 Sant Feliu
 de Llobregat
 ES

BALAGUER ARDANUY, Elvira

C/Laureà Miró 408-410 E-08980 Sant Feliu
 de Llobregat
 ES

CARRERA CARRERA, Francesc

C/Laureà Miró 408-410 E-08980 Sant Feliu
 de Llobregat
 ES

MARCHUETA HEREU, Iolanda

C/Laureà Miró 408-410 E-08980 Sant Feliu
 de Llobregat
 ES

MOYES VALLS, Enrique

C/Laureà Miró 408-410 E-08980 Sant Feliu
 de Llobregat
 ES

(74) "INTELBIRO" d.o.o.

M.H. Uskufije 3, 71000 Sarajevo
 BA

(54) **NOVI POLIMORFNI KRISTALNI OBLICI**
5-(2-{{6-(2,2-DIFLUORO-2-FENILETOKSI)
HEKSIL]AMINO}-1-(R)-HIDROKSJETIL)-
8-HIDROKVINOLIN-2(1H)-ON,
HEMINAPADISILATA KAO AGONISTA
ADRENERGIČKOG RECEPTORA β 2

(57)

1. Farmaceutski pripravak koji sadrži kristalni polimorf 5-(2-{{6-(2,2-difluoro-2-feniletoksi)heksil]amino}-1(R)-hidroksietil)-8-hidroksikvinolin-2(1H)-on heminapadisilata i farmaceutski prihvatljivi nosač,

naznačen time, što je kristalni polimorf hidratni polimorf, a hidratni polimorf ima:

- a) model rendgenske difrakcije praha (XRPD) sa vršnim tačkama na 13,3, 16,1 i 19,2 stupnjeva 2θ ($\pm 0,1$ stupanj 2θ); i/ili
- b) trag diferencijalne pretražne kalorimetrije (DSC) koji pokazuje prvi endoterm u rasponu od 75-120 °C (± 5 °C) i drugi endoterm s početkom na 190 °C (± 1 °C).

Broj ostalih patentnih zahtjeva: 13

(11) **BA/EP2947068**

(21) **E02611** (22) 2018-01-09

(26) SR

(31) 07114019 (32) 2007-08-08 (33) EP
(96) 15164929.0 2008-07-17

(97) 2015-11-25

(51) **C07D 213/61** , **A61K 31/44** ,
A61K 31/4433 , **A61P 11/00** ,
A61K 31/4439 , **A61K 31/444** ,
A61K 31/455 , **A61K 31/4545** ,
A61K 31/4709 , **A61K 31/522** ,
A61K 31/5377 , **A61K 45/06** ,
A61K 31/538 , **C07D 213/79** ,
C07D 213/89 , **C07D 401/12** ,
C07D 405/12 , **C07D 417/12** ,
C07D 473/08 , **C07D 473/04**

(73) CHIESI FARMACEUTICI S.p.A.
Via Palermo, 26/A 43100 Parma
IT

(72) Delcanale, Maurizio
c/o CHIESI FARMACEUTICI S.p.A. Via
Palermo, 26/A 43100 Parma
IT
Amari, Gabriele
c/o CHIESI FARMACEUTICI S.p.A. Via
Palermo, 26/A 43100 Parma
IT
Armani, Elisabetta
c/o CHIESI FARMACEUTICI S.p.A. Via
Palermo, 26/A 43100 Parma
IT

(74) Dragan Mićunović
Branilaca Sarajeva 10, 71000 Sarajevo
BA

(54) **DERIVATI 1-FENIL-2-PIRIDINIL
ALKIL ALKOHOLA KAO INHIBITORI
FOSFODIESTERAZE**

(57)

Formulacija za inhaliranje praha,
sadržavajući jedinjenje opšte formule (II)

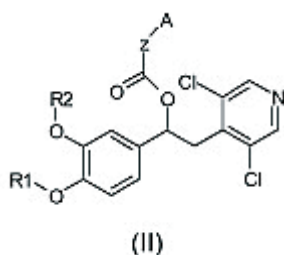

pri čemu :

Z je izabran iz grupe koja se sastoji od

$(\text{CH}_2)_m$ pri čemu $m = 0, 1$ ili 2 ;

i

CR_4R_5 pri čemu

R_4 je nezavisno izabran od H ili pravog ili razgranatog (C_1 - C_4) alkila, opciono supstituisanog sa jednim ili više atoma halogena ili sa (C_1 - C_4) cikloalkilom i

R_5 je nezavisno izabran iz grupe koja se sastoji od

- pravog ili razgranatog (C_1 - C_4) alkila, opciono supstituisanog sa jednim ili više atoma halogena;

-fenila;

-benzila;

- NH_2 ; i

- HNCOOR' , pri čemu R' je pravi ili razgranati (C_1 - C_4) alkil, opciono supstituisan sa jednim ili više atoma halogena.

R_1 i R_2 su različiti ili isti i nezavisno su izabrani iz grupe koja se sastoji od

-H;

- pravog ili razgranatog (C_1 - C_6) alkila, opciono supstituisanog sa jednim ili više supstituenata izabranih od atoma halogena, (C_3 - C_7) cikloalkila ili (C_5 - C_7) cikloalkenila;

- (C_3 - C_7) cikloalkila;

- (C_5 - C_7) cikloalkenila;

- pravog ili razgranatog (C_2 - C_6) alkenila; i

- pravog ili razgranatog (C_2 - C_6) alkinila.

A je fenil opciono supstituisan sa jednom ili više R_x grupa, ili A je heteroarilni prsten opciono supstituisan sa jednom ili više R_x grupa, pri čemu je A heteroarilni prsten izabran iz grupe koja se sastoji od pirola, pirazola, furana, tiofena, imidazola, oksazola, izoksazola, tiazola, piridina, pirimidina, pirazina, piridazina i pirana, u kojem opcioni supstituent R_x na A prstenastom sistemu može biti jedan ili više, može biti isti ili različiti, i nezavisno izabran iz grupe koja se sastoji od:

- pravog ili razgranatog (C_1 - C_6) alkila opciono supstituisanog sa jednim ili više atoma halogena ili (C_3 - C_7) cikloalkila;

- pravog ili razgranatog (C_2 - C_6) alkenila opciono supstituisanog sa jednim ili više (C_3 - C_7) cikloalkila;

- pravog ili razgranatog (C_2 - C_6) alkinila opciono supstituisanog sa jednim ili više (C_3 - C_7) cikloalkila;

- (C_5 - C_7) cikloalkenila;

- fenila;

- (C_3 - C_7) heterocikloalkila;

- OR_7 pri čemu je R_7 izabran iz grupe koja se sastoji od

- H;

- (C_1 - C_{10}) alkila opciono supstituisanog sa jednim ili više atoma halogena ili (C_3 - C_7) cikloalkila;

- (C_3 - C_7) cikloalkila;

- (C_1 - C_4) alkenil- (C_3 - C_7) heterocikloalkila;

- CO - (C_1 - C_6) alkila, pri čemu (C_1 - C_6) alkil je opciono supstituisan sa jednim ili više atoma halogena;

- COO - (C_1 - C_6) alkila, pri čemu (C_1 - C_6) alkil je opciono supstituisan sa jednim ili više atoma halogena;

- fenila;
 - benzila;
 - (C₁-C₁₀) alkil-NR₈R₉ pri čemu su R₈ i R₉ nezavisno izabrani iz grupe koja se sastoji od H, pravog ili razgranatog (C₁-C₆) alkila opciono supstituisanog sa jednim ili više atoma halogena i oni formiraju sa atomom azota na koji su vezani zasićeni, delimično zasićeni ili nezasićeni prsten; i

- atoma halogena;
 - CN;
 - NO₂;
 - NR₁₀R₁₁ pri čemu R₁₀ i R₁₁ su različiti ili isti i nezavisno su izabrani iz grupe koja se sastoji od

- H;
 - pravog ili razgranatog (C₁-C₆) alkila, opciono supstituisanog sa jednim ili više atoma halogena, fenila ili (C₃-C₇) cikloalkila;

- COC₆H₅;
 - CO-(C₁-C₄) alkila, pri čemu (C₁-C₄) alkil je opciono supstituisan sa jednim ili više atoma halogena;

- COO-(C₁-C₄) alkila, pri čemu (C₁-C₄) alkil je opciono supstituisan sa jednim ili više atoma halogena;

- CONH-(C₁-C₆) alkil-R₁₂, pri čemu R₁₂ je izabran iz grupe koja se sastoji od

- H;
 - (C₁-C₄) alkila opciono supstituisanog sa jednim ili više atoma halogena;
 - OR₄R₅; i

- CONH (C₁-C₄) alkil-N(C₁-C₄) alkila, pri čemu N(C₁-C₄) alkil je opciono supstituisan sa jednim ili više atoma halogena;

ili oni formiraju sa atomom azota na koji su vezani zasićeni ili delimično zasićeni prsten;

ili razgranati (C₁-C₆) alkil opciono supstituisan sa jednim ili više atoma halogena;

- okso;

- HNSO₂R₁₃ pri čemu R₁₃ je (C₁-C₄) alkil opciono supstituisan sa jednim ili više atoma halogena ili fenil opciono supstituisan sa atomima halogena ili sa (C₁-C₄) alkil grupom opciono supstituisanom sa jednim ili više atoma halogena;

- SO₂R₁₄ pri čemu R₁₄ je (C₁-C₄) alkil opciono supstituisan sa jednim ili više atoma halogena, OH ili NR₁₀R₁₁ pri čemu su R₁₀ i R₁₁ kao što je definisano iznad;

- SOR₁₅ pri čemu R₁₅ je fenil ili (C₁-C₄) alkil opciono supstituisan sa jednim ili više atoma halogena;

- SR₁₆ pri čemu R₁₆ je H, fenil ili (C₁-C₄) alkil opciono supstituisan sa jednim ili više atoma halogena;

- COOR₁₇ pri čemu R₁₇ je H, (C₁-C₄) alkil opciono supstituisan sa jednim ili više atoma halogena, fenila ili benzila;

i

- (CH₂)_qOR₁₈, pri čemu q=1, 2, 3 ili 4 i R₁₈ je H ili (C₁-C₄) cikloalkil

i farmaceutski prihvatljivih soli i N-oksida na piridinskom prstenu od njih.

Broj ostalih patentnih zahtjeva: 10

- (C₁-C₄) alkil-NR₁₀R₁₁;
 - COR₁₂ pri čemu R₁₂ je fenil ili pravi

(11) **BA/EP2229351**(21) **E02612** (22) 2018-01-09

(26) SR

(31) 07023937 (32) 2007-12-11 (33) EP
(96) 08860373.3 2008-12-01

(97) 2010-09-22

(51) **C07C 231/12** , **C07C 251/24** ,
C07C 237/08 , **A61K 31/165** ,
A61P 25/00(73) Newron Pharmaceuticals S.p.A.
Via Ariosto, 21 20091 Bresso (MI)
IT(72) BARBANTI, Elena
Via Dei Platani 6 I-20093 Cologno Monzese
(mi)
IT
FARAVELLI, Laura
Via Roma 4 I-20024 Garbagnate Milanese
(mi)
IT
SALVATI, PATRICIA
Via Valera 16C I-20020 Arese (mi)
IT
CANEVOTTI, Renato
c/o Flamma S.p.A. Via Bedeschi 22 I-24040
Chignolo D'isola (bg)
IT
PONZINI, Francesco
c/o Flamma S.p.A. Via Bedeschi 22 I-24040
Chignolo D'isola
IT(74) Dragan Mićunović
Branilaca Sarajeva 10, 71000 Sarajevo
BA(54) **POSTUPAK ZA PROIZVODNJU 2-[4-(3-ILI
2-FLUOROBENZILOKSI)BENZILAMINO]
PROPANAMIDA SA VISOKIM STEPENOM
ČISTOĆE**

(57)

Postupak za proizvodnju 2-[4-(3- ili 2-fluorobenziloksi)benzilamino]propanamid jedinjenja izabranog od (S)-2-[4-(3-fluorobenziloksi)benzilamino]propanamida (safinamida) visokog stepena čistoće, formule (Ia), (S)-2-[4-(2-fluorobenziloksi)benzilamino]propanamida (ralfinamida) formule (Ib)

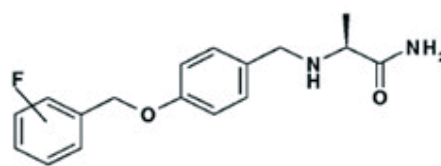

safinamid (Ia): 3-F
ralfinamid (Ib): 2-F

odgovarajućih R-enantiomera (I'a) i (I'b), odgovarajuće racemske smeše (Ia, I'a) i (Ib, I'b) i soli od njih sa farmaceutski prihvatljivim kiselinama pri čemu safinamid (Ia), ralfinamid (Ib), odgovarajući R-enantiomer (I'a) ili (I'b), ili odgovarajuća racemska smeša (Ia, I'a) i (Ib, I'b) ili so od njih sa farmaceutski prihvatljivom kiselinom ima sadržaj odgovarajuće nečistoće, (S)-2-[3-(3-fluorobenzil)-4-(3-fluorobenziloksi)-benzilamino]propanamida (IIa), (S)-2-[3-(2-fluorobenzil)-4-(2-fluorobenziloksi)-benzilamino]propanamida (IIb),

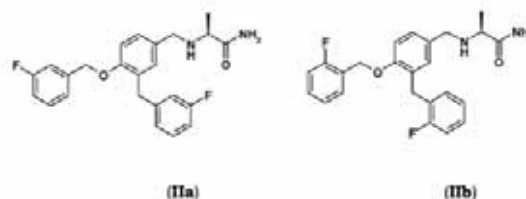

odgovarajućeg R-enantiomera (II'a) ili (II'b), ili odgovarajuće racemske smeše (IIa, II'a) ili (IIb, II'b) ili soli od njih sa farmaceutski prihvatljivom kiselinom, koja je niža od 0.03% (po težini), **naznačeno time**, da intermedijer Šifove baze formule (IIIa), (IIIb)

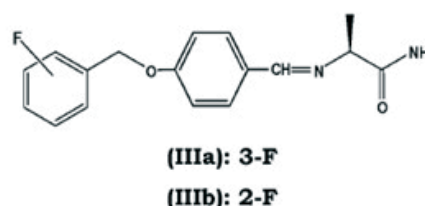

(IIIa): 3-F
(IIIb): 2-F

odgovarajući R-enantiomer (III'a) ili (III'b) ili odgovarajuća racemska smeša (IIIa, III'a) ili (IIIb, III'b) (i) je dobijena reakcijom

iminoalkilacije 4-(3- ili 2-fluorobenziloksi) benzaldehida sa L-alaminamidom ili D-alaninamidom ili njihovom racemskom smešom, bez bilo kojeg dodatka molekularnih sita, u rastvaraču izabranom od (C₁-C₆) nižih alkanola na temperaturi između 20°C i 30°C u količini takvog rastvarača u odnosu na aldehid koji dozvoljava formiranje suspenzije Šifove baze u zasićenom rastvoru Šifove baze u istom rastvaraču, i (ii) posle završetka reakcija iminoalkilacije je podvrgnuta reakciji redukcije sa redukcionim agensom izabranim od natrijum borhidrida i kalijum borohidrida u izabranoj količini organskog rastvarača izabranog od (C₁-C₆) nižih alkanola ili smeše od njih, opciono sa malom količinom vode, pri čemu odnos organskog rastvarača prema Šifovoj bazi dozvoljava stvaranje i prisustvo, za vreme znatnog dela odvijanja reakcije, redukcije suspenzije Šifove baze u zasićeni rastvor Šifove baze u istom organskom rastvaraču i rasponima od 0.5L do 3.0L po svakom molu Šifove baze, postupak koji je dalje karakterisan time da polazni materijal (IVa) ili (Vb) 4-(3-ili 2-fluorobenziloksi) benzaldehida koršćen za pripremu intermedijera Šifove baze (IIIa), (IIIb), (III'a), (III'b) ili odgovarajuće racemske smeše (IIIa, III'a) ili (IIIb, III'b) ima sadržaj 3-(3- ili 2-fluorobenzil)-4-(3- ili 2-fluorobenziloksi) benzaldehidne nečistoće (VIa) ili (VIb) niži od 0.03%, pri čemu je safinamid (Ia), ralfinamid (Ib), odgovarajući R-enantiomer (I'a) ili (I'b) ili odgovarajuća racemska smeša (Ia, I'a) ili (Ib, I'b) dobijena u obliku slobodne baze i, opciono, pomenuti oblik slobodne baze je konvertovan u njenu so sa farmaceutski prihvatljivom kiselinom.

Broj ostalih patentnih zahtjeva: 33

(11) **BA/EP2895195**

(21) **E02616** (22) 2018-01-05

(26) HR

(31) PCT/CN2012/081250 (32) 2012-09-11 (33) WO
1259064 2012-09-26 FR

(96) 13762107.4 2013-09-11

(97) 2015-07-22

(51) **A61K 47/30** , **A61K 9/20** , **C07C 231/00**

(73) Les Laboratoires Servier
35, rue de Verdun, 92284 Suresnes Cedex
92284 Suresnes Cedex
FR
Shanghai Institute Of Pharmaceutical
Industry
No.1320 West Beijing Road Jing'an District
Shanghai 200040
CN

(72) LAFARGUE, David
21B, rue des Varennes 45650 Saint-Jean le
Blanc
FR
LYNCH, Michael
74, rue des chaises 45140 Saint Jean de la
Ruelle
FR
POIRIER, Cécile
73, rue de l'Argonne 45000 Orleans
FR
LETELLIER, Philippe
25, rue du Faubourg Saint Jean 45000
Orléans
FR
PEAN, Jean-Manuel
12 rue Adolphe Crespins 45000 Orleans
FR
LUO, Ying
Room 805 Unit 4 J1 Building XianShi
Garden NanChang City Jiangxi Province
Jiangxi 300006
CN
SHAN, Hanbin
n° 24 Dongfangxincun Gaoan Jiangxi
Province Jiangxi 330800
CN
SHEN, Yuhui
Room 603 n° 30 Lane 358 Sanmen Road
Shanghai 200439
CN

(74) "PETOŠEVIĆ" d.o.o.
 Željeznička broj 20, 71000 Sarajevo
 BA

(54) **STABILIZIRANI AMORFNI OBLIK
 AGOMELATINA , POSTUPAK ZA
 NJEGOVU PRIPREMU I FARMACEUTSKI
 PRIPRAVCI KOJI GA SADRŽAVAJU**

(57)

Stabilizirani amorfni oblik agomelatina
 formule (I):

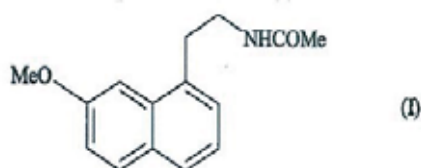

naznačen time, da se agomelatin disperzira
 unutar matrice kako slijedi:

- 30 %, 40 % ili 50 % težinskog udjela agomelatina u Eudragitu L100,
- 30 %, 35 %, 40 % ili 50 % težinskog udjela agomelatina u Eudragitu L100-55,
- 30 %, 35 % ili 40 % težinskog udjela agomelatina u Kollidonu VA64,
- 30 %, 35 % ili 40 % težinskog udjela agomelatina u Soluplusu,
- 30 % ili 40 % težinskog udjela agomelatina u polivinil acetat ftalatu,
- 30 % težinskog udjela agomelatina u Plasdonu S630, i
- 30 % težinskog udjela agomelatina u HPMC acetil sukcinatu.

Broj ostalih patentnih zahtjeva: 6

(11) **BA/EP3144306**

(21) **E02617** (22) 2018-01-12

(26) SR

(31) 2014099677 (32) 2014-05-13 (33) JP
 (96) 15792266.7 2015-05-12

(97) 2017-03-22

(51) **C07D 403/04** , **A61K 31/497** ,
A61P 3/10 , **A61P 9/10** , **A61P**
9/12 , **A61P 13/12** , **A61P 19/06**
 , **A61P 43/00** , **C07D 403/14** ,
C07D 409/14

(73) Teijin Pharma Limited
 2-1, Kasumigaseki 3-chome Chiyoda-ku
 Tokyo 100-0013
 JP

(72) MARUYAMA, Akinobu
 c/o Teijin Pharma Limited 2-1 Kasumigaseki
 3-chome Chiyoda-ku Tokyo 100-0013
 JP
 TAKEUCHI, Susumu
 c/o Teijin Pharma Limited 2-1 Kasumigaseki
 3-chome Chiyoda-ku Tokyo 100-0013
 JP
 TAKAHASHI, Yoshimasa
 c/o Teijin Pharma Limited 2-1 Kasumigaseki
 3-chome Chiyoda-ku Tokyo 100-0013
 JP

(74) DR DIANA PROTIĆ – TKALČIĆ &
 PARTNERS d.o.o.
 Koševo 36, 71000 Sarajevo
 BA

(54) **DERIVAT PIRAZINA**

(57)

Derivat pirazina predstavljen formulom (I) koja sledi,
 ili njegova farmaceutski prihvatljiva so, ili solvat
 takvog jedinjenja:

[Hemijska formula 1]

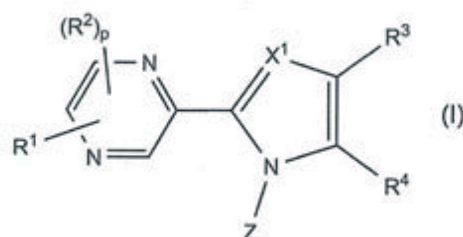

naznačen time što:

X¹ predstavlja atom azota ili CH;

R¹ predstavlja vodonikov atom, C₁-C₆ alkil grupu,

C₃-C₆cikloalkil grupu, C₂-C₆ alkenil grupu, C₂-C₆alkinil grupu, halogeni atom, trifluormetil grupu, difluormetil grupu, cijano grupu, C₂-C₇ alkilkarbonil grupu, C₁-C₆alkilsulfonil grupu, nitro grupu, amino grupu, di(C₁-C₆alkil)amino grupu, formil grupu, hidroksilnu grupu, C₁-C₆ alkoksi grupu, C₁-C₆ alkiltio grupu, ili fenil grupu ili fenoksi grupu koje mogu da budu opciono supstituisane sa 1 do 3 R^a;

R^a predstavlja halogeni atom, C₁-C₆ alkil grupu, C₃-C₆cikloalkil grupu ili C₁-C₆ alkoksi grupu;

R^b predstavlja C₁-C₆alkil grupu, C₃-C₆ cikloalkil grupu ili C₁-C₆alkoksi grupu; p predstavlja bio koji ceo broj od 0 do 2;

R^c predstavlja vodonikov atom, C₁-C₆ alkil grupu, C₃-C₆cikloalkil grupu, C₂-C₆ alkenil grupu, C₂-C₆alkinil grupu, C₁-C₆ alkoksi grupu, C₂-C₇alkilkarbonil grupu, C₁-C₆ alkiltio grupu, halogeni atom, trifluormetil grupu, difluormetil grupu, cijano grupu, fenil grupu, piridil grupu, fenoksi grupu ili COOR^b;

R^dpredstavlja tetrazoil grupu, -COOR^c, -CONHSO₂-(C₁-C₆alkil) ili bilo koju od sledećih grupa:

[Hemijska formula 2]

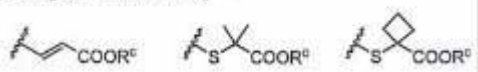

R^b i R^c mogu da budu isti ili različiti i predstavljaju vodonikov atom ili C₁-C₆alkil grupu; Z predstavlja bilo koju od grupa predstavljenih sledećim formulama Z1 do Z7.

[Hemijska formula 3]

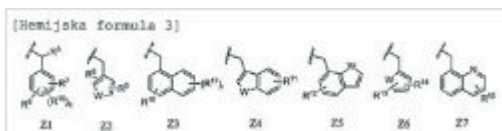

R⁵ predstavlja atom vodonika ili C₁-C₆ alkil grupu;

R⁶ i R⁷ mogu da budu isti ili različiti a predstavljaju vodonikov atom, halogeni atom, C₁-C₆alkil grupu, C₁-C₆ alkoksi grupu, trifluormetil grupu, trifluormetoksi grupu, cijano grupu, nitro grupu ili fenoksi grupu, ili R⁶ i R⁷ zajedno grade C₁-C₃ alkilendioksi grupu; R⁸, R⁹, R¹⁰, R¹¹, R¹², R¹³, R¹⁴ i R¹⁵, svaki nezavisno, predstavljaju vodonikov atom, halogeni atom, C₁-C₆ alkil grupu, C₁-C₆alkoksi grupu, difluormetil grupu, trifluormetil grupu, cijano grupu ili di(C₁-C₆alkil)amino grupu;

R¹⁶ i R¹⁷ mogu da budu isti ili različiti i predstavljaju halogeni atom; q i r, nezavisno, predstavljaju 0 ili 1;

W predstavlja atom sumpora, atom kiseonika ili NR^d; i R^dpredstavlja atom vodonika, C₁-C₆ alkil grupu ili benzil grupu.

(11) **BA/EP3171174**(21) **E02621** (22) 2018-01-17

(26) SR

(96) 15195662.0 2015-11-20

(97) 2017-05-24

(51) **G01N 33/68**

(73) Geroa Diagnostics, S.L
Edificio CEIA c/ Albert Einstein 15 01510 -
Minano Mayor - Alava
ES

(72) Carro Díaz, Eva María
Calle Duque de Sesto, 37 28009 Madrid
ES

(74) "ŽIVKO MIJATOVIĆ & PARTNERS" d.o.o.
Sarajevo
M.H. Uskufije 3, 71000 Sarajevo
BA

(54) **LAKTOFERIN ZA UPOTREBU
U DIJAGNOZI ILI PROGNOZI
ALCHAJMEROVE BOLESTI**

(57)

1. Upotreba laktoferina ili molekula nukleinske kiseline koji kodira isti, u dijagnozi ili prognozi Alchajmerove bolesti u biološkom uzorku dobijenom od subjekta izabranog od mukoznog tkiva i pljuvačke.

Broj ostalih patentnih zahtjeva: 7

Broj ostalih patentnih zahtjeva: 16

(11) BA/EP2875013(21) **E02622** (22) 2018-01-17

(26) HR

(31) 201261672455 P (32) 2012-07-17 (33) US
201361748874 P 2013-01-04 US

(96) 13758975.0 2013-07-15

(97) 2015-05-27

(51) **C07D 401/06** , **A61K 31/40** ,
A61K 31/44 , **C07D 209/08** ,
C07D 209/10(73) Glaxosmithkline Intellectual Property (No.
2) Limited
980 Great West Road Brentford, Middlesex
TW8 9GS
GB(72) TURNBULL, Philip Stewart
c/o GlaxoSmithKline 5 Moore Drive
Research Triangle Park, North Carolina
27709

US

CADILLA, Rodolfo

c/o GlaxoSmithKline 5 Moore Drive
Research Triangle Park, North Carolina
27709

US

(74) "INTELBIRO" d.o.o.
M.H. Uskufije 3, 71000 Sarajevo
BA**(54) INDOLKARBONITRILI KAO SELEKTIVNI
MODULATORI ANDROGENSKIH
RECEPTORA**

(57)

1. Spoj

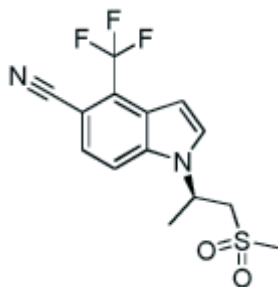
naznačen time što je (R)-1-(1-(metilsulfonyl)
propan-2-il)-4-(trifluormetil)-1H-indol-5-
karbonitril.**(11) BA/EP3106529**(21) **E02624** (22) 2018-01-17(31) UB20151558 (32) 2015-06-19 (33) IT
(96) 16174693.8 2016-06-16

(97) 2016-12-21

(51) **C22B 1/00** , **C22B 7/00** , **C22B**
15/00 , **C22B 21/00**(73) Fecs Partecipazioni S.p.A.
Via Gramsci, 20 24049 Verdellino (BG)
IT(72) FOGLIENI, OLIVO
Via Vittorio Veneto, 54 24040 CISERANO
(BG)
IT(74) "INTELBIRO" d.o.o.
M.H. Uskufije 3, 71000 Sarajevo
BA

(57)

1. Postupak za obradu i taljenje metala koji
obuhvaća sljedeće korake:

- pripremanje unaprijed određene količine kontaminiranog metala u zrnju, strugotinama ili komadima;
- stavljanje spomenutog kontaminiranog metala u pirolizator (2);
- upuhivanje kroz navedeni kontaminirani metal toka toplog plina (2) kako bi isparili i/ili sublimirali vodu i/ili organske ostatke i pročistili spomenuti metal;
- prenošenje pročišćenog metala, nakon koraka puhanja, u peć za taljenje (5);
- prenošenje navedenog vrućeg plina, nakon koraka puhanja, izravno prema plameniku (8) spomenute peći za taljenje (5) da ga spali.

(11) BA/EP3102174(21) **E02625** (22) 2018-01-17

(26) BS

(31) TO20140099 (32) 2014-02-07 (33) IT
(96) 15708318.9 2015-01-30

(97) 2016-12-14

(51) **A61J 1/20**(73) Industrie Borla S.p.A.
Via G. Di Vittorio 7bis 10024 Moncalieri
(Torino)
IT(72) GUALA, Gianni
Strada Villa Zanetti 28/18 I-10133 Torino
IT(74) "LINEA SERVICES" d.o.o.
Maršala Tita 29/IV, 71000 Sarajevo
BA**(54) PRISTUPNI UREĐAJ ZA POSUDE
FLUIDIZABILNIH SUPSTANCA**

(57)

1. Pristupni uređaj za posude fluidizabilnih supstanca koji sadrži tijelo (1) obezbijedeno šupljim šiljkom (4) dizajniranim da se ubaci u posudu (F) sa supstancom da bi se fluidizirala i koji ima aksijalni prolaz tečnosti (5) i jedan aksijalni prolaz (6) za ventilaciju posude (F), komoru koja se može proširiti (14) a koja je povezana sa navedenim prolazom za ventilaciju (6) šiljka (4) kroz bočni prolaz (7) tijela (1), prvi kontrolni ventil (24) koji omogućava jednosmjernu komunikaciju iz navedenog bočnog prolaza (7) do navedene komore koja se može proširiti (14), drugi kontrolni ventil (23) koji omogućava jednosmjernu komunikaciju od ventilacionog otvora (25) do prolaza za ventilaciju (6) šiljka (4), i gdje su obezbijedene nepropusne membrane za filtriranje (22a, 22b), koje sprječavaju ulazak tečnosti u navedenu komoru koja se može proširiti (14), i gubitak tečnosti iz navedenog ventilacionog otvora (25), naznačen time da su nepropusne membrane za filtriranje (22a, 22b) umetnute između navedenog prvog kontrolnog ventila (24) i navedenog drugog kontrolnog ventila (23).

Broj ostalih patentnih zahtjeva: 2

(11) BA/EP2758433(21) **E02626** (22) 2018-01-18

(26) SR

(31) 201161536339 P (32) 2011-09-19 (33) US
201261653115 P 2012-05-30 US
(96) 12788639.8 2012-09-14

(97) 2014-07-30

(51) **C07K 16/18**, **A61K 39/00**, **C07K
14/47**, **G01N 33/53**, **A61P 25/28**(73) Axon Neuroscience SE
4 Arch, Makariou & Kalograion, Nicolaidis
Sea View City, Block C, 5th Floor, Flat 506
Larnaca, Cyprus
CY(72) NOVÄK, Michal
Novosvetska 27 811 04 Bratislava
SK
KONTSEKOVÄ, Eva
Lichnerova 41 903 01 Senec
SK
KOVÄCECH, Branislav
Snp 1461 017 01 Povazská Bystrica
SK
ZILKA, Norbert
Prievozská 37 821 05 Bratislava
SK(74) "LINEA SERVICES" d.o.o.
Maršala Tita 29/IV, 71000 Sarajevo
BA**(54) TERAPIJA NA OSNOVU PROTEINA I
DIJAGNOZA PATOLOGIJE U KOJOJ
POSREDUJE TAU U ALCHAJMEROVOJ
BOLESTI**

(57)

1. Izolovano antitelo ili njegov fragment koji vezuje antigen koji se specifično vezuje za jedan ili više tau epitopa, gde navedeno izolovano antitelo ili njegov fragment koji vezuje antigen sadrži:

- i. sekvencu odabranu od SEQ ID NO: 117 i SEQ ID NO: 248 za lak lanac CDR1;
- ii. sekvencu odabranu od SEQ ID NO: 118 i SEQ ID NO: 253 za lak lanac CDR2;

iii. sekvencu odabranu od SEQ ID NO: 119, SEQ ID NO: 254, SEQ ID NO: 255, SEQ ID NO: 257, SEQ ID NO: 258, SEQ ID NO: 259 i SEQ ID NO: 260 za lak lanac CDR3 i
 iv. sekvencu odabranu od SEQ ID NO: 120, SEQ ID NO: 261 i SEQ ID NO: 262 za težak lanac CDR1;
 v. sekvencu odabranu od SEQ ID NO: 121, SEQ ID NO: 264 i SEQ ID NO: 265 za težak lanac CDR2 i
 vi. sekvencu odabranu od SEQ ID NO: 122, SEQ ID NO: 266, SEQ ID NO: 267 i SEQ ID NO: 269 za težak lanac CDR3.

Broj ostalih patentnih zahtjeva: 34

(11) **BA/EP2576524**

(21) **E02628** (22) 2018-01-22

(26) SR

(31) 348554 P (32) 2010-05-26 (33) US
 (96) 11787250.7 2011-05-24

(97) 2013-04-10

(51) **A61K 31/155**, **C07D 277/00**,
A61K 31/426, **A61P 3/10**

(73) vTv Therapeutics LLC
 4170 Mendenhall Oaks Parkway High Point,
 NC 27265
 US

(72) MJALLI, Adnan M.M.
 6421 Ashton Park Drive Oak Ridge, North
 Carolina 27310
 US
 VALCARCE-LÓPEZ, Maria Carmen
 1785 Deer Run Court Oak Ridge, North
 Carolina 27310
 US

(74) "ŽIVKO MIJATOVIĆ & PARTNERS" d.o.o.
 Sarajevo
 M.H. Uskufije 3, 71000 Sarajevo
 BA

(54) **UPOTREBA METFORMINA U
 KOMBINACIJI SA AKTIVATOROM
 GLUKOKINAZE I KOMPOZICIJE KOJE
 SADRŽE METFORMIN I AKTIVATOR
 GLUKOKINAZE**

(57)

1. Aktivator glukokinaze u kombinaciji sa suboptimalnom količinom metformina za upotrebu u (i) postupku za lečenje dijabetesa tipa 2 kod subjekta, ili (ii) postupku za snižavanje glukoze u krvi kod subjekta, pri čemu aktivator glukokinaze je {2-[3-cikloheksil-3-(*trans*-4-propoksi-cikloheksil)-ureido]-tiazol-5-ilsulfanil}-sirćetna kiselina ili njena farmaceutski prihvatljiva so i pri čemu suboptimalna količina metformina je količina koja je u opsegu od 10 mg/dan do 850 mg/dan.

Broj ostalih patentnih zahtjeva: 9

(11) **BA/EP2155663**

naznačeno time, što:

(21) **E02630** (22) 2018-01-22

(26) SR

(31) 07011766 (32) 2007-06-15 (33) EP
(96) 08749449.8 2008-05-14

(97) 2010-02-24

(51) **C07C 237/06** , **A61K 31/165** ,
C07D 295/182

(73) Newron Pharmaceuticals S.p.A.
Via Ariosto, 21 20091 Bresso (MI)
IT

(72) MELLONI, Piero
Via G. Centurelli 1 I-20091 Bresso
IT
RESTIVO, Alessandra
Via Domenichino, 2 I-20149 Milano
IT
IZZO, Emanuela
Via Gaetana Agnesi, 10 I-20100 Milano
IT
FRANCISCONI, Simona
Via Carnia, 20 I-20132 Milano
IT
COLOMBO, Elena
Via Buonarroti, 2 I-22044 Inverigo
IT
SABIDO-DAVID, Cibele
Via Carlo de Cristoforis, 13 I-20124 Milano
IT

(74) "STAM" d.o.o.
Sarači 77, 71000 Sarajevo
BA

(54) **SUPSTITUISANI DERIVATI 2-[2-(FENIL)
ETILAMINO]ALKANAMIDA I NJIHOVA
UPOTREBA KAO MODULATORA
KANALA ZA NATRIJUM I/ILI KALCIJUM**

(57)

1. Jedinjenje opšte formule (I):

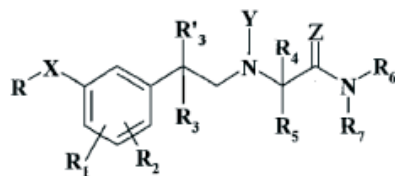

(I)

X označava -O-, -S- ili -SO₂- grupu;
Y označava vodonik, OH ili O(C₁-C₄)alkil grupu;
Z označava =O ili =S;
R označava (C₃-C₁₀)alkil; ω-trifluoro(C₃-C₁₀)alkil grupu;
R₁ i R nezavisno označavaju vodonik, hidroksi, (C₁-C₈)alkoksi, (C₁-C₈)alkil, halogenu, trifluorometil ili 2,2,2-trifluoroetil grupu; ili se jedan od R₁ i R₂ nalazi u orto položaju u odnosu na R-X- i sa istim R-X- obrazuje

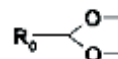

grupu u kojoj R₆ označava (C₂-C₆)alkil grupu;
R₃ i R'₃ nezavisno označavaju vodonik ili (C₁-C₄)alkil grupu;
R₄ i R₅ nezavisno označavaju vodonik, (C₁-C₄)alkil grupu; ili R₄ označava vodonik, dok je R₅ grupa izabrana iz grupe koju čine -CH₂-OH, -CH₂-O-(C₁-C₆)alkil, -CH(CH₃)-OH, -(CH₂)₂-S-CH₃, benzil i 4-hidroksibenzil grupa; ili R₄ i R₅, zajedno sa susednim atomom ugljenika, obrazuju (C₃-C₆)cikloalkilni ostatak;
R₆ i R₇ nezavisno označavaju vodonik ili (C₁-C₆)alkil grupu; ili zajedno sa susednim atomom azota obrazuju 5-6-člani monociklički zasićeni heterociklični prsten koji opcionalno može sadržavati jedan dodatni heteroatom izabran iz grupe koju čine -O-, -S- i -NR₈- grupa u kojoj R₈ označava vodonik ili (C₁-C₆)alkil grupu;

uz uslov da, kada X označava -S- ili -SO₂-, Y nije OH ili O(C₁-C₄)alkil grupa; ukoliko je navedeno slučaj, jedinjenje može predstavljati pojedinačni optički izomer u izolovanoj formi ili smešu njegovih izomera u bilo kojoj proporciji, kao i njegove farmaceutski prihvatljive soli.

Broj ostalih patentnih zahtjeva: 33

(11) **BA/EP2794665**

(21) **E02631** (22) 2018-01-23

(26) SR

(31) 201161577223 P (32) 2011-12-19 (33) US

(96) 12858809.2 2012-12-19

(97) 2014-10-29

(51) **C08B 37/10**, **A61K 31/727**,
A61P 15/04, **A61K 47/26**, **C08B 37/00**

(73) Dilafor AB

Karolinska Institutet Science Park
Fogdevreten 2A 171 65 Solna
SE

(72) EKRE, Hans-Peter

Stenkullavägen 26 S-112 65 Stockholm
SE
ERIKSSON, Per-Olov
Erikslund Norrlänna S-645 91 Strängnäs
SE
LINDAHL, Ulf
Torgvägen 7 S-756 46 Uppsala
SE
HOLMER, Erik
Aludsvägen 14 S-112 65 Stockholm
SE

(74) "LINEA SERVICES" d.o.o.

Maršala Tita 29/IV, 71000 Sarajevo
BA

(54) **GLIKOZAMINOGLIKANI KOJI NISU
ANTIKOAGULANTI KOJI SADRŽE
PONAVLJAJUĆU JEDINICU DISAHARIDA
I NJIHOVA MEDICINSKA UPOTREBA**

(57)

Hemijski modifikovan glikozaminoglikan, što se glikozaminoglikan bira iz grupe koja se sastoji od heparina i heparan sulfata, i što hemijski modifikovan glikozaminoglikan ima:

- (i) aktivnost antifaktora IIa manju od 10 IU/mg;
- (ii) aktivnost antifaktora Xa manju od 10 IU/mg; i
- (iii) srednju molekulska masu (Mw) od 4,6 (610%) do 6,9 (610%) kDa; i što:

(iv) saharid koji se pretežno javlja u hemijski modifikovanom glikozaminoglikanu ima (Formulu I):

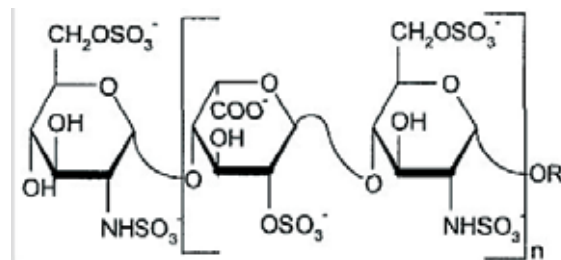

što

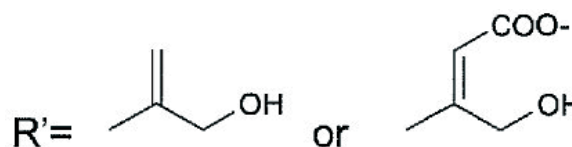

n je broj od 2 do 20, tako da lanci polisaharida imaju od 2 do 20 jedinica disaharida koje odgovaraju molekulskim masama između 1,2 i 12 kDa; i (v) polisaharidni lanci su u osnovi slobodni od hemijski intaktnih ne-sulfatnih iduronskih i/ili glukuronskih kiselina iz pentasaharidnih sekvenci koje posreduju u efektu antikoagulacije; i (vi) hemijski modifikovani glukozamonoglikani imaju raspored polisaharida i njihove odgovarajuće molekulske mase izražene kao kumulativni % mase prema tabeli:

| Molekulska masa, kDa | Kumulativna masa, % |
|----------------------|---------------------|
| >10 | 4-15 |
| >8 | 10-25 |
| >6 | 22-45 |
| >3 | >70 |

Broj ostalih patentnih zahtjeva: 11

(11) **BA/EP3065748**(21) **E02632** (22) 2018-01-23

(26) SR

(31) 201423084 (32) 2014-12-23 (33) GB
(96) 15817513.3 2015-12-22

(97) 2016-09-14

(51) **A61K 35/74** , **C12N 1/04** , **C12R 1/01** , **A23L 33/135**(73) 4D Pharma Research Limited
Life Sciences Innovation Building Cornhill
Road Aberdeen AB25 2ZS
GB(72) PATTERSON, Angela Margaret
Life Sciences Innovation Building Cornhill
Road Aberdeen Aberdeenshire AB25 2ZS
GB
GRANT, George
Life Sciences Innovation Building Cornhill
Road Aberdeen Aberdeenshire AB25 2ZS
GB
MULDER, Imke
Life Sciences Innovation Building Cornhill
Road Aberdeen Aberdeenshire AB25 2ZS
GB(74) "LINEA SERVICES" d.o.o.
Maršala Tita 29/IV, 71000 Sarajevo
BA(54) **SOJ BACTEROIDES
THETA IOTAOMICRON I NJEGOVA
UPOTREBA U SMANJENJU
INFLAMACIJE**

(57)

1. *Bacteroides thetaiotaomicron* koji je deponovan pod pristupnim brojem 42341 u NCIMB.

Broj ostalih patentnih zahtjeva: 18

(11) **BA/EP2668183**(21) **E02633** (22) 2018-01-23

(26) BS

(31) 11152512 (32) 2011-01-28 (33) EP
201161437080 P 2011-01-28 US
(96) 12703014.6 2012-01-27

(97) 2013-12-04

(51) **C07D 413/04** , **C07D 413/14** ,
C07D 417/14 , **A61K 31/4155** ,
A61P 19/00 , **A61P 29/00**(73) 4SC Discovery GmbH
Am Klopferspitz 19a, 82152 Planegg-
Martinsried
DE(72) LEBAN, Johann
Pyrkergrasse 31 Apartment 10 A-1190
Wien
DE
TASLER, Stefan
Friedinger Str. 18a 82229 Seefeld
DE
SAEB, Wael
Kopernikusweg 10 Martinsried 82152
DE
CHEVRIER, Carine
Malerwinkel 1 München 81479
DE(74) "LINEA SERVICES" d.o.o.
Maršala Tita 29/IV, 71000 Sarajevo
BA(54) **INHIBICIJA IL 17 I IFN-GAMA ZA
LIJEČENJE AUTOIMUNE UPALNE
BOLESTI**

(57)

1. Jedinjenje opšte formule (I)

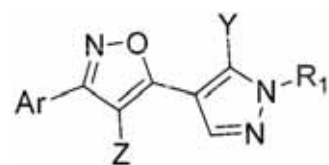

formula (I)

i njegove farmaceutski prihvatljive soli ili solvati,
gdjeR₁ je aril, heteroaril, cikloalkil, heterociklil
ili alkil, koji mogu biti supstituisani sa

jednim ili više supstituenata R'

Ar je aril, cikloalkil, heterociklil ili heteroaril, koji mogu biti supstituisani sa jednim ili više supstituenata R';

Z je aril, heteroaril, cikloalkil ili heterociklil, koji mogu biti supstituisani sa jednim ili više supstituenata R';

Y je H, halogen, haloalkil, alkil ili jedan alkilester, koji mogu biti supstituisani sa jednim ili više supstituenata R';

R' nezavisno predstavlja H, -CO₂R'', -CONHR'', -CR''O, -SO₂N(R'')₂, -SO₂NHR'', -NR''-CO-haloalkil, -NO₂, -NR''-SO₂-haloalkil, -NR''-SO₂-alkil, -SO₂-alkil, -NR''-CO-alkil, -CN, alkil, cikloalkil, aminoalkil, alkilamino, alkoksi, -OH, -SH, alkiltio, hidroksialkil, hidroksialkilamino, halogen, haloalkil, haloalkoksi, amino, heterociklil, aril, haloaril, haloarilalkil, arilalkil ili heteroaril; gdje je najduži dopušteni lanac u svakom bočnom lancu

R₁, Ar, Z i Y su tri spojena supstituenta R' i/ili R'',

R'' nezavisno predstavlja H, haloalkil, hidroksialkil, amino, alkoksi, -N=C(R')₂, -NR'-CO-R', -CR''O, -CO₂R', alkil, cikloalkil, aril, haloaril, haloarilalkil, heteroaril, heterociklil, arilalkil ili aminoalkil, koji su po izboru supstituisani sa jednim ili više supstituenata R';

(11) **BA/EP2732023**

(21) **E02634** (22) 2018-01-23

(26) SR

(31) 201112091 (32) 2011-07-14 (33) GB
(96) 12737592.1 2012-07-13

(97) 2014-05-21

(51) **C12N 1/00** , **C12R 1/225** , **C12R 1/23** , **C12R 1/25** , **A61K 35/74** , **A23L 1/30** , **C12N 1/20** , **A23L 33/135** , **A61K 35/747** , **A23K 10/18**

(73) 4D Pharma Research Limited
Life Sciences Innovation Building Cornhill
Road Aberdeen AB25 2ZS
GB

(72) KELLY, Denise
c/o GT Biologics Ltd Institute of Medical
Sciences University of Aberdeen Foresterhill
Aberdeen Aberdeenshire AB25 2ZD
GB

(74) "LINEA SERVICES" d.o.o.
Maršala Tita 29/IV, 71000 Sarajevo
BA

(54) **SOJEVI BAKTERIJA KOJI SU
IZOLOVANI IZ SVINJA**

(57)

Svinjski soj bakterija mlečne kiseline koji se bira od

- (i) NCIMB 41846;
- (ii) NCIMB 41847;
- (iii) NCIMB 41848;
- (iv) NCIMB 41849;
- (v) NCIMB 41850;
- (vi) NCIMB 42008;
- (vii) NCIMB 42009;
- (viii) NCIMB 42010;
- (ix) NCIMB 42011;
- (x) NCIMB 42012;

ili bilo koja kombinacija dva ili više navedenih.

Broj ostalih patentnih zahtjeva: 12

Broj ostalih patentnih zahtjeva: 12

(11) BA/EP2244188(21) **E02635** (22) 2018-01-25

(26) SR

(96) 09005800.9 2009-04-25

(97) 2010-10-27

(51) **G06F 11/14** , **B61L 25/00**(73) Thales Management & Services
Deutschland GmbH
Thalesplatz 1 71254 Ditzingen
DE(72) Schäfer, Michael Dr.
Jägerstrasse 9 70806 Kornwestheim
DE(74) "LINEA SERVICES" d.o.o.
Maršala Tita 29/IV, 71000 Sarajevo
BA**(54) METODA ZA VERIFIKACIJU ISPRAVNOG
PRENOSA PODATAKA U VIDEO
MEMORIJU**

(57)

1. Metoda za verifikaciju ispravnog prenosa bitmap podataka (6) iz prve memorije, naročito glavne memorije (4), u drugu memoriju, naročito video memoriju (8), kako bi se prikazali bitmap podaci (6) koji sadrže piksele (12, 12 ') na grafičkom displeju (3), metoda sadrži:

- a) modifikovanje najmanje jedne osobine fiksnog broja piksela (12) izabranih iz bitmap podataka (6) u prvoj memoriji (4), selekcija se obavlja na slučajan način,
- b) prenošenje bitmap podataka (6) koji sadrže modifikovane piksele (12) od prve memorije (4) do druge memorije (8),
- c) ponovno očitavanje modifikovanih piksela (12') iz druge memorije (8), i
- d) poređenje ponovno očitanih modifikovanih piksela (12') sa modifikovanim pikselima (12) prve memorije (4) za verifikaciju ispravnog prenosa bitmap podataka (6, 6'), pri čemu se najmanje jedno svojstvo modifikuje na takav način da modifikacija nije primetna kada se modifikovani pikseli (12') prikazuju na grafičkom displeju (3).

(11) BA/EP2579900(21) **E02636** (22) 2018-01-25

(26) SR

(31) 10382169 (32) 2010-06-10 (33) EP
(96) 11724246.1 2011-06-10

(97) 2013-04-17

(51) **A61K 48/00** , **C12N 15/68** , **C12N 15/864** , **C12N 15/67** , **C12N 9/16** , **C12N 9/14**(73) Laboratorios del Dr. Esteve, S.A.
Avda Mare de Deu de Montserrat 221
08041 Barcelona
ES
Universidad Autonoma de Barcelona
Campus Universitari s/n, Edifici A 08193
Bellaterra Barcelona
ES(72) BOSCH TUBERT, Fátima
C/ La Lluna nº 92 E-08290 Cerdanyola del
Valles
ES
AYUSO LÓPEZ, Éduard
Urb Ribes Blaves 6/90 E-08640 Olesa de
Montserrat
ES
RUZO MATÍAS, Albert
C/ Rossello nº 110 2º 2ª E-08036 Barcelona
ES(74) "ŽIVKO MIJATOVIĆ & PARTNERS" d.o.o.
Sarajevo
M.H. Uskufije 3, 71000 Sarajevo
BA**(54) VEKTORI I SEKVENCE ZA LEČENJE
BOLESTI**

(57)

1. Izolovana nukleotidna sekvenca SEQ ID NO: 1 koja kodira protein sekvence SEQ ID NO: 2.

(11) **BA/EP2187742**

(21) **E02637** (22) 2018-01-24

(26) HR

(31) 957625 P (32) 2007-08-23 (33) US
(96) 08798514.9 2008-08-22

(97) 2010-05-26

(51) **C07D 407/12** , **C07D 309/10** ,
A61K 31/351 , **A61P 3/10**

(73) Theracos Sub, LLC
225 Cedar Hill Street, Suite 200
Marlborough, MA 01752
US

(72) SONG, Yanli
Room 401 Building 11 1166 Guanglan Rd.
Pudong New District Shanghai 201210
CN

CHEN, Yuanwei

15 Blue Ridge Lane North Haven,
Connecticut 06473
US

US

CHENG, Huawei

Room 901 4, 2000 DongLu Road Pudong
New District Shanghai 201206
CN

CN

LI, Shengbin

Room 303 Building 28 2000 Lingshan Rd.
Pudong New District Shanghai 200136
CN

CN

WU, Yuelin

Room 502 2169 South Pudong Rd. Pudong
New District Shanghai 200127
CN

CN

FENG, Yan

850 Elizabeth Street, 2nd Floor Ridgefield,
New Jersey 07657
US

US

LV, Binhua

Room 1303 Building 42 825 Chenhui Rd.
2nd Zhangjiang Tomson Garden Pudong
New District Shanghai 201203
CN

CN

CN

XU, Baihua

Room 502 Building 9 1152 East Huaxia Rd.
Pudong New Area Shanghai 201200
CN

CN

SEED, Brian

2 Hawthorne Place Apt. 2J Boston,
Massachusetts 02114
US

US

HADD, Michael J.

4510 Brighton Ave. San Diego, California

92107

US

DU, Jiyan

Room 102 Building 49 420 Qinghe Rd.
Jiading District Shanghai 201800
CN

CN

WANG, Congna

Room 301 Building 3 785 Xinde Rd.
Chuansha Town Pudong New District
Shanghai 201203
CN

Shanghai 201203

CN

ROBERGE, Jacques Y.

Unit 19, No.301 Shimao Lakeside, Lane
188 Ming Yue Road. Shanghai 200135
CN

CN

(74) "INTELBIRO" d.o.o.

M.H. Uskufije 3, 71000 Sarajevo

BA

(54) **DERIVATI (2S,3R,4R,5S,6R)-2(4-KLORO-3-BENZILFENIL)-6-(HIDROKSIMETIL)TETRAHIDRO-2H-PIRAN-3,4,5-TRIOLA ZA PRIMJENU U LIJEČENJU DIJABETESA**

(57)

1. Spoj koji ima formulu navedenu u nastavku ili je njegova farmaceutski prihvatljiva sol:

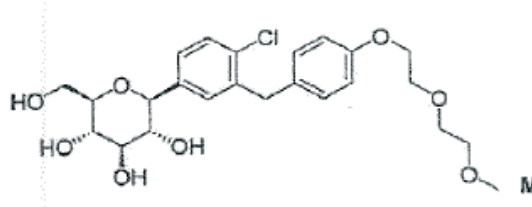

(2S,3R,4R,5S,6R)-2-(4-kloro-3-(4-(2-(2-metoksietoksi)etoksi)benzil)fenil)-6-(hidroksimetil)tetrahidro-2H-piran-3,4,5-triol;

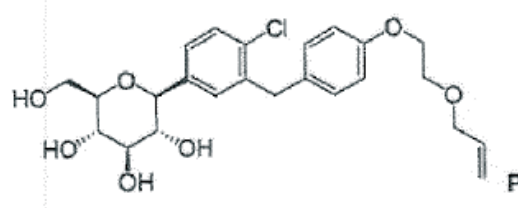

(2S,3R,4R,5S,6R)-2-(3-(4-(2-(aliloksi)etoksi)benzil)-4-klorofenil)-6-(hidroksimetil) tetrahidro-2H-piran-3,4,5-triol;

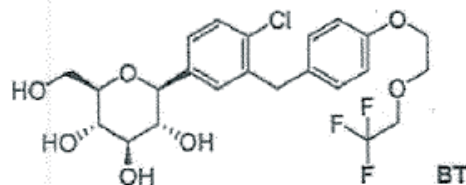
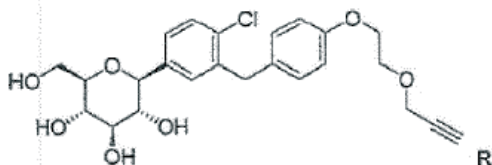

(2S,3R,4R,5S,6R)-2-(4-kloro-3-(4-(2-(2,2,2-trifluoroetoksi)etoksi)benzil)fenil)-6-(hidroksimetil)tetrahidro-2H-piran-3,4,5-triol;

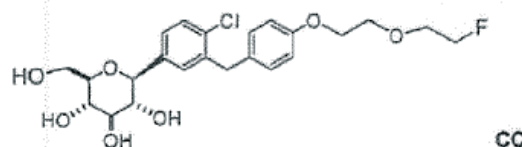

(2S,3R,4R,5S,6R)-2-(4-kloro-3-(4-(2-(prop-2-iniloksi)etoksi)benzil)fenil)-6-(hidroksimetil) tetrahidro-2H-piran-3,4,5-triol;

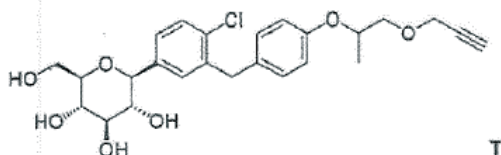

(2S,3R,4R,5S,6R)-2-(4-kloro-3-(4-(2-(2-fluoroetoksi)etoksi)benzil)fenil)-6-(hidroksimetil)tetrahidro-2H-piran-3,4,5-triol;

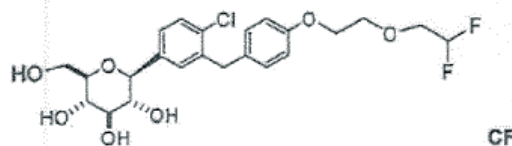

(2S,3R,4R,5S,6R)-2-(4-kloro-3-(4-(1-(prop-2-iniloksi)propan-2-iloksi)benzil)fenil)-6-(hidroksimetil)tetrahidro-2H-piran-3,4,5-triol;

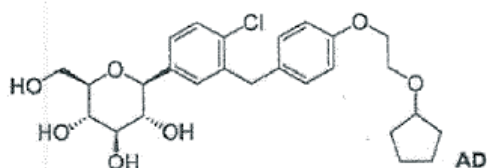

(2S,3R,4R,5S,6R)-2-(4-kloro-3-(4-(2-(2,2-difluoroetoksi)etoksi)benzil)fenil)-6-(hidroksimetil)tetrahidro-2H-piran-3,4,5-triol;

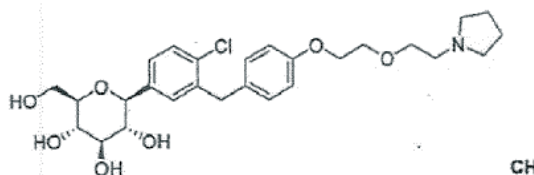

(2S,3R,4R,5S,6R)-2-(4-kloro-3-(4-(2-(ciklopentiloksi)etoksi)benzil)fenil)-6-(hidroksimetil)tetrahidro-2H-piran-3,4,5-triol;

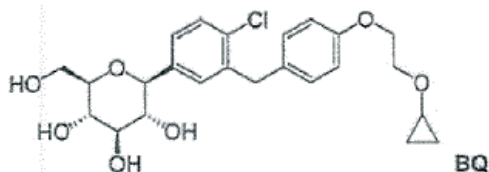

(2S,3R,4R,5S,6R)-2-(4-kloro-3-(4-(2-(2-pirolidin-1-il)etoksi)etoksi)benzil)fenil)-6-(hidroksimetil)tetrahidro-2H-piran-3,4,5-triol;

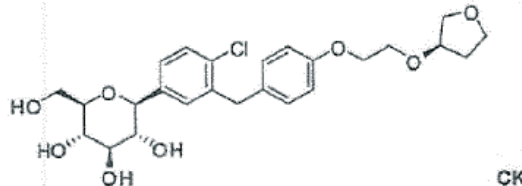

(2S,3R,4R,5S,6R)-2-(4-kloro-3-(4-(2-(2-ciklopropoksietil)benzil)fenil)-6-(hidroksimetil)tetrahidro-2H-piran-3,4,5-triol;

(2S,3R,4R,5S,6R)-2-(4-kloro-3-(4-(2-((R)-tetrahidrofuran-3-iloksi)etoksi)benzil)fenil)-6-(hidroksimetil)tetrahidro-2H-piran-3,4,5-triol;

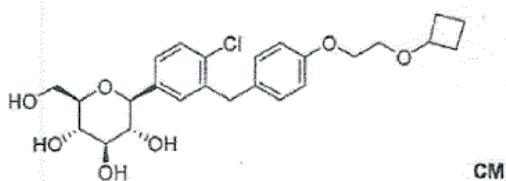

(2S,3R,4R,5S,6R)-2-(4-kloro-3-(4-(2-ciklobutoksietoksi)etoksi)benzil)fenil)-6-(hidroksimetil)tetrahidro-2H-piran-3,4,5-triol;

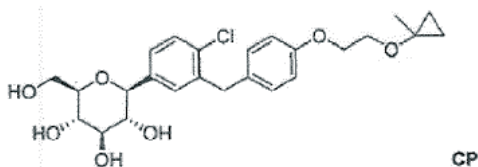

(2S,3R,4R,5S,6R)-2-(4-kloro-3-(4-(2-(1-metilciklopropoksi)etoksi))benzil)fenil)-6-(hidroksimetil)tetrahidro-2H-piran-3,4,5-triol;

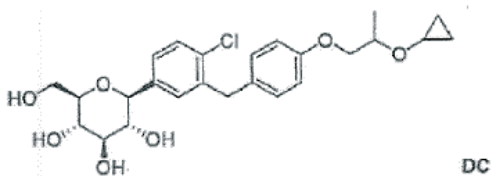

(2S,3R,4R,5S,6R)-2-(4-kloro-3-(4-(2-ciklopropoksipropoksi)benzil)fenil)-6-(hidroksimetil)tetrahidro-2H-piran-3,4,5-triol.

(11) **BA/EP2909169**

(21) **E02638** (22) 2018-01-29

(26) SR

(31) 12306307 (32) 2012-10-22 (33) EP
(96) 13779603.3 2013-10-22

(97) 2015-08-26

(51) **C07C 323/66** , **A61K 31/145** ,
A61P 9/12 , **C07C 229/26**

(73) Quantum Genomics
Bâtiment L'Odyssee 2-12, chemin des
Femmes 91300 Massy
FR

(72) BALAVOINE, Fabrice
48, rue de Voullé F-75002 Paris
FR
SCHNEIDER, Jean-Marie
11 chemin des Merles F-78200 Magnanville
FR
COQUEREL, Gérard
192 rue de l'Eglise F-76520 Boos
FR
COUVRAT, Nicolas
26 route de l'Eure F-27340 Les Damps
FR

(74) Dragan Mićunović
Branilaca Sarajeva 10, 71000 Sarajevo
BA

(54) **KRISTALNA FAZA (3S,3S')**
4,4'-DISULFANDIILBIS (3-AMINOBTAN
1-SULFONSKE KISELINE) SA L-LIZINOM

(57)

1. Kristalni oblik (3S,3S')4,4'-disulfandiilbis(3-aminobutan 1-sulfonske kiseline) ABSD sa L-lizinom.

Broj ostalih patentnih zahtjeva: 14

Broj ostalih patentnih zahtjeva: 13

(11) BA/EP2743348(21) **E02639** (22) 2018-01-29

(26) SR

(31) 2011176209 (32) 2011-08-11 (33) JP
2011269215 2011-12-08 JP

(96) 12821758.5 2012-08-10

(97) 2014-06-18

(51) **C12N 15/09** , **C07K 16/22** , **C12N**
1/15 , **C12N 1/19** , **C12N 1/21**
, **C12N 5/10** , **C12P 21/08**(73) Astellas Pharma Inc.
3-11, Nihonbashi-Honcho 2-chome Chuo-ku
Tokyo 103-8411
JP(72) KAMOHARA, Masazumi
c/o Astellas Pharma Inc. 3-11 Nihonbashi-
Honcho 2-chome Chuo-ku Tokyo 103-8411
JPTANAKA, Hirotsugu
c/o Astellas Pharma Inc. 3-11 Nihonbashi-
Honcho 2-chome Chuo-ku Tokyo 103-8411
JPKOYA, Yukari
c/o Astellas Pharma Inc. 3-11 Nihonbashi-
Honcho 2-chome Chuo-ku Tokyo 103-8411
JPTAKASAKI, Jun
c/o Astellas Pharma Inc. 3-11 Nihonbashi-
Honcho 2-chome Chuo-ku Tokyo 103-8411
JPYONEZAWA, Atsuo
c/o Astellas Pharma Inc. 3-11 Nihonbashi-
Honcho 2-chome Chuo-ku Tokyo 103-8411
JPYOSHIMI, Eiji
c/o Astellas Pharma Inc. 3-11 Nihonbashi-
Honcho 2-chome Chuo-ku Tokyo 103-8411
JP(74) Dragan Mićunović
Branilaca Sarajeva 10, 71000 Sarajevo
BA**(54) NOVO ANTITELO PROTIV HUMANOG
NGF**

(57)

1. Fab' fragment antitela protiv humanog NGF, koji obuhvata: fragment teškog lanca koji se sastoji od aminokiselinske sekvence prikazane od SEQ ID NO:10, SEQ ID NO:14, ili SEQ ID NO:16; ilaki lanac koji se sastoji od aminokiselinske sekvence prikazane od SEQ ID NO:12, pri čemu je Fab' fragment konjugovan sa polietilen glikolom.

Broj ostalih patentnih zahtjeva: 5

(11) BA/EP2222861(21) **E02640** (22) 2018-02-01

(26) SR

(31) 7118 P (32) 2007-12-11 (33) US

(96) 08859393.4 2008-12-11

(97) 2010-09-01

(51) **C12N 15/867** , **C12N 15/48** ,
C12N 15/49 , **C12N 15/09**(73) The University of North Carolina At Chapel
Hill
308 Bynum Hall Campus Box 4105 Chapel
Hill, NC 27599-4105
US(72) KAFRI, Tal
208 Blueridge Road Carrboro, NC 27510
US(74) "ŽIVKO MIJATOVIĆ & PARTNERS" d.o.o.
Sarajevo
M.H. Uskufije 3, 71000 Sarajevo
BA**(54) RETROVIRUSNI VEKTORI SA
MODIFIKOVANIM POLIPURINSKIM
NIZOM**

(57)

1. Retrovirusni vektor koji sadrži nukleinsku kiselinu koja sadrži:

- a) jedan ili dva retrovirusna duga terminalna ponovka (LTR),
- b) signal za pakovanje,
- c) responsivni element za rev,
- d) eukariotski promotor, funkcionalno vezan za
- e) heterologu nukleotidnu sekvencu, gde izborno heterologa sekvenca sadrži jedan ili više marker gena, opciono izabranih između gena za 3-galaktozidazu, higromicinskog gena, blastocidinskog gena, MGMT gena, neomicinskog gena, puromicinskog gena, gena za citozin deaminazu, gena za sekretornu alkalnu fosfatazu, gena za fluorescentni protein, i njihovih kombinacija; terapijskih gena; antivirusnih gena; antitumorskih gena; gena za citokine; gena koji kodiraju

antigene; sekvenci koje mogu da se povežu sa hromatinom domaćina; sekvenci koje kodiraju protein koji može da se poveže sa DNK domaćina i hromatinom domaćina i nukleinskom kiselinom vektora; sekvenci koje kodiraju protein koji ima aktivnost metilacije DNK; i njihove kombinacije, i izborno post-transkripcioni regulatorni element, naznačen time što retrovirusnom vektoru nedostaje 3'-polipurinski niz (3'-PPT), izborno funkcionalni cPPT.

Broj ostalih patentnih zahtjeva: 14

(11) **BA/EP2452321**

(21) **E02641** (22) 2018-02-01

(26) SR

(31) 20092009550 (32) 2009-07-10 (33) DE
(96) 10742248.7 2010-06-25

(97) 2012-05-16

(51) **G07G5/00, G07F19/00**

(73) Novomatic AG

Wiener Strasse 158 2352 Gumpoldskirchen
AT

(72) MÜHRENBURG, Roland

c/o Novomatic AG IP&Rechtsabteilung
Wiener Strasse 158 A-2352
Gumpoldskirchen
AT

OCHS, Helmut

c/o Novomatic AG IP&Rechtsabteilung
Wiener Strasse 158 A-2352
Gumpoldskirchen
AT

ZANDER, Marko

c/o Novomatic AG IP&Rechtsabteilung
Wiener Strasse 158 A-2352
Gumpoldskirchen
AT

(74) "INTELBIRO" d.o.o.

M.H. Uskufije 3, 71000 Sarajevo
BA

(54) **UREĐAJ ZA UPRAVLJANJE, PRIJEM I/ ILI IZDAVANJE VREDNOSTI**

(57)

1. Uređaj za upravljanje, prijem i/ili izdavanje vrednosti, a naročito novca, koji sadrži kućište (17) uređaja sa vratima (18; 27) i sa vratancima (20) i što uređaj dalje sadrži štampač (14, 24), koji je u kućištu (17) uređaja postavljen u zatvorenom kućištu štampača koje je odvojeno od kućišta (17) uređaja, naznačen time što je štampač (14, 24) dostupan kroz vratanica (20) bez potrebe za otvaranjem vrata (18; 27) kućišta (17) uređaja, što su vratanica (20) postavljena u vratima (18; 27) kućišta (17) uređaja, i što su vratanica (20) obrtno uležištena oko osovine (22) i što se štampač (14, 24) može okretati u smeru izvan kućišta (17) uređaja obrtanjem vratanaca (20) oko osovine (22).

Broj ostalih patentnih zahtjeva: 3

(11) BA/EP2731973(21) **E02642** (22) 2018-02-02

(26) SR

(31) 11173880 (32) 2011-07-13 (33) EP
(96) 12737492.4 2012-07-13

(97) 2014-05-21

(51) **C07K 16/28** , **C12N 15/70**(73) UCB Biopharma SPRL
Allée de la Recherche 60 1070 Brussels
BE(72) ELLIS, Mark
c/o IPD UCB Celltech 208 Bath Road
Slough Berkshire SL1 3WE
GB
HUMPHREYS, David Paul
c/o IPD UCB Celltech 208 Bath Road
Slough Berkshire SL1 3WE
GB**(54) BAKTERIJSKI SOJ DOMAĆINA KOJI
IZRAŽAVA REKOMBINANTNU DSBC**

(57)

1. Rekombinantna gram-negativna bakterijska ćelija koja uključuje:

- a) ekspresioni vektor uključujući rekombinantni polinukleotid koji kodira DsbC; i
- b) jedan ili više polinukleotida koji kodiraju antitelo ili antigen vezujući fragment od njih, posebno vezujući za CD154;
- c) mutirani Tsp gen koji kodira Tsp protein imajući 50% ili manje aktivnost proteaze divljeg-tipa nemutiranog Tsp proteina kao što je prikazano u SEK ID BR: 26 i;
- d) mutirani spr gen koji kodira spr protein čija je sekvenca divljeg-tipa prikazana u SEK ID BR: 24 uključujući mutaciju koja utiče na aminokiselinu C94; i

pri čemu je pomenuta gram-negativna bakterijska ćelija izabrana od sojeva E. coli K12 i W3110, i pri čemu je bakterijska ćelija izogena za pomenute sojeve, osim za rekombinantni polinukleotid koji kodira DsbC, jedan ili više polinukleotida koji kodiraju antitelo ili antigen vezujući fragment od njih, posebno se vezujući za CD154 i mutirani Tsp gen i mutirani spr gen.

Broj ostalih patentnih zahtjeva: 14

(11) BA/EP2911249(21) **E02643** (22) 2017-05-16

(26) BS

(31) MI20140252 (32) 2014-02-20 (33) IT
(96) 15155236.1 2015-02-16

(97) 2015-08-26

(51) **H01R 13/453** , **H01R 24/78** ,
H01R 27/00 , **H01R 13/655** ,
H01R 103/00(73) 4 Box S.r.l.
Piazzale Segesta 15 20148 Milano
IT(72) Malanca, Pietro
Strada Antina, 16 IT-43123 Parma
IT(74) "INTELBIRO" d.o.o.
M.H. Uskufije 3, 71000 Sarajevo
BA**(54) VIŠESTRUKKE ELEKTRIČNE UTIČNICE**

(57)

1. Višestruke električne utičnice (10) se sastoje od aktivnog prostora (11) namijenjenog za alternativno prihvatanje prvog tipa utičnice (70) i najmanje jedne utičnice drugog tipa (74), aktivnog prostora (11) koji se sastoji od prve serije otvora (17) i najmanje jedne druge serije otvora (18), gdje je namjena otvora prve i druge serije za aksijalno ubacivanje igle u utičnice prvog i drugog tipa utičnica za električni kontakt između utičnice i utikača, s tim da se na krajevima aktivnog prostora (19) nalazi elastičan električni kontakt uzemljenja (19, 20) koji vrši izbacivanje iz sistema iznad aktivnog prostora, praćen odgovarajućim lateralnim terminalima uzemljenja (71, 72) prvog tipa utikača, karakterističan po tome što se sastoji od aktivnog prostora ispod njega (11), pokretnih elemenata (21) koji se aktiviraju ubacivanjem utikača (74) drugog tipa utikača u odgovarajući drugi niz otvora (18), i **po tome što**, nakon uključivanja, one pokreću najmanje jedan od dva navedena elastična elementa električnog kontakt uzemljenja (19, 20) prema vanjskom dijelu aktivnog prostora (11), što znači da se pokretanje (21) sastoji od elementa pokretanja (22) koji se pomjera između prvog neoperativnog položaja i drugog operativnog položaja u kojima se pokreće najmanje jedna od dva navedena elastična električna kontakta uzemljenja (19, 20)

prema vanjskom dijelu aktivnog prostora (11), elementa pokretanja (22) koji ima nazupčenu površinu (24) nasuprot najmanje jednog otvora navedene druge serije otvora (18) tako da se može ubaciti prema drugom položaju u odnosu na akciju otpora (23) ubacivanjem jedne igle (75) u najmanje jedan otvor; a dva elastična električna kontakta uzemljenja (19, 20) su otporni jezičci (19, 20) postavljeni na dijametralno suprotnim položajima aktivnog prostora (11).

Broj ostalih patentnih zahtjeva: 11

(11) **BA/EP3182568**

(21) **E02644** (22) 2018-02-06

(26) HR

(96) 15201100.3 2015-12-18

(97) 2017-06-21

(51) **H02K 15/00** , **H02K 15/04**

(73) Aumann Espelkamp GmbH
In der Tütenbeke 37 32339 Espelkamp
DE

(72) LÜTTGE, Wolfgang
Pflümerweg 25 31787 Hameln
DE

(74) "PETOŠEVIĆ" d.o.o.
Željeznička broj 20, 71000 Sarajevo
BA

(54) **UREĐAJ ZA VALOVITO NAMOTAVANJE**

(57)

1. Uređaj za valovito namotavanje za proizvodnju valovitih namotaja koji obuhvaća jedinicu za namotavanje (1), koja ima ploču za namotavanje (10) koji se može okretati oko osi namotavanja (A) u smjeru namotavanja (P1) i na koji se namotava žica (4) koju treba namotati i barem jedan uređaj za dopremu žice (2a, 2b) koji doprema žicu za namotavanje (4) u smjeru dopreme (Y) jedinice za namotavanje (1) u svrhu namotavanja na ploči za namotavanje (10), **naznačen time**, da naprava za valovito namotavanje nadalje ima uređaj za prijenos (3) koji rotira zajedno s pločom za namotavanje (10) i koji je oblikovan za prijenos navojne žice (4) koja je bila valovito namotana na ploči za namotavanje (10), u smjeru prijenosa (X) paralelno s osi namotavanja (A), pri čemu uređaj za prijenos (3) sadržava sklop za prijenos (31, 32) koji pomiče valni namotaj kroz uređaj za prijenos(3) u smjeru transporta (X), pri čemu je sklop za prijenos (31, 32) montiran u uređaju za prijenos (3) koji može rotirati u smjeru namotavanja (P1) oko osi rotacije (A) koja se proteže koaksijalno u odnosu na os namotavanja.

Broj ostalih patentnih zahtjeva: 8

(11) BA/EP2533774(21) **E02645** (22) 2018-02-06

(26) HR

(31) 1000560 (32) 2010-02-11 (33) FR

(96) 11708533.2 2011-02-10

(97) 2012-12-19

(51) **A61K 31/165** , **A61P 25/22**

(73) Les Laboratoires Servier
35, rue de Verdun, 92284 Suresnes Cedex
92284 Suresnes Cedex
FR

(72) LAIGLE, Laurence
26, rue du Maréchal Foch F-78600 Maisons
Laffitte
FR
MOCAER, Elisabeth
32, rue Chauveau F-92200 Neuilly sur
Seine
FR
MILLAN, Mark J.
19, rue du Président Wilson F-78230 Le
Pecq
FR

(74) "PETOŠEVIĆ" d.o.o.
Željeznička broj 20, 71000 Sarajevo
BA

(54) **UPORABA AGOMELATINA ZA
PRIPRAVU LIJEKOVA ZA LIJEČENJE
OPSESIVNO KOMPULZIVNOG
POREMEĆAJA (OCD)**

(57)

1. Uporaba agomelatina ili N-[2-(7-metoksi-1-naftil)etil]acetamida ili jednog od njihovih hidrata, kristalnih oblika i adicijskih soli s farmaceutski prihvatljivom kiselinom ili lužinom, kao jedini djelatni sastojak, **naznačena time**, da se koristi za dobivanje lijeka za liječenje opsesivno-kompulzivnog poremećaja (OCD).

Broj ostalih patentnih zahtjeva: 5

(11) BA/EP2772261(21) **E02646** (22) 2018-02-12

(26) SR

(31) 2011222949 (32) 2011-10-07 (33) JP

2012181466 2012-08-20 JP

(96) 12838141.5 2012-10-05

(97) 2014-09-03

(51) **A61K 33/44** , **A61P 7/08** , **A61P 13/02** , **A61P 39/02** , **C01B 31/10** , **D01F 9/14** , **A61K 9/70** , **D01F 9/22** , **B01J 20/20** , **B01J 20/28**

(73) Teijin Pharma Limited
2-1, Kasumigaseki 3-chome Chiyoda-ku
Tokyo 100-0013
JP

(72) NISHIWAKI, Yasumi
c/o Teijin Pharma Limited Tokyo Research
Center 3-2 Asahigaoka 4-chome Hino-shi
Tokyo 191-0065
JP
MURAKAMI, Takashi
c/o Teijin Pharma Limited Tokyo Research
Center 3-2 Asahigaoka 4-chome Hino-shi
Tokyo 191-0065
JP
ETO, Nobuaki
c/o Teijin Pharma Limited Tokyo Research
Center 3-2 Asahigaoka 4-chome Hino-shi
Tokyo 191-0065
JP
IMAZUMI, Keiichiro
c/o Teijin Limited Tokyo Research Center
3-2 Asahigaoka 4-chome Hino-shi Tokyo
191-0065
JP
OHTAKI, Akihito
c/o Toho Chemical
Engineering&Construction Co. Ltd. 234
Kamitogari Nagaizumi-cho Sunto-gun
Shizuoka 411-0941
JP
SHIMAZAKI, Kenji
c/o Toho Chemical
Engineering&Construction Co. Ltd. 234
Kamitogari Nagaizumi-cho Sunto-gun
Shizuoka 411-0941
JP

(74) DR DIANA PROTIĆ – TKALČIĆ &
PARTNERS d.o.o.

Koševo 36, 71000 Sarajevo
BA

(54) **ADSORBENS KOJI SADRŽI AKTIVIRANA
UGLJENIČKA VLAKNA ZA ORALNU
PRIMENU**

(57)

1. Aktivirano ugljenično vlakno za upotrebu u tretmanu ili prevenciji bolesti bubrega ili komplikacija dijalize, naznačeno time što se navedeno aktivirano ugljenično vlakno primenjuje oralno a postupak podrazumeva adsorpciju uremijskih toksina na aktivirano ugljenično vlakno.

Broj ostalih patentnih zahtjeva: 7

(11) **BA/EP2342234**

(21) **E02647** (22) 2018-02-12

(26) SR

(31) 08016277 (32) 2008-09-16 (33) EP
97453 P 2008-09-16 US

(96) 09778564.6 2009-09-16

(97) 2011-07-13

(51) **C07K 16/30**

(73) Ganymed Pharmaceuticals GmbH
An der Goldgrube 12 55131 Mainz
DE
Johannes Gutenberg-Universität Mainz
Saarstrasse 21 55122 Mainz
DE

(72) SAHIN, Ugur
Philipp-von-Zabern-Platz 1 55116 Mainz
DE
TÜRECI, Özlem
Philipp-von-Zabern-Platz 1 55116 Mainz
DE
KOSLOWSKI, Michael
Am Ried 23 85764 Oberschleissheim
DE
MITNACHT-KRAUS, Rita
Bahnhofstrasse 51a 61118 Bad Vilbel
DE

(74) "INTELBIRO" d.o.o.
M.H. Uskufije 3, 71000 Sarajevo
BA

(54) **MONOKLONSKA ANTI-GT468 ANTITELA
ZA LEČENJE KANCERA**

(57)

1. Antitelo izabrano iz grupe koja se sastoji od:

- (i) antitela proizvedenog pomoću ili koje se može dobiti od klona deponovanog pod pristupnim br. DSM ACC2944 (51-1A-1),
- (ii) antitela koje je himerizovani ili humanizovani oblik antitela pod (i), i
- (iii) antitela koje sadrži deo koji se vezuje za antigen ili mesto koje se vezuje za antigen antitela pod (i),

pri čemu se navedeno antitelo vezuje za polipeptid koji se sastoji od aminokiselinske sekvence od SEQ ID NO: 2 iz listinga sekvenci i inhibira proliferaciju ćelija koje eksprimiraju navedeni polipeptid.

Broj ostalih patentnih zahtjeva: 7

(11) BA/EP2796466(21) **E02648** (22) 2018-02-08

(31) 12362 P (32) 2007-12-07 (33) US

(96) 14175301.2 2008-12-08

(97) 2014-10-29

(51) **C07K 16/24** , **A61K 39/395**

(73) ZymoGenetics, Inc.

1201 Eastlake Avenue East Seattle, WA
98102

US

Merck Serono S.A.

9 Chemin des Mines 1201 Geneva

CH

(72) Bondensgaard, Kent

Elmevej 4 DK-3500 Værløse

DK

Beckmann, Roland

Zehenthofgasse 35/4 1190 Wien

AT

(74) "MSA IP"

Hamdije Kapidžića 12, 71000 Sarajevo

BA

**(54) MOLEKULI HUMANIZOVANIH
ANTITIJELA SPECIFIČNI ZA IL-31**

(57)

1. Izolovano monoklonsko antitijelo ili njegov antigen-vezujući fragment koji se specifično vezuje za humani IL-31 koji sadrži humanizovani varijabilni domen teškog lanca i humanizovani varijabilni domen lakog lanca,

gdje humanizovani varijabilni domen teškog lanca sadrži CDR1, CDR2 i CDR3 koji se sastoje od aminokiselinskih sekvenci sa SEK ID BROJEVIMA: 1, 2 i 3, redom, i okvirne regione FR1, FR2, FR3, i FR4 koji imaju aminokiselinsku sekvencu koja je barem 90% identična aminokiselinskoj sekvenci sa SEK ID BROJEM:12 (FR1), SEK ID BROJEM:13 (FR2), SEK ID BROJEM:14 (FR3) i SEK ID BROJEM:15 (FR4) redom; i

gdje humanizovani varijabilni domen lakog lanca sadrži CDR1, CDR2 i CDR3 koji se sastoje od aminokiselinskih

sekvenci sa SEK ID BROJEVIMA: 5, 6 i 7, redom, i okvirne regione FR5, FR6, FR7, i FR8 koji imaju aminokiselinsku sekvencu koja je barem 90% identična aminokiselinskoj sekvenci sa SEK ID BROJEM:17 (FR5), SEK ID BROJEM:18 (FR6), SEK ID BROJEM:19 (FR7) i SEK ID BROJEM:20 (FR8) redom;

gdje aminokiselinski ostatak na poziciji 29 SEKVENCE SA ID BROJEM:12 (FR1) je leucin, aminokiselinski ostatak na poziciji 8 SEKVENCE SA ID BROJEM:14 (FR3) je lizin, aminokiselinski ostatak na poziciji 32 SEKVENCE SA ID BROJEM:14 (FR3) je fenilalanin i aminokiselinski ostatak na poziciji 15 SEKVENCE SA ID BROJEM:19 (FR7) je tirozin.

Broj ostalih patentnih zahtjeva: 7

(11) **BA/EP2709613**

(21) **E02649** (22) 2018-02-08

(31)201161535885 P(32)2011-09-16 (33)US

201161561753 P 2011-11-18 US

(96) 12768967.7 2012-09-14

(97) 2014-03-26

(51) **A61K 31/381** , **A61K 31/4184** ,
A61K 31/4196 , **A61K 31/513** ,
A61P 31/14

(73) Gilead Pharmasset LLC
 c/o Gilead Sciences, Inc. 333 Lakeside
 Drive Foster City, CA 94404
 US

(72) RAY, Adrian S.
 c/o Gilead Pharmasset LLC 333 Lakeside
 Drive Foster City, CA 94404
 US
 WATKINS, William J.
 c/o Gilead Pharmasset LLC 333 Lakeside
 Drive Foster City, CA 94404
 US
 LINK, John O.
 c/o Gilead Pharmasset LLC 333 Lakeside
 Drive Foster City, CA 94404
 US
 OLDACH, David W.
 9111 Laurel Springs Drive Chapel Hill, North
 Carolina 27516
 US
 DELANEY, IV William E.
 c/o Gilead Pharmasset LLC 333 Lakeside
 Drive Foster City, California 94404
 US

(74) "MSA IP"
 Hamdije Kapidžića 12, 71000 Sarajevo
 BA

(54) **METODE ZA LEČENJE HCV-A**

(57)

1. Kompozicija koja sadrži: 1) jedinjenje 10

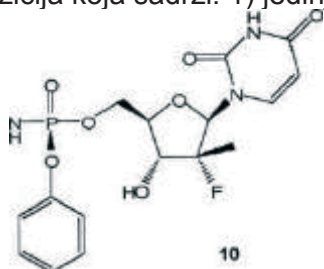

ili njegovu farmaceutski prihvatljivu so, i
 2) jedinjenje 6

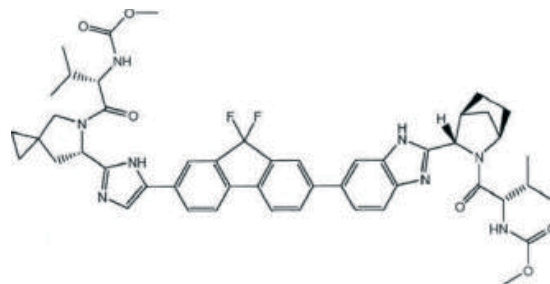

ili njegovu farmaceutski prihvatljivu so.

Broj ostalih patentnih zahtjeva: 8

(11) **BA/EP1840145**(21) **E02652** (22) 2018-02-06

(26) SR

(96) 06006748.5 2006-03-30

(97) 2007-10-03

(51) **A01N 25/28** , **A01N 43/80** , **B01J 13/16** , **C08G 18/76** , **C08G 18/28** , **C08G 18/38**(73) FMC Corporation
1735 Market Street Philadelphia, PA 19103
US(72) Gimeno Sierra, Miguel
Gewerbezone 1 A-2490 Ebenfurth
AT
Gimeno Sierra, Barbara
Gewerbezone 1 A-2490 Ebenfurth
AT
Casaña Giner, Victor
Gewerbezone 1 A-2490 Ebenfurth
AT(74) "ŽIVKO MIJATOVIĆ & PARTNERS" d.o.o.
Sarajevo
M.H. Uskufije 3, 71000 Sarajevo
BA(54) **MIKROKAPSULE NA BAZI POLIMERA
ACETILEN KARBAMIDNIH DERIVATA
POLUUREE I NJIHOVE FORMULACIJE
SA KONTROLISANIM OSLOBADANJEM**

(57)

1. Mikrokapsule koje zatvaraju materijal koji ima rastvorljivost u vodi nižu od 750 mg/l na 20°C, ili klomazon, **naznačene time**, što se zid mikrokapsula formira reakcijom interfacijalne polimerizacije sledećih materijala za formiranje zida:

- (a) alifatični izocijanat/izocijanati, i
- (b) aromatični izocijanat/izocijanati, i
- (c) jedinjenje/jedinjenja

formule (I) - acetilen karbamidni derivati
- u monomernoj i/ili oligomernoj i/ili polimernoj formi

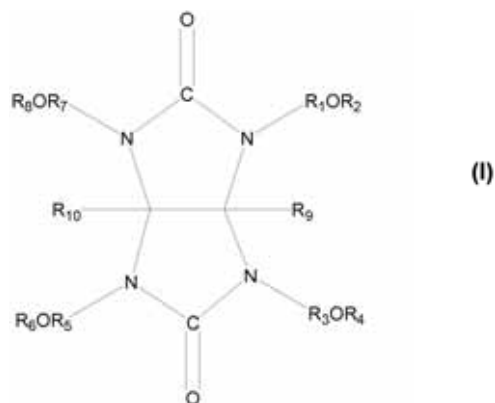

gde

R1, R3, R5, R7, su, nezavisno jedan od drugoga, metilen, etilen, n-propilen, izopropilen, n-butilen, izobutilen, sec-butilen, tert-butilen, R2, R4, R6, R8, su, nezavisno jedan od drugoga, vodonik metil, etil, n-propil, izopropil, n-butil, izobutil, sec-butil, tert-butil, R9, R10 su vodonik ili hidroksimetil;

jedinjenja (I) uključuju sve moguće izomerne mijske konfiguracije; zavisno od navedenih radikala, i iz jedinjenja (I) isključene su sve kombinacije radikala koje ne mogu da formiraju poliurea-acetilen karbamid derivatne polimere kada su takvi acetilen karbamidni derivati reagovali, kako je opisano u predmetnom pronalasku, sa mešavinom izocijanata i odnos materijala koji formiraju zid iznosi alifatični izocijanat : aromatični izocijanat od 1 : 3 do 1 : 1; aromatični izocijanat : acetilen karbamidni derivati od 9 : 1 do 4 : 1; alifatični izocijanati : acetilen karbamidni derivati od 2 : 1 do 5 : 1; i mikrokapsule imaju prosečan dijametar od 0.3 do 25 µm, i 90% mikrokapsula ima dijametar manji od 100 µm, kada se meri konvencionalnim laserskim difrakcionim analizatorom veličine čestica, prethodno uobičajeno rastvorenih u vodi, uz mućkanje.

Broj ostalih patentnih zahtjeva: 48

(11) **BA/EP3137081**

(21) **E02653** (22) 2018-02-06

(26) SR

(31)201461985207 P (32)2014-04-28 (33)US
201562101768 P 2015-01-09 US
201562176883 P 2015-01-09 US

(96) 15720244.1 2015-04-27

(97) 2017-03-08

(51) **A61K 31/485** , **A61P 25/04** ,
C07D 489/00 , **C07C 233/16** ,
A61K 31/137 , **A61K 31/167** ,
C07D 489/12 , **C07D 519/00** ,
C07D 489/02 , **C07D 489/08**

(73) Orphomed, Inc.
806 Denise Court Mill Valley, CA 94941
US

(72) SINGH, Nikhilesh
806 Denise Court Mill Valley, California
94941
US

(74) "ŽIVKO MIJATOVIĆ & PARTNERS" d.o.o.
Sarajevo
M.H. Uskufije 3, 71000 Sarajevo
BA

(54) **DIMER BUPRENORFINA I
NJEGOVA UPOTREBA U LEČENJU
GASTROINTESTINALNIH POREMEĆAJA**

(57)

1. Formula (I) jedinjenja dimera
buprenorfina:

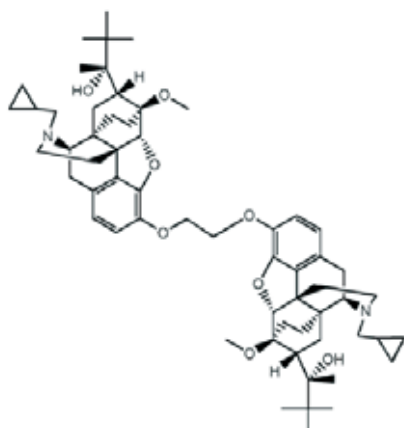

Formula (I)

ili preko farmaceutski prihvatljive soli ili
rastvarača.

Broj ostalih patentnih zahtjeva: 7

(11) **BA/EP2707393**

(21) **E02654** (22) 2018-02-06

(26) HR

(31)201161474779 P (32)2011-04-13 (33)US
201161534012 P 2011-09-13 US

(96) 12771540.7 2012-04-12

(97) 2014-03-19

(51) **C07K 19/00** , **A61K 39/145** ,
A61K 39/385 , **A61P 31/16** , **A61P**
37/04 , **C07K 14/285** , **C12N 15/00**
, **C12P 21/02**

(73) GlaxoSmithKline Biologicals S.A.
rue de l'Institut, 89 1330 Rixensart
BE

(72) BLAIS, Normand
c/o GlaxoSmithKline Biologicals Canada
525 boulevard Cartier Ouest Laval, Québec
H7V 3S8
CA
LABBE, Steve
c/o GlaxoSmithKline Biologicals Canada
525 boulevard Cartier Ouest Laval, Québec
H7V 3S8
CA
POOLMAN, Jan
GlaxoSmithKline Biologicals S.A. Rue de
l'institut 89 B-1330 Rixensart
BE

(74) "INTELBIRO" d.o.o.
M.H. Uskufije 3, 71000 Sarajevo
BA

(54) **FUZIJSKI PROTEINI I KOBINACIJSKA
CJEPIVA KOJA SADRŽE PROTEIN E I
PLIN A IZ BAKTERIJE HAEMOPHILUS
INFLUENZAE**

(57)

1. Fuzijski protein formule I:

$(X)_m-(R_1)_n-A-(Y)_o-B-(Z)-$ (formula I)

naznačen time što:

X je signalni peptid ili MHHHHHH (SEQ ID NO.
2);

m je 0 ili 1;

R₁ je aminokiselina;

n je 0, 1, 2, 3, 4, 5 ili 6;

A je imunogeni fragment Proteina E koji se bira između SEQ ID NO. 122, SEQ ID NO. 123, SEQ ID NO. 124, SEQ ID NO. 125, SEQ ID NO. 126, SEQ ID NO. 179 ili SEQ ID NO. 180 ili slijed koji je najmanje 95% istovjetan bilo kojem od sljedova SEQ ID NO. 122, SEQ ID NO. 123, SEQ ID NO. 124, SEQ ID NO. 125, SEQ ID NO. 126, SEQ ID NO. 179 ili SEQ ID NO.180;

Y se bira iz skupine koju čine GG, SG, SS, GGG i (G)_h, gdje je h 4, 5, 6, 7, 8, 9 ili 10;

o je 0 ili 1;

B je imunogeni fragment P1IA, najmanje 95% istovjetan aminokiselinama 40-149 iz bilo kojeg od SEQ ID NO. 58 do SEQ ID NO. 121;

Z je GGGHHHHH (SEQ ID NO. 3); i

p je 0 ili 1.

Broj ostalih patentnih zahtjeva: 23

(11) **BA/EP2489659**

(21) **E02655** (22) 2018-02-09

(26) SR

(31) 20040582676P (32) 2004-06-24 (33) US

20040630127P 2004-11-22 US

20040635674P 2004-12-13 US

20050658219P 2005-03-03 US

20050661311P 2005-03-11 US

(96) 12152224.7 2005-06-24

(97) 2012-08-22

(51) **C07D215/56, A61K31/47, A61P31/00, A61P11/08, A61P29/00**

(73) Vertex Pharmaceuticals Incorporated
50 Northern Avenue Boston, MA 02210
US

(72) Hadida Ruah, Sarah S.
2356 Torrey Pines, No. 16 La Jolla, CA
92037
US
Hazlewood, Anna R.
1369 Grand Avenue San Diego, CA 92019
US
Grootenhuis, Peter D. J.
4801 Riding Ridge Road San Diego, CA
92130
US
Van Goor, Fredrick F.
832 Ormond Court San Diego, CA 02109
US
Singh, Ashvani K.
13597 Tiverton Road San Diego, CA 92130
US
Zhou, Jinglan
4466 Shorepointe Way San Diego, CA
92130
US
McCartney, Jason
1428 Kings Cross Drive Cardiff by the Sea,
CA 92007
US

(74) "LINEA SERVICES" d.o.o.
Maršala Tita 29/IV, 71000 Sarajevo
BA

(54) **MODULATORI ATP-VEZUJUĆIH
KASETNIH TRANSPORTERA**

(57)

1. Farmaceutska kompozicija koja sadrži jedinjenje N-(5-hidroksi-2,4-diterc-butil-fenil)-4-okso-1H-hinolin-3-karboksamid ili njegovu farmaceutski prihvatljivu so, gde pomenuta kompozicija dalje sadrži:

a) farmaceutski prihvatljiv nosač ili adjuvant; i

b) dodatno sredstvo izabrano između mukolitičkog sredstva, bronhodilatara, antibiotika, antiinfektivnog sredstva, antiinflamatornog sredstva, modulatora cistično fibroznog transmembranskog receptora (CFTR) ili nutricionog sredstva;

Broj ostalih patentnih zahtjeva: 9

(11) **BA/EP2718257**(21) **E02656** (22) 2018-02-14

(26) SR

(31)201161494775 P (32)2011-06-08 (33)US
(96) 12796164.7 2012-06-08

(97) 2014-04-16

(51) **C07C 67/08** , **C07C 69/60** , **C07C 67/52**(73) Biogen MA Inc.
225 Binney Street Cambridge, MA 02142
US(72) GUZOWSKI, John
372 Upham Street Melrose, MA 02176
US
KIESMAN, William
92 Old Sudbury Road Wayland, MA 01778
US
IRDAM, Erwin
18 Island Hill Avenue No. 303 Melrose, MA
02176
US(74) "ŽIVKO MIJATOVIĆ & PARTNERS" d.o.o.
Sarajevo
M.H. Uskufije 3, 71000 Sarajevo
BA(54) **POSTUPAK ZA PRIPREMU VISOKO-
ČISTOG I KRISTALNOG DIMETIL
FUMARATA**

(57)

1. Postupak za pripremu dimetil fumarata, koji sadrži:

reakciju:

(a) fumarne kiseline; i

(b) metanola;

u prisustvu sumporne kiseline;

u odnosu metanola prema fumarnoj kiselini od oko 5.7 do oko 8.6 litara metanola po kilogramu fumarne kiseline;

u reakcionoj smeši da bi se dobila smeša proizvoda koja sadrži nizak nivo dimetil sulfata, gde je nivo dimetil sulfata manji od 4.0 ppm; gde je termin "oko" korišćen ovde da označava dati broj plus ili minus 1 do 10%.

Broj ostalih patentnih zahtjeva: 9

(11) **BA/EP2970314**(21) **E02657** (22) 2018-02-14

(26) SR

(31)201361780378 P (32)2013-03-13 (33)US
(96) 14717576.4 2014-03-12

(97) 2016-01-20

(51) **C07D 487/08** , **A61K 31/407** ,
C07D 519/00 , **A61P 25/00** , **C07D**
471/08(73) Janssen Pharmaceutica NV
Turnhoutseweg 30 2340 Beerse
BE(72) GELIN, Christine F.
5678 Scripps Street San Diego, California
92122
US
LEBOLD, Terry P.
11296 Del Diablo Way San Diego, California
92129
US
SHIREMAN, Brock T.
12625 Birchbrook Court Poway, California
92064
US
ZIFF, Jeannie M.
3611 Florida Street 4 San Diego, California
92104
US(74) "LINEA SERVICES" d.o.o.
Maršala Tita 29/IV, 71000 Sarajevo
BA(54) **SUPSTITUISANI 2-AZABICIKLI**
I NJIHOVA UPOTREBA KAO
MODULATORA RECEPTORA OREKSINA

(57)

1. Jedinjenje formule I

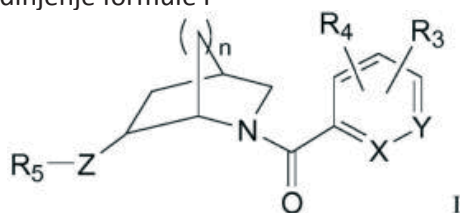

ili njegov enantiomer, diastereomer,
tautomer ili izotopska varijanta;
ili njegova farmaceutski prihvatljiva so ili
solvat; gde
X je N ili CR₁;

Y je N ili CR₂;

R₁ je H, alkoksi, halo, triazolil, tiazolil,
piridazinil, pirimidinil, oksazolil, izoksazolil,
oksadiazolil, piridil, fenil ili pirazolil, gde
triazolil, tiazolil, piridazinil, pirimidinil,
oksazolil, izoksazolil, oksadiazolil, piridil, fenil
ili pirazolil je opciono supstituisan sa do dva
supstituenta izabrana iz grupe koju čine halo
i alkil;

R₂ je H, alkil, alkoksi, ili halo;

Z je NH, N-CH₃, N-CH₂CH₃, N-CH₂-ciklopropil,
N-C(=O)CH₃, N-CH₂CH₂OCH₃ ili O;

R₃ je H, alkil, alkoksi, halo, triazolil, tiazolil,
piridazinil, pirimidinil, oksazolil, izoksazolil,
oksadiazolil, piridil, fenil ili pirazolil, gde
triazolil, tiazolil, piridazinil, pirimidinil,
oksazolil, izoksazolil, oksadiazolil, piridil, fenil
ili pirazolil je opciono supstituisan sa do dva
supstituenta izabrana iz grupe koju čine halo
i alkil;

R₄ je H ili alkil; ili

R₃ i R₄, zajedno sa atomima za koje su vezani,
obrazuje 6-člani aril prsten ili 5-ili 6-člani
heteroaril prsten;

R₅ je fenil, piridil, pirazinil, benzoksazolil,
piridazinil, naftiridinil ili pirimidinil, gde piridil,
pirazinil, benzoksazolil, piridazinil, naftiridinil
ili pirimidinil je opciono supstituisan sa do
dve grupe izabrane iz grupe koju čine halo,
alkoksi, hidroksimetil i alkil; i

n je 1 ili 2,

gde "alkil" je alkil grupa pravog ili razgranatog
lanca koja ima od 1 do 12 ugljenikovih atoma
u lancu ili monociklična, nearomatična
ugljovodonična grupa koja ima od 3 do 7
ugljenikovih atoma i opciono supstituisana
sa jednim ili više atoma halogena.

Broj ostalih patentnih zahtjeva: 29

(11) BA/EP2883486(21) **E02658** (22) 2018-02-14

(31) 2192012 (32) 2012-02-21 (33) AT

(96) 14004155.9 2013-02-20

(97) 2015-06-17

(51) **A47K 10/38**(73) Hagleitner, Hans Georg
Lindenallee 11 5700 Zell am See
AT(72) Hagleitner, Hans Georg
Lindenallee 11 5700 Zell am See
AT(74) "LINEA SERVICES" d.o.o.
Maršala Tita 29/IV, 71000 Sarajevo
BA**(54) SISTEM DISTRIBUCIJE**

(57)

1. Sistem distribucije koji sadrži dozator (20) za odvojene sekcije mrežastog materijala (12) namotanog da formira rolnu (3), i koji ima najmanje jednu dopunu koja sadrži mrežasti materijal (12) namotan na rolnu (3) i dva nosiva rukavca (4, 5), pri čemu je svaki od nosivih rukavaca zadnji dio potporne šipke (1) koji izlaze iz rolne na obje strane, u kojem najmanje jedan od dva nosiva rukavca (5) ima kontaktnu površinu (9) koja nije konfigurirana da se rotira, u kojem je rolna (3) rotirajuće postavljena na centralnom dijelu (2) potporne šipke (1), u kojem dozator pokazuje vodilicu (21, 24) koja završava u poziciji izdavanja (10) a počinje sa kontra površinom (23) kontaktnoj površini (9) a svaki rukavac (5) ima kontaktnu površinu (9), tako da je umetanje rolne (3) u dozator (20) jedino moguće kada se kontaktna površina (9) i njena kontra površina (23) poklope, i pri čemu se kontra površina (23) vodilice (21) na dozatoru (20) isteže sa početne pozicije (15) u položaj izdavanja (10) tako da je potporna šipka (1) rotaciono fiksirana, **naznačen time da** nosivi rukavac na zadnjoj strani ima utor (8), a vodilica (21) na dozatoru (20) se formira uvođenjem jednog rebra (22) na koji se može gurnuti utor (8), **te da** navijanje mrežastog materijala (12) obavlja centralni dio (2) potporne šipke (1) na način da obrtni momenat od najviše 0.2 Nm a idući obrtni momenat između 0.0025 Nm i 0.1 Nm, učinkovit nakon savladavanja obrtnog momenta, se mora primijeniti za izvlačenje mrežastog materijala (12).

Broj ostalih patentnih zahtjeva: 2

(11) BA/EP2506868(21) **E02659** (22) 2018-02-15

(31) 301592 P (32) 2010-02-04 (33) US

419676 P 2010-12-03 US

373113 P 2010-08-12 US

410929 P 2010-11-07 US

267070 P 2009-12-06 US

285054 P 2009-12-09 US

363065 P 2010-07-09 US

(96) 10835255.0 2010-12-06

(97) 2012-10-10

(51) **A61K 38/37** , **A61K 47/48** , **C07K**
14/755 , **C07K 16/46** , **A61P 7/04**(73) Bioverativ Therapeutics Inc.
225 Second Avenue Waltham, MA 02451
US

(72) DUMONT, Jennifer A.
37 Fawn Terrace Lane Groton MA 01450
US
LOW, Susan
87 Brookline Street Pepperill MA 01463
US
BITONTI, Alan J.
32 Carlton Drive Acton MA 01720
US
PIERCE, Glenn
PO Box 675486 Rancho Santa Fe CA
92067
US
LUK, Alvin
101 Canal Street N907 Boston MA 02114-
1897
US
JIANG, Haiyan
3 Bayberry Lane Belmont MA 02478
US
MCKINNEY, Byron
7234 Shoreline Drive 156 San Diego CA
92122
US
OTTMER, Matt
112 Gibbs Street Newton MA 02459
US
SOMMER, Jurg
30 Hampshire Road Wayland, MA 01778
US
NUGENT, Karen
Owlswick Farmhouse Owlswick Princes
Risborough Buckinghamshire HP27 9RH
GB
LI, Lian

10 Carol Lane Lexington MA 02420
US
PETERS, Robert
51 New Filed Street West Roxbury MA
02132
US

(74) "ŽIVKO MIJATOVIĆ & PARTNERS" d.o.o.
Sarajevo
M.H. Uskufije 3, 71000 Sarajevo
BA

(54) **HIMERINI I HIBRIDNI POLIPEPTIDI
FAKTORA VIII-FC, I POSTUPCI ZA
NJIHOVU UPOTREBU**

(57)

1. Himerni polipeptid koji sadrži faktor VIII deo i deo koji nije faktor VIII, za upotrebu u prevenciji ili lečenju epizode krvarenja kod humanog subjekta, pri čemu je himerni polipeptid za primenu u dozi od 25 IU/kg do 65 IU/kg u intervalu doziranja jednom svaka 3 ili više dana, pri čemu, deo koji nije faktor VIII je vezujući partner FcRn (FcRn BP).

Broj ostalih patentnih zahtjeva: 11

(11) **BA/EP3077355**

(21) **E02660** (22) 2018-02-15

(26) HR

(31) 1362200 (32) 2013-12-05 (33) FR
(96) 14821796.1 2014-12-04

(97) 2016-10-12

(51) **C07C 45/45** , **C07C 45/65** , **C07C 47/575** , **C07C 309/65** , **C07C 309/66** , **C07C 309/73** , **C07C 233/18** , **C07C 303/28**

(73) Les Laboratoires Servier
35, Rue de Verdun 92284 Suresnes
FR

(72) BRIERE, Jean-François
1038 Rue de Mesnil-Esnard 76920
Amfreville-la-Mi-Voie
FR
LEBEUF, Raphaël
38 Rue des Meuniers 59000 Lille
FR
LEVACHER, Vincent
150 Ruelle aux Cailloux 76160 Fontaine-
sous-Preaux
FR
HARDOUIN, Christophe
5, rue du commandant Henry Vesco 76310
Sainte Adresse
FR
LECOUVE, Jean-Pierre
93 Rue du Docteur Vigné 76600 Le Havre
FR

(74) "PETOŠEVIĆ" d.o.o.
Željeznička broj 20, 71000 Sarajevo
BA

(54) **NOVI POSTUPAK ZA SINTEZU
7-METOKSI-NAFTALEN-1-
KARBALDEHIDA I NJIHOVA UPORABA U
SINTEZI AGOMELATINA**

(57)

1. Postupak za industrijsku sintezu spoja formule (I):

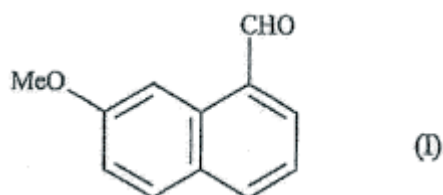

naznačen time, da 7-metoksi-naftalen-2-ol formule (III):

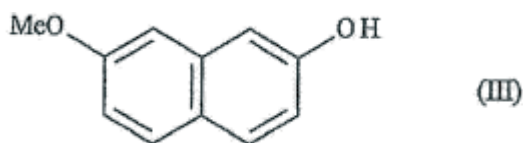

reagira, pri čemu se skupina formila uvodi na položaj 1 kako bi se dobilo spoj formule (IV):

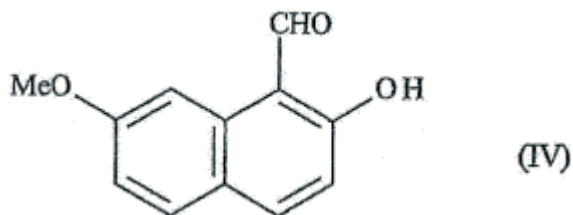

koji spoj formule (IV) je izložen reakciji sulfonylacije kako bi se dobilo spoj formule (V):

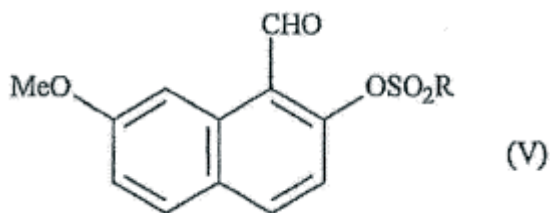

gdje R predstavlja skupinu -CH₃, -(CH₂)₂-CH₃, -CF₃ ili toluil; koji spoj formule (V) je izložen deoksigenacijskoj reakciji u nazočnosti prijelaznog metala i redukcijskog sredstva kako bi se dobilo spoj formule (I), koji je izoliran u obliku krutine.

(11) **BA/EP3155903**

(21) **E02663** (22) 2018-02-20

(26) SR

(96) 15190251.7 2015-10-16

(97) 2017-04-19

(51) **A23J 3/14**

(73) Gold&Green Foods Oy
Vattuniemenkatu 13 00210 Helsinki
FI

(72) KIVELÄ, Reetta
Stenbäckinkatu 18 B 00250 Helsinki
FI
HÄKÄMIES, Anna
Meripuistontie 5 B 18 00200 Helsinki
FI

(74) Dragan Mićunović
Branilaca Sarajeva 10, 71000 Sarajevo
BA

(54) **POSTUPAK ZA PROIZVODNJU
TEKSTURIRANOG PREHRAMBENOG
PROIZVODA I TEKSTURIRANI
PREHRAMBENI PROIZVOD**

(57)

Postupak za proizvodnju teksturiranog prehrambenog proizvoda, obuhvatajući korake:

- priprema suspenzije,

i) čija suva materija sadrži:

1. najmanje 35 težinskih % proteina leguminoze,
2. 10 do 45 težinskih % ovsenih mekinja, integralnog ovsenog brašna ili njihove mešavine, i
3. 5 do 35% težinskih % proteina ova, od kojih se 2 i 3 uvek moraju dodati ne više od 65 težinskih %;

i

ii) suspenzija dalje sadrži vodu 20-80%, poželjno 30-40%, najpoželjnije 35-40%, od težine suve materije; i

- kuvanje suspenzije u ekstruderu i njeno ekstrudiranje da se formira teksturirani prehrambeni proizvod.

Broj ostalih patentnih zahtjeva: 21

Broj ostalih patentnih zahtjeva: 12

(11) **BA/EP2906546**(21) **E02664** (22) 2018-02-20

(26) SR

(31) 201261713113 P (32) 2012-10-12 (33) US

(96) 13786633.1 2013-10-11

(97) 2015-08-19

(51) **C07D 309/04** , **C07D 231/12** ,
C07D 233/64 , **C07D 401/06** ,
C07D 403/04 , **C07D 403/06** ,
C07D 237/08 , **C07D 405/04** ,
C07D 239/26 , **C07C 233/66** ,
C07C 233/73 , **C07C 233/78** ,
C07D 211/26 , **C07D 213/40** ,
C07D 213/61 , **A61K 31/505** ,
C07D 241/12 , **C07C 233/75** ,
C07D 405/06

(73) H. Lundbeck A/S
 Ottiliavej 9 2500 Valby
 DK

(72) KILBURN, John Paul
 Kærsgårdvej 7 DK-4690 Haslev
 DK
 RASMUSSEN, Lars Kyhn
 Højstrupvej 60 DK-2700 Brønshøj
 DK
 JESSING, Mikkel
 Håndværkerhaven 27 2.th. DK-2400
 København NV
 DK
 ELDEMENKY, Eman Mohammed
 3 Harlan Ter Wayne Passaic County, New
 Jersey 07470
 US
 CHEN, Bin
 14 Oakmont Terrace East Windsor, New
 Jersey 08520
 US
 JIANG, Yu
 61 Aristotle Way East Windsor, New Jersey
 08512
 US
 HOPPER, Allen T.
 14 Moseman Avenue Katonah, New York
 10536
 US

(74) Dragan Mićunović
 Branilaca Sarajeva 10, 71000 Sarajevo
 BA

(54) **BENZAMIDI**

(57)

1. Jedinjenje formule I

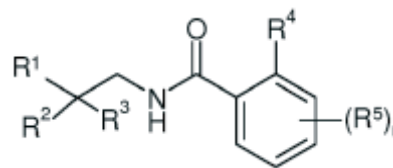

u kojoj R₁ je, pirimidil koji je opciono supstituisan jednim ili više C₁₋₆ alkila, halogena, hidroksi, C₁₋₆ hidroksialkila, C₁₋₄ fluoroalkila, C₃₋₆ cikloalkila, C₁₋₄ alkoksi, C₁₋₄ fluoroalkoksi, cijano ili -SO₂R₈;
 u kojoj R₂ je C₃₋₆ cikloalkil, C₃₋₆ ciklohetalkil, C₁₋₄ fluoroalkil, C₁₋₄ fluoroalkoksi, C₁₋₄ alkoksi, C₁₋₆ alkenil, C₁₋₆ alkinil, 6-člani heteroaril, fenil ili C₁₋₄ alkil opciono supstituisan jednim ili više R₉;
 u kojoj R₃ je vodonik, fluor, C₁₋₄ alkil ili C₁₋₄ fluoroalkil;
 ili
 u kojoj se R₂ i R₃ kombinuju sa ugljenikom za koji su prikazani kako bi se obrazovao cikloheksil, tetrahidropirani, piperazini, piperidini, morfolini, pirolidini, azetidini, homomorfolini, homopiperidini ili homopiperazini od kojih je svaki opciono supstituisan jednim ili više C₁₋₆ alkila, C₁₋₆ alkenila, C₃₋₆-cikloalkila, C₁₋₆ alkoksi, okso, -NR₆R₇ ili fluora;
 u kojoj R₄ je halogen, C₁₋₄ fluoroalkil, cijano, ciklopropil, C₁₋₄ alkiloksi, C₁₋₄ fluoroalkiloksi, SO₂R₈, -NR₆R₇ ili C₁₋₆ alkil;
 u kojoj R₅ je halogen, C₁₋₆ alkil, C₁₋₄ fluoroalkil, cijano, -SO₂R₈, -NR₆R₇, C₁₋₆ alkoksi, C₁₋₄ fluoroalkoksi ili C₃₋₆-cikloalkil;
 u kojoj R₆ i R₇ nezavisno jedan od drugog predstavljaju vodonik ili C₁₋₆ alkil;
 u kojoj R₈ je C₁₋₆ alkil, C₃₋₆ cikloalkil ili C₁₋₄ fluoroalkil;
 u kojoj R₉ je C₁₋₆ alkil, C₃₋₆ cikloalkil, -NR₁₀R₁₁, C₁₋₄ fluoroalkil ili 3- do 7-člani heterociklil koji je opciono supstituisan jednim ili više C₁₋₆ alkila, halogena, hidroksi, C₁₋₄ fluoroalkila, C₃₋₆ cikloalkila, C₁₋₄-alkoksi, C₁₋₄ fluoroalkoksi ili cijano;
 u kojoj R₁₀ i R₁₁ nezavisno jedan od drugog predstavljaju vodonik ili C₁₋₆ alkil; ili
 u kojoj se R₁₀ i R₁₁ kombinuju sa azotom za koji su prikazani kako bi se obrazovao piperazini, piperidini, morfolini, pirolidini, azetidini, homomorfolini, homopiperidini ili homopiperazini od kojih je svaki opciono supstituisan jednim ili više C₁₋₆ alkila, C₁₋₆ alkoksi, okso ili fluora; i
 u kojoj n je 0-3; ili njegova farmaceutski prihvatljiva so.

Broj ostalih patentnih zahtjeva: 17

(11) BA/EP2328618**(21) E02668** (22) 2018-02-22

(26) SR

(31) 146163 P (32) 2009-01-21 (33) US

88801 P 2008-08-14 US

183345 P 2009-06-02 US

88704 P 2008-08-13 US

90096 P 2008-08-19 US

181527 P 2009-05-27 US

(96) 09789125.3 2009-08-13

(97) 2011-06-08

(51) A61K 47/32 , A61K 9/16 , A61K 9/20 , A61K 9/28 , A61K 31/47(73) Vertex Pharmaceuticals Incorporated
50 Northern Avenue Boston, MA 02210
US(72) ROWE, William
770 Highland Avenue Medford MA 02155
US
HURTER, Patricia
49 Tahanto Trail Harvard MA 01451
US
YOUNG, Christopher
42 Francis Street Unit 1 Waltham MA 02451
US
DINEHART, Kirk
60 Hemlock Drive Holliston MA 01746
US
VERWIJS, Marinus Jacobus
4 Carter Drive Framingham MA 01701
US
OVERHOFF, Kirk
47 Alder St. 25 Waltham MA 02453
US
GROOTENHUIS, Peter D. J.
4801 Riding Ridge Road San Diego CA
92130
US
BOTFIELD, Martyn
47 Walden Terrace Concord MA 01742
US
GROSSI, Alfredo
102 Ten Hills Road Somerville MA 02145
US(74) "LINEA SERVICES" d.o.o.
Maršala Tita 29/IV, 71000 Sarajevo
BA**(54) FARMACEUTSKA KOMPOZICIJA
N-f2,4-bis(1,1-DIMETILETIL)-5-
HIDROKSIFENIL]-1,4-DIHIDRO-4-
OKSOHINOLIN-3-KARBOKSAMIDA I
NJENO ORDINIRANJE**

(57)

1. Farmaceutska kompozicija u obliku tablete, što sadrži

- a. 34.1 mas% čvrste disperzije, računato na masu kompozicije, pri čemu se ova disperzija sastoji od 80 mas% u suštini amornog, ili suštinski amornog N-[2,4-bis(1,1-dimetiletil)-5-hidroksifenil]-1,4-dihidro-4-oksohinolin-3-karboksamida (Jedinjenje 1), računato na masu disperzije, 19.5 mas% HPMCAS, računato na masu disperzije, i 0.5 mas% SLS, računato na masu disperzije;
- b. 30.5 mas% mikrokristalne celuloze, računato na masu kompozicije;
- c. 30.4 mas% laktoze, računato na masu kompozicije;
- d. 3 mas% natrijum kroskarmeloze, računato na masu kompozicije;
- e. 0.5 mas% SLS, računato na masu kompozicije;
- f. 0.5 mas% koloidnog silicijum-dioksida, računato na masu kompozicije; i
- g. 1.0 mas% magnezijum-stearata, računato na masu kompozicije.

Broj ostalih patentnih zahtjeva: 12

(11) BA/EP3010523(21) **E02669** (22) 2018-02-22

(26) SR

(31) 201306536 (32) 2013-04-10 (33) GB
(96) 14717823.0 2014-04-10

(97) 2016-04-27

(51) **A61K 38/16** , **A23L 5/00** , **A61K 39/02** , **A61K 48/00** , **A61P 1/00** , **A61P 17/00** , **A61P 19/00** , **A61P 29/00** , **A61P 37/00**(73) 4D Pharma Research Limited
Life Sciences Innovation Building Cornhill
Road Aberdeen AB25 2ZS
GB(72) KELLY, Denise
c/o GT Biologics Ltd Life Sciences
Innovation Building Cornhill Road Aberdeen
Aberdeenshire AB25 2ZS
GB
PATTERSON, Angela
c/o GT Biologics Ltd Life Sciences
Innovation Building Cornhill Road Aberdeen
Aberdeenshire AB25 2ZS
GB
MONNAIS, Edouard
c/o GT Biologics Ltd Life Sciences
Innovation Building Cornhill Road Aberdeen
Aberdeenshire AB25 2ZS
GB
MULDER, Imke
c/o GT Biologics Ltd Life Sciences
Innovation Building Cornhill Road Aberdeen
Aberdeenshire AB25 2ZS
GB(74) "LINEA SERVICES" d.o.o.
Maršala Tita 29/IV, 71000 Sarajevo
BA**(54) ROSEBURIA FLAGELIN I
IMUNOMODULACIJA**

(57)

1. *Roseburia* flagelin, i/ili polinukleotidna sekvenca koja kodira pomenuti *Roseburia* flagelin i/ili vektor koji obuhvata pomenutu polinukleotidnu sekvencu, i/ili ćelija domaćina, uključujući bakteriju koja obuhvata pomenutu polinukleotidnu sekvencu, za upotrebu u lečenju i/ili sprečavanju inflamatornih poremećaja i/ili autoimunoloških poremećaja u subjektu.

(11) BA/EP3125876(21) **E02670** (22) 2018-02-22

(26) SR

(31) 201406115 (32) 2014-04-04 (33) GB
(96) 15723546.6 2015-03-31

(97) 2017-02-08

(51) **A61K 31/166** , **A61P 31/00**(73) EmeraMed Limited
Charleston Road Ranelagh Dublin 6
IE(72) HALEY, Boyd Eugene
119 Burnside Drive Nicholasville, Kentucky
40356
US
KLINGBERG, Ragnar Axel Theodor
Brantingsgatan 42 S-115 35 Stockholm
SE(74) "LINEA SERVICES" d.o.o.
Maršala Tita 29/IV, 71000 Sarajevo
BA**(54) NOVA UPOTREBA N,N-BIS-2-
MERKAPTOETIL IZOFTALAMIDA**

(57)

1. N,N-*bis*-2-merkaptetil izoftalamid, ili njegova farmaceutski prihvatljiva so, za upotrebu u lečenju hronične opstruktivne bolesti pluća.

(11) BA/EP2552961

sadržje:

(21) **E02671** (22) 2018-02-22

(26) SR

(31) 341458 P (32) 2010-03-30 (33) US
319260 P 2010-03-31 US

(96) 11763357.8 2011-03-30

(97) 2013-02-06

(51) **C07K 16/24** , **A61K 39/395**(73) Janssen Biotech, Inc.
800/850 Ridgeview Drive Horsham, PA
19044
US(72) ALMAGRO, Juan Carlos
44 Harvard Avenue, no. 5 Brookline, MA
02446
US
BRANIGAN, Patrick
145 King Of Prussia Road Radnor, PA
19087
US
KANE, Colleen
145 King Of Prussia Road Radnor, PA
19087
US
STROHL, William
145 King Of Prussia Road Radnor, PA
19087
US
TAUDTE, Susann
145 King Of Prussia Road Radnor, PA
19087
US
TORNETTA, Mark
145 King Of Prussia Road Radnor, PA
19087
US
WHEELER, John
145 King Of Prussia Road Radnor, PA
19087
US(74) "LINEA SERVICES" d.o.o.
Maršala Tita 29/IV, 71000 Sarajevo
BA(54) **HUMANIZOVNA IL-25 ANTITELA**

(57)

a) VL domen antitela koji sadrži CDR1 aminokiselinske sekvence SASQGISNYLN (SEQ ID NO:6), CDR2 aminokiselinske sekvence YTSSLHS (SEQ ID NO:7) i CDR3 aminokiselinske sekvence QQYLAFPTYF (SEQ ID NO:8); i

b) VH domen antitela koji sadrži CDR1 aminokiselinske sekvence GYTMN (SEQ ID NO:10), CDR2 aminokiselinske sekvence LINPYNGGTSYNQNFKG (SEQ ID NO:11) i CDR3 aminokiselinske sekvence EDYDGYLYFAMDY (SEQ ID NO:12),

pri čemu antitelo ili njegov fragment koji vezuje antigen ispoljavaju afinitet vezivanja za IL-25 koji je manji ili jednak 53 pM što je utvrđeno upotrebom *Biacore* testa.

Broj ostalih patentnih zahtjeva: 12

Humanizovano antitelo ili njegov fragment koji vezuje antigen, koji se vezuju za IL-25, gde antitelo ili njegov fragment koji vezuje antigen

(11) **BA/EP2986610**(21) **E02673** (22) 2018-02-23

(26) SR

(31) 201361813782 P (32) 2013-04-19 (33) US

(96) 14732662.3 2014-04-18

(97) 2016-02-24

(51) **C07D 471/04**, **A61K 31/4375**,
A61K 31/519, **A61P 35/00**, **A61P**
3/00, **A61P 7/00**(73) Incyte Holdings Corporation
1801 Augustine Cut-Off Wilmington, DE
19803
US(72) SUN, Yaping
610 Sunflower Circle Hockessin, Delaware
19707
US
LU, Liang
605 Sunflower Circle Hockessin, Delaware
19707
US
YAO, Wenqing
45 Magnolia Way Chadds Ford,
Pennsylvania 19317
US
ZHUO, Jincong
17 Forwood Drive Garnet Valley,
Pennsylvania 19060
US
WU, Liangxing
3708 Eastview Lane Wilmington, Delaware
19082
US
XU, Meizhong
8 Fritze Court Hockessin, Delaware 19707
US
QIAN, Ding-Quan
10 Donald Preston Drive Newark, Delaware
19702
US
ZHANG, Fenglei
309 Daniel Drive Ambler, Pennsylvania
19002
US
HE, Chunhong
40 Magnolia Way Chadds Ford,
Pennsylvania 19317
US(74) "LINEA SERVICES" d.o.o.
Maršala Tita 29/IV, 71000 Sarajevo

BA

(54) **BICIKLIČNI HETEROCIKLI KAO FGFR
INHIBITORI**

(57)

Jedinjenje formule IIIa:

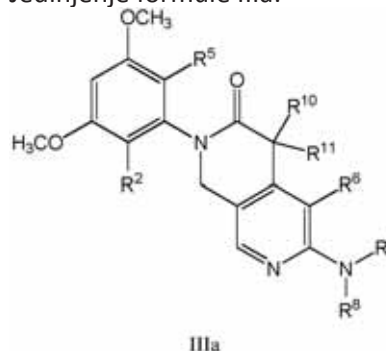

ili njegova farmaceutski prihvatljiva so , gde:

R^2 i R^5 su svaki nezavisno izabrani između H, halo, C_{1-6} alkil, C_{2-6} alkenil, C_{2-6} alkinil, C_{1-6} haloalkil, ciklopropil, CN, OR^a , SR^a , $C(O)R^b$, $C(O)NR^cR^d$, $C(O)OR^a$, $OC(O)R^b$, $OC(O)NR^cR^d$, NR^cR^d , $NR^cC(O)R^b$, $NR^cC(O)OR^a$, $NR^cC(O)NR^cR^d$, $C(=NR^e)R^b$, $C(=NR^e)NR^cR^d$, $NR^cC(=NR^e)NR^cR^d$, $NR^cS(O)R^b$, $NR^cS(O)_2R^b$, $NR^cS(O)_2NR^cR^d$, $S(O)R^b$, $S(O)NR^cR^d$, $S(O)_2R^b$, i $S(O)_2NR^cR^d$;

R^6 je H, halo, C_{1-6} alkil, C_{2-6} alkenil, C_{2-6} alkinil, C_{1-6} haloalkil, C_{6-10} aril, C_{3-10} cikloalkil, 5-10 člani heteroaril, 4-10 člani heterocikloalkil, CN, NO_2 , OR^{a2} , SR^{a2} , $C(O)R^{b2}$, $C(O)NR^{c2}R^{d2}$, $C(O)OR^{a2}$, $OC(O)R^{b2}$, $OC(O)NR^{c2}R^{d2}$, $NR^{c2}R^{d2}$, $NR^{c2}C(O)R^{b2}$, $NR^{c2}C(O)OR^{a2}$, $NR^{c2}C(O)NR^{c2}R^{d2}$, $C(=NR^{e2})R^{b2}$, $C(=NR^{e2})NR^{c2}R^{d2}$, $NR^{c2}C(=NR^{e2})NR^{c2}R^{d2}$, $NR^{c2}S(O)R^{b2}$, $NR^{c2}S(O)_2R^{b2}$, $NR^{c2}S(O)_2NR^{c2}R^{d2}$, $S(O)R^{b2}$, $S(O)NR^{c2}R^{d2}$, $S(O)_2R^{b2}$, ili $S(O)_2NR^{c2}R^{d2}$; gde pomenuti C_{1-6} alkil, C_{2-6} alkenil, C_{2-6} alkinil, C_{6-10} aril, C_{3-10} cikloalkil, 5-10 člani heteroaril, i 4-10 člani heterocikloalkil su svaki opciono supstituisani sa 1, 2, 3, 4, ili 5 supstituenta nezavisno izabranih između R^{6a} ;

svaki R^{6a} je nezavisno izabran između Cy^1 , halo, C_{1-6} alkil, C_{2-6} alkenil, C_{2-6} alkinil, C_{1-6} haloalkil, CN, NO_2 , OR^{a2} , SR^{a2} , $C(O)R^{b2}$, $C(O)NR^{c2}R^{d2}$, $C(O)OR^{a2}$, $OC(O)R^{b2}$, $OC(O)NR^{c2}R^{d2}$, $C(=NR^{e2})NR^{c2}R^{d2}$, $NR^{c2}C(=NR^{e2})NR^{c2}R^{d2}$, $NR^{c2}R^{d2}$, $NR^{c2}C(O)R^{b2}$, $NR^{c2}C(O)OR^{a2}$, $NR^{c2}C(O)NR^{c2}R^{d2}$, $NR^{c2}S(O)R^{b2}$, $NR^{c2}S(O)_2R^{b2}$, $NR^{c2}S(O)_2NR^{c2}R^{d2}$, $S(O)R^{b2}$, $S(O)NR^{c2}R^{d2}$, $S(O)_2R^{b2}$, i $S(O)_2NR^{c2}R^{d2}$; gde pomenuti C_{1-6} alkil, C_{2-6} alkenil, i C_{2-6} alkinil su svaki opciono supstituisani sa 1, 2, ili 3 supstituenta nezavisno izabranih između Cy^1 , halo, CN, NO_2 , OR^{a2} , SR^{a2} , $C(O)R^{b2}$, $C(O)NR^{c2}R^{d2}$, $C(O)OR^{a2}$, $OC(O)R^{b2}$, $OC(O)NR^{c2}R^{d2}$, $C(=NR^{e2})NR^{c2}R^{d2}$, $NR^{c2}C(=NR^{e2})NR^{c2}R^{d2}$, $NR^{c2}R^{d2}$, $NR^{c2}C(O)R^{b2}$, $NR^{c2}C(O)OR^{a2}$, $NR^{c2}C(O)NR^{c2}R^{d2}$, $NR^{c2}S(O)R^{b2}$, $NR^{c2}S(O)_2R^{b2}$, $NR^{c2}S(O)_2NR^{c2}R^{d2}$, $S(O)R^{b2}$, $S(O)NR^{c2}R^{d2}$, $S(O)_2R^{b2}$, i $S(O)_2NR^{c2}R^{d2}$; R^7 i R^8 su svaki nezavisno izabran između H, C_{1-6} alkil, C_{2-6} alkenil, C_{2-6} alkinil, $-C(O)R^A$, $S(O)R^A$, $S(O)_2R^A$, C_{6-10}

aril, C_{3-10} cikloalkil, 5-10 člani heteroaril, 4-10 člani heterocikloalkil, C_{6-10} aril- C_{1-4} alkil, C_{3-10} cikloalkil- C_{1-4} alkil, (5-10 člani heteroaril)- C_{1-4} alkil, i (4-10 člani heterocikloalkil)- C_{1-4} alkil, gde pomenuti C_{1-6} alkenil, C_{2-6} alkenil, C_{2-6} alkinil, C_{6-10} aril, C_{3-10} cikloalkil, 5-10 člani heteroaril, 4-10 člani heterocikloalkil, C_{6-10} aril- C_{1-4} alkil, C_{3-10} cikloalkil- C_{1-4} alkil, (5-10 člani heteroaril)- C_{1-4} alkil, i (4-10 člani heterocikloalkil)- C_{1-4} alkil su svaki opciono supstituisani sa 1, 2, 3, 4, ili 5 supstituenta nezavisno izabranih između R^{7a} ;

svaki R^{7a} je nezavisno izabran između Cy^2 , halo, C_{1-6} alkenil, C_{2-6} alkenil, C_{2-6} alkinil, C_{1-6} haloalkil, CN, NO_2 , OR^3 , SR^3 , $C(O)R^3$, $C(O)NR^3R^3$, $C(O)OR^3$, $OC(O)R^3$, $OC(O)NR^3R^3$, $C(=NR^3)NR^3R^3$, $NR^3C(=NR^3)NR^3R^3$, NR^3R^3 , $NR^3C(O)R^3$, $NR^3C(O)OR^3$, $NR^3C(O)NR^3R^3$, $NR^3S(O)R^3$, $NR^3S(O)_2R^3$, $NR^3S(O)_2NR^3R^3$, $S(O)R^3$, $S(O)NR^3R^3$, $S(O)_2R^3$, i $S(O)_2NR^3R^3$, gde pomenuti C_{1-6} alkenil, C_{2-6} alkenil, i C_{2-6} alkinil su svaki opciono supstituisani sa 1, 2, ili 3 supstituenta nezavisno izabranih između Cy^2 , halo, CN, NO_2 , OR^3 , SR^3 , $C(O)R^3$, $C(O)NR^3R^3$, $C(O)OR^3$, $OC(O)R^3$, $OC(O)NR^3R^3$, $C(=NR^3)NR^3R^3$, $NR^3C(=NR^3)NR^3R^3$, NR^3R^3 , $NR^3C(O)R^3$, $NR^3C(O)OR^3$, $NR^3C(O)NR^3R^3$, $NR^3S(O)R^3$, $NR^3S(O)_2R^3$, $NR^3S(O)_2NR^3R^3$, $S(O)R^3$, $S(O)NR^3R^3$, $S(O)_2R^3$, i $S(O)_2NR^3R^3$;

R^{10} i R^{11} zajedno sa ugljenikovim atomom za koji su vezani obrazuju 3-, 4-, 5-, 6-, ili 7-članu cikloalkil grupu ili 4-, 5-, 6-, ili 7-člani heterocikloalkil grupu, svaku opciono supstituisanu sa 1, 2, ili 3 supstituenta nezavisno izabranih između Cy^3 , C_{1-6} alkenil, C_{1-6} haloalkil, halo, CN, OR^4 , SR^4 , $C(O)R^4$, $C(O)NR^4R^4$, $C(O)OR^4$, $OC(O)R^4$, $OC(O)NR^4R^4$, NR^4R^4 , $NR^4C(O)R^4$, $NR^4C(O)NR^4R^4$, $NR^4C(O)OR^4$, $C(=NR^4)NR^4R^4$, $NR^4C(=NR^4)NR^4R^4$, $S(O)R^4$, $S(O)NR^4R^4$, $S(O)_2R^4$, $NR^4S(O)_2R^4$, $NR^4S(O)_2NR^4R^4$, i $S(O)_2NR^4R^4$, gde pomenuti C_{1-6} alkenil je opciono supstituisan sa 1, 2, ili 3 supstituenta nezavisno izabranih između Cy^3 , halo, CN, OR^4 , SR^4 , $C(O)R^4$, $C(O)NR^4R^4$, $C(O)OR^4$, $OC(O)R^4$, $OC(O)NR^4R^4$, NR^4R^4 , $NR^4C(O)R^4$, $NR^4C(O)NR^4R^4$, $NR^4C(O)OR^4$, $C(=NR^4)NR^4R^4$, $NR^4C(=NR^4)NR^4R^4$, $S(O)R^4$, $S(O)NR^4R^4$, $S(O)_2R^4$, $NR^4S(O)_2R^4$, i $S(O)_2NR^4R^4$;

svaki R^A je nezavisno izabran između H, C_{1-6} alkenil, C_{1-6} alkoksi, C_{6-10} aril, C_{3-10} cikloalkil, 5-10 člani heteroaril, 4-10 člani heterocikloalkil, C_{6-10} aril- C_{1-4} alkil, C_{3-10} cikloalkil- C_{1-4} alkil, (5-10 člani heteroaril)- C_{1-4} alkil, i (4-10 člani heterocikloalkil)- C_{1-4} alkil, gde pomenuti C_{1-6} alkenil, C_{1-6} alkoksi, C_{6-10} aril, C_{3-10} cikloalkil, 5-10 člani heteroaril, 4-10 člani heterocikloalkil, C_{6-10} aril- C_{1-4} alkil, C_{3-10} cikloalkil- C_{1-4} alkil, (5-10 člani heteroaril)- C_{1-4} alkil, i (4-10 člani heterocikloalkil)- C_{1-4} alkil su svaki opciono supstituisani sa 1, 2, ili 3 supstituenta nezavisno izabranih između R^{7a} ; Cy^1 , Cy^2 , i Cy^3 su svaki nezavisno izabran između C_{6-10} aril, C_{3-10} cikloalkil, 5-10 člani heteroaril, i 4-10 člani heterocikloalkil, svaki od kojih

je opciono supstituisan sa 1, 2, 3, 4, ili 5 supstituenta nezavisno izabranih između halo, C_{1-6} alkenil, C_{2-6} alkenil, C_{2-6} alkinil, C_{1-6} haloalkil, C_{6-10} aril, C_{3-10} cikloalkil, 5-10 člani heteroaril, 3-10 člani heterocikloalkil, CN, NO_2 , OR^5 , SR^5 , $C(O)R^5$, $C(O)NR^5R^5$, $C(O)OR^5$, $OC(O)R^5$, $OC(O)NR^5R^5$, NR^5R^5 , $NR^5C(O)R^5$, $NR^5C(O)OR^5$, $NR^5C(O)NR^5R^5$, $C(=NR^5)R^5$, $C(=NR^5)NR^5R^5$, $NR^5C(=NR^5)NR^5R^5$, $NR^5S(O)R^5$, $NR^5S(O)_2R^5$, $NR^5S(O)_2NR^5R^5$, $S(O)R^5$, $S(O)NR^5R^5$, $S(O)_2R^5$, i $S(O)_2NR^5R^5$; gde pomenuti C_{1-6} alkenil, C_{2-6} alkenil, C_{2-6} alkinil, C_{6-10} aril, C_{3-10} cikloalkil, 5-10 člani heteroaril, i 4-10 člani heterocikloalkil su svaki opciono supstituisani sa 1, 2, 3, 4, ili 5 supstituenta nezavisno izabranih između halo, C_{1-6} alkenil, C_{2-6} alkenil, C_{2-6} alkinil, C_{1-6} haloalkil, CN, NO_2 , OR^5 , SR^5 , $C(O)R^5$, $C(O)NR^5R^5$, $C(O)OR^5$, $OC(O)R^5$, $OC(O)NR^5R^5$, $C(=NR^5)NR^5R^5$, $NR^5C(=NR^5)NR^5R^5$, NR^5R^5 , $NR^5C(O)R^5$, $NR^5C(O)OR^5$, $NR^5C(O)NR^5R^5$, $NR^5S(O)R^5$, $NR^5S(O)_2R^5$, $NR^5S(O)_2NR^5R^5$, $S(O)R^5$, $S(O)NR^5R^5$, $S(O)_2R^5$, i $S(O)_2NR^5R^5$; each R^a , R^b , R^c , i R^d je nezavisno izabran između H, C_{1-6} alkenil, C_{1-4} haloalkil, C_{2-6} alkenil, C_{2-6} alkinil, i ciklopropil, gde pomenuti C_{1-6} alkenil, C_{2-6} alkenil, C_{2-6} alkinil, i ciklopropil je opciono supstituisan sa 1, 2, ili 3 supstituenta nezavisno izabranih između C_{1-4} alkenil, C_{1-4} haloalkil, halo, CN, OR^6 , SR^6 , $C(O)R^6$, $C(O)NR^6R^6$, $C(O)OR^6$, $OC(O)R^6$, $OC(O)NR^6R^6$, NR^6R^6 , $NR^6C(O)R^6$, $NR^6C(O)OR^6$, $C(=NR^6)NR^6R^6$, $NR^6C(=NR^6)NR^6R^6$, $S(O)R^6$, $S(O)NR^6R^6$, $S(O)_2R^6$, $NR^6S(O)_2R^6$, $NR^6S(O)_2NR^6R^6$, i $S(O)_2NR^6R^6$;

svaki R^a , R^b , R^c , R^d , R^3 , R^4 , R^5 , R^6 , R^7 , R^8 , R^9 , R^{10} , R^{11} , R^{12} , R^{13} , R^{14} , R^{15} , R^{16} , R^{17} , R^{18} , R^{19} , R^{20} , R^{21} , R^{22} , R^{23} , R^{24} , R^{25} , R^{26} , R^{27} , R^{28} , R^{29} , R^{30} , R^{31} , R^{32} , R^{33} , R^{34} , R^{35} , R^{36} , R^{37} , R^{38} , R^{39} , R^{40} , R^{41} , R^{42} , R^{43} , R^{44} , R^{45} , R^{46} , R^{47} , R^{48} , R^{49} , R^{50} , R^{51} , R^{52} , R^{53} , R^{54} , R^{55} , R^{56} , R^{57} , R^{58} , R^{59} , R^{60} , R^{61} , R^{62} , R^{63} , R^{64} , R^{65} , R^{66} , R^{67} , R^{68} , R^{69} , R^{70} , R^{71} , R^{72} , R^{73} , R^{74} , R^{75} , R^{76} , R^{77} , R^{78} , R^{79} , R^{80} , R^{81} , R^{82} , R^{83} , R^{84} , R^{85} , R^{86} , R^{87} , R^{88} , R^{89} , R^{90} , R^{91} , R^{92} , R^{93} , R^{94} , R^{95} , R^{96} , R^{97} , R^{98} , R^{99} , R^{100} je nezavisno izabran između H, C_{1-6} alkenil, C_{1-4} haloalkil, C_{2-6} alkenil, C_{2-6} alkinil, C_{6-10} aril, C_{3-10} cikloalkil, 5-10 člani heteroaril, 4-10 člani heterocikloalkil, C_{6-10} aril- C_{1-4} alkil, (5-10 člani heteroaril)- C_{1-4} alkil, i (4-10 člani heterocikloalkil)- C_{1-4} alkil, gde pomenuti C_{1-6} alkenil, C_{2-6} alkenil, C_{2-6} alkinil, C_{6-10} aril, C_{3-10} cikloalkil, 5-10 člani heteroaril, 4-10 člani heterocikloalkil, C_{6-10} aril- C_{1-4} alkil, C_{3-10} cikloalkil- C_{1-4} alkil, (5-10 člani heteroaril)- C_{1-4} alkil, i (4-10 člani heterocikloalkil)- C_{1-4} alkil je opciono supstituisan sa 1, 2, 3, 4, ili 5 supstituenta nezavisno izabranih između C_{1-4} alkenil, C_{1-4} haloalkil, halo, CN, OR^6 , SR^6 , $C(O)R^6$, $C(O)NR^6R^6$, $C(O)OR^6$, $OC(O)R^6$, $OC(O)NR^6R^6$, NR^6R^6 , $NR^6C(O)R^6$, $NR^6C(O)OR^6$, $C(=NR^6)NR^6R^6$, $NR^6C(=NR^6)NR^6R^6$, $NR^6S(O)R^6$, $NR^6S(O)_2R^6$, $NR^6S(O)_2NR^6R^6$, $S(O)R^6$, $S(O)NR^6R^6$, $S(O)_2R^6$, $NR^6S(O)_2R^6$, $NR^6S(O)_2NR^6R^6$, i $S(O)_2NR^6R^6$;

ili bilo koji R^i i R^d zajedno sa N atomom za koji su vezani obrazuju 4-, 5-, 6-, ili 7-člani heterocikloalkil grupu opciono supstituisanu sa 1, 2, ili 3 supstituenta nezavisno izabranih između C_{1-6} alkenil, C_{3-7} cikloalkil, 4-7 člani heterocikloalkil, C_{6-10} aril, 5-6 člani heteroaril, C_{1-6} haloalkil, halo, CN, OR^6 , SR^6 , $C(O)R^6$, $C(O)NR^6R^6$, $C(O)OR^6$, $OC(O)R^6$, $OC(O)NR^6R^6$, NR^6R^6 , $NR^6C(O)R^6$, $NR^6C(O)NR^6R^6$, $NR^6C(O)OR^6$,

(11) BA/EP2694106(21) **E02674** (22) 2018-02-26

(26) SR

(31) 201161471007 P (32) 2011-04-01 (33) US
(96) 12764885.5 2012-03-30

(97) 2014-02-12

(51) **A61K 39/395**(73) ImmunoGen, Inc.
830 Winter Street Waltham, MA 02451
US(72) CARRIGAN, Christina N.
53A Dartmouth Street Belmont, MA 02478
US
WHITEMAN, Kathleen R.
512 Shawsheen Avenue Wilmington, MA
01887
US
PAYNE, Gillian
21 Oakvale Road Waban, MA 02468
US
LADD, Sharron
9970 Joslin Lake Road Gregory, MI 48137-
9766
US(74) Dragan Mićunović
Branilaca Sarajeva 10, 71000 Sarajevo
BA(54) **POSTUPCI ZA POVEĆANJE
EFIKASNOSTI TERAPIJE KANCERA
USMERENE NA FOLR1**

(57)

Antitelo protiv folatnog receptora 1 (FOLR1) ili anti-FOLR1 imunokonjugat za upotrebu u terapiji kancera kod subjekta, gde je povećana ekspresija gena ili proteina FOLR1 u uzorku kancera pomenutog subjekta detektovana korišćenjem postupka za detekciju koji omogućava razlikovanje intenziteta bojenja ili ravnomernosti bojenja u uzorku kancera koji eksprimira FOLR1 u poređenju sa intenzitetom bojenja ili ravnomernošću bojenja u jednom ili više referentnih uzoraka, gde je efikasnost terapije kancera anti-FOLR1 antitelom ili anti-FOLR1 imunokonjugatom na taj način povećana;

naznačeno time što anti-FOLR1 antitelo za upotrebu u terapiji kancera sadrži:

(i) varijabilni domen teškog lanca koji sadrži aminokiselinsku sekvencu SEQ ID NO: 3 (huMov19 vHC), i varijabilni domen lakog lanca koji sadrži aminokiselinsku sekvencu SEQ ID NO: 4 (huMov1 9 vLCv1.00) ili

(ii) varijabilni domen teškog lanca koji sadrži aminokiselinsku sekvencu SEQ ID NO: 3 (huMov19 vHC) i varijabilni domen lakog lanca koji sadrži aminokiselinsku sekvencu SEQ ID NO: 5 (huMov19 vLCv1.60); i
gde anti-FOLR1 imunokonjugat za upotrebu u terapiji kancera sadrži anti-FOLR1 antitelo, linker i citotoksin, gde anti-FOLR1 antitelo anti-FOLR1 imunokonjugata sadrži:

(i) varijabilni domen teškog lanca koji sadrži aminokiselinsku sekvencu SEQ ID NO: 3 (huMov19 vHC), i varijabilni domen lakog lanca koji sadrži aminokiselinsku sekvencu SEQ ID NO: 4 (huMov19 vLCv1.00) ili

(ii) varijabilni domen teškog lanca koji sadrži aminokiselinsku sekvencu SEQ ID NO: 3 (huMov19 vHC) i varijabilni domen lakog lanca koji sadrži aminokiselinsku sekvencu SEQ ID NO: 5 (huMov19 vLCv1.60).

Broj ostalih patentnih zahtjeva: 16

(11) BA/EP3021859(21) **E02675** (22) 2018-02-26

(26) SR

| | | |
|----------------|-----------------|---------|
| (31) 201318880 | (32) 2013-10-25 | (33) GB |
| 201318885 | 2013-10-25 | GB |
| 201322851 | 2013-12-23 | GB |
| 201401159 | 2014-01-23 | GB |
| 201406470 | 2014-04-10 | GB |

(96) 14799117.8 2014-10-24

(97) 2016-05-25

(51) **A61K 35/761** , **C12N 7/00** , **A61K 39/00**

(73) PsiOxus Therapeutics Limited
154B Milton Park Abingdon Oxfordshire
OX14 4SD
GB

(72) CHAMPION, Brian Robert
c/o PsiOxus Therapeutics Limited 154B
Brook Drive Milton Park Abingdon
Oxfordshire OX14 4SD
GB
BROWN, Alice Claire Noel
c/o PsiOxus Therapeutics Limited 154B
Brook Drive Milton Park Abingdon
Oxfordshire OX14 4SD
GB
FISHER, Kerry David
c/o PsiOxus Therapeutics Limited 154B
Brook Drive Milton Park Abingdon
Oxfordshire OX14 4SD
GB
NICOLSON, Tamara
Flat 1 11-12 West Smithfield London EC1A
9JR
GB

(74) Dragan Mićunović
Branilaca Sarajeva 10, 71000 Sarajevo
BA

**(54) ONKOLITIČKI ADENOVIRUSI
SNABDEVENI HETEROLOGUS GENIMA**

(57)

1. Replikacija kompetentne grupe B onkolitičkih adenovirusa sadržavajući sekvencu formule (I):

5'ITR-B₁-B_A-B₂-B_X-B_B-B_Y-B₃-3'ITR

pri čemu:

B₁ sadrži: E1A, E1B ili E1A-E1B;B_A sadrži -E2B-L1-L2-L3-E2A-L4;B₂ je veza ili sadrži: E3;B_X je veza ili DNK sekvencija koja sadrži: restrikciono mesto, jedan ili više transgena ili oba; B_B sadrži L₅;B_Y sadrži kasetu transgena koja sadrži transgen i splajs akceptorsku sekvencu; i B₃ je veza ili sadrži: E4, pri čemu je transgena kasetna pod kontrolom endogenog promotera izabranog iz grupe koju čine E4 i glavni kasni promotor i gde transgena kasetna sadrži terapijski gen koji kodira materijal izabran iz grupe koja sadrži RNKi sekvencu, protein, antitelo ili njihov vezujući fragment, hemokin, citokin, imunomodulator i enzim.

Broj ostalih patentnih zahtjeva: 17

(11) BA/EP2931276(21) **E02678** (22) 2018-02-28

(26) SR

(31) 201261736799 P (32) 2012-12-13 (33) US

(96) 13818702.6 2013-12-12

(97) 2015-10-21

(51) **A61K 31/445** , **A61K 31/495** ,
A61P 25/00 , **A61P 25/16** , **A61P**
25/24 , **A61P 25/28**(73) H. Lundbeck A/S
Ottiliavej 9 2500 Valby
DK(72) MORILLO, Connie Sanchez
17 Deborah Lane West Milford, New Jersey
07480
US(74) Dragan Mićunović
Branilaca Sarajeva 10, 71000 Sarajevo
BA**(54) KOMPOZICIJE KOJE OBUHVATAJU
VORTIOKSETIN I DONEPEZIL**

(57)

Farmaceutska kompozicija koja obuhvata
vortiooksetin i donepezil zajedno sa
farmaceutski prihvatljivim ekscipijensom.

Broj ostalih patentnih zahtjeva: 5

(11) BA/EP2933252(21) **E02681** (22) 2018-03-06

(31) 225076 P (32) 2009-07-13 (33) US

225079 P 2009-07-13 US

289263 P 2009-12-22 US

(96) 15151030.2 2010-07-12

(97) 2015-10-21

(51) **C07D 401/12** , **C07D 401/14** ,
C07D 407/14 , **C07D 413/14** ,
C07D 471/04 , **C07D 491/048** ,
A61K 31/437 , **A61K 31/4439** ,
A61K 31/444 , **A61K 31/497** ,
A61K 31/506 , **A61P 9/00** , **A61P**
25/28 , **A61P 29/00** , **A61P 37/00**(73) GILEAD SCIENCES, INC.
333 Lakeside Drive Foster City, California
94404
US(72) CORKEY, Britton
355 Buena Vista Ave East Apt 415 San
Francisco, CA 94117
US

Graupe, Michael

1131 Banyan Way Pacifica, CA 94044
US

Koch, Keith

384 Baker Lane Erie, CO 80516
US

Melvin, Lawrence S.

7623 Crestview Drive Longmont, CO 80504
US

Notte, Gregory

707 Highland Ave , Apt 2 San Mateo, CA
94401
US

(74) "MSA IP"

Hamdije Kapidžića 12, 71000 Sarajevo
BA**(54) INHIBITORI KINAZA KOJI REGULIŠU
SIGNALNE PUTEVE U APTOZI**

(57)

1. Jedinjenje sa formulom (I) za
primjenu u liječenju akutnog događaja
kardiovaskularnog oboljenja, gdje se
jedinjenje sa Formulom I istovremeno
administrira sa terapijskim agensom, i
Formula I je:

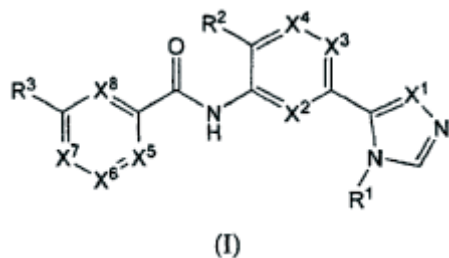

gdje:

R_1 je alkil od 1-10 atoma ugljenika, cikloalkil od 3-8 atoma ugljenika, alkenil koji sadrži 2-10 atoma ugljenika, alkinil koji sadrži 2-10 atoma ugljenika, aril, heteroaril ili heterociklil, od kojih su svi opciono supstituisani sa 1, 2, ili 3 supstituenta izabrana od halo, okso, alkil sa 1 do 6 atoma ugljenika, cikloalkil sa 3 do 8 atoma ugljenika, heterociklil, fenil, fenoksi, halo, -CN, -O- R_6 , -C(O)- R_6 , -OC(O)- R_6 -C(O)-O- R_6 , -N(R_6)-C(O)-O- R_7 , -N(R_6)-C(O)- R_7 , -N(R_6)-C(O)-N(R_6)(R_7), i -C(O)-N(R_6)(R_7), gdje su alkil, cikloalkil, heterociklil, fenil, i fenoksi opciono supstituisani sa 1, 2, ili 3 supstituenta izabrana od alkil sa 1 do 6 atoma ugljenika, cikloalkil sa 3 do 8 atoma ugljenika, alkoksi sa 1 do 6 atoma ugljenika, hidroksil, i halo;

pod uslovom da R_1 nije metil kada je R_3 morfolinil ili furil;

gdje su R_6 i R_7 nezavisno izabrani iz grupe koja se sastoji od vodonika, alkila sa 1-6 ugljenikovih atoma, ili cikloalkila sa 3-8 ugljenikovih atoma; ili

R_6 i R_7 kada su uzeti zajedno sa azotom za koji su vezani formiraju heterociklus;

R_2 je vodonik, halo, cijano, alkoksi, ili alkil opciono supstituisan sa halo;

R_3 je aril, heteroaril, ili heterociklil, od kojih su svi opciono supstituisani sa 1, 2 ili 3 supstituenta izabrana od alkil sa 1 do 6 atoma ugljenika, alkoksi sa 1 do 6 atoma ugljenika, cikloalkil sa 3 do 8 atoma ugljenika, cikloalkilalkil, aril, arilalkil, heteroaril, heteroarilalkil, heterociklil, heterociklilalkil, halo, haloalkoksi, okso, -CN, -O- R_6 , -O-C(O)- R_6 , -O-C(O)-N(R_6)(R_7), -S- R_6 , -N(R_6)(R_7), -S(=O)- R_6 , -S(=O) R_6 , -S(=O) R_6 -N(R_6)(R_7), -S(=O) R_6 -O- R_6 , -N(R_6)-C(O)- R_7 , -N(R_6)-C(O)-O- R_7 , -N(R_6)-C(O)-N(R_6)(R_7), -C(O)- R_6 , -C(O)-O- R_6 , -C(O)-N(R_6)(R_7), i -N(R_6)-

S(=O) R_6 , gdje je alkil, alkoksi, cikloalkil, aril, heteroaril ili heterociklil dalje opciono supstituisan sa jednim ili više supstituenata izabranih od halo, hidroksil, okso, -CN, i -O- R_6 ;

uz uslov da heteroaril ili heterociklil grupa uključuje bar jedan azotov atom prstena;

X_1 , X_2 , X_3 , X_4 , X_5 , X_6 , X_7 i X_8 su nezavisno C(R_4) ili N, gdje je svako R_4 nezavisno vodonik, hidroksil, halo, alkil sa 1 do 6 ugljenikovih atoma, alkoksi sa 1 do 6 ugljenikovih atoma, ili cikloalkil sa 3 do 8 ugljenikovih atoma, gdje je alkil ili cikloalkil dalje opciono supstituisan sa jednim ili više supstituenata izabranih od halo, hidroksil, okso, -CF $_3$, -O-CF $_3$, -N(R_6)(R_7), -C(O)- R_6 , -C(O)-O- R_7 , -C(O)-N(R_6)(R_7), -CN, -O- R_6 ; ili

X_5 i X_6 ili X_6 i X_7 su vezani da formiraju fuzionisani cikloalkil, fuzionisani aril, ili fuzionisani heteroaril, od kojih su svi opciono supstituisani sa alkilom sa 1 do 6 atoma ugljenika, hidroksilom, ili halo; i

uz uslov da najmanje jedan od X_2 , X_3 , i X_4 je C(R_4);

najmanje dva od X_5 , X_6 , X_7 , i X_8 su C(R_4); i

najmanje jedan od X_2 , X_3 , X_4 , X_5 , X_6 , X_7 i X_8 je N.

Broj ostalih patentnih zahtjeva: 14

(11) **BA/EP3117178**

(21) **E02685** (22) 2018-03-09

(26) SR

(31) 501902014 (32) 2014-03-14 (33) AT
(96) 15715665.4 2015-03-10

(97) 2017-01-18

(51) **F42B 12/28** , **F42B 12/22**

(73) Hirtenberger Defence Systems GmbH &
Co KG
Leobersdorferstrasse 31-33 2552
Hirtenberg
AT

(72) PICHLER, Peter
Goldackerweg 6 A-2444 Seibersdorf
AT
MÜLLER, Christian
Dreistetten 120 A-2753 Markt Piesting
AT
EMSENHUBER, Martin
Schlossstrasse 45/4 A-3550 Gobelsburg
AT
MAYER, Bernhard
Bahnstrasse 101/1/3 A-2123 Schleinbach
AT

(74) "PETOŠEVIĆ" d.o.o.
Željeznička broj 20, 71000 Sarajevo
BA

(54) **PROJEKTIL**

(57)

(13') raspoređena različito u odnosu na ortogonalnu ravan (11') definisanu kružnim spojem (11), a kružni elementi (8) su podijeljeni u dve grupe, (10, 10') gde su fragmenti (12) kružnog elementa (8) savijeni u pravcu u odnosu na ortogonalnu ravan (11') koja je definisana kružnim spojem (11) i kružni elementi (8) dve grupe (10, 10') skliznu na cilindričnu zidnu površinu (7) u različitim prostornim poravnanjima.

Broj ostalih patentnih zahtjeva: 14

1. Projektil (1) sa telom (2) projektila koje uključuje šupljinu (5) za prijem eksploziva, pri čemu telo (2) projektila ima, barem u odeljcima, cilindričnu zidnu površinu (7) koja je, barem u odeljcima, okružena mnoštvom kružnih elemenata (8) sa unapred određenim prelomnim tačkama, pri čemu su fragmenti (12) koji se formiraju po raspadanju elemenata (8) unapred definisani unapred određenim prelomnim tačkama i fragmenti (12) su spojeni zajedno u kružni spoj (11) kako bi se formirao kružni element (8), **naznačen time, što** su slobodno izbočeni krajevi (13) fragmenata (12) raspoređeni barem delimično u zajedničku ortogonalnu ravan (13') po uzdužnoj osi (8') kružnog elementa (8), gde je ova ortogonalna ravan

(11) **BA/EP3027523**

(21) **E02686** (22) 2018-03-09

(26) SR

(31) 201313618 (32) 2013-07-30 (33) GB
(96) 14744518.3 2014-07-24

(97) 2016-06-08

(51) **B65D 30/22** , **A24F 23/02** , **B65D 33/16** , **B65D 33/25** , **B65D 75/30** , **B65D 75/58**

(73) Parkside Flexibles (Europe) Limited
Tyler Close Normanton Wakefield,
Yorkshire WF6 1RL
GB
Imperial Tobacco Limited
121 Winterstoke Road Bristol BS3 2LL
GB

(72) MCCORMICK, Steve
c/o Parkside Flexibles (Europe) Limited
Tyler Close Normanton Wakefield Yorkshire
WF6 1RL
GB
SHAW, Mark
c/o Parkside Flexibles (Europe) Limited
Tyler Close Normanton Wakefield Yorkshire
WF6 1RL
GB
LITTLE, Colin
Imperial Tobacco Group PLC 121
Winterstoke Road Bristol BS3 2LL
GB

(74) "PETOŠEVIĆ" d.o.o.
Željeznička broj 20, 71000 Sarajevo
BA

(54) **PAKOVANJE SA ODELJCIMA I
POSTUPCI ZA NJEGOVO SKLAPANJE**

(57)

1. Pakovanje u obliku duvankese koje obuhvata:

prvi deo savitljive folije (6);

drugi deo savitljive folije (7);

prvi trajni zaptivak (14) između prvog dela savitljive folije (6) i drugog dela savitljive folije (7) duž prve ivice (12) duvankese;

drugi trajni zaptivak (15) između prvog dela savitljive folije (6) i drugog dela savitljive folije (7) duž druge ivice (13) duvankese nasuprot prvoj ivici (12);

prvi privremeni zaptivak (16) između prvog dela savitljive folije (6) i drugog dela savitljive folije (7), prvi privremeni zaptivak (16) se prostire duž duvankese između prvog trajnog zaptivka (14) i drugog trajnog zaptivka (15);

prvi odeljak (20) ograničen prvim delom folije (6), drugim delom folije (7), prvim trajnim zaptivkom (14), drugim trajnim zaptivkom (15) i prvim privremenim zaptivkom (16);

pri čemu prvi deo folije (6) je duži od drugog dela folije (7) i pri čemu deo prvog dela folije (6) koji nije preklopljen drugim delom folije (7) obuhvata pokretni poklopac (23) za duvankesu, **naznačen time što** pakovanje dalje obuhvata drugi privremeni zaptivak (17) između prvog dela folije (6) i drugog dela folije (7), drugi privremeni zaptivak (17) koji se prostire duž duvankese između prvog trajnog zaptivka (14) i drugog trajnog zaptivka (15); i drugog odeljka (21) ograničenog prvim delom folije (6), drugim delom folije (7), prvim trajnim zaptivkom (14), drugim trajnim zaptivkom (15), prvim privremenim zaptivkom (16) i drugim privremenim zaptivkom (17).

Broj ostalih patentnih zahtjeva: 14

(11) **BA/EP3138564**

(57)

(21) **E02687** (22) 2018-03-05

(26) SR

(31)201261664804 P (32)2012-06-27 (33)US
 201261721539 P 2012-11-02 US
 201261736740 P 2012-12-13 US
 201361788810 P 2013-03-15 US

(96) 16187426.8 2013-06-27

(97) 2017-03-08

(51) **A61K 31/485** , **A61P 25/32**

(73) H. Lundbeck A/S
 Ottiliavej 9 2500 Valby
 DK

(72) TORUP, Lars
 Inavej 41 DK-3500 Værløse
 DK
 ABBARIKI, Afsaneh
 Grünersvej 1 DK-2840 Holte
 DK
 BLADSTRÖM, Anna
 Qvantenborgsvägen 19 S-227 38 Lund
 SE
 PERSSON, Christine
 Skolrådsvägen 13 S-224 67 Lund
 SE
 MEULIEN, Didier
 16 rue Heinrich F-92100 Boulogne
 Billancourt
 FR
 SØRENSEN, Per
 Skovgaardsgade 23 DK-2100 København Ø
 DK
 JENSEN, Thomas Jon
 Fyrrevang 15 DK-2830 Virum
 DK
 ØSTERGAARD, Jette Buch
 Nørrebrogade 52A, 5.th. DK-2200
 København N
 DK

1. Nalmefen za upotrebu u lečenju alkoholne zavisnosti kod pacijenata sa alkoholnom zavisnošću, gde pomenuta upotreba smanjuje konzumiranje alkohola; pri čemu pomenuti pacijent sa alkoholnom zavisnošću: ima DRL (nivo rizičnog pijenja) koji odgovara konzumiranju >60 g/dan čistog alkohola za muškarce i >40 g/dan za žene; gde pomenuti pacijent održava DRL koji odgovara konzumiranju >60 g/dan čistog alkohola za muškarce i >40 g/dan za žene posle perioda posmatranja koji sledi nakon inicijalne procene; i gde je pomenuti period posmatranja nakon inicijalne procene 1-2 nedelje kao što je oko 2 nedelje.

Broj ostalih patentnih zahtjeva: 13

(74) Dragan Mićunović
 Branilaca Sarajeva 10, 71000 Sarajevo
 BA

(54) **NALMEFEN ZA SMANJENJE
 KONZUMIRANJA ALKOHOLA KOD
 SPECIFIČNIH CILJNIH POPULACIJA**

(11) BA/EP2992225(21) **E02688** (22) 2018-03-07

(31) 102013207966 (32) 2013-04-30 (33) DE

(96) 14719299.1 2014-04-22

(97) 2016-03-09

(51) **F16B 12/20** , **E05B 63/12** , **E05B 15/00** , **F16B 5/00**

(73) Lamello AG

Hauptstrasse 149 4416 Bubendorf
CH

Baur, Franz

Hochsträss 13 87534 Oberstaufen

DE

Haser, Franz

Buchenegg 5 87534 Oberstaufen

DE

(72) BAUR, Franz

Hochsträss 13 87534 Oberstaufen

DE

HASER, Franz

Buchenegg 5 87534 Oberstaufen

DE

SEILER, Philipp

Underdorf 20 CH-4424 Arboldswil

CH

JEKER, Patrick

Holzgasse 14 CH-4225 Brislach

CH

(74) Dragan Mićunović

Branilaca Sarajeva 10, 71000 Sarajevo

BA

(54) VEZUJUĆI SKLOP

(57)

1. Vezujući sklop (100) za povezivanje prvog dela (102) i drugog dela (104), naročito za povezivanje delova nameštaja ili mašinskih delova, koji obuhvata prvi vezni element (184) koji je postavljen na prvi deo (102) u povezanom stanju delova (102, 104), i drugi vezni element (186) koji je postavljen na drugi deo (104) u povezanom stanju delova (102, 104), pri čemu prvi vezni element (184) obuhvata glavno telo (187) i zadržavajući element (212) koji je pokretan u odnosu na glavno telo (187) prvog veznog elementa (184) za povezivanje prvog veznog elementa (184) sa drugim veznim elementom (186) na rastavljiv način, gde pokretni zadržavajući element (212) ima prvu zadržavajuću konturu (217), gde drugi vezni element (186) ima drugu

zadržavajuću konturu (243) koja sa svoje zadnje strane može da uđe u zahvat sa prvom zadržavajućom konturom (217),

n a z n a č e n t i m e, š t o

ovaj vezujući sklop (100) obuhvata najmanje jedan noseći element (252) za nošenje druge zadržavajuće konture (243) u povezanom stanju delova (102, 104), pri čemu je najmanje jedan noseći element (252) u povezanom stanju delova (102, 104) smešten na spoljnu stranu (260) bočnog zida (247) glavnog tela (187) zadržavajućeg elementa (212) drugog veznog elementa (186), pri čemu je druga zadržavajuća kontura (243) smeštena na bočni zid (247).

Broj ostalih patentnih zahtjeva: 14

(11) BA/EP3094187(21) **E02690** (22) 2018-02-28

(31) NL2012088 (32) 2014-01-15 (33) NL

(96) 14828364.1 2014-12-30

(97) 2016-11-23

(51) **A23G1/00, A23G1/10**(73) Caotech Beheer B.V.
Handelsweg 3 1521 NH Wormerveer
NL(72) HAMMINK, Jan
Handelsweg 3 NL-1521 NH Wormerveer
NL(74) Dragan Mićunović
Branilaca Sarajeva 10, 71000 Sarajevo
BA**(54) POSTUPAK ZA UPRAVLJANJE RADOM
MLINA SA KUGLAMA I SISTEM ZA
MLEVENJE**

(57)

1. Postupak za obradu viskozne mase koja obuhvata čvrste komponente u sistemu za mlevenje, naročito masne mase sa čvrstim komponentama, pri čemu pomenuti sistem za mlevenje obuhvata mešač i uređaj za mlevenje, a pomenuti postupak obuhvata faze:

- uvođenja mase koja se obrađuje u mešač,
- ponavljajućeg cirkulisanja mase koja se obrađuje pomoću uređaja za usmeravanje iz mešača kroz dovodnu cev do uređaja za mlevenje i kroz povratnu cev nazad ka mešaču u cilju smanjenja veličine pomenutih čvrstih komponenta u pomenutom uređaju za mlevenje, pri čemu je pomenuti uređaj za mlevenje mlin sa kuglama, n a z n a č e n t i m e, što ovaj postupak takođe obuhvata faze:
- uklanjanja iz sistema najmanje dela obrađene mase kroz razvodnik smešten u povratnom vodu kada se dostigne prethodno utvrđena finoća mlevenja, i
- uvođenja u mešač nove mase koja se obrađuje i najmanje delimično usmeravanje nove mase koja se obrađuje u pomenuti uređaj za mlevenje pomoću pomenutog uređaja za usmeravanje, i kao posledicu uklanjanje najmanje jednog drugog dela pomenute obrađene mase iz pomenutog sistema,
- pri čemu sistem obuhvata sabirnu posudu zapremine veće od zapremine mešača, i uvođenje nove mase koja se obrađuje iz pomenute sabirne posude u sistem za mlevenje.

(11) BA/EP2944633(21) **E02717** (22) 2018-04-03

(31) 2012250661 (32) 2012-11-14 (33) JP

(96) 13854714.6 2013-11-13

(97) 2015-09-23

(51) **C07D 401/04** , **A61K 31/4439** ,
A61P 3/10 , **A61P 9/10** , **A61P**
9/12 , **A61P 13/12** , **A61P 43/00**
, C07D 409/14(73) Teijin Pharma Limited
2-1, Kasumigaseki 3-chome Chiyoda-ku
Tokyo 100-0013
JP

(72) MARUYAMA, Akinobu
c/o Teijin Pharma Limited Tokyo Research
Center 3-2 Asahigaoka 4-chome Hino-shi
Tokyo 191-0065
JP
KAMADA, Hirofumi
c/o Teijin Pharma Limited Tokyo Research
Center 3-2 Asahigaoka 4-chome Hino-shi
Tokyo 191-0065
JP
FUJINUMA, Mika
c/o Teijin Pharma Limited 2-1 Kasumigaseki
3-chome Chiyoda-ku Tokyo 100-0013
JP
TAKEUCHI, Susumu
c/o Teijin Pharma Limited Tokyo Research
Center 3-2 Asahigaoka 4-chome Hino-shi
Tokyo 191-0065
JP
SAITOH, Hiroshi
c/o Teijin Pharma Limited Tokyo Research
Center 3-2 Asahigaoka 4-chome Hino-shi
Tokyo 191-0065
JP
TAKAHASHI, Yoshimasa
c/o Teijin Pharma Limited Tokyo Research
Center 3-2 Asahigaoka 4-chome Hino-shi
Tokyo 191-0065
JP

(74) DR DIANA PROTIĆ – TKALČIĆ &
PARTNERS d.o.o.
Koševo 36, 71000 Sarajevo
BA**(54) DERIVATI PIRIDINA**

(57)

Derivat piridina predstavljen sledećom formulom (I) ili farmaceutski prihvatljiva so takvog jedinjenja, ili solvat takvog jedinjenja:

Hemijska formula 1

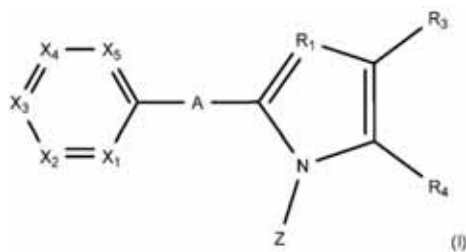

gde:

A predstavlja prostu vezu, atom kiseonika, atom sumpora, NH ili CH₂;

R₁ predstavlja atom azota ili CH;

jedan od X₁ do X₅ predstavlja atom azota, a preostala četiri predstavljaju CR₂;

R₂, svaki nezavisno, predstavlja atom vodonika, alkil grupu koja ima 1 do 6 ugljenikovih atoma, alkenil grupu koja ima 2 do 6 ugljenikovih atoma, alkinil grupu koja ima 2 do 6 ugljenikovih atoma, halogeni atom, trifluorometil grupu, difluorometil grupu, cijano grupu, alkilkarbonil grupu koja ima 2 do 7 ugljenikovih atoma, alkilsulfonil grupu koja ima 1 do 6 ugljenikovih atoma, nitro grupu, amino grupu, dialkilamino grupu koja ima 1 do 6 ugljenikovih atoma a koja može opciono da gradi prsten, formil grupu, hidroksilnu grupu, alkoksi grupu koja ima 1 do 6 ugljenikovih atoma (a koja može opciono da bude supstituisana jednim ili većim brojem supstituenata izabranih iz grupe koja se sastoji od hidroksilne grupe, fenil grupe, cikloheksil grupe i halogenog atoma), alkiltio grupu koja ima 1 do 6 ugljenikovih atoma, fenil grupu (koja može opciono da bude supstituisana jednim ili većim brojem supstituenata izabranih iz grupe koja se sastoji od alkil grupe koja ima 1 do 6 ugljenikovih atoma, alkoksi grupe koja ima 1 do 6 ugljenikovih atoma i halogenog atoma) ili fenoksi grupu (koja može opciono da bude supstituisana jednim ili većim brojem supstituenata izabranih iz grupe koja se sastoji od alkil grupe koja ima 1 do 6 ugljenikovih atoma, alkoksi grupe koja ima 1 do 6 ugljenikovih atoma i halogenog atoma), uz uslov da kada su dva CR₂ jedan pored drugog, ta dva R₂ mogu opciono da budu vezana tako da grade prsten;

R₃ predstavlja vodonikov atom, alkil grupu koja ima 1 do 6 ugljenikovih atoma (koja može opciono da bude supstituisana jednim ili većim brojem supstituenata izabranih iz grupe koja

se sastoji od hidroksilne grupe, amino grupe, dialkilamino grupe koja ima 1 do 6 ugljenikovih atoma a koja opciono može da gradi prsten, imidazolovog prstena, pirazolovog prstena, pirolidinovog prstena, piperidinovog prstena, morfolinovog prstena i piperazinovog prstena (koji može opciono da bude supstituisan jednim ili većim brojem supstituenata izabranih iz grupe koja se sastoji od alkil grupe koja ima 1 do 6 ugljenikovih atoma i alkilsulfonil grupe koja ima 1 do 6 ugljenikovih atoma)), alkenil grupu koja ima 2 do 6 ugljenikovih atoma, alkinil grupu koja ima 2 do 6 ugljenikovih atoma, alkoksi grupu koja ima 1 do 6 ugljenikovih atoma (a koja može opciono da bude supstituisana jednim ili većim brojem supstituenata izabranih iz grupe koja se sastoji od hidroksilne grupe i halogenog atoma), alkilkarbonil grupu koja ima 2 do 7 ugljenikovih atoma, alkiltio grupu koja ima 1 do 6 ugljenikovih atoma, alkilsulfonil grupu koja ima 1 do 6 ugljenikovih atoma, halogeni atom, trifluorometil grupu, difluorometil grupu, cijano grupu, fenil grupu (koja može opciono da bude supstituisana jednim ili većim brojem supstituenata izabranih iz grupe koja se sastoji od alkil grupe koja ima 1 do 6 ugljenikovih atoma, alkoksi grupe koja ima 1 do 6 ugljenikovih atoma i halogenog atoma), piridil grupu (koja može opciono da bude supstituisana jednim ili većim brojem supstituenata izabranih iz grupe koja se sastoji od alkil grupe koja ima 1 do 6 ugljenikovih atoma, alkoksi grupe koja ima 1 do 6 ugljenikovih atoma i halogenog atoma), fenoksi grupu (koja može opciono da bude supstituisana jednim ili većim brojem supstituenata supstituenata izabranih iz grupe koja se sastoji od alkil grupe koja ima 1 do 6 ugljenikovih atoma, alkoksi grupe koja ima 1 do 6 ugljenikovih atoma i halogenog atoma), karboksilnu grupu ili -CO₂R₅;

R₄ predstavlja karboksilnu grupu, tetrazolil grupu, -CONHSO₂R₅, -CO₂R₅, ili bilo koji od supstituenata koji slede:

Hemijska formula 2

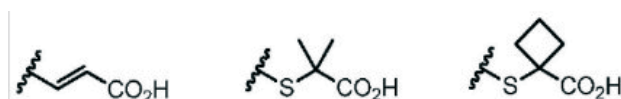

pod uslovom da kada je R₃ alkil grupa koja ima 1 do 6 ugljenikovih atoma supstituisana hidroksilnom grupom, te kada je R₄ karboksilna grupa, onda R₃ i R₄ mogu opciono da se fuzionišu gradeći laktonski prsten; R₅ u R₃ i R₄, svaki nezavisno, predstavlja alkil grupu koja ima 1 do

6 ugljenikovih atoma; Z predstavlja bilo koji od sledećih supstituenata, označenih kao Z₁ do Z₇:
Hemijska formula 3

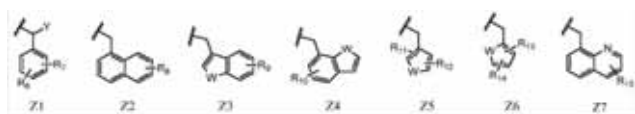

gde:

R₆ i R₇, svaki nezavisno, predstavljaju atom vodonika, halogeni atom, alkil grupu koja ima 1 do 6 ugljenikovih atoma, trifluormetil grupu, trifluormetoksi grupu ili cijano grupu, pod uslovom da je isključena mogućnost da i R₆ i R₇ budu istovremeno atomi vodonika;

R₈ predstavlja vodonikov atom, halogeni atom, alkil grupu koja ima 1 do 6 ugljenikovih atoma ili trifluormetil grupu;

R₉ predstavlja vodonikov atom, halogeni atom, alkil grupu koja ima 1 do 6 ugljenikovih atoma ili trifluormetil grupu;

R₁₀ predstavlja vodonikov atom, halogeni atom, alkil grupu koja ima 1 do 6 ugljenikovih atoma ili trifluormetil grupu;

R₁₁ i R₁₂, svaki za sebe, predstavljaju vodonikov atom, halogeni atom, alkil grupu koja ima 1 do 6 ugljenikovih atoma ili trifluormetil grupu;

R₁₃ i R₁₄, svaki za sebe, predstavljaju vodonikov atom, halogeni atom, alkil grupu koja ima 1 do 6 ugljenikovih atoma ili trifluormetil grupu;

R₁₅ predstavlja vodonikov atom, halogeni atom, alkil grupu koja ima 1 do 6 ugljenikovih atoma ili trifluormetil grupu;

Y predstavlja atom vodonika ili alkil grupu koja ima 1 do 6 ugljenikovih atoma; i

W predstavlja atom sumpora, atom kiseonika ili NR₁₆ (gde R₁₆ predstavlja atom vodonika, alkil grupu koja ima 1 do 6 ugljenikovih atoma ili benzil grupu).

(11) **BA/EP2980085**

(21) **E02736** (22) 2018-04-17

(31) 2013072788 (32) 2013-03-29 (33) JP
(96) 14775913.8 2014-03-28

(97) 2016-02-03

(51) **C07D 401/04** , **A61K 31/4439** ,
A61K 31/444 , **A61K 31/5377** ,
A61P 1/04 , **A61P 3/06** , **A61P**
3/10 , **A61P 9/04** , **A61P 9/10**
, **A61P 9/12** , **A61P 11/00** , **A61P**
11/08 , **A61P 13/02** , **A61P 13/12**
, **A61P 19/06** , **A61P 29/00** , **A61P**
35/00 , **A61P 43/00** , **C07D 401/14**
, **C07D 405/14** , **C07D 409/14**

(73) Teijin Pharma Limited
2-1, Kasumigaseki 3-chome Chiyoda-ku
Tokyo 100-0013
JP

(72) KAWANA, Asahi
c/o Teijin Pharma Limited Tokyo Research
Center 3-2 Asahigaoka 4-chome Hino-shi
Tokyo 191-0065
JP

KANAZAWA, Chikashi
c/o Teijin Pharma Limited Tokyo Research
Center 3-2 Asahigaoka 4-chome Hino-shi
Tokyo 191-0065
JP

TERA, Masayuki
Confort Kabutodai 1-202 1-3, Kabutodai
5-chome Kizugawa-shi Kyoto 619-0224
JP

TAKAHASHI, Yoshimasa
c/o Teijin Pharma Limited Tokyo Research
Center 3-2 Asahigaoka 4-chome Hino-shi
Tokyo 191-0065
JP

IMAZEKI, Mariko
c/o Teijin Pharma Limited 2-1 Kasumigaseki
3-chome Chiyoda-ku Tokyo 100-0013
JP

TAKAHASHI, Hiroyuki
c/o Teijin Pharma Limited Tokyo Research
Center 3-2 Asahigaoka 4-chome Hino-shi
Tokyo 191-0065
JP

TANOKURA, Akira
c/o Teijin Pharma Limited Tokyo Research
Center 3-2 Asahigaoka 4-chome Hino-shi
Tokyo 191-0065
JP

Broj ostalih patentnih zahtjeva: 17

(74) DR DIANA PROTIĆ – TKALČIĆ & PARTNERS d.o.o.
 Koševo 36, 71000 Sarajevo
 BA

(54) **DERIVATI PIRAZOLA**

(57)

Jedinjenje, ili farmaceutski prihvatljiva so takvog jedinjenja, predstavljeno formulom (I) koja sledi

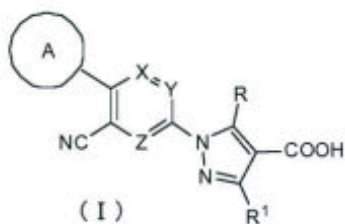

naznačeno time što:

A predstavlja fenil grupu koja može da bude nesupstituisana ili supstituisana jednom do trima grupama Q koje su međusobno iste ili različite i izabrane iz grupe koja se sastoji od halogenog atoma, C₁₋₆ alkil grupe, C₃₋₇ cikloalkil grupe, C₁₋₆ halogenoalkil grupe, fenil grupe, -O-R² i -O-C₁₋₆ halogenoalkil grupe;
 X i Z predstavljaju CH a Y predstavlja atom azota;
 R predstavlja vodonikov atom;
 R¹ predstavlja vodonikov atom; i
 R² predstavlja atom vodonika ili C₁₋₆ alkil grupu.

Broj ostalih patentnih zahtjeva: 9

(11) **BA/EP3140296**

(21) **E02741** (22) 2018-04-25

(26) BS

(31)201461989651 P (32)2014-05-07 (33)US
 (96) 15723095.4 2015-05-06

(97) 2017-03-15

(51) **C07D 401/14** , **C07D 401/12** ,
A61K 31/4427 , **A61P 3/10**

(73) Bristol-Myers Squibb Company
 Route 206 and Province Line Road
 Princeton, NJ 08543
 US

(72) JURICA, Elizabeth A.
 c/o Bristol-Myers Squibb Company 311
 Pennington-Rocky Hill Road Pennington,
 New Jersey 08534
 US
 HONG, Zhenqiu
 c/o Bristol-Myers Squibb Company Route
 206 and Province Line Road Princeton,
 New Jersey 08543
 US

(74) "MSA IP"
 Hamdije Kapidžića 12, 71000 Sarajevo
 BA

(54) **PIROLIDINSKI GPR40 MODULATORI
 ZA LIJEČENJE BOLESTI KAO ŠTO JE
 DIJABETES**

(57)

Jedinjenje sa formulom (I):

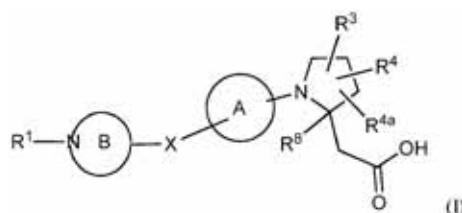

ili njegov stereoisomer, tautomer, farmaceutski prihvatljiva so, polimorf, ili solvat, gdje:
 X je nezavisno odabran od: veze, O, S, NH, N(C₁₋₄ alkila), CH₂, CH₂CH₂, CH(C₁₋₄ alkila), OCH₂, CH₂O, OCH₂CH₂, i CH₂CH₂O
 prsten A je nezavisn

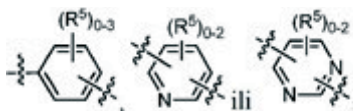

prsten B je nezavisno 4-očlani do 7-očlani zasićeni heterociklus koji sadrži atome ugljenika, atom azota koji je prikazan u prstenu B i 0-1 dodatni heteroatom odabran od N, O, i S; i prsten B je supstituisan sa 0-4 R²;

R¹ je nezavisno

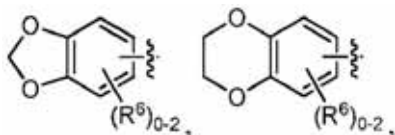

fenil, benzil, naftil ili 5-očlani do 10-očlani heteroaril koji sadrži atome ugljenika i 1-4 heteroatoma koji su odabrani od N, NR¹¹, O, i S; gde su navedeni fenil, benzil, naftil i heteroaril svaki supstituisan sa 0-3 R⁶;

R², u svakom slučaju, je nezavisno odabran od: =O, OH, halogena, C₁₋₆ alkila koji je supstituisan sa 0-1 R¹², C₁₋₆ alkoksi koji je supstituisan sa 0-1 R¹², C₁₋₄ haloalkila koji je supstituisan sa 0-1 R¹², C₁₋₄ haloalkoksi koji je supstituisan sa 0-1 R¹², -(CH₂)_m-C₃₋₆ karbociklusa koji je supstituisan sa 0-1 R¹², i -(CH₂)_m-(5-očlanog do 10-očlanog heteroarila koji sadrži atome ugljenika i 1-4 heteroatoma odabranih od N, NR¹¹, O, i S); gdje je navedeni heteroaril supstituisan sa 0-1 R¹²;

kada su dvije R² grupe vezane za dva različita atoma ugljenika, one mogu da se kombinuju da formiraju most preko prstena B sa 1 do 3 ugljenikova atoma;

kada su dvije R² grupe vezane za isti ugljenik, one mogu da se kombinuju, zajedno sa atomom ugljenika za koji su vezane, da formiraju 3-očlani do 6-očlani atom ugljenika koji sadrži spiro prsten;

R³ je nezavisno odabran od: C₁₋₆ alkila koji je supstituisan sa R¹⁰, C₂₋₆ alkenila koji je supstituisan sa R¹⁰, C₂₋₆ alkinila koji je supstituisan sa R¹⁰, C₁₋₄ haloalkila koji je supstituisan sa R¹⁰, -O(CH₂)₁₋₂O(CH₂)₁₋₄R¹⁰, OR⁹, SR⁹, C(O)OR⁹, CO₂R⁹, S(O)R⁹, SO₂R⁹, i CONHR⁹;

R⁴ i R^{4a} su nezavisno odabrani od: H, halogena, C₁₋₆ alkila, C₁₋₆ alkoksi, i -(CH₂)_m-C₃₋₆ karbociklusa;

R⁵ u svakom slučaju, je nezavisno odabran od: halogena, C₁₋₆ alkila, C₁₋₆ alkoksi, C₁₋₆ haloalkila, i C₁₋₆ haloalkoksi;

R⁶, u svakom slučaju, je nezavisno odabran od: halogena, OH, C₁₋₄ alkiltio, CN, SO₂(C₁₋₂alkila), N(C₁₋₄alkila)₂, C₁₋₄ haloalkila, C₁₋₄ haloalkoksi, C₁₋₈ alkila koji je supstituisan sa 0-1 R⁷, C₁₋₆ alkoksi koji je supstituisan sa 0-1 R⁷, -(O)_n-(CH₂)_m-(C₃₋₁₀ karbociklusa supstituisanog sa 0-2 R⁷), i -(CH₂)_m-(5-očlanog do 10-očlanog heteroarila koji sadrži atome ugljenika i 1-4 heteroatoma odabrana od N, NR¹¹, O, i S); gdje je navedeni heteroaril supstituisan sa 0-2 R⁷;

R⁷, u svakom slučaju, je nezavisno odabran od: halogena, OH, C₁₋₄ alkila, C₂₋₄ alkenila, C₁₋₄ alkoksi, C₁₋₄ alkiltio, C₁₋₄ haloalkila, C₁₋₄ haloalkoksi, SCF₃, CN, NO₂, NH₂, NH(C₁₋₄ alkila), N(C₁₋₄ alkila)₂, SO₂(C₁₋₂alkila), i

fenila;

R⁸ je nezavisno odabran od: H i C₁₋₄ alkila;

R⁹, u svakom slučaju, je nezavisno odabran od: C₁₋₆ alkila supstituisanog sa R¹⁰, i C₁₋₄ haloalkila supstituisanog sa R¹⁰;

R¹⁰, u svakom slučaju, je nezavisno odabran od: CN, C₁₋₄ alkoksi, C₁₋₄ haloalkoksi, CO₂(C₁₋₄ alkila), SO₂(C₁₋₄ alkila), i tetrazolila;

R¹¹, u svakom slučaju, je nezavisno odabran od: H, C₁₋₄ alkila i benzila;

R¹², u svakom slučaju, je nezavisno odabran od: OH, halogena, CN, C₁₋₄ alkila, C₁₋₄ alkoksi, C₁₋₄ haloalkila, C₁₋₄ haloalkoksi, CO₂(C₁₋₄ alkila), i tetrazolila;

m, u svakom slučaju, je nezavisno 0, 1, ili 2; i

n, u svakom slučaju, je nezavisno 0 ili 1.

Broj ostalih patentnih zahtjeva: 14

(11) BA/EP2827900(21) **E02744** (22) 2018-04-27

(26) SR

(31) 201261615082 P (32) 2012-03-23 (33) US
(96) 13714497.8 2013-03-25

(97) 2015-01-28

(51) **A61K 31/517** , **A61K 45/06** ,
A61K 39/395 , **A61K 31/437** ,
A61P 35/00 , **A61P 35/04**(73) Array Biopharma, Inc.
3200 Walnut Street Boulder, CO 80301
US(72) LEE, Patrice A.
c/o Array BioPharma Inc. 3200 Walnut
Street Boulder, CO 80301
US
WINSKI, Shannon L.
c/o Array BioPharma Inc. 3200 Walnut
Street Boulder, CO 80301
US
KOCH, Kevin
c/o Array BioPharma Inc. 3200 Walnut
Street Boulder, CO 80301
US(74) "PETOŠEVIĆ" d.o.o.
Željeznička broj 20, 71000 Sarajevo
BA**(54) AMORFNA ČVRSTA DISPERZIJA ZA
KORIŠĆENJE U LEČENJU RAKA MOZGA**

(57)

Amorfna čvrsta disperzija koja sadrži amorfni *N*4-(4-([1,2,4]triazolo[1,5-*a*]piridin-7-iloksi)-3-metilfenil)-*N*6-(4,4-dimetil-4,5-dihidrooksazol-2-il)hinazolin-4,6-diamin ili amorfni (2-((4-([1,2,4]triazolo[1,5-*a*]piridin-7-iloksi)-3-metilfenil)amino)hinazolin-6-il)amino)-4-metil-4,5-dihidrooksazol-4-il)metanol i disperzivni polimer, za korišćenje u lečenju lokalizovanog ili metastatskog raka mozga, koji je uzrokovan prekomernom ekspresijom ili amplifikacijom ErbB2, pri čemu se amorfna čvrsta disperzija koristi nakon prethodnog tretmana za rak mozga ili dojke.

(11) BA/EP3115313(21) **E02750** (22) 2018-05-04

(26) BS

(31) 20130000975 (32) 2013-12-20 (33) AT
(96) 16182792.8 2014-12-15

(97) 2017-01-11

(51) **B65D75/58, B65D41/02, A47K5/12**(75) Hagleitner, Hans Georg
Lindenallee 11 5700 Zell am See
AT(74) "LINEA SERVICES" d.o.o.
Maršala Tita 29/IV, 71000 Sarajevo
BA**(54) SISTEM DISTRIBUCIJE**

(57)

Sistem distribucije za tečni proizvod koji se sastoji od najmanje jednog dozatora obezbijeđenog sa kućištem kontejnera (40) i najmanje jednog kontejnera (1) koji sadrži tečni proizvod, koji ima zatvarač (10) pomičan kada se kontejner (1) izmjesti i koji se drži naopačke u kućištu kontejnera (40) nakon otklanjanja zatvarača (10), naznačen time da su na zatvaraču (10) i na kućištu kontejnera (40) slične vodilice (11, 41) koje dopunjuju jedna drugu ili produžavaju jedna drugu čim se zatvoreni kontejner umetne, i time da na čeonj strani kućišta kontejnera (40) obezbijeđeno je skladište (23) za zatvarač (10), koji drži zatvarač (10) nazad u parkirnoj poziciji tokom umetanja kontejnera (1).

**OBJAVLJIVANJE ZAHTJEVA ZA KONSEZUALNI PATENT
OBJAVLJIVANJE ZAHTJEVA ZA KONSEZUALNI PATENT
ОБЈАВЉИВАЊЕ ЗАХТЈЕВА ЗА КОНСЕЗУАЛНИ ПАТЕНТ**

Datum podnošenja: **2017-12-14**

Broj službenog glasnika u kojem je objavljena prijava patenta: **2/2017**

(21) **BAP153107A**

(75) KARIĆ, Mirsad
Šunji bb, 88400 Konjic
BA

**(54) ČISTILICA REŠETKI MALIH
HIDROELEKTRANA**

Datum podnošenja: **2018-03-15**

Broj službenog glasnika u kojem je objavljena prijava patenta: **4/2017**

(21) **BAP173211A**

(51) **G21B 1/05, G21B 1/13, G21B 1/17**

(75) KNEŽEVIĆ, Slaven
Donji Borci b.b., 78223 Maslovare
BA

(54) MODIFIKOVANI FUZIONI REAKTOR

Datum podnošenja: **2018-03-29**

Broj službenog glasnika u kojem je objavljena prijava patenta: **3/2017**

(21) **BAP163127A**

(51) **A01K**

(75) MARKOVIĆ, Jelenko
Pribinić, 74276 Pribinić, Teslić
BA

**(54) TRAJNO PRENOSIVO POSTOLJE
ZA KOŠNICU KOJE ONEMOGUĆUJE
ULAZAK MRAVA I MIŠEVA U KOŠNICU**

Datum podnošenja: **2018-03-09**

Broj službenog glasnika u kojem je objavljena prijava patenta: **4/2017**

(21) **BAP163135A**

(51) **A01G 9/00**

(75) GELIĆ, Živko
Zabrđe 31, 78220 Kotor Varoš
BA

(54) PIRAMIDALNI VRTOVI

OBJAVA PROMJENA / OBJAVA PROMJENA / ОБЈАВА ПРОМЈЕНА

E00893**EP1900651****Vrsta promjene**

Naziv i adresa

Datum promjene

2018-03-27

Stari podatakSEDA S.p.A., Corso Salvatore d'Amato 84,
80022 Arzano-Napoli, IT**Novi podatak**SEDA INTERNATIONAL PACKAGING GROUP
SPA, Corso Salvatore d'Amato 73, 80022
Arzano-Napoli, IT

E01657**EP2231707****Vrsta promjene**

Adresa

Datum promjene

2018-03-27

Stari podatakDyax Corporation, 300 Technology Square, 8th
Floor, Cambridge, MA 02139, US**Novi podatak**Dyax Corporation, 55 Network Drive, Burlington,
Massachusetts 01803 US, US

E01725**EP2511297****Vrsta promjene**

Adresa

Datum promjene

2018-04-05

Stari podatakMorphoSys AG, Lena-Christ-Strasse 48, 82152
Martinsried/München, DE**Novi podatak**MorphoSys AG, Semmelweisstrasse 7, D-82152
Planegg, DE

E01823**EP2537528****Vrsta promjene**

Naziv i adresa

Datum promjene

2018-06-30

Stari podatakALFA WASSERMANN S.p.A., 65020 Alanno
(PE), IT**Novi podatak**Alfasigma S.p.A., Viale Sarca n. 223, Milano
(MI), IT

E02096**EP2004683****Vrsta promjene**

Naziv i adresa

Datum promjene

2018-04-04

Stari podatakBiogen Hemophilia Inc., 250 Binney Street,
Cambridge MA 02142, US**Novi podatak**Bioverativ Therapeutics Inc., 225 Second
Avenue, Wealtham, MA 02451, US

PRIJENOS PRAVA / ПРЕНОС ПРАВА / PRIJENOS PRAVA

E00754**EP1966202****Datum ugovora**

2015-01-07

Opseg prenosa prava

U cijelosti

NosilacIncyte Corporation, Experimental Station, Route
141 !AND! Henry Clay Road, ilmington, DE
19880, US**Sticalac**Incyte Holdings Corporation, 1801 Augustine
Cut-Off, Wilmington, DE 19803, US

E00997**EP1869011****Datum ugovora**

2016-10-04

Opseg prenosa prava

U cijelosti

NosilacABBOTT LABORATORIES, Dept. 377, Bldg
AP6A-1 100 Abbott Park Road, Abbott Park IL
60064-6008, US**Sticalac**AbbVie Bahamas Ltd., Sassoon House, Shirley
Street & Victoria Avenue, New Providence,
Nassau, BS

E00997**EP1869011****Datum ugovora**

2016-10-04

Opseg prenosa prava

U cijelosti

NosilacAbbVie Bahamas Ltd., Sassoon House, Shirley
Street & Victoria Avenue, New Providence,
Nassau, BS**Sticalac**AbbVie Ireland Unlimited Company, c/o Codan
Services Limited, Clarendon House , 2 Church
Street, HM11 Hamilton, BM

E01910**EP2692346****Datum ugovora**

2017-03-08

Opseg prenosa prava

U cijelosti

NosilacAbbVie Bahamas Ltd., Sassoon House, Shirley
Street & Victoria Avenue, New Providence,
Nassau, BS**Sticalac**AbbVie ireland Unlimited Company, c/o Codan
Services Limited, Clarendon House , 2 Church
Street, Hamilton, BM

PRESTANAK PRAVA / PRESTANAK PRAVA / ПРЕСТАНАК ПРАВА

BAP021002**Datum prestanka važenja**

2018-05-09

Razlog

Prestanak važenja patenta (zbog neplaćanja održavanja).

BAP052077**Datum prestanka važenja**

2017-09-23

Razlog

Prestanak važenja patenta (zbog neplaćanja održavanja).

BAP021040**Datum prestanka važenja**

2018-05-10

Razlog

Prestanak važenja patenta (zbog neplaćanja održavanja).

BAP052078**Datum prestanka važenja**

2017-09-23

Razlog

Prestanak važenja patenta (zbog neplaćanja održavanja).

BAP021046**Datum prestanka važenja**

2018-05-10

Razlog

Prestanak važenja patenta (zbog neplaćanja održavanja).

BAP052125**Datum prestanka važenja**

2017-04-25

Razlog

Prestanak važenja patenta (zbog neplaćanja održavanja).

BAP041763**Datum prestanka važenja**

2017-09-26

Razlog

Prestanak važenja patenta (zbog neplaćanja održavanja).

BAP052180**Datum prestanka važenja**

2017-10-31

Razlog

Prestanak važenja patenta (zbog neplaćanja održavanja).

BAP052075**Datum prestanka važenja**

2017-09-23

Razlog

Prestanak važenja patenta (zbog neplaćanja održavanja).

BAP052181**Datum prestanka važenja**

2018-05-10

Razlog

Prestanak važenja patenta (zbog neplaćanja održavanja).

BAP062428**Datum prestanka važenja**

2017-11-20

Razlog

Prestanak važenja patenta (zbog neplaćanja održavanja).

BAP062455**Datum prestanka važenja**

2018-05-17

Razlog

Prestanak važenja patenta (zbog neplaćanja održavanja).

BAP062469**Datum prestanka važenja**

2017-09-11

Razlog

Prestanak važenja patenta (zbog neplaćanja održavanja).

BAP072578**Datum prestanka važenja**

2017-08-04

Razlog

Prestanak važenja patenta (zbog nedostavljanja dokaza)

BAP143042**Datum prestanka važenja**

2017-09-22

Razlog

Prestanak važenja patenta (zbog neplaćanja održavanja).

BAP97218**Datum prestanka važenja**

2017-05-19

Razlog

Patent istekao

BAP99443**Datum prestanka važenja**

2017-12-04

Razlog

Patent istekao

BAP99446**Datum prestanka važenja**

2017-12-18

Razlog

Patent istekao

BAP99454**Datum prestanka važenja**

2017-12-18

Razlog

Patent istekao

BAP99474**Datum prestanka važenja**

2018-03-05

Razlog

Patent istekao

BAP99483**Datum prestanka važenja**

2018-03-20

Razlog

Patent istekao

BAP99485**Datum prestanka važenja**

2018-03-20

Razlog

Patent istekao

BAP99489**Datum prestanka važenja**

2018-03-09

Razlog

Patent istekao

E00061**Datum prestanka važenja**

2017-02-18

Razlog

Prestanak važenja patenta (zbog neplaćanja održavanja).

E00073**Datum prestanka važenja**

2017-03-11

Razlog

Prestanak važenja patenta (zbog neplaćanja održavanja).

E00089**Datum prestanka važenja**

2017-07-26

Razlog

Prestanak važenja patenta (zbog neplaćanja održavanja).

E00095**Datum prestanka važenja**

2017-04-19

Razlog

Prestanak važenja patenta (zbog neplaćanja održavanja).

E00111**Datum prestanka važenja**

2017-09-14

Razlog

Prestanak važenja patenta (zbog neplaćanja održavanja).

E00156**Datum prestanka važenja**

2017-08-03

Razlog

Prestanak važenja patenta (zbog neplaćanja održavanja).

E00159**Datum prestanka važenja**

2017-07-20

Razlog

Prestanak važenja patenta (zbog neplaćanja održavanja).

E00180**Datum prestanka važenja**

2017-09-15

Razlog

Prestanak važenja patenta (zbog neplaćanja održavanja).

E00190**Datum prestanka važenja**

2017-09-30

Razlog

Prestanak važenja patenta (zbog neplaćanja održavanja).

E00293**Datum prestanka važenja**

2017-10-21

Razlog

Prestanak važenja patenta (zbog neplaćanja održavanja).

E00352**Datum prestanka važenja**

2017-09-26

Razlog

Prestanak važenja patenta (zbog neplaćanja održavanja).

E00398**Datum prestanka važenja**

2017-09-20

Razlog

Prestanak važenja patenta (zbog neplaćanja održavanja).

E00431**Datum prestanka važenja**

2017-11-14

Razlog

Prestanak važenja patenta (zbog neplaćanja održavanja).

E00444**Datum prestanka važenja**

2017-05-27

Razlog

Prestanak važenja patenta (zbog neplaćanja održavanja).

E00447**Datum prestanka važenja**

2017-04-28

Razlog

Prestanak važenja patenta (zbog neplaćanja održavanja).

E00462**Datum prestanka važenja**

2017-10-25

Razlog

Prestanak važenja patenta (zbog neplaćanja održavanja).

E00536**Datum prestanka važenja**

2017-09-21

Razlog

Prestanak važenja patenta (zbog neplaćanja održavanja).

E00558**Datum prestanka važenja**

2017-10-03

Razlog

Prestanak važenja patenta (zbog neplaćanja održavanja).

E00579**Datum prestanka važenja**

2017-09-06

Razlog

Prestanak važenja patenta (zbog neplaćanja održavanja).

E00589**Datum prestanka važenja**

2017-10-26

Razlog

Prestanak važenja patenta (zbog neplaćanja održavanja).

E00664**Datum prestanka važenja**

2017-09-29

Razlog

Prestanak važenja patenta (zbog neplaćanja održavanja).

E00750**Datum prestanka važenja**

2017-11-11

Razlog

Prestanak važenja patenta (zbog neplaćanja održavanja).

E00760**Datum prestanka važenja**

2017-09-25

Razlog

Prestanak važenja patenta (zbog neplaćanja održavanja).

E00793**Datum prestanka važenja**

2017-07-19

Razlog

Prestanak važenja patenta (zbog neplaćanja održavanja).

E00854**Datum prestanka važenja**

2017-11-14

Razlog

Prestanak važenja patenta (zbog neplaćanja održavanja).

E01023**Datum prestanka važenja**

2017-11-20

Razlog

Prestanak važenja patenta (zbog neplaćanja održavanja).

E01029**Datum prestanka važenja**

2016-11-19

Razlog

Prestanak važenja patenta (zbog neplaćanja održavanja).

E01044**Datum prestanka važenja**

2017-11-17

Razlog

Prestanak važenja patenta (zbog neplaćanja održavanja).

E01106**Datum prestanka važenja**

2017-10-29

Razlog

Prestanak važenja patenta (zbog neplaćanja održavanja).

E01118**Datum prestanka važenja**

2017-07-01

Razlog

Prestanak važenja patenta (zbog neplaćanja održavanja).

E01199**Datum prestanka važenja**

2017-08-20

Razlog

Prestanak važenja patenta (zbog neplaćanja održavanja).

E01203**Datum prestanka važenja**

2017-10-18

Razlog

Prestanak važenja patenta (zbog neplaćanja održavanja).

E01352**Datum prestanka važenja**

2017-06-23

Razlog

Prestanak važenja patenta (zbog neplaćanja održavanja).

E01353**Datum prestanka važenja**

2017-07-30

Razlog

Prestanak važenja patenta (zbog neplaćanja održavanja).

E01376**Datum prestanka važenja**

2017-11-17

Razlog

Prestanak važenja patenta (zbog neplaćanja održavanja).

E01377**Datum prestanka važenja**

2017-10-28

Razlog

Prestanak važenja patenta (zbog neplaćanja održavanja).

E01380**Datum prestanka važenja**

2017-08-11

Razlog

Prestanak važenja patenta (zbog neplaćanja održavanja).

E01386**Datum prestanka važenja**

2017-06-30

Razlog

Prestanak važenja patenta (zbog neplaćanja održavanja).

E01427**Datum prestanka važenja**

2015-06-17

Razlog

Prestanak važenja patenta (zbog neplaćanja održavanja).

E01458**Datum prestanka važenja**

2016-02-02

Razlog

Prestanak važenja patenta (zbog neplaćanja održavanja).

E01460**Datum prestanka važenja**

2015-12-05

Razlog

Prestanak važenja patenta (zbog neplaćanja održavanja).

E01485**Datum prestanka važenja**

2016-01-25

Razlog

Prestanak važenja patenta (zbog neplaćanja održavanja).

E01514**Datum prestanka važenja**

2016-10-10

Razlog

Prestanak važenja patenta (zbog neplaćanja održavanja).

E01571**Datum prestanka važenja**

2017-07-24

Razlog

Prestanak važenja patenta (zbog neplaćanja održavanja).

E01573**Datum prestanka važenja**

2017-04-26

Razlog

Prestanak važenja patenta (zbog neplaćanja održavanja).

E01611**Datum prestanka važenja**

2017-11-18

Razlog

Prestanak važenja patenta (zbog neplaćanja održavanja).

E01667**Datum prestanka važenja**

2017-11-11

Razlog

Prestanak važenja patenta (zbog neplaćanja održavanja).

E01695**Datum prestanka važenja**

2017-09-25

Razlog

Prestanak važenja patenta (zbog neplaćanja održavanja).

E01718**Datum prestanka važenja**

2017-08-27

Razlog

Prestanak važenja patenta (zbog neplaćanja održavanja).

E01773**Datum prestanka važenja**

2017-11-08

Razlog

Prestanak važenja patenta (zbog neplaćanja održavanja).

E01783**Datum prestanka važenja**

2017-03-22

Razlog

Prestanak važenja patenta (zbog neplaćanja održavanja).

E01786**Datum prestanka važenja**

2016-08-25

Razlog

Prestanak važenja patenta (zbog neplaćanja održavanja).

E01789**Datum prestanka važenja**

2016-07-20

Razlog

Prestanak važenja patenta (zbog neplaćanja održavanja).

E02100**Datum prestanka važenja**

2017-09-03

Razlog

Prestanak važenja patenta (zbog neplaćanja održavanja).

E02128**Datum prestanka važenja**

2017-04-25

Razlog

Prestanak važenja patenta (zbog neplaćanja održavanja).

E02129**Datum prestanka važenja**

2017-04-25

Razlog

Prestanak važenja patenta (zbog neplaćanja održavanja).

E02287**Datum prestanka važenja**

2017-06-16

Razlog

Prestanak važenja patenta (zbog neplaćanja održavanja).

E02333**Datum prestanka važenja**

2017-09-27

Razlog

Prestanak važenja patenta (zbog neplaćanja održavanja).

E02381**Datum prestanka važenja**

2017-10-08

Razlog

Prestanak važenja patenta (zbog neplaćanja održavanja).

ПОНОВНА ОБЈАВА-ПОНОВНА ОБЈАВА-ПОНОВНА ОБЈАВА**Objava patenta koji ostaje na snazi nakon postupka poništaja ili odricanja (izmjenjen)**(11) **BA/EP2119726**(21) **E01622** (22) 2015-02-02

(26) HR

(96) 08008944 2008-05-14

(97) 2009-11-18

(51) **C07K 14/47 (2006.01), C07K 16/18 (2006.01), C12N 15/12 (2006.01), A61K 38/00 (2006.01), G01N 33/50 (2006.01)**(73) Immatics Biotechnologies GmbH
Paul-Ehrlich-Strasse 15, 72076 Tübingen
DE(72) Rammensee, Hans-Georg, Prof. Dr.
72070 Tübingen
DE

Stevanovic, Stefan, Prof. Dr.

72074 Tübingen

DE

Gouttefanges, Cécile, Dr.

72070 Tübingen

DE

(54) **Novi i snažni MHC-razred II peptidi derivirani iz survivina i neurokana**

(57)

1. Peptid koji se sastoji od slijeda aminokiselina SEQ ID No. 1 (TLGEFLKLDREERAKN).

Broj ostalih patentnih zahtjeva: 11

Objava patenta koji ostaje na snazi nakon postupka poništaja ili odricanja (izmjenjen)(11) **BA/EP2215117**(21) **E01659** (22) 2015-03-19

(26) BS

(31) 983825 P (32) 2007-10-30 (33) US

(96) 08844379 2008-10-29

(97) 2010-08-11

(51) **C07K 16/06 (2006.01), C07K 1/18 (2006.01), C07K 16/28 (2006.01), C07K 16/22 (2006.01)**(73) Genentech, Inc.
1 DNA Way, South San Francisco, CA
94080
US(72) LEBRETON, Benedicte Andree
San Francisco, CA 94123
US

O'CONNOR, Deborah Ann

San Carlos, CA 94070

US

SAFTA, Aurelia

Walnut Creek, CA 94596

US

SHARMA, Mandakini

Sunnyvale, CA 94089

US

(54) **PROČIŠĆAVANJE ANTITIJELA POMOĆU HROMATOGRAFIJE SA KATIONSKIM IZMJENJIVAČEM**

(57)

Postupak za prečišćavanje antitela iz kompozicije koja sadrži antitelo i najmanje jedan kontaminant, pri čemu postupak obuhvata redosled koraka:

(a) punjenje katjon-izmenjivačkog materijala kompozicijom, pri tome na početku, kompozicija ima pH od 4.0 do 6.0;

(b) ispiranje katjon-izmenjivačkog materijala sa prvim puferom za ispiranje koji ima pH od 6.8 do 9.0;

(c) ispiranje katjon-izmenjivačkog materijala sa drugim puferom za ispiranje koji ima pH od 5.0 do 6.0; i

(d) eluiranje antitela sa katjon-izmenjivačkog materijala, primenom pufera za eluiranje pri provodljivosti koja je najmanje 2mS/cm veća od one kod drugog pufera za ispiranje, pri čemu je antitelo bevacizumab.

Broj ostalih patentnih zahtjeva: 8

Ispravak prednje strane BA-B dokumenta

(11) **BA/EP2709989**

(21) **E02703** (22) 2018-03-16

(26) HR

(31) 11166538 (32) 2011-05-18 (33) EP

(96) 12721852.7 2012-05-18

(97) 2014-03-26

(51) **C07D 239/95** , **A61K 31/517** ,
A61P 31/00

(73) Janssen Sciences Ireland UC
Eastgate Village, Eastgate Little Island,
County Cork
IE

(72) MC GOWAN, David
De Biolleylaan 80 B-1150 Brussel
BE
RABOISSON, Pierre Jean-Marie Bernard
Rue Jolie 3 B-1331 Rosières
BE
JONCKERS, Tim Hugo Maria
Bollostraat 2a B-2220 Heist-op-den-Berg
BE
LAST, Stefaan Julien
Crauwelshoeve 59 B-2547 Lint
BE
EMBRECHTS, Werner
Bremstraat 7 B-2340 Beerse
BE
PIETERS, Serge Maria Aloysius
Pizarrostraat 2 NL-4562 AR Hulst
NL

(74) "INTELBIRO" d.o.o.
M.H. Uskufije 3, 71000 Sarajevo
BA

(54) **DERIVATI KINAZOLINA ZA LIJEČENJE
VIRUSNIH INFEKCIJA I DRUGIH
BOLESTI**

**ZAHТJEVI ZA IZDAVANJE SVJEDODŽBI
ЗАХТЈЕВИ ЗА ИЗДАВАЊЕ СВЈЕДОЏБИ
ZAHТJEVI ZA IZDAVANJE SVJEDODŽBI**

(21) **0004** (22) 2013-01-08
(43) 2018-06-30

(68) E00852

(54) POLIVALENTNI PRIPRAVAK KONJUGATA
PMEUMOKOKNOG POLISAHARIDA S
PROTEINOM

(95) **13 - PNEUMOKOKNA POLISAHARIDNA
KONJUGIRANA VAKCINA (13 -
VALENTNA, ADSORBIRANA)**

(92) 04-07.1-4031/11; 2012-09-18; BA

(71) Wyeth LLC
Madison, NJ 07940
US

(74) "INTELBIRO" d.o.o.
M.H. Uskufije 3,
71000 Sarajevo
BA

(21) **0007** (22) 2014-08-07
(43) 2018-06-30

(68) E00961

(54) FORMULACIJA ANTITIJELA U HISTIDIN-
ACETAT PUFERU

(95) **PERTUZUMAB**

(92) 04-07.9-3428/13; 2014-05-30; BA

(71) GENENTECH, Inc.
1 DNA Way, South San Francisco, CA
94080-4990,
US

(74) "PETOŠEVIĆ" d.o.o.
Željeznička broj 20,
71000 Sarajevo
BA

(21) **0012** (22) 2015-01-22
(43) 2018-06-30

(68) E00099

(54) Inhibitori dipeptidil peptidaze

(95) **ALOGLIPTIN U SVIM OBLICIMA
ZAŠTIĆEN OSNOVNIM PATENTOM**

(92) 04-07.9-1813/14; 2014-10-31; BA

(71) Takeda Pharmaceutical Company Limited
1-1, Doshomachi 4-chome Chuo-ku,
Osaka-shi,Osaka 541-0045
JP

(74) "ŽIVKO MIJATOVIĆ & PARTNERS" d.o.o.
Sarajevo
M.H. Uskufije 3,
71000 Sarajevo
BA

(21) **0013** (22) 2015-01-22
(43) 2018-06-30

(68) E01349

(54) DAVANJE INHIBITORA DIPEPTIDIL
PEPTIDAZE

(95) **ALOGLIPTIN U SVIM OBLICIMA
ZAŠTIĆEN OSNOVNIM PATENTOM,
U KOMBINACIJI SA METMORFINOM U
SVIM OBLICIMA ZAŠTIĆENIM
OSNOVNIM PATENTOM**

(92) 04-07.9-1809/14; 2014-11-03; BA

(71) Takeda Pharmaceutical Company Limited
1-1, Doshomachi 4-chome Chuo-ku,
Osaka-shi,Osaka 541-0045
JP

(74) "ŽIVKO MIJATOVIĆ & PARTNERS" d.o.o.
Sarajevo
M.H. Uskufije 3,
71000 Sarajevo
BA

(21) **0014** (22) 2015-01-22
(43) 2018-06-30

(68) E01349

(54) DAVANJE INHIBITORA DIPEPTIDIL PEPTIDAZE

(95) **ALOGLIPTIN U SVIM OBLICIMA ZAŠTIĆEN OSNOVNIM PATENTOM, U KOMBINACIJI SA PIOGLITAZONOM U SVIM OBLICIMA ZAŠTIĆENIM OSNOVNIM PATENTOM**

(92) 04-07.9-1811/14; 2014-11-04; BA

(71) Takeda Pharmaceutical Company Limited
1-1, Doshomachi 4-chome Chuo-ku
Osaka-shi, Osaka 541-0045
JP

(74) "ŽIVKO MIJATOVIĆ & PARTNERS" d.o.o.
Sarajevo
M.H. Uskufije 3,
71000 Sarajevo
BA

(21) **0016** (22) 2015-05-12
(43) 2018-06-30

(68) E00883

(54) DERIVATI BENZOLA SUPSTITUISANI GLUKOPIRANOZILOM, LIJEKOVI KOJI SADRŽE NAVEDENA JEDINJENJA, NJIHOVA PRIMJENA I NJIHOV POSTUPAK PROIZVODNJE

(95) **EMPAGLIFLOZIN**

(92) 04-07.3-1-873/14; 2015-03-02; BA

(71) Boehringer Ingelheim International GmbH
Binger Strasse 173,
55216 Ingelheim am Rein
DE

(74) "LINEA SERVICES" d.o.o.
Maršala Tita 29/IV,
71000 Sarajevo
BA

(21) **0017** (22) 2015-06-18
(43) 2018-06-30

(68) E00869

(54) JEDINJENJE DIARILHIDANTOINA

(95) **ENZALUTAMID**

(92) 04-07.9-2023/14; 2014-12-18; BA

(71) The Regents of The University of California
12th Floor 1111 Franklin Street, Oakland,
CA 94607-5200
US

(74) "PETOŠEVIĆ" d.o.o.
Željeznička broj 20, 71000 Sarajevo
BA

(21) **0023** (22) 2016-03-31
(43) 2018-06-30

(68) E01926

(54) NOVI FARMACEUTSKI PRIPRAVCI KOJI SADRŽE 4-(4-(3-(4-KLORO-3-TRIFLUOROMETIL-FENIL)-UREIDO)-3-FLUORO-FENOKSI)-PIRIDIN-2-KARBOKSILNU KISELINU ZA LIJEČENJE HIPERPROLIFERATIVNIH POREMEĆAJA

(95) **REGORAFENIB**

(92) 04-07.9-2240/14; 2015-03-13; BA

(71) Bayer HealthCare LLC
100 Bayer Boulevard Whippany,
NJ 07981-0915
US

(74) "INTELBIRO" d.o.o.
M.H. Uskufije 3, 71000 Sarajevo
BA

(21) **0025** (22) 2016-08-19
(43) 2018-06-30

(68) E01941

(54) LIJEČENJE MULTIPLE SKLEROZE (MS) S CAMPATH-1-H

(95) **ALEMTUZUMAB**

(92) 04-07.3-1-6126; 2016-03-08; BA

(71) Genzyme Corporation
Cambridge, MA 02142
US
Alcafleu Management GmbH & Co. KG
Lilienthalstrasse 4 12529 Schönefeld OT
Waltersdorf
DE

(74) "ŽIVKO MIJATOVIĆ & PARTNERS" d.o.o.
Sarajevo
M.H. Uskufije 3,
71000 Sarajevo
BA

INDUSTRIJSKI DIZAJN

INDUSTRIJSKI DIZAJN

ИНДУСТРИЈСКИ ДИЗАЈН

INDUSTRIAL DESIGNS

OBJAVA INDUSTRIJSKOG DIZAJNA-OBJAVA INDUSTRIJSKOG DIZAJNA ОБЈАВА ИНДУСТРИЈСКОГ ДИЗАЈНА

Bibliografski podaci svrstani su prema rastućem registarskom broju industrijskog dizajna

Podaci su popraćeni INID kodom/Internationally agreed Numbers for the Identification of Data/(br. u zagradi)
za identifikaciju podataka o patentima a prema standardu WIPO ST.80.

Prikaz redosleda podataka u objavljenom industrijskom dizajnu je slijedeći:

- (11) **Registarski broj industrijskog dizajna** (15) Datum registracije industrijskog dizajna
- (21) Registarski broj prijave industrijskog dizajna (22) Datum podnošenja prijave ind. dizajna
- (73) **Nosilac(oci) industrijskog dizajna**
- (72) Autor(i) industrijskog dizajna
- (30,23) Podaci o unijskom pravu prvenstva (broj prioritete prijave, datum podnošenja i država)
- (18) Datum do kojeg važi priznato pravo industrijskog dizajna
- (54) **Naziv predmeta zaštite**

(55) PRIKAZ PREDMETA
ZAŠTITE

- (57) Opis karakterističnih obilježja predmeta zaštite, uključujući i naznaku boja
- (51) **Međunarodna klasifikacija za industrijski dizajn prema Lokarnskom aranžmanu**
- (28) Predmet prijave-dvodimenzionalan ili trodimenzionalan; ukupan broj predmeta zaštite
- (74) Zastupnik(ici)

STRUKTURA REGISTRARSKOG BROJA DIZAJNA
STRUKTURA REGISTRACIJSKOG BROJA DIZAJNA
СТРУКТУРА РЕГИСТАРСКОГ БРОЈА ДИЗАЈНА

BA D 97 0001



(11) BAD16668

(15) 2018-06-21

(21) BAD16668A

(22) 2016-04-14

(73) Rattan Sedia d.o.o.

Cerik bb,

76100 Brčko, BA

(72) Hodžić Mirza

Hazna b.b. ,

76250 Gradačac, BA

Mehić Mersed

Cerik bb,

76100, Brčko, BA

(30) Nije zatraženo

(18) 2021-04-14

(54) NAMJEŠTAJ

(55)



S.L.1.1



S.L.1.2



S.L.1.3



S.L.2.1



S.L.2.2



S.L.2.3



S.L.3.1



S.L.4.2



S.L.3.2



S.L.4.3

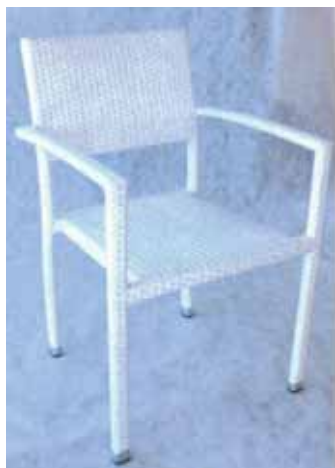

S.L.3.3



S.L.5.1



S.L.4.1



S.L.5.2



S.L.5.3



S.L.7.1



S.L.6.1



S.L.7.2



S.L.6.2



S.L.7.3



S.L.6.3

(51) 06-01; 03; 05.

(28) 3D

7 (sedam)

(74) KERIM KARABDIĆ
Hadži Idrizova 20,
71000 Sarajevo, BA

(11) BAD16676

(15) 2018-06-21

(21) BAD16676A

(22) 2016-06-02

(73) Rattan Sedia d.o.o.

Cerik bb,

76100 Brčko, BA

(72) MEHIĆ Mersed

Cerik bb,

76100 Brčko, BA

(30) Nije zatraženo

(18) 2021-06-02

(54) Kombinovani namještaj

(55)



S.L.2.2



S.L.2.3



S.L.3.1



S.L.3.2



S.L.3.3



S.L.4.1



S.L.4.2



S.L.4.3



S.L.1.1



S.L.1.2



S.L.1.3



S.L.2.1



S.L.5.1



S.L.5.2



S.L.5.3



S.L.6.1



S.L.6.2



S.L.6.3



S.L.7.3



S.L.8.1



S.L.8.2



S.L.8.3



S.L.9.1



S.L.9.2



S.L.9.3



S.L.7.1



S.L.7.2



S.L.10.1



S.L.10.2



S.L.11.1



S.L.11.2



S.L.11.3



S.L.12.1



S.L.12.2



S.L.12.3



S.L.13.1



S.L.13.2



S.L.13.3



S.L.14.1



S.L.14.2



S.L.14.3



S.L.15.1



S.L.15.2



S.L.17.2



S.L.17.3



S.L.15.3



S.L.18.1



S.L.16.1



S.L.18.2



S.L.16.2



S.L.18.3



S.L.16.3



S.L.19.1



S.L.17.1



S.L.19.2



S.L.19.3



S.L.20.1



S.L.20.3



S.L.22.3



S.L.23.1



S.L.20.2



S.L.23.2



S.L.21.1



S.L.21.3



S.L.23.3



S.L.21.2



S.L.24.1



S.L.24.2



S.L.22.1



S.L.24.3



S.L.22.2

(51) 06-01; 03; 05.

(28) 3D

24 (dvadesetičetiri)

(74) KERIM KARABDIĆ
Hadži Idrizova 20,
71000 Sarajevo, BA

(11) BAD16680

(15) 2018-06-21

(21) BAD16680A

(22) 2016-06-14

(73) Rattan Sedia d.o.o.

Cerik bb,

76100 Brčko, BA

(72) MEHIĆ Mersed

Cerik bb,

76100 Brčko, BA

(30) Nije zatraženo

(18) 2021-06-14

(54) Solarna tenda sa pokretnim

(55)



S.L.1.1



S.L.1.2



S.L.1.3

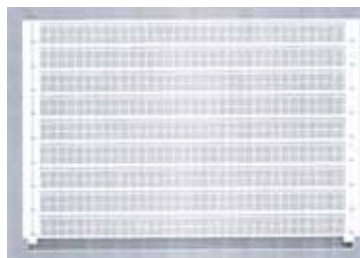

S.L.1.4



S.L.1.5



S.L.1.6



S.L.1.7



S.L.2.1



S.L.2.2



S.L.2.3



S.L.2.4

(51) 25-02

(28) 3D

2 (dva)

(74) KERIM KARABDIĆ

Hadži Idrizova 20,

71000 Sarajevo, BA

(11) BAD17720
 (15) 2018-06-21
 (21) BAD17720A
 (22) 2017-07-24

(73) Saša Marlović
 Avde Hume br.2,
 71000 Sarajevo, BA
 (72) Saša Marlović
 Avde Hume br.2,
 71000 Sarajevo, BA

(30) Nije zatraženo

(18) 2022-07-24

(54) ŠAL

(55)



S.L.1.1



S.L.1.2



S.L.2.1

(51) 02-05

(28) 3D

(74) NEMA ZASTUPNIKA

(11) BAD17723
 (15) 2018-06-21
 (21) BAD17723A
 (22) 2017-08-14

(73) Pupić Sead
 Ul. Mehmedalije Maka Dizdara br.3,
 77000 Bihać, BA
 (72) Pupić Sead
 Ul. Mehmedalije Maka Dizdara br.3,
 77000 Bihać, BA

(30) Nije zatraženo

(18) 2022-08-14

(54) ŠTITNIK ZA GRAD

(55)

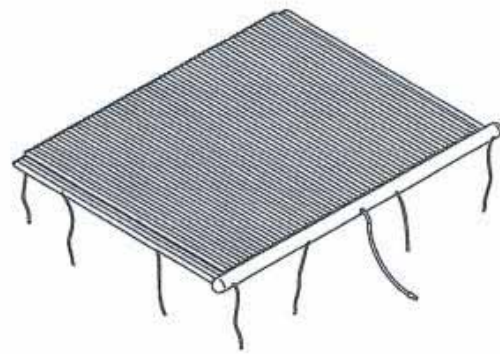

S.L.1.1

(51) 29-09

(28) 3D

(74) NEMA ZASTUPNIKA

1 (jedan)

(11) BAD17724

(15) 2018-06-21

(21) BAD17724A

(22) 2017-08-16

(73) Sanda Solomun
Ovčarevo 11g,
72270 Travnik, BA

(72) Sanda Solomun
Ovčarevo 11g,
72270 Travnik, BA



S.L.1.3

(30) Nije zatraženo

(18) 2022-08-16

(54) Plišana igračka

(55)

(51) 21-01

(28) 3D

1 (jedan)

(74) NEMA ZASTUPNIKA



S.L.1.1



S.L.1.2

(11) BAD17725

(15) 2018-06-21

(21) BAD17725A

(22) 2017-09-14



S.L.2.1

(73) DIVAN DOO VITEZ,
Travnička b.b. ,
72250 Vitez, BA

(72) SUAD JAŠAREVIĆ
TRAVNIČKA BB,
72250 Vitez, BA



S.L.2.2



S.L.2.3

(30) Nije zatraženo



S.L.3.1

(18) 2022-09-14

(54) NAMJEŠTAJ

(55)



S.L.3.2



S.L.3.3



S.L.1.1



S.L.1.2



S.L.4.1



S.L.4.2



S.L.4.3



S.L.1.3



S.L.5.1



S.L.5.2



S.L.5.3



S.L.6.1



S.L.6.2



S.L.6.3



S.L.7.1



S.L.7.2



S.L.7.3



S.L.9.1



S.L.9.2

(51) 06-01; 02; 05; 06.

(28) 3D

9 (devet)

(74) NEMA ZASTUPNIKA



S.L.8.1



S.L.8.2



S.L.8.3

INDEX PREMA RASTUĆEM REGISTRARSKOM BROJU IND.DIZAJNA
INDEX PREMA RASTUĆEM REGISTRACIJSKOM BROJU IND.DIZAJNA
ИНДЕКС ПРЕМА РАСТУЋЕМ РЕГИСТАРСКОМ БРОЈУ ИНД.ДИЗАЈНА

Registarski broj industrijskoga dizajna
Registarski broj industrijskoga dizajna
Регистарски број индустријског дизајна

BAD16668

BAD16676

BAD16680

BAD17720

BAD17723

BAD17724

BAD17725

INDEX PREMA MEĐUNARODNOJ KLASIFIKACIJI ZA IND.DIZAJN
INDEX PREMA MEĐUNARODNOJ KLASIFIKACIJI ZA IND.DIZAJN
ИНДЕКС ПРЕМА МЕЂУНАРОДНОЈ КЛАСИФИКАЦИЈИ ЗА ИНД.ДИЗАЈН

Registarski broj I. dizajna
Registarski broj I. dizajna
Регистарски број И. дизајна

Međ.klasifikacija za I.D prema Lokarnskom sporazumu
Međ.klasifikacija za I.D prema Lokarnskom sporazumu
Међ.класификација за И.Д.према Локарском споразуму

BAD17720

CL. 02-05

BAD17725

CL. 06-01; 02; 05; 06

BAD16668

CL. 06-01; 03; 05

BAD16676

CL. 06-01; 03; 05

BAD17724

CL. 21-01

BAD16680

CL. 25-02

BAD17723

CL. 29-09

INDEX PREMA NOSIOCIMA INDUSTRIJSKOGA DIZAJNA
INDEX PREMA NOSITELJIMA INDUSTRIJSKOGA DIZAJNA
ИНДЕКС ПРЕМА НОСИОИМА ИНД.ДИЗАЈНА

Nosilac industrijskog dizajna
Nositelj industrijskog dizajna
Носилац индустријског дизајна

Registarski broj ind. dizajna
Registracijski broj ind.dizajna
Регистарски број инд.дизајна

| | |
|----------------------------|-----------------|
| DIVAN DOO VITEZ | BAD17725 |
| Pupić Sead | BAD17723 |
| Rattan Sedia d.o.o. | BAD16668 |
| Rattan Sedia d.o.o. | BAD16676 |
| Rattan Sedia d.o.o. | BAD16680 |
| Sanda Solomun | BAD17724 |
| Saša Marlović | BAD17720 |

OBJAVA PRIJAVE INDUSTRIJSKOG DIZAJNA
OBJAVA PRIJAVE INDUSTRIJSKOG DIZAJNA
ОБЈАВА ПРИЈЕВЕ ИНДУСТРИЈСКОГ ДИЗАЈНА

Bibliografski podaci svrstani su prema rastućem registarskom broju prijave industrijskog dizajna
Podaci su popraćeni INID kodom/Internationally agreed Numbers for the Identification of
Data/(br. u zagradi)
za identifikaciju podataka o patentima a prema standardu WIPO ST.80.
Prikaz redosleda podataka u objavljenom industrijskom dizajnu je slijedeći:

(21) RegistarSKI broj prijave industrijskog dizajna (22) Datum podnošenja prijave ind. dizajna

(71) **Nosilac(oci) industrijskog dizajna**

(30) Podaci o unijskom pravu prvenstva (broj prioritetne prijave, datum podnošenja i država)

(55) PRIKAZ PREDMETA
ZAŠTITE

(51) Međunarodna klasifikacija za industrijski dizajn prema Lokarnskom aranžmanu

(54) Naziv predmeta zaštite

(28) Predmet prijave-dvodimenzionalan ili trodimenzionalan; ukupan broj predmeta zaštite

(74) Zastupnik(ici)

STRUKTURA REGISTRARSKOG BROJA PRIJAVE DIZAJNA
STRUKTURA REGISTRACIJSKOG BROJA PRIJAVE DIZAJNA
СТРУКТУРА РЕГИСТАРСКОГ БРОЈА ПРИЈАВЕ ДИЗАЈНА

BA D 97 0001 A



Napomena: Nakon što Institut za intelektualno vlasništvo prizna dizajn slovna oznaka A se briše

Napomena: Nakon što Institut za intelektualno vlasništvo prizna dizajn slovna oznaka A se briše

Напомена: Након што институт за интелектуалну својину призна дизајн словна ознака А се брише

(21) **BAD17698A**

(22) 2017-01-25

(73) **Rattan Sedia d.o.o.**

Cerik bb,
76100 Brčko, BA

(30) Nije zatraženo

(55)



S.L.3.1



S.L.3.2



S.L.1.1



S.L.1.2



S.L.3.3



S.L.4.1



S.L.1.3



S.L.2.1



S.L.4.2



S.L.4.3



S.L.5.1



S.L.5.2



S.L.2.2



S.L.2.3

(51) 06-01; 03; 05

(54) **Kombinovani namještaj**

(28) 3D 5 (pet)

(74) **KERIM KARABDIĆ**
Hadži Idrizova 20,
71000 Sarajevo, BA

(21) BAD18731A

(22) 2018-01-24

(73) "EMA-KONJUH INTERNATIONAL"

Društvo za trgovinu, usluge i
konsalting d.o.o. Sarajevo

M.M. Bašeskije 63,

71000 Sarajevo, BA

(30) Nije zatraženo

(55)

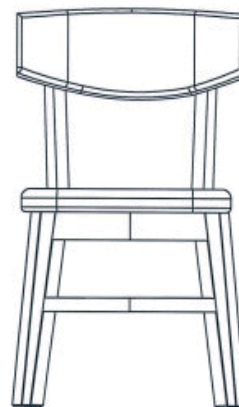

S.L.1.4



S.L.1.1

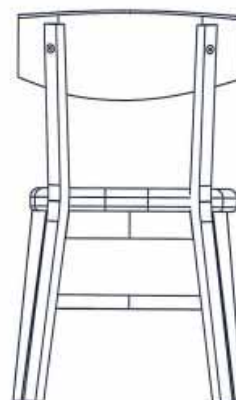

S.L.1.5

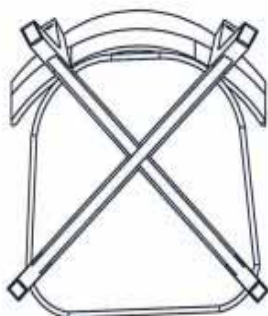

S.L.1.2



S.L.1.6



S.L.1.3

(51) 06-01

(54) STOLICA

(28) 3D 1 (jedan)

(74) NEMA ZASTUPNIKA

(21) **BAD18732A** (22) **2018-01-29**

(73) **Roletarstvo Medle d.o.o.**
Podbevškova ulica 31,
8000 Novo mesto, SI

(30) **001461107-0001** 2017-09-20 **EM**

(55)

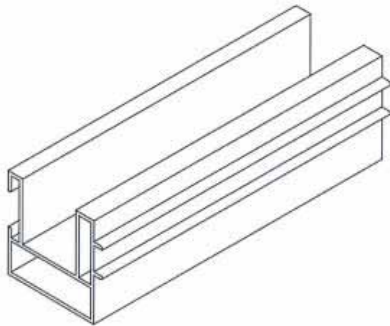

S.L.1.1

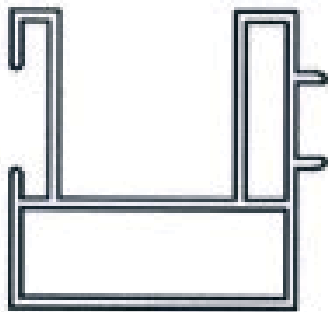

S.L.1.2

(51) **25-01**

(54) **VODEĆI PROFILI ZA ROLO
KOMARNIKE**

(28) **3D** 1 (jedan)

(74) **INTELBIRO d.o.o.**
M.H. Uskufije 3,
71000 Sarajevo, BA

(21) **BAD18733A** (22) **2018-02-02**

(73) **DEPLAST d.o.o. TUZLA**
Ul. Vukovarska br.69,
75000 Tuzla, BA

(30) **Nije zatraženo**

(55)

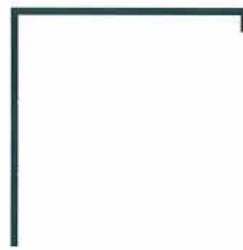

S.L.1.1



S.L.2.1

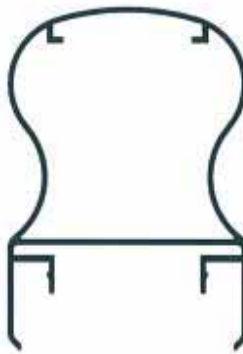

S.L.3.1



S.L.4.1

(51) **25-01**

(54) **ALUMINIJUMSKI PROFILI**

(28) **2D** 4 (četiri)

(74) **NEMA ZASTUPNIKA**

**PRESTANAK VAŽENJA INDUSTRIJSKOGA DIZAJNA
ПРЕСТАНАК ВАЖЕЊА ИНДУСТРИЈСКОГ ДИЗАЈНА
PRESTANAK VAŽENJA INDUSTRIJSKOGA DIZAJNA**

(registarski broj industrijskoga dizajna)

BAD07395

(objavljeno u Glasniku)

4/2009

(nositelji industrijskoga dizajna)

MEGGLE AG

(Međunarodna klasifikacija za industrijski dizajn prema Lokamskom aranžmanu)

02-02; 03; 19-04; 08

(naziv predmeta zaštite)

MAX BOY

(datum prestanka važenja industrijskoga dizajna)

2017-09-19

BAD07399

4/2009

LIDL STIFTUNG & Co. KG

09-03

PAKOVANJE ZA KOZMETIKU

2017-10-22

BAD07400

4/2009

LIDL STIFTUNG & Co. KG

09-03

PAKOVANJA ZA TEČNOSTI

2017-10-22

BAD07401

4/2009

LIDL STIFTUNG & Co. KG

09-03

PAKOVANJA ZA ZUBNE PASTE

2017-10-26

BAD07402

4/2009

Herlitz PBS AG Papier-, Büro- und Schreibwaren

03-01

VIŠENAMJENSKA TORBICA ZA ĐAČKI PRIBOR

2017-11-02

BAD07405

4/2009

Sara Lee Household Care Nederland B. V.

23-04

APARAT ZA OSVJEŽAVANJE VAZDUHA

2017-12-03

BAD07406

4/2009

**Sara Lee Household Care Nederland B. V.19-08;
09-03**

APARAT ZA OSVJEŽAVANJE VAZDUHA

2017-12-03

BAD12581

4/2014

LJUBIČIĆ Pave

07-01

ZAŠTITNI POKLOPAC ZA SALAME I

SUHOMESNATE PROIZVODE

2017-09-21

BAD12582

1/2016

Rattan Sedia d.o.o.

06-01;

STOLICE

2017-09-20

BAD12583

2/2013

DERVIŠEVIĆ Alem

06-06

VERTIKALNI PROFIL ZA KLIZNE SISTEME

2017-09-24

BAD12584

3/2014

ŠPIRIĆ Zdravko

22-06; 09

Automatski avio generator

2017-09-24

BAD12591

1/2016

Maspex-GMW Sp. z o.o. S.K.A.

19-08

La Festa 3 in 1

2017-10-11

**PRODUŽENJE VAŽENJA INDUSTRIJSKOGA DIZAJNA
ПРОДУЖЕЊЕ ВАЖЕЊА ИНДУСТРИЈСКОГ ДИЗАЈНА
PRODULJENJE VAŽENJA INDUSTRIJSKOGA DIZAJNA**

(registarski broj industrijskog dizajna)

BAD08429

(objavljeno u Glasniku)

2/2010

(nositelj industrijskog dizajna)

LRC Products Limited

(Međunarodna klasifikacija za industrijski dizajn prema Lokamskom aranžmanu)

Cl. 02-04

(naziv predmeta zaštite)

ORTOPEDSKI ULOŠCI

(datum prestanka važenja nakon produljenja za 5 godina)

2023-02-22

(registarski broj industrijskog dizajna)

BAD13614

(objavljeno u Glasniku)

4/2014

(nositelj industrijskog dizajna)

BK LINEA TRADE D.O.O. Sarajevo

(Međunarodna klasifikacija za industrijski dizajn prema Lokamskom aranžmanu)

Cl.06-06

(naziv predmeta zaštite)

ALUMINIJSKI PROFILI ZA NAMJEŠTAJ

(datum prestanka važenja nakon produljenja za 5 godina)

2023-10-30

(registarski broj industrijskog dizajna)

BAD008432

(objavljeno u Glasniku)

4/2008

(nositelj industrijskog dizajna)

»YIMOR« d.o.o.

(Međunarodna klasifikacija za industrijski dizajn prema Lokamskom aranžmanu)

Cl.09-01

(naziv predmeta zaštite)

BOCA

(datum prestanka važenja nakon produljenja za 5 godina)

2023-03-10

(registarski broj industrijskog dizajna)

BAD13613

(objavljeno u Glasniku)

4/2014

(nositelj industrijskog dizajna)

BK LINEA TRADE D.O.O. Sarajevo

(Međunarodna klasifikacija za industrijski dizajn prema Lokamskom aranžmanu)

Cl.06-06

(naziv predmeta zaštite)

ALUMINIJSKI PROFILI ZA NAMJEŠTAJ

(datum prestanka važenja nakon produljenja za 5 godina)

2023-10-30

**PRENOS PRAVA INDUSTRIJSKOG DIZAJNA
ПРЕНОС ПРАВА ИНДУСТРИЈСКОГ ДИЗАЈНА
PRENOS PRAVA INDUSTRIJSKOG DIZAJNA**

BAD13603

3/2014

Tecno Forniture S.r.l. , Via Xenodochio 4,

43122 Parma, IT

2018-06-05

**PROMJENA ADRESE INDUSTRIJSKOG DIZAJNA
ПРОМЈЕНА АДРЕСЕ ИНДУСТРИЈСКОГ ДИЗАЈНА
PROMJENA ADRESE INDUSTRIJSKOG DIZAJNA**

BAD08429

2/2010

LRC Products Limited, 103-105 Bath Road,

Slough, Berkshire SL1 3UH, GB

2018-03-20

BAD13613

4/2014

BK LINEA TRADE D.O.O. Sarajevo,

Tvornička br. 3, 71000 Sarajevo, BA

2018-05-03

BAD13614

4/2014

BK LINEA TRADE D.O.O. Sarajevo,

Tvornička br. 3, 71000 Sarajevo, BA

2018-05-03

ŽIGOVI
ŽIGOVI
ЖИГОВИ
TRADEMARKS

OBJAVA PRIJAVA ŽIGOVA

Bibliografski podaci svrstani su prema rastućem broju prijave žiga.

Podaci su popraćeni INID kodom/Internationall agreedy Numbers for the Identification of Data/ (broj u zagradi),za identifikaciju podataka o žigovima,a prema standardu WIPO ST.60

Prikaz redosljeda podataka u objavljenoj prijavi žiga je slijedeći:

(210) **Broj prijave žiga**

(220) Datum podnošenja prijave žiga

(442) **Datum objave prijave žiga**

(300) Podaci o pravu prvenstva (država,datum podnošenja i broj prioritetne prijave)

(230) Datum izložbenog (sajamskog) prava prvenstva

(732) **Nosilac žiga**

(740) Zastupnik

(551) Kolektivni žig

(591) Boje

(554) Trodimenzionalni žig

(539) Opis

(540) Izgled žiga

Izgled žiga (text ili slika)
(max 8 x 8 cm za sliku)

(526) Disklaimer – Dobrovoljno ograničenje obima zaštite

(531) Međunarodna klasifikacija figurativnih elemenata žigova prema Bečkoj klasifikaciji–sedma edicija

(511) **Međunarodna klasifikacija roba i usluga prema Ničanskoj klasifikaciji - jedanesta edicija**

STRUKTURA REGISTRARSKOG BROJA PRIJAVE ŽIGOVA
STRUKTURA REGISTRACIJSKOG BROJA PRIJAVE ŽIGOVA
СТРУКТУРА РЕГИСТАРСКОГ БРОЈА ПРИЈАВЕ ЖИГОВА

BA Z 97 0001 A



Напомена: Након што Институт за интелектуално власништво призна жиг словна ознака A се брише

Напомена: Након што Институт за интелектуално власништво призна жиг словна ознака A се брише

Напомена: Након што институт за интелектуалну својину призна жиг словна ознака A се брише

(210) **BAZ1619652A** (220)03/08/2016

(442) 30/06/2018

(732) **Bosnalijek, farmaceutska i hemijska industrija, dioničko društvo Jukićeva 53, 71000 Sarajevo, BA**

(740) KARABDIĆ KERIM

(540)

MEMENTO

(511)

5 Farmaceutski proizvodi.

(210) **BAZ1719998A** (220)07/02/2017

(442) 30/06/2018

(732) **STADA Arzneimittel AG Stadastrasse 2-18, 61118 Bad Vilbel, DE**

(740) Linea Susic Ltd.

(540)

HISTASOLV

(511)

5 Medicinski i veterinarski proizvodi; higijenski proizvodi za upotrebu u medicini; dijetne tvari za medicinske ili veterinarske potrebe, hrana za dojenčad; dijetni dodaci prehrani za ljude i životinje; flasteri, materijali za previjanje; materijali za plombiranje zubi i za zubne otiske; dezinfekcijska sredstva; proizvodi za uništavanje životinjskih štetočina; fungicidi, herbicidi.

(210) **BAZ1720063A** (220)13/03/2017

(442) 30/06/2018

(732) **FEBA d.o.o. Zmaja od Bosne 88, 71000 Sarajevo, BA**

(540)



(531) 26.4,27.5

(511)

35 Oglašavanje i reklamiranje; oglašavanje i reklamiranje putem internet portala.

(210) **BAZ1720064A** (220)13/03/2017

(442) 30/06/2018

(732) **FEBA d.o.o. Zmaja od Bosne 88, 71000 Sarajevo, BA**

(591) crna, nijanse plave, siva

(540)

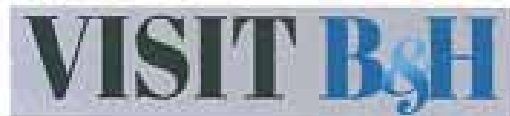

(531) 25.3,27.5,29.1

(511)

16 Magazin.;

35 Oglašavanje i reklamiranje.

(210) **BAZ1720065A** (220)15/03/2017

(442) 30/06/2018

(300) 016401143

24/02/2017

EM

(732) **The Procter & Gamble Company One Procter & Gamble Plaza, Cincinnati, Ohio 45202, US**

(740) DR DIANA PROTIC-TKALČIĆ & PARTNERS D.O.O.

(540)

AMBI PUR ONE

(511)

3 Preparati za njegu, čišćenje i uljepšavanje tkanina; potpuri; tamjan; ulja za parfeme i mirise; mirisna vodica za upotrebu u domaćinstvu i za upotrebu na tkaninama; mirišljivo drvo; arome; eterična ulja; preparati za parfemisanje zraka, atmosfere ili tkanina u obliku dima, pare ili plina.;

4 Svijeće, ulja, vosak i fitilji.;

5 Osvježivači zraka; preparati za prečišćavanje zraka; dezodoransi; dezodorirajuća sredstva za tkanine, tapacirane predmete i atmosferu u okruženju; preparati za neutralizaciju neprijatnih mirisa.;

11 Aparati za dezodoriranje zraka; aparati za rashlađivanje zraka; grijači zraka; sušila za zrak; postrojenja za kondicioniranje zraka; postrojenja za filtriranje zraka; aparati i uređaji za prečišćavanje zraka; sterilizatori zraka; aparati za dezodoriranje, ne za ličnu upotrebu; dezinfekcijski aparati; aparati za fumigaciju, ne za medicinsku upotrebu.

(210) **BAZ1720066A** (220)15/03/2017

(442) 30/06/2018

(732) **The Procter & Gamble Company One Procter & Gamble Plaza, Cincinnati, Ohio 45202, US**

(740) DR DIANA PROTIC-TKALČIĆ & PARTNERS D.O.O.

(591) zelena, žuta, bijela

(540)



(531) 5.5,10.5,29.1

(511)

5 Ženski higijenski proizvodi; higijenski rupčići; pelene kod nezadržavanja mokraće; tamponi; rupčići kod nezadržavanja mokraće; zaštita za gaćice.

(210) **BAZ1720069A** (220)15/03/2017

(442) 30/06/2018

(732) **Sead Lipovača Vrbovska 56, 71000 Sarajevo, BA**

(540)

JAGODE

(511)

9 Aparati za snimanje, prijenos, reprodukciju zvuka ili slika; magnetne podloge za snimanje, akustične ploče.;

16 Omotači za boce, papirnati ili kartonski; omoti papirnati; omotnice (papirnati proizvodi); plakati (poster); plakati, papirni i kartonski. Vrećice /omotnice, džepovi/ od papira; ili plastike za ambalažu; vrećice, papirnat; zastavice od papira; znakovi /brojke i slova/.

41 Razonoda; komponiranje glazbe; pisanje tekstova; izvođenje glazbe; održavanje koncerata; sportske i kulturne djelatnosti. Organiziranje i vođenje koncerata; noćni klubovi; obavijesti o razonodi; objavljivanje knjiga i časopisa, elektronički online; organiziranje plesova (organiziranje priredbi).

(210) **BAZ1720074A** (220)16/03/2017

(442) 30/06/2018

(732) **NATURAL BODYBUILDING & FITNESS KLUB "BRAVERASE GYM" LJUBUŠKI Stjepana Radića bb, Ljubuški, BA**

(740) Zjednički odvjetnički ured Barbarić & Bevanda

(540)

ADRIA FIT

(511)

28 Bicikli za treniranje na mjestu, boksačke rukavice, boksačke vreće, bučice za dizanje utega, bučice za vježbanje, fitness lopte, gimnastička i sportska oprema, jednoručni utezi (za dizanje utega), klupe za sportsku upotrebu, klupice za dizanje utega, odskočne daske (sportska oprema), remeni za dizanje utega (sportski artikli), rukavice za dizanje utega, šipke za vježbanje, sprave za body building, sprave za fitness za unutarnju upotrebu, sprave za tjelesne vježbe, sprave za vježbe tijela. ;

41 Dogovaranje, izvođenje i organizacija seminara, individualno podučavanje, individualno vježbanje (obuka), informacije u vezi s rekreacijom, iznajmljivanje opreme za sportska natjecanja, iznajmljivanje opreme za sport i tjelovježbu, izvođenje sportskih događaja uživo, kampovi za sportsko usavršavanje, konzultacije u vezi s tjelesnom izdržljivošću, nadgledanje tjelovježbe, obrazovanje zabava i sport, obrazovne usluge u vezi s tjelesnom spremnosti, obrazovne usluge u vezi sa sportom, održavanje treninga za tjelesnu kondiciju putem interneta, održavanje tečajeva o dijeti putem interneta, održavanje tečajeva o prehrani putem interneta, organizacija i provedba sportskih natjecanja, organizacija sportskih sajmova, organizacija i vođenje radionica, organiziranje sportskih događaja i natjecanja, pružanje objekata i opreme za fitness i tjelovježbu, pružanje uputa i opreme za tjelovježbu, pružanje tutoriala putem interneta, sportske i fitness usluge, trening snage i kondicije, usluge osobnih trenera, usluge pružanja sportske poduke, usluge pružanja rekreacijskih sadržaja, usluge sportskog kluba, usluge teretane u vezi s body buildingom, usluge teretane u vezi s treningom s utezima, usluge treninga aerobika, usluge za podizanje tjelesne izdržljivosti, vođenje tečajeva, seminara i radionica, vođenje fitness satova.;

44 Nutricionistički i dijetetski savjeti, nutricionističko savjetovanje, programi za smanjenje tjelesne težine (planiranje), programi za smanjenje tjelesne težine (nadzor), pružanje informacija o prehranbenim i nutricionističkim savjetima, pružanjem informacija o prehranbenim i nutricionističkim dodacima prehrani, pružanje informacija u vezi s prehranom, pružanje nutritivnih informacija o hrani, pružanje savjeta o prehrani, stručne konzultacije koje se odnose na prehranu, tretmani za kontrolu tjelesne težine.

(210) **BAZ1720075A** (220)16/03/2017
 (442) 30/06/2018
 (732) **NATURAL BODYBUILDING & FITNESS
 KLUB "BRAVERASE GYM" LJUBUŠKI
 Stjepana Radića bb, Ljubuški, BA**
 (740) Zjednički odvjjetnički ured Barbarić &
 Bevanda
 (591) zelena, plava, crna
 (540)

ADRIA FIT

(531) 27.5,29.1

(511)

28 Bicikli za treniranje na mjestu, boksačke rukavice, boksačke vreće, bučice za dizanje utega, bučice za vježbanje, fitness lopte, gimnastička i sportska oprema, jednoručni utezi (za dizanje utega), klupe za sportsku upotrebu, klupice za dizanje utega, odskočne daske (sportska oprema), remeni za dizanje utega (sportski artikli), rukavice za dizanje utega, šipke za vježbanje, sprave za body building, sprave za fitness za unutarnju upotrebu, sprave za tjelesne vježbe, sprave za vježbe tijela. ;

41 Dogovaranje, izvođenje i organizacija seminara, individualno podučavanje, individualno vježbanje (obuka), informacije u vezi s rekreacijom, iznajmljivanje opreme za sportska natjecanja, iznajmljivanje opreme za sport i tjelovježbu, izvođenje sportskih događaja uživo, kampovi za sportsko usavršavanje, konzultacije u vezi s tjelesnom izdržljivošću, nadgledanje tjelovježbe, obrazovanje zabava i sport, obrazovne usluge u vezi s tjelesnom spremnosti, obrazovne usluge u vezi sa sportom, održavanje treninga za tjelesnu kondiciju putem interneta, održavanje tečajeva o dijetei putem interneta, održavanje tečajeva o prehrani putem interneta, organizacija i provedba sportskih natjecanja, organizacija sportskih sajmova, organizacija i vođenje radionica, organiziranje sportskih događaja i natjecanja, pružanje objekata i opreme za fitness i tjelovježbu, pružanje uputa i opreme za tjelovježbu, pružanje tutoriala putem interneta, sportske i fitness usluge, trening snage i kondicije, usluge osobnih trenera, usluge pružanja sportske poduke, usluge pružanja rekreacijskih sadržaja, usluge sportskog kluba, usluge teretane u vezi s body buildingom, usluge teretane u vezi s treningom s utezima, usluge treninga aerobika, usluge za podizanje tjelesne izdržljivosti, vođenje tečajeva, seminara i radionica, vođenje fitness satova.;

44 Nutricionistički i dijetetski savjeti, nutricionističko savjetovanje, programi za smanjenje tjelesne težine (planiranje), programi za smanjenje tjelesne težine (nadzor), pružanje informacija o prehranbenim i nutricionističkim savjetima, pružanjem informacija o prehranbenim i nutricionističkim dodacima prehrani, pružanje informacija u vezi s prehranom, pružanje nutritivnih informacija o hrani, pružanje savjeta o prehrani, stručne konzultacije koje se odnose na prehranu, tretmani za kontrolu tjelesne težine.

(210) **BAZ1720076A** (220)21/03/2017
 (442) 30/06/2018
 (732) **"AS" d.o.o. Jelah bb, 74264 Tešanj,
 BA**
 (740) "INTELBIRO" d.o.o.
 (591) bijela, crvena, nijanse smeđe, oker,
 zelena, crna, bež
 (540)



(531) 8.1,11.1,11.3,26.1,26.11,27.5,29.1

(511)

30 Keksi, naročito napolitanke.

(210) **BAZ1720077A** (220)21/03/2017

(442) 30/06/2018

(732) **VUKOJA-MAV d.o.o. Tomislavgrad
Blidinje b.b., Tomislavgrad, BA**

(740) Tomislav Bevanda

(540)



HAJDUČKA REPUBLIKA

(531) 2.1,25.3,26.4,27.5

(511)

16 Albumi, adresari, ambalaže za poklone, automobilske naljepnice, bilježnice, blokovi papira, blokovi za bilješke, brošure, čestitke, celofanski papir, dekoracije od kartona za prehrambene proizvode, dnevnic, dnevni planeri, dekorativni papir za umotavanje, džepni dnevnic, džepni kalendari, etikete za poklone, fotografije, fascikli, informativne brošure, ilustrirane bilježnice, imenici, jednokratne salvete, jelovnic, kalendari, kartice s imenima za stolove, kartice za omote poklona, karton za pakiranje, kartice zahvale, kartonski materijale za pakiranje, kartonski materijali za umatanje, kartonske kutije, kemijske olovke, olovke, kartonski stolni podmetači, kutije od papira ili kartona, kutije za poklone, letci, naljepnice, omotnice, papir za salvete, papirne koverta za pakiranje, papir za umotavanje poklona, papirne stolne dekoracije, papirne oznake za poklon, papirne poklon vrećice, papirne vrećice i kese, platnene vrećice za poklone, papirni ili kartonski omoti za boce, papirni brisači, papirni nadstolnjaci, papirni plakati, papirni podmetači za čaše, papirni podmetači za stolove, papirni stolnjaci, papirni ubrusi, papirni ukrasi za kolače, plakati(papirni ili kartonski), plastične vrećice, podloge za stol, podlošci za boce, poklon bonovi, poklon kartice, posjetnice, pozivnice, reklamni poster, posude od papira za svrhe pakiranja, razglednice, rokovnic, ukrasni magneti.;

39 Usluge osobnog turističkog vođenja, organizacije turističkih izleta, pružanje i organizacija tura razgledavanja i dnevnih izleta, pružanje informacija turistima o razgledavanju i ekskurziji.;

43 Najam prostorija za društvena okupljanja, organizacija i pružanje privremenog smještaja, iznajmljivanje turističkog smještaja, usluge turističkih kampova, pružanje informacija o privremenom smještaju putem Interneta, rezervacija privremenog smještaja, organiziranje svadbenih primanja (hrana i piće), organiziranje svadbenih primanja (mjesto zbijanja), priprema hrane i pića, usluge restorana, catering, kafići.

(210) **BAZ1720078A** (220)21/03/2017

(442) 30/06/2018

(732) **VUKOJA-MAV d.o.o. Tomislavgrad
Blidinje b.b., Tomislavgrad, BA**

(740) Tomislav Bevanda

(540)

HAJDUČKA REPUBLIKA

(511)

16 Albumi, adresari, ambalaže za poklone, automobilske naljepnice, bilježnice, blokovi papira, blokovi za bilješke, brošure, čestitke, celofanski papir, dekoracije od kartona za prehrambene proizvode, dnevnic, dnevni planeri, dekorativni papir za umotavanje, džepni dnevnic, džepni kalendari, etikete za poklone, fotografije, fascikli, informativne brošure, ilustrirane bilježnice, imenici, jednokratne salvete, jelovnic, kalendari, kartice s imenima za stolove, kartice za omote poklona, karton za pakiranje, kartice zahvale, kartonski materijale za pakiranje, kartonski materijali za umatanje, kartonske kutije, kemijske olovke, olovke, kartonski stolni podmetači, kutije od papira ili kartona, kutije za poklone, letci, naljepnice, omotnice, papir za salvete, papirne koverta za pakiranje, papir za umotavanje poklona, papirne stolne dekoracije, papirne oznake za poklon, papirne poklon vrećice, papirne vrećice i kese, platnene vrećice za poklone, papirni ili kartonski omoti za boce, papirni brisači, papirni nadstolnjaci, papirni plakati, papirni podmetači za čaše, papirni podmetači za stolove, papirni stolnjaci, papirni ubrusi, papirni ukrasi za kolače, plakati(papirni ili kartonski), plastične vrećice, podloge za stol, podlošci za boce, poklon bonovi, poklon kartice, posjetnice, pozivnice, reklamni poster, posude od papira za svrhe pakiranja, razglednice, rokovnic, ukrasni magneti.;

39 Usluge osobnog turističkog vođenja, organizacije turističkih izleta, pružanje i organizacija tura razgledavanja i dnevnih izleta, pružanje informacija turistima o razgledavanju i ekskurziji.;

43 Najam prostorija za društvena okupljanja, organizacija i pružanje privremenog smještaja, iznajmljivanje turističkog smještaja, usluge turističkih kampova, pružanje informacija o privremenom smještaju putem Interneta, rezervacija privremenog smještaja, organiziranje svadbenih primanja (hrana i piće), organiziranje svadbenih primanja (mjesto zbijanja), priprema hrane i pića, usluge restorana, catering, kafići.

(210) **BAZ1720079A** (220)21/03/2017

(442) 30/06/2018

(732) **VUKOJA-MAV d.o.o. Tomislavgrad
Blidinje b.b., Tomislavgrad, BA**

(740) Tomislav Bevanda

(540)



**HAJDUČKE
VRLETI
BLIDINJE**

(531) 2.1,6.1,25.3,26.3,26.4,27.5

(511)

16 Albumi, adresari, ambalaže za poklone, automobilske naljepnice, bilježnice, blokovi papira, blokovi za bilješke, brošure, čestitke, celofanski papir, dekoracije od kartona za prehrambene proizvode, dnevni planeri, dekorativni papir za umotavanje, džepni dnevници, džepni kalendari, etikete za poklone, fotografije, fascikli, informativne brošure, ilustrirane bilježnice, imenici, jednokratne salvete, jelovnici, kalendari, kartice s imenima za stolove, kartice za omote poklona, karton za pakiranje, kartice zahvale, kartonski materijale za pakiranje, kartonski materijali za umatanje, kartonske kutije, kemijske olovke, olovke, kartonski stolni podmetači, kutije od papira ili kartona, kutije za poklone, letci, naljepnice, omotnice, papir za salvete, papirnate kovertе za pakiranje, papir za umotavanje poklona, papirnate stolne dekoracije, papirnate oznake za poklon, papirnate poklon vrećice, papirnate vrećice i kese, platnene vrećice za poklone, papirnati ili kartonski omoti za boce, papirnati brisači, papirnati nadstolnjaci, papirnati plakati, papirnati podmetači za čaše, papirnati podmetači za stolove, papirnati stolnjaci, papirnati ubrusi, papirnati ukrasi za kolače, plakati(papirnati ili kartonski), plastične vrećice, podloge za stol, podlošci za boce, poklon bonovi, poklon kartice, posjetnice, pozivnice, reklamni poster, posude od papira za svrhe pakiranja, razglednice, rokovnici, ukrasni magneti.;

39 Usluge osobnog turističkog vođenja, organizacije turističkih izleta, pružanje i organizacija tura razgledavanja i dnevnih izleta, pružanje informacija turistima o razgledavanju i ekskurziji.;

43 Najam prostorija za društvena okupljanja, organizacija i pružanje privremenog smještaja, iznajmljivanje turističkog smještaja, usluge turističkih kampova, pružanje informacija o privremenom smještaju putem Interneta, rezervacija privremenog smještaja, organiziranje svadbenih primanja (hrana i piće), organiziranje svadbenih primanja (mjesto zbijanja), priprema hrane i pića, usluge restorana, catering, kafići.

(210) **BAZ1720080A** (220)21/03/2017

(442) 30/06/2018

(732) **VUKOJA-MAV d.o.o. Tomislavgrad
Blidinje b.b., Tomislavgrad, BA**

(740) Tomislav Bevanda

(540)



**HAJDUČKE
VRLETI
BLIDINJE**

(531) 6.1,9.3,23.1,23.3,26.3,26.4,27.5

(511)

16 Albumi, adresari, ambalaže za poklone, automobilske naljepnice, bilježnice, blokovi papira, blokovi za bilješke, brošure, čestitke, celofanski papir, dekoracije od kartona za prehrambene proizvode, dnevni planeri, dekorativni papir za umotavanje, džepni dnevници, džepni kalendari, etikete za poklone, fotografije, fascikli, informativne brošure, ilustrirane bilježnice, imenici, jednokratne salvete, jelovnici, kalendari, kartice s imenima za stolove, kartice za omote poklona, karton za pakiranje, kartice zahvale, kartonski materijale za pakiranje, kartonski materijali za umatanje, kartonske kutije, kemijske olovke, olovke, kartonski stolni podmetači, kutije od papira ili kartona, kutije za poklone, letci, naljepnice, omotnice, papir za salvete, papirnate kovertе za pakiranje, papir za umotavanje poklona, papirnate stolne dekoracije, papirnate oznake za poklon, papirnate poklon vrećice, papirnate vrećice i kese, platnene vrećice za poklone, papirnati ili kartonski omoti za boce, papirnati brisači, papirnati nadstolnjaci, papirnati plakati, papirnati podmetači za čaše, papirnati podmetači za stolove, papirnati stolnjaci, papirnati ubrusi, papirnati ukrasi za kolače, plakati(papirnati ili kartonski), plastične vrećice, podloge za stol, podlošci za boce, poklon bonovi, poklon kartice, posjetnice, pozivnice, reklamni poster, posude od papira za svrhe pakiranja, razglednice, rokovnici, ukrasni magneti.;

39 Usluge osobnog turističkog vođenja, organizacije turističkih izleta, pružanje i organizacija tura razgledavanja i dnevnih izleta, pružanje informacija turistima o razgledavanju i ekskurziji.;

43 Najam prostorija za društvena okupljanja, organizacija i pružanje privremenog smještaja, iznajmljivanje turističkog smještaja, usluge turističkih kampova, pružanje informacija o privremenom smještaju putem Interneta, rezervacija privremenog smještaja, organiziranje svadbenih primanja (hrana i piće), organiziranje svadbenih primanja (mjesto zbijanja), priprema hrane i pića, usluge restorana, catering, kafići.

(210) **BAZ1720081A** (220)21/03/2017

(442) 30/06/2018

(732) **VUKOJA-MAV d.o.o. Tomislavgrad
Blidinje b.b., Tomislavgrad, BA**

(740) Tomislav Bevanda

(540)

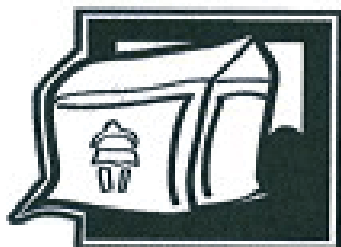

**HAJDUČKE
VRLETI
BLIDINJE**

(531) 2.1,7.5,26.3,26.4,27.1,27.5

(511)

16 Albumi, adresari, ambalaže za poklone, automobilske naljepnice, bilježnice, blokovi papira, blokovi za bilješke, brošure, čestitke, celofanski papir, dekoracije od kartona za prehrambene proizvode, dnevници, dnevni planeri, dekorativni papir za umotavanje, džepni dnevници, džepni kalendari, etikete za poklone, fotografije, fascikli, informativne brošure, ilustrirane bilježnice, imenici, jednokratne salvete, jelovnici, kalendari, kartice s imenima za stolove, kartice za omote poklona, karton za pakiranje, kartice zahvale, kartonski materijale za pakiranje, kartonski materijali za umatanje, kartonske kutije, kemijske olovke, olovke, kartonski stolni podmetači, kutije od papira ili kartona, kutije za poklone, letci, naljepnice, omotnice, papir za salvete, papirnate kovertе za pakiranje, papir za umotavanje poklona, papirnate stolne dekoracije, papirnate oznake za poklon, papirnate poklon vrećice, papirnate vrećice i kese, platnene vrećice za poklone, papirnati ili kartonski omoti za boce, papirnati brisači, papirnati nadstolnjaci, papirnati plakati, papirnati podmetači za čaše, papirnati podmetači za stolove, papirnati stolnjaci, papirnati ubrusi, papirnati ukrasi za kolače, plakati(papirnati ili kartonski), plastične vrećice, podloge za stol, podlošci za boce, poklon bonovi, poklon kartice, posjetnice, pozivnice, reklamni posterі, posude od papira za svrhe pakiranja, razglednice, rokovnici, ukrasni magneti.;

39 Usluge osobnog turističkog vođenja, organizacije turističkih izleta, pružanje i organizacija tura razgledavanja i dnevnih izleta, pružanje informacija turistima o razgledavanju i ekskurziji.;

43 Najam prostorija za društvena okupljanja, organizacija i pružanje privremenog smještaja, iznajmljivanje turističkog smještaja, usluge turističkih kampova, pružanje informacija o privremenom smještaju putem Interneta, rezervacija privremenog smještaja, organiziranje svadbenih primanja (hrana i piće), organiziranje svadbenih primanja (mјesta zbivanja), priprema hrane i pića, usluge restorana, catering, kafići.

(210) **BAZ1720082A** (220)22/03/2017

(442) 30/06/2018

(732) **ATG Ceylon (Pvt) Limited, A company
incorporated under the laws of Sri
Lanka Spur Road 7, Phase 2, IPZ,
Katunayake, LK**(740) "ŽIVKO MIJATOVIĆ & PARTNERS"
d.o.o. Sarajevo

(591) žuta, nijanse narandžaste, nijanse roze

(540)



(531) 2.9,26.11,27.3,27.5,29.1

(511)

9 Zaštitne rukavice; industrijske sigurnosne rukavice.

(210) **BAZ1720083A** (220)22/03/2017

(442) 30/06/2018

(732) **ATG Ceylon (Pvt) Limited, A company
incorporated under the laws of Sri
Lanka Spur Road 7, Phase 2, IPZ,
Katunayake, LK**(740) "ŽIVKO MIJATOVIĆ & PARTNERS"
d.o.o. Sarajevo

(540)

MAXIDRY

(511)

9 Zaštitne rukavice; industrijske sigurnosne rukavice.

(210) **BAZ1720084A** (220)22/03/2017
 (442) 30/06/2018
 (732) **ATG Ceylon (Pvt) Limited, A company incorporated under the laws of Sri Lanka Spur Road 7, Phase 2, IPZ, Katunayake, LK**
 (740) "ŽIVKO MIJATOVIĆ & PARTNERS"
 d.o.o. Sarajevo
 (540)

MAXICHEM

(511)
 9 Zaštitne rukavice; industrijske sigurnosne rukavice.

(210) **BAZ1720085A** (220)22/03/2017
 (442) 30/06/2018
 (732) **ATG Ceylon (Pvt) Limited, A company incorporated under the laws of Sri Lanka Spur Road 7, Phase 2, IPZ, Katunayake, LK**
 (740) "ŽIVKO MIJATOVIĆ & PARTNERS"
 d.o.o. Sarajevo
 (540)

MAXICUT

(511)
 9 Zaštitne rukavice; industrijske sigurnosne rukavice.

(210) **BAZ1720086A** (220)22/03/2017
 (442) 30/06/2018
 (732) **ATG Ceylon (Pvt) Limited, A company incorporated under the laws of Sri Lanka Spur Road 7, Phase 2, IPZ, Katunayake, LK**
 (740) "ŽIVKO MIJATOVIĆ & PARTNERS"
 d.o.o. Sarajevo
 (540)

ATG

(511)
 9 Zaštitne rukavice; industrijske sigurnosne rukavice.

(210) **BAZ1720087A** (220)22/03/2017
 (442) 30/06/2018
 (732) **ATG Ceylon (Pvt) Limited, A company incorporated under the laws of Sri Lanka Spur Road 7, Phase 2, IPZ, Katunayake, LK**
 (740) "ŽIVKO MIJATOVIĆ & PARTNERS"
 d.o.o. Sarajevo
 (591) žuta, nijanse narandžaste, bijela, siva, roza
 (540)



(531) 2.9,27.5,29.1
 (511)

9 Zaštitne rukavice; industrijske sigurnosne rukavice.;

42 Usluge testiranja sigurnosti potrošačkih proizvoda; testiranje sigurnosti industrijskih zaštitnih rukavica; tehnički savjeti u vezi sa sigurnosti; informativne usluge u vezi sa sigurnosti kemikalija i drugih aditiva u industrijskim sigurnosnim rukavicama; kontrola kvaliteta, provjera kvaliteta i testiranje kvaliteta industrijskih sigurnosnih rukavica; certifikacija (kontrola kvaliteta) industrijskih sigurnosnih rukavica; pružanje usluga osiguranja kvaliteta za industriju industrijskih sigurnosnih rukavica; provjera autentičnosti industrijskih sigurnosnih rukavica; informativne, savjetodavne i konzultantske usluge u vezi sa svim prethodno navedenim uslugama.;

45 Usluge savjetovanja u vezi sa zdravljem i sigurnosti; savjetovanje o pravilima sigurnosti na radu.

(210) **BAZ1720088A** (220)22/03/2017
 (442) 30/06/2018
 (732) **ATG Ceylon (Pvt) Limited, A company
 incirporated under the laws of Sri
 Lanka Spur Road 7, Phase 2, IPZ,
 Katunayake, LK**
 (740) "ŽIVKO MIJATOVIĆ & PARTNERS"
 d.o.o. Sarajevo
 (540)

MAXIFLEX

(511)
 9 Zaštitne rukavice; industrijske sigurnosne rukavice.

(210) **BAZ1720089A** (220)22/03/2017
 (442) 30/06/2018
 (732) **ATG Ceylon (Pvt) Limited, A company
 incirporated under the laws of Sri
 Lanka Spur Road 7, Phase 2, IPZ,
 Katunayake, LK**
 (740) "ŽIVKO MIJATOVIĆ & PARTNERS"
 d.o.o. Sarajevo
 (591) nijanse plave, siva, bijela
 (540)



(531) 17.5,24.15,27.5,29.1
 (511)
 9 Zaštitne rukavice; industrijske sigurnosne rukavice.

(210) **BAZ1720090A** (220)22/03/2017
 (442) 30/06/2018
 (732) **ATG Ceylon (Pvt) Limited, A company
 incirporated under the laws of Sri
 Lanka Spur Road 7, Phase 2, IPZ,
 Katunayake, LK**
 (740) "ŽIVKO MIJATOVIĆ & PARTNERS"
 d.o.o. Sarajevo
 (540)

MAXIFOAM

(511)
 9 Zaštitne rukavice; industrijske sigurnosne rukavice.

(210) **BAZ1720091A** (220)22/03/2017
 (442) 30/06/2018
 (732) **ATG Ceylon (Pvt) Limited, A company
 incirporated under the laws of Sri
 Lanka Spur Road 7, Phase 2, IPZ,
 Katunayake, LK**
 (740) "ŽIVKO MIJATOVIĆ & PARTNERS"
 d.o.o. Sarajevo
 (540)

AD-APT

(511)
 9 Zaštitne rukavice; industrijske sigurnosne rukavice.

(210) **BAZ1720092A** (220)22/03/2017
 (442) 30/06/2018
 (732) **ATG Ceylon (Pvt) Limited, A company
 incirporated under the laws of Sri
 Lanka Spur Road 7, Phase 2, IPZ,
 Katunayake, LK**
 (740) "ŽIVKO MIJATOVIĆ & PARTNERS"
 d.o.o. Sarajevo
 (540)

MAXITHERM

(511)
 9 Zaštitne rukavice; industrijske sigurnosne rukavice.

- (210) **BAZ1720093A** (220)22/03/2017
 (442) 30/06/2018
 (732) **ATG Ceylon (Pvt) Limited, A company incorporated under the laws of Sri Lanka Spur Road 7, Phase 2, IPZ, Katunayake, LK**
 (740) "ŽIVKO MIJATOVIĆ & PARTNERS"
 d.o.o. Sarajevo
 (540)

NBR-LITE

- (511)
 9 Zaštitne rukavice; industrijske sigurnosne rukavice.

- (210) **BAZ1720096A** (220)24/03/2017
 (442) 30/06/2018
 (732) **Domino's IP Holder LLC (Delaware limited liability company) 24 Frank Lloyd Wright Drive, P.O. Box 485, Ann Arbor, Michigan 48106, US**
 (740) DR DIANA PROTIĆ-TKALČIĆ & PARTNERS D.O.O.
 (540)

DOMINO'S

- (511)
 30 Pripremljena pizza, topli i hladni sendviči, hljebasti štapići, svježe pečene okruglice od tijesta nalik valjušcima/knedlama, i pripremljena jela od tjestenine koja se naručuju za konzumiranje unutar ili van objekta; slatkiši, bomboni, suhi kolačići, kolač od sira i pekarske poslastice; sušene paprike za upotrebu kao začini.;
 35 On-line usluge naručivanja restoranske hrane koja se konzumira van objekta i njena dostava; usluge franšiza, uključivo nuđenje pomoći u upravljanju poslovanjem kod osnivanja i operativnog rada restorana, restorana u kojima se hrana konzumira van objekta i restorana koji obezbjeđuju kućnu dostavu.;
 43 Restoranske usluge, uključivo opskrba pizze, ostale hrane i pića za konzumiranje unutar ili van objekta; usluge restorana u kojima se hrana konzumira van objekta; i restorana koji obezbjeđuju kućnu dostavu.

- (210) **BAZ1720097A** (220)24/03/2017
 (442) 30/06/2018
 (732) **Domino's IP Holder LLC (Delaware limited liability company) 24 Frank Lloyd Wright Drive, P.O. Box 485, Ann Arbor, Michigan 48106, US**
 (740) DR DIANA PROTIĆ-TKALČIĆ & PARTNERS D.O.O.
 (540)

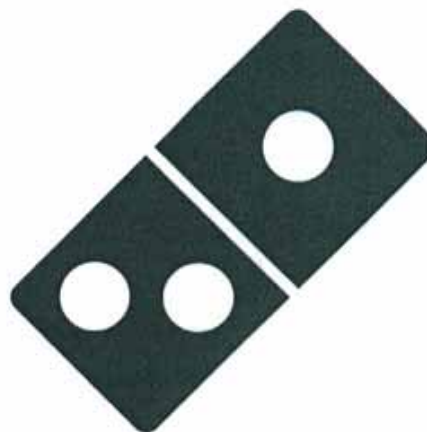

- (531) 21.1
 (511)

- 30 Pripremljena pizza, topli i hladni sendviči, hljebasti štapići, svježe pečene okruglice od tijesta nalik valjušcima/knedlama, i pripremljena jela od tjestenine koja se naručuju za konzumiranje unutar ili van objekta; slatkiši, bomboni, suhi kolačići, kolač od sira i pekarske poslastice; sušene paprike za upotrebu kao začini.;
 35 On-line usluge naručivanja restoranske hrane koja se konzumira van objekta i njena dostava; usluge franšiza, uključivo nuđenje pomoći u upravljanju poslovanjem kod osnivanja i operativnog rada restorana, restorana u kojima se hrana konzumira van objekta i restorana koji obezbjeđuju kućnu dostavu. ;
 43 Restoranske usluge, uključivo opskrba pizze, ostale hrane i pića za konzumiranje unutar ili van objekta; usluge restorana u kojima se hrana konzumira van objekta; i restorana koji obezbjeđuju kućnu dostavu.

(210) **BAZ1720098A** (220)24/03/2017

(442) 30/06/2018

(732) **Domino's IP Holder LLC (Delaware limited liability company) 24 Frank Lloyd Wright Drive, P.O. Box 485, Ann Arbor, Michigan 48106, US**

(740) DR DIANA PROTIC-TKALČIĆ & PARTNERS D.O.O.

(540)

DOMINO'S PIZZA

(511)

30 Pripremljena pizza, topli i hladni sendviči, hljebasti štapići, svježe pečene okruglice od tijesta nalik valjušcima/knedlama, i pripremljena jela od tjestenine koja se naručuju za konzumiranje unutar ili van objekta; slatkiši, bomboni, suhi kolačići, kolač od sira i pekarske poslastice; sušene paprike za upotrebu kao začini.;

35 On-line usluge naručivanja restoranske hrane koja se konzumira van objekta i njena dostava; usluge franšiza, uključivo nuđenje pomoći u upravljanju poslovanjem kod osnivanja i operativnog rada restorana, restorana u kojima se hrana konzumira van objekta i restorana koji obezbjeđuju kućnu dostavu.;

43 Restoranske usluge, uključivo opskrba pizze, ostale hrane i pića za konzumiranje unutar ili van objekta; usluge restorana u kojima se hrana konzumira van objekta; i restorana koji obezbjeđuju kućnu dostavu.

(210) **BAZ1720099A** (220)24/03/2017

(442) 30/06/2018

(732) **The Procter & Gamble Company One Procter & Gamble Plaza, Cincinnati, Ohio 45202, US**

(740) DR DIANA PROTIC-TKALČIĆ & PARTNERS D.O.O.

(540)

PAMPERS SPLASHERS

(511)

5 Jednokratne kupaće gaćice i jednokratne pelene napravljene od papira i/ili celuloze.

(210) **BAZ1720100A** (220)24/03/2017

(442) 30/06/2018

(732) **FEBA d.o.o. Zmaja od Bosne 88, 71000 Sarajevo, BA**

(540)

VISIT

(531) 27.5

(511)

16 Magazin.;

35 Oglašavanje i reklamiranje.

(210) **BAZ1720101A** (220)27/03/2017

(442) 30/06/2018

(732) **EXXON MOBIL CORPORATION 5959 Las Colinas Boulevard, Irving, Texas 75039-2298, US**

(740) "INTELBIRO" d.o.o.

(591) crvena, bijela, crna

(540)



(531) 4.3,29.1

(511)

1 Tekućina za mjenjač; hidraulične tekućine; antifriz i tekućina za hlađenje; tekućina za kočnice; tekućine za servo upravljače; kemijski proizvodi za industriju, znanost i fotografsku djelatnost, kao i u ratarstvu, hortikulturi i šumarstvu; umjetna smola, sirova plastika; gnojivo za zemlju; mješavine za gašenje požara; preparati za kaljenje i lemljenje; kemijski proizvodi za konzerviranje hrane; sredstva za štavljenje kože; ljepila za industriju.;

4 Motorna ulja; ulja za podmazivanje; masti; sredstva za

podmazivanje; sintetički lubrikanti za motore; voskovi; bazna maziva; motorna goriva,

naročito benzinska i dizel goriva; komprimirani prirodni plin; industrijska ulja i masti; sredstva za podmazivanje; proizvodi za upijanje, vlaženje, i vezanje prašine; goriva (uključujući benzin za motore) i rasvjetne tvari; svijeće i stijenjevi.;

37 Maloprodajne usluge na benzinskim pumpama; usluge pranja automobila; podmazivanje automobila; usluge gradnje; usluge opravke; usluge postavljanja (instalacije).

(210) **BAZ1720102A** (220)27/03/2017

(442) 30/06/2018

(732) **EXXON MOBIL CORPORATION 5959 Las Colinas Boulevard, Irving, Texas 75039-2298, US**

(740) "INTELBIRO" d.o.o.

(540)



(531) 4.3

(511)

1 Tekućina za mjenjač; hidraulične tekućine; antifriz i tekućina za hlađenje; tekućina za kočnice; tekućine za servo upravljače; kemijski proizvodi za industriju, znanost i fotografsku djelatnost, kao i u ratarstvu, hortikulturi i šumarstvu; umjetna smola, sirova plastika; gnojivo za zemlju; mješavine za gašenje požara; preparati za kaljenje i lemljenje; kemijski proizvodi za konzerviranje hrane; sredstva za štavljenje kože; ljepila za industriju.;

4 Motorna ulja; ulja za podmazivanje; masti; sredstva za podmazivanje; sintetički lubrikanti za motore; voskovi; bazna maziva; motorna goriva, naročito benzinska i dizel goriva; komprimirani prirodni plin; industrijska ulja i masti; sredstva za podmazivanje; proizvodi za upijanje, vlaženje, i vezanje prašine; goriva (uključujući benzin za motore) i rasvjetne tvari; svijeće i stijenjevi.;

37 Maloprodajne usluge na benzinskim pumpama; usluge pranja automobila; podmazivanje automobila; usluge gradnje; usluge opravke; usluge postavljanja (instalacije).

(210) **BAZ1720105A** (220)29/03/2017

(442) 30/06/2018

(732) **TELOPTIC d.o.o Sarajevo Mostarsko raskršće bb, 71240 Hadžići, BA**

(540)



(531) 5.7.21,5.7.23,27.5.8

(511)

32 Pivo; mineralne i gazirane vode i ostala ne-alkoholna pića; pića od voća i voćni sokovi; sirupi i drugi preparati za pravljenje napitaka.

(210) **BAZ1720106A** (220)31/03/2017

(442) 30/06/2018

(732) **LRC Products Limited 103-105 Bath Road, Slough, SL1 3UH, GB**

(740) "ŽIVKO MIJATOVIĆ & PARTNERS" d.o.o. Sarajevo

(591) nijanse plave, bijela, svijetlo siva

(540)



(531) 26.1,27.5 ,29.1

(511)

9 Softver koji se može preuzimati za obuku u oblasti ličnih odnosa, seksualnih odnosa, seksualnog zdravlja i sigurnog seksa; softver koji se može preuzimati za učenje i pohranu personaliziranih informacija u području veza i seksualne prakse.; 42 Softver kao usluga koja sadrži softver za obuku u vezi

sa ličnim odnosima, seksualnim odnosima, seksualnom zdravljju i sigurnom seksu; softver kao usluga koja sadrži softver za učenje i pohranu personaliziranih informacija u području veza i seksualne prakse.;

44 Pružanje informacija o seksualnom zdravljju i sigurnom seksu putem glasovno upravljanih automatiziranih upita ili tipografskim unosom podataka, naime, pružanje online automatiziranih resursa za pretraživanje informacija o seksualnom zdravljju i sigurnom seksu.;

45 Pružanje informacija o ličnim odnosima i seksualnim odnosima putem glasovno upravljanih automatiziranih upita ili tipografskim unosom podataka, naime, pružanje online automatiziranih resursa za pretraživanje informacija o ličnim odnosima i seksualnim odnosima.

(210) **BAZ1720110A** (220)05/04/2017

(442) 30/06/2018

(732) **Mattel, Inc. 333 Continental Boulevard, El Segundo, California 90245, US**

(740) Marić & Co d.o.o.

(540)



(531) 1.3,24.3,26.1,27.5

(511)

28 Igre i igračke, gimnastički i sportski predmeti koji nisu obuhvaćeni drugim razredima; ukrasi za božićna drvca; lutke; autići, figurice, setovi staza; božićne dekoracije; sportski predmeti koji nisu uključeni u druge klase.

(210) **BAZ1720111A** (220)05/04/2017

(442) 30/06/2018

(732) **Gullane (Thomas) Limited Maple House, 149 Tottenham Court Road, London, W1T 7NF, GB**

(740) Marić & Co d.o.o.

(540)



(531) 1.15,25.3,27.5

(511)

9 Znanstveni, nautički, geodetski, fotografski, kinematografski i optički aparati i instrumenti kao i aparati i instrumenti za vaganje, mjerenje, signalizaciju, kontrolu (inspekciju),

za pomoć (spašavanje) i za obuku; aparati i instrumenti za vođenje, distribuiranje, transformiranje, akumuliranje, podešavanje ili upravljanje električne struje; aparati za snimanje, prijenos, reprodukciju zvuka ili slika; magnetne podloge za snimanje, akustičke ploče; automati i mehanizmi za automatske uređaje koji se pokreću uz prethodno ubacivanje kovanica; registarske blagajne, računari, oprema za obradu podataka i računala; uređaji za gašenje; kacige; video igre/softver, radio-aparat; računala; video kasete; dvd; cd; sunčane naočale; magneti; zaštitne naočale; telefoni; maske za mobitele; magnetne kartice; elektronske igre; alarmi za bebe; računalni softver; softverske aplikacije koje se mogu preuzeti (aplikacije).;

16 Papir, karton i proizvodi od tih materijala koji nisu obuhvaćeni drugim razredima;

tiskarski proizvodi; proizvodi za uvezivanje knjiga; fotografije; pribor za pisanje; ljepila (ljepljive tvari za papirnate proizvode ili za kućanstvo); slikarski pribor; kistovi; pisači strojevi i uredski pribor (osim namještaja); oprema za nastavu i obuku (osim aparata); plastični materijali za ambalažu (koji nisu obuhvaćeni drugim razredima); tiskarska slova; klišei. Pribor za pisanje, kalendari, žurnali, naljepnice, foto albumi, glina, pečati sa tintom, kartice, papirne dekoracije a zabavu, vrećice za poklone, kutije za olovke, olovke, bojice, markeri, folderi, ukrasne salvete, slikovnice, magazini, knjige, knjige u dijelovima, rokovnici, slikovnice sa naljepnicama, notesi, spomenari, bojanke, radne knjige/vježbanke, autografske knjige, adresari, omoti za knjige, držači za knjige, bukmarkeri za knjige, kutije za papir, nota karice, razglednice, kartice za trgovanje, karte za igru, poklon kartice, čestitke, setovi za stolove, instrumenti za pisanje, šiljala za olovke, dekorativne olovke sa ukrasima na vrhu, krede, gumice, ravnala za crtanje, dnevници, blokčić za bilješke, blokčić za zapisivanje, klaseri, ukrasni papir, poster, setovi za

bojanje, umjetnički pribor za bojanje i ukrašavanje, gumeni pečati, spužve za pečat, naljepnice, privremene tetovaže, naljepnice za nokte, pozivnice, papirne kape za zabavu, papirne vrećice za zabavu, papirne stolne krpe, podmetači od papira, papirne maramice, papirne zastave. Konfeti, krep papir, plastični podmetači, papirne vrećice za užinu.;

25 Odjeća, obuća, pokrivala za glavu, kostimi za maskenbal.;

28 Igre i igračke, gimnastički i sportski predmeti koji nisu obuhvaćeni drugim razredima; ukrasi za božićna drvca; lutke; autići, figurice, setovi staza; božićne dekoracije; sportski predmeti koji nisu uključeni u druge klase.;

41 Obuka; stručno osposobljavanje; razonoda; sportske i kulturne djelatnosti; online zabavne aktivnosti; priredbe uživo; online igre; lično pojavljivanje od strane kostimiranog lika; zabavne i obrazovne usluge u smislu interaktivnih igara; distribuiranje programa putem audio i/ili video medija; izložbe i prikazivanja zabavnih i/ili obrazovnih usluga; programiranje, kreiranje, prikupljanje i na drugi način činjenje dostupnim zabave i/ili edukativnih usluga putem prenosa ili prikazivanja, uključujući online usluge i sve druge usluge u klasi.

(210) **BAZ1720112A** (220)05/04/2017

(442) 30/06/2018

(732) **Mattel, Inc. 333 Continental Boulevard, El Segundo, California 90245, US**

(740) Marić & Co d.o.o.

(540)



(531) 1.15,25.1,27.1,27.5

(511)

9 Znanstveni, nautički, geodetski, fotografski, kinematografski i optički aparati i instrumenti kao i aparati i instrumenti za vaganje, mjerenje, signalizaciju, kontrolu (inspekciju), za pomoć (spašavanje) i za obuku; aparati i instrumenti za vođenje, distribuiranje, transformiranje, akumuliranje, podešavanje ili upravljanje električne struje; aparati za snimanje, prijenos, reprodukciju zvuka ili slika; magnetne podloge za snimanje, akustičke ploče; automati i mehanizmi za automatske uređaje koji se pokreću uz prethodno ubacivanje kovanica; registarske blagajne, računari, oprema za obradu podataka i računala; uređaji za gašenje; kacige; video igre/softver, radio-aparat; računala; video kasete; dvd; cd; sunčane naočale; magneti; zaštitne naočale; telefoni; maske za mobitele; magnetne kartice; elektronske igre; alarmi za bebe; računalni softver; softverske aplikacije koje se mogu preuzeti (aplikacije).;

16 Papir, karton i proizvodi od tih materijala koji nisu obuhvaćeni drugim razredima; tiskarski proizvodi; proizvodi za uvezivanje knjiga; fotografije; pribor za pisanje; ljepila (ljepljive tvari za papirne proizvode ili za kućanstvo); slikarski pribor; kistovi; pisari strojevi i uredski pribor (osim

namještaja); oprema za nastavu i obuku (osim aparata); plastični materijali za ambalažu (koji nisu obuhvaćeni drugim razredima); tiskarska slova; klišei. Pribor za pisanje, kalendari, žurnali, naljepnice, foto albumi, glina, pečati sa tintom, kartice, papirne dekoracije a zabavu, vrećice za poklone, kutije za olovke, olovke, bojice, markeri, folderi, ukrasne salvete, slikovnice, magazini, knjige, knjige u dijelovima, rokovnici, slikovnice sa naljepnicama, notesi, spomenari, bojanke, radne knjige/vježbanke, autografske knjige, adresari, omoti za knjige, držači za knjige, bukmarkeri za knjige, kutije za papir, nota karice, razglednice, kartice za trgovanje, karte za igru, poklon kartice, čestitke, setovi za stolove, instrumenti za pisanje, šiljala za olovke, dekorativne olovke sa ukrasima na vrhu, krede, gumice, ravnala za crtanje, dnevnici, blokčić za bilješke, blokčić za zapisivanje, klaseri, ukrasni papir, poster, setovi za bojanje, umjetnički pribor za bojanje i ukrašavanje, gumeni pečati, spužve za pečat, naljepnice, privremene tetovaže, naljepnice za nokte, pozivnice, papirne kape za zabavu, papirne vrećice za zabavu, papirne stolne krpe, podmetači od papira, papirne maramice, papirne zastave. Konfeti, krep papir, plastični podmetači, papirne vrećice za užinu.;

25 Odjeća, obuća, pokrivala za glavu, kostimi za maskenbal.;

28 Igre i igračke, gimnastički i sportski predmeti koji nisu obuhvaćeni drugim razredima; ukrasi za božićna drvca; lutke; autići, figurice, setovi staza; božićne dekoracije; sportski predmeti koji nisu uključeni u druge klase.;

41 Obuka; stručno osposobljavanje; razonoda; sportske i kulturne djelatnosti; online zabavne aktivnosti; priredbe uživo; online igre; lično pojavljivanje od strane kostimiranog lika; zabavne i obrazovne usluge u smislu interaktivnih igara; distribuiranje programa putem audio i/ili video medija; izložbe i prikazivanja zabavnih i/ili obrazovnih usluga; programiranje, kreiranje, prikupljanje i na drugi način činjenje dostupnim zabave i/ili edukativnih usluga putem prenosa ili prikazivanja, uključujući online usluge i sve druge usluge u klasi.

(210) **BAZ1720113A** (220)05/04/2017

(442) 30/06/2018

(732) **Mattel, Inc. 333 Continental Boulevard, El Segundo, California 90245, US**

(740) Marić & Co d.o.o.

(540)



(531) 2.9,9.1,24.1,25.1,26.11,27.5

(511)

9 Znanstveni, nautički, geodetski, fotografski, kinematografski i optički aparati i instrumenti kao i aparati i instrumenti za vaganje, mjerenje, signalizaciju, kontrolu (inspekciju), za pomoć (spašavanje) i za obuku; aparati i instrumenti za vođenje, distribuiranje, transformiranje, akumuliranje, podešavanje ili upravljanje električne struje; aparati za snimanje, prijenos, reprodukciju zvuka ili slika; magnetne podloge za snimanje, akustičke ploče; automati i mehanizmi za automatske uređaje koji se pokreću uz prethodno ubacivanje kovanica; registarske blagajne, računari, oprema za obradu podataka i računala; uređaji za gašenje; kacige; video igre/softver, radio-aparat; računala; video kasete; dvd; cd; sunčane naočale; magneti; zaštitne naočale; telefoni; maske za mobitele; magnetne kartice; elektronske igre; alarmi za bebe; računalni softver; softverske aplikacije koje se mogu preuzeti (aplikacije).;

16 Papir, karton i proizvodi od tih materijala koji nisu obuhvaćeni drugim razredima; tiskarski proizvodi; proizvodi za uvezivanje knjiga; fotografije; pribor za pisanje; ljepila (ljepljive tvari za papirnate proizvode ili za kućanstvo); slikarski pribor; kistovi; pisači strojevi i uredski pribor (osim namještaja); oprema za nastavu i obuku (osim aparata); plastični materijali za ambalažu (koji nisu obuhvaćeni drugim razredima); tiskarska slova; klišeji. Pribor za pisanje, kalendari, žurnali, naljepnice, foto albumi, glina, pečati sa tintom, kartice, papirne dekoracije a zabavu, vrećice za poklone, kutije za olovke, olovke, bojice, markeri, folderi, ukrasne salvete, slikovnice, magazini, knjige, knjige u dijelovima, rokovnici, slikovnice sa naljepnicama, notesi, spomenari, bojanke, radne knjige/vježbanke, autografske knjige, adresari, omoti za knjige, držači za knjige, bukmarkeri za knjige, kutije za papir, nota karice, razglednice, kartice za trgovanje, karte za igru, poklon kartice, čestitke, setovi za stolove, instrumenti za pisanje, šiljala za olovke,

dekorativne olovke sa ukrasima na vrhu, krede, gumice, ravnala za crtanje, dnevnic, blokčić za bilješke, blokčić za zapisivanje, klaseri, ukrasni papir, posteri, setovi za bojanje, umjetnički pribor za bojanje i ukrašavanje, gumeni pečati, spužve za pečat, naljepnice, privremene tetovaže, naljepnice za nokte, pozivnice, papirne kape za zabavu, papirne vrećice za zabavu, papirne stolne krpe, podmetači od papira, papirne maramice, papirne zastave. Konfeti, krep papir, plastični podmetači, papirne vrećice za užitinu. ;

25 Odjeća, obuća, pokrivala za glavu, kostimi za maskenbal.;

28 Igre i igračke, gimnastički i sportski predmeti koji nisu obuhvaćeni drugim razredima; ukrasi za božićna drvca; lutke; autići, figurice, setovi staza; božićne dekoracije; sportski predmeti koji nisu uključeni u druge klase. ;

41 Obuka; stručno osposobljavanje; razonoda; sportske i kulturne djelatnosti; online zabavne aktivnosti; priredbe uživo; online igre; lično pojavljivanje od strane kostimiranog lika; zabavne i obrazovne usluge u smislu interaktivnog igara; distribuiranje programa putem audio i/ili video medija; izložbe i prikazivanja zabavnih i/ili obrazovnih usluga; programiranje, kreiranje, prikupljanje i na drugi način činjenje dostupnim zabave i/ili edukativnih usluga putem prenosa ili prikazivanja, uključujući online usluge i sve druge usluge u klasi.

(210) **BAZ1720114A** (220)05/04/2017

(442) 30/06/2018

(732) **Mattel, Inc. 333 Continental Boulevard, El Segundo, California 90245, US**

(740) Marić & Co d.o.o.

(540)



(531) 7.3,25.3,26.5,27.5

(511)

9 Znanstveni, nautički, geodetski, fotografski, kinematografski i optički aparati i instrumenti kao i aparati i instrumenti za vaganje, mjerenje, signalizaciju, kontrolu (inspekciju), za pomoć (spašavanje) i za obuku; aparati i instrumenti za vođenje, distribuiranje, transformiranje, akumuliranje, podešavanje ili upravljanje električne struje; aparati za snimanje, prijenos, reprodukciju zvuka ili slika; magnetne podloge za snimanje, akustičke ploče; automati i mehanizmi za automatske uređaje koji se pokreću uz prethodno ubacivanje kovanica; registarske blagajne, računari, oprema za obradu podataka i računala; uređaji za gašenje; kacige; video igre/softver, radio-aparat; računala; video kasete; dvd; cd; sunčane naočale; magneti; zaštitne naočale; telefoni; maske za mobitele; magnetne kartice; elektronske igre; alarmi za bebe; računalni softver; softverske aplikacije koje se mogu preuzeti (aplikacije).;

16 Papir, karton i proizvodi od tih materijala koji nisu

obuhvaćeni drugim razredima;

tiskarski proizvodi; proizvodi za uvezivanje knjiga; fotografije; pribor za pisanje; ljepila (ljepljive tvari za papirnate proizvode ili za kućanstvo); slikarski pribor; kistovi; pisači strojevi i uredski pribor (osim namještaja); oprema za nastavu i obuku (osim aparata); plastični materijali za ambalažu (koji nisu obuhvaćeni drugim razredima); tiskarska slova; klišeji. Pribor za pisanje, kalendari, žurnali, naljepnice, foto albumi, glina, pečati sa tintom, kartice, papirne dekoracije a zabavu, vrećice za poklone, kutije za olovke, olovke, bojice, markeri, folderi, ukrasne salvete, slikovnice, magazini, knjige, knjige u dijelovima, rokovnici, slikovnice sa naljepnicama, notesi, spomenari, bojanke, radne knjige/vježbanke, autografske knjige, adresari, omoti za knjige, držači za knjige, bukmarkeri za knjige, kutije za papir, nota karice, razglednice, kartice za trgovanje, karte za igru, poklon kartice, čestitke, setovi za stolove, instrumenti za pisanje, šiljala za olovke, dekorativne olovke sa ukrasima na vrhu, krede, gumice, ravnala za crtanje, dnevnici, blokčić za bilješke, blokčić za zapisivanje, klaseri, ukrasni papir, poster, setovi za bojanje, umjetnički pribor za bojanje i ukrašavanje, gumeni pečati, spužve za pečat, naljepnice, privremene tetovaže, naljepnice za nokte, pozivnice, papirne kape za zabavu, papirne vrećice za zabavu, papirne stolne krpe, podmetači od papira, papirne maramice, papirne zastave. Konfeti, krep papir, plastični podmetači, papirne vrećice za užinu. ;

20 Namještaj, zrcala, okviri; proizvodi koji nisu obuhvaćeni drugim razredima, od drva, pluta, trske, šiblja, rožine, kosti, bjelokosti, usovine, kornjačevine, ambre, sedefa, morske zgure (stive); nadomjesci svih tih materijala ili plastični proizvodi; okviri za slike, plastični privjesci za ključeve, oprema za novorođenčad, jastuci, vreće za spavanje, ukrasni jastuci, stolice za ljuljanje, konjići za ljuljanje, bejbi bouncer, dječije podloge za presvlačenje, hodalice, ogradica za dijete, visoke stolice, stolci za penjanje, dječija ljuljalica, buster sjedalica, stol, madraci, držači za odjeću, ukrasni mobiteli, prijenosne kade za bebe, noše za djecu, kućansko i kuhinjsko posuđe i kutije (ne od plemenitih metala), kutija za hranu, kanta za otpatke. ;

21 Pribor i posuđe za kućanstvo ili za kuhinju; češljevi i spužve; četke (osim kistova); materijali za četke; pribor za čišćenje; žica za struganje parketa; sirovo ili polu obrađeno staklo (osim građevinskog stakla); stakleni proizvodi, porculansko i keramičko posuđe koje nije obuhvaćeno drugim razredima. grnčarija koja nije uključena u druge klase, četkice za zube.;

25 Odjeća, obuća, pokrivala za glavu, kostimi za maskenbal.;

28 Igre i igračke, gimnastički i sportski predmeti koji nisu obuhvaćeni drugim razredima; ukrasi za božićna drvca; lutke; autići, figurice, setovi staza; božićne dekoracije; sportski predmeti koji nisu uključeni u druge klase. ;

41 Obuka; stručno osposobljavanje; razonoda; sportske i kulturne djelatnosti; online zabavne aktivnosti; priredbe uživo; online igre; lično pojavljivanje od strane kostimiranog lika; zabavne i obrazovne usluge u smislu interaktivnih igara; distribuiranje programa putem audio i/ili video medija; izložbe i prikazivanja zabavnih i/ili obrazovnih usluga; programiranje, kreiranje, prikupljanje i na drugi način činjenje dostupnim zabave i/ili edukativnih usluga putem prenosa ili prikazivanja, uključujući online usluge i sve druge usluge u klasi.

(210) **BAZ1720117A** (220)06/04/2017

(442) 30/06/2018

(732) **Lidl Stiftung & Co. KG**
Stiftsbergstrasse 1, 74172
Neckarsulm, DE

(740) "ŽIVKO MIJATOVIĆ & PARTNERS"
d.o.o. Sarajevo

(540)



(531) 7.1,27.1,27.5

(511)

33 Alkoholna pića (osim piva), naročito vina.

(210) **BAZ1720118A** (220)07/04/2017

(442) 30/06/2018

(732) **Dunhill Tobacco of London Limited**
Globe House, 4 Temple Place, London WC2R
2PG, GB

(740) "ŽIVKO MIJATOVIĆ & PARTNERS"
d.o.o. Sarajevo

(540)

DUNHILL ESSENCE

(511)

34 Cigarete, cigare, cigarilosi, duhan za motanje, duhan za lule i duhanski proizvodi.

- (210) **BAZ1720121A** (220)07/04/2017
 (442) 30/06/2018
 (732) **NBA Properties, Inc. Olympic Tower -
 645 Fifth Avenue, New York, New York
 10022, US**
 (740) "ŽIVKO MIJATOVIĆ & PARTNERS"
 d.o.o. Sarajevo
 (540)



- (531) 1.1,3.1,21.3,24.3,27.1,27.5
 (511)

25 Odjeća, obuća, pokrivala za glavu; naročito čarape, obuća, cipele za košarku, patike za košarku, majice, košulje, polo majice, dukserice, donji delovi trenerke, pantalone, majice na bretele, dresovi, kratke pantalone, pižame, sportske majice, ragbi majice, džemper, kaiševi, kravate, spavačice, šeširi, kape, štitnici na kačketima, trenerke za zagrijavanje, donji delovi trenerki za zagrijavanje, dresovi za zagrijavanje /majice za vježbanje ubačaja, jakne, vjetrovke, jakne sa kapuljačom, kaputi, siperci za bebe koji nisu od papira, trake za glavu, trake za ručne zglobove (odjevni artikli), kecelje, donje rublje, bokserice, široke pantalone, štitnici za uši, rukavice, rukavice samo sa palcem, šalovi, pletene i štrikane majice, haljine od žerseja, haljine, dresovi i uniforme za navijačice, odjeća za plivanje, odijela za kupanje, kupaći kostimi, bikini, tankini kupaći kostimi, gaćice za plivanje, gaćice za kupanje, šorcevi za surfovanje, gumirana odjeća za vodu, marame za plažu, odjeća koja se nosi na kupaći kostim, ogrtači za kupaći kostim, sandale, sandale za plažu, šeširi za plažu, štitnici za sunce, kape za plivanje, kape za kupanje, nova pokrivala za glavu sa prikacnim umecima.;

28 Igre i igračke, gimnastički i sportski predmeti koji nisu obuhvaćeni drugim razredima, ukrasi za božićna drvca; naročito košarkaške lopte, loptice za golf, lopte za igralište, sportske lopte, gumene lopte i pjenaste lopte, plišane lopte za igru, plastične lopte za igru, mrežice za košarku, table za košarku, minijaturne table za košarku, pumpe i igle za naduvavanje košarkaških lopti; štapovi za golf, torbe za golf, podmetači za golf, oprema za golf, naime, alat za popravku golf terena, kupice na koje se stavlja lopta, markeri lopti, pokrivala za torbe za golf, pokrivala za glave golf štapova, rukavice za golf, kutije za golf lopte, posebna

zelena staza za golf; držači za bilijarske štapove, kugle za bilijar, trouglovi za bilijar, pikado ormari, elektronske table za košarkaške igrice na tabli, table za košarkaške igrice, košarkaške igrice, akcione igrice, društvene igrice za odrasle i djecu, trivia informacione igrice i elektronski video arkadni uređaji, košarkaški setovi koji se sastoje od mrežice i zviždaljke, lutke, dekorativne lutke, lutke za kolekciju, akcione figure za igru, akcione figure karikature, punjene igračke, plišane igračke, slagalice, montažni blokovi za igre, ukrasi za božićnu jelku i božićne čarape; vozila za igru u obliku automobila, kamiona, vozova i kombija, svi sa temom košarke, nove pjenaste igračke u obliku prsta ili trofeja, igrački trofeji, karte za igru, igre sa kartama, igračke koje prave zvuk, igračke za kućne ljubimce; igračke za plažu, naime lopte za plažu, lopte na napuhavanje, kanticice za igru, lopatice za igru, igračke za pjesak, igračke za bazen sa pjeskom, gumene igračke za vodu; oprema za bazen, naime plivačka oprema za plutanje, oprema za plutanje u bazenu, igračke za splavarenje na vodi, pjenasta oprema za plutanje, kolutovi za plivanje, kolutovi za plivanje u bazenu, pjenasti kolutovi, daske za plivanje, daske za surfovanje, peraja za plivanje, peraja za surfovanje, narukvice za plutanje i narukvice za pomoć pri plivanju u rekreativne svrhe; odbojkaški setovi za igru koji se sastoje od lopte, mrežice, trake koje označavaju teren i zviždaljke, i vaterpolo setovi za igru koji se sastoje od lopte, mrežice i zviždaljke; dekorativne igračke od tkanine koje se puštaju da lete na vjetru; minijaturne reprodukcije stadiona, naime, mali plastični modeli stadiona za igru; staklene kugle sa snijegom; mašine za video igre za upotrebu sa televizorom i ručni kontroleri za konzole za video igre; trake za trčanje; banke - igračke.;

41 Obuka, stručno osposobljavanje; razonoda; sportske i kulturne djelatnosti; naročito razonoda i obrazovne usluge u smislu televizijskih događaja i radio programa iz oblasti košarke i prikazivanja uživo košarkaških igara i košarkaških priredbi; usluge produkcije i distribucije radio i televizijskih šou programa sa košarkaškim utakmicama, košarkaškim događajima i programima iz oblasti košarke; usluge vođenja i organizovanja košarkaških klinika i kampova, klinika i kampova za trenere, klinika i kampova za plesne timove i košarkaške igre; usluge razonode u vidu ličnog pojavljivanja kostimiziranih maskota ili plesnih timova na košarkaškim utakmicama i priredbama, klinikama, kampovima, promocijama i drugim događajima, specijalnim događajima i žurkama u vezi sa košarkom; usluge kluba obožavalaca; usluge razonode, odnosno usluge pružanja web stranice koja sadrži multimedijске sadržaje u vidu najvažnijih televizijskih događaja, interaktivnih najvažnijih televizijskih događaja, video snimaka, video strim snimaka, interaktivnih video izbora najvažnijih događaja, radio programa, najvažnijih radijskih događaja i audio snimaka u polju košarke koji se ne mogu preuzimati; usluge obezbeđivanja vijesti i informacija u vidu statistika i drugih stvari iz oblasti košarke; omogućavanje pristupa onlajn igricama koje se ne mogu preuzimati, naime kompjuterskim igricama, video igricama, interaktivnim video igricama, akcionim igricama, arkadnim igricama, društvenim igricama za odrasle i djecu, igrama na tabli, slagalicama, i trivia igricama; usluge elektronskog izdavaštva, naime, izdavanje magazina, vodiča, biltena, bojanki i igrice kod kojih se igrači određuju putem interneta, sve u vezi sa košarkom; usluge obezbeđivanja onlajn kompjuterske baze podataka iz oblasti košarke.

(210) **BAZ1720122A** (220)11/04/2017

(442) 30/06/2018

(732) **ETI GIDA SANAYI VE TICARET ANONIM ŞİRKETİ Organize Sanayi Bolgesi 11 Cadde, Eskisehir, TR**

(740) "ŽIVKO MIJATOVIĆ & PARTNERS"
d.o.o. Sarajevo

(591) nijanse smeđe, bijela, crvena, oker, crna, siva

(540)



(531) 1.15,8.1,25.1,27.5,29.1

(511)

30 Keksi, čokolade, peciva, krekeri, napolitanke, kolači, pite, dezerti, sladoledi, jestivi ledeni proizvodi.

(210) **BAZ1720125A** (220)13/04/2017

(442) 30/06/2018

(300) 015949068 19/10/2016 EM

(732) **British American Tobacco (Brands) Inc. 2711 Centerville Road, Suite 300, Wilmington, Delaware 19808, US**

(740) "ŽIVKO MIJATOVIĆ & PARTNERS"
d.o.o. Sarajevo

(540)

MOMENTS OF PLEASURE

(511)

34 Cigarete; sirovi duhan; prerađeni duhan; duhanski proizvodi; zamjene za duhan (za nemedicinsku upotrebu); cigare, cigariljosi; upaljači; šibice; artikli za pušače; papirići za cigarete; tube (filter omotnice) za cigarete; filteri za cigarete; džepni aparatići za motanje (savijanje) cigareta; ručni uređaji za punjenje filter omotnica duhanom; elektronske cigarete; tekućine za elektronske cigarete; duhanski proizvodi koji se zagrijavaju; artikli za pušače, naime elektronički uređaji i njihovi dijelovi za svrhu grijanja cigareta ili duhana.

(210) **BAZ1720126A** (220)13/04/2017

(442) 30/06/2018

(300) 015951312

19/10/2016

EM

(732) **British American Tobacco (Brands) Inc. 2711 Centerville Road, Suite 300, Wilmington, Delaware 19808, US**

(740) "ŽIVKO MIJATOVIĆ & PARTNERS"
d.o.o. Sarajevo

(540)

ENJOY THE MOMENT

(511)

34 Cigarete; sirovi duhan; prerađeni duhan; duhanski proizvodi; zamjene za duhan (za nemedicinsku upotrebu); cigare, cigariljosi; upaljači; šibice; artikli za pušače; papirići za cigarete; tube (filter omotnice) za cigarete; filteri za cigarete; džepni aparatići za motanje (savijanje) cigareta; ručni uređaji za punjenje filter omotnica duhanom; elektronske cigarete; tekućine za elektronske cigarete; duhanski proizvodi koji se zagrijavaju; artikli za pušače, naime elektronički uređaji i njihovi dijelovi za svrhu grijanja cigareta ili duhana.

(210) **BAZ1720127A** (220)13/04/2017

(442) 30/06/2018

(732) **ŞÖLEN ÇİKOLATA GIDA SANAYI VE TICARET ANONIM ŞİRKETİ 4. Organize Sanayi Bolgesi, 83412 Nolu Cad. No:4 Sehitkamil Gaziantep, TR**

(740) "INTELBIRO" d.o.o.

(591) nijanse smeđe, nijanse crvene, bijela, oker, siva

(540)



(531) 8.1,19.3,27.5,29.1

(511)

30 Kafa, čaj, nadomjesci za kakao i kafu; riža; tapioka i sago; brašno i proizvodi od žitarica; hleb, peciva; jestivi ledeni proizvodi; šećer, med, šećerni sirup; kvasac, prašak za pecivo; sol; senf; ocat, umaci (začini); mirodije; led; slastice, čokolade, keksi, krekeri, napolitanke, kakao table, tartevi (sa slatkim ili slanim nadjevom), kolači, čokolade i slastice sa karamelom; gume za žvakanje; sladoledi, jestivi ledeni proizvodi; grickalice na bazi žitarica, kokice, tucana zob, kukuruzni čips, žitarice za doručak, obrađena pšenica za ljudsku konzumaciju, tucani ječam za ljudsku konzumaciju, obrađena zob za ljudsku konzumaciju, obrađena raž za ljudsku konzumaciju.

(210) **BAZ1720129A** (220)14/04/2017

(442) 30/06/2018

(732) **BPU Holdings Co., Ltd. 7th Floor, 5, Nonhyeon-ro 128-gil, Gangnam-gu, Seoul, KR**

(740) PETOŠEVIĆ d.o.o.

(540)

HYPERIONADS

(511)

35 Reklamiranje na Internetu za druge; pružanje i iznajmljivanje oglasnog prostora na Internetu; online reklamiranja; reklamiranje objavljenih tekstova; pružanje i iznajmljivanje reklamnog prostora na Internetu; raspačavanje reklamnog materijala putem Interneta za druge; reklamiranje putem mobilnih telefona; direktno reklamiranje putem pošte; usluge promidžbe i prodajne promotivne usluge; reklamne i promotivne usluge; reklamno planiranje; reklamne agencije; televizijske reklamne usluge; prodajna promocija putem Interneta; konsultacije u vezi sa odnosima sa javnošću; online reklamiranje putem računalne komunikacijske mreže; reklamne usluge za treća lica putem upravljanja komercijalnim stranicama na Internetu.

(210) **BAZ1720130A** (220)14/04/2017

(442) 30/06/2018

(732) **BPU Holdings Co., Ltd. 7th Floor, 5, Nonhyeon-ro 128-gil, Gangnam-gu, Seoul, KR**

(740) PETOŠEVIĆ d.o.o.

(591) plava, bijela, crna

(540)



(531) 2.9,24.17,26.1,27.1,27.3,27.5,29.1

(511)

9 Računalni softver; snimljeni računalni softver; računalni softver za pretraživanje; računalni softver za kreiranje pretraživih baza podataka i informacija; računalni softver za autorizaciju pristupa bazama podataka; računalni softver za upravljanje bazama podataka; aplikacijski softver; aplikacije za računalni softver; računalni softver koji omogućuje ponovno pronalaženje podataka; softver za obradu podataka; elektronička pošta i softver za slanje poruka; računalni softver za upravljanje bazama podataka; računalni softver za omogućavanje pretraživanja podataka; sve gore pomenute robe koje nisu audio softver.;

35 Usluga upravljanja bazama podataka; upravljanje računalnom bazom podataka; usluge ponovnog pronalaženja podataka; kompjuterizirano ponovno pronalaženje poslovnih informacija; prikupljanje informacija u računalne baze podataka; upravljanje i prikupljanje kompjuteriziranih baza podataka.

(210) **BAZ1720131A** (220)14/04/2017

(442) 30/06/2018

(732) **BPU Holdings Co., Ltd. 7th Floor, 5, Nonhyeon-ro 128-gil, Gangnam-gu, Seoul, KR**

(740) PETOŠEVIĆ d.o.o.

(540)

ZIMGO

(511)

9 Računalni softver; snimljeni računalni softver; računalni softver za pretraživanje; računalni softver za kreiranje pretraživih baza podataka i informacija; računalni softver za autorizaciju pristupa bazama podataka; računalni softver za upravljanje bazama podataka; aplikacijski softver; aplikacije za računalni softver; računalni softver koji omogućuje ponovno pronalaženje podataka; softver za obradu podataka; elektronička pošta i softver za slanje poruka; računalni softver za upravljanje bazama podataka; računalni softver za omogućavanje pretraživanja podataka; sve gore pomenute robe koje nisu audio softver.;

35 Usluga upravljanja bazama podataka; upravljanje računalnom bazom podataka; usluge ponovnog pronalaženja podataka; kompjuterizirano ponovno pronalaženje poslovnih informacija; prikupljanje informacija u računalne baze podataka; upravljanje i prikupljanje kompjuteriziranih baza podataka.

(210) **BAZ1720139A** (220)17/04/2017

(442) 30/06/2018

(732) **Premium Tobacco FZ LLC P.O. Box 31291, Al Jazeera Al Hamra, Ras Al Khaimah, AE**

(740) "INTELBIRO" d.o.o.

(540)



(531) 3.1,24.1,24.9,25.1,27.5

(511)

34 Duhan; šibice; cigarete; cigarilosi; cigare; upaljači za pušače; burmut; lule; duhan za žvakanje.

(210) **BAZ1720141A** (220)18/04/2017

(442) 30/06/2018

(732) **TIUMSUN RUBBER TIRE (WEIHAI) CO., LTD. No.1, Tengsen Road, Weihai Economic and Technological Zone, Shandong Province, CN**

(740) Marić & Co d.o.o.

(591) zelena, žuta

(540)

(531) 26.3,27.5,29.1

(511)

12 Gume za bicikle, pumpe za napuhivanje pneumatskih guma, lanci za motocikle, zračnice za pneumatske gume, pneumatske gume, motocikli, gume za motorna vozila, automobilske gume, vozila za kretanje po kopnu, zraku vodi ili tračnicama, blatobrani.

(210) **BAZ1720142A** (220)18/04/2017

(442) 30/06/2018

(732) **TIUMSUN RUBBER TIRE (WEIHAI) CO., LTD. No.1, Tengsen Road, Weihai Economic and Technological Zone, Shandong Province, CN**

(740) Marić & Co d.o.o.

(591) zelena, žuta, ljubičasta

(540)



(531) 3.11,29.1

(511)

12 Gume za bicikle, pumpe za napuhivanje pneumatskih guma, lanci za motocikle, zračnice za pneumatske gume, pneumatske gume, motocikli, gume za motorna vozila, automobilske gume, vozila za kretanje po kopnu, zraku, vodi ili tračnicama, blatobrani.

(210) **BAZ1720144A** (220)20/04/2017

(442) 30/06/2018

(732) **Amicus Pharma d.o.o. Milana Preloga 12b, 71000 Sarajevo, BA**

(740) "ŽIVKO MIJATOVIĆ & PARTNERS" d.o.o. Sarajevo

(540)

FUROBACT

(511)

5 Farmaceutski, medicinski i veterinarski preparati; sanitarni preparati za upotrebu u medicini; dijetetska hrana i supstance prilagođene za upotrebu u medicini ili veterinarsku upotrebu, hrana za bebe; dijetetski dodaci (dodaci ishrani) za ljude i životinje; flasteri, materijali za zavijanje; materijali za plombiranje zuba, zubarska smola; dezinfekciona sredstva; preparati za uništavanje životinjskih štetočina; fungicidi, herbicidi.

(210) **BAZ1720145A** (220)20/04/2017
 (442) 30/06/2018
 (732) **Bosnalijek, farmaceutska i hemijska industrija, dioničko društvo Jukićeva 53, 71000 Sarajevo, BA**
 (740) KARABDIĆ KERIM
 (540)

FOLESSA

(511)
 5 Farmaceutski proizvodi.

(210) **BAZ1720146A** (220)20/04/2017
 (442) 30/06/2018
 (732) **FILIBELI d.o.o. Mostar Kardinala Stepinca b.b. (Mepas Mall), Mostar, BA**
 (740) Tomislav Bevanda
 (540)



(531) 26.5,27.5
 (511)

24 Baldahini, baršun (tkanina), damast (tkanina), deka koja se koristi ispod posteljine, deke za dječje krevetiće, deke za novorođenčad, dekorativne nabrane zavjese, dječje deke, dječji ručnici, frotir, frotir za posteljno rublje, jastučnice, kontinentalni prekrivači, kućanska tekstilna roba, muslin, navlake za madrace, navlake za prošivene prekrivače, pamučna tkanina, plahte, platnena tkanina, popluni, posteljina i deke, ručnici, stolnjaci, svilena tkanina, tekstilni namještaj, tekstilna roba, ukrasne deke, vunene deke.;

25 Bodiji, čarape, dječja obuća, dječja odjeća, donje rublje, kućni ogrtači, maske za oči, ogrtači, odjeća, obuća, odjeća za novorođenčad, odjeća za krštenje, pidžame, potkošulje, ručnik kao ogrtač, vunene cipelice za dojenčad.

(210) **BAZ1720147A** (220)21/04/2017
 (442) 30/06/2018
 (732) **Udruženje bošnjačke omladine "Fatih" Milodraž-Kiseljak P. Milodraž bb, 71253 Bilalovac, BA**
 (591) zelena, bijela
 (540)



(526) na dio znaka "Milodraž"
 (531) 1.3,2.5,26.1,27.1,27.5,29.1
 (511)

16 Štampani materijal; slikovnice, stripovi, katalogi.;

41 Obuka, organizovanje i vođenje radionica za stručno osposobljavanje, organizovanje i vođenje razgovora, organizovanje i vođenje seminara, organizovanje izložba u kulturne i odgokne svrhe, organizovanje natječaja/obrazovanje ili rasonoda, rasonoda, sportske i kulturne djelatnosti, organizovanje sportskih natjecanja, organizovanje likovnih radionica, praktična obuka/demonstriranje, organizovanje priredbi, priredbe, muzejske usluge/predstavljanje, izložbe, reportaže (fotografske reportaže), snimanje na video, sportska usavršavanja (sportski kampovi za usavršavanja), objavljivanje tekstova osim u reklamne svrhe.

(210) **BAZ1720148A** (220)21/04/2017

(442) 30/06/2018

(732) **SENAD AVDIĆ Josipa Štadlera 6,
Sarajevo, BA**

(591) crvena, bijela

(540)



(531) 25.1,25.3,26.4,27.5,29.1

(511)

9 Znanstveni, nautički, geodetski, fotografski, kinematografski i optički aparati i instrumenti kao i aparati i instrumenti za vaganje, mjerenje, signalizaciju, kontrolu (inspekciju), za pomoć (spašavanje) i za obuku; aparati i instrumenti za vođenje, distribuiranje, transformiranje, akumuliranje, podešavanje ili upravljanje električne struje; aparati za snimanje, prijenos, reprodukciju zvuka ili slika; magnetne podloge za snimanje, akustičke ploče; automati i mehanizmi za automatske uređaje koji se pokreću uz prethodno ubacivanje kovanica; registarske blagajne, računani, oprema za obradu podataka i računala; uređaji za gašenje požara; elektroničke publikacije.;

35 Oglašavanje i reklamiranje; vođenje komercijalnih poslova; komercijalna administracija; uredski poslovi.;

42 Znanstvene i tehnološke usluge kao i pripadajuće usluge istraživanja i koncepcije; usluge industrijskih analiza i istraživanja, koncepcija i razvoj računala i računalnih programa (softvera).

(210) **BAZ1720149A** (220)21/04/2017

(442) 30/06/2018

(732) **NBA Properties, Inc. Olympic Tower -
645 Fifth Avenue, New York, New York
10022, US**(740) "ŽIVKO MIJATOVIĆ & PARTNERS"
d.o.o. Sarajevo

(540)



(531) 21.3,24.3,26.1,26.11,27.5

(511)

25 Odjeća, obuća, pokrivala za glavu; naročito čarape, obuća, cipele za košarku, patike za košarku, majice, košulje, polo majice, dukserice, donji delovi trenerke, pantalone, majice na bretele, dresovi, kratke pantalone, pižame, sportske majice, ragbi majice, džemper, kaiševi, kravate, spavačice, šeširi, kape, štيتnici na kačketima, trenerke za zagrijavanje, donji delovi trenerki za zagrijavanje, dresovi za zagrijavanje /majice za vježbanje ubačaja, jakne, vjetrovke, jakne sa kapuljačom, kaputi, siperci za bebe koji nisu od papira, trake za glavu, trake za ručne zglobove (odjevni artikli), kecelje, donje rublje, bokserice, široke pantalone, štيتnici za uši, rukavice, rukavice samo sa palcem, šalovi, pletene i štrikane majice, haljine od žerseja, haljine, dresovi i uniforme za navijačice, odjeća za plivanje, odijela za kupanje, kupaći kostimi, bikini, tankini kupaći kostimi, gačice za plivanje, gačice za kupanje, šorcevi za surfovanje, gumirana odjeća za vodu, marame za plažu, odjeća koja se nosi na kupaći kostim, ogrtači za kupaći kostim, sandale, sandale za plažu, šeširi za plažu, štيتnici za sunce, kape za plivanje, kape za kupanje, nova pokrivala za glavu sa prikačenim umecima.;

28 Igre i igračke, gimnastički i sportski predmeti koji nisu obuhvaćeni drugim razredima, ukrasi za božićna drvca; naročito košarkaške lopte, loptice za golf, lopte za igralište, sportske lopte, gumene lopte i pjenaste lopte, plišane lopte za igru, plastične lopte za igru, mrežice za košarku, table za košarku, minijaturne table za košarku, pumpe i igle za naduvavanje košarkaških lopti; štapovi za golf, torbe za golf, podmetači za golf, oprema za golf, naime, alat za popravku golf terena, kupice na koje se stavlja lopta, markeri lopti, pokrivala za torbe za golf, pokrivala za glave golf štapova, rukavice za golf, kutije za golf lopte, posebna zelena staza za golf; držači za bilijarske štapove, kugle za bilijar, trouglovi za bilijar, pikado ormari, elektronske table za košarkaške igrice na tabli, table za košarkaške igrice, košarkaške igrice, akcione igrice, društvene igrice za odrasle i djecu, trivia informacione igrice i elektronski video arkadni uređaji, košarkaški setovi koji se sastoje od mrežice i zviždaljke, lutke, dekorativne lutke, lutke za kolekciju, akcione figure za igru, akcione figure karikature, punjene igračke, plišane igračke, slagalice, montažni blokovi za igre, ukrasi za božićnu jelku i božićne čarape; vozila za igru u obliku automobila, kamiona, vozova i kombija, svi sa temom košarke, nove pjenaste igračke u obliku prsta ili trofeja, igrački trofeji, karte za igru, igre sa kartama, igračke koje prave zvuk, igračke za kućne ljubimce; igračke za plažu, naime lopte za plažu, lopte na napuhavanje, kantice za igru, lopatice za igru, igračke za pjesak, igračke za bazen sa pjeskom, gumene igračke za vodu; oprema za bazen, naime plivačka oprema za plutanje, oprema za plutanje u bazenu, igračke za splavarenje na vodi, pjenasta oprema za plutanje, kolutovi za plivanje, kolutovi za plivanje u bazenu, pjenasti kolutovi, daske za plivanje, daske za surfovanje, peraja za plivanje, peraja za surfovanje, narukvice za plutanje i narukvice za pomoć pri plivanju u rekreativne svrhe; odbojkaški setovi za igru koji se sastoje od lopte, mrežice, trake koje označavaju teren i zviždaljke, i vaterpolo setovi za igru koji se sastoje od lopte, mrežice i zviždaljke; dekorativne igračke od tkanine koje se puštaju da lete na vjetru; minijaturne reprodukcije stadiona, naime, mali plastični modeli stadiona za igru; staklene kugle sa snijegom; mašine za video igre za upotrebu sa televizorom i ručni kontroleri za konzole za video igre; trake za trčanje;

banke - igračke.;

41 Obuka, stručno osposobljavanje; razonoda; sportske i kulturne djelatnosti; naročito razonoda i obrazovne usluge u smislu televizijskih događaja i radio programa iz oblasti košarke i prikazivanja uživo košarkaških igara i košarkaških priredbi; usluge produkcije i distribucije radio i televizijskih šou programa sa košarkaškim utakmicama, košarkaškim događajima i programima iz oblasti košarke; usluge vođenja i organizovanja košarkaških klinika i kampova, klinika i kampova za trenere, klinika i kampova za plesne timove i košarkaške igre; usluge razonode u vidu ličnog pojavljivanja kostimiziranih maskota ili plesnih timova na košarkaškim utakmicama i priredbama, klinikama, kampovima, promocijama i drugim događajima, specijalnim događajima i žurkama u vezi sa košarkom; usluge kluba obožavalaca; usluge razonode, odnosno usluge pružanja web stranice koja sadrži multimedijске sadržaje u vidu najvažnijih televizijskih događaja, interaktivnih najvažnijih televizijskih događaja, video snimaka, video strim snimaka, interaktivnih video izbora najvažnijih događaja, radio programa, najvažnijih radijskih događaja i audio snimaka u polju košarke koji se ne mogu preuzimati; usluge obezbeđivanja vijesti i informacija u vidu statistika i drugih stvari iz oblasti košarke; omogućavanje pristupa onlajn igricama koje se ne mogu preuzimati, naime kompjuterskim igricama, video igricama, interaktivnim video igricama, akcionim igricama, arkanim igricama, društvenim igricama za odrasle i djecu, igrama na tabli, slagalicama, i trivia igricama; usluge elektronskog izdavaštva, naime, izdavanje magazina, vodiča, biltena, bojanke i igrice kod kojih se igrači određuju putem interneta, sve u vezi sa košarkom; usluge obezbeđivanja onlajn kompjuterske baze podataka iz oblasti košarke.

(210) **BAZ1720150A** (220)21/04/2017

(442) 30/06/2018

(732) **Lidl Stiftung & Co. KG**
Stiftsbergstrasse 1, 74172
Neckarsulm, DE

(740) "ŽIVKO MIJATOVIĆ & PARTNERS"
d.o.o. Sarajevo

(591) crna, zlatna

(540)



(531) 5.3,24.3,24.9,27.5,29.1

(511)

33 Alkoholna pića (osim piva).

(210) **BAZ1720151A** (220)25/04/2017

(442) 30/06/2018

(300) 3198615

24/11/2016

GB

(732) **The Procter & Gamble Company One Procter & Gamble Plaza, Cincinnati, Ohio 45202, US**

(740) DR DIANA PROTIĆ-TKALČIĆ & PARTNERS D.O.O.

(540)

LENOR KISS

(511)

3 Preparati za pranje i ostale stvari za pranje rublja; preparati za čišćenje, njegu, tretiranje i uljepšavanje tkanina; omekšivači tkanina, preparati za poboljšavanje svojstava tkanina.

(210) **BAZ1720152A** (220)25/04/2017

(442) 30/06/2018

(300) 3198613 24/11/2016 GB

(732) **The Procter & Gamble Company One Procter & Gamble Plaza, Cincinnati, Ohio 45202, US**

(740) DR DIANA PROTIĆ-TKALČIĆ & PARTNERS D.O.O.

(540)

WILD SIDE

(511)

3 Preparati za pranje i ostale stvari za pranje rublja; preparati za čišćenje, njegu, tretiranje i uljepšavanje tkanina; omekšivači tkanina, preparati za poboljšavanje svojstava tkanina.

(210) **BAZ1720153A** (220)25/04/2017

(442) 30/06/2018

(300) 3198614

24/11/2016

GB

(732) **The Procter & Gamble Company One Procter & Gamble Plaza, Cincinnati, Ohio 45202, US**

(740) DR DIANA PROTIC-TKALČIĆ & PARTNERS D.O.O.

(540)

DAZZLE

(511)

3 Preparati za pranje i ostale stvari za pranje rublja; preparati za čišćenje, njegu, tretiranje i uljepšavanje tkanina; omekšivači tkanina, preparati za poboljšavanje svojstava tkanina.

(210) **BAZ1720157A** (220)26/04/2017

(442) 30/06/2018

(732) **MLIN IVO & BELE doo OŠTRA LUKA Šošino brdo br. 25, 76729 Oštra Luka, BA**

(591) žuta, smeđa

(540)



**Narodno
brašno**

PŠENIČNO TIP 550
za pekarske proizvode i tjestevinu

(531) 1.3,6.19,8.1,27.5,27.7

(511)

30 Brašno.

(210) **BAZ1720158A** (220)27/04/2017

(442) 30/06/2018

(732) **BMJ Industries FZCO P.O. Box 31053, Al-Jazeera Al-Hamra, Ras Al Khaimah, AE**

(740) Marić & Co d.o.o.

(591) plava, svijetlo smeđa

(540)



(531) 1.15,26.11,27.5 ,29.1

(511)

34 Biljne melase (zamjene za duhan), duhan, proizvodi za pušače, šibice.

(210) **BAZ1720161A** (220)27/04/2017

(442) 30/06/2018

(732) **“AC FOOD” d.o.o. Polje bb, 77230 Velika Kladuša, BA**

(740) KARABDIĆ KERIM

(591) crvena, bijela, smeđa, žuta, crna

(540)



(531) 2.1,27.5,29.1

(511)

29 Meso, riba, živina i divljač; mesni ekstrakti;konzervirano, sušeno i kuvano voće i povrće; želei, džemovi, kompoti; jaja, mlijeko i mliječni proizvodi; jestiva ulja i masti.;

30 Kafa, čaj, kakao, šećer, riža, tapioka, sago, zamjene za kafu; brašno i proizvodi od žitarica, hleb, kolači, poslastice , bomboni, sladoled; med, sirup od melase; kvasac, prašak za pecivo; so, senf; sirće, prelive začini, razni začini led za hlađenje.;

32 Mineralne i gazirane vode i ostala bezalkoholna pića; pića od voća i voćni sokovi; sirupi i ostali preparati za pripremanje napitaka.;

35 Oglašavanje i reklamiranje; vođenje komercijalnih poslova; komercijalna administracija; kancelarijski poslovi.

(210) **BAZ1720162A** (220)27/04/2017

(442) 30/06/2018

(732) **“AC FOOD” d.o.o. Polje bb, 77230 Velika Kladuša, BA**

(740) KARABDIĆ KERIM

(540)

KREMIPAN

(511)

30 Kakao; kolači, poslastice, naročito čokolade, bomboni, sladoled; med, sirup od melase.;

35 Oglašavanje i reklamiranje; vođenje komercijalnih poslova; komercijalna administracija; kancelarijski poslovi.

(210) **BAZ1720164A** (220)27/04/2017

(442) 30/06/2018

(732) **“AC FOOD” d.o.o. Polje bb, 77230 Velika Kladuša, BA**

(740) KARABDIĆ KERIM

(591) crvena, narandžasta, bijela

(540)



(531) 5.3,25.12,26.4,27.5,29.1

(511)

30 Kafa, čaj, kakao, šećer, riža, tapioka, sago, zamjene za kafu; brašno i proizvodi od žitarica, hleb, kolači, poslastice , bomboni, sladoled; med, sirup od melase; kvasac, prašak za pecivo; so, senf; sirće, prelive začini, razni začini led za hlađenje.;

35 Oglašavanje i reklamiranje; vođenje komercijalnih poslova; komercijalna administracija; kancelarijski poslovi.

(210) **BAZ1720165A** (220)27/04/2017

(442) 30/06/2018

(732) **“AC FOOD” d.o.o. Polje bb, 77230 Velika Kladuša, BA**

(740) KARABDIĆ KERIM

(591) crvena, zelena, bijela

(540)



(531) 5.9,27.3,27.5,29.1

(511)

30 Kečap [umak od paradajza].;

35 Oglašavanje i reklamiranje; vođenje komercijalnih poslova; komercijalna administracija; kancelarijski poslovi.

(210) **BAZ1720166A** (220)27/04/2017
 (442) 30/06/2018
 (732) **“AC FOOD” d.o.o. Polje bb, 77230
 Velika Kladuša, BA**
 (740) KARABDIĆ KERIM
 (591) smeđa, narandžasta, bijela, žuta
 (540)



(531) 2.3,19.3,26.1,26.11,27.5,29.1
 (511)
 30 Kafa.;

35 Oglašavanje i reklamiranje; vođenje komercijalnih poslova; komercijalna administracija; kancelarijski poslovi.

(210) **BAZ1720168A** (220)27/04/2017
 (442) 30/06/2018
 (732) **Biomune Company 8906 Rosehill
 Road, Lenexa, Kansas 66215, US**
 (740) “INTELBIRO” d.o.o.
 (540)

VECTORMUNE

(511)
 5 Veterinarski proizvodi.

(210) **BAZ1720178A** (220)03/05/2017
 (442) 30/06/2018
 (732) **STRIPS D.O.O. Rastovača bb,
 Posušje, BA**
 (540)



(531) 5.3,5.13,26.11,27.5

(511)
 34 Duhan; pribor za pušače; šibice.

(210) **BAZ1720179A** (220)04/05/2017
 (442) 30/06/2018
 (732) **Anker Innovations Limited Room
 1318-19, Hollywood Commercial
 Center, 610 Nathan Road, Mongkok,
 Kowloon, HK**
 (740) “MSA IP” vl. Dževad Ćoralić
 (540)

ANKER

(531) 1.15,27.3,27.5

(511)
 9 Prenosivi punjači baterija; baterije i punjači baterija; kućišta za baterije; uređaji za punjenje baterija; starter uređaji (pokretači) za akumulatore i baterije; izvori napajanja za upotrebu sa elektronskim uređajima, naime mobilnim telefonima, digitalnim uređajima za reprodukciju zvučnih i video zapisa, ručnim računarima, tablet računarima, čitačima elektronskih knjiga, ličnim digitalnim pomoćnicima (PDA uređajima), elektronskim planerima, digitalnim bilježnicama, i fotografskim kamerama; solarne ploče; čvorišta (habovi) za računarske mreže; USB kućišta (habovi); električne utičnice; utikači za struju; produžni električni blokovi; električni prekidači; električne sklopke; kablovi za električno punjenje; kablovi za prenos podataka

(data kablovi); audio kablovi; futrole prilagođene za mobilne telefone; zaštite za ekrane; držači mobilnih uređaja za automobile; postolja za laptopove; tastature; futrole za tastature; kompjuterski miševi (kompjuterska periferna oprema); slušalice; slušalice–bubice; zvučnici; bežični zvučnici; sistemi kućnih bioskopa; jedinice za prenos zvučnog zapisa; uređaji sa glasovnim upravljanjem.

(210) **BAZ1720184A** (220)05/05/2017

(442) 30/06/2018

(732) **Zenička razvojna agencija ZEDA
d.o.o. Zenica Poslovna zona Zenica
1, Zmaja od Bosne bb, zgrada
Technoparka, BA**

(591) plava, žuta

(540)



(531) 24.15,27.5,29.1

(511)

42 Kontrola kvaliteta.

INDEKS BROJEVA PRIJAVA ŽIGOVA
INDEKS BROJEVA PRIJAVA ŽIGOVA
ИНДЕКС БРОЈЕВА ПРИЈАВА ЖИГОВА

BAZ1619652A
BAZ1719998A
BAZ1720063A
BAZ1720064A
BAZ1720065A
BAZ1720066A
BAZ1720069A
BAZ1720074A
BAZ1720075A
BAZ1720076A
BAZ1720077A
BAZ1720078A
BAZ1720079A
BAZ1720080A
BAZ1720081A
BAZ1720082A
BAZ1720083A
BAZ1720084A
BAZ1720085A
BAZ1720086A
BAZ1720087A
BAZ1720088A
BAZ1720089A
BAZ1720090A
BAZ1720091A
BAZ1720092A
BAZ1720093A
BAZ1720096A
BAZ1720097A
BAZ1720098A
BAZ1720099A
BAZ1720100A
BAZ1720101A
BAZ1720102A
BAZ1720105A
BAZ1720106A
BAZ1720110A
BAZ1720111A
BAZ1720112A
BAZ1720113A
BAZ1720114A
BAZ1720117A
BAZ1720118A
BAZ1720121A
BAZ1720122A
BAZ1720125A
BAZ1720126A
BAZ1720127A
BAZ1720129A
BAZ1720130A
BAZ1720131A

BAZ1720139A
BAZ1720141A
BAZ1720142A
BAZ1720144A
BAZ1720145A
BAZ1720146A
BAZ1720147A
BAZ1720148A
BAZ1720149A
BAZ1720150A
BAZ1720151A
BAZ1720152A
BAZ1720153A
BAZ1720157A
BAZ1720158A
BAZ1720161A
BAZ1720162A
BAZ1720164A
BAZ1720165A
BAZ1720166A
BAZ1720168A
BAZ1720178A
BAZ1720179A
BAZ1720184A

INDEKS KLASA PRIJAVA ŽIGOVA
INDEKS KLASA PRIJAVA ŽIGOVA
ИНДЕКС КЛАСА ПРИЈАВА ЖИГОВА

| | |
|-------------|-------------|
| 1 | 16 |
| BAZ1720101A | BAZ1720100A |
| BAZ1720102A | BAZ1720064A |
| 3 | BAZ1720077A |
| BAZ1720151A | BAZ1720078A |
| BAZ1720152A | BAZ1720079A |
| BAZ1720153A | BAZ1720080A |
| BAZ1720065A | BAZ1720081A |
| 4 | BAZ1720147A |
| BAZ1720101A | BAZ1720114A |
| BAZ1720102A | BAZ1720111A |
| BAZ1720065A | BAZ1720112A |
| 5 | BAZ1720113A |
| BAZ1720065A | BAZ1720069A |
| BAZ1720144A | 20 |
| BAZ1720145A | BAZ1720114A |
| BAZ1720168A | 21 |
| BAZ1720099A | BAZ1720114A |
| BAZ1619652A | 24 |
| BAZ1719998A | BAZ1720146A |
| BAZ1720066A | 25 |
| 9 | BAZ1720146A |
| BAZ1720082A | BAZ1720149A |
| BAZ1720083A | BAZ1720121A |
| BAZ1720084A | BAZ1720114A |
| BAZ1720085A | BAZ1720111A |
| BAZ1720086A | BAZ1720112A |
| BAZ1720088A | BAZ1720113A |
| BAZ1720089A | 28 |
| BAZ1720090A | BAZ1720149A |
| BAZ1720091A | BAZ1720121A |
| BAZ1720092A | BAZ1720110A |
| BAZ1720093A | BAZ1720074A |
| BAZ1720179A | BAZ1720075A |
| BAZ1720114A | BAZ1720114A |
| BAZ1720111A | BAZ1720111A |
| BAZ1720112A | BAZ1720112A |
| BAZ1720113A | BAZ1720113A |
| BAZ1720069A | 29 |
| BAZ1720130A | BAZ1720161A |
| BAZ1720131A | 30 |
| BAZ1720148A | BAZ1720161A |
| BAZ1720106A | BAZ1720076A |
| BAZ1720087A | BAZ1720157A |
| 11 | BAZ1720122A |
| BAZ1720065A | BAZ1720127A |
| 12 | BAZ1720162A |
| BAZ1720141A | BAZ1720164A |
| BAZ1720142A | BAZ1720165A |
| | BAZ1720166A |
| | BAZ1720096A |

BAZ1720097A
BAZ1720098A
32
BAZ1720161A
BAZ1720105A
33
BAZ1720150A
BAZ1720117A
34
BAZ1720118A
BAZ1720125A
BAZ1720126A
BAZ1720178A
BAZ1720158A
BAZ1720139A
35
BAZ1720100A
BAZ1720064A
BAZ1720161A
BAZ1720162A
BAZ1720164A
BAZ1720165A
BAZ1720166A
BAZ1720096A
BAZ1720097A
BAZ1720098A
BAZ1720063A
BAZ1720129A
BAZ1720130A
BAZ1720131A
BAZ1720148A
37
BAZ1720101A
BAZ1720102A
39
BAZ1720077A
BAZ1720078A
BAZ1720079A
BAZ1720080A
BAZ1720081A
41
BAZ1720147A
BAZ1720149A
BAZ1720121A
BAZ1720074A
BAZ1720075A
BAZ1720114A
BAZ1720111A
BAZ1720112A
BAZ1720113A
BAZ1720069A
42
BAZ1720184A
BAZ1720148A
BAZ1720106A

BAZ1720087A
43
BAZ1720077A
BAZ1720078A
BAZ1720079A
BAZ1720080A
BAZ1720081A
BAZ1720096A
BAZ1720097A
BAZ1720098A
44
BAZ1720074A
BAZ1720075A
45
BAZ1720106A
BAZ1720087A

İNDEKS NOSİLACA PRIJAVA ŽİGOVA
İNDEKS NOSİTELJA PRIJAVA ŽİGOVA
ИНДЕКС НОСИЛАЦА ПРИЈАВА ЖИГОВА

“AC FOOD” d.o.o.

BAZ1720161A

BAZ1720162A

BAZ1720164A

BAZ1720165A

BAZ1720166A

“AS” d.o.o.

BAZ1720076A

Amicus Pharma d.o.o.

BAZ1720144A

Anker Innovations Limited

BAZ1720179A

ATG Ceylon (Pvt) Limited, Acompany incirporated
 under the laws of Sri Lanka

BAZ1720082A

BAZ1720083A

BAZ1720084A

BAZ1720085A

BAZ1720086A

BAZ1720087A

BAZ1720088A

BAZ1720089A

BAZ1720090A

BAZ1720091A

BAZ1720092A

BAZ1720093A

Biomune Company

BAZ1720168A

BMJ Industries FZCO

BAZ1720158A

Bosnalijek, farmaceutska i hemijska industrija,
 dioničko društvo

BAZ1720145A

BAZ1619652A

BPU Holdings Co., Ltd.

BAZ1720129A

BAZ1720130A

BAZ1720131A

British American Tobacco (Brands) Inc.

BAZ1720125A

BAZ1720126A

Domino’s IP Holder LLC (Delaware limited
 liability company)

BAZ1720096A

BAZ1720097A

BAZ1720098A

Dunhill Tobacco of London Limited

BAZ1720118A

ETI GIDA SANAYI VE TICARET ANONIM
 ŞİRKETİ

BAZ1720122A

EXXON MOBIL CORPORATION

BAZ1720101A

BAZ1720102A

FEBA d.o.o.

BAZ1720100A

BAZ1720063A

BAZ1720064A

FILIBELI d.o.o. Mostar

BAZ1720146A

Gullane (Thomas) Limited

BAZ1720111A

Lidl Stiftung & Co. KG

BAZ1720117A

BAZ1720150A

LRC Products Limited

BAZ1720106A

Mattel, Inc.

BAZ1720110A

BAZ1720112A

BAZ1720113A

BAZ1720114A

MLIN IVO & BELE doo OŠTRA LUKA

BAZ1720157A

NATURAL BODYBUILDING & FITNESS KLUB
 “BRAVERASE GYM” LJUBUŠKI

BAZ1720074A

BAZ1720075A

NBA Properties, Inc.

BAZ1720149A

BAZ1720121A

Premium Tobacco FZ LLC

BAZ1720139A

Sead Lipovača

BAZ1720069A

SENAD AVDIĆ

BAZ1720148A

ŞÖLEN ÇIKOLATA GIDA SANAYI VE TICARET
ANONİM ŞİRKETİ

BAZ1720127A

STADA Arzneimittel AG

BAZ1719998A

STRIPS D.O.O.

BAZ1720178A

TELOPTIC d.o.o Sarajevo

BAZ1720105A

The Procter & Gamble Company

BAZ1720065A

BAZ1720066A

BAZ1720099A

BAZ1720151A

BAZ1720152A

BAZ1720153A

TIUMSUN RUBBER TIRE (WEIHAI) CO., LTD.

BAZ1720141A

BAZ1720142A

Udruženje bošnjačke omladine "Fatih" Milodraž-
Kiseljak

BAZ1720147A

VUKOJA-MAV d.o.o. Tomislavgrad

BAZ1720077A

BAZ1720078A

BAZ1720079A

BAZ1720080A

BAZ1720081A

Zenička razvojna agencija ZEDA d.o.o. Zenica

BAZ1720184A

PROMJENA ADRESE- PROMJENA ADRESE-ПРОМЈЕНА АДРЕСЕ

BAZ1619333A

2/2017

HERBA KOMERC DOO

Majevičkih brigada 29, kvart 52, Dvorovi,
76300 Bijeljina

BA

28/03/2018

BAZ1619334A

2/2017

HERBA KOMERC DOO

Majevičkih brigada 29, kvart 52, Dvorovi,
76300 Bijeljina

BA

28/03/2018

BAZ1619335A

2/2017

HERBA KOMERC DOO

Majevičkih brigada 29, kvart 52, Dvorovi,
76300 Bijeljina

BA

28/03/2018

BAZ1619336A

2/2017

HERBA KOMERC DOO

Majevičkih brigada 29, kvart 52, Dvorovi,
76300 Bijeljina

BA

28/03/2018

BAZ1619520A

3/2017

TECHNO-ELEKTRA D.O.O.

Veljka Mladenovića 12, 78000 Banja Luka

BA

28/03/2018

BAZ1619547A

3/2017

Goodyear Dunlop Tyres UK Limited

2920 Trident Court, Solihull Parkway

Birmingham Business Park,

Birmingham, B37 7YN

GB

19/03/2018

BAZ1619548A

3/2017

Goodyear Dunlop Tyres UK Limited

2920 Trident Court, Solihull Parkway

Birmingham Business Park,

Birmingham, B37 7YN

GB

19/03/2018

BAZ1619549A

3/2017

Goodyear Dunlop Tyres UK Limited

2920 Trident Court, Solihull Parkway

Birmingham Business Park,

Birmingham, B37 7YN

GB

20/03/2018

BAZ1720047A

1/2018

Intebra d.o.o.

Tvornička 3, 71210 Ilidža, Sarajevo

BA

25/05/2018

PROMJENA NAZIVA- PROMJENA NAZIVA -ПРОМЈЕНА НАЗИВА

BAZ1619872A

4/2017

Venator Materials LLC
10003 Woodloch Forest Drive,
The Woodlands, Texas 77380
US

07/05/2018

BAZ1720179A

2/2018

Room 1318-19, Hollywood Commercial Center,
610 Nathan Road, Mongkok, Kowloon
HK

07/05/2018

PROMJENA NAZIVA I ADRESE PROMJENA NAZIVA I ADRESE ПРОМЈЕНА НАЗИВА И АДРЕСЕ

BAZ1619552A

3/2017

MALAK HOTEL D.O.O. SARAJEVO
Hrasnička cesta bb, 71000 Sarajevo
BA

22/03/2018

PRENOS PRAVA-PRENOS PRAVA-ПРЕНОС ПРАВА

BAZ025754A

2/2018

PLIVA HRVATSKA d.o.o.

Ulica grada Vukovara 49, 10000 Zagreb

HR

14/03/2018

OGRAIČENJE POPISA ROBA I/ILI USLUGA OGRAIČENJE POPISA ROBA I/ILI USLUGA ОГРАНИЧЕЊЕ ПОПИСА РОБА И/ИЛИ УСЛУГА

BAZ1619520A

7

Strojevi i alatni strojevi; motori (osim motora za kopnena vozila); spojke, prijenosni uređaji (osim onih za kopnena vozila); poljoprivredne naprave osim onih koji se pokreću ručno

9

Aparati i instrumenti za vaganje, mjerenje, signalizaciju, kontrolu (inspekciju), za pomoć (spašavanje) i za obuku; aparati i instrumenti za vođenje, distribuiranje, transformiranje, akumuliranje, podešavanje ili upravljanje električne struje; televizijski prijemnici; akustičke ploče; automati i mehanizmi za automatske uređaje koji se pokreću uz prethodno ubacivanje kovanica; registarske blagajne, računari, oprema za obradu podataka i računala.

11

Uređaji za rasvjetu, grijanje, proizvodnju pare, kuhanje, hlađenje, sušenje, ventilaciju, vodoopskrbu i sanitarna oprema.

28/03/2018

OBJAVA LICENCE –PRIJAVA ŽIGA
OBJAVA LICENCE –PRIJAVA ŽIGA
ОБЈАВА ЛИЦЕНЦЕ –ПРИЈАВА ЖИГА

(broj licence)

BAZL18582

(broj žiga)

BAZ1619595

(objavljeno u Glasniku/Gazeti)

1/2018

(datum upisa licence)

27/03/2018

(davalac licence)

**Chivas Holdings (IP) Limited,
111-113 Renfrew Road, Paisley, Renfrewshire,
PA3 4DY, GB**

(sticalac licence)

**Chivas Brothers Limited,
111-113, Renfrew Road, Paisley, PA3 4DY,
Scotland, GB**

(vrsta licence)

Isključiva neprenosiva

(izgled žiga)



(međunarodna klasifikacija roba i usluga)

33

(licence za robe/usluge)

Alkoholna pića (osim piva).

OBJAVA ŽIGOVA

Bibliografski podaci svrstani su prema rastućem registarskom broju žiga

Podaci su popraćeni NID kodom /Internationally agreed Numbers for the Identification of Data / (broj u zagradi), za identifikaciju podataka o žigovima a prema standardu

Prikaz redoslijeda podataka u objavljenom žigu je slijedeći:

- | | |
|---|--|
| (111) Registarski broj žiga | (181) Datum do kojeg važi pravo na žig |
| (210) Broj prijave žiga | (220) Datum podnošenja prijave žiga |
| (151) Datum registracije žiga | |
| (442) Datum registracije žiga | |
| (300) Podaci o pravu prvenstva (država, datum podnošenja i broj prioritete prijave) | |
| (230) Datum izložbenog (sajamskog) prava prvenstva | |
| (641) Podaci o prijavi podnesenoj kod bivšeg SZP (broj prijave, datum podnošenja prijave) | |
| (732) Nosilac žiga | |
| (740) Zastupnik | |
| (551) Kolektivni žig | |
| (591) Boje | |
| (554) Trodimenzionalni žig | |
| (539) Opis | |
| (540) Izgled žiga | |

Izgled žiga (text ili slika)
(max 8 x 8 cm za sliku)

- (526) Disklaimer – Dobrovoljno ograničenje obima zaštite
- (531) Međ. klasifikacija figurativnih elemenata žigova prema Bečkoj klasifikaciji-sedma edicija
- (511) **Međunarodna klasifikacija roba i usluga prema Ničanskoj klasifikaciji-jedanesta edicija**

STRUKTURA REGISTRARSKOG BROJA ŽIGA
STRUKTURA REGISTRACIJSKOG BROJA ŽIGA
СТРУКТУРА РЕГИСТАРСКОГ БРОЈА ЖИГА

BA Z 97 0001



(111) **BAZ25754** (181) 11/02/2022
 (210) BAZ0025754A (220) 11/02/2002
 (151) 14/03/2018
 (732) **PLIVA HRVATSKA d.o.o. Ulica grada
 Vukovara 49, 10000 Zagreb, HR**
 (740) DR DIANA PROTIC-TKALČIĆ &
 PARTNERS D.O.O
 (540)

IZOSAN

(511)
 5 Sredstva za dezinfekciju.

(111) **BAZ1518898** (181) 14/09/2025
 (210) BAZ1518898A (220) 14/09/2015
 (151) 21/03/2018
 (732) **Lambaga Tabung Haji Bangunan
 Tabung Haji No 201, Jalan Tun Razak,
 50400 Wilayah Persekutuan, Kuala
 Lumpur, MY**
 (740) Edin Buljabašić
 (591) crna, zelena
 (540)



TABUNG HAJI
 حي على الفلاح

(531) 26.4,27.5,28.1,29.1
 (511)

12 Vozila; Uređaji za kretanje kopnom, zrakom ili vodom.;

16 Papir, karton i proizvodi od tih materijala koji nisu obuhvaćeni drugim razredima; Tiskarski proizvodi; Proizvodi za uvezivanje knjiga; Fotografije; Pribor za pisanje; Ljepila (ljepljive tvari za papirne proizvode ili za kućanstvo); Materijali za umjetnike; Kistovi; Pisači strojevi i uredski pribor (osim namještaja); Oprema za nastavu i obuku (osim aparata); Plastični materijali za ambalažu (koji nisu obuhvaćeni drugim razredima); Tiskarska slova; Klišeji.;

18 Koža, imitacije kože, proizvodi od tih materijala koji nisu obuhvaćeni drugim razredima; Životinjske kože; Kovčezi i putne torbe; Kišobrani i suncobrani; Štapovi za hodanje; Bičevi, hamovi i sedlarski proizvodi.;

25 Odjeća, obuća, pokrivala za glavu.;

35 Oglašavanje; Vođenje komercijalnih poslova; Komercijalna administracija; Uredski poslovi.;

36 Osiguranje; Financijski poslovi; Monetarni poslovi; Upravljanje nekretninama.;

37 Građevina; Popravljanje; Usluge postavljanja.;

38 Telekomunikacije.;

39 Prijevoz; Ambalžiranje i skladištenje proizvoda; Organiziranje putovanja.;

41 Obrazovanje; Stručno osposobljavanje; Razonoda; Sportske i kulturne djelatnosti.;

42 Znanstvene i tehnološke usluge kao i pripadajuće usluge istraživanja i koncepcije; Usluge industrijskih analiza i istraživanja; Koncepcija i razvoj računala i računalnih programa [softvera].;

43 Usluge pružanja hrane i pića [okrepa]; Pružanje privremenog smještaja.;

45 Pravne usluge; Sigurnosne usluge za zaštitu imovine i osoba; Osobne i društvene usluge koje pružaju treći, namijenjene za zadovoljenje ljudskih potreba.

(111) **BAZ1519023** (181) 29/10/2025
 (210) BAZ1519023A (220) 29/10/2015
 (151) 23/03/2018
 (732) **Interstate Hotels & Resorts Inc. 4501
 North Fairfax Dr., Suite 500, Arlington,
 Virginia 22203, US**
 (740) NEDŽIDA SALIHOVIĆ
 (540)

INTERSTATE

(511)

35 Upravljanje restorana, hotela, odmarališta i lječilišta za druge; konsultanske usluge za druge u vezi poslovnog planiranja za hotele i lječilišta.;

37 Konsultanske usluge za druge u oblasti usluga razvoja zemljišta, i to, planiranje i postavljanje hotela, odmarališta i lječilišta.;

42 Konsultanske usluge za druge u vezi planiranja i plan dizajna interijera prostora za hotele, odmarališta i lječilišta.

(111) **BAZ1519024** (181) 29/10/2025
 (210) BAZ1519024A (220) 29/10/2015
 (151) 26/03/2018
 (732) **Interstate Hotels & Resorts Inc. 4501 North Fairfax Dr., Suite 500, Arlington, Virginia 22203, US**
 (740) NEDŽIDA SALIHOVIĆ
 (540)



(531) 26.1,26.3,26.4,26.11,27.5

(511)

35 Upravljanje restorana, hotela, odmarališta i lječilišta za druge; konsultanske usluge za druge u vezi poslovnog planiranja za hotele i lječilišta.;

37 Konsultanske usluge za druge u oblasti usluga razvoja zemljišta, i to, planiranje i postavljanje hotela, odmarališta i lječilišta.;

42 Konsultanske usluge za druge u vezi planiranja i plan dizajna interijera prostora za hotele, odmarališta i lječilišta.

(111) **BAZ1619186** (181) 07/01/2026
 (210) BAZ1619186A (220) 07/01/2016
 (151) 13/03/2018
 (732) **Bosnalijek, farmaceutska i hemijska industrija, dioničko društvo Jukićeva 53, 71000 Sarajevo, BA**
 (740) KARABDIĆ KERIM
 (540)

OPSTILAX

(511)

5 Farmaceutski proizvodi.

(111) **BAZ1619215** (181) 22/01/2026
 (210) BAZ1619215A (220) 22/01/2016
 (151) 13/03/2018
 (732) **Bosnalijek, farmaceutska i hemijska industrija, dioničko društvo Jukićeva 53, 71000 Sarajevo, BA**
 (740) KARABDIĆ KERIM
 (540)

LUMINEL

(511)

5 Farmaceutski proizvodi.

(111) **BAZ1619216** (181) 22/01/2026
 (210) BAZ1619216A (220) 22/01/2016
 (151) 13/03/2018
 (732) **Bosnalijek, farmaceutska i hemijska industrija, dioničko društvo Jukićeva 53, 71000 Sarajevo, BA**
 (740) KARABDIĆ KERIM
 (540)

MIREF

(511)

5 Farmaceutski proizvodi.

(111) **BAZ1619217** (181) 22/01/2026
 (210) BAZ1619217A (220) 22/01/2016
 (151) 13/03/2018
 (732) **Bosnalijek, farmaceutska i hemijska industrija, dioničko društvo Jukićeva 53, 71000 Sarajevo, BA**
 (740) KARABDIĆ KERIM
 (540)

VERION

(511)

5 Farmaceutski proizvodi.

(111) **BAZ1619218** (181) 22/01/2026
 (210) BAZ1619218A (220) 22/01/2016
 (151) 14/03/2018
 (732) **Bosnalijek, farmaceutska i hemijska industrija, dioničko društvo Jukićeva 53, 71000 Sarajevo, BA**
 (740) KARABDIĆ KERIM
 (540)

FERCEF

(511)
 5 Farmaceutski proizvodi.

(111) **BAZ1619219** (181) 22/01/2026
 (210) BAZ1619219A (220) 22/01/2016
 (151) 13/03/2018
 (732) **Bosnalijek, farmaceutska i hemijska industrija, dioničko društvo Jukićeva 53, 71000 Sarajevo, BA**
 (740) KARABDIĆ KERIM
 (540)

MEROT

(511)
 5 Farmaceutski proizvodi.

(111) **BAZ1619273** (181) 12/02/2026
 (210) BAZ1619273A (220) 12/02/2016
 (151) 13/03/2018
 (732) **Bosnalijek, farmaceutska i hemijska industrija, dioničko društvo Jukićeva 53, 71000 Sarajevo, BA**
 (740) KARABDIĆ KERIM
 (540)

LYSODERM

(511)
 5 Farmaceutski proizvodi.

(111) **BAZ1619325** (181) 02/03/2026
 (210) BAZ1619325A (220) 02/03/2016
 (151) 25/05/2018
 (732) **Lidl Stiftung & Co. KG Stiftsbergstrasse 1, 74172 Neckarsulm, DE**
 (740) "ŽIVKO MIJATOVIĆ & PARTNERS" d.o.o. Sarajevo
 (540)

SUNNY GLADE

(511)
 30 Pripravci za spravljanje napitaka; dodaci za napitke; infuzije za pripremu pića; pripravci od začinskog bilja za spravljanje napitaka; dodaci za pića; dodaci (aditivi) za napitke, naročito arome, osim eteričnih ulja, za napitke.

(111) **BAZ1619333** (181) 02/03/2026
 (210) BAZ1619333A (220) 02/03/2016
 (151) 28/03/2018
 (732) **HERBA KOMERC DOO Majevičkih brigada 29, kvart 52, Dvorovi, 76300 Bijeljina, BA**
 (591) crna, bijela, zelena, siva
 (540)



HERBA

(531) 5.3,24.1,26.3,27.5,29.1

(511)
 1 Đubriva.;

5 Preparati za uništavanje životinjskih štetočina; fungicidi, herbicidi.;

31 Poljoprivredni, vrtlarski i šumarski proizvodi; sirovo i neprerađeno zrnevlje i sjeme; žive životinje; svježe voće i povrće; sjeme; prirodne biljke i cvijeće; hrana za životinje; slad.

(111) **BAZ1619334** (181) 02/03/2026

(210) BAZ1619334A (220) 02/03/2016
 (151) 28/03/2018
 (732) **HERBA KOMERC DOO Majevičkih
 brigada 29, kvart 52, Dvorovi, 76300
 Bijeljina, BA**
 (591) bijela, zelena, plava
 (540)



(531) 5.3,26.4,26.11,27.5,29.1
 (511)
 5 Fungicidi.

(111) **BAZ1619335** (181) 02/03/2026
 (210) BAZ1619335A (220) 02/03/2016
 (151) 28/03/2018
 (732) **HERBA KOMERC DOO Majevičkih
 brigada 29, kvart 52, Dvorovi, 76300
 Bijeljina, BA**
 (591) bijela, zelena, siva
 (540)



(531) 3.13,26.4,26.11,27.5,29.1
 (511)
 5 Preparati za uništavanje životinjskih štetočina.

(111) **BAZ1619336**(181) 02/03/2026
 (210) BAZ1619336A (220) 02/03/2016
 (151) 28/03/2018
 (732) **HERBA KOMERC DOO Majevičkih
 brigada 29, kvart 52, Dvorovi, 76300
 Bijeljina, BA**
 (591) bijela, zelena, crvena
 (540)

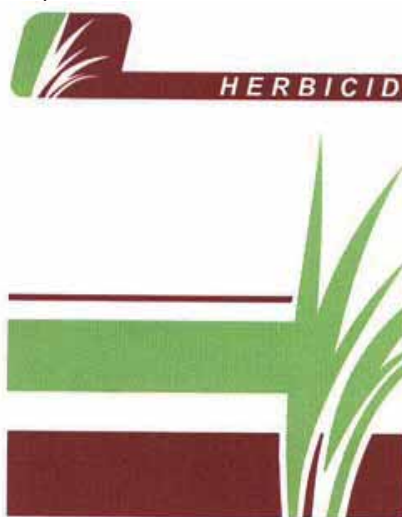

(531) 5.1,5.3,26.4,26.11,27.5,29.1
 (511)
 5 Herbicidi.

(111) **BAZ1619376** (181) 18/03/2026
 (210) BAZ1619376A (220) 18/03/2016
 (151) 16/05/2018
 (732) **MBA Centar d.o.o. Hasana
 Merdžanovića 3, Vogošća, BA**
 (540)

KRALJEVSKO PECIVO

(511)
 30 Pecivo.

- (111) **BAZ1619485** (181) 13/05/2026
 (210) BAZ1619485A (220) 13/05/2016
 (151) 25/05/2018
 (732) **Preduzeće za proizvodnju, promet i usluge "MAXIMA" d.o.o. Dragiše Mišovića 16, 32240 Lučani, RS**
 (740) "ŽIVKO MIJATOVIĆ & PARTNERS" d.o.o. Sarajevo
 (591) narandžasta, crna, bijela
 (540)



- (531) 26.4,27.5,29.1
 (511)
 2 Boje.

- (111) **BAZ1619503** (181) 18/05/2026
 (210) BAZ1619503A (220) 18/05/2016
 (151) 23/05/2018
 (732) **Tešanjaska kraljica d.o.o. Raduša bb, 74260 Tešanj, BA**
 (740) "LINEA SERVICES" d.o.o. Sarajevo
 (591) crvena, zelena, nijanse zelene, svijetlo plava, bijela
 (540)



- (531) 1.15,5.3,6.1,26.1,27.5,29.1
 (511)
 32 Voda; voda, mineralna, porijeklom iz tešanjске regije.

- (111) **BAZ1619504** (181) 19/05/2026
 (210) BAZ1619504A (220) 19/05/2016
 (151) 09/03/2018
 (732) **"OAZA" d.o.o. Raduša bb, Tešanj, BA**
 (740) "INTELBIRO" d.o.o.
 (591) bijela, nijanse plave, zlatna
 (540)



- (531) 1.15,6.1,24.5,25.1,27.5,29.1
 (511)

32 Voda, gazirana i negazirana mineralna voda.

- (111) **BAZ1619512** (181) 24/05/2026
 (210) BAZ1619512A (220) 24/05/2016
 (151) 30/03/2018
 (732) **Tianjin Lovol Heavy Industry Group Co., Ltd. No. 77, Gaoxin Road, Beichen Science and Technology Park, Tianjin, CN**
 (740) "INTELBIRO" d.o.o.
 (540)



ARBOS

- (531) 1.15,24.11,26.4,27.5
 (511)

7 Poljoprivredni strojevi; strojevi za žetvu; strojevi za sadnju; kombajni za žito; motokultivatori; bušilice; strojevi za valjanje cesta; bageri; strojevi za utovar i istovar; povlačne dizalice.;
 12 Električna vozila; vagoni; automobili; karoserije vozila; poklopci, preklopni za vozila; motocikli; traktori; karavane; tricikli; mopedi.

(111) **BAZ1619515** (181) 30/05/2026
 (210) BAZ1619515A (220) 30/05/2016
 (151) 13/03/2018
 (732) **PJSC Gazprom neft lit. A, 5 Galernaya St., 190000, Saint Petersburg, RU**
 (740) Advokatsko društvo Spaho d.o.o. Sarajevo
 (540)

SA NAMA NA PUTU

(511)

1 Hemijski proizvodi koji se upotrebljavaju u industriji, nauci, fotografiji, poljoprivredi, hortikulturi i šumarstvu; neprerađene vještačke smole, neprerađene plastične materije; đubriva; smješe za gašenje vatre; preparati za kaljenje i zavarivanje; hemijske supstance za očuvanje namirnica; materije za štavljenje; ljepljive supstance koje se upotrebljavaju u industriji.;

4 Industrijska ulja i masti; Maziva; Jedinjenja za skupljanje prašine vlaženjem i vezivanjem; Goriva (uključujući motorna tečna goriva) i materije za osvjetljavanje; Svijeće i fitilji za osvjetljavanje.;

16 Hartija, karton i proizvodi od njih, koji nisu uključeni u druge klase; Štampane stvari; Knjigovezački materijal; Fotografije; Kancelarijski materijal; Ljepila za kancelarijske i kućne potrebe; Umjetnički materijali; Kičice; Pisaće mašine i kancelarijski rekviziti (izuzev namještaja); Materijali za obuku i nastavu (izuzev aparata); Plastični materijal za pakovanje (koji nije uključen u druge klase); Štamparska slova; Klišeji.;

35 Oglašavanje; Vođenje poslova; Poslovno upravljanje; Kancelarijski poslovi.;

37 Građevinsko konstruisanje; Popravljanje; Usluge instaliranja (instalacione usluge).

(111) **BAZ1619516** (181) 30/05/2026
 (210) BAZ1619516A (220) 30/05/2016
 (151) 21/03/2018
 (732) **Delmes d.o.o. Tešanjaska 24A, 15 sprat, Avaz Twist Tower, Sarajevo, BA**
 (740) "STAM" d.o.o.
 (540)

TAKO

(511)

30 Brašno i proizvodi od žitarica, kruh, kolači, slastice, bomboni, sladoled; čokoladice, keksi slani-slatki, slatkiši.

(111) **BAZ1619520** (181) 01/06/2026
 (210) BAZ1619520A (220) 01/06/2016
 (151) 28/03/2018
 (732) **TECHNO-ELEKTRA D.O.O. Veljka Mladenovića 12, 78000 Banja Luka, BA**
 (540)



(531) 25.3,26.4,27.5

(511)

7 Strojevi i alatni strojevi; motori (osim motora za kopnena vozila); spojke, prijenosni uređaji (osim onih za kopnena vozila); poljoprivredne naprave osim onih koji se pokreću ručno.;

9 Aparati i instrumenti za vaganje, mjerenje, signalizaciju, kontrolu (inspekciju), za pomoć (spašavanje) i za obuku; aparati i instrumenti za vođenje, distribuiranje, transformiranje, akumuliranje, podešavanje ili upravljanje električne struje; televizijski prijemnici; akustičke ploče; automati i mehanizmi za automatske uređaje koji se pokreću uz prethodno ubacivanje kovanica; registarske blagajne, računari, oprema za obradu podataka i računala.;

11 Uređaji za rasvjetu, grijanje, proizvodnju pare, kuhanje, hlađenje, sušenje, ventilaciju, vodoopskrbu i sanitarna oprema.

(111) **BAZ1619527** (181) 06/06/2026
 (210) BAZ1619527A (220) 06/06/2016
 (151) 21/03/2018
 (732) **"PAK-RAMPART" d.o.o. Visoko Ul. Topuzovo polje b.b., 71300 Visoko, BA**
 (591) nijanse bordo, zelena, bijela, nijanse svijetlo smeđe, nijanse žute
 (540)



(531) 5.7,8.1,24.5,25.7,27.5,29.1

(511)

30 Trajni kolač sa voćnim punjenjem.

(111) **BAZ1619528** (181) 06/06/2026
 (210) BAZ1619528A (220) 06/06/2016
 (151) 21/03/2018
 (732) **“PAK-RAMPART” d.o.o. Visoko Ul. Topuzovo polje b.b., 71300 Visoko, BA**

(591) crvena, nijanse zelene, bijela, nijanse žute, nijanse svijetlo smeđe, crna, nijanse ljubičaste
 (540)



(531) 5.7,8.1,24.5,25.7,27.5,29.1
 (511)

30 Trajni kolač sa voćnim punjenjem.

(111) **BAZ1619529** (181) 06/06/2026
 (210) BAZ1619529A (220) 06/06/2016
 (151) 21/03/2018
 (732) **“PAK-RAMPART” d.o.o. Visoko Ul. Topuzovo polje b.b., 71300 Visoko, BA**

(591) nijanse zelene, crvena, nijanse svijetlo smeđe, nijanse žute, bijela, crna
 (540)



(531) 5.7,8.1,24.5,25.7,27.5,29.1
 (511)

30 Trajni kolač sa voćnim punjenjem.

(111) **BAZ1619530** (181) 06/06/2026
 (210) BAZ1619530A (220) 06/06/2016
 (151) 19/03/2018
 (732) **UNILEVER N.V. Weena 455, 3013 AL, Rotterdam, NL**

(740) **“ŽIVKO MIJATOVIĆ & PARTNERS” d.o.o. Sarajevo**
 (591) nijanse plave, nijanse zelene, bijela, siva, roza
 (540)



(531) 1.15,2.9,24.15,27.5,27.7,29.1
 (511)

3 Preparati za njegu zuba, nemedicinske vodice za ispiranje usta, sredstva za poliranje zuba, prašak za zube.

(111) **BAZ1619531** (181) 06/06/2026
 (210) BAZ1619531A (220) 06/06/2016
 (151) 19/03/2018
 (732) **Lidl Stiftung & Co. KG Stiftsbergstrasse 1, 74172 Neckarsulm, DE**

(740) **“ŽIVKO MIJATOVIĆ & PARTNERS” d.o.o. Sarajevo**
 (540)

CHIRIMA

(511)
 33 Alkoholna pića (osim piva), naime žestoka pića i likeri.

(111) **BAZ1619532** (181) 08/06/2026
 (210) BAZ1619532A (220) 08/06/2016
 (151) 19/03/2018
 (732) **OPPO MEDICAL INC. 825 Van Ness Ave Ste 603, San Francisco, CA 94109, US**
 (740) Mirna Milanović - Lalić
 (540)

OPPO

(511)

10 Trbušni (abdominalni) pojasevi; trbušni (abdominalni) korzeti; aparati za mjerenje krvog pritiska; zavoji, elastični; potporni zavoji; posude za medicinsku upotrebu; medicinske guske i lopate; pojasevi za medicinsku upotrebu; ćebad (deke), električne, za medicinsku upotrebu; uređaji za rehabilitaciju tijela za medicinsku namjenu; čizme za medicinsku upotrebu; čepovi za uši uređaji za zaštitu ušiju; elastične čarape za hiruršku upotrebu; aparati za estetsku masažu; flašice za hranjenje; rukavice za masažu; hipogastrični pojasevi; vreće sa ledom za medicinsku upotrebu; pojasevi za koljeno, ortopedski; aparati za masažu; trudnički pojasevi; medicinski aparati i instrumenti; ortopedski kajševi; ortopedska obuća; ortopedski đonovi; ortopedski artikli; aparati za fizičke vježbe, za medicinsku upotrebu; fizioterapijski aparati; gipsani zavoji za ortopedsku upotrebu; bandažeri (potporni zavoji); uspavljajući jastuci za nesanicu; sfigmomanometar; čarape za proširene vene; potporni zavoji; ulošci za ravne tabane; vrhovi štaka za invalide; utezni bandaži; pojasevi za pupak; aparati za vibro masažu.;

28 Igre i igračke; gimnastički i sportski artikli koji nisu uključeni u ostale klase; dekoracije za božićne jelke; aparati za igre; aparati za arkadne video igre; lopte za igre; sprave za fizičko vježbanje; sprave za rehabilitaciju tijela; sprave za istezanje grudi (vježbanje); štitnici za zglobove (sportska oprema); sprave za vježbanje (razvlačenje); rukavice za ogradu; rukavice za igre; štitnici za koljena (sportska oprema); mašine za fizičke vježbe; muški atletski suspenzori (sportska oprema); sobni viseći ukrasi (igračke); sportske mreže; sobne igre; prenosive igre sa displejem od tečnih kristala; igračke vozila na daljinsko upravljanje; podmetač štitnik (sportska oprema); pojasevi za dizanje tegova (sportska oprema).

(111) **BAZ1619533** (181) 08/06/2026
 (210) BAZ1619533A (220) 08/06/2016
 (151) 19/03/2018
 (732) **OPPO MEDICAL INC. 825 Van Ness Ave Ste 603, San Francisco, CA 94109, US**
 (740) Mirna Milanović - Lalić
 (540)



(531) 2.3,25.5,27.5

(511)

25 Odjeća; obuća; pokrivala za glavu; kajševi odjeća; čizme; sportske čizme; pojasevi i steznici; rukavice odjeća; šeširi; čarape i pletena trikotaža; grijači za noge; helanke pantalone; hlače i pantalone; cipele; čarape; đonovi za obuću; dokoljenice; donji veš za upijanje znoja; kupaći kostimi i gaće za kupanje; ženske najlonske čarape, triko; donji veš; gaće.

(111) **BAZ1619537** (181) 10/06/2026
 (210) BAZ1619537A (220) 10/06/2016
 (151) 19/03/2018
 (732) **HEMOFARM A.D. farmaceutsko-hemijska industrija Vršac Beogradski put bb, 26 300 Vršac, RS**
 (740) "MSA IP"
 (540)

HYPOLIP

(511)

5 Lijekovi na bazi aktivne supstance atorvastatin koji se koriste za smanjenje masnoća u krvi.

(111) **BAZ1619547** (181) 14/06/2026
 (210) BAZ1619547A (220) 14/06/2016
 (151) 19/03/2018
 (732) **Goodyear Dunlop Tyres UK Limited**
2920 Trident Court, Solihull Parkway
Birmingham Business Park,
Birmingham, B37 7YN, GB
 (740) PETOŠEVIĆ d.o.o.
 (540)

SP 246

(511)
 12 Pneumatici.

(111) **BAZ1619548** (181) 14/06/2026
 (210) BAZ1619548A (220) 14/06/2016
 (151) 19/03/2018
 (732) **Goodyear Dunlop Tyres UK Limited**
2920 Trident Court, Solihull Parkway
Birmingham Business Park,
Birmingham, B37 7YN, GB
 (740) PETOŠEVIĆ d.o.o.
 (540)

SP 346

(511)
 12 Pneumatici.

(111) **BAZ1619549** (181) 14/06/2026
 (210) BAZ1619549A (220) 14/06/2016
 (151) 20/03/2018
 (732) **Goodyear Dunlop Tyres UK Limited**
2920 Trident Court, Solihull Parkway
Birmingham Business Park,
Birmingham, B37 7YN, GB
 (740) PETOŠEVIĆ d.o.o.
 (540)

SP 446

(511)
 12 Pneumatici.

(111) **BAZ1619550** (181) 14/06/2026
 (210) BAZ1619550A (220) 14/06/2016
 (151) 30/03/2018
 (732) **Unilever N.V. Weena 455, 3013 AL,**
Rotterdam, NL
 (740) "ŽIVKO MIJATOVIĆ & PARTNERS"
 d.o.o. Sarajevo
 (540)

LONG
 ACTIVE

(531) 24.15,27.5
 (511)

3 Preparati za njegu zuba, nemedicinske vodice za ispiranje usta, sredstva za poliranje zuba, prašak za zube.

(111) **BAZ1619551** (181) 15/06/2026
 (210) BAZ1619551A (220) 15/06/2016
 (151) 30/03/2018
 (732) **Pharmaceutical chemical cosmetic**
industry ALKALOID AD Skopje Blvd.
Aleksandar Makedonski 12, 1000
Skopje, MK
 (740) "ŽIVKO MIJATOVIĆ & PARTNERS"
 d.o.o. Sarajevo
 (591) nijanse plave, nijanse smeđe, bijela, bež,
 žuta, roze
 (540)



(531) 1.15,2.5,19.3,26.4,26.11,27.5,29.1
 (511)
 3 Bademova krema za bebe.

(111) **BAZ1619552** (181) 15/06/2026
 (210) BAZ1619552A (220) 15/06/2016
 (151) 22/03/2018
 (732) **MALAK HOTEL D.O.O. SARAJEVO**
Hrasnička cesta bb, 71000 Sarajevo,
BA
 (591) zlatna, smeđa
 (540)



(531) 1.1,27.5,29.1

(511)

35 Marketing; poslovno upravljanje hotelima; radijsko oglašavanje i reklamiranje; televizijsko reklamiranje.;

41 Ponuda prostora za sport.;

43 Agencije za smještaj; hoteli; iznajmljivanje privremenog smještaja; kafići; kantine, menze; moteli; rezervacije hotela; rezervacije pansiona; restorani; rezervisanje privremenog smještaja; usluge snabdjevanja hranom i pićem.;

44 Masaža; usluge spa centra.

(111) **BAZ1619553** (181) 16/06/2026
 (210) BAZ1619553A (220) 16/06/2016
 (151) 02/04/2018
 (732) **Unilever N.V. Weena 455, 3013 AL,**
Rotterdam, NL
 (740) "ŽIVKO MIJATOVIĆ & PARTNERS"
 d.o.o. Sarajevo
 (540)

NAPOCA

(511)

30 Sladoled; vodeni sladoled; smrznute slastice.

(111) **BAZ1619555** (181) 16/06/2026
 (210) BAZ1619555A (220) 16/06/2016
 (151) 02/04/2018
 (732) **Unilever N.V. Weena 455, 3013 AL,**
Rotterdam, NL
 (740) "ŽIVKO MIJATOVIĆ & PARTNERS"
 d.o.o. Sarajevo
 (591) bijela, crvena
 (540)



(531) 27.5,29.1

(511)

30 Sladoled; vodeni sladoled; smrznute slastice.

(111) **BAZ1619559** (181) 17/06/2026
 (210) BAZ1619559A (220) 17/06/2016
 (151) 21/03/2018
 (732) **PJSC Gazprom neft lit. A, 5 Galernaya**
St., 190000, Saint Petersburg, RU
 (740) Advokatsko društvo Spaho d.o.o.
 Sarajevo
 (591) tamno plava, svijetlo plava, bijela
 (540)



(531) 20.5,25.7,26.13,27.5,29.1

(511)

1 Hemijski proizvodi koji se upotrebljavaju u industriji, nauci, fotografiji, poljoprivredi, hortikulturi i šumarstvu; neprerađene veštačke smole, neprerađene plastične materije; đubriva; smeše za gašenje vatre; preparati za kaljenje i zavarivanje; hemijske spustance za očuvanje namirnica; materije za štavljenje; lepljive spustance koje se upotrebljavaju u industriji. ;

4 Industrijska ulja i masti; maziva; jedinjenja za skupljanje prašine vlaženjem i vezivanjem; goriva (uključujući motorna tečna goriva) i materije za osvjetljavanje; svijeće i fitilji za osvjetljavanje. ;

16 Hartija, karton i proizvodi od njih, koji nisu uključeni u druge klase; štampane stvari; knjigovezački materijal; fotografije; kancelarijski materijal; ljepila za kancelarijske i kućne potrebe; umetnički materijali; kičice; pisaće mašine i kancelarijski rekviziti (izuzev nameštaja); materijali za obuku i nastavu (izuzev aparata); plastični materijal za pakovanje (koji nije uključen u druge klase); štamparska slova; klišeji. ;

35 Oглашavanje; vođenje poslova; poslovno upravljanje; kancelarijski poslovi. ;

36 Osiguranje; finansijski poslovi; novčani (monetarni) poslovi; poslovi vezani za nepokret-nosti. ;

37 Građevinsko konstruisanje; popravlanje; usluge instaliranja (instalacione usluge).

(111) **BAZ1619561** (181) 20/06/2026
 (210) BAZ1619561A (220) 20/06/2016
 (151) 10/04/2018
 (732) **BELUPO Ijekovi i kozmetika d.d.**
Ulica Danica 5, 48000 Koprivnica, HR
 (740) "INTELBIRO" d.o.o.
 (540)

AGILLAS

(511)
 5 Lijekovi s djelovanjem na živčani sustav.

(111) **BAZ1619564** (181) 20/06/2026
 (210) BAZ1619564A (220) 20/06/2016
 (151) 28/03/2018
 (732) **Mališić export-import d.o.o. Biletić**
polje bb, 88260 Čitluk, BA
 (591) crna, oker
 (540)



(531) 25.3,26.4,27.5,29.1
 (511)

29 Meso, riba, perad i divljač; mesni ekstrakti; konzervirano, sušeno i kuhano voće i povrće; hladetina (želei), džemovi, kompoti; jaja, mlijeko i mliječni proizvodi; jestiva ulja i masti.

(111) **BAZ1619565** (181) 20/06/2026
 (210) BAZ1619565A (220) 20/06/2016
 (151) 28/03/2018
 (732) **Mališić export-import d.o.o. Biletić**
polje bb, 88260 Čitluk, BA
 (591) crvena, bijela, zelena, crna, siva, svijetlo
 plava
 (540)



(531) 3.2,27.5,29.1
 (511)

30 Kava, čaj, kakao i umketna kava; riža; tapioka i sago; brašno i pripravci od žitarica; kruh, kolači, slastice; sladoled; šećer, med, sirup od melase; kvasac, prašak za pecivo; sol; senf; ocat, umaci (začini); mirodije; led za hlađenje.

(111) **BAZ1619566** (181) 20/06/2026
 (210) BAZ1619566A (220) 20/06/2016
 (151) 28/03/2018
 (732) **Mališić export-import d.o.o. Biletić**
polje bb, 88260 Čitluk, BA
 (591) crvena, bijela
 (540)



(531) 26.1,27.5,29.1

(511)

30 Kava, čaj, kakao i umjetna kava; riža; tapioka i sago; brašno i pripravci od žitarica; kruh, kolači, slastice; sladoled; šećer, med, sirup od melase; kvasac, prašak za pecivo; sol; senf; ocat, umaci (začini); mirodije; led za hlađenje.

(111) **BAZ1619570** (181) 23/06/2026

(210) BAZ1619570A (220) 23/06/2016

(151) 23/05/2018

(732) **HILMO SELIMOVIĆ Safvet bega
Bašagića 115, 71000 Sarajevo, BA**

(740) Dragan Mićunović

(591) zelena, crvena, bijela

(540)



(531) 5.3,27.5,29.1

(511)

32 Sokovi, voćni.

(111) **BAZ1619571** (181) 23/06/2026

(210) BAZ1619571A (220) 23/06/2016

(151) 07/05/2018

(732) **British American Tobacco Western
Europe Commercial Trading Limited
Globe House, 1 Water Street, London,
WC2R 3LA, GB**

(740) "ŽIVKO MIJATOVIĆ & PARTNERS"
d.o.o. Sarajevo

(540)

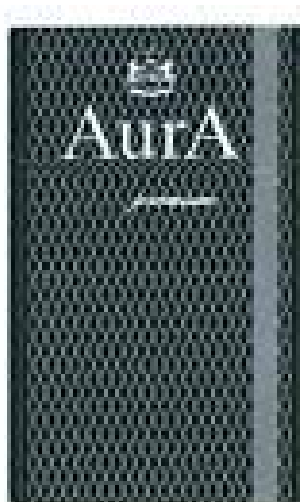

(531) 24.1,25.1,25.7,26.11,27.5

(511)

34 Cigarete, duhan, proizvodi od duhana, pribor za pušače, upaljači, šibice.

(111) **BAZ1619572** (181) 23/06/2026

(210) BAZ1619572A (220) 23/06/2016

(151) 29/03/2018

(732) **"J.T.N. TOBACCO" d.o.o. za
proizvodnju, trgovinu i usluge Šamac
Put srpskih dobrovoljaca, Slobodna
zona bb, Šamac, BA**

(740) "LINEA SERVICES" d.o.o. Sarajevo

(591) crna, crvena, siva

(540)



(531) 6.1,25.3,27.5,29.1

(511)

34 Duhan; pribor za pušače; šibice.

- (111) **BAZ1619573** (181) 23/06/2026
 (210) BAZ1619573A (220) 23/06/2016
 (151) 29/03/2018
 (300) 66248/2015
 29/12/2015
 CH
 (732) **Cosmetic Warriors Limited 29 High Street, Poole, Dorset. BH15 1AB, GB**
 (740) "LINEA SERVICES" d.o.o. Sarajevo
 (540)

LUSH

- (511)
 35 Oglašavanje i reklamiranje; usluge maloprodaje u trgovini, narudžbe preko kataloga, telefona, ili interneta, povezane sa prodajom nemedicinskih soli za kupke koje sadrže pjenušave materijale, omekšivača i ovlaživača kože, sapuna, mirisa, parfema, esencijalnih ulja, kozmetike, toaletnih voda, parfema i mirisa, nemedicinskih toaletnih pripravaka, kozmetičkih preparata, losiona, mlijeka za tijelo, gelova, pudera, ulja, pjena, voska i krema, sve za upotrebu na koži, izbjeljivača za upotrebu u kozmetici, preparata za sunčanje (kozmetički proizvodi), sredstava za njegu zuba, vodice za usta, preparata za depiliranje, preparata za brijanje, dezodoransa i antiperspiranata, toaletnih potrepština, sredstava za čišćenje i toniranje kože, maski za lice, preparata za tuširanje i kupanje, preparata za njegu kose, šampona za kosu, regeneratora, gelova, sprejeva, pjena za kosu, balzama i učvršćivača za njegu i oblikovanje kose, lakova za kosu, boja za kosu, preparata za šminkanje, šminke za oči, olovaka za obrve, tuševa za oči, olovaka i sjena, maskara, sjenila za oči, umjetnih trepavica, umjetnih noktiju i ljepila za njih, ruževa, sjajila i balzama za usne, lakova za nokte, pudera za lice, podloga, rumenila i ruževa, sredstava za čišćenje kozmetike, abrazivnih preparata za upotrebu na licu, tijelu i/ili noktima, i krema za lice, pilinga za tijelo, gelova za tuširanje, kupki, pjena za kupanje, kolačića za kupanje, ulja za kupanje, kuglica za kupanje, perli za kupku, soli i kristala za kupku, gelova za tuširanje, gelova za kupke, krema za masažu, losiona za masažu, ulja za masažu, krema za kožu, sredstava za čišćenje kože, tonera za kožu, maski za lice, tretmana za ten, hidratantnih sredstava za kožu, tretmana i krema za njegu noktiju, pudera, ruževa, maskara, krema za oči, hidratantnih i revitalizirajućih sapuna za kupanje, toaletnih sapuna, mirisnih sapuna, tekućih sapuna, kamena plavca za kozmetičke svrhe, aromaterapijskih pripravaka, tamjana, pot pourri (sušeno mirisno bilje), mirisa za prostorije, jastučića za čišćenje, vlažnih maramica, jastučića vate, toaletnih maramica i ručnika, lažnih tetovaža (ukrasi za tijelo) za kozmetičke svrhe, parfumiranog papira, platnenih ukrasnih vrećica; vođenje komercijalnih poslova; komercijalna administracija; uredski poslovi; organizacija i ugovaranje trgovačkih sajmova i izložbi koje se odnose na zdravlje, ljepotu i životni stil; istraživanje tržišta na polju kozmetike, parfumerija i kozmetičkih proizvoda; promocija trgovačkih sajmova, izložbi i konferencija u vezi sa zdravljem, ljepotom i životnim stilom.

- (111) **BAZ1619574** (181) 23/06/2026
 (210) BAZ1619574A (220) 23/06/2016
 (151) 18/05/2018
 (732) **"AC FOOD" d.o.o. Polje bb, 77230 Velika Kladuša, BA**
 (740) KARABDIĆ KERIM
 (540)



- (531) 25.3,26.4,27.5

- (511)
 25 Odjeća, obuća, pokrivala za glavu.;
 29 Meso, riba, perad i divljač; mesni ekstrakti; konzervirano, sušeno i kuhano voće i povrće; želei, (hladetine), džemovi, kompoti; jaja, mlijeko i mliječni proizvodi; jestiva ulja i masti.;
 30 Kafa, čaj, kakao, šećer, riža, tapioka, sago; nadomjesci za kavu; brašno i proizvodi od žitarica, kruh, kolači, poslastice, bomboni, sladoled; med, sirup od melase; kvasac, prašak za dizanje; sol, gorušica; ocat, umaci (začini);mirodije; led za rashlađivanje.;
 31 Poljoprivredni, povrtlarski, šumski proizvodi i bobice, koji nisu uključeni u druge razrede; žive životinje; svježe voće i povrće; sjemenje, prirodne biljke i cvijeće; hrana za životinje, slad.;
 32 Pivo; mineralne i gazirane vode te ostala bezalkoholna pića; voćni napici i voćni sokovi; sirupi i ostali preparati za pripremanje napitaka.;
 33 Alkoholna pića (s izuzetkom piva).;
 35 Oglašavanje i reklamiranje; vođenje komercijalnih poslova; komercijalna administracija; uredski poslovi.;
 36 Osiguranje; finansijski poslovi; monetarni poslovi; poslovi u vezi nekretnina.;
 39 Prijevoz; parkiranje i uskladištenje roba; organiziranje putovanja.;
 43 Usluge obezbjeđivanja hrane i pića; privremeno primanje na stan; ugostitelji (usluge keteringa).

- (111) **BAZ1619575** (181) 23/06/2026
 (210) BAZ1619575A (220) 23/06/2016
 (151) 31/05/2018
 (732) **TEHNOSINT D.O.O. LAKTAŠI**
Episkopa Platona 30, Laktaši 78250,
BA
 (740) Goran Marić
 (591) crvena, bijela, nijanse sive
 (540)



(531) 26.3,26.11,27.1,27.5,29.1

(511)

4 Industrijske masti; masti za podmazivanje; sredstva za podmazivanje; ulja za podmazivanje; ulje za motore; ulje za podmazivanje i rashlađivanje reznog alata.;

36 Agencije za nekretnine; agencije za stanove; upravljanje građevinskim objektima; iznajmljivanje nekretnina; iznajmljivanje stanova; ulaganje kapitala; procjena nekretnina; upravljanje nekretninama.;

37 Nadzor građevinskih radova; izgradnja; građevinski radovi; usluge krovopokrivača; postavljanje skele; rušenje građevinskih objekata; vodoinstalaterski radovi; zidanje ciglom; zidarski radovi; malterisanje; postavljanje prozora i vrata.;

40 Informacije o obradi materijala; oblaganje metalima; obrada metala; sastavljanje materijala po narudžbi / za treće osobe.;

42 Arhitektura; savjeti o gradnji; izrada građevinskih planova; razrada tehničkih projekata.

- (111) **BAZ1619578** (181) 24/06/2026
 (210) BAZ1619578A (220) 24/06/2016
 (151) 09/03/2018
 (732) **Rigipsherc d.o.o. Mostar Put**
Aluminija bb (Bišće polje), 88000
Mostar, BA
 (740) Tomislav Bevanda
 (591) zelena
 (540)



(531) 5.5,5.13,24.17,27.5,27.7,29.1

(511)

3 Kreme za lice, kreme za tijelo, kreme za ruke, kreme za brijanje, kreme za sunčanje, kreme za kožu, tonici za lice, peelinzi za lice, sapuni za lice, losioni za lice, maske (kozmetičke) za lice, piling za tijelo, mlijeko za tijelo, losioni za tijelo, losioni za kosu, maske za tijelo; dezodoransi za tijelo; eterična ulja, sunčanje (kozmetički preparati za sunčanje); proizvodi za njegu zubi; šamponi; balzami za usne; mlijeko (kozmetičko), mlijeko za uklanjanje šminke, mlijeko za tijelo, mlijeko za čišćenje lica; kozmetički serumi.

- (111) **BAZ1619579** (181) 24/06/2026
 (210) BAZ1619579A (220) 24/06/2016
 (151) 09/03/2018
 (732) **Rigipsherc d.o.o. Mostar Put**
Aluminija bb (Bišće polje), 88000
Mostar, BA
 (740) Tomislav Bevanda
 (591) zelena
 (540)



(531) 5.5,27.3,27.5,29.1

(511)

3 Kreme za lice, kreme za tijelo, kreme za ruke, kreme za brijanje, kreme za sunčanje, kreme za kožu, tonici za lice, peelinzi za lice, sapuni za lice, losioni za lice, maske (kozmetičke) za lice, piling za tijelo, mlijeko za tijelo, losioni za tijelo, losioni za kosu, maske za tijelo; dezodoransi za tijelo; eterična ulja, sunčanje (kozmetički preparati za sunčanje); proizvodi za njegu zubi; šamponi; balzami za usne; mlijeko (kozmetičko), mlijeko za uklanjanje šminke, mlijeko za tijelo, mlijeko za čišćenje lica; kozmetički serumi.

- (111) **BAZ1619580** (181) 24/06/2026
 (210) BAZ1619580A (220) 24/06/2016
 (151) 09/03/2018
 (732) **Rigipsherc d.o.o. Mostar Put
 Aluminija bb (Bišće polje), 88000
 Mostar, BA**
 (740) Tomislav Bevanda
 (591) zelena
 (540)



- (531) 2.9,5.5,5.13,27.3,27.5
 (511)

3 Kreme za lice, kreme za tijelo, kreme za ruke, kreme za brijanje, kreme za sunčanje, kreme za kožu, tonici za lice, peelinzi za lice, sapuni za lice, losioni za lice, maske (kozmetičke) za lice, piling za tijelo, mlijeko za tijelo, losioni za tijelo, losioni za kosu, maske za tijelo; dezodoransi za tijelo; eterična ulja, sunčanje (kozmetički preparati za sunčanje); proizvodi za njegu zubi; šamponi; balzami za usne; mlijeko (kozmetičko), mlijeko za uklanjanje šminke, mlijeko za tijelo, mlijeko za čišćenje lica; kozmetički serumi.

- (111) **BAZ1619581** (181) 24/06/2026
 (210) BAZ1619581A (220) 24/06/2016
 (151) 09/03/2018
 (732) **Pčelica d.o.o. Sarajevo Kupreška 17,
 71000 Sarajevo, BA**
 (740) Marić & Co d.o.o.
 (540)

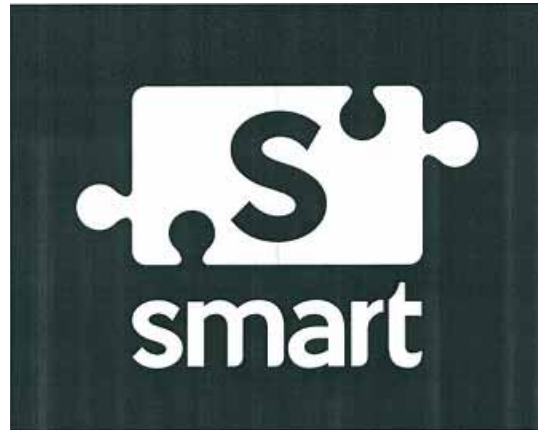

- (531) 21.1,27.5
 (511)

16 Hartija, karton i proizvodi od njih, koji nisu uključeni u druge klase; štampane stvari; knjigovezački materijal; fotografije; kancelarijski materijal; ljepila za kancelarijske i kućne potrebe; umjetnički materijali; kičice; pisaće mašine i kancelarijski rekviziti (izuzev namještaja); materijali za obuku i nastavu (izuzev aparata); plastični materijal za pakovanje (koji nije uključen u druge klase); štamparska slova; klišeji.

35 Oglašavanje; vođenje poslova; poslovno upravljanje; kancelarijski poslovi.;

41 Obrazovne usluge; pripremanje obuke; razonoda; sportske i kulturne aktivnosti.

- (111) **BAZ1619587** (181) 29/06/2026
 (210) BAZ1619587A (220) 29/06/2016
 (151) 07/03/2018
 (732) **BASF SE Carl-Bosch-Strasse 38,
 Ludwigshafen am Rhein, DE**
 (740) STAM d.o.o.
 (540)

COMTECRO

- (511)

1 Kemikalije koje se upotrebljavaju u poljoprivredi, vrtlarstvu i šumarstvu, posebno preparati za jačanje biljaka, kemijski i/ili biološki preparati za upravljanje stresom kod biljaka, preparati za regulaciju rasta biljaka, kemijski preparati za liječenje sjemena, tenzidi, prirodne ili vještačke kemikalije koje se koriste kao mamac ili preparati za tjeranje insekata.;

5 Preparati za uništavanje i suzbijanje štetočina, insekticidi, fungicidi, herbicidi, pesticidi.

(111) **BAZ1619588** (181) 30/06/2026
 (210) BAZ1619588A (220) 30/06/2016
 (151) 01/06/2018
 (732) **PJSC Gazprom neft lit. A, 5 Galernaya St., 190000, Saint Petersburg, RU**
 (740) Advokatsko društvo Spaho d.o.o. Sarajevo
 (540)

MOĆNA TRANSFORMACIJA

(511)

4 Industrijska ulja i masti; maziva; jedinjenja za skupljanje, vlaženje i vezivanje prašine; goriva (uključujući motorna tečna goriva) i materije za osvjetljavanje; svijeće i fitilji za osvjetljavanje.;

32 Pivo; mineralne i sodne vode i druga bezalkoholna pića; voćni napici i voćni sokovi; sirupi i drugi preparati za proizvodnju pića.;

37 Građevinsko konstruisanje; popravlanje; usluge instaliranja (postavljanja).

(111) **BAZ1619591** (181) 30/06/2026
 (210) BAZ1619591A (220) 30/06/2016
 (151) 07/03/2018
 (732) **BASF SE Carl-Bosch-Strasse 38, Ludwigshafen am Rhein, DE**
 (740) "STAM" d.o.o.
 (540)

CAPARTIS

(511)

1 Kemikalije koje se upotrebljavaju u poljoprivredi, vrtlarstvu i šumarstvu, posebno preparati za jačanje biljaka, kemijski i/ili biološki preparati za upravljanje stresom kod biljaka, preparati za regulaciju rasta biljaka, kemijski preparati za liječenje sjemena, tenzidi, prirodne ili vještačke kemikalije koje se koriste kao mamac ili preparati za tjeranje insekata.;

5 Preparati za uništavanje i suzbijanje štetočina, insekticidi, fungicidi, herbicidi, pesticidi.

(111) **BAZ1619593** (181) 01/07/2026
 (210) BAZ1619593A (220) 01/07/2016
 (151) 03/04/2018
 (732) **DreamWorks Animation L.L.C. 1000 Flower Street, Glendale, California 91201, US**
 (740) "ŽIVKO MIJATOVIĆ & PARTNERS" d.o.o. Sarajevo
 (540)



(531) 1.7,2.5,26.1

(511)

9 Znanstveni, nautički, geodetski, fotografski, kinematografski i optički aparati i instrumenti kao i aparati i instrumenti za vaganje, mjerenje, signalizaciju, kontrolu (inspekciju), za pomoć (spašavanje) i za obuku; aparati i instrumenti za vođenje, distribuiranje, transformiranje, akumuliranje, podešavanje ili pravlanje električne struje; aparati za snimanje, prijenos, reprodukciju zvuka ili slika; magnetne podloge za snimanje, akustičke ploče; kompaktne ploče, DVD i drugi numerički nosači za snimanje; mehanizmi za uređaje koji se pokreću uz prethodno ubacivanje kovanica; registarske blagajne, računari, oprema za obradu podataka i računala; uređaji za gašenje požara; računalni programi [softveri]; uključujući nasnimljene video diskove i DVD jeve koji sadrže kinematografske filmove, televizijske serije ili druge kratke oblike zabavnih programa kao što su komedije, drame, vijesti, reality i varijetetski sadržaji; nasnimljeni optički i magnetno-optički diskovi koji sadrže muziku, kinematografske filmove, televizijske programe ili druge kratke oblike zabavnih programa kao što su komedije, drame, vijesti, reality i varijetetske sadržaje; nasnimljene CD-ove koji sadrže muziku i zvučne podloge kinematografskih filmova; emisije koje se mogu preuzimati a sadrže televizijske programe i programe u kratkom obliku te kinematografske filmove kao što su komedije, drame, vijesti, reality i varijetetske sadržaje; interaktivni multimedijiski softver za igranje igara; softver koji se može preuzimati u obliku mobilnih aplikacija za igranje igrica i pristup sadržajima zabavnog karaktera za upotrebu sa računarima, prenosivim ručnim digitalnim elektronskim uređajima za komunikaciju, mobilnim uređajima i žičnim i bežičnim

uređajima za komunikaciju; softver za kompjuterske igrice za bežične i elektronske mobilne uređaje, mobilne telefone i ručne elektronske uređaje; diskovi za kompjuterske igrice; diskovi za video igrice; oprema za oči, naočale, sunčane naočale i futrole za iste; ukrasni magneti; kinematografske mašine i uređaji; bežični komunikacioni uređaji i sistemi za kompjuterski softver za prenos audio zapisa, zvuka i slika; animirani crtani filmovi koji se mogu preuzimati; elektronske publikacije, za preuzimanje, naročito časopisi i knjige iz oblasti zabave.;

16 Papir, karton i proizvodi od tih materijala koji nisu obuhvaćeni drugim razredima; tiskarski proizvodi; proizvodi za uvezivanje knjiga; fotografske; pribor za pisanje; ljepljive (ljepljive tvari za papirne proizvode ili za kućanstvo); slikarski pribor; kistovi; pisači strojevi i uredski pribor (osim namještaja); oprema za nastavu i obuku (osim aparata); plastični materijali za ambalažu (koji nisu obuhvaćeni drugim razredima); tiskarska slova; klišeji; uključujući knjige i časopise iz oblasti zabave; papirne dekoracije za zabave; potrepštine za zabavu od papira, odnosno papirne salвете, papirni podlošci, papir za umatanje i papirne vrpce za umatanje poklona, papirne mašine za umatanje poklona, papirni stolnjaci i papirne vrećice; knjige aktivnosti za djecu; knjige dječijih priča; stripovi [knjige]; ilustrirani romani; bojanke; označivači stranica u knjizi; uložne mape za nevezane papire; papirni portfelji [omot]; spiralne bilježnice; blokovi za bilješke; pisači blokovi; dnevni; dnevni planeri; kalendari; albumi-spomenari; albumi za crteže; fotografski albumi; albumi za naljepnice, naljepnice, preslikači; jastučići za pečate; jastučići sa tintom za pečate; gumeni pečati; preslikači koji se nanose toplinom u obliku naljepnica od papira; privremene tetovaže (slične preslikačima); pločice za pisanje; olovke; hemijske olovke; gumice za brisanje; dekorativni ukrasi za vrh olovke; pernice za olovke i pernice za hemijske olovke; kutije s olovkama ili hemijskim olovkama; šiljala za olovke; krede; markeri; poster; razglednice; sličice za razmjenjivanje; čestitke; papirne zastavice; slikarski kompleti za djecu; pribori za bojenje namijenjeni umjetnosti i rukotvorinama; pribor za učenje koji se sastoji od gumice, lenijara, šiljala i pernice; kompleti pisačkog pribora koji se sastoji od papira, koverti, markera i šablona; i pribori za aktivnosti koji se sastoje od naljepnica i gumenih pečata.;

25 Odjeća, obuća, pokrivala za glavu; uključujući košulje i majice, haljine, suknje, fine hlače, hlače, traperice, kratke hlače, kratki kombinezoni, kombinezoni, sportske majice i sportske hlače, trenirke, rukavice, tregeri, kravate, kaputi i jakne, trikotažni odjevni predmeti, pidžame, kućni ogrtači, majice za spavanje, odjeća za spavanje, donje rublje, kostimi za maškare, odjeća za djecu i platneni siperci za bebe, šeširi; kape; cipele, čizme i papuče.;

28 Igre i igračke; gimnastički i sportski predmeti koji nisu obuhvaćeni drugim razredima; ukrasi za božićna drvca; uključujući akcijske figurice za igru i pripadajuću dodatnu opremu; igračke za kadu; zmajeve; igračke za građenje; društvene igre; akcijske igre vještine; manipulativne igre; igre sa metama; komplete štapića i otopine za puhanje mjehurića; dječije igračke s više funkcija; karnevalske maske; mehaničke igračke; autići za igru; oprema za autiće za igru; lutke, opremu za lutke, odjeću za lutke; lutke punjene kuglicama, figurice za igru, oprema za figurice za igru, figurice – igračke; igračke na napuhavanje; leteći diskove (frisbee); slagalice; klikere; plišane igračke; marionete; igračke na kojima se može voziti; skejtborde; balone; koturaljke; banke – igračke; igračke koje špricaju vodu; punjene igračke; i vozila igračke; ukrase za Božićna

drvca; vodene kugle; fliper aparate; igraće karte; ručne uređaje za igranje elektroničkih igara koje su prilagođene za korištenje s vanjskim zaslonom ili monitorom; ručne uređaje za igranje elektroničkih igara osim onih koje su prilagođene za korištenje s vanjskim zaslonom ili monitorom; te golf i sportske lopte; antistres lopte.;

41 Obrazovanje; stručno osposobljavanje; razonoda; sportske i kulturne djelatnosti, uključujući usluge iz oblasti razonode kao što su proizvodnja i distribucija filmova, televizijskih serija i zabavnog sadržaja kratkog oblika a koji svi sadrže reality, komediju, dramu, vijesti i varijetet; razonodu u obliku televizijskih serija i zabavnog sadržaja kratkog oblika, a koji svi sadrže reality, komediju, dramu, vijesti i varijetet; usluge iz oblasti razonode, naročito pružanje kontinuiranih programa koji sadrže reality, komediju, dramu, vijesti i varijete a isporučuju se putem Intereneta, bežičnih i mobilnih mreža; pružanje vijesti i informacija u oblasti zabave, televizije i filmova putem Intereneta, mobilnih i bežičnih mreža; usluge atrakcija u zabavnim parkovima i usluge tematskih parkova; scenske nastupe uživo; vodene parkove; interaktivne prostore za igru.

(111) **BAZ1619596** (181) 05/07/2026

(210) BAZ1619596A (220) 05/07/2016

(151) 25/05/2018

(732) **MLS CO., LTD. No.1 Mulinsen Avenue, Xiaolan, Zhongshan City, Guangdong Province, CN**

(740) Advokat Inja Pašalić

(540)



FOREST LIGHTING

(531) 26.1,27.5

(511)

9 Električni kabeli; električne žice; sklopke (prekidači); utičnice (električne utičnice); poluvodiči; intergracijski krugovi; čipovi (integrirani krugovi); električni kondenzatori; vakuumske cijevi (radio); električni vodiči.;

11 Cijevi (svjetleće cijevi za rasvjetu); žaruljice, električne; rasvjetne svjetiljke; električno pražnjenje (cijevi za električno pražnjenje) za rasvjetu; svjetleće diode (LED) svjetiljke; rasvjetni aparati i uređaji; lampioni, venecijanske svjetiljke; stajaće svjetiljke; automobilska svjetla; rasvjetni uređaji za vozila.

(111) **BAZ1619600** (181) 07/07/2026

(210) BAZ1619600A (220) 07/07/2016

(151) 07/03/2018

(732) **BASF SE Carl-Bosch-Strasse 38,
Ludwigshafen am Rhein, DE**

(740) "STAM" d.o.o.

(540)

ENTARGO

(511)

1 Kemikalije koje se upotrebljavaju u poljoprivredi, vrtlarstvu i šumarstvu, posebno preparati za jačanje biljaka, kemijski i/ili biološki preparati za upravljanje stresom kod biljaka, preparati za regulaciju rasta biljaka, kemijski preparati za liječenje sjemena, tenzidi, prirodne ili vještačke kemikalije koje se koriste kao mamac ili preparati za tjeranje insekata.;

5 Preparati za uništavanje i suzbijanje štetočina, insekticidi, fungicidi, herbicidi, pesticidi.

(111) **BAZ1619601** (181) 07/07/2026

(210) BAZ1619601A (220) 07/07/2016

(151) 09/03/2018

(732) **BASF SE Carl-Bosch-Strasse 38,
Ludwigshafen am Rhein, DE**

(740) "STAM" d.o.o.

(540)

SIMVERIS

(511)

1 Kemikalije koje se upotrebljavaju u poljoprivredi, vrtlarstvu i šumarstvu, posebno preparati za jačanje biljaka, kemijski i/ili biološki preparati za upravljanje stresom kod biljaka, preparati za regulaciju rasta biljaka, kemijski preparati za liječenje sjemena, tenzidi, prirodne ili vještačke kemikalije koje se koriste kao mamac ili preparati za tjeranje insekata.;

5 Preparati za uništavanje i suzbijanje štetočina, insekticidi, fungicidi, herbicidi, pesticidi.

(111) **BAZ1619606** (181) 11/07/2026

(210) BAZ1619606A (220) 11/07/2016

(151) 21/03/2018

(732) **UNION Sh.p.k. Gjergj Fishta PN,
Vushtri, RS**

(740) "ŽIVKO MIJATOVIĆ & PARTNERS"
d.o.o. Sarajevo

(591) bijela, srebrno bijela, crna, zelena,
crvena

(540)



(531) 26.7,26.11,27.5,29.1

(511)

5 Dijetetski dodaci ishrani.;

30 Kafa, čaj, kakao i zamjena za kafu; riža; tapioka i sago; brašno i proizvodi od žitarica; hljeb, kolači i poslastice; sladoledi; šećer, med, melasa; kvasac, prašak za pecivo; sol; senf; sirće, sosovi (kao dodaci); začini; led.;

35 Oglašavanje i trgovina na veliko i malo u vezi sa dijetetskim dodacima ishrani, kafom, čajem, kakaom i zamjenama za kafu, rižom, tapiokom i sagom, brašnom i proizvodima od žitarica, hljebom, kolačima i poslasticama, sladoledom, šećerom, medom, melasom, kvascom, praškom za pecivo, soli, senfom, sirćetom, sosovima (kao dodacima), začinima i ledom.

(111) **BAZ1619607** (181) 11/07/2026

(210) BAZ1619607A (220) 11/07/2016

(151) 21/03/2018

(732) **UNION Sh.p.k. Gjergj Fishta PN,
Vushtri, RS**

(740) "ŽIVKO MIJATOVIĆ & PARTNERS"
d.o.o. Sarajevo

(540)

Ducato di Mantova

(531) 27.5

(511)

5 Dijetetski dodaci ishrani.;

30 Kafa, čaj, kakao i zamjena za kafu; riža; tapioka i sago; brašno i proizvodi od žitarica; hljeb, kolači i poslastice;

sladoledi; šećer, med, melasa; kvasac, prašak za pecivo; sol; senf; sirće, sosovi (kao dodaci); začini; led.;

35 Oglašavanje i trgovina na veliko i malo u vezi sa dijetetskim dodacima ishrani, kafom, čajem, kakaom i zamjenama za kafu, rižom, tapiokom i sagom, brašnom i proizvodima od žitarica, hljebom, kolačima i poslasticama, sladoledom, šećerom, medom, melasom, kvascom, praškom za pecivo, soli, senfom, sirćetom, sosovima (kao dodacima), začinima i ledom.

- (111) **BAZ1619609** (181) 11/07/2026
 (210) BAZ1619609A (220) 11/07/2016
 (151) 21/03/2018
 (732) **UNION Sh.p.k. Gjergi Fishta PN, Vushtri, RS**
 (740) "ŽIVKO MIJATOVIĆ & PARTNERS" d.o.o. Sarajevo
 (591) plava, bijela, svijetlo zelena, tamno zelena, svijetlo crvena, tamno crvena, roze, smeđa, žuta, boja mesa
 (540)



- (531) 1.1,2.7,25.7,26.4,27.5,29.1
 (511)

3 Maramice napunjene kozmetičkim losionom; kozmetički proizvodi; kreme za bebe; šamponi za bebe; kupke za bebe; proizvodi za održavanje higijene.;

5 Pelene; nepropustljivi donji veš za jednokratnu upotrebu; flasteri, materijali za zavijanje; sredstva za dezinfekciju; ulošci za dojke; hrana za bebe.;

35 Oglašavanje i trgovina na veliko i malo za, maramice napunjene kozmetičkim losionom, kozmetičke proizvode, proizvode za održavanje higijene, pelene, nepropustljivi donji veš za jednokratnu upotrebu, flastere, materijale za zavijanje, sredstva za dezinfekciju, uloške za dojke i hranu za bebe.

- (111) **BAZ1619613** (181) 11/07/2026
 (210) BAZ1619613A (220) 11/07/2016
 (151) 21/05/2018
 (732) **Trieko d.o.o. Grbavica bb, 76100 Brčko, BA**
 (540)

LOGIČNO

- (531) 27.5
 (511)

35 Agencije za komercijalne obavijesti, agencije za zapošljavanje, analize troškova, ažuriranje i održavanje podataka u računarskim/kompjuterskim bazama podataka, ažuriranje reklamnog materijala, daktilografske usluge, dizajniranje reklamnog materijala, ekonomske prognoze, fakturisanje istraživanja za poslove, istraživanje javnog mnijenja, istraživanje tržišta, istraživanje za poslove, iznajmljivanje bilborda (reklamnih panoa), iznajmljivanje prodajnih štandova iznajmljivanje prodajnih automata, iznajmljivanje reklamnih prostora, iznajmljivanje reklamnog materijala, iznajmljivanje vremena za reklamiranje na komunikacijskim medijima, izračun poreza, izrada izvoda računa, izrada reklamnih filmova, komercijalno upravljanje u vezi licenciranja proizvoda i usluga za druge, manekeneske usluge za oglašavanje ili promociju prodaje, marketing, nacrt stranica u reklamne svrhe, neposredno oglašavanje poštom, obavještenja o poslovima, objavljivanje reklamnih tekstova, obrada teksta, odabir osoblja, oglašavanje, oglašavanje plaćanjem po kliku, omogućavanje on-line tržišta za kupce i prodavce roba i usluge, online oglašavanje na kompjuterskim/računarskim mrežama, optimizacija pretraživača, optimizacija prometa na web-stranici, organiziranje trgovačkih sajmova u komercijalne ili reklamne svrhe, organizovanje izložbi u komercijalne ili reklamne svrhe, organizovanje modne revije u promotivne svrhe, pisanje marketinških tekstova, plakatiranje [oglašavanje], podjela (distribucija) uzoraka, poslovne informacije, poslovno upravljanje za pružatelje usluga samostalnih djelatnosti, predstavljanje/demonstracija proizvoda, pregovaranje i zaključenje komercijalnih transakcija za druge, pretraživanje podataka u informatičkim kartotekama za druge, prezentacija robe putem komunikacijskih medija, u maloprodajne svrhe, prijepis komunikacija (uredski poslovi), prikupljanje podataka u kompjuterske/računarske baze, priprema platnih spiskova, procjene poslovne djelatnosti, profesionalno upravljanje umjetničkim poslovima, promocija prodaje za druge, pružanje komercijalni savjeta i informacija potrošačima, pružanje komercijalnih i poslovnih kontaktnih podataka, pružanje poslovnih informacija putem web-stranice, psihološko testiranje u svrhu odabira/selekcije osoblja, radijsko oglašavanje i reklamiranje, razdioba reklamnih oglasa, reklamiranje dopisnim putem, reklamne agencije, revizija poslovne djelatnosti, sastavljanje statističkih podataka, savjeti o organizaciji i vođenju poslova, savjetodavne usluge za upravljanje preduzećima, savjetovane o vođenju poslova, savjetovanje o organizaciji poslova, savjetovanje o osoblju, sekretarske usluge, sistematizacija podataka kompjuterske/računarske baze, stenografske usluge, stručne poslovne konsultacije/

savjetovanje, televizijsko reklamiranje, traženje sponzora/pokrovitelja, ugovaranje pretplate na telekomunikacijske usluge za druge, usluge nabavke (usluge kupovine roba i usluga za druga preduzeća), usluge odgovaranja ta telefonske pozive za nedostupne pretplatnike, usluge odnosa s javnošću, usluge podnošenja poreskih prijavi, usluge poslovnog upravljanja za građevinske projekte, usluge posredovanja u trgovini, usluge preseljenja za preduzeća, usluge press clippunga, praćenje štampe, usluge pretplate za novine za druge, usluge prodaja na dražbi-usluge licitiranja, usluge spoljne pomoći-outsourcing (pomoć u poslovanju), usluge stručnjaka za poslovnu efikasnost, usluge telemarketinga, usluge usporedbe cijena, vanjsko administrativno upravljanje za firme, vođenje informatičkih kartoteka, vođenje knjiga.;

38 Bežično emitovanje, elektronska pošta, emitiranje kableske televizije, iznajmljivanje aparata za prenos poruka, iznajmljivanje pristupnog vremena globalnim kompjuterskim/računarskim mrežama, iznajmljivanje telekomunikacijske opreme, komunikacija mobitelima, komunikacija putem optičkih mreža, komunikacija telefonom, komunikacije pomoću kompjuterskih/računarskih terminala, komunikacije putem telegrama, novinske agencije, obavijesti o telekomunikacijama, omogućavanje internet pričaonica/foruma, omogućavanje komunikacijskih kanala za kupovinu putem telefona, omogućavanje pristupa bazama podataka, omogućavanje pristupa globalnim kompjuterskim/računarskim mrežama, omogućavanje telekomunikacijskog povezivanja na globalne kompjuterske/računarske mreže, prenos čestitki putem interneta, prenos digitalnih datoteka, prenos poruka i slika uz pomoć kompjutera/računara, prijenos podataka, prijenos putem satelita, pružanje usluga on-line foruma, radio komunikacija, radiodifuzija, slanje poruka, telefonske usluge, televizijski prijenos, usluge elektronskih oglasnih ploča (telekomunikacijske usluge), usluge glasovne pošte, usluge jednosmjernog poziva [radio, telefonska ili ostala elektronska komunikacijska sredstva], usluge održavanja telekonferencija, usluge teksta, usluge usmjeravanja i spajanja u oblasti telekomunikacija, usluge videokonferencija.;

41 Agencije za prodaju ulaznica (zabava), akademije (obrazovanje), biblioteke, dopisni kursevi/škole, elektronsko izdavaštvo, filmska produkcija, osim reklamnih filmova, filmski studiji, fotografisanje, fotografske reportaže, informacije o rekreaciji internatske škole, izdavanje knjiga, iznajmljivanje audio opreme, iznajmljivanje filmova, iznajmljivanje filmskih projektora i pribora iznajmljivanje igrački, iznajmljivanje opreme za igre, iznajmljivanje radio i televizijskih aparata, iznajmljivanje rasvjetnih uređaja za pozorišne scene i za televizijske studije, iznajmljivanje scenografije, iznajmljivanje videokamera, iznajmljivanje videorekordera, iznajmljivanje zvučnih zapisa izvođenje nastupa uživo, montaža videotraka, muzička produkcija, muzičke dvorane/sale, obavijesti o obrazovanju, obavijesti o razonodi, obezbjeđivanje online elektronskih publikacija koje se ne preuzimaju, objavljivanje elektronskih knjiga i žurnala online, objavljivanje tekstova (osim u reklamne svrhe), obrazovna ispitivanja, organiziranje i održavanje seminara, organiziranje i održavanje simpozija, organiziranje i održavanje konferencija, organiziranje i održavanje kongresa, organiziranje i vođenje razgovora, organiziranje izbora ljepote, organiziranje izložaba u kulturne i obrazovne svrhe, organiziranje modnih revija u zabavne svrhe, organiziranje sportskih događaja, organizovanje balova, organizovanje i vođenje koncerata, organizovanje i vođenje radionica (obuka), organizovanje

nastupa (usluge impresarija), organizovanje takmičenja (obrazovanje ili zabava) pisanje tekstova, izuzev reklamnih tekstova, planiranje zabava (razonoda), podučavanje, poziranje za umjetnike, pozorišna produkcija, praktična obuka (demonstracija), prikazivanje filmova u kinima, produkcija emisija, produkcija televizijskih i radio programa, profesionalna orijentacija (savjetovanje o obrazovanju ili obuci), pružanje on-line glazbe, koja nije za preuzimanje, pružanje on-line video snimaka, koji nisu za preuzimanje, pružanje usluga u vezi karaoka, razonoda/zabava, rezervisanje sjedišta za priredbe, tumačenje znakovnog jezika, usluge formatiranja osim u reklamne svrhe, usluge izvještavanja o novostima/reporterske usluge, usluge klubova (za zabavu ili za obrazovanje), usluge online igara na kompjuterskoj/računarskoj mreži, usluge orkestra, usluge pisanja scenarija, usluge pokretnih biblioteka, usluge prekvalifikacije, usluge prevođenja, usluge sinhronizacije, usluge škola (obrazovanje), usluge studija za snimanje, usluge tumačenja jezika, usluge zabave u salama za igre, usluge zabavljača, zabava/razonoda posredstvom televizije zabava/razonoda posredstvom radija.

(111) **BAZ1619614** (181) 12/07/2026

(210) BAZ1619614A (220) 12/07/2016

(151) 21/03/2018

(732) **Filim Kordić Kneza Mihajla Viševića Humskog 35, 88000 Mostar, BA**

(540)



Restoran Udovice

(531) 2.3,2.9,26.2,27.5

(511)

35 Oglašavanje; vođenje poslova; poslovno upravljanje; uredski poslovi.;

43 Usluge okrepe (hranjenje); privremeno primanje na stan.

(111) **BAZ1619616** (181) 13/07/2026
 (210) BAZ1619616A (220) 13/07/2016
 (151) 14/03/2018
 (732) **HERBAL SPA d.o.o. Fra Filipa Lastrića
 2, 71000 Sarajevo, BA**
 (540)



(531) 2.9,26.1,27.1,27.5,28.1

(511)

44 Zdravstvene, usluge masaže, higijenske i kozmetičke usluge, naročito usluge manikure i pedikure, depilacije; usluge koje pružaju spa centri; wellness usluge; usluge aromaterapije; usluge koje pružaju saune, turska kupatila, kozmetički saloni, frizerski saloni; usluge salona za uljepšavanje; savjetovanje u vezi sa gore navedenim uslugama.

(111) **BAZ1619617** (181) 15/07/2026
 (210) BAZ1619617A (220) 15/07/2016
 (151) 14/03/2018
 (732) **HEMOFARM A.D. farmaceutsko-
 hemijska industrija Vršac Beogradski
 put bb, 26 300 Vršac, RS**

(740) "MSA IP"

(540)

HEMOQIN

(511)

5 Lijekovi za terapiju hipertenzije i srčane insuficijencije.

(111) **BAZ1619619** (181) 20/07/2026
 (210) BAZ1619619A (220) 20/07/2016
 (151) 25/05/2018
 (732) **Cipla Limited Cipla House, Peninsula
 Business Park, Ganpatrao Kadam
 Marg, Lower Parel, Mumbai - 400013,
 Maharashtra, IN**

(740) "INTELBIRO" d.o.o.

(540)

OSPERTUS

(511)

5 Farmaceutski i veterinarski proizvodi; higijenski proizvodi za upotrebu u medicini; dijetne tvari za medicinske potrebe, hrana za dojenčad; flasteri, materijal za previjanje; materijali za plombranje zubi i za zubne otiske; dezinfekcijska sredstva; proizvodi za uništavanje životinjskih štetočina; fungicidi, herbicidi.;

10 Kirurški, medicinski zubarski i veterinarski, aparati i instrumenti, umjetni udovi, oči i zubi; ortopedski proizvodi; pribor za šivanje rana.

(111) **BAZ1619620** (181) 20/07/2026
 (210) BAZ1619620A (220) 20/07/2016
 (151) 25/05/2018
 (732) **Cipla Limited Cipla House, Peninsula
 Business Park, Ganpatrao Kadam
 Marg, Lower Parel, Mumbai - 400013,
 Maharashtra, IN**

(740) "INTELBIRO" d.o.o.

(540)

ZERSEOS

(511)

5 Farmaceutski i veterinarski proizvodi; higijenski proizvodi za upotrebu u medicini; dijetne tvari za medicinske potrebe, hrana za dojenčad; flasteri, materijal za previjanje; materijali za plombranje zubi i za zubne otiske; dezinfekcijska sredstva; proizvodi za uništavanje životinjskih štetočina; fungicidi, herbicidi.;

10 Kirurški, medicinski zubarski i veterinarski, aparati i instrumenti, umjetni udovi, oči i zubi; ortopedski proizvodi; pribor za šivanje rana.

- (111) **BAZ1619621** (181) 20/07/2026
 (210) BAZ1619621A (220) 20/07/2016
 (151) 25/05/2018
 (732) **Cipla Limited Cipla House, Peninsula Business Park, Ganpatrao Kadam Marg, Lower Parel, Mumbai - 400013, Maharashtra, IN**
 (740) "INTELBIRO" d.o.o.
 (540)

SERROFLO

(511)

5 Farmaceutski i veterinarski proizvodi; higijenski proizvodi za upotrebu u medicini; dijetne tvari za medicinske potrebe, hrana za dojenčad; flasteri, materijal za previjanje; materijali za plombiranje zubi i za zubne otiske; dezinfekcijska sredstva; proizvodi za uništavanje životinjskih štetočina; fungicidi, herbicidi.;

10 Kirurški, medicinski zubarski i veterinarski, aparati i instrumenti, umjetni udovi, oči i zubi; ortopedski proizvodi; pribor za šivanje rana.

- (111) **BAZ1619622** (181) 20/07/2026
 (210) BAZ1619622A (220) 20/07/2016
 (151) 19/03/2018
 (732) **NOVARTIS AG 4002 Basel, CH**
 (740) "MSA IP"
 (540)

CALTOPAR

(511)

5 Farmaceutski preparati za ljudsku primjenu.

- (111) **BAZ1619624** (181) 20/07/2026
 (210) BAZ1619624A (220) 20/07/2016
 (151) 25/05/2018
 (732) **Reckitt & Colman (Overseas) Limited Dansom Lane, Hull, HU8 7DS, GB**
 (740) "ŽIVKO MIJATOVIĆ & PARTNERS" d.o.o. Sarajevo
 (591) bijela, plava, nijanse roze, nijanse sive, bež, smeđa
 (540)



(531) 2.3,2.9,10.5,19.7,25.1,26.15,27.5,29.1

(511)

8 Ručni instrumenti za upotrebu pri brijanju, depilaciji i epilaciji; električni brijači, električni aparati za rezanje dlaka (kose); električni aparati za podrezivanje dlaka (kose); električni aparati za šišanje; epilatori; ručni instrumenti za usporavanje ponovnog rasta dlake; uređaji za uklanjanje dlaka (ručni instrumenti) koji koriste intenzivno pulsirajuće svjetlo za uništavanje folikula dlake; električni aparati (ručni instrumenti) koji inhibiraju ponovni rast dlaka usmjeravajući intenzivno pulsirajuće svjetlo na folikul dlake; špatule za razmazivanje vrućeg voska; dijelovi i oprema za gore navedene robe.

- (111) **BAZ1619626** (181) 21/07/2026
 (210) BAZ1619626A (220) 21/07/2016
 (151) 22/03/2018
 (732) **R-S Silicon d.o.o. Mrkonjić Grad Bjelajce bb, Bjelajce, 70260 Mrkonjić Grad, BA**
 (540)

RSS

(531) 27.5

(511)

1 Silicij; mikrosilika.

(111) **BAZ1619627** (181) 21/07/2026
 (210) BAZ1619627A (220) 21/07/2016
 (151) 21/03/2018

(732) **R-S Silicon d.o.o. Mrkonjić Grad
 Bjelajce bb, Bjelajce, 70260 Mrkonjić
 Grad, BA**

(591) crvena, plava, crna
 (540)



(531) 26.3,27.5,29.1

(511)

1 Silicij; mikrosilika.

(111) **BAZ1619628** (181) 22/07/2026
 (210) BAZ1619628A (220) 22/07/2016
 (151) 22/03/2018

(732) **Too Faced Cosmetics, LLC 18231
 McDermott West, Suite 100, Irvine, CA
 92614, US**

(740) PETOŠEVIĆ d.o.o.
 (540)

TOO FACED

(511)

3 Kozmetika i kozmetički pripravci.

(111) **BAZ1619630** (181) 26/07/2026
 (210) BAZ1619630A (220) 26/07/2016
 (151) 22/03/2018

(732) **Benskorea Co., Ltd. 81, Gilju-ro,
 Wonmi-gu, Bucheon-si, Gyeonggi-do,
 KR**

(740) DR DIANA PROTIC-TKALČIĆ &
 PARTNERS D.O.O

(540)

BENS

(511)

37 Izgradnja; popravci; usluge postavljanja; proizvodnja trajnih građevina; završni radovi u građevinarstvu; izgradnja građevina; agencije za izgradnju; nadzor građevinskih radova; izgradnja sistema za klimatizaciju zraka i grijanje; presvlačenje pokućstva (tapaciranje); popravak i održavanje namještaja; postavljanje namještaja; postavljanje, održavanje i popravak kuhinjskog namještaja.;

40 Obrada materijala; obaranje i rezanje drveta; obrada kamena; obrada drveta za namještaj; piljenje i obrada drveta; recikliranje namještaja; sječa drveta, skidanje kore, obrada na licu mjesta i utovar drveta; proizvodnja kožnih obruba za namještaj po narudžbi za druge; obrada kože; proizvodnja odjeće po narudžbi za druge; obrada tkanina.;

42 Znanstvene i tehnološke usluge i pripadajuće usluge istraživanja i dizajna; usluge industrijskih analiza i istraživanja; dizajn i razvoj kompjuterskog hardvera i kompjuterskog softvera; arhitektonski projekti; dizajn komercijalnih prostora; dizajn unutrašnjih prostora; dizajn odjeće; dizajn početnih web stranica, kompjuterskog softvera i web sajtova; pravljenje i održavanje Internet sajtova.

(111) **BAZ1619631** (181) 11/07/2026
 (210) BAZ1619631A (220) 11/07/2016
 (151) 22/03/2018

(732) **Genzyme Corporation 500 Kendall
 Street, Cambridge, Massachusetts
 02142, US**

(740) DR DIANA PROTIC-TKALČIĆ &
 PARTNERS D.O.O

(540)

XENPOZYME

(511)

5 Farmaceutski preparati za prevenciju i liječenje kardiovaskularnih bolesti i bolesti centralnog nervnog sistema; farmaceutski preparati za liječenje raka, tromboze i respiratornih bolesti; farmaceutski preparati za liječenje rijetkih bolesti, farmaceutski preparati za prevenciju i liječenje infektivnih bolesti, uključivo virusnih i bakterijskih infekcija.

- (111) **BAZ1619632** (181) 26/07/2026
 (210) BAZ1619632A (220) 26/07/2016
 (151) 22/03/2018
 (732) **ANTONIO BANDERAS LIMITED 4th Floor, St. Paul's Gate, 22-24 New Street, JE1 4TR St Helier, (Jersey), US**
 (740) "ŽIVKO MIJATOVIĆ & PARTNERS"
 d.o.o. Sarajevo
 (540)

ANTONIO BANDERAS

DESIGN



- (531) 24.7,27.5

(511)

9 Fotografski, kinematografski, optički aparati i instrumenti, lanci i vrpce za naočale, futrole za naočale, naočale sa zaštitom od blještavila, sportske naočale, naočale za sunce, pametne naočale, naočale (optika), trodimenzionalne naočale, leće za naočale i okviri za naočale; aparati za snimanje, prijenos i reprodukciju zvuka ili slika; magnetni nosači podataka, diskovi za snimanje; kompakt diskovi, DVDovi i drugi digitalni mediji za snimanje; oprema za obradu podataka, kompjuteri; kompjuterski softver.;

14 Plemeniti metali i njihove legure; nakit, drago kamenje; urarski proizvodi i kronometarski instrumenti.;

18 Koža i imitacija kože; životinjske kože; kovčezi i putne torbe; kišobrani i suncobrani; ručne torbe; putne ručne torbe; kupaoničke torbe; ruksaci; štapovi za hodanje; bičevi i sedlarsko remenarski proizvodi.;

25 Odjeća, naročito, obuća, kaputi, kape, kape za bejzbol, plosnate kape, pletene kape, fedora, šeširi za muškarce i žene; marama; elegantne cipele, zimske cipele, cipele za penjanje, ski cipele, cipele za poslije skijanja, japanke, sokne, donji veš za žene, muškarce i djecu; košulje, polo majice; majice kratkih rukava, majice za slobodno vrijeme i sportske majice, bluzoni; jakne, kardigani, kaputi, mantili; hlače, traperice; prsluci, vjetrovke, ski jakne, kožne jakne, vodonepropusne jakne; kožna odjeća za motocikliste, naime, kožne jakne, kožne hlače i čizme; debele jakne; ogrtači, marama za glavu; remeni za pojas; kravate; ogrtači za ramena; ženske suknje; kape, naime šeširići; rukavice, elegantne rukavice, pletene rukavice, kožne rukavice, rukavice za motocikliste, skijaške rukavice; džemper, puloveri, veste; tajice; ženske čarape sa gaćicama, čarape; skijaška odjeća, naime skijaška odjela, skijaške jakne, skijaške hlače, skijaške rukavice, skijaške čarape, šalovi i grijači za vrat; muška odjela.

- (111) **BAZ1619633** (181) 27/07/2026
 (210) BAZ1619633A (220) 27/07/2016
 (151) 22/03/2018
 (732) **Lidl Stiftung & Co. KG Stiftsbergstrasse 1, 74172 Neckarsulm, DE**
 (740) "MSA IP"
 (540)

- (531) 26.11,27.5

(511)

29 Želei, džemovi, kuhano voće, namazi od voća i povrća, marmelade.;

30 Namazi od paste od lješnjaka; namazi od čokolade i oraščića, med, zamjene za med, sirup od melase.

- (111) **BAZ1619634** (181) 27/07/2026
 (210) BAZ1619634A (220) 27/07/2016
 (151) 25/05/2018
 (732) **LRC Products Limited 103-105 Bath Road, Slough, SL1 3UH, GB**
 (740) "ŽIVKO MIJATOVIĆ & PARTNERS"
 d.o.o. Sarajevo
 (540)

MOTION GEL

(511)

10 Ortopedski, ortotički, pedikerski aparati i instrumenti te uređaji i instrumenti za njegu stopala; ortopedska obuća; ortopedski artikli; ortopedski potplati i ulošci za obuću; dijelovi i oprema za ortopedsku obuću.;

25 Obuća; ulošci za obuću; potplati i ulošci za obuću; unutarnji potplati; artikli iz grupe čarapa; dijelovi i oprema za obuću.

(111) **BAZ1619635** (181) 27/07/2026
 (210) BAZ1619635A (220) 27/07/2016
 (151) 22/03/2018
 (732) **Agro destil Karađorđeva 63, 78250
 Laktaši, BA**
 (540)



(531) 26.1,27.1,27.3,27.5

(511)

30 Ocat; umaci i dresinh za salatu.;

32 Mineralne i gazirane vode te ostala bezalkoholna pića; voćni napici i voćni sokovi; sirupi i ostali preparati za pripremanje napitaka.;

33 Alkoholna pića.;

35 Oglašavanje i reklamiranje.

(111) **BAZ1619636** (181) 27/07/2026
 (210) BAZ1619636A (220) 27/07/2016
 (151) 22/03/2018
 (732) **Agro destil Karađorđeva 63, 78250
 Laktaši, BA**
 (540)



(531) 24.1,27.5

(511)

33 Rakija-viljamovka.

(111) **BAZ1619637** (181) 27/07/2026
 (210) BAZ1619637A (220) 27/07/2016
 (151) 22/03/2018
 (732) **Agro destil Karađorđeva 63, 78250
 Laktaši, BA**
 (540)



(531) 24.1,27.5

(511)

33 Rakija-šljivovica.

(111) **BAZ1619638** (181) 28/07/2026
 (210) BAZ1619638A (220) 28/07/2016
 (151) 22/03/2018
 (732) **NOVARTIS AG 4002 Basel, CH**
 (740) "MSA IP"
 (540)

DEJNELLA

(511)

5 Farmaceutski preparati za ljudsku primjenu.

(111) **BAZ1619639** (181) 28/07/2026
 (210) BAZ1619639A (220) 28/07/2016
 (151) 22/03/2018
 (732) **NOVARTIS AG 4002 Basel, CH**
 (740) "MSA IP"
 (540)

ERNELLA

(511)

5 Farmaceutski preparati za ljudsku primjenu.

(111) **BAZ1619640** (181) 28/07/2026
 (210) BAZ1619640A (220) 28/07/2016
 (151) 22/03/2018
 (732) **NOVARTIS AG 4002 Basel, CH**
 (740) "MSA IP"
 (540)

ALENSUN

(511)

5 Farmaceutski preparati za ljudsku primjenu.

(111) **BAZ1619642** (181) 29/07/2026
 (210) BAZ1619642A (220) 29/07/2016
 (151) 27/03/2018
 (732) **E. I. du Pont de Nemours and Company Chestnut Run Plaza, 974 Centre Road, Wilmington, DE 19805, US**
 (740) PETOŠEVIĆ d.o.o.
 (540)

EQUATION

(511)

5 Fungicidi.

(111) **BAZ1619644** (181) 29/07/2026
 (210) BAZ1619644A (220) 29/07/2016
 (151) 28/05/2018
 (300) 15174436
 02/03/2016
 EM
 (732) **BRITISH AMERICAN TOBACCO (BRANDS) LIMITED Globe House, 4 Temple Place, London, WC2R 2PG, GB**
 (740) "ŽIVKO MIJATOVIĆ & PARTNERS"
 d.o.o. Sarajevo
 (591) bijela, siva, crvena
 (540)



(531) 1.13,26.1,27.3,27.5,29.1

(511)

9 Baterije za elektroničke uređaje koji se koriste za zagrijavanje duhana, punjači za elektroničke uređaje koji se koriste za zagrijavanje duhana; punjači; USB punjači za elektroničke uređaje koji se koriste za zagrijavanje duhana; punjači za automobile za elektroničke uređaje koji se koriste za zagrijavanje duhana.;

11 Elektronički vaporizatori (isparivači); uređaji za zagrijavanje tekućina ili duhana; uređaji za proizvodnju pare, žični vaporizatori (isparivači).;

34 Cigarete; duhan, sirovi ili prerađeni; proizvodi od duhana; zamjene za duhan (za mneedicinske svrhe); cigare, cigariljosi; upaljači; šibice; pušački artikli; papir za cigarete; tube za cigarete; filteri za cigarete; džepne naprave za savijanje cigareta; ručni uređaji za punjenje filtera omotnica duhanom; elektronske cigarete; tekućine za elektronske cigarete; duhanski proizvodi koji se koriste grijaju; elektronički uređaji i njihovi dijelovi za svrhu zagrijavanja cigareta ili duhana.

(111) **BAZ1619645** (181) 29/07/2026

(210) BAZ1619645A (220) 29/07/2016

(151) 22/03/2018

(732) **Takeda GmbH Byk-Gulden-Str. 2, 78467 Konstanz, DE**

(740) "ŽIVKO MIJATOVIĆ & PARTNERS"
 d.o.o. Sarajevo

(591) bijela, crna, crvena

(540)



(531) 27.5,29.1

(511)

9 Elektronske publikacije i bilteni (novinske brošure), aplikacije za računalne programe koje se mogu preuzeti s Interneta za pružanje informacija i savjeta u području

zdravstva.;

38 Pružanje pristupa online web stranicama, portalima i bazama podataka koje sadrže informacije i savjete u području zdravstva, pružanje usluga Internet soba za razgovor i foruma u polju zdravstvene zaštite.;

41 Pružanje obuke i edukacije u području zdravstva za zdravstvene djelatnike, pružanje online elektroničkih publikacija.;

44 Pružanje informacija i savjeta zdravstvenim radnicima o zdravstvenoj njezi.

(111) **BAZ1619647** (181) 01/08/2026
 (210) BAZ1619647A (220) 01/08/2016
 (151) 19/03/2018
 (732) **Dal Cin d.o.o. Cara Lazara bb, 78240 Čelinac, BA**
 (540)



(531) 5.1,6.19,27.5

(511)

7 Prese za peglanje; mašine za peglanje.;

8 Pegle (neelektrični ručni alat); gvožđe za glačanje; pegle.;

11 Parne mašine za peglanje tkanina.;

20 Sto klupa (namještaj); kancelarijski stolovi; kancelarijski namještaj; namještaj; stolice; sjedišta; naslonjače ležajke; nasloni za glavu; postolja za šešire; vješalica za odjeću; fotelje; komode; radne ploče (stolovi); stolovi; stolovi za crtanje; divani i sofe; školski namještaj; daktilografski stolovi; kreveti; šipke za stepeništa; radni sto, klupa; police (namještaj); postolja za saksije za cvijeće (namještaj); namještaj od metala; štandovi za novine; stalci za novine; bolnički kreveti; kancelarijski stolovi za stajanje; pisaci stolovi; sjedišta od metala; sofe; konstrukcije kreveta; stolovi od metala; toaletni stočići; stolice za ležanje (ligeštuli); stalci (namještaj); stalci, postolja, štandovi; vitrine (namještaj); stolice bez naslona; ručna kolica; visoke stolice za bebe; pokretni stolovi za kompjutere (namještaj); stolovi za testerisanje (namještaj); stepenik stolice nemetalne.;

21 Navlake za daske za peglanje; stalci za pegle; daske za peglanje.;

35 Oglašavanje; reklamiranje; reklamiranje na radiju; reklamiranje preko televizije; reklamiranje slanjem narudžbenica; administrativna obrada narudžbenica za kupovinu; marketing.

(111) **BAZ1619648** (181) 01/08/2026

(210) BAZ1619648A (220) 01/08/2016

(151) 29/05/2018

(732) **Yulong Computer Telecommunication Scientific (Shenzhen) Co., Ltd., A corporation organized and existing under the laws of China 2/F, Building 2, Coolpad Cyber Harbor, Hi-Tech Industrial Park (North), Nanshan District, Shenzhen, CN**

(740) "INTELBIRO" d.o.o.

(540)



(531) 24.17,27.3,27.5

(511)

9 Pametni ručni satovi; mrežni usmjerivači; aplikacije za računalne programe koje se mogu preuzeti s Interneta; pedometri (instrumenti za brojanje koraka); pametni telefoni; uređaji za praćenje aktivnosti koji se nose; maske za pametne telefone; slušalice; štapovi za samofotografiranje (ručni monopodi); fotoaparati; utičnice, utikači i ostali kontakti (električni kontakti); punjači za električne baterije; električne baterije; video kamere za automobile; prenosni punjač (za baterije koje se mogu ponovno puniti).

(111) **BAZ1619649** (181) 02/08/2026

(210) BAZ1619649A (220) 02/08/2016

(151) 29/05/2018

(732) **THE COCA-COLA COMPANY One Coca-Cola Plaza, Atlanta, GA, 30313, US**

(740) "ŽIVKO MIJATOVIĆ & PARTNERS" d.o.o. Sarajevo

(540)

COCA-COLA LIFE

(511)

32 Piva; mineralne i gazirane vode i ostala bezalkoholna pića; voćni napici i voćni sokovi; sirupi i drugi preparati za pravljenje pića.

- (111) **BAZ1619650** (181) 02/08/2026
 (210) BAZ1619650A (220) 02/08/2016
 (151) 27/03/2018
 (732) **THE COCA-COLA COMPANY One
 Coca-Cola Plaza, Atlanta, GA, 30313,
 US**
 (740) "ŽIVKO MIJATOVIĆ & PARTNERS"
 d.o.o. Sarajevo
 (540)



(531) 27.5

(511)

32 Piva, mineralne i gazirane vode i ostala bezalkoholna pića; voćni napici i voćni sokovi; sirupi i drugi preparati za pravljenje pića.

- (111) **BAZ1619651** (181) 02/08/2026
 (210) BAZ1619651A (220) 02/08/2016
 (151) 28/03/2018
 (732) **LRC Products Limited 103-105 Bath
 Road, Slough, SL1 3UH, GB**
 (740) "ŽIVKO MIJATOVIĆ & PARTNERS"
 d.o.o. Sarajevo
 (540)

FIBRE FIRM

(511)

10 Kompresivne čarape; kompresivne čarape različite čvrstoće; medicinske čarape za potporu; kompresivne ženske čarape; kompresivne hulahopke; ortopedske i terapijske čarape; čarape za medicinske, hirurške i/ili profilaktičke svrhe; medicinske i hirurške kratke čarape i ženske čarape.;

25 Odjeća; obuća; artikli iz grupe čarapa; hulahupke; čarape; sokne.

- (111) **BAZ1619653** (181) 03/08/2026
 (210) BAZ1619653A (220) 03/08/2016
 (151) 28/03/2018
 (732) **LRC Products Limited 103-105 Bath
 Road, Slough, SL1 3UH, GB**
 (740) "ŽIVKO MIJATOVIĆ & PARTNERS"
 d.o.o. Sarajevo
 (540)



(531) 26.4,27.5

(511)

10 Kompresivne čarape; kompresivne čarape različite čvrstoće; medicinske čarape za potporu; kompresivne ženske čarape; kompresivne hulahopke; ortopedske i terapijske čarape; čarape za medicinske, hirurške i/ili profilaktičke svrhe; medicinske i hirurške kratke čarape i ženske čarape.;

25 Odjeća; obuća; artikli iz grupe čarapa; hulahupke; čarape; sokne.

- (111) **BAZ1619655** (181) 08/08/2026
 (210) BAZ1619655A (220) 08/08/2016
 (151) 24/05/2018

(732) **LRC Products Limited 103-105 Bath
 Road, Slough, SL1 3UH, GB**

(740) "ŽIVKO MIJATOVIĆ & PARTNERS"
 d.o.o. Sarajevo

(540)



(531) 24.15,24.17,26.1,27.5

(511)

10 Kompresivne čarape; kompresivne čarape različite čvrstoće; medicinske čarape za potporu; kompresivne ženske čarape; kompresivne hulahopke; ortopedske i terapijske čarape; čarape za medicinske, hirurške i/ili profilaktičke svrhe; medicinske i hirurške kratke čarape i ženske čarape.;

25 Odjeća; obuća; artikli iz grupe čarapa; hulahupke; čarape; sokne.

- (111) **BAZ1619656** (181) 09/08/2026
 (210) BAZ1619656A (220) 09/08/2016
 (151) 24/05/2018
 (732) **LRC Products Limited 103-105 Bath Road, Slough, SL1 3UH, GB**
 (740) "ŽIVKO MIJATOVIĆ & PARTNERS"
 d.o.o. Sarajevo
 (591) bijela, crna, siva, žuta, oker, nijanse plave, nijanse zelene
 (540)



- (531) 2.9,9.3,24.15,25.1,25.7,26.1,26.11,29.1
 (511)

10 Kompresivne čarape; kompresivne čarape različite čvrstoće; medicinske čarape za potporu; kompresivne ženske čarape; kompresivne hulahopke; ortopedske i terapijske čarape; čarape za medicinske, hirurške i/ili profilaktičke svrhe; medicinske i hirurške kratke čarape i ženske čarape.;

25 Odjeća; obuća; artikli iz grupe čarapa; hulahopke; čarape; sokne.

- (111) **BAZ1619661** (181) 12/08/2026
 (210) BAZ1619661A (220) 12/08/2016
 (151) 24/05/2018
 (300) 015477276
 26/05/2016
 EM

- (732) **LRC Products Limited 103-105 Bath Road, Slough, SL1 3UH, GB**
 (740) "ŽIVKO MIJATOVIĆ & PARTNERS"
 d.o.o. Sarajevo
 (540)

SCHOLL NAIL PERFECT

(511)

3 Nemedicinski preparati za njegu stopala, ruku, noktiju, tijela i kože te za uljepšavanje; kreme, gelovi, losioni, ulja, balzami, puderi, talk puderi i sprejevi za upotrebu na stopalima, rukama, noktima, tijelu i koži; nemedicinski preparati za tretman, njegu, čišćenje, umirivanje, revitalizaciju i relaksaciju stopala, ruku, noktiju, tijela i kože; nemedicinski preparati za kupanje u obliku soli, ulja i kupki; ulje za nokte; kupke u obliku tableta; nemedicinski toaletni preparati; dezodoransi; dezodorirajuće kreme, gelovi, losioni, puderi, talk puderi i sprejevi, dezodoransi impregnirani u uloške; dezodoransi za stopala; sve navedene robe koje se odnose na njegu stopala, noktiju i proizvoda za njegu nogu.;

8 Ručni kućanski alati i pribor, sve za manikuru ili pedikuru; ručni alati za uklanjanje zadebljane kože; ručni alati za piling kože; glave za valjkastu turpiju za uklanjanje otvrdnule kože na stopalima; glave za valjkastu turpiju za piling kože stopala; grickalice za nokte, turpije za nokte; turpije za stopala; makazice; pincete; instrumenti, oprema i uređaji za njegu stopala i kože; elektroničke naprave koje se koriste za uklanjanje otvrdnule kože; elektroničke naprave koje se koriste za piling kože; elektroničke turpije/rašpe za stopala; elektroničke turpije za nokte; rotacione glave za elektroničke turpije za stopala; patrone (ulošci) za rotacione glave za elektroničke turpije za stopala; rotacione glave za elektroničke turpije za nokte; patrone (ulošci) za rotacione glave za elektroničke turpije za nokte; dijelovi i pribor za sve prethodno navedene proizvode.

- (111) **BAZ1619664** (181) 16/08/2026
 (210) BAZ1619664A (220) 16/08/2016
 (151) 24/05/2018
 (300) 015516404
 06/06/2016
 EM

- (732) **LRC Products Limited 103-105 Bath Road, Slough, SL1 3UH, GB**
 (740) "ŽIVKO MIJATOVIĆ & PARTNERS"
 d.o.o. Sarajevo
 (540)

SCHOLL PERFECT SOLE

(511)

10 Ortopedski, ortotički, pedikerski aparati i instrumenti te uređaji i instrumenti za njegu stopala; ortopedska obuća; ortopedski artikli; ortopedski potplati i ulošci za obuću; dijelovi i oprema za ortopedsku obuću.;

25 Obuća; ulošci za obuću; potplati i ulošci za obuću; unutarnji potplati; artikli iz grupe čarapa; dijelovi i oprema za obuću.

(111) **BAZ1619666** (181) 16/08/2026
 (210) BAZ1619666A (220) 16/08/2016
 (151) 19/03/2018
 (300) 015148828
 25/02/2016
 EM
 (732) **W. Neudorff GmbH KG An der Mühle
 3, D-31860 -Emmerthal, DE**
 (740) PETOŠEVIĆ d.o.o
 (540)

Promanal

(511)
 1 Hemikalije koje se koriste u poljoprivredi, vrtlarstvu i šumarstvu.;
 5 Sredstva za uništavanje štetočina, posebno insekticidi za poljoprivredu; herbicidi; fungicidi.

(111) **BAZ1619667** (181) 17/08/2026
 (210) BAZ1619667A (220) 17/08/2016
 (151) 09/03/2018
 (732) **Lidl Stiftung & Co. KG
 Stiftsbergstrasse 1, 74172
 Neckarsulm, DE**
 (740) "MSA IP"
 (591) plava, bijela
 (540)



(531) 27.5,29.1
 (511)
 29 Pripravci za pripremu mliječnih napitaka u kojima prevladava mlijeko; mliječni napitci.;
 30 Pripravci za pripremu napitaka na bazi kakaa, čokolade i mliječne čokolade; pripravci od žitarca.

(111) **BAZ1619668** (181) 17/08/2026
 (210) BAZ1619668A (220) 17/08/2016
 (151) 19/03/2018
 (732) **Lidl Stiftung & Co. KG
 Stiftsbergstrasse 1, 74172
 Neckarsulm, DE**
 (740) "MSA IP"
 (591) zelena, crvena, bijela
 (540)



(531) 1.1,26.1,27.5,29.1
 (511)
 29 Mlijeko i mliječni proizvodi; sir, kremasti sir, nepasterizovani sir, mocarela, maskarpone, tvrdi sir.

(111) **BAZ1619669** (181) 18/08/2026
 (210) BAZ1619669A (220) 18/08/2016
 (151) 11/05/2018
 (732) **B&B New look d.o.o. Mostar Kralja
 Petra Krešimira IV bb, 88000 Mostar,
 BA**
 (540)



(531) 27.3,27.5
 (511)
 3 Parfumerski proizvodi, eterična ulja, kozmetički proizvodi, losioni za kosu.;
 4 Svijeće, stjenjive za rasvjetu.;
 8 Noževi, vilice i žlice.;
 11 Uređaji za rasvjetu.;
 18 Koža, imitacija kože, proizvodi od tih materijala koji nisu obuhvaćeni drugim razredima; kovčezi i putne torbe; kišobrani, suncobrani i štapovi za hodanje.;
 20 Namještaj, zrcala, okviri i zavjese.;
 21 Pribor i posuđe za kućanstvo ili za kuhinju; stakleni proizvodi, porculansko i keramičko posuđe.;

24 Tkanine i zamjene za tekstil; pokrivači; stoljnjac.;
 25 Odjeća, obuća i pokrivala za glavu.;
 26 Umjetno cvijeće.;
 27 Sagovi, prostirači, strunjače i otirači, linoleumi i ostali pokrivači za podove.;
 28 Igre i igračke; ukrasi za božina drvca.;
 43 Usluge okrepe (pružanja hrane i pića); pružanje privremenog smještaja.

(111) **BAZ1619670** (181) 18/08/2026
 (210) BAZ1619670A (220) 18/08/2016
 (151) 11/05/2018
 (732) **B&B New look d.o.o. Mostar Kralja Petra Krešimira IV bb, 88000 Mostar, BA**
 (540)

RETRO

(511)
 3 Parfumerski proizvodi, eterična ulja, kozmetički proizvodi, losioni za kosu.;
 4 Svijeće, stjenjive za rasvjetu.;
 8 Noževi, vilice i žlice. ;
 11 Uređaji za rasvjetu.;
 18 Koža, imitacija kože, proizvodi od tih materijala koji nisu obuhvaćeni drugim razredima; kovčezi i putne torbe; kišobrani, suncobrani i štapovi za hodanje.;
 20 Namještaj, zrcala, okviri i zavjese.;
 21 Pribor i posuđe za kućanstvo ili za kuhinju; stakleni proizvodi, porculansko i keramičko posuđe.;
 24 Tkanine i zamjene za tekstil; pokrivači; stoljnjac.;
 25 Odjeća, obuća i pokrivala za glavu.;
 26 Umjetno cijeće.;
 27 Sagovi, prostirači, strunjače i otirači, linoleumi i ostali pokrivači za podove.;
 28 Igre i igračke; ukrasi za božina drvca.;
 43 Usluge okrepe (pružanja hrane i pića); pružanje privremenog smještaja.

(111) **BAZ1619671** (181) 18/08/2026
 (210) BAZ1619671A (220) 18/08/2016
 (151) 09/03/2018
 (732) **Lidl Stiftung & Co. KG
 Stiftsbergstrasse 1, 74172
 Neckarsulm, DE**
 (740) "MSA IP"
 (591) plava, crvena
 (540)



(531) 1.15,26.1,27.5,29.1

(511)
 29 Mlijeko i mliječni proizvodi; proizvodi od sira; maslac; vrhnje; kvark (sir za mazanje); kiselo vrhnje; kondenzirano mlijeko; jogurt; mlaćenica; kefir; bezalkoholni mliječni i mješani mliječni napitci s prevladavajućim udjelom mlijeka; pripremljeni dezerti od jogurta; kvark (sir za mazanje) i vrhnje; uključujući dodatak bilja i/ili pripremljenog voća; sir; svježi sir; pripravci od svježeg sira; pripravci od sira; mekani sir u salamuri; grčki mekani sir (feta).

(111) **BAZ1619673** (181) 22/08/2026
 (210) BAZ1619673A (220) 22/08/2016
 (151) 21/03/2018
 (300) 86917008
 23/02/2016
 US
 (732) **AMGEN Inc. One Amgen Center Drive,
 Thousand Oaks, California 91320-
 1799, US**
 (740) DR DIANA PROTIĆ-TKALČIĆ &
 PARTNERS D.O.O.
 (540)

PUSHTRONEX

(511)
 10 Injektori za medicinsku namjenu; sistemi za davanje lijekova.

- (111) **BAZ1619676** (181) 25/08/2026
 (210) BAZ1619676A (220) 25/08/2016
 (151) 20/03/2018
 (732) **Lidl Stiftung & Co. KG**
Stiftsbergstrasse 1, 74172
Neckarsulm, DE
 (740) "MSA IP"
 (591) crvena, tamno crvena, bijela
 (540)



- (531) 25.3,26.4,27.5,29.1
 (511)

29 Okruglice od krompira; uštipci od krompira; krompir salata; pire krompir; grickalice od krompira; pahuljice od krompira; krompirove njoke; palačinke od krompira; punjeni krompir; prerađeni krompir; krompir koji je konzerviran; uštipci od ribanog krompira; grickalice na bazi krompira; Rosti (ribani krompirići prženi u vrućem ulju); gotova jela koja se uglavnom sastoje od konzerviranog, sušenog, kuhanog, prženog i smrznutog voća i povrća, posebno od krompira; konzervirano, sušeno, kuhano, prženo i smrznuto voće i povrće.;

30 Brašno od krompira; grickalice od brašna krompira; konditorski proizvodi sa krompirovim brašnom; gotova slana hrana napravljena od krompirovog brašna.

- (111) **BAZ1619677** (181) 25/08/2026
 (210) BAZ1619677A (220) 25/08/2016
 (151) 09/03/2018
 (732) **BASF SE Carl-Bosch-Strasse 38,**
Ludwigshafen am Rhein, DE
 (740) "STAM" d.o.o.
 (540)

ENCARIT

(511)

1 Kemikalije koje se upotrebljavaju u poljoprivredi, vrtlarstvu i šumarstvu, posebno za jačanje biljaka, kemijski i/ili biološki preparati za upravljanje stresom kod biljaka, preparati za regulaciju rasta biljaka, kemijski preparati za jačanje sjemena, tenzidi, prirodne i vještačke kemikalije koje se koriste kao mamac ili preparat za tjeranje insekata.;

5 Preparati za uništavanje i suzbijanje štetočina, insekticidi, fungicidi, herbicidi, pesticidi

- (111) **BAZ1619679** (181) 26/08/2026
 (210) BAZ1619679A (220) 26/08/2016
 (151) 20/03/2018
 (732) **Delmes d.o.o. Tešanjaska 24A, 15**
sprat, Avaz Twist Tower, Sarajevo, BA
 (740) KARABDIĆ KERIM
 (540)

tako

- (531) 1.15,27.3,27.5

(511)

30 Brašno i proizvodi od žitarica, kruh, kolači, slastice, bomboni, sladoled; čokoladice, keksi slani-slatki, slatkiši.

- (111) **BAZ1619682** (181) 30/08/2026
 (210) BAZ1619682A (220) 30/08/2016
 (151) 23/05/2018
 (732) **"GRANOFF" Društvo sa ograničenom**
odgovornošću za proizvodnju,
promet, trgovinu i usluge Sarajevo
Hasana Merdžanovića b.b., 71320
Vogošća, BA
 (740) "LINEA SERVICES" d.o.o. Sarajevo
 (540)

Granoff

- (531) 27.5

(511)

25 Odjeća, obuća, pokrivala za glavu.

- (111) **BAZ1619683** (181) 01/09/2026
 (210) BAZ1619683A (220) 01/09/2016
 (151) 09/03/2018
 (732) **Mitre Sports International Limited 8 Manchester Square, London, W1U 3PH, GB**
 (740) "STAM" d.o.o.
 (540)

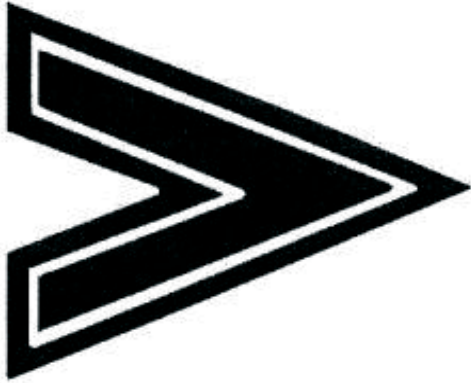

- (531) 24.15,26.3
 (511)

28 Igračke, igre i stvari (predmeti) za igru; gimnastički i sportski predmeti; sportska oprema; torbe posebno prilagođene za sportsku opremu; lopte za igru; lopte za kriket; košarkaške lopte; lopte za netball; lopte za odbojku; fudbalske lopte; nogometne lopte; ragbi lopte; zračne pumpe i uređaji za napuhavanje za lopte; golovi za nogomet; mreže za nogometne golove; kompleti koševa za košarku i netball; košarški i netball obruči; palice za kriket; atletski steznici za zglobove i gležnjeve; sportski zaštitni jastučići (štitnici) za nogomet, ragbi i kriket; štitnici za laktove za sportsku upotrebu; štitnici za koljena i jastučići za koljena za sportsku upotrebu; štitnici i jastučići za cjevanice za sportsku upotrebu; zaštitni jastučići za cjevanice za upotrebu u ragbiju, nogometu i kriketu; štitnici za koljena i cjevanice za nogomet; sportske rukavice; rukavice za nogomet; rukavice za kriket; dijelovi i pribor za sve naprijed navedene proizvode, obuhvaćene ovim razredom.

- (111) **BAZ1619684** (181) 01/09/2026
 (210) BAZ1619684A (220) 01/09/2016
 (151) 09/03/2018
 (732) **Mitre Sports International Limited 8 Manchester Square, London, W1U 3PH, GB**
 (740) "STAM" d.o.o.
 (540)

MITRE

(511)

28 Igračke, igre i stvari (predmeti) za igru; gimnastički i sportski predmeti; sportska oprema; torbe posebno prilagođene za sportsku opremu; lopte za igru; lopte

za kriket; košarkaške lopte; lopte za netball; lopte za odbojku; fudbalske lopte; nogometne lopte; ragbi lopte; zračne pumpe i uređaji za napuhavanje za lopte; golovi za nogomet; mreže za nogometne golove; kompleti koševa za košarku i netball; košarški i netball obruči; palice za kriket; atletski steznici za zglobove i gležnjeve; sportski zaštitni jastučići (štitnici) za nogomet, ragbi i kriket; štitnici za laktove za sportsku upotrebu; štitnici za koljena i jastučići za koljena za sportsku upotrebu; štitnici i jastučići za cjevanice za sportsku upotrebu; zaštitni jastučići za cjevanice za upotrebu u ragbiju, nogometu i kriketu; štitnici za koljena i cjevanice za nogomet; sportske rukavice; rukavice za nogomet; rukavice za kriket; dijelovi i pribor za sve naprijed navedene proizvode, obuhvaćene ovim razredom.

- (111) **BAZ1619686** (181) 02/09/2026
 (210) BAZ1619686A (220) 02/09/2016
 (151) 31/05/2018
 (732) **THERMO KING CORPORATION (a Delaware Corporation) 314 W. 90th Street, Minneapolis, Minnesota 55420, US**
 (740) "ŽIVKO MIJATOVIĆ & PARTNERS" d.o.o. Sarajevo
 (540)

THERMO KING

(511)

7 Kompresori za hladnjake; motori i pumpe za hladnjake i zamrzivače; razvodni punjači za rashladne uređaje, pomoćni agregati i setovi generatora.;

9 Punjači za baterije; računalni softver, naime, kontrolni programi za rukovanje rashladnim mobilnim transportnim sistemima, programi koji se koriste za praćenje učinkovitosti rashladnih mobilnih transportnih sistema, programi za upotrebu kod oglašavanja (reklamiranja) rashladnih mobilnih transportnih sistema.;

11 Eutektnični i pasivni rashladni sistemi i uređaji; kriogeni sistemi i uređaji za hlađenje; jedinice za hlađenje i grijanje za kamione, prikolice, vagone, prekookeanske kontejnere i druga slična transportna vozila; autonomne temperaturne upravljačke jedinice prilagođene za spajanje na industrijska kućišta kao što su transportna vozila, ormarići s ključem, kuhinjski ormarići, vitrine i slično; prethodno navedene jedinice prilagođene da rashlađuju i/ili zagrijavaju unutarnji prostor za očuvanje kvarljivih proizvoda tokom transporta; rashladne jedinice za kondicioniranje zraka u autobusima, kombijima i sličnim transportnim vozilima; sistemi upravljanja temperaturom za mobilne aplikacije, naime, klima uređaji, grijači i rashladni aparati i instalacije za vozila, teretna vozila, brodske kontejnere i željezničke vagone; klima uređaji za autobuse, vozove, gradski javni prevoz i slična druga vozila; uređaji za grijanje i klimatizaciju vozila; sistemi i uređaji za očuvanje energije, naročito, kriogeni sistemi za rashlađivanje i sistemi hladnih ploča.;

37 Održavanje, remont i popravak transportne opreme za grijanje, hlađenje i klima uređaja; brzo startanje akumulatora (jump-start); usluge punjenja rashladnih sistema; usluge instalacija i zamjene sistema za grijanje, ventiliranje i klimatiziranje zraka.

(111) **BAZ1619687** (181) 02/09/2026
 (210) BAZ1619687A (220) 02/09/2016
 (151) 29/05/2018
 (732) **Virtuo d.o.o. Mladena Stojanovića 4,
 78000 Banja Luka, BA**
 (591) narandžasta, siva
 (540)



(531) 27.5,29.1

(511)

35 Daktilografske usluge; iznajmljivanje uredskih strojeva i opreme; kopiranje dokumenata; poslovne informacije; stručne poslovne konsultacije/savjetovanje; pomoć u vođenju poslova; prepis komunikacija (kancelarijski poslovi); sekretarske usluge; usluge fotokopiranja; usluge odgovaranja na telefonske pozive za nedostupne pretplatnike; usluge planiranja sastanaka (kancelarijski poslovi); usluge podsjećanja na ugovorene sastanke (kancelarijski poslovi); usluge spoljne pomoći-outsourcing (pomoć u poslovanju); vanjsko administrativno upravljanje za firme.;

36 Iznajmljivanje kancelarijskog prostora (nekretnine).;

38 Iznajmljivanje telefona; iznajmljivanje telefaks-uređaja.;

43 Iznajmljivanje prostorija za sastanke.

(111) **BAZ1619690** (181) 06/09/2026
 (210) BAZ1619690A (220) 06/09/2016
 (151) 27/03/2018
 (732) **NOBEL LIJEK d.o.o. Hasiba
 Brankovića 9, 71000 Sarajevo, BA**
 (740) "STAM" d.o.o.
 (540)

PARLIN

(511)

5 Farmaceutski proizvodi.

(111) **BAZ1619692** (181) 07/09/2026
 (210) BAZ1619692A (220) 07/09/2016
 (151) 22/03/2018
 (300) 87/116,555
 26/07/2016
 US
 (732) **Bioverativ Therapeutics Inc. 225
 2nd Avenue, 02451 Waltham,
 Massachusetts, US**
 (740) PETOŠEVIĆ d.o.o Sarajevo
 (540)

BIOVERATIV

(511)

42 Farmaceutske usluge razvoja lijekova.

(111) **BAZ1619694** (181) 09/09/2026
 (210) BAZ1619694A (220) 09/09/2016
 (151) 23/03/2018
 (732) **Millennium & Copthorne International
 Limited 36 Robinson Road #04-01 City
 House, Singapore 068877, SG**
 (740) "STAM" d.o.o.
 (540)



MILLENNIUM

(531) 7.1,26.11,27.5

(511)

43 Usluge privremenog smještaja, smještaj (privremeno iznajmljivanje), catering (hrana i piće), iznajmljivanje soba za sastanke, restorana, kafića, rezervacije privremenog smještaja; privremeno iznajmljivanje kuća; usluge iznajmljivanja apartmana; hotelske usluge.

- (111) **BAZ1619696** (181) 14/09/2026
 (210) BAZ1619696A (220) 14/09/2016
 (151) 22/03/2018
 (732) **“Bingo” d.o.o. Export-import Tuzla
 Bosanska Poljana bb, 75000 Tuzla, BA**
 (740) Dragan Mićunović
 (591) zelena, ljubičasta, bijela, crna
 (540)



- (531) 4.5,29.1
 (511)

16 Papir i karton; tiskarski proizvodi; proizvodi za uvezivanje knjiga; fotografije; pribor za pisanje; ljepila (ljepljive tvari za papirnate proizvode ili za kućanstvo); slikarski pribor; kistovi; pisači strojevi i uredski pribor (osim namještaja); oprema za nastavu i obuku (osim aparata); plastični materijali za ambalažu; tiskarska slova; klišei.;

18 Koža, imitacije kože; životinjske kože; kovčezi i putne torbe; kišobrani, suncobrani i štapovi za hodanje; bičevi i sedlarsko remenarski proizvodi.;

20 Namještaj, zrcala, okviri; neobrađeni i poluobrađeni kost, rožina, bjelokost, usovina, sedef; školjke; stiva; jantar.;

21 Pribor i posuđe za kućanstvo ili za kuhinju; češljevi i spužve; četke (osim kistova); materijali za četke; pribor za čišćenje; čelična vuna; sirovo ili poluobrađeno staklo (osim građevinskog stakla); stakleni proizvodi, porculansko i keramičko posuđe.;

24 Tkanine i zamjene za tekstil; pokrivači za krevete; stoljnci.;

25 Odjeća, obuća, pokrivala za glavu.;

26 Čipka, vez, vrpce i uzice; puceta, kukice i okašca, pribadače i igle; umjetno cvijeće.;

28 Igre i igračke; gimnastički i sportski predmeti; ukrasi za božićna drvca.;

29 Meso, riba, perad i divljač; mesni ekstrakti; konzerviran, zamrznuto, sušeno i kuhano voće i povrće; hladetina (želei), džemovi, kompoti; jaja, mlijeko i mliječni proizvodi; jestiva ulja i masti.;

30 Kafa, čaj, kakao, šećer, riža, tapioka, sago, nadomjesci kafe; brašno i proizvodi od žitarica, kruh, slastičarski proizvodi, bomboni, sladoled; med, sirup od melase; kvasac, prašak za dizanje tijesta, sol, slačica, ocat, umaci (začini); mirođije; led za rashlađivanje.;

31 Poljoprivredni, povrtlarski, šumski proizvodi; sirovo i

neobrađeno žito i sjemenje; svježe voće i povrće; prirodne biljke i cvijeće; žive životinje; hrana za životinje; slad.;

32 Pivo; mineralne i gazirane vode te ostala bezalkoholna pića; pića od voća i voćni sokovi; sirupi i ostali preparati za pripremanje napitaka.;

35 Marketing; prezentacija robe putem komunikacijskih medija, u maloprodajne svrhe; oglašavanje; online oglašavanje na kompjuterskim/računarskim mrežama; nacrt stranica u reklamne svrhe; maloprodaja i veleprodaja prehrambenih i neprehrambenih artikala i proizvodnje prehrambenih i neprehrambenih artikala.;

39 Prevoz; pakiranje i skladištenje proizvoda; organizovanje putovanja.

- (111) **BAZ1619697** (181) 14/09/2026
 (210) BAZ1619697A (220) 14/09/2016
 (151) 22/03/2018
 (732) **“Bingo” d.o.o. Export-import Tuzla
 Bosanska Poljana bb, 75000 Tuzla, BA**
 (740) Dragan Mićunović
 (591) crvena, narandžasta, bijela, crna
 (540)

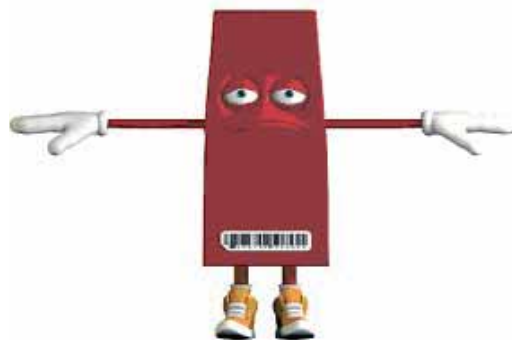

- (531) 4.5,29.1
 (511)

16 Papir i karton; tiskarski proizvodi; proizvodi za uvezivanje knjiga; fotografije; pribor za pisanje; ljepila (ljepljive tvari za papirnate proizvode ili za kućanstvo); slikarski pribor; kistovi; pisači strojevi i uredski pribor (osim namještaja); oprema za nastavu i obuku (osim aparata); plastični materijali za ambalažu; tiskarska slova; klišei.;

18 Koža, imitacije kože; životinjske kože; kovčezi i putne torbe; kišobrani, suncobrani i štapovi za hodanje; bičevi i sedlarsko remenarski proizvodi.;

20 Namještaj, zrcala, okviri; neobrađeni i poluobrađeni kost, rožina, bjelokost, usovina, sedef; školjke; stiva; jantar.;

21 Pribor i posuđe za kućanstvo ili za kuhinju; češljevi i spužve; četke (osim kistova); materijali za četke; pribor za čišćenje; čelična vuna; sirovo ili poluobrađeno staklo (osim građevinskog stakla); stakleni proizvodi, porculansko i keramičko posuđe.;

24 Tkanine i zamjene za tekstil; pokrivači za krevete; stoljnaci.;

25 Odjeća, obuća, pokrivala za glavu.;

26 Čipka, vez, vrpce i uzice; puceta, kukice i okašca, pribadače i igle; umjetno cvijeće.;

28 Igre i igračke; gimnastički i sportski predmeti; ukrasi za božićna drvca.;

29 Meso, riba, perad i divljač; mesni ekstrakti; konzerviran, zamrznuto, sušeno i kuhano voće i povrće; hladetina (želei), džemovi, kompoti; jaja, mlijeko i mliječni proizvodi; jestiva ulja i masti.;

30 Kafa, čaj, kakao, šećer, riža, tapioka, sago, nadomjesci kafe; brašno i proizvodi od žitarica, kruh, slastičarski proizvodi, bomboni, sladoled; med, sirup od melase; kvasac, prašak za dizanje tijesta, sol, slačica, ocat, umaci (začini); mirođije; led za rashlađivanje.;

31 Poljoprivredni, povrtlarski, šumski proizvodi; sirovo i neobrađeno žito i sjemenje; svježe voće i povrće; prirodne biljke i cvijeće; žive životinje; hrana za životinje; slad.;

32 Pivo; mineralne i gazirane vode te ostala bezalkoholna pića; pića od voća i voćni sokovi; sirupi i ostali preparati za pripremanje napitaka.;

35 Marketing; prezentacija robe putem komunikacijskih medija, u maloprodajne svrhe; oglašavanje; online oglašavanje na kompjuterskim/računarskim mrežama; nacrt stranica u reklamne svrhe; maloprodaja i veleprodaja prehrambenih i neprehrambenih artikala i proizvodnje prehrambenih i neprehrambenih artikala.;

39 Prevoz; pakiranje i skladištenje proizvoda; organizovanje putovanja.

papirne proizvode ili za kućanstvo); slikarski pribor; kistovi; pisači strojevi i uredski pribor (osim namještaja); oprema za nastavu i obuku (osim aparata); plastični materijali za ambalažu; tiskarska slova; klišeji.;

18 Koža, imitacije kože; životinjske kože; kovčezi i putne torbe; kišobrani, suncobrani i štapovi za hodanje; bičevi i sedlarsko remenarski proizvodi.;

20 Namještaj, zrcala, okviri; neobrađeni i poluobrađeni kost, rožina, bjelokost, usovina, sedef, školjke; stiva; jantar.;

21 Pribor i posuđe za kućanstvo ili za kuhinju; češljevi i spužve; četke (osim kistova); materijali za četke; pribor za čišćenje; čelična vuna; sirovo ili poluobrađeno staklo (osim građevinskog stakla); stakleni proizvodi, porculansko i keramičko posuđe.;

24 Tkanine i zamjene za tekstil; pokrivači za krevete; stoljnaci.;

25 Odjeća, obuća, pokrivala za glavu.;

26 Čipka, vez, vrpce i uzice; puceta, kukice i okašca, pribadače i igle; umjetno cvijeće.;

28 Igre i igračke; gimnastički i sportski predmeti; ukrasi za božićna drvca.;

29 Meso, riba, perad i divljač; mesni ekstrakti; konzerviran, zamrznuto, sušeno i kuhano voće i povrće; hladetina (želei), džemovi, kompoti; jaja, mlijeko i mliječni proizvodi; jestiva ulja i masti.;

30 Kafa, čaj, kakao, šećer, riža, tapioka, sago, nadomjesci kafe; brašno i proizvodi od žitarica, kruh, slastičarski proizvodi, bomboni, sladoled; med, sirup od melase; kvasac, prašak za dizanje tijesta, sol, slačica, ocat, umaci (začini); mirođije; led za rashlađivanje.;

31 Poljoprivredni, povrtlarski, šumski proizvodi; sirovo i neobrađeno žito i sjemenje; svježe voće i povrće; prirodne biljke i cvijeće; žive životinje; hrana za životinje; slad.;

32 Pivo; mineralne i gazirane vode te ostala bezalkoholna pića; pića od voća i voćni sokovi; sirupi i ostali preparati za pripremanje napitaka.;

35 Marketing; prezentacija robe putem komunikacijskih medija, u maloprodajne svrhe; oglašavanje; online oglašavanje na kompjuterskim/računarskim mrežama; nacrt stranica u reklamne svrhe; maloprodaja i veleprodaja prehrambenih i neprehrambenih artikala i proizvodnje prehrambenih i neprehrambenih artikala.;

39 Prevoz; pakiranje i skladištenje proizvoda; organizovanje putovanja.

- (111) **BAZ1619698** (181) 14/09/2026
 (210) BAZ1619698A (220) 14/09/2016
 (151) 22/03/2018
 (732) **“Bingo” d.o.o. Export-import Tuzla
 Bosanska Poljana bb, 75000 Tuzla, BA**
 (740) Dragan Mićunović
 (591) zelena, ljubičasta, bijela, crvena
 (540)



(531) 4.5,4.7,29.1

(511)

16 Papir i karton; tiskarski proizvodi; proizvodi za uvezivanje knjiga; fotografije; pribor za pisanje; ljepila (ljepljive tvari za

(111) **BAZ1619699** (181) 14/09/2026
 (210) BAZ1619699A (220) 14/09/2016
 (151) 23/03/2018
 (732) **“Bingo” d.o.o. Export-import Tuzla
 Bosanska Poljana bb, 75000 Tuzla, BA**
 (740) Dragan Mićunović
 (540)

KRALJ DOBRIH CIJENA

(511)

16 Papir i karton; tiskarski proizvodi; proizvodi za uvezivanje knjiga; fotografije; pribor za pisanje; ljepila (ljepljive tvari za papirnate proizvode ili za kućanstvo); slikarski pribor; kistovi; pisači strojevi i uredski pribor (osim namještaja); oprema za nastavu i obuku (osim aparata); plastični materijali za ambalažu; tiskarska slova; klišei.;

18 Koža, imitacije kože; životinjske kože; kovčezi i putne torbe; kišobrani, suncobrani i štapovi za hodanje; bičevi i sedlarsko remenarski proizvodi.;

20 Namještaj, zrcala, okviri; neobrađeni i poluobrađeni kost, rožina, bjelokost, usovina, sedef; školjke; stiva; jantar.;

21 Pribor i posuđe za kućanstvo ili za kuhinju; češljevi i spužve; četke (osim kistova); materijali za četke; pribor za čišćenje; čelična vuna; sirovo ili poluobrađeno staklo (osim građevinskog stakla); stakleni proizvodi, porculansko i keramičko posuđe.;

24 Tkanine i zamjene za tekstil; pokrivači za krevete; stoljnaci.;

25 Odjeća, obuća, pokrivala za glavu.;

26 Čipka, vez, vrpce i uzice; puceta, kukice i okašca, pribadače i igle; umjetno cvijeće.;

28 Igre i igračke; gimnastički i sportski predmeti; ukrasi za božićna drvca.;

29 Meso, riba, perad i divljač; mesni ekstrakti; konzerviran, zamrznuto, sušeno i kuhano voće i povrće; hladetina (želei), džemovi, kompoti; jaja, mlijeko i mliječni proizvodi; jestiva ulja i masti.;

30 Kafa, čaj, kakao, šećer, riža, tapioka, sago, nadomjesci kafe; brašno i proizvodi od žitarica, kruh, slastičarski proizvodi, bomboni, sladoled; med, sirup od melase; kvasac, prašak za dizanje tijesta, sol, slačica, ocat, umaci (začini); mirođije; led za rashlađivanje.;

31 Poljoprivredni, povrtlarski, šumski proizvodi; sirovo i neobrađeno žito i sjemenje; svježe voće i povrće; prirodne biljke i cvijeće; žive životinje; hrana za životinje; slad.;

32 Pivo; mineralne i gazirane vode te ostala bezalkoholna pića; pića od voća i voćni sokovi; sirupi i ostali preparati za pripremanje napitaka.;

35 Marketing; prezentacija robe putem komunikacijskih medija, u maloprodajne svrhe; oglašavanje; online oglašavanje na kompjuterskim/računarskim mrežama; nacrt stranica u reklamne svrhe; maloprodaja i veleprodaja prehrambenih i neprehrambenih artikala i proizvodnje prehrambenih i neprehrambenih artikala.;

39 Prevoz; pakiranje i skladištenje proizvoda; organizovanje putovanja.

(111) **BAZ1619700** (181) 14/09/2026
 (210) BAZ1619700A (220) 14/09/2016
 (151) 23/03/2018
 (732) **“Bingo” d.o.o. Export-import Tuzla
 Bosanska Poljana bb, 75000 Tuzla, BA**
 (740) Dragan Mićunović
 (591) zelena, bijela
 (540)



(531) 26.4,27.5,29.1

(511)

16 Papir i karton; tiskarski proizvodi; proizvodi za uvezivanje knjiga; fotografije; pribor za pisanje; ljepila (ljepljive tvari za papirnate proizvode ili za kućanstvo); slikarski pribor; kistovi; pisači strojevi i uredski pribor (osim namještaja); oprema za nastavu i obuku (osim aparata); plastični materijali za ambalažu; tiskarska slova; klišei.;

18 Koža, imitacije kože; životinjske kože; kovčezi i putne torbe; kišobrani, suncobrani i štapovi za hodanje; bičevi i sedlarsko remenarski proizvodi.;

20 Namještaj, zrcala, okviri; neobrađeni i poluobrađeni kost, rožina, bjelokost, usovina, sedef; školjke; stiva; jantar.;

21 Pribor i posuđe za kućanstvo ili za kuhinju; češljevi i spužve; četke (osim kistova); materijali za četke; pribor za čišćenje; čelična vuna; sirovo ili poluobrađeno staklo (osim građevinskog stakla); stakleni proizvodi, porculansko i keramičko posuđe.;

24 Tkanine i zamjene za tekstil; pokrivači za krevete; stoljnaci.;

25 Odjeća, obuća, pokrivala za glavu.;

26 Čipka, vez, vrpce i uzice; puceta, kukice i okašca, pribadače i igle; umjetno cvijeće.;

28 Igre i igračke; gimnastički i sportski predmeti; ukrasi za božićna drvca.;

29 Meso, riba, perad i divljač; mesni ekstrakti; konzerviran, zamrznuto, sušeno i kuhano voće i povrće; hladetina (želei), džemovi, kompoti; jaja, mlijeko i mliječni proizvodi; jestiva ulja i masti.;

30 Kafa, čaj, kakao, šećer, riža, tapioka, sago, nadomjesci kafe; brašno i proizvodi od žitarica, kruh, slastičarski proizvodi, bomboni, sladoled; med, sirup od melase; kvasac, prašak za dizanje tijesta, sol, slačica, ocat, umaci (začini); mirođije; led za rashlađivanje.;

31 Poljoprivredni, povrtlarski, šumski proizvodi; sirovo i neobrađeno žito i sjemenje; svježe voće i povrće; prirodne biljke i cvijeće; žive životinje; hrana za životinje; slad.;

32 Pivo; mineralne i gazirane vode te ostala bezalkoholna pića; pića od voća i voćni sokovi; sirupi i ostali preparati za pripremanje napitaka.;

35 Marketing; prezentacija robe putem komunikacijskih medija, u maloprodajne svrhe; oglašavanje; online oglašavanje na kompjuterskim/računarskim mrežama; nacrt stranica u reklamne svrhe; maloprodaja i veleprodaja prehrambenih i neprehrambenih artikala i proizvodnje prehrambenih i neprehrambenih artikala.;

39 Prevoz; pakiranje i skladištenje proizvoda; organizovanje putovanja.

(111) **BAZ1619701** (181) 14/09/2026

(210) BAZ1619701A (220) 14/09/2016

(151) 23/03/2018

(732) **ZHS IP Europe Sarl Avenues Reverdil 14, 1260 Nyon, CH**

(740) Marić & Co d.o.o.

(540)



(531) 27.5

(511)

33 Alkoholna pića (izuzev piva); votka; jaka alkoholna pića; aromatizirane votke, pića na bazi jakih alkoholnih pića, pića na bazi votke i kokteli.

(111) **BAZ1619705** (181) 14/09/2026

(210) BAZ1619705A (220) 14/09/2016

(151) 20/03/2018

(300) 15 214 844

14/03/2016

EM

(732) **BeiGene, Ltd., c/o Mourant Ozannes Corporate Services (Cayman) Limited 94 Solaris Avenue, Camana Bay, Grand Cayman KY1-1108, KY**

(740) PETOŠEVIĆ d.o.o.

(540)



(511)

5 Lijekovi za upotrebu kod ljudi, tablete za farmaceutске svrhe, kapsule za lijekove, farmaceutski preparati, hemijsko-farmaceutski preparati, lijekovi za upotrebu u

medicini, hemijski preparati za upotrebu u farmaciji, biološki preparati za medicinske svrhe, hemijski preparati za medicinske svrhe, reagensi za dijagnostiku biomarkerom u medicini.;

35 Usluge maloprodaje ili veleprodaje farmaceutskih preparata i medicinskih potrepština.;

40 Usluge koje se odnose na hemijsku preradu ili obradu neorganskih ili organskih supstanci.;

42 Industrijska istraživanja, tehničke projektne studije, istraživanja i razvoj novih proizvoda za druge, hemijske analize, hemijske usluge, hemijska istraživanja, klinička ispitivanja, biološka istraživanja.;

44 Farmaceutsko savjetovanje, telemedicinske usluge, usluge zdravstvenog savjetovanja.

(111) **BAZ1619706** (181) 14/09/2026

(210) BAZ1619706A (220) 14/09/2016

(151) 19/03/2018

(300) 15 214 836

14/03/2016

EM

(732) **BeiGene, Ltd., c/o Mourant Ozannes Corporate Services (Cayman) Limited 94 Solaris Avenue, Camana Bay, Grand Cayman KY1-1108, KY**

(740) PETOŠEVIĆ d.o.o.

(591) crvena, bijela

(540)



(531) 26.4,28.3,29.1

(511)

5 Lijekovi za upotrebu kod ljudi, tablete za farmaceutске svrhe, kapsule za lijekove, farmaceutski preparati, hemijsko-farmaceutski preparati, lijekovi za upotrebu u medicini, hemijski preparati za upotrebu u farmaciji, biološki preparati za medicinske svrhe, hemijski preparati za medicinske svrhe, reagensi za dijagnostiku biomarkerom u medicini.;

35 Usluge maloprodaje ili veleprodaje farmaceutskih preparata i medicinskih potrepština.;

40 Usluge koje se odnose na hemijsku preradu ili obradu neorganskih ili organskih supstanci.;

42 Industrijska istraživanja, tehničke projektne studije, istraživanja i razvoj novih proizvoda za druge, hemijske analize, hemijske usluge, hemijska istraživanja, klinička ispitivanja, biološka istraživanja.;

44 Farmaceutsko savjetovanje, telemedicinske usluge, usluge zdravstvenog savjetovanja.

(111) **BAZ1619707** (181) 14/09/2026

(210) BAZ1619707A (220) 14/09/2016

(151) 19/03/2018

(300) 15 214 811

14/03/2016

EM

(732) **BeiGene, Ltd., c/o Mourant Ozannes Corporate Services (Cayman) Limited 94 Solaris Avenue, Camana Bay, Grand Cayman KY1-1108, KY**

(740) PETOŠEVIĆ d.o.o.

(591) crvena, bijela

(540)



BeiGene

(531) 26.4,27.5,28.3,29.1

(511)

5 Lijekovi za upotrebu kod ljudi, tablete za farmaceutske svrhe, kapsule za lijekove, farmaceutski preparati, hemijsko-farmaceutski preparati, lijekovi za upotrebu u medicini, hemijski preparati za upotrebu u farmaciji, biološki preparati za medicinske svrhe, hemijski preparati za medicinske svrhe, reagensi za dijagnostiku biomarkerom u medicini.;

35 Usluge maloprodaje ili veleprodaje farmaceutskih preparata i medicinskih potrepština.;

40 Usluge koje se odnose na hemijsku preradu ili obradu neorganskih ili organskih supstanci.;

42 Industrijska istraživanja, tehničke projektne studije, istraživanja i razvoj novih proizvoda za druge, hemijske analize, hemijske usluge, hemijska istraživanja, klinička ispitivanja, biološka istraživanja.;

44 Farmaceutsko savjetovanje, telemedicinske usluge, usluge zdravstvenog savjetovanja.

(111) **BAZ1619729** (181) 27/09/2026

(210) BAZ1619729A (220) 27/09/2016

(151) 21/03/2018

(732) **LEDO d.d. Čavićeva 1a, 10000 Zagreb, HR**

(740) PETOŠEVIĆ d.o.o.

(591) nijanse plave, nijanse zelene, nijanse roze, nijanse smeđe, crvena, žuta, ljubičasta

(540)



(531) 2.3,3.1,5.11,8.1,19.3,25.1,25.3,27.5,29.1

(511)

30 Sladoled.

(111) **BAZ1619752** (181) 30/09/2026

(210) BAZ1619752A (220) 30/09/2016

(151) 10/05/2018

(732) **KWANG YANG MOTOR CO., LTD. No. 35, Wan Hsing Street, Sanmin District, Kaohsiung, Taiwan, CN**

(740) "LINEA SERVICES" d.o.o. Sarajevo

(540)

KYMCO NOODOE

(511)

9 Prenosivi digitalni električni uređaji, naime, pametni telefoni, tableti, prijenosnici električnih signala i povezani softveri; bežični komunikacijski uređaji za prijenos zvuka, informacija i slika; čipovi za prethodno snimljene kompjuterske programe i softvere; kompjuterski programi; kompjuterski programi, korišteni za prenosive digitalne električne uređaje, pametne telefone, tablete, prijenosnike električnih signala i softvere elektronskih uređaja korisnika; sklopke; čipovi, razvodne table; primopredajnici signala; konvertori signala; LCD monitori; kompjuterski monitori; monitori ekrana; mjerači; rekorderi kilometraže za vozila; navigacijski uređaji za vozila. ;

12 Motocikli; automobili; bicikli; električna vozila; električni skuteri; električna kolica za prevoženje bolesnika; sva suhozemna vozila; poljoprivredni vagoni; protuprovalni uređaji za vozila; upravljačke ploče automobila; upravljačke ploče motocikala; gume.

(111) **BAZ1619755** (181) 04/10/2026
 (210) BAZ1619755A (220) 04/10/2016
 (151) 30/05/2018
 (300) 015871131
 27/09/2016
 EM
 (732) **Adient Engineering and IP GmbH**
Industriestrasse 20-30, 51339
Burscheid, DE

(740) "INTELBIRO" d.o.o.
 (540)

ADIANT

(511)

1 Kemikalije za upotrebu u industriji i znanosti; neobrađene umjetne smole, neprerađena plastika; spojevi za gašenje vatre; preparati za kaljenje, zavarivanje i lemljenje; sredstva za štavljenje kože; ljepila za uporabu u industriji; ljepila koja se koriste u proizvodnji sjedala; kemikalije koje se koriste u proizvodnji sjedala.;

12 Vozila; uređaji za kretanje kopnom, zrakom ili vodom; sjedala za vozila koja se kreću kopnom, zrakom ili vodom; sjedala za vozila; sigurnosne sjedalice za vozila; sjedala za motorna vozila; sjedala za vozove, tramvaje, jednošinska vozila, automobile, autobuse, putničke autobuse, motocikle, bicikle, tranzitna vozila, kamionete i motorna teretna vozila; sjedala za brodove, čamce, letjelice na zračnim jastucima i jahte; sjedala za letjelice; sjedala za zrakoplove i helikoptere; izbaciva sjedala za pilote; sjedalice i sigurnosne sjedalice za djecu u vozilima; podsustavi sjedala vozila koja se kreću kopnom, zrakom i vodom; sjedišta za trkaća vozila za jednu osobu koja se kreću kopnom, zrakom i vodom; drvena sjedala za vozila koja se kreću kopnom, zrakom i vodom; unutarnje obloge za vozila koja se kreću kopnom, zrakom i vodom; jastuci i navlake za sjedala za vozila koja se kreću kopnom, zrakom i vodom; zračne opruge za amortiziranje sjedala u vozilima koja se kreću kopnom, zrakom i vodom; nasloni za leđa u vozilima koja se kreću kopnom, zrakom i vodom; nasloni za glavu u vozilima koja se kreću kopnom, zrakom i vodom; naslonjači za ruke u vozilima koja se kreću kopnom, zrakom i vodom; sigurnosni pojasevi; sigurnosni remeni za sjedala u vozilima koja se kreću kopnom, zrakom i vodom; podešivači visine sjedala; organizatori za poleđinu sjedala za korištenje u vozilima koja se kreću kopnom, zrakom i vodom; dijelovi, pribor i oprema za sve gore navedeno.;

17 Guma, gutaperka, biljna smola, azbest, tinjac i proizvodi napravljeni od gume, gutaperke, biljne smole, azbesta, tinjca za upotrebu u/na sjedištima, sjedalima i u proizvodnji sjedišta; ekstrudirana plastika za upotrebu u proizvodnji; materijali za nepropusno zatvaranje, brtvljenje i izolaciju; nemetalne savitljive cijevi; plastika za upotrebu u proizvodnji sjedišta; guma za upotrebu u proizvodnji sjedišta.;

18 Koža i imitacije kože; proizvodi od kože i imitacije kože za upotrebu u/na sjedištima, sjedalima i u proizvodnji sjedišta; životinjske kože pripremljene za izradu krznarskih proizvoda; bičevi, oprema za konje i sedlarski proizvodi; kožne presvlake za sjedišta u vozilima koja se kreću

kopnom, zrakom i vodom.;

19 Građevinski materijali (nemetalni); konstrukcijski materijali (građevinski nemetalni materijali); građevinski materijali (nemetalni) za upotrebu u proizvodnji sjedišta; konstrukcijski materijali (građevinski nemetalni materijali) za upotrebu u proizvodnji sjedišta.;

20 Namještaj, ogledala, ramovi za slike; proizvodi (koji nisu uključeni u druge klase) od drveta, pluta, trske, rogoza, vrbovog pruća, rogova, kosti, slonovače, kitove kosti, školjki, jantara, sedefa, stive i zamjene svih ovih materijala, ili od plastike za upotrebu u/na sjedištima, sjedalima i u proizvodnji sjedišta i sjedala; sjedala; namještaj za sjedenje; stolice i sjedišta za gledališta; stolice i sjedišta za stadion; sjedišta i stolice za kazališta; sjedišta i stolice za kino; klupe; sjedalice koje pridržava šipka; metalna sjedala; sklopiva sjedala; plutajuće sjedalice na napuhavanje; sjedalice za podizanje; jastuci za stolice; jastučići za sjedala; potporni jastuci i jastučići za sjedenje, uključujući sjedalice za bebe; sjedala prilagođena za bebe; japanske podne sjedalice (zaisu); radna sjedala; dijelovi, pribor i oprema za sve gore navedeno.;

24 Tekstili i tekstilni proizvodi koji nisu obuhvaćeni drugim klasama; tkanine; deke; prekrivači; tekstili; tekstilni prekrivači za sjedala; navlake za sjedala; presvlake za sjedišta; plastične navlake za sjedala.;

40 Tretiranje i obrada materijala za sjedala i koja se koriste u proizvodnji istih; usluge informisanja, savjetovanja i preporuka koje se odnose na gore navedeno.;

42 Znanstvene i tehnološke usluge kao i pripadajuće usluge istraživanja i dizajna; usluge industrijskih analiza i istraživanja; dizajn i razvoj računalnog hardvera i softvera; istraživanje i razvoj sjedala; dizajniranje sjedala; kompjuterski softver koji se koristi u istraživanju, dizajniranju i proizvodnji sjedala; usluge informisanja, savjetovanja i preporuka koje se odnose na sve gore navedeno; naročito isključujući certificiranje (kontrola kvalitete) i inspeksijske usluge.

(111) **BAZ1619757** (181) 04/10/2026

(210) BAZ1619757A (220) 04/10/2016

(151) 29/05/2018

(732) **EOS PRODUCTS S.A.R.L. 7 Rue
Robert Stumper, 2557 Luxembourg,
LU**(740) "ŽIVKO MIJATOVIĆ & PARTNERS"
d.o.o. Sarajevo

(540)

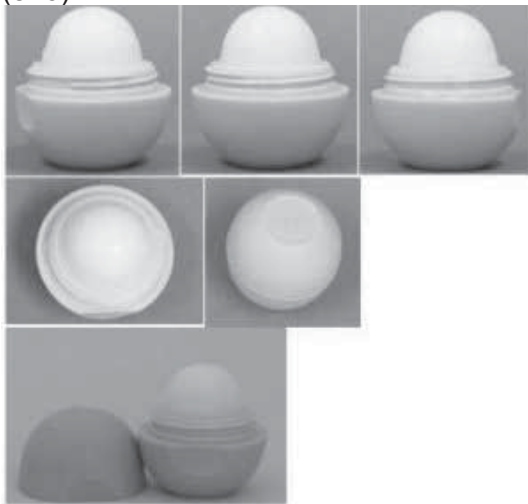

(531) 19.3,19.11

(511)

3 Aromaterapijski preparati za njegu tijela, naročito, losioni za tijelo, gelovi za tuširanje, kreme za njegu kože oko noktiju, nemedicinski balzami za usne, sapuni, pilinzi za tijelo, pilinzi za stopala i nemedicinske kreme za stopala; kozmetički proizvodi, naime podloga za ruž za usne; kozmetički proizvodi, odnosno proizvodi za regeneraciju usana; balzami za usne; krema za usne; sjajila za usne; palete sjajila za usne; olovka za usta; piling za usne; kompleti za šminkanje koji se sastoje od ruža za usne i sjajila za usne; nemedicinski preparati za njegu usana; nemedicinski proizvodi za zaštitu usana; pomade za usne; kupke i gelovi za tuširanje i soli za nemedicinske svrhe; perlice za kupanje; kreme za kupanje; kristali za kupanje; kupke koje u vodi proizvode mjehuriće; listići za kupanje; pjena za kupanje; pjene za kupanje; gel za kupanje; gelovi za kupanje; aromatične trave za kupke; losioni za kupanje; mlijeko za kupanje; ulje za kupanje; ulja za kupanje; ulja za kupanje i soli za kupanje; ulja za kupanje za kozmetičke potrebe; perlice za kupanje; prašci za kupanje; soli za kupanje; nemedicinske soli za kupanje; sapuni za kupanje; sapuni za kupanje u tekućem, čvrstom i obliku gela; pjenušave kupke; pjene za kupanje; tekući sapuni za kupanje; tekući sapun za kupke za stopala; mineralne soli u obliku soli za kupku za nemedicinske svrhe; nemedicinski preparati za kupanje; pjena za kupanje i tuširanje; gel za kupanje i tuširanje; dezodoransi za stopala; nemedicinski puder za stopala; pilinzi za stopala; nemedicinske kreme za stopala; nemedicinski losioni za stopala; nemedicinske kupke za stopala; plovući za osobnu upotrebu; kreme za tuširanje; gel za tuširanje; gelovi za tuširanje; losioni za jačanje noktiju; preparati za poliranje noktiju; sredstva za njegu noktiju; caklina za nokte; podloga za lak za nokte;

odstranjivač laka za nokte; odstranjivači laka za nokte; zaštitni sloj laka za nokte; očvršćivači za nokte; lak za nokte; gelovi za upotrebu nakon sunčanja; mlijeko za njegu nakon sunčanja; ulja za njegu nakon sunčanja; astringensi za kozmetičku upotrebu; izbjeljivači za kozmetičke potrebe; kozmetički proizvodi za ljepotu i njegu tijela; kreme za čišćenje; kolonjska voda, parfemi i kozmetika; loptice od vate za kozmetičke svrhe; kreme za kozmetičke potrebe; kreme za njegu kože za kozmetičke potrebe; kozmetički upijajući papir za lice; kozmetička mlijeka; kozmetička ulja; kozmetička ulja za epidermis; kozmetički jastučići; kozmetičke olovke; kozmetički preparati za obnavljanje kože; kozmetičke preparati za zaštitu od sunca; kozmetički preparati za njegu tijela; kozmetički preparati za trepavice; kozmetički preparati; kozmetički preparati za mršavljenje; kozmetički ruževi; kozmetički sapuni; kozmetički losioni za sunčanje; kozmetički preparati za sunčanje; kozmetički preparati za zaštitu od sunca; kozmetički preparati za tamnjenje kože; kozmetički proizvodi; kozmetika i kozmetički proizvodi; kozmetički proizvodi i šminka; kozmetika, naime kameni puder; kozmetika za obrve; kreme za lice za kozmetičku upotrebu; losioni za kozmetičku upotrebu; lakovi za nokte za kozmetičke svrhe; kozmetičke olovke; vlažne kozmetičke maramice; prethodno navlaženi toaletni rupčići; vlažne kozmetičke salvete; losioni, kreme i ulja za kožu i tijelo s topikalnom primjenom, za kozmetičku upotrebu; sapuni; mlijeka, gelovi i ulja za sunčanje i nakon sunčanja; gelovi za tamnjenje; mlijeka za tamnjenje; ulja za tamnjenje; maramice namočene u kozmetičke losione; tonici za lice; topikalni sprejevi za kožu za kozmetičke svrhe; metalna stugala za stopala; niti jedna od gore navedenih roba za upotrebu za čišćenje, njegu ili za uljepšavanje kose.

- (111) **BAZ1619758** (181) 04/10/2026
 (210) BAZ1619758A (220) 04/10/2016
 (151) 29/05/2018
 (732) **EOS PRODUCTS S.A.R.L. 7 Rue Robert Stumper, 2557 Luxembourg, LU**
 (740) "ŽIVKO MIJATOVIĆ & PARTNERS" d.o.o. Sarajevo
 (540)



(531) 19.3

(511)

3 Aromaterapijski preparati za njegu tijela, naročito, losioni za tijelo, gelovi za tuširanje, kreme za njegu kože oko noktiju, nemedicinski balzami za usne, sapuni, pilinzi za tijelo, pilinzi za tijelo i stopala i nemedicinske kreme za stopala; kozmetički proizvodi, naime podloga za ruž za usne; kozmetički proizvodi, odnosno proizvodi za regeneraciju usana; balzami za usne; krema za usne; sjajila za usne; palete sjajila za usne; olovka za usta; piling za usne; kompleti za šminkanje koji se sastoje od ruža za usne i sjajila za usne; nemedicinski preparati za njegu usana; nemedicinski proizvodi za zaštitu usana; pomade za usne; kupke i gelovi za tuširanje i soli za nemedicinske svrhe; perlice za kupanje; kreme za kupanje; kristali za kupanje; kupke koje u vodi proizvode mjehuriće; listići za kupanje; pjena za kupanje; pjene za kupanje; gel za kupanje; gelovi za kupanje; aromatične trave za kupke; losioni za kupanje; mlijeko za kupanje; ulje za kupanje; ulja za kupanje; ulja za kupanje i soli za kupanje; ulja za kupanje za kozmetičke potrebe; perlice za kupanje; prašci za kupanje; soli za kupanje; nemedicinske soli za kupanje; sapuni za kupanje; sapuni za kupanje u tekućem, čvrstom i obliku gela; pjenušave kupke; pjene za kupanje; tekući sapuni za kupanje; tekući sapun za kupke za stopala; mineralne soli u obliku soli za kupku za nemedicinske svrhe; nemedicinski preparati za kupanje; pjena za kupanje i tuširanje; gel za kupanje i tuširanje; dezodoransi za stopala; nemedicinski puder za stopala; pilinzi za stopala; nemedicinske kreme za stopala; nemedicinski losioni za stopala; nemedicinske kupke za stopala; plovući za osobnu upotrebu; kreme za tuširanje; gel za tuširanje; gelovi za tuširanje; losioni za jačanje noktiju; preparati za poliranje noktiju; sredstva za

njegu noktiju; caklina za nokte; podloga za lak za nokte; odstranjivač laka za nokte; odstranjivači laka za nokte; zaštitni sloj laka za nokte; očvršćivači za nokte; lak za nokte; gelovi za upotrebu nakon sunčanja; mlijeko za njegu nakon sunčanja; ulja za njegu nakon sunčanja; astringensi za kozmetičku upotrebu; izbjeljivači za kozmetičke potrebe; kozmetički proizvodi za ljepotu i njegu tijela; kreme za čišćenje; kolonjska voda, parfemi i kozmetika; loptice od vate za kozmetičke svrhe; kreme za kozmetičke potrebe; kreme za njegu kože za kozmetičke potrebe; kozmetički upijajući papir za lice; kozmetička mlijeka; kozmetička ulja; kozmetička ulja za epidermis; kozmetički jastučići; kozmetičke olovke; kozmetički preparati za obnavljanje kože; kozmetičke preparati za zaštitu od sunca; kozmetički preparati za njegu tijela; kozmetički preparati za trepavice; kozmetički preparati; kozmetički preparati za mršavljenje; kozmetički ruževi; kozmetički sapuni; kozmetički losioni za sunčanje; kozmetički preparati za sunčanje; kozmetički preparati za zaštitu od sunca; kozmetički preparati za tamnjenje kože; kozmetički proizvodi; kozmetika i kozmetički proizvodi; kozmetički proizvodi i šminka; kozmetika, naime kameni puder; kozmetika za obrve; kreme za lice za kozmetičku upotrebu; losioni za kozmetičku upotrebu; lakovi za nokte za kozmetičke svrhe; kozmetičke olovke; vlažne kozmetičke maramice; prethodno navlaženi toaletni rupčići; vlažne kozmetičke salvete; losioni, kreme i ulja za kožu i tijelo s topikalnom primjenom, za kozmetičku upotrebu; sapuni; mlijeka, gelovi i ulja za sunčanje i nakon sunčanja; gelovi za tamnjenje; mlijeka za tamnjenje; ulja za tamnjenje; maramice namočene u kozmetičke losione; tonici za lice; topikalni sprejevi za kožu za kozmetičke svrhe; metalna stugala za stopala; niti jedna od gore navedenih roba za upotrebu za čišćenje, njegu ili za uljepšavanje kose.

- (111) **BAZ1619761** (181) 05/10/2026
 (210) BAZ1619761A (220) 05/10/2016
 (151) 28/03/2018
 (732) **HGST Netherlands B.V. Herikerbergweg 238, Luna Arena, Amsterdam, Netherlands 1101 CM, NL**
 (740) "MSA IP"
 (540)

G-RAID

(511)

9 Uređaji za pohranjivanje podataka, naime, hard disk drajvovi (HDD), digitalni disk drajvovi, prazni digitalni mediji za pohranjivanje podataka, hibridni drajvovi; poluprovodnički diskovi (SSD) i dijelovi za kompjutere; uređaji za pohranjivanje podataka na računarima, naime, oprema za računarsku memoriju i hard drajvovi za računare; kompjuterski proizvodi, naime, uređaji za pohranjivanje proizvoda u obliku digitalnih elektronskih uređaja za organizovanje, prijem, prenos, upravljanje, čuvanje, obezbjeđivanje, kodiranje, centralizovanje, puštanje u rad, protok (streaming); bekapovanje (pravljenje rezervnih kopija), transfer, prilagođavanje, navigaciju, prihvatanje, pregledanje, pristup, djeljenje, sinhronizovanje, izmjenu (modifikovanje), prikazivanje, otpremanje i preuzimanje digitalnih podataka uključujući tekstualnih sadržaja, podataka, slika, audio i video sadržaja, informacija, ili

medijskih sadržaja koji su sačuvani na, koji protiču kroz, hostuju na ili nastavljaju rad putem uređaja za pohranjivanje podataka, hard drajvova, disk drajvova, poluprovodničkih diskova, multimedijalnih čitača, Internet servera i putem „cloud“ servisa; vanjska kućišta za uređaje za pohranjivanje podataka; vanjske kutije i torbe za prenos uređaja za prenos podataka; računarski softver, hardver i firmver (firmware) za pohranjivanje podataka, vraćanje podataka, pristup podacima, bekapovanje podataka, replikaciju (kopiranje) podataka, dostupnost podataka, oporavak (dobijanje natrag) podataka, prevođenje podataka i konverziju podataka; softver za upravljanje pohranjivanjem podataka.

- (111) **BAZ1619762** (181) 05/10/2026
 (210) BAZ1619762A (220) 05/10/2016
 (151) 28/03/2018
 (732) **HGST Netherlands B.V.**
Herikerbergweg 238, Luna Arena,
Amsterdam, Netherlands 1101 CM, NL
 (740) "MSA IP"
 (540)

G-SPEED

(511)

9 Uređaji za pohranjivanje podataka, naime, hard disk drajvovi (HDD), digitalni disk drajvovi, prazni digitalni mediji za pohranjivanje podataka, hibridni drajvovi; poluprovodnički diskovi (SSD) i dijelovi za kompjutere; uređaji za pohranjivanje podataka na računarima, naime, oprema za računarsku memoriju i hard drajvovi za računare; kompjuterski proizvodi, naime, uređaji za pohranjivanje proizvoda u obliku digitalnih elektronskih uređaja za organizovanje, prijem, prenos, upravljanje, čuvanje, obezbjeđivanje, kodiranje, centralizovanje, puštanje u rad, protok (streaming); bekapovanje (pravljenje rezervnih kopija), transfer, prilagođavanje, navigaciju, prihvatanje, pregledanje, pristup, djeljenje, sinhronizovanje, izmjenu (modifikovanje), prikazivanje, otpremanje i preuzimanje digitalnih podataka uključujući tekstualnih sadržaja, podataka, slika, audio i video sadržaja, informacija, ili medijskih sadržaja koji su sačuvani na, koji protiču kroz, hostuju na ili nastavljaju rad putem uređaja za pohranjivanje podataka, hard drajvova, disk drajvova, poluprovodničkih diskova, multimedijalnih čitača, Internet servera i putem „cloud“ servisa; vanjska kućišta za uređaje za pohranjivanje podataka; vanjske kutije i torbe za prenos uređaja za prenos podataka; računarski softver, hardver i firmver (firmware) za pohranjivanje podataka, vraćanje podataka, pristup podacima, bekapovanje podataka, replikaciju (kopiranje) podataka, dostupnost podataka, oporavak (dobijanje natrag) podataka, prevođenje podataka i konverziju podataka; softver za upravljanje pohranjivanjem podataka.

- (111) **BAZ1619766** (181) 06/10/2026
 (210) BAZ1619766A (220) 06/10/2016
 (151) 28/03/2018
 (732) **Telekomunikacije Repulike Srpske**
a.d. Banja Luka Vuka Karadžića br. 2.,
Banja Luka, BA
 (591) crvena, bijela
 (540)



(531) 26.4,27.5,29.1

(511)

35 Oglašavanje i reklamiranje, vođenje komercijalnih poslova i komercijalne administracije, uredski poslovi.;

38 Telekomunikacije.

- (111) **BAZ1619767** (181) 07/10/2026
 (210) BAZ1619767A (220) 07/10/2016
 (151) 28/03/2018
 (732) **A&E Television Networks, LLC 235**
East 45th Street, New York, NY 10017,
US
 (740) Dragan Mićunović
 (591) žuta, oker, crna, crvena
 (540)



(531) 26.11,27.5,29.1

(511)

38 Usluge radiodifuzije, naime, televizijske radiodifuzije, video radiodifuzije, internet radiodifuzije, usluge emitovanja kablovske televizije i radio emitovanja, digitalna radiodifuzija, usluge emitovanja putem satelita, usluge audio radiodifuzije i usluge emitovanja televizijskih programa na pretplatu; usluge vebcast prenosa; usluge podcast prenosa; usluge

bežičnog, satelitskog i kablovskog radio i televizijskog prenosa; usluge elektronskog prenosa podataka putem satelita; elektronski prenos podataka putem globalne i lokalnih mreža; usluge prenosa videozapisa na zahtjev; usluge bežične komunikacije, naime, prenos televizijskih programa i filmova na mobilne uređaje; pružanje usluga chat room-a i oglasnih ploča za elektronski prenos poruka među korisnicima; pružanje pristupa globalnoj informacijskoj mreži računala višestrukim korisnicima; širokopojasne komunikacijske usluge, naime satelitski, kablovski, mrežni prenos zvuka, slika, signala i podataka; telekomunikacijske usluge, naime, elektronski prijenos podataka, poruka, grafike, slika, audio, video i informacija; usluge audio, tekstualne i video radiodifuzijeputem interneta i drugih komunikacijskih mreža koje sadrže učitane, objavljene, prikazane, modificirane, označene i elektronski prenesene podatke, audio i video sadržaj; usluge prenosa, naime prenosa na mobilne uređaje, računalne mreže, videozapisna-zahitjev, strujanje audio, video i digitalnog medijskog sadržaja; pružanje linkova za web-stranice drugih snabdjevača sadržajem, usluge foto i video dijeljenja, naime, elektronski prenos datoteka digitalnih fotografija i video datoteka i audio vizuelnog sadržaja među korisnicima interneta; usluge mobilnih medija u vidu elektronskog prenosa zabavnog medijskog sadržaja.;

41 Obrazovne usluge; zabavne usluge; kreiranje, produkcija, montaža i distribucija televizijskih emisija i filmova; zabavne usluge u vidu tekućih televizijskih programa; montaža televizijskih programa i filmova; televizijsko programiranje; zakazivanje filmskih i usluga televizijskog programiranja; pružanje obrazovnih i zabavnih web stranica; pružanje online videa koji se ne mogu preuzeti; usluge produkcije audio zapisa; pružanje online baza podataka i linkova za web stranice drugih snabdjevača sadržajem; objavljivanje elektronskih publikacija za druge; pružanje web stranice koja sadrži blogove i publikacije u vidu biltena i elektronskih magazina koji se ne mogu preuzeti; usluge igrice u svrhu zabave; usluge elektronskih igrice, naime, pružanje online elektronskih igrice putem interneta, platformi mobilnih mreža, i lokalnih računalnih mreža.

(111) **BAZ1619768** (181) 10/10/2026

(210) BAZ1619768A (220) 10/10/2016

(151) 29/05/2018

(732) **Himalaya Global Holdings Ltd. 106 Elizabethan Square, PO Box 1162, Grand Cayman KY1-1102, KY**

(740) "ŽIVKO MIJATOVIĆ & PARTNERS"
d.o.o. Sarajevo

(540)

CYSTONE

(511)

5 Farmaceutski proizvodi, dijetetske supstance za medicinsku upotrebu, biljni dodaci (proizvodi) za medicinsku upotrebu.

(111) **BAZ1619771** (181) 11/10/2026

(210) BAZ1619771A (220) 11/10/2016

(151) 28/03/2018

(732) **Pfizer Inc. 235 East 42nd Street, New York, NY 10017, US**

(740) PETOŠEVIĆ d.o.o

(540)

VYNDAQEL

(511)

5 Oralno primjenjivi farmaceutski pripravci dostupni samo uz recept, za liječenje rijetkih proteinopatskih bolesti, a naročito amiloidoze.

(111) **BAZ1619772** (181) 11/10/2026

(210) BAZ1619772A (220) 11/10/2016

(151) 28/03/2018

(732) **Colgate-Palmolive Company, a Delaware company 300 Park Avenue, New York, New York 10022, US**

(740) Mirna Milanović - Lalić

(591) crvena, bijela, plava, smeđa

(540)



(531) 1.15,25.3,26.2,26.4,26.11,27.5,29.1

(511)

3 Pasta za zube i tečnost za ispiranje usta.

(111) **BAZ1619773** (181) 11/10/2026
 (210) BAZ1619773A (220) 11/10/2016
 (151) 28/03/2018
 (732) **Colgate-Palmolive Company, a Delaware company 300 Park Avenue, New York, New York 10022, US**
 (740) Mirna Milanović - Lalić
 (591) crvena, bijela, siva, plava
 (540)



(531) 2.9,25.3,26.1,26.4,27.5,29.1
 (511)
 3 Pasta za zube i tečnost za ispiranje usta.

(111) **BAZ1619774** (181) 11/10/2026
 (210) BAZ1619774A (220) 11/10/2016
 (151) 28/03/2018
 (732) **Colgate-Palmolive Company, a Delaware company 300 Park Avenue, New York, New York 10022, US**
 (740) Mirna Milanović - Lalić
 (591) crvena, bijela, siva, svijetloroza, tamnoroza
 (540)

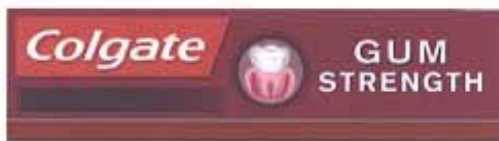

(531) 2.9,25.3,26.1,26.4,27.5,29.1
 (511)
 3 Pasta za zube i tečnost za ispiranje usta.

(111) **BAZ1619775** (181) 13/10/2026
 (210) BAZ1619775A (220) 13/10/2016
 (151) 05/06/2018
 (732) **National Paints Factories Co. Ltd P.O. Box 533, Abu-Alanda 11592, JO**
 (740) DR DIANA PROTIĆ-TKALČIĆ & PARTNERS D.O.O.
 (540)

NUMIX

(511)
 2 Boje, lakovi, glazure; zaštita od hrđe te od propadanja i truljenja drveta; tvari za bojenje; nagrizajuće tvari; prirodne sirove smole; metali u listovima i u prahu za slikare, dekoratere, štampare i umjetnike.

(111) **BAZ1619783** (181) 17/10/2026
 (210) BAZ1619783A (220) 17/10/2016
 (151) 17/05/2018
 (732) **Goodyear Dunlop Tyres UK Limited Tyre Fort 88-98, Wingfoot Way, B24 9HY Birmingham, GB**
 (740) PETOŠEVIĆ d.o.o
 (540)



(531) 14.3,23.1,24.1,26.13,27.5
 (511)
 12 Automobilske gume.

(111) **BAZ1619785** (181) 18/10/2026
 (210) BAZ1619785A (220) 18/10/2016
 (151) 01/06/2018
 (732) **BAJIĆ MONT D.O.O. Kralja
 Aleksandra 141, 74000 Doboј, BA**
 (591) crvena, bijela
 (540)



(531) 26.4,27.5,29.1

(511)

2 Boje, firneži, lakovi, materije za bojenje.;

19 Građevinski materijali, nemetalni.;

37 Građevinske konstrukcije.

(111) **BAZ1619790** (181) 20/10/2026
 (210) BAZ1619790A (220) 20/10/2016
 (151) 09/05/2018
 (732) **SES d.o.o. Trg ZAVNOBiH-a 25, 71000
 Sarajevo, BA**
 (591) crvena
 (540)



(531) 26.11,27.5,29.1

(511)

9 Znanstveni, nautički, geodetski, fotografski, kinematografski i optički aparati i instrumenti kao i aparati i instrumenti za vaganje, mjerenje, signalizaciju, kontrolu (inspekciju), za pomoć (spašavanje) i za obuku; aparati i instrumenti za vođenje, distribuiranje, transformiranje, akumuliranje, podešavanje ili upravljanje električne struje;

35 Trgovina na veliko i malo.;

37 Izgradnja, popravak, postavljanje.

(111) **BAZ1619792** (181) 21/10/2026
 (210) BAZ1619792A (220) 21/10/2016
 (151) 16/05/2018
 (732) **Društvo za proizvodnju farmaceutskih
 proizvoda PHARMANOVA d.o.o.
 Industrijska 8, 11500 Obrenovac, RS**
 (740) DR DIANA PROTIC-TKALČIĆ &
 PARTNERS D.O.O
 (540)

AVARICON

(511)

3 Preparati za bijeljenje i ostale tvari za pranje rublja; preparati za čišćenje, poliranje, odmaščivanje i struganje; sapuni; parfimerijski proizvodi, eterična ulja, kozmetički proizvodi, losioni za kosu; proizvodi za njegu zuba, toaletni proizvodi (sredstva za ličnu higijenu).;

5 Farmaceutski i veterinarski preparati; sanitarni preparati za upotrebu u medicini; higijenski preparati za ličnu higijenu osim toaletnih proizvoda; dijetne namirnice i tvari prilagođene medicinskoj ili veterinarskoj upotrebi, hrana za dojenčad; dijetni dodaci za ljude i životinje; flasteri, materijali za previjanje; materijali za plombiranje zuba i za zubne otiske; dezinfekcijska sredstva; proizvodi za uništavanje životinjskih štetočina; fungicidi, herbicidi.

(111) **BAZ1619802** (181) 24/10/2026
 (210) BAZ1619802A (220) 24/10/2016
 (151) 17/05/2018
 (732) **ALTERA CORPORATION 101
 Innovation Drive, 95134 San Jose,
 California, US**
 (740) PETOŠEVIĆ d.o.o
 (540)

QUARTUS

(511)

9 Računalni softver i upute za uporabu prodavane zasebno, za upotrebu u kreiranju i radu poluprovodničkih uređaja i integriranih krugova; i komunikacijski softver za uporabu na računalnim mrežama i globalnoj računalnoj mreži za uporabu u pristupu on-line bazama podataka koji se koriste u kreiranju i primjeni poluprovodničkih uređaja i integriranih krugova.

(111) **BAZ1619803** (181) 24/10/2026
 (210) BAZ1619803A (220) 24/10/2016
 (151) 17/05/2018

(732) **ALTERA CORPORATION 101
 Innovation Drive, 95134 San Jose,
 California, US**

(740) PETOŠEVIĆ d.o.o
 (540)

STRATIX

(511)

9 Poluprovodnici, integrirana kola, programabilna logička integrirana kola, i mikroprocesori.

(111) **BAZ1619808** (181) 25/10/2026
 (210) BAZ1619808A (220) 25/10/2016
 (151) 01/06/2018

(732) **Centrum Trade d.o.o. XVI KNOUB 10,
 78214 Zalužani, 78000 Banja Luka, BA**

(540)

CENTRUM

(511)

2 Boje; bajc za drvo; sredstva za zaštitu drveta; razređivači za boje; razređivači za lakove; emajl (lak); premazi; lakovi.;

7 Mašine za završnu obradu; mašinski alati; mašine i aparati za čišćenje, električni; ručni alati na mehaničko pokretanje; alati; električni čekić.;

35 Organizovanje sajmova u komercijalne ili reklamne svrhe; usluge nabavke za treća lica (kupovina proizvoda i pružanje usluga za druge poslovne subjekte; prodaja robe široke potrošnje: mašine, aparati, alati i potrošni materijal, boje, i lakovi, fasade, završni materijal u građevinarstvu, keramika, sanitarije, kupatilski namještaj i vodomaterijal, elektromaterijal, oprema za centralno grijanje, vijčana roba i okovi, bijela tehnika i mali kućni aparati, rasvjeta, posuđe, oprema za vrt i auto program.

(111) **BAZ1619847** (181) 11/11/2026
 (210) BAZ1619847A (220) 11/11/2016
 (151) 01/06/2018

(732) **Preduzeće za proizvodnju i usluge
 "PARK SISTEM" d.o.o. Novi Sad
 21000 Novi Sad, Svetozara Miletića
 24, RS**

(740) Goran Marić

(591) crvena, crna, žuta, bijela
 (540)

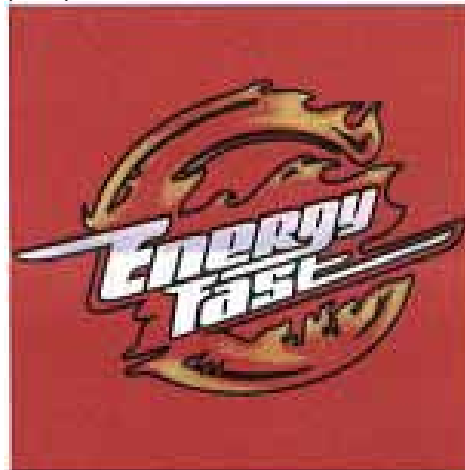

(531) 1.15,26.4,27.1,27.5,29.1

(511)

32 Mineralne i gazirane vode i druga bezalkoholna pića, posebno osvježavajuća pića, energetska pića i sportska pića; voćni napitci i sokovi; sirupi, koncentрати i drugi pripravci za proizvodnju pića, posebno za mineralne i gazirane vode i druga bezalkoholna pića, a posebno za osvježavajuća pića, energetska pića i sportska pića, voćne napitke i sokove.

(111) **BAZ1619849** (181) 14/11/2026
 (210) BAZ1619849A (220) 14/11/2016
 (151) 30/05/2018

(732) **BELAMIONIX d.o.o. Cerik b.b., 76100
 Brčko, BA**

(591) bijela, plava
 (540)



(531) 25.3,26.4,27.5,29.1

(511)

11 Sijalice.

- (111) **BAZ1619853** (181) 16/11/2026
 (210) BAZ1619853A (220) 16/11/2016
 (151) 30/05/2018
 (732) **Širbegović Faruk Patriotske lige bb,
 75320 Gračanica, BA**
 (540)

ŠIRBEGOVIĆ

(531) 27.5

(511)

35 Stručne poslovne konsultacije/savjetovanje; savjeti o organizaciji i vođenju poslova.;

36 Agencija za nekretnine.;

42 Savjetovanje u oblasti arhitekture.

- (111) **BAZ1619857** (181) 18/11/2026
 (210) BAZ1619857A (220) 18/11/2016
 (151) 21/05/2018
 (732) **VIOLETA d.o.o. Stjepana Radića 21,
 88340 Grude, BA**
 (591) bijela, ljubičasta
 (540)



(531) 26.1,27.5,29.1

(511)

3 Deterdženti (osim onih za medicinske potrebe ili za proizvodnju); dezinfekcijski sapun; izbjeljivači za veš; maramice natopljene kozmetičkim losionom; maramice za uklanjanje šminke; omekšivači za veš; otklanjivači mrlja; preparati za poliranje za namještaj i podove; preparati za pranje veša; preparati za uklanjanje šminke; proizvodi za namakanje veša; proizvodi za perfimiranje rublja; sapun; sapun za oživiljavanje boja tekstila; sapuni protiv znojenja; sredstva za uklanjanje kamenca za upotrebu u domaćinstvu; šamponi; šamponi za ljubimce; tečnosti za podove protiv klizanja; tečnost za pranje vjetrobrana.;

5 Higijenske gaćice; dezinfekcijski proizvodi za hemijske toalete; higijenski tamponi; higijenski ulošci; dezodorirajuća sredstva za odjeću i tekstil; maramice natopljene farmaceutskim losionima; maramice za inkontinenciju; pelene (nepromoćive gaćice) za bebe; pelene za bebe; pelene za inkontinenciju; pelene za kućne ljubimce; pojasevi

za higijenske uloške; ulošci za gaćice (higijenski); upijajuće gaćice za inkontinenciju.;

16 Maramice od papira za skidanje šminke; papirnat maramice; papirnati peškiri za lice; papirnati peškiri za ruke; papirnati podmetači; papirnati podmetači za boce; papirnati pribor; papirnati stolnjaci; papirnati podmetači; salvete od papira za stol; toaletni papir.;

21 Dispanzeri, kutije, držači za papirnat ručnike; držači sapuna (napravice za izdavanje sapuna); držači toalet papira (napravice); držači toaletnog papira; držači za salvete.;

35 Administracija programa vjernosti kupaca; administrativna obrada narudžbi; agencije za uvoz-izvoz; analize troškova; ažuriranje reklamnog materijala; dizajniranje reklamnog materijala; ekonomske prognoze; fakturisanje; istraživanja za poslove; istraživanje javnog mnijenja; istraživanje tržišta; istraživanje za poslove; izračun poreza; izrada izvoda računa; izrada reklamnih filmova; marketing; neposredno oglašavanje poštom; obavještenja o poslovima; objavljivanje reklamnih tekstova; oglašavanje; omogućavanje on-line tržišta za kupce i prodavce roba i usluge; online oglašavanje na kompjuterskim/računarskim mrežama; optimizacija pretraživača u svrhu promocije prodaje; organiziranje trgovačkih sajmovi u komercijalne ili reklamne svrhe; organizovanje izložbi u komercijalne ili reklamne svrhe; pisanje marketinških tekstova; pisanje scenarija za potrebe oglašavanja; plakatiranje (oglašavanje); podjela (distribucija) uzoraka; pomoć u upravljanju industrijskim ili trgovačkim poduzećima; pomoć u vođenju poslova; poslovno upravljanje hotelima; poslovne informacije; predstavljanje/demonstracija proizvoda; pregovaranje i zaključenje komercijalnih transakcija za druge; prezentacija robe putem komunikacijskih medija, u maloprodajne svrhe; promocija prodaje za druge; pružanje komercijalnih savjeta i informacija potrošačima; pružanje komercijalnih i poslovnih kontaktnih podataka; pružanje poslovnih informacija putem web-stranice; radijsko oglašavanje i reklamiranje; razdioba reklamnih oglasa; reklamiranje dopisnim putem; sastavljanje statističkih podataka; savjeti o organizaciji i vođenju poslova; savjetodavne usluge za upravljanje preduzećima; savjetovanje o organizaciji poslova; televizijsko reklamiranje; usluge maloprodaje ili veleprodaje za farmaceutske, veterinarske i sanitarne proizvode i za medicinske potrepštine; usluge podnošenja poreskih prijave.

- (111) **BAZ1619876** (181) 02/12/2026
 (210) BAZ1619876A (220) 02/12/2016
 (151) 05/06/2018
 (732) **“BANT” d.o.o. Vitez PC - 96, 72250
 Vitez, BA**
 (540)

ЭCKLE

(531) 27.5

(511)

11 Kabine za tuširanje; slavine (pipe); sanitarni uređaji i oprema.

(111) **BAZ1619879** (181) 07/12/2026
 (210) BAZ1619879A (220) 07/12/2016
 (151) 05/06/2018
 (732) **Gruma, S.A.B. de C.V. Rio de la Plata #407 Ote., Colonia de Valle, San Pedro Garcia Garza, C.P. 66220, N.L. Mexico, MX**
 (740) "MSA IP"
 (540)

MISSION

(511)
 30 Tortilje; lepinje (somuni), uključujući tortilje za uvijene sendviče, nan (indijski hljeb), roti (indijsko pecivo), čapatis (indijska lepinja); hljeb; palačinke; krekeri; podloge za picu; proizvodi napravljeni od žitarica; podloge za tako; tostada (pržene tortilje); tortilja čips; grickalice od kukuruza; grickalice na bazi kukuruznog brašna; salsa umaci; sosevi; začini.

(111) **BAZ1619880** (181) 07/12/2026
 (210) BAZ1619880A (220) 07/12/2016
 (151) 01/06/2018
 (732) **Philip Morris Brands Sàrl Quai Jeanrenaud 3, 2000 Neuchâtel, CH**
 (740) "LINEA SERVICES" d.o.o. Sarajevo
 (591) crvena, bijela
 (540)



(531) 26.5,26.13,29.1
 (511)

34 Duhan, sirovi ili prerađeni; proizvodi od duhana; cigare, cigarete, cigariljosi, duhan za ručno motanje cigareta, duhan za lule, duhan za žvakanje, duhan za šmrkanje, kretek cigarete; snus duhan; zamjene za duhan (koje se ne koriste u medicinske svrhe); elektronske cigarete; grijani duhanski proizvodi; elektronički uređaji i njihovi dijelovi koji griju cigarete ili duhan u svrhu otpuštanja aerosola koji sadrži nikotin za inhalaciju; tečna nikotinska otopina za upotrebu kod elektronskih cigareta; pribor za pušače, cigaret papir, cigaret tube, filteri za cigarete, limene kutije za duhan i cigarete, futrole i kutije za cigarete, pepeljare, lule, džepne naprave za motanje cigareta, upaljači, šibice.

(111) **BAZ1619885** (181) 09/12/2026
 (210) BAZ1619885A (220) 09/12/2016
 (151) 31/05/2018
 (732) **Elektro Jurić d.o.o. hajduka Mijata Tomića 6, 88000 Mostar, BA**
 (540)



(531) 17.1,26.3,27.3,27.5

(511)
 9 Znanstveni, nautički, geodetski, fotografski, kinematografski i optički aparati i instrumenti kao i aparati i instrumenti za vaganje, mjerenje, signalizaciju, kontrolu (inspekciju), za pomoć (spašavanje) i za obuku; aparati i instrumenti za vođenje, distribuiranje, transformiranje, akumuliranje, podešavanje ili upravljanje električne struje; aparati za snimanje, prijenos, reprodukciju zvuka ili slika; magnetne podloge za snimanje, akustičke ploče; automati i mehanizmi za automatske uređaje koji se pokreću uz prethodno ubacivanje kovanica; registrarske blagajne, računari, oprema za obradu podataka i računala; uređaji za gašenje požara.;
 11 Uređaji za rasvjetu, grijanje, proizvodnju pare, kuhanje, hlađenje, sušenje, ventilaciju, vodoopskrbu i sanitarna oprema.

(111) **BAZ1619886** (181) 09/12/2026
 (210) BAZ1619886A (220) 09/12/2016
 (151) 04/06/2018
 (732) **Amsal Pharmaceuticals d.o.o. Sarajevo Igmanska 38, 71320 Vogošća, BA**
 (540)

PARACET FLU

(511)
 5 Farmaceutski i veterinarski preparati; sanitarni preparati za medicinsku upotrebu; dijetetska hrana i supstance prilagođene za upotrebu u medicini ili za veterinarsku upotrebu; hrana za bebe; dijetetski dodaci (dodaci ishrani) za ljude i životinje; flasteri, materijali za zavijanje; materijali za plombiranje zuba, zubarska smola; dezinfekciona sredstva; preparati za uništavanje štetočina; fungicidi, herbicidi.

(111) **BAZ1619888** (181) 09/12/2026

(210) BAZ1619888A (220) 09/12/2016

(151) 04/06/2018

(732) **Amsal Pharmaceuticals d.o.o.**
Sarajevo Igmanska 38, 71320
Vogošća, BA

(540)

RAPRIL

(511)

5 Farmaceutski i veterinarski preparati; sanitarni preparati za medicinsku upotrebu; dijetetska hrana i supstance prilagođene za upotrebu u medicini ili za veterinarsku upotrebu; hrana za bebe; dijetetski dodaci (dodaci ishrani) za ljude i životinje; flasteri, materijali za zavijanje; materijali za plombiranje zuba, zubarska smola; dezinfekciona sredstva; preparati za uništavanje štetočina; fungicidi, herbicidi.

INDEKS BROJEVA ŽIGOVA- INDEKS BROJEVA ŽIGOVA
ИНДЕКС БРОЈЕВА ЖИГОВА

| | |
|------------|------------|
| BAZ25754 | BAZ1619578 |
| BAZ1518898 | BAZ1619579 |
| BAZ1519023 | BAZ1619580 |
| BAZ1519024 | BAZ1619581 |
| BAZ1619186 | BAZ1619587 |
| BAZ1619215 | BAZ1619588 |
| BAZ1619216 | BAZ1619591 |
| BAZ1619217 | BAZ1619593 |
| BAZ1619218 | BAZ1619596 |
| BAZ1619219 | BAZ1619600 |
| BAZ1619273 | BAZ1619601 |
| BAZ1619325 | BAZ1619606 |
| BAZ1619333 | BAZ1619607 |
| BAZ1619334 | BAZ1619609 |
| BAZ1619335 | BAZ1619613 |
| BAZ1619336 | BAZ1619614 |
| BAZ1619376 | BAZ1619616 |
| BAZ1619485 | BAZ1619617 |
| BAZ1619503 | BAZ1619619 |
| BAZ1619504 | BAZ1619620 |
| BAZ1619512 | BAZ1619621 |
| BAZ1619515 | BAZ1619622 |
| BAZ1619516 | BAZ1619624 |
| BAZ1619520 | BAZ1619626 |
| BAZ1619527 | BAZ1619627 |
| BAZ1619528 | BAZ1619628 |
| BAZ1619529 | BAZ1619630 |
| BAZ1619530 | BAZ1619631 |
| BAZ1619531 | BAZ1619632 |
| BAZ1619532 | BAZ1619633 |
| BAZ1619533 | BAZ1619634 |
| BAZ1619537 | BAZ1619635 |
| BAZ1619547 | BAZ1619636 |
| BAZ1619548 | BAZ1619637 |
| BAZ1619549 | BAZ1619638 |
| BAZ1619550 | BAZ1619639 |
| BAZ1619551 | BAZ1619640 |
| BAZ1619552 | BAZ1619642 |
| BAZ1619553 | BAZ1619644 |
| BAZ1619555 | BAZ1619645 |
| BAZ1619559 | BAZ1619647 |
| BAZ1619561 | BAZ1619648 |
| BAZ1619564 | BAZ1619649 |
| BAZ1619565 | BAZ1619650 |
| BAZ1619566 | BAZ1619651 |
| BAZ1619570 | BAZ1619653 |
| BAZ1619571 | BAZ1619655 |
| BAZ1619572 | BAZ1619656 |
| BAZ1619573 | BAZ1619661 |
| BAZ1619574 | BAZ1619664 |
| BAZ1619575 | BAZ1619666 |

BAZ1619667
BAZ1619668
BAZ1619669
BAZ1619670
BAZ1619671
BAZ1619673
BAZ1619676
BAZ1619677
BAZ1619679
BAZ1619682
BAZ1619683
BAZ1619684
BAZ1619686
BAZ1619687
BAZ1619690
BAZ1619692
BAZ1619694
BAZ1619696
BAZ1619697
BAZ1619698
BAZ1619699
BAZ1619700
BAZ1619701
BAZ1619705
BAZ1619706
BAZ1619707
BAZ1619729
BAZ1619752
BAZ1619755
BAZ1619757
BAZ1619758
BAZ1619761
BAZ1619762
BAZ1619766
BAZ1619767
BAZ1619768
BAZ1619771
BAZ1619772
BAZ1619773
BAZ1619774
BAZ1619775
BAZ1619783
BAZ1619785
BAZ1619790
BAZ1619792
BAZ1619802
BAZ1619803
BAZ1619808
BAZ1619847
BAZ1619849
BAZ1619853
BAZ1619857
BAZ1619876
BAZ1619879
BAZ1619880

BAZ1619885
BAZ1619886
BAZ1619888

INDEKS KLASA ŽIGOVA-INDEKS KLASA ŽIGOVA ИНДЕКС КЛАСА ЖИГОВА

| | |
|------------|------------|
| 1 | BAZ1619601 |
| BAZ1619626 | BAZ1619677 |
| BAZ1619627 | BAZ1619666 |
| BAZ1619755 | BAZ1619333 |
| BAZ1619559 | BAZ1619792 |
| BAZ1619515 | BAZ1619857 |
| BAZ1619587 | BAZ1619609 |
| BAZ1619591 | BAZ1619617 |
| BAZ1619600 | BAZ1619631 |
| BAZ1619601 | BAZ1619561 |
| BAZ1619677 | BAZ1619537 |
| BAZ1619666 | BAZ025754 |
| BAZ1619333 | BAZ1619186 |
| | BAZ1619215 |
| | BAZ1619216 |
| 2 | BAZ1619217 |
| BAZ1619485 | BAZ1619218 |
| BAZ1619775 | BAZ1619219 |
| BAZ1619785 | BAZ1619273 |
| BAZ1619808 | BAZ1619334 |
| | BAZ1619335 |
| | BAZ1619336 |
| 3 | BAZ1619690 |
| BAZ1619772 | BAZ1619768 |
| BAZ1619773 | BAZ1619771 |
| BAZ1619774 | BAZ1619638 |
| BAZ1619757 | BAZ1619639 |
| BAZ1619758 | BAZ1619640 |
| BAZ1619578 | BAZ1619642 |
| BAZ1619579 | BAZ1619622 |
| BAZ1619580 | BAZ1619886 |
| BAZ1619628 | BAZ1619888 |
| BAZ1619550 | BAZ1619619 |
| BAZ1619551 | BAZ1619620 |
| BAZ1619530 | BAZ1619621 |
| BAZ1619669 | BAZ1619606 |
| BAZ1619792 | BAZ1619607 |
| BAZ1619857 | BAZ1619705 |
| BAZ1619609 | BAZ1619706 |
| BAZ1619661 | BAZ1619707 |
| BAZ1619670 | |
| | 7 |
| 4 | BAZ1619808 |
| BAZ1619559 | BAZ1619512 |
| BAZ1619515 | BAZ1619647 |
| BAZ1619669 | BAZ1619520 |
| BAZ1619588 | BAZ1619686 |
| BAZ1619575 | |
| BAZ1619670 | 8 |
| | BAZ1619669 |
| 5 | BAZ1619661 |
| BAZ1619587 | BAZ1619647 |
| BAZ1619591 | BAZ1619624 |
| BAZ1619600 | BAZ1619670 |

9

BAZ1619520
BAZ1619686
BAZ1619648
BAZ1619761
BAZ1619762
BAZ1619802
BAZ1619803
BAZ1619596
BAZ1619885
BAZ1619644
BAZ1619752
BAZ1619632
BAZ1619593
BAZ1619790
BAZ1619645

10

BAZ1619673
BAZ1619664
BAZ1619651
BAZ1619653
BAZ1619655
BAZ1619656
BAZ1619634
BAZ1619532
BAZ1619619
BAZ1619620
BAZ1619621

11

BAZ1619849
BAZ1619876
BAZ1619669
BAZ1619647
BAZ1619520
BAZ1619686
BAZ1619670
BAZ1619596
BAZ1619885
BAZ1619644

12

BAZ1619755
BAZ1619547
BAZ1619548
BAZ1619549
BAZ1619783
BAZ1518898
BAZ1619512
BAZ1619752

14

BAZ1619632

16

BAZ1619559
BAZ1619515
BAZ1518898
BAZ1619696
BAZ1619697
BAZ1619698
BAZ1619699
BAZ1619700
BAZ1619581
BAZ1619857
BAZ1619593

17

BAZ1619755

18

BAZ1619755
BAZ1518898
BAZ1619696
BAZ1619697
BAZ1619698
BAZ1619699
BAZ1619700
BAZ1619669
BAZ1619670
BAZ1619632

19

BAZ1619755
BAZ1619785

20

BAZ1619755
BAZ1619696
BAZ1619697
BAZ1619698
BAZ1619699
BAZ1619700
BAZ1619669
BAZ1619647
BAZ1619670

21

BAZ1619696
BAZ1619697
BAZ1619698
BAZ1619699
BAZ1619700
BAZ1619669
BAZ1619857
BAZ1619647
BAZ1619670

24

BAZ1619755
BAZ1619696
BAZ1619697
BAZ1619698
BAZ1619699
BAZ1619700
BAZ1619669
BAZ1619670

25

BAZ1619664
BAZ1619651
BAZ1619653
BAZ1619655
BAZ1619656
BAZ1619634
BAZ1518898
BAZ1619696
BAZ1619697
BAZ1619698
BAZ1619699
BAZ1619700
BAZ1619682
BAZ1619533
BAZ1619574
BAZ1619669
BAZ1619670
BAZ1619632
BAZ1619593

26

BAZ1619696
BAZ1619697
BAZ1619698
BAZ1619699
BAZ1619700
BAZ1619669
BAZ1619670

27

BAZ1619669
BAZ1619670

28

BAZ1619532
BAZ1619696
BAZ1619697
BAZ1619698
BAZ1619699
BAZ1619700
BAZ1619683
BAZ1619684
BAZ1619669
BAZ1619670
BAZ1619593

29

BAZ1619696
BAZ1619697
BAZ1619698
BAZ1619699
BAZ1619700
BAZ1619574
BAZ1619671
BAZ1619668
BAZ1619564
BAZ1619667
BAZ1619676
BAZ1619633

30

BAZ1619696
BAZ1619697
BAZ1619698
BAZ1619699
BAZ1619700
BAZ1619574
BAZ1619667
BAZ1619676
BAZ1619633
BAZ1619679
BAZ1619729
BAZ1619376
BAZ1619565
BAZ1619566
BAZ1619527
BAZ1619528
BAZ1619529
BAZ1619516
BAZ1619325
BAZ1619553
BAZ1619555
BAZ1619879
BAZ1619635
BAZ1619606
BAZ1619607

31

BAZ1619333
BAZ1619696
BAZ1619697
BAZ1619698
BAZ1619699
BAZ1619700
BAZ1619574

32

BAZ1619696
BAZ1619697
BAZ1619698
BAZ1619699

BAZ1619700
BAZ1619574
BAZ1619635
BAZ1619649
BAZ1619650
BAZ1619847
BAZ1619503
BAZ1619504
BAZ1619570
BAZ1619588

33

BAZ1619574
BAZ1619635
BAZ1619531
BAZ1619701
BAZ1619636
BAZ1619637

34

BAZ1619571
BAZ1619572
BAZ1619880
BAZ1619644

35

BAZ1619559
BAZ1619515
BAZ1518898
BAZ1619696
BAZ1619697
BAZ1619698
BAZ1619699
BAZ1619700
BAZ1619581
BAZ1619808
BAZ1619574
BAZ1619857
BAZ1619609
BAZ1619635
BAZ1619573
BAZ1619687
BAZ1619853
BAZ1519023
BAZ1519024
BAZ1619766
BAZ1619613
BAZ1619552
BAZ1619614
BAZ1619606
BAZ1619607
BAZ1619705
BAZ1619706
BAZ1619707
BAZ1619647
BAZ1619790

36

BAZ1619559
BAZ1518898
BAZ1619574
BAZ1619687
BAZ1619853
BAZ1619575

37

BAZ1619559
BAZ1619515
BAZ1518898
BAZ1619785
BAZ1519023
BAZ1519024
BAZ1619630
BAZ1619588
BAZ1619575
BAZ1619686
BAZ1619790

38

BAZ1518898
BAZ1619687
BAZ1619766
BAZ1619613
BAZ1619767
BAZ1619645

39

BAZ1518898
BAZ1619696
BAZ1619697
BAZ1619698
BAZ1619699
BAZ1619700
BAZ1619574

40

BAZ1619755
BAZ1619630
BAZ1619575
BAZ1619705
BAZ1619706
BAZ1619707

41

BAZ1518898
BAZ1619581
BAZ1619613
BAZ1619552
BAZ1619767
BAZ1619593
BAZ1619645

42

BAZ1619755
BAZ1518898
BAZ1619853
BAZ1519023
BAZ1519024
BAZ1619630
BAZ1619575
BAZ1619692
BAZ1619705
BAZ1619706
BAZ1619707

43

BAZ1518898
BAZ1619574
BAZ1619669
BAZ1619687
BAZ1619552
BAZ1619614
BAZ1619694
BAZ1619670

44

BAZ1619552
BAZ1619616
BAZ1619705
BAZ1619706
BAZ1619707
BAZ1619645

45

BAZ1518898

INDEKS NOSILACA ŽIGOVA- INDEKS NOSITELJA ŽIGOVA ИНДЕКС НОСИЛАЦА ЖИГОВА

| | |
|---|--|
| “AC FOOD” d.o.o. BAZ1619574 | BAZ1619670 |
| “BANT” d.o.o. Vitez BAZ1619876 | BAJIĆ MONT D.O.O. BAZ1619785 |
| “Bingo” d.o.o. Export-import Tuzla BAZ1619696 | BASF SE BAZ1619677 |
| BAZ1619697 | BAZ1619587 |
| BAZ1619698 | BAZ1619591 |
| BAZ1619699 | BAZ1619600 |
| BAZ1619700 | BAZ1619601 |
| “GRANOFF” Društvo sa ograničenom odgovornošću za proizvodnju, promet, trgovinu i usluge Sarajevo BAZ1619682 | BeiGene, Ltd., c/o Mourant Ozannes Corporate Services (Cayman) Limited BAZ1619705 |
| “J.T.N. TOBACCO” d.o.o. za proizvodnju, trgovinu i usluge Šamac BAZ1619572 | BAZ1619706 |
| “OAZA” d.o.o. BAZ1619504 | BAZ1619707 |
| “PAK-RAMPART” d.o.o. Visoko BAZ1619527 | BELAMIONIX d.o.o. BAZ1619849 |
| BAZ1619528 | BELUPO lijekovi i kozmetika d.d. BAZ1619561 |
| BAZ1619529 | Benskorea Co., Ltd. BAZ1619630 |
| A&E Television Networks, LLC BAZ1619767 | Bioverativ Therapeutics Inc. BAZ1619692 |
| Adient Engineering and IP GmbH BAZ1619755 | Bosnalijek, farmaceutska i hemijska industrija, dioničko društvo BAZ1619186 |
| Agro destil BAZ1619635 | BAZ1619215 |
| BAZ1619636 | BAZ1619216 |
| BAZ1619637 | BAZ1619217 |
| ALTERA CORPORATION BAZ1619802 | BAZ1619218 |
| BAZ1619803 | BAZ1619219 |
| AMGEN Inc. BAZ1619673 | BAZ1619273 |
| Amsal Pharmaceuticals d.o.o. Sarajevo BAZ1619886 | BRITISH AMERICAN TOBACCO (BRANDS) LIMITED BAZ1619644 |
| BAZ1619888 | British American Tobacco Western Europe Commercial Trading Limited BAZ1619571 |
| ANTONIO BANDERAS LIMITED BAZ1619632 | Centrum Trade d.o.o. BAZ1619808 |
| B&B New look d.o.o. Mostar BAZ1619669 | Cipla Limited BAZ1619619 |
| | BAZ1619620 |

BAZ1619621

Colgate-Palmolive Company, a Delaware company

BAZ1619772

BAZ1619773

BAZ1619774

Cosmetic Warriors Limited

BAZ1619573

Dal Cin d.o.o.

BAZ1619647

Delmes d.o.o.

BAZ1619679

BAZ1619516

DreamWorks Animation L.L.C.

BAZ1619593

Društvo za proizvodnju farmaceutskih proizvoda PHARMANOVA d.o.o.

BAZ1619792

E. I. du Pont de Nemours and Company

BAZ1619642

Elektro Jurić d.o.o.

BAZ1619885

EOS PRODUCTS S.A.R.L.

BAZ1619757

BAZ1619758

Filim Kordić

BAZ1619614

Genzyme Corporation

BAZ1619631

Goodyear Dunlop Tyres UK Limited

BAZ1619547

BAZ1619548

BAZ1619549

BAZ1619783

Gruma, S.A.B. de C.V.

BAZ1619879

HEMOFARM A.D. farmaceutsko-hemijska industrija Vršac

BAZ1619537

BAZ1619617

HERBA KOMERC DOO

BAZ1619333

BAZ1619334

BAZ1619335

BAZ1619336

HERBAL SPA d.o.o.

BAZ1619616

HGST Netherlands B.V.

BAZ1619761

BAZ1619762

HILMO SELIMOVIĆ

BAZ1619570

Himalaya Global Holdings Ltd.

BAZ1619768

Interstate Hotels & Resorts Inc.

BAZ1519023

BAZ1519024

KWANG YANG MOTOR CO., LTD.

BAZ1619752

Lambaga Tabung Haji

BAZ1518898

LEDO d.d.

BAZ1619729

Lidl Stiftung & Co. KG

BAZ1619633

BAZ1619676

BAZ1619671

BAZ1619667

BAZ1619668

BAZ1619325

BAZ1619531

LRC Products Limited

BAZ1619651

BAZ1619653

BAZ1619655

BAZ1619656

BAZ1619661

BAZ1619664

BAZ1619634

MALAK HOTEL D.O.O. SARAJEVO

BAZ1619552

Mališić export-import d.o.o.

BAZ1619564

BAZ1619565

BAZ1619566

MBA Centar d.o.o.

BAZ1619376

Millennium & Copthorne International Limited

BAZ1619694

Mitre Sports International Limited

BAZ1619683

BAZ1619684

MLS CO., LTD.

BAZ1619596

National Paints Factories Co. Ltd

BAZ1619775

NOBEL LIJEK d.o.o.

BAZ1619690

NOVARTIS AG

BAZ1619638

BAZ1619639

BAZ1619640

BAZ1619622

OPPO MEDICAL INC.

BAZ1619532

BAZ1619533

Pčelica d.o.o. Sarajevo

BAZ1619581

Pfizer Inc.

BAZ1619771

Pharmaceutical chemical cosmetic industry
ALKALOID AD Skopje

BAZ1619551

Philip Morris Brands SÁrl

BAZ1619880

PJSC Gazprom neft

BAZ1619559

BAZ1619588

BAZ1619515

PLIVA HRVATSKA d.o.o.

BAZ25754

Preduzeće za proizvodnju i usluge "PARK
SISTEM" d.o.o. Novi Sad

BAZ1619847

Preduzeće za proizvodnju, promet i usluge
"MAXIMA" d.o.o.

BAZ1619485

Reckitt & Colman (Overseas) Limited

BAZ1619624

Rigipsherc d.o.o. Mostar

BAZ1619578

BAZ1619579

BAZ1619580

R-S Silicon d.o.o. Mrkonjić Grad

BAZ1619626

BAZ1619627

SES d.o.o.

BAZ1619790

Širbegović Faruk

BAZ1619853

Takeda GmbH

BAZ1619645

TECHNO-ELEKTRA D.O.O.

BAZ1619520

TEHNOSINT D.O.O. LAKTAŠI

BAZ1619575

Telekomunikacije Repulike Srpske a.d. Banja
Luka

BAZ1619766

Tešanjaska kraljica d.o.o.

BAZ1619503

THE COCA-COLA COMPANY

BAZ1619649

BAZ1619650

THERMO KING CORPORATION (a Delaware
Corporation)

BAZ1619686

Tianjin Lovol Heavy Industry Group Co., Ltd.

BAZ1619512

Too Faced Cosmetics, LLC

BAZ1619628

Trieko d.o.o.

BAZ1619613

Unilever N.V.

BAZ1619553

BAZ1619555

BAZ1619530

BAZ1619550

UNION Sh.p.k.

BAZ1619606

BAZ1619607

BAZ1619609

VIOLETA d.o.o.

BAZ1619857

Virtuo d.o.o.

BAZ1619687

W. Neudorff GmbH KG

BAZ1619666

Yulong Computer Telecommunication Scientific
(Shenzhen) Co., Ltd., A corporation organized
and existing under the laws of China

BAZ1619648

ZHS IP Europe Sarl

BAZ1619701

PRENOS PRAVA-PRENOS PRAVA-ПРЕНОС ПРАВА

BAZR961069

4/2000
Rust-Oleum Corporation
11 Hawthorn Parkway, Vernon Hills, Illinois 60061
US
26/03/2018

BAZR971420

1/2002
Sandvik Limited
Manor Way, Halesowen, West Midlands, B62
8QZ
GB
08/05/2018

BAZR971525

1/2002
ATLANTIC GRUPA d.d.
Miramarska 23, 10000 Zagreb
HR
13/04/2018

BAZR971526

1/2002
ATLANTIC GRUPA d.d.
Miramarska 23, 10000 Zagreb
HR
13/04/2018

BAZR971529

1/2002
ATLANTIC GRUPA d.d.
Miramarska 23, 10000 Zagreb
HR
13/04/2018

BAZR971532

1/2002
ATLANTIC GRUPA d.d.
Miramarska 23, 10000 Zagreb
HR
13/04/2018

BAZR971625

1/2002
ATLANTIC GRUPA d.d.
Miramarska 23, 10000 Zagreb
HR
16/04/2018

BAZR971626

1/2002
ATLANTIC GRUPA d.d.
Miramarska 23, 10000 Zagreb
HR
13/04/2018

BAZR971632

1/2002
ATLANTIC GRUPA d.d.
Miramarska 23, 10000 Zagreb
HR
13/04/2018

BAZR971825

2/2002
Tyco Electronics Services GmbH
Rheinstrasse 20, CH-8200 Schaffhausen
CH
28/03/2018

BAZR971829

1/2002
Tyco Electronics Services GmbH
Rheinstrasse 20, CH-8200 Schaffhausen
CH
28/03/2018

BAZR971830

2/2002
Tyco Electronics Services GmbH
Rheinstrasse 20, CH-8200 Schaffhausen
CH
28/03/2018

BAZR971849

2/2002
PODRAVKA prehrambena industrija d.d.
Ante Starčevića 32, 48000 Koprivnica
HR
24/05/2018

BAZR972045

1/2002
Aspen Global Incorporated
GBS Plaza, Cnr. La Salette & Royal Roads,
Grand Bay
MU
16/04/2018

BAZR972048

1/2002
 Aspen Global Incorporated
 GBS Plaza, Cnr. La Salette & Royal Roads,
 Grand Bay
 MU
 16/04/2018

BAZR972290

2/2002
 UPM Plywood Oy
 Niemenkatu 16, 15140 Lahti
 FI
 26/03/2018

BAZR983138

2/2002
 Shure Acquisition Holdings, Inc.
 5800 West Touhy Avenue, Niles, Illinois 60714-
 4608
 US
 04/05/2018/

BAZ96546

1/2002
 Bayer Consumer Care AG
 Peter Merian Strasse 84, 4052 Basel
 CH
 22/03/2018

BAZ96933

3/2000
 TDR d.o.o.
 Obala Vladimira Nazora 1
 HR
 06/04/2018

BAZ961015

2/2002
 Braun GmbH
 Frankfurter Str. 145, 61476 Kronberg im Taunus,
 DE
 DE
 23/03/2018

BAZ971535

3-4/2002
 VALVOLINE LICENSING AND INTELLECTUAL
 PROPERTY LLC
 Lexington, Kentucky 40509, US
 US
 31/05/2018

BAZ971570

3-4/2002
 ASPEN GLOBAL INCORPORATED
 GBS Plaza, Cnr. La Salette & Royal Roads,
 Grand Bay, Mauritius, MU
 MU
 04/05/2018

BAZ971700

3-4/2002
 ASPEN GLOBAL INCORPORATED
 GBS Plaza, Cnr. La Salette & Royal Roads,
 Grand Bay, Mauritius, MU
 MU
 04/05/2018

BAZ971705

3-4/2002
 ASPEN GLOBAL INCORPORATED
 GBS Plaza, Cnr. La Salette & Royal Roads,
 Grand Bay, Mauritius, MU
 MU
 03/05/2018

BAZ971707

3-4/2002
 ASPEN GLOBAL INCORPORATED
 GBS Plaza, Cnr. La Salette & Royal Roads,
 Grand Bay, Mauritius, MU
 MU
 03/05/2018

BAZ971708

3-4/2002
 ASPEN GLOBAL INCORPORATED
 GBS Plaza, Cnr. La Salette & Royal Roads,
 Grand Bay, Mauritius, MU
 MU
 03/05/2018

BAZ971718

3-4/2002
 ASPEN GLOBAL INCORPORATED
 GBS Plaza, Cnr. La Salette & Royal Roads,
 Grand Bay, Mauritius, MU
 MU
 07/05/2018

BAZ971913

1-2/2003
 GLAXO GROUP LIMITED
 GBS Plaza, Cnr. La Salette & Royal Roads,
 Grand Bay, Mauritius
 MU
 03/05/2018

BAZ972295

3-4/2003

EUROPEAN REFRESHMENTS, a Company
Incorporated under the laws of Ireland
Southgate, Dublin Road, Drogheda, A92 YK7W
IR

12/03/2018

BAZ972474

3-4/2003

EUROPEAN REFRESHMENTS, a Company
Incorporated under the laws of Ireland
Southgate, Dublin Road, Drogheda, A92 YK7W
IR

06/04/2018

BAZ982731

3-4/2003

Baumit Beteiligungen GmbH
Wopfing 156, 2754 Waldegg, AT
AT

29/05/2018

BAZ983230

1/2002

PFIZER INC.
235 East 42nd Street, New York, 10017-5755,
United States of America
US
21/03/2018

BAZ004032

3-4/2004

COMPAGNIE GENERALE DES
ETABLISSEMENTS MICHELIN
12, Cours Sablon, 63000 Clermont-Ferrand
FR
03/04/2018

BAZ015184

3-4/2006

PFIZER INC.
235 East 42nd Street, New York, 10017-5755,
United States of America
US
09/04/2018

BAZ025835

1-2/2007

The Glenallachie Distillers c/o Limited
Glenallachie Distillery, Glenallachie, Aberlour,
Banffshire, AB38 9LR, Scotland
GB
07/03/2018

BAZ026165

3-4/2007

PFIZER INC.
235 East 42nd Street, New York, 10017-5755,
United States of America
US
09/04/2018

BAZ048031

3/2009

LifeStyles Healthcare Pty. Ltd.
30, Cecil Street, #19-08 Prudential Tower,
Singapore 049712
SG
11/04/2018

BAZ059218

1/2010

Komercijalna banka AD Skopje
Orce Nikolov br.3, Skopje, MK
MK
13/03/2018

BAZ0610529

3/2010

PFIZER INC.
235 East 42nd Street, New York, 10017-5755,
United States of America
US
09/04/2018

BAZ0610366

1-2/2007

"Dr. Pasha" d.o.o. Sarajevo
Bačići 25, 71000 Sarajevo
BA
12/03/2018

BAZ0610646

4/2010

Cartridge World Australia Pty Ltd
Ground Level, 200 Greenhill Road, Eastwood
South Australia, 5063
AU
09/04/2018

BAZ0710807

4/2010

Bayer Consumer Care AG
Peter Merian Strasse 84, 4052 Basel
CH
09/04/2018

BAZ0711960

2/2008
DITA 1977 INDUSTRIJA DETERDŽENATA d.o.o.
Tuzla
Husinskih rudara bb, 75000 Tuzla
BA
13/03/2018

BAZ0712110

3/2011
Grünenthal GmbH
Zieglerstraße 6, 52078 Aachen
DE
06/04/2018

BAZ0812278

1/2012
Ihlas Ev Aletleri Imalat, Sanayi ve Ticaret A.Ş
Mermerciler Sanayi Sitesi 7'nci Cadde No:12
34524 Beylikdüzü / ISTANBUL TURKEY
TR
06/04/2018

BAZ0812344

2/2008
DITA 1977 INDUSTRIJA DETERDŽENATA d.o.o.
Tuzla
Husinskih rudara bb, 75000 Tuzla
BA
18/04/2018

BAZ0812345

2/2008
DITA 1977 INDUSTRIJA DETERDŽENATA d.o.o.
Tuzla
Husinskih rudara bb, 75000 Tuzla
BA
19/04/2018

BAZ0812346

2/2008
DITA 1977 INDUSTRIJA DETERDŽENATA d.o.o.
Tuzla
Husinskih rudara bb, 75000 Tuzla
BA
19/04/2018

BAZ0812657

4/2011
VALVOLINE LICENSING AND INTELLECTUAL
PROPERTY LLC
Lexington, Kentucky 40509, US
US
31/05/2018

BAZ0812658

4/2011
VALVOLINE LICENSING AND INTELLECTUAL
PROPERTY LLC
Lexington, Kentucky 40509, US
US
31/05/2018

BAZ1115435

2/2013
Cardinal Health Switzerland 515 GmbH
Lindenstrasse 10, 6340 Baar
CH
09/03/2018

BAZ1317336

2/2014
OVS S.P.A.
Via Terraglio, I-30174 Venezia Mestre (VE)
IT
26/03/2018

BAZ1317337

2/2014
OVS S.P.A.
Via Terraglio, I-30174 Venezia Mestre (VE)
IT
26/03/2018

BAZ1317338

2/2014
OVS S.P.A.
Via Terraglio, I-30174 Venezia Mestre (VE)
IT
26/03/2018

BAZ1317340

2/2014
OVS S.P.A.
Via Terraglio, I-30174 Venezia Mestre (VE)
IT
26/03/2018

BAZ1317341

2/2014
OVS S.P.A.
Via Terraglio, I-30174 Venezia Mestre (VE)
IT
26/03/2018

BAZ1317342

2/2014
OVS S.P.A.
Via Terraglio, I-30174 Venezia Mestre (VE)
IT
26/03/2018

BAZ1418170

3/2016
Cardinal Health Switzerland 515 GmbH
Lindenstrasse 10, 6340 Baar
CH
09/03/2018

PROMJENA NAZIVA- PROMJENA NAZIVA -ΠΡΟΜЈΕΝΑ ΝΑΖΙΒΑ

BAZR96668
1-2/2000
CB&I Technology Inc.
1515 Broad Street, Bloomfield, New Jersey
US
08/05/2018

BAZR971584
1/2002
GENERA d.d.
Svetonedjeljska 2, Kalinovica,
10436 Rakov Potok
HR
26/03/2018

BAZR971587
1/2002
GENERA d.d.
Svetonedjeljska 2, Kalinovica,
10436 Rakov Potok
HR
09/05/2018

BAZR971593
1/2002
GENERA d.d.
Svetonedjeljska 2, Kalinovica,
10436 Rakov Potok
HR
08/05/2018

BAZR971596
1/2002
GENERA d.d.
Svetonedjeljska 2, Kalinovica,
10436 Rakov Potok
HR
08/05/2018

BAZR971597
1/2002
GENERA d.d.
Svetonedjeljska 2, Kalinovica,
10436 Rakov Potok
HR
08/05/2018

BAZR971598
1/2002
GENERA d.d.
Svetonedjeljska 2, Kalinovica,
10436 Rakov Potok
HR
08/05/2018

BAZR971599
1/2002
GENERA d.d.
Svetonedjeljska 2, Kalinovica,
10436 Rakov Potok
HR
08/05/2018

BAZR971602
1/2002
GENERA d.d.
Svetonedjeljska 2, Kalinovica,
10436 Rakov Potok
HR
09/05/2018

BAZR971603
1/2002
GENERA d.d.
Svetonedjeljska 2, Kalinovica,
10436 Rakov Potok
HR
09/05/2018

BAZR971652
1/2002
GENERA d.d.
Svetonedjeljska 2, Kalinovica,
10436 Rakov Potok
HR
08/05/2018

BAZR971655
1/2002
GENERA d.d.
Svetonedjeljska 2, Kalinovica,
10436 Rakov Potok
HR
09/05/2018

BAZR971661
1/2002
GENERA d.d.
Svetonedjeljska 2, Kalinovica,
10436 Rakov Potok
HR
09/05/2018

BAZR971669
1/2002
GENERA d.d.
Svetonedjeljska 2, Kalinovica,
10436 Rakov Potok
HR
09/05/2018

BAZR971670

1/2002

GENERA d.d.

Svetonedjeljska 2, Kalinovica,
10436 Rakov Potok

HR

26/03/2018

BAZR971849

2/2002

ŽITO prehrambena industrija, d.o.o.

Šmartinska cesta 154, 1000 Ljubljana
SI24/05/2018

BAZR972188

1/2002

Woodward, Inc.

5001 North Second Street, Rockford, Illinois
US23/05/2018

BAZR972290

2/2002

UPM Plywood Oy

Niemenkatu 16, 15140 Lahti

FI

26/03/2018

BAZR982931

2/2002

HEMOFARM A.D. farmaceutsko-hemijska
industrija Vršac

Beogradski put bb, 26300 Vršac

RS

08/05/2018

BAZ96934

1/2002

BSN medical GmbH

Quickbornstrasse 24, 20253 Hamburg

DE

26/03/2018

BAZ972329

3-4/2003

Bosnalijek, farmaceutska i hemijska industrija,
dioničko društvo

Jukićeva 53, 71000 Sarajevo

BA

20/03/2018

BAZ993685

1-2/2004

GENERA d.d.

Svetonedjeljska 2, Kalinovica,
10436 Rakov Potok

HR

24/04/2018

BAZ004521

1/2006

BorgWarner Ludwigsburg GmbH

Mörikestraße 155, 71636 Ludwigsburg
DE20/04/2018

BAZ025835

1-2/2007

The Glenallachie Distillers c/o Limited

Glenallachie Distillery, Glenallachie, Aberlour,
Banffshire, AB38 9LR, Scotland

GB

07/03/2018

BAZ059044

1/2010

Google LLC

1600 Amphitheatre Parkway, Mountain View,
California 94043

US

16/03/2018

BAZ059359

2/2010

Google LLC

1600 Amphitheatre Parkway, Mountain View,
California 94043

US

16/03/2018

BAZ059361

2/2010

Google LLC

1600 Amphitheatre Parkway, Mountain View,
California 94043

US

16/03/2018

BAZ059362

2/2010

Google LLC

1600 Amphitheatre Parkway, Mountain View,
California 94043

US

16/03/2018

BAZ0610262
2/2010
Citizen Tokei Kabushiki Kaisha
(also trading as Citizen Watch Co., Ltd.)
1-12, 6-chome, Tanashi-cho, Nishi-tokyo-shi,
Tokyo
JP
12/03/2018

BAZ0610290
4/2015
Google LLC
1600 Amphitheatre Parkway, Mountain View,
California 94043
US
16/03/2018

BAZ0610715
3/2010
Google LLC
1600 Amphitheatre Parkway, Mountain View,
California 94043
US
21/03/2018

BAZ0711345
2/2011
FLO MAGAZACILIK VE PAZARLAMA ANONIM
ŞİRKETİ
Merkez Mahallesi, Taşocagi Caddesi, No:24,
K:3, Mahmutbey, Bağcılar - İstanbul
TR
26/03/2018

BAZ0914391
2/2012
Google LLC
1600 Amphitheatre Parkway, Mountain View,
California 94043
US
21/03/2018

BAZ1216780
1/2015
Google LLC
1600 Amphitheatre Parkway, Mountain View,
California 94043
US
13/03/2018

BAZ1216781
1/2015
Google LLC
1600 Amphitheatre Parkway, Mountain View,
California 94043
US
14/03/2018

BAZ1417667
4/2015
Google LLC
1600 Amphitheatre Parkway, Mountain View,
California 94043
US
13/03/2018

BAZ1619675
1/2018
UPI POSLOVNI SISTEM d.o.o. Sarajevo
Branilaca Sarajeva 20, 71000 Sarajevo
BA
04/05/2018

PROMJENA ADRESE- PROMJENA ADRESE-ПРОМЈЕНА АДРЕСЕ

BAZR96106
1-2/1999
SYNGENTA LIMITED
Syngenta Jealott's Hill International Research
Centre, Bracknell, Berkshire RG42 6EY
GB
28/03/2018

BAZR96144
2-3/1998
Aktiebolaget Electrolux
SE-105 45 Stockholm
SE
08/05/2018

BAZR96350
1-2/1999
ROTHMANS OF PALL MALL LIMITED
Route de France 17, 2926 Boncourt
CH
24/05/2018

BAZR971420
1/2002
Sandvik Limited
Manor Way, Halesowen, West Midlands,
B62 8QZ
GB
08/05/2018

BAZR971529
1/2002
ATLANTIC GRUPA d.d.
Miramarska 23, 10000 Zagreb
HR
13/04/2018

BAZR971532
1/2002
ATLANTIC GRUPA d.d.
Miramarska 23, 10000 Zagreb
HR
13/04/2018

BAZR971558
1/2002
PLIVA HRVATSKA d.o.o.
Prilaz baruna Filipovića 25, 10000 Zagreb
HR
04/05/2018

BAZR971571
1/2002
PLIVA HRVATSKA d.o.o.
Prilaz baruna Filipovića 25, 10000 Zagreb
HR
04/05/2018

BAZR971625
1/2002
ATLANTIC GRUPA d.d.
Miramarska 23, 10000 Zagreb
HR
16/04/2018

BAZR971632
1/2002
ATLANTIC GRUPA d.d.
Miramarska 23, 10000 Zagreb
HR
13/04/2018

BAZR971833
2/2002
Imperial Tobacco Limited
121 Winterstoke Road, Bristol, BS3 2LL
GB
23/05/2018

BAZR972105
2/2002
AVON PRODUCTS INC.
601 Midland Avenue, Rye, New York 10580
US
04/05/2018

BAZR972170
2/2002
AMERICAN FLANGE & MANUFACTURING
CO. INC.
290 E Fullerton Ave, Carol Stream,
IL 60188-1826
US
28/03/2018

BAZR972290
2/2002
UPM-KYMMENE CORPORATION
Alvar Aallon katu 1, 00100 Helsinki
FI
26/03/2018

BAZR972608

2/2002

Kentucky Fried Chicken International
Holdings LLC

7100 Corporate Drive, Plano, TX 75024

US

08/05/2018

BAZR972757

2/2002

PHARMACIA & UPJOHN COMPANY LLC
7000 Portage Road, Kalamazoo, Michigan

49001

US

26/03/2018

BAZ971477

3-4/2002

PHIBRO ANIMAL HEALTH CORPORATION
Glenpointe Centre East, 3rd Fl., 300 Frank W.

Burr Blvd., Ste. 21, Teaneck, NJ 07666-6712

US

12/03/2018

BAZ971736

3-4/2002

Paşabahçe Cam Sanayi ve Ticaret Anonim
Şirketi

İçmeler. D-100 Karayolu Caddesi No:44/A

34947 Tuzla, Istanbul

TR

12/03/2018

BAZ982687

3-4/2003

WYETH LLC

235 East 42nd Street, New York, NY 10017

US

13/03/2018

BAZ982724

3-4/2003

KABUSHIKI KAISHA HITACHI SEISAKUSHO
(d.b.a. Hitachi, Ltd.)

6-6, Marunouchi 1-chome, Chiyoda-ku, Tokyo

JP

12/03/2018

BAZ982725

3-4/2003

KABUSHIKI KAISHA HITACHI SEISAKUSHO
(d.b.a. Hitachi, Ltd.)

6-6, Marunouchi 1-chome, Chiyoda-ku, Tokyo

JP

12/03/2018

BAZ982730

3-4/2003

Worldwide Franchise Systems, Inc.
One StarPoint, Stamford, CT 06902

US

20/04/2018

BAZ982802

1-2/2004

Bosna Reosiguranje, dioničarsko društvo
Sarajevo

Zmaja od Bosne 74, 71000 Sarajevo

BA

19/03/2018

BAZ982831

3-4/2003

JADRAN Galenski laboratorij d.d. Rijeka
Svilno 20, 51000 Rijeka

HR

13/03/2018

BAZ982833

3-4/2003

JADRAN Galenski laboratorij d.d. Rijeka
Svilno 20, 51000 Rijeka

HR

12/03/2018

BAZ982853

3-4/2003

STMicroelectronics, Inc.

750 Canyon Drive, Suite 300, Coppell, TX
75019

US

09/04/2018

BAZ048031

3/2009

LifeStyles Healthcare Pty. Ltd.

30, Cecil Street, #19-08 Prudential Tower,
Singapore 049712

SG

11/04/2018

BAZ0610646

4/2010

Cartridge World Australia Pty Ltd

Ground Level, 200 Greenhill Road, Eastwood
South Australia, 5063

AU

09/04/2018

BAZ0710868

4/2010

Izi mobil, telekomunikacije d.d.

Stegne 11B, 1000 Ljubljana

SI

25/05/2018

BAZ0711113

1/2011

Paşabahçe Cam Sanayi ve Ticaret Anonim

Şirketi

İçmeler. D-100 Karayolu Caddesi No:44/A

34947 Tuzla, Istanbul

TR

12/03/2018

BAZ0712060

3/2011

PLIVA HRVATSKA d.o.o.

Prilaz baruna Filipovića 25, 10000 Zagreb

HR

06/04/2018

BAZ0712087

3/2011

Forbes LLC

499 Washington Boulevard, Jersey City,

New Jersey, 07310

US

13/03/2018

BAZ0712110

3/2011

Grünenthal GmbH

Zieglerstraße 6, 52078 Aachen

DE

06/04/2018

BAZ0812207

3/2011

Fresenius Kabi AG

Else-Kröner-Str.1, 61352 Bad Homburg

DE

23/03/2018

BAZ0812221

3/2011

JADRAN Galenski laboratorij d.d. Rijeka

Svilno 20, 51000 Rijeka

HR

13/03/2018

BAZ0812279

3/2011

Deckers Outdoor Corporation

250 Coromar Drive, Goleta, CA 93117

US

05/04/2018

BAZ0812334

3/2011

Lidl Stiftung & Co. KG

Stiftsbergstrasse 1, 74172 Neckarsulm

DE

16/05/2018

BAZ0812335

4/2011

Lidl Stiftung & Co. KG

Stiftsbergstrasse 1, 74172 Neckarsulm

DE

08/05/2018

BAZ0812337

4/2011

Lidl Stiftung & Co. KG

Stiftsbergstrasse 1, 74172 Neckarsulm

DE

09/05/2018

BAZ0812340

4/2011

Lidl Stiftung & Co. KG

Stiftsbergstrasse 1, 74172 Neckarsulm

DE

08/05/2018

BAZ0812368

4/2011

JADRAN Galenski laboratorij d.d. Rijeka

Svilno 20, 51000 Rijeka

HR

12/03/2018

BAZ0812397

3/2008

Mikrokreditna fondacija EKI

Džemala Bijedića 129, Lamela C,

71000 Sarajevo

BA

04/05/2018

BAZ0812484

1/2012

JOHNSON CONTROLS TECHNOLOGY
COMPANY

2875 High Meadow Circle, Auburn Hills,

Michigan 48326

US

17/04/2018

BAZ0812499

4/2011

Blackberry Limited

2200 University Avenue East Waterloo, Ontario

Canada, N2K0A7

CA

22/05/2018

BAZ0812500
4/2011
Blackberry Limited
2200 University Avenue East Waterloo, Ontario
Canada, N2K0A7
CA
22/05/2018

BAZ0812606
2/2009
BILIM ILAC SANAYII VE TICARET ANONIM
SIRKETI
Kaptanpaşa Mahallesi Zincirlikuyu Caddesi No:
184, 34440 Beyoglu, Istanbul
TR
28/05/2018

BAZ0812607
4/2011
BILIM ILAC SANAYII VE TICARET ANONIM
SIRKETI
Kaptanpaşa Mahallesi Zincirlikuyu Caddesi No:
184, 34440 Beyoglu, Istanbul
TR
28/05/2018

BAZ0812611
4/2011
BILIM ILAC SANAYII VE TICARET ANONIM
SIRKETI
Kaptanpaşa Mahallesi Zincirlikuyu Caddesi No:
184, 34440 Beyoglu, Istanbul
TR
28/05/2018

BAZ0812612
4/2011
BILIM ILAC SANAYII VE TICARET ANONIM
SIRKETI
Kaptanpaşa Mahallesi Zincirlikuyu Caddesi No:
184, 34440 Beyoglu, Istanbul
TR
28/05/2018

BAZ0812615
4/2011
BILIM ILAC SANAYII VE TICARET ANONIM
SIRKETI
Kaptanpaşa Mahallesi Zincirlikuyu Caddesi No:
184, 34440 Beyoglu, Istanbul
TR
28/05/2018

BAZ0813159
1/2012
BILIM ILAC SANAYII VE TICARET ANONIM
SIRKETI
Kaptanpaşa Mahallesi Zincirlikuyu Caddesi No:
184, 34440 Beyoglu, Istanbul
TR
28/05/2018

BAZ0813160
1/2012
BILIM ILAC SANAYII VE TICARET ANONIM
SIRKETI
Kaptanpaşa Mahallesi Zincirlikuyu Caddesi No:
184, 34440 Beyoglu, Istanbul
TR
28/05/2018

BAZ0813245
2/2012
PHIVCO-2 LLC
Corporation Service Company, 251 Little Falls
Drive, Wilmington, Delaware 19808
US
05/04/2018

BAZ0813307
1/2012
Baltimore Aircoil Company, Inc.
7600 Dorsey Run Road, Jessup, MD 20794
US
12/03/2018

BAZ1115435
2/2013
Cordis Corporation
6500 Paseo Padre Parkway, Fremont, California
94555
US
09/03/2018

**PROMJENA NAZIVA I ADRESE-PROMJENA NAZIVA I ADRESE
ПРОМЈЕНА НАЗИВА И АДРЕСЕ**

BAZ96546
1/2002
Bayer Consumer Care Holdings LLC
100 Bayer Boulevard, Whippany, New Jersey
07981
US
28/03/2018

BAZ96934
1/2002
BostonMed Holding GmbH
Hohe Bleichen 7, 20354 Hamburg
DE
26/03/2018

BAZ96934
1/2002
BSN medical Holding GmbH
Quickbornstrasse 24, 20253 Hamburg
DE
26/03/2018

BAZ982731
3-4/2003
KNOCH, KERN & Co. KG
Ferdinand Jergitsch Str. 15, A-9010 Klagenfurt
AT
29/05/2018

BAZ982892
3-4/2003
Belupo - lijekovi i kozmetika, d.d.
Danica 5, 48000 Koprivnica
HR
06/04/2018

BAZ004521
1/2006
BorgWarner BERU Systems GmbH
Mörikestraße 155, 71636 Ludwigsburg
DE
20/04/2018

BAZ015126
3-4/2006
RELX Inc. (a Massachusetts corporation)
230 Park Ave, Seventh Floor, New York,
NY, 10169
US
29/03/2018

BAZ025835
1-2/2007
The Glenallachie Distillers Limited
Glenallachie Distillery, Glenallachie, Aberlour,
Banffshire, AB38, 9LR, Scotland
GB
07/03/2018

BAZ036810
3-4/2003
Novartis AG
4002 Basel
CH
12/04/2018

BAZ036811
3-4/2003
Novartis AG
4002 Basel
CH
13/04/2018

BAZ036813
3-4/2003
Novartis AG
4002 Basel
CH
13/04/2018

BAZ036814
3-4/2003
Novartis AG
4002 Basel
CH
12/04/2018

BAZ036815
3-4/2003
Novartis AG
4002 Basel
CH
12/04/2018

BAZ036819
3-4/2003
Novartis AG
4002 Basel
CH
12/04/2018

BAZ036991
2/2005
Novartis AG
4002 Basel
CH
12/04/2018

BAZ036992
2/2005
Novartis AG
4002 Basel
CH
12/04/2018

BAZ037020
2/2005
Novartis AG
4002 Basel
CH
11/04/2018

BAZ0812147
3/2011
ETEX S.A.
361 Avenue de Tervueren, 1150 Sint-Pieters-
Woluwe, Bruxelles
BE
29/05/2018

BAZ0812262
4/2011
HTC CORPORATION
No. 23, Xinghua Road, Taoyuan District,
Taoyuan City 330
TW
16/05/2018

BAZ1115493
2/2013
KOLEKTIV d.o.o. Sarajevo
Zmaja od Bosne br. 74, 71000 Sarajevo
BA
23/03/2018

**PRODUŽENJE VAŽENJA ŽIGA-PRODULJENJE VAŽENJA ŽIGA
ПРОДУЖЕЊЕ ВАЖЕЊА ЖИГА**

ZR003

2-3/1998
3 25
22/12/2028

BAZR96409

1-2/1999
9 21
21/12/2027

ZR004

1/1998
5
27/01/2028

BAZR96411

4/2000
34
06/03/2028

ZR048

1/1998
7 12
15/04/2028

BAZR96437

3-4/2002
1 5
30/09/2028

ZR049

1/1998
7 12
15/04/2028

BAZR96438

3-4/2002
1 5
30/09/2028

BAZR96106

1-2/1999
1 5
20/02/2028

BAZR961041

4/2000
5
27/02/2028

BAZR96144

2-3/1998
3 7 9 11 21
11/11/2027

BAZR961068

4/2000
33
15/04/2027

BAZR96215

2-3/1998
1 19
21/12/2027

BAZR961069

4/2000
2
09/12/2027

BAZR96221

3/2000
5
15/04/2028

BAZR961112

4/2000
33
05/04/2028

BAZR96232

2-3/1998
1 12 17
15/02/2028

BAZR961136

4/2000
5
25/06/2028

BAZR96251

1-2/1999
9 16 41
15/02/2028

BAZR961267

1/2001
10 37 42
21/12/2027

BAZR96404

2/2001
6
20/03/2028

BAZR961337

1/2002
3 21
25/08/2027

BAZR971344

3-4/2001
29 30
15/01/2028

BAZR971368

2/2001
29 30
20/07/2028

BAZR971420

1/2002
7 9 11
30/05/2027

BAZR971451

2/2001
7 14 16
20/07/2028

BAZR971541

1/2002
5
05/09/2028

BAZR971558

1/2002
5
15/01/2028

BAZR971571

1/2002
1 5
23/01/2028

BAZR971576

1/2002
5
20/04/2028

BAZR971584

1/2002
5
25/06/2028

BAZR971642

1/2002
30
10/06/2028

BAZR971647

1/2002
30
14/10/2028

BAZR971649

1/2002
5 30
05/12/2028

BAZR971670

1/2002
5
25/04/2028

BAZR971833

2/2002
34
01/09/2027

BAZR971966

2/2002
4
27/06/2028

BAZR971979

2/2002
4
14/10/2028

BAZR972035

2/2002
5 29 30 31
25/06/2028

BAZR972038

2/2002
5
11/11/2028

BAZR972042

2/2002
5
05/09/2028

BAZR972086

1/2002
18 28
05/04/2028

BAZR972105

2/2002
3
14/10/2028

BAZR972170

2/2002
6
11/11/2027

BAZR972185

2/2002
3
15/04/2028

BAZR972188

1/2002
7 9 12
15/02/2028

BAZR972418

1/2002
5
11/11/2028

BAZR972507

1/2002
1
24/04/2028

BAZR972528

2/2002
10
05/02/2028

BAZR972546

2/2002
30
25/05/2028

BAZR972608

2/2002
29 30 43
09/06/2028

BAZR972757

2/2002
5
27/02/2028

BAZR972770

2/2002
5
27/06/2028

BAZR982931

2/2002
5
20/04/2028

BAZR983138

2/2002
9
15/02/2028

BAZ96992

2/2002
12 37
01/11/2026

BAZ971332

3-4/2002
9 16 25 28
25/02/2027

BAZ971552

3-4/2003
7 8 9 11
04/04/2027

BAZ971554

1-2/2003
25
04/04/2027

BAZ971646

3-4/2002
4
18/04/2027

BAZ971648

3-4/2002
4
18/04/2027

BAZ971814

1-2/2003
3
05/05/2027

BAZ971815

1-2/2003
3
05/05/2027

BAZ971816

1-2/2003
3
05/05/2027

BAZ971877

1-2/2003
7 16
27/05/2027

BAZ971878

1-2/2003
7 16
27/05/2027

BAZ971938

1-2/2003
34
11/06/2027

BAZ971940

1-2/2003
9
11/06/2027

BAZ971949

1-2/2003
30
16/06/2027

BAZ972011

1-2/2003
41
01/07/2027

BAZ972018

1-2/2003
3
02/07/2027

BAZ972021

1-2/2003
3
02/07/2027

BAZ972023

1-2/2003
38
02/07/2027

BAZ972044

3-4/2003
5
07/07/2027

BAZ972053

1-2/2003
3
11/07/2027

BAZ972075

3-4/2003
1 3 5 8 16 18 20 21 22 28 29 30 35 37
15/07/2027

BAZ972078

1-2/2003
5
15/07/2027

BAZ972105

1-2/2003
5
17/07/2027

BAZ972106

1-2/2003
5
17/07/2027

BAZ972107

1-2/2003
5
17/07/2027

BAZ972110

1-2/2003
5
17/07/2027

BAZ972112

3-4/2003
35 38 40 41 42
18/07/2027

BAZ972136

1-2/2003
3 21
21/07/2027

BAZ972159

1-2/2003
34
24/07/2027

BAZ972199

1-2/2003
32
06/08/2027

BAZ972216

1-2/2003
5
13/08/2027

BAZ972223

1-2/2003
8
18/08/2027

BAZ972225

1-2/2003
3
18/08/2027

BAZ972226

1-2/2003
8
18/08/2027

BAZ972227

1-2/2003
3 8 16
18/08/2027

BAZ972230

1-2/2003
3 8
18/08/2027

BAZ972242

3-4/2001
25
25/08/2027

BAZ972284

3-4/2003
12 19 20 21 37
15/09/2027

BAZ972285

3-4/2003
12 19 20 21
15/09/2027

BAZ972300

1-2/2003
33
15/09/2027

BAZ972301

1-2/2003
5
16/09/2027

BAZ972305

1-2/2003
7 20
17/29/2027

BAZ972314

1-2/2003
5
18/09/2027

BAZ972334

1-2/2003
5
22/09/2027

BAZ972339

3-4/2003
9 12 37
23/09/2027

BAZ972352

1/1998
39 43
06/10/2027

BAZ972362

3-4/2003
1 5
13/10/2027

BAZ972363

1-2/2003
1 5
13/10/2027

BAZ972364

3-4/2003
1 5
13/10/2027

BAZ972365

1-2/2003
16
13/10/2027

BAZ972366

1-2/2003
16
13/10/2027

BAZ972370

1/1998
34
13/10/2027

BAZ972371

3-4/2003
36
13/10/2027

BAZ972381

3-4/2003
7 9 12
14/10/2027

BAZ972389

1-2/2003
5
20/10/2027

BAZ972390

1-2/2003
5
20/10/2027

BAZ972401

1-2/2003
3 21
23/10/207

BAZ972402

1-2/2003
3 21
23/10/207

BAZ972404

1-2/2003
21
23/10/207

BAZ972418

3-4/2003
18
29/10/2027

BAZ972419

3-4/2003
18
29/10/2027

BAZ972421

1-2/2003
9
29/10/2027

BAZ972425

3-4/2003
9
29/10/2027

BAZ972426

3-4/2003
9
29/10/2027

BAZ972427

3-4/2003
18
29/10/2027

BAZ972430

1-2/2003
2
31/10/2027

BAZ972431

1-2/2003
3
31/10/2027

BAZ972432

1-2/2003
3
31/10/2027

BAZ972433

1-2/2003
3
31/10/2027

BAZ972435

1-2/2003
3
31/10/2027

BAZ972436

1-2/2003
3
31/10/2027

BAZ972439

3-4/2003
14 18 25
31/10/2027

BAZ972441

3-4/2003
30
31/10/2027

BAZ972447

3-4/2003
5
04/11/2027

BAZ972448

1-2/2003
39
05/11/2027

BAZ972457

3-4/2003
4
06/11/2027

BAZ972458

3-4/2003
4
06/11/2027

BAZ972459

1-2/2003
30
11/11/2027

BAZ972460

1-2/2003
30
11/11/2027

BAZ972463

1-2/2003
30
11/11/2027

BAZ972467

3-4/2004
32
12/11/2027

BAZ972471

3-4/2003
9
12/11/2027

BAZ972472

3-4/2003
9
12/11/2027

BAZ972474

3-4/2003
32
13/11/2027

BAZ972484

1-2/2003
16
20/11/2027

BAZ972517

1-2/2003
7
26/11/2027

BAZ972541

3-4/2003
30
11/12/2027

BAZ972560

3-4/2003
30
22/12/2027

BAZ972568

3-4/2003
11
23/12/2027

BAZ972570

3-4/2003
11
23/12/2027

BAZ972571

3-4/2003
11
23/12/2027

BAZ982585

2/2002
3
05/01/2028

BAZ982613

1/2002
2
21/01/2028

BAZ982619

3-4/2003
12 37
26/01/2028

BAZ982621

3-4/2003
5
27/01/2028

BAZ982624

3-4/2003
4 9 36 37
27/01/2028

BAZ982644

1/2002
2 9
03/02/2028

BAZ982645

3-4/2003
5
05/02/208

BAZ982646

3-4/2003
18 25
05/02/208

BAZ982647

3-4/2003
18 25
05/02/208

BAZ982650

3-4/2003
16 25 41
06/02/2028

BAZ982651

3-4/2003
16 25 41
06/02/2028

BAZ982657

3-4/2003
16 25 41
10/02/2028

BAZ982658

3-4/2003
16 25 41
10/02/2028

BAZ982659

3-4/2003
16 25 41
10/02/2028

BAZ982660

3-4/2003
16 25 41
10/02/2028

BAZ982661

3-4/2003
16 25 41
10/02/2028

BAZ982662

3-4/2003
16 25 41
10/02/2028

BAZ982663

3-4/2003
16 25 41
10/02/2028

BAZ982664

3-4/2003
16 25 41
10/02/2028

BAZ982665

3-4/2003
16 25 41
10/02/2028

BAZ982666

3-4/2003
16 25 41
10/02/2028

BAZ982668

3-4/2003
16 25 41
10/02/2028

BAZ982669

3-4/2003
16 25 41
10/02/2028

BAZ982670

3-4/2003
16 25 41
10/02/2028

BAZ982671

3-4/2003
16 25 41
10/02/2028

BAZ982672

3-4/2003
16 25 41
10/02/2028

BAZ982673

3-4/2003
16 25 41
10/02/2028

BAZ982674

3-4/2003
16 25 41
10/02/2028

BAZ982675

3-4/2003
16 25 41
10/02/2028

BAZ982676

3-4/2003
16 25 41
10/02/2028

BAZ982677

3-4/2003
16 25 41
10/02/2028

BAZ982678

3-4/2003
16 25 41
10/02/2028

BAZ982679

3-4/2003
25
10/02/2028

BAZ982680

3-4/2003
16 25 41
10/02/2028

BAZ982681

3-4/2003
16 25 41
10/02/2028

BAZ982683

3-4/2003
16 25 41
10/02/2028

BAZ982686

3-4/2003
5
12/02/2028

BAZ982687

3-4/2003
16 25 41
12/02/2028

BAZ982705

3-4/2003
30
17/02/2028

BAZ982714

3-4/2003
12
20/02/2028

BAZ982724

3-4/2003
1 6 7 8 9 10 11 12 16 17 26 28 35 36 37 38 39 40
41 42 43 44 45
27/02/2028

BAZ982725

3-4/2003
1 6 7 8 9 10 11 12 16 17 26 28 35 36 37 38 39 40
41 42 43 44 45
27/02/2028

BAZ982733

3-4/2003
5
06/03/2028

BAZ982738

2/2005
4
07/03/2028

BAZ982735

3-4/2003
34
06/03/2028

BAZ982736

3-4/2003
5 29 31 35 40 43
07/03/2028

BAZ982740

3-4/2003
5
09/03/2028

BAZ982744

3-4/2003
1 3 5
09/03/2028

BAZ982760

3-4/2003
5
12/03/2028

BAZ982763

3-4/2003
3 5 21
12/03/2028

BAZ982766

3-4/2003
3
16/03/2028

BAZ982768

3-4/2003
5
17/03/2028

BAZ982778

1-2/1999
6 7 9 12 13 16 35
27/03/2028

BAZ982780

3-4/2004
2
27/03/2028

BAZ982785

3-4/2003
5
30/03/2028

BAZ982790

3-4/2003
5 10
06/04/2028

BAZ982797

3-4/2003
5
13/04/2028

BAZ982802

1-2/2004
36
15/04/2028

BAZ982816

3-4/2003
5
23/04/2028

BAZ982823

3-4/2003
36
27/04/2028

BAZ982825

3-4/2003
5
27/04/2028

BAZ982833

3-4/2003
5
29/04/2028

BAZ982840

3-4/2003
5
30/04/2028

BAZ982841

3-4/2003
5
30/04/2028

BAZ982842

3-4/2003
5
30/04/2028

BAZ982845

3-4/2003
5
30/04/2028

BAZ982849

3-4/2003
29 30
05/05/2028

BAZ982867

3-4/2003
9
18/05/2028

BAZ982868

3-4/2003
5
18/05/2028

BAZ982892

3-4/2003
5
21/05/2028

BAZ982898

3-4/2003
9 11
22/05/2028

BAZ982923

1-2/2004
9 16
08/06/2028

BAZ982949

3-4/2003
29
16/06/2028

BAZ982953

3-4/2003
5
16/06/2028

BAZ9829563-4/2003
8
17/06/2028**BAZ982957**3-4/2003
5
17/06/2028**BAZ982982**3-4/2003
3
22/06/2028**BAZ983006**3-4/2003
30
30/06/2028**BAZ983016**3-4/2003
5
06/07/2028**BAZ983024**3-4/2003
5
15/07/2028**BAZ983025**3-4/2003
5
15/07/2028**BAZ983073**3-4/2003
5
24/08/2028**BAZ983146**3-4/2003
5
18/09/2028**BAZ983153**3-4/2003
5
30/09/2028**BAZ983163**3-4/2001
34
05/10/2028**BAZ983323**1-2/2004
29
17/12/2028**BAZ983324**1-2/2004
30
17/12/2028**BAZ983361**3-4/2001
5
24/12/2028**BAZ983400**1-2/2004
16 28 42
31/12/2028**BAZ025754**2/2018
5
11/02/2022**BAZ0610620**3/2010
12
16/11/2026**BAZ0610626**4/2010
5
17/11/2026**BAZ0710768**3/2010
37
04/01/2027**BAZ0710770**3/2010
3
04/01/2027**BAZ0710772**3/2010
3
04/01/2027**BAZ0710774**3/2010
3
04/01/2027

BAZ0710780

3/2010
32
09/01/2027

BAZ0710868

4/2010
35 38 42
15/02/2027

BAZ0710951

2/2011
9
15/03/2027

BAZ0710965

4/2010
34
22/03/2027

BAZ0710997

4/2010
29
27/03/207

BAZ0710998

4/2010
29
27/03/207

BAZ0711000

2/2009
1 2 3 4 5 6 7 8 9 10 11 12 13 14 15 16 17 18 19
20 21 22 23 24 25 26 27 28 29 30 31 32 33 34 35
36 37 38 39 40 41 42 43 44 45
27/03/2027

BAZ0711002

4/2010
29
27/03/2027

BAZ0711003

4/2010
29
27/03/2027

BAZ0711269

3/2011
12
12/06/2027

BAZ0711281

1/2011
5
15/06/2027

BAZ0711287

2/2011
1 5 27
18/06/2027

BAZ0711304

2/2011
16 35 39
25/06/2027

BAZ0711306

2/2012
9 35 38 41
25/06/2027

BAZ0711314

2/2011
33
26/06/2027

BAZ0711315

2/2011
33
26/06/2027

BAZ0711347

2/2011
11
05/07/2027

BAZ0711403

3-4/2007
3 5
11/07/2028

BAZ0711404

3-4/2007
5
11/07/2028

BAZ0711406

2/2011
9 35 42
11/07/2027

BAZ0711407

2/2012
9 35 42
11/07/2027

BAZ0711412

3/2011
3 5 21
12/07/2027

BAZ0711415

2/2011
3
16/07/2027

BAZ0711428

3/2011
34
17/07/2027

BAZ0711450

2/2011
6 17 19 37
23/07/2027

BAZ0711451

2/2011
32
24/07/2027

BAZ0711453

2/2011
33
24/07/2027

BAZ0711475

2/2011
9
31/07/2027

BAZ0711490

2/2011
30
06/08/2027

BA70711511

2/2011
12
09/08/2027

BAZ0711525

2/2011
3 5 16 25
14/08/2027

BAZ0711528

2/2011
25 35
14/08/2027

BAZ0711534

2/2011
30 43
20/08/2027

BAZ0711544

4/2011
32 35
22/08/2027

BAZ0711578

2/2011
5
28/08/2027

BAZ0711596

2/2011
12
28/08/2027

BAZ0711605

3/2011
21
03/09/2027

BAZ0711614

4/2011
3
04/09/2027

BAZ0711615

2/2011
3
04/09/2027

BAZ0711620

2/2011
43
05/09/2027

BAZ0711622

1/2008
9 41 42
05/09/2027

BAZ0711623

1/2008
9 41 42
05/09/2027

BAZ0711634

2/2011
12
06/09/2027

BAZ0711635

2/2011
16 41 45
07/09/2027

BAZ0711636

1/2012
29
07/09/2027

BAZ0711637

1/2012
29 30
07/09/2027

BAZ0711638

1/2008
39 32
07/09/2027

BAZ0711665

2/2011
29
18/09/2027

BAZ0711666

2/2011
39 43
18/09/2027

BAZ0711668

3/2008
39 43
18/09/2027

BAZ0711669

3/2008
39 43
18/09/2027

BAZ0711670

3/2008
39 43
18/09/2027

BAZ0711671

3/2008
39 43
18/09/2027

BAZ0711675

2/2011
1 2 17 19
19/09/2027

BAZ0711676

3/2011
37
19/09/2027

BAZ0711684

2/2011
12 37
20/09/2027

BAZ0711689

1/2008
1 2 3 4 5 6 7 8 9 10 11 12 13 14 15 16 17 18 19
20 21 22 23 24 25 26 27 28 29 30 31 32 33 34 35
36 37 38 39 40 41 42 43 44 45
20/09/2027

BAZ0711708

2/2011
9 16 35 36 38 42
28/09/2027

BAZ0711715

3/2011
7
02/10/2027

BAZ0711723

2/2011
3
03/10/2027

BAZ0711724

2/2011
3
03/10/2027

BAZ0711727

2/2011
30
05/10/2027

BAZ0711728

3/2011
30
05/10/2027

BAZ0711729

2/2011
6 9 11
05/10/2027

BAZ0711730

1/2010
9
05/10/2027

BAZ0711735

3/2011
1
08/10/2027

BAZ0711736

3/2011

1

08/10/2027

BAZ0711787

3/2011

3

24/10/2027

BAZ0711737

2/2011

5

08/10/2027

BAZ0711788

3/2011

3

24/10/2027

BAZ0711740

3/2011

29 30 32

09/10/2027

BAZ0711793

3/2011

29 30

26/10/2027

BAZ0711746

3/2011

29

10/10/2027

BAZ0711794

3/2011

43

26/10/2027

BAZ0711749

1/2010

25

16/10/2027

BAZ0711798

3/2011

33

30/10/2027

BAZ0711751

3/2011

32 33

17/10/2027

BAZ0711799

3/2011

43

30/10/2027

BAZ0711752

3/2011

32 33

17/10/2027

BAZ0711800

3/2011

9 11

30/10/2027

BAZ0711754

4/2011

9 32 33

17/10/2027

BAZ0711806

3/2011

5

01/11/2027

BAZ0711764

3/2011

17 19

19/10/2027

BAZ0711813

2/2011

33

05/11/2027

BAZ0711765

2/2011

1 30

19/10/2027

BAZ0711816

3/2011

33

05/11/2027

BAZ0711770

4/2011

29 30 31

19/10/2027

BAZ0711817

2/2011

29

05/11/2027

BAZ0711823

2/2011
33
06/11/2027

BAZ0711824

2/2011
43
06/11/2027

BAZ0711825

2/2011
3 4 6 8 11 16 18 20 21 23 24 26 27 28
06/11/2027

BAZ0711827

1/2012
35 36 37 39 40 41 42 43 44 45
07/11/2027

BAZ0711831

2/2011
7 9 11 12 35 36 37 40 41 42
07/11/2027

BAZ0711839

2/2011
7 12 42
17/11/2027

BAZ0711845

2/2011
5
08/11/2027

BAZ0711846

2/2011
5
08/11/2027

BAZ0711847

2/2011
5
08/11/2027

BAZ0711848

2/2011
5
08/11/2027

BAZ0711849

2/2011
5
08/11/2027

BAZ0711850

2/2011
5
08/11/2027

BAZ0711851

2/2011
5
08/11/2027

BAZ0711853

3/2011
11
09/11/2027

BAZ0711854

2/2011
29 30 31
09/11/2027

BAZ0711857

2/2011
3
09/11/2027

BAZ0711862

2/2011
35
13/11/2027

BAZ0711865

2/2011
5 11
14/11/2027

BAZ0711899

2/2011
45
15/11/2027

BAZ0711907

3/2011
32 35
15/11/2027

BAZ0711941

3/2011
9 16
19/11/2027

BAZ0711947

3/2011
3
21/11/2027

BAZ0711960

2/2008
3 5
22/11/2027

BAZ0711971

3/2011
30
27/11/2027

BAZ0711980

3/2011
18
30/11/2027

BAZ0712003

3/2011
12
04/12/2027

BAZ0712014

3/2011
4
06/12/2027

BAZ0712053

3/2011
1 37
13/12/2027

BAZ0712055

3/2011
7 37
13/12/2027

BAZ0712063

3/2011
5
14/12/2027

BAZ0712070

2/2008
44
17/12/2027

BAZ0712075

3/2011
29
17/12/2027

BAZ0712084

3/2011
5
17/12/2027

BAZ0712087

3/2011
16 41
19/12/2027

BAZ0712088

3/2011
20 24 25 27
19/12/2027

BAZ0712090

4/2011
35
19/12/2027

BAZ0712093

3/2011
9
19/12/2027

BAZ0712098

3/2011
16
21/12/2027

BAZ0712120

3/2011
30
24/12/2027

BAZ0812141

3/2011
12
04/01/2028

BAZ0812143

1/2009
33
04/01/2028

BAZ0812147

3/2011
17 19
07/01/2028

BAZ0812154

3/2012
12
09/01/2028

BAZ0812159

3/2011
5
11/01/2028

BAZ0812161

3/2011
6
11/01/2028

BAZ0812166

3/2011
5
15/01/2028

BAZ0812169

3/2011
16 39 43
17/01/2028

BAZ0812170

4/2011
29 32
18/01/2028

BAZ0812172

3/2011
29 32
18/01/2028

BAZ0812173

3/2011
30
18/01/2028

BAZ0812177

3/2011
3
18/01/2028

BAZ0812178

3/2011
9
18/01/2028

BAZ0812179

3/2011
14
18/01/2028

BAZ0812180

3/2011
16
18/01/2028

BAZ0812181

3/2011
24
18/01/2028

BAZ0812182

3/2011
26
18/01/2028

BAZ0812183

3/2011
28
18/01/2028

BAZ0812184

3/2011
35
18/01/2028

BAZ0812185

3/2011
30
18/01/2028

BAZ0812186

3/2011
25
18/01/2028

BAZ0812187

3/2011
35
18/01/2028

BAZ0812189

3/2011
25
18/01/2028

BAZ0812190

3/2011
35
18/01/2028

BAZ0812191

3/2011
18
18/01/2028

BAZ0812192

3/2011
24
18/01/2028

BAZ0812193

4/2011
25
18/01/2028

BAZ08121944/2011
28
18/01/2028**BAZ0812195**4/2011
35
18/01/2028**BAZ0812196**4/2011
25
18/01/2028**BAZ0812197**4/2011
3
18/01/2028**BAZ0812198**4/2011
4
18/01/2028**BAZ0812199**4/2011
9
18/01/2028**BAZ0812200**4/2011
14
18/01/2028**BAZ0812201**3/2008
3
18/01/2028**BAZ0812202**3/2008
9
18/01/2028**BAZ0812203**3/2008
14
18/01/2028**BAZ0812204**3/2008
18
18/01/2028**BAZ0812205**3/2008
25
18/01/2028**BAZ0812206**3/2008
35
18/01/2028**BAZ0812207**3/2011
5
21/01/2028**BAZ0812210**2/2008
39 43
21/01/2028**BAZ0812211**3/2011
5
21/01/2028**BAZ0812218**4/2011
34
22/01/2028**BAZ0812221**3/2011
5
23/01/2028**BAZ0812222**3/2011
43
23/01/2028**BAZ0812223**3/2011
2
23/01/2028**BAZ0812224**3/2011
9
23/01/2028**BAZ0812225**3/2011
4
23/01/2028

BAZ0812232

3/2011
12
28/01/2028

BAZ0812240

3/2011
3
31/01/2028

BAZ0812242

3/2011
29
31/01/2028

BAZ0812246

3/2011
29
01/02/2028

BAZ0812249

3/2011
29 30 32
01/02/2028

BAZ0812253

3/2011
5
01/02/2028

BAZ0812258

3/2011
10
04/02/2028

BAZ0812262

4/2011
9
06/02/2028

BAZ0812263

3/2011
12
06/02/2028

BAZ0812268

3/2011
9
08/02/2028

BAZ0812269

3/2011
5
08/02/2028

BAZ0812270

3/2011
5
08/02/2028

BAZ0812273

4/2011
5 10
08/02/2028

BAZ0812278

1/2012
7
14/02/2028

BAZ0812279

3/2011
25
14/02/2028

BAZ0812283

3/2011
5
15/02/2028

BAZ0812288

4/2011
33
19/02/2028

BAZ0812290

3/2011
14 36
20/02/2028

BAZ0812291

3/2011
12 37
20/02/2028

BAZ0812292

3/2011
12 37
20/02/2028

BAZ0812298

1/2010
30
21/02/2028

BAZ0812299

3/2011
43
22/02/2028

BAZ0812300

1/2014
30
22/02/2028

BAZ0812310

4/2011
29 32
26/02/2028

BAZ0812314

3/2011
9
26/02/2028

BAZ0812320

3/2011
12
27/02/2028

BAZ0812322

3/2011
5
27/02/2028

BAZ0812326

4/2011
30
28/02/2028

BAZ0812327

4/2008
36
01/03/2028

BAZ0812328

4/2008
36
01/03/2028

BAZ0812332

4/2011
1 2 3
04/03/2028

BAZ0812236

3/2011
7 9 11 16 35 37
29/01/2028

BAZ0812341

4/2011
36
04/03/2028

BAZ0812357

4/2011
1 2 3 6 7 8 9 11 12 17 21
05/03/2028

BAZ0812358

4/2011
1 2 3 6 7 8 9 11 12 17 21
05/03/2028

BAZ0812367

3/2011
9 16 35 36 41 42
07/03/2028

BAZ0812368

4/2011
5
07/03/2028

BAZ0812379

3/2011
12 37
10/03/2028

BAZ0812380

3/2011
12 37
10/03/2028

BAZ0812382

4/2011
1 11
11/03/2028

BAZ0812388

3/2011
29
11/03/2028

BAZ0812396

3/2011
29
12/03/2028

BAZ0812397

3/2008
36
13/03/2028

BAZ0812400

3/2011
3
13/03/2028

BAZ0812402

3/2011
9
14/03/2028

BAZ0812404

3/2011
1 6 35
14/03/2028

BAZ0812413

4/2011
5 29 32
18/03/2028

BAZ0812418

4/2011
6 8 37 40 42
18/03/2028

BAZ0812421

3/2011
3
19/03/2028

BAZ0812424

3/2011
9
19/03/2028

BAZ0812434

4/2011
29 30 31
24/03/2028

BAZ0812441

3/2011
3
24/03/2028

BAZ0812454

1/2012
17 19
24/03/2028

BAZ0812457

4/2011
12 20 24 25 28 35
26/03/2028

BAZ0812466

4/2011
6 17 19
27/03/2028

BAZ0812470

4/2011
11
27/03/2028

BAZ0812483

4/2011
29 30 31
28/03/2028

BAZ0812487

3/2011
5
31/03/2028

BAZ0812499

4/2011
9 38 41 42 35 45
02/04/2028

BAZ0812500

4/2011
9 38 41 42 35 45
02/04/2028

BAZ0812501

2/2009
16 35 40
03/04/2028

BAZ0812519

4/2011
30
03/04/2028

BAZ0812537

1/2012
5
08/04/2028

BAZ0812538

4/2011
5
08/04/2028

BAZ0812542

3/2011
12
09/04/2028

BAZ0812543

3/2011
12
09/04/2028

BAZ0812544

3/2011
12
09/04/2028

BAZ0812553

3/2011
20 24
10/04/2028

BAZ0812580

4/2011
5
11/04/2028

BAZ0812589

1/2012
33
15/04/2028

BAZ0812590

4/2011
12
15/04/2028

BAZ0812591

4/2011
12
15/04/2028

BAZ0812592

4/2011
12
15/04/2028

BAZ0812593

4/2011
12
15/04/2028

BAZ0812594

4/2011
12
15/04/2028

BAZ0812595

4/2011
12
15/04/2028

BAZ0812596

4/2011
5
16/04/2028

BAZ0812598

4/2011
3
16/04/2028

BAZ0812605

4/2011
2 20 24
18/04/2028

BAZ0812606

2/2009
5
18/04/2028

BAZ0812607

4/2011
5
18/04/2028

BAZ0812611

4/2011
5
18/04/2028

BAZ0812612

4/2011
5
18/04/2028

BAZ0812615

4/2011
5
18/04/2028

BAZ0812619

4/2011
5
21/04/2028

BAZ0812625

4/2011
35 41
23/04/2028

BAZ0812636

4/2011
5
25/04/2028

BAZ0812646

4/2011
25
29/04/2028

BAZ0812647

2/2012
12
29/04/2028

BAZ0812649

4/2011
16 24 26
30/04/2028

BAZ0812659

1/2012
1
06/05/2028

BAZ0812660

1/2012
1 17
06/05/2028

BAZ0812661

1/2012
8 16 17
06/05/2028

BAZ0812662

1/2012
3
06/05/2028

BAZ0812663

1/2012
3
06/05/2028

BAZ0812664

1/2012
3
06/05/2028

BAZ0812665

1/2012
3
06/05/2028

BAZ0812666

1/2012
3
06/05/2028

BAZ0812670

4/2011
5
06/05/2028

BAZ0812684

4/2011
5
07/05/2028

BAZ0812727

4/2011
8
23/05/2028

BAZ0812729

4/2011
5
23/05/2028

BAZ0812730

4/2011
5
23/05/2028

BAZ0812748

4/2011
30
23/05/2028

BAZ0812749

4/2011
30
23/05/2028

BAZ0812753

4/2011
5
26/05/2028

BAZ0812754

4/2011
5
26/05/2028

BAZ0812757

1/2012
9 38 42
26/05/2028

BAZ0812761

4/2011
7
27/05/2028

BAZ0812772

1/2012
9 38 42
28/05/2028

BAZ0812812

4/2011
5
02/06/2028

BAZ0812828

4/2011
3
05/06/2028

BAZ0812832

4/2011
30
06/06/2028

BAZ0812841

4/2011
29
09/06/2028

BAZ0812842

4/2011
29
09/06/2028

BAZ0812843

2/2010
1 17 19
09/06/2028

BAZ0812846

4/2010
1 2 19
10/06/2028

BAZ0812851

4/2011
33
11/06/2028

BAZ0812863

4/2011
1 22
13/06/2028

BAZ0812916

2/2012
30
24/06/2028

BAZ0812927

3/2008
5
01/07/2028

BAZ0812955

3/2008
5
09/07/2028

BAZ0812957

1/2012
30
10/07/2028

BAZ0812970

4/2011
30
11/07/2028

BAZ0813092

4/2011
3
29/07/2028

BAZ08131 59

1/201 2
5
06/08/2028

BAZ0813160

1/2012
5
06/08/2028

BAZ0813164

4/2011
5
08/08/2028

BAZ0813178

4/2011
5
13/08/2028

BAZ0813181

1/2012
39
14/08/2028

BAZ0813210

1/2009
43
22/08/2028

BAZ0813229

1/2012
3
28/08/2028

BAZ0813230

4/2011
5
28/08/2028

BAZ0813245

2/2012
5
04/09/2028

BAZ0813250

4/2011
5
08/09/2028

BAZ0813251

1/2012
25 28 41
08/09/2027

BAZ0813281

1/2012
5 10
11/09/2028

BAZ0813287

1/2012
25
15/09/2028

BAZ0813288

1/2012
25
15/09/2028

BAZ0813307

1/2012
11
19/09/2028

BAZ0813322

1/2012
5 10
26/09/2028

BAZ0813327

1/2012
5
29/09/2028

BAZ0813501

1/2012
5
05/11/2028

BAZ0813502

1/2012
5
05/11/2028

BAZ0813358

1/2012
5
09/10/2028

BAZ0813359

1/2012
5
09/10/2028

BAZ0813546

1/2012
5
21/11/2028

BAZ0813547

1/2012
5
21/11/2028

BAZ1015313

1/2013
19
01/03/2027

BAZ1720590

3/2011
3
04/12/2027

**PRESTANAK PRAVA
PRESTANAK PRAVA
ПРЕСТАНАК ПРАВА**

ZR071

01/12/1998

BENSON & HEDGES (Overseas) Limited Globe House, 4 Temple Place, WC2R 2PG, GB



34

BAZR96079

01/12/1998

DyStar Textilfarben GmbH & Co. Deutschland KG Industriepark Höchst, 65926, DE
PROCION
2,16

BAZR96081

01/12/1998

ASTRAZENECA UK LIMITED
15 Stanhope Gate, W1Y 6LN, GB
FLUOTHANE
5

BAZR96097

01/12/1998

SYNGENTA LIMITED Syngenta European Regional Centre, Priestley Road, Surrey Research Park, GU2 7YH, GB
FLEX
5

BAZR96099

01/12/1998

SYNGENTA LIMITED Syngenta European Regional Centre, Priestley Road, Surrey Research Park, GU2 7YH, GB
CULTAR
1

BAZR96242

01/12/1998

HERTZ SYSTEM, INC. 225 Brae Boulevard, 07656, US



39

BAZR96499

02/05/2000

HENKEL-SLOVENIJA, Podjetje za proizvodnjo pralnih sredstev, kozmetike in drugih kemičnih proizvodov in za izvajanje trgovinske dejavnosti d.o.o.
Industrijska 23, 2504, SI



3

BAZR96531

02/05/2000

MATSUSHITA ELECTRIC INDUSTRIAL CO.,
LTD. 1006, Oaza Kadoma, JP



1,7,8,9,10,11,12,14,15,16,17,20

BAZR96699

15/02/2000

IMPERIAL CHEMICAL INDUSTRIES PLC
20 Manchester Square, W1U 3AN, GB
I.C.I.

1,2,3,4,5,6,7,8,9,10,11,12,13,14,15,16,17,18,19,
20,21,22,23,24,25,26,27,28,29,30,34

BAZR96925

04/07/2001

BRITISH AMERICAN TOBACCO (BRANDS)
INC.

2711 Centerville Road, Suite 300, 19808, US



34

BAZR961079

16/04/2000

THE ESAB GROUP, INC.
Wilson Avenue, P.O. Box 517, 17731, US



9

BAZR961171

15/02/2000

JT International S.A
1 Rue de la Gabelle, 1211, CH
HAMLET

34

BAZR961235

08/10/2001

House of Prince A/S
Tobaksvejen 4, 2860, DK
CECIL

34

BAZR961264

04/07/2001

PRECISION VALVE CORPORATION 700
Nepperhan Avenue, 10702, US

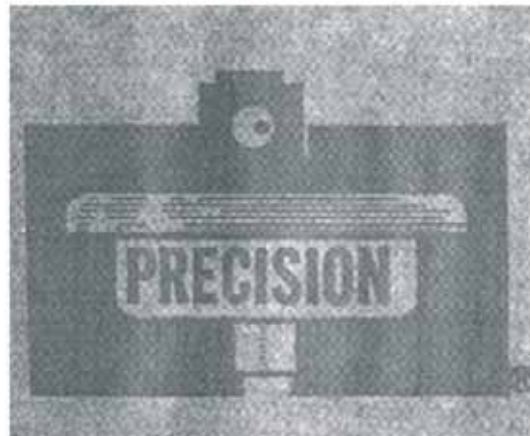

20

BAZR961341

WWF-WORLD WIDE FUND FOR NATURE
(FORMERLY WORLD WILDLIFE FUND) Avenue
de Mont-Blanc, CH
TRAFFIC
42

BAZR971457

29/01/2002
ASTRAZENECA UK LIMITED 15 Stanhope
Gate, London W1Y 6LN, , , GB
VIVACOR
5

BAZR971600

29/01/2002
VETERINA d.o.o. Svetonedjeljska 2, HR
FACIRON
5

BAZR971658

29/01/2002
VETERINA d.o.o. Svetonedjeljska 2, HR
ERY-OL
5

BAZR971659

29/01/2002
VETERINA d.o.o. Svetonedjeljska 2, HR
ERY-VAK
5

BAZR971700

29/01/2002
Wm. WRIGLEY Jr. Company 410 North Michigan
Avenue, 60611, US



30

BAZR972052

29/01/2002
Merck Sharp & Dohme Corp. One Merck Drive,
08889, US
RENITEC
5

BAZR972063

29/01/2002
Merck Sharp & Dohme Corp. One Merck Drive,
08889, US
MODURETIC
5

BAZR972068

29/01/2002
Merck Sharp & Dohme Corp. One Merck Drive,
08889, US
MENINGOVAX-C
5

BAZR972087

29/01/2002
FMC CORPORATION 2000 Market Street,
19103, US
POSSE
5

BAZR972100

02/06/2002
FLSmidth A/S Vigerslev Alle 77, 2500, DK



1,6,7,8,9,11,17,19,20

BAZR972135

02/06/2002
Hermes Fabrik Pharm. Präparate Franz
Gradinger GmbH & Co. Georg-Kalb-Strasse 5-8,
8023, DE

HERMOSAN

5,29,30,32

BAZR972323

02/06/2002
NIPPON SODA CO. LTD. 2-2-1, Ohtemachi,
Chiyoda-ku, JP
TRIFMINE
1,5

BAZR972344

02/06/2002
PARKER PEN PRODUCTS Parker House,
Estate Road, BN9 0AU, GB
PARKER

PARKER

16

BAZR972347

02/06/2002
Europe Brands S.a r.l. 412F, route d'Esch,
L-2086, LU



16

BAZR972348

02/06/2002
Europe Brands S.a r.l. 412F, route d'Esch,
L-2086, LU



16

BAZR972350

02/06/2002
PARKER PEN PRODUCTS Parker House,
Estate Road, GB
SOLV-X
1

BAZR972518

02/06/2002
Merck Sharp & Dohme Corp. One Merck Drive,
08889, US
DIPROFOS
5

BAZR972541

29/01/2002
PHILIP MORRIS PRODUCTS S.A. Quai
Jeanrenaud 3, 2000, CH
DORADO
34

BAZR972740

02/06/2002
PHILIP MORRIS PRODUCTS INC. 3601
Commerce Road, 23234, US



25

BAZR972748

02/06/2002
PHILIP MORRIS PRODUCTS INC. 3601
Commerce Road, 23234, US



35,42

BAZR972750

02/06/2002
 PHILIP MORRIS PRODUCTS INC. 3601
 Commerce Road, 23234, US
 MARLBORO
 24,25

BAZR972782

29/01/2002
 PHILIP MORRIS BRANDS SARL Quai
 Jeanrenaud 3, 2000 , CH

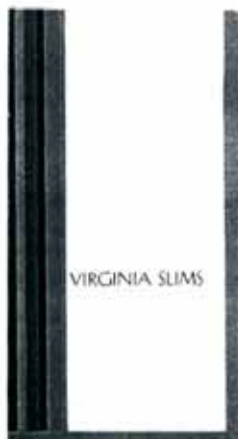

34

BAZR972815

29/01/2002
 PHILIP MORRIS BRANDS SARL Quai
 Jeanrenaud 3, 2000 , CH



34

BAZR982938

02/06/2002
 HEMOFARM KONCERN A.D., farmaceutsko-
 hemijska industrija Vršac Beogradski put bb,
 26300, RS
 LEMOD-L
 5

BAZR982954

02/06/2002
 KRKA, tovarna zdravil, d.d., Novo mesto
 Šmarješka cesta 6, 8501, SI
 PEDILIN
 5

BAZR983163

02/06/2002
 "SAPONIA" KEMIJSKA, PREHRAMBENA I
 FARMACEUTSKA INDUSTRIJA, D.D. M. Gupca
 2, 31000, HR
 VERON
 3

BAZR983165

02/06/2002
 "SAPONIA" KEMIJSKA, PREHRAMBENA I
 FARMACEUTSKA INDUSTRIJA, D.D. M. Gupca
 2, 31000, HR
 VIORO VIO
 3

BAZR983217

02/06/2002
 American Express Marketing & Development
 Corp. 200 Vesey St., 49-12, 10285, US



36

BAZR983270

02/06/2002
 THE CHRISTIAN SCIENCE PUBLISHING
 SOCIETY One Norway Street, 02115-3122, US
 THE CHRISTIAN SCIENCE MONITOR
 16

BAZR983319

29/01/2002

Wrangler Apparel Corp. 3411 Silverside Road,
19810, US



25

BAZ4692

21/01/2001

BELUPO, lijekovi i kozmetika, d.o.o. Danica 5,
48000 Koprivnica, HR



5

BAZ961077

02/06/2002

BELUPO, lijekovi i kozmetika, d.o.o. 48000
Koprivnica, HR

ARFICIN

5

BAZ961078

02/06/2002

BELUPO, lijekovi i kozmetika, d.o.o. 48000
Koprivnica, HR

LUMIDOL

5

BAZ961089

02/06/2002

BELUPO, lijekovi i kozmetika, d.o.o. 48000
Koprivnica, HR

IZVANIN

5

BAZ961106

02/06/2002

MARS INCORPORATED 6885 Elm Street,
22101-3883 McLean, VA, US



29,30

BAZ961115

29/01/2002

Tovarna olja GEA, d.d. Trg svobode 3, 2310
Slovenska Bistrica, SI

ZVEZDA

29,30

BAZ961116

29/01/2002

Tovarna olja GEA, d.d. Trg svobode 3, 2310
Slovenska Bistrica, SI



29,30

BAZ961157

02/06/2002

Bayer Aktiengesellschaft D-51368 Leverkusen,
DE

GLUCOR

5

BAZ4505

01/02/2006

THE BHAKTIVEDANTA BOOK TRUST 3764
Watseka Avenue, Los Angeles, California 90034,
US



THE BHAKTIVEDANTA BOOK TRUST

9,16

BAZ971172

02/06/2002

BOSS UK HOLDING COMPANY LIMITED
Grovebury Road, Leighton Buzzard, Bedfordshire
LU7 8SR, GB

BOSS

7,12,39

BAZ971173

01/12/2002

United Parcel Service of America, Inc. 55
Glenlake Parkway, NE, Atlanta, GA 30328, US



9,42

BAZ971177

02/06/2002

O2 Holdings Limited Wellington Street, Slough
Berkshire SL1 1YP, GB

O2

9,16

BAZ971178

01/12/2002

MAG INSTRUMENT, INC. 2001 South Hellman
Avenue, Ontario, CA 91761-8019, US



11

BAZ971179

01/12/2002

MAG INSTRUMENT, INC. 2001 South Hellman
Avenue, Ontario, CA 91761-8019, US



11

BAZ971180

01/12/2002

MAG INSTRUMENT, INC. 2001 South Hellman
Avenue, Ontario, CA 91761-8019, US



11

BAZ971181

01/12/2002

MAG INSTRUMENT, INC. 2001 South Hellman
Avenue, Ontario, CA 91761-8019, US

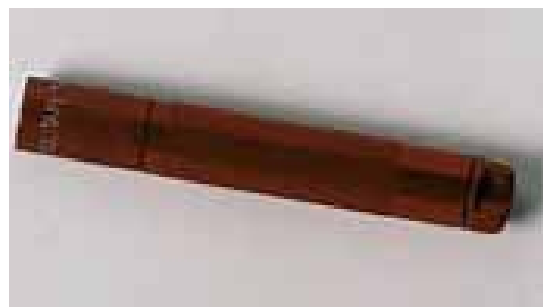

11

BAZ971191

02/06/2002

Toyota Jidosha Kabushiki Kaisha (also trading
as Toyota Motor Corporation) 1, Toyota-cho,
Toyota-shi, Aichi-ken, JP
AVENSIS LINEA TERRA

12

BAZ971192

02/06/2002

Toyota Jidosha Kabushiki Kaisha (also trading as Toyota Motor Corporation) 1, Toyota-cho, Toyota-shi, Aichi-ken, JP
AVENSIS LINEA SOL

12

BAZ971193

02/06/2002

Toyota Jidosha Kabushiki Kaisha (also trading as Toyota Motor Corporation) 1, Toyota-cho, Toyota-shi, Aichi-ken, JP
AVENSIS LINEA LUNA

12

BAZ971194

02/06/2002

Toyota Jidosha Kabushiki Kaisha (also trading as Toyota Motor Corporation) 1, Toyota-cho, Toyota-shi, Aichi-ken, JP



12

BAZ971195

02/06/2002

Toyota Jidosha Kabushiki Kaisha (also trading as Toyota Motor Corporation) 1, Toyota-cho, Toyota-shi, Aichi-ken, JP



12

BAZ971196

02/06/2002

Toyota Jidosha Kabushiki Kaisha (also trading as Toyota Motor Corporation) 1, Toyota-cho, Toyota-shi, Aichi-ken, JP



12

BAZ971199

02/06/2002

NOVUS Credit Services Inc. 2500 Lake Cook Road, Riverwoods, Illinois, US

NOVUS

36

BAZ971203

01/12/2002

INTERNATIONAL BUSINESS MACHINES CORPORATION Old Orchard Road, Armonk, N.Y. 10504, US

OS/400

9,16,37,41,42

BAZ971205

01/12/2002

INTERNATIONAL BUSINESS MACHINES CORPORATION Old Orchard Road, Armonk, N.Y. 10504, US

AS/400

9,16,37,41,42

BAZ971209

01/12/2002

INTERNATIONAL BUSINESS MACHINES CORPORATION Old Orchard Road, Armonk, N.Y. 10504, US

NetView

9,16,37,41,42

BAZ971211

01/12/2002
INTERNATIONAL BUSINESS MACHINES CORPORATION Old Orchard Road, Armonk, N.Y. 10504, US
OS/2
9,16,37,41,42

BAZ971212

01/12/2002
ORLIK TOBACCO COMPANY A/S Tobaksvej 1, DK 5610 Assens, DK
ESCORT
34

BAZ971213

29/01/2002
Tutunski Kombinat AD Skopje 11 Oktomvri br.125, 1000 Skopje, MK
RODEO
34

BAZ971214

29/01/2002
Tutunski Kombinat AD Skopje 11 Oktomvri br.125, 1000 Skopje, MK

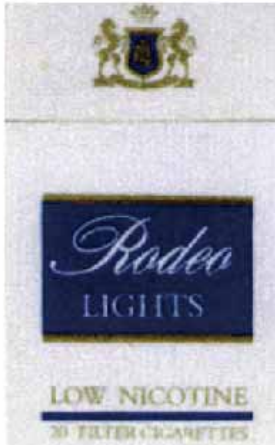

34

BAZ971220

01/12/2002
Jacobs Douwe Egberts DE GmbH Langemarckstrasse 4-20, 28199 Bremen, DE
WIENER CLASSIC
30

BAZ971221

01/12/2002
CANONKABUSHIKIKAISHA30-2, Shimomaruko 3-chome, Ohta-ku, Tokyo, JP
SURE SHOT
9

BAZ971225

01/12/2002
Droga Kolinska, Živilska industrija, d.d. Kolinska ulica 1, 1544 Ljubljana, SI



30

BAZ971226

01/12/2002
KOLINSKA prehrabena industrija, d.d. Šmartinska c. 30, 1000 Ljubljana, SI
ELAN
5,29,30

BAZ971227

01/12/2002
Orka d.o.o. Dvorakova ulica 5, 1000 Ljubljana, SI
TOMATINA
29,30

BAZ971228

01/12/2002
KOLINSKA prehrabena industrija, d.d. Šmartinska c. 30, 1000 Ljubljana, SI



30

BAZ971229

01/12/2002

KOLINSKA prehrabena industrija, d.d.
Šmartinska c. 30, 1000 Ljubljana, SI
SALATINA

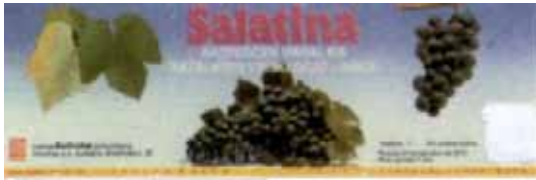

30

BAZ971230

01/12/2002

KOLINSKA prehrabena industrija, d.d.
Šmartinska c. 30, 1000 Ljubljana, SI

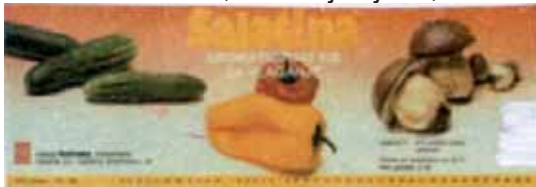

30

BAZ971231

01/12/2002

Droga Kolinska, Živilska industrija, d.d. Kolinska
ulica 1, 1544 Ljubljana, SI
RIŽKO

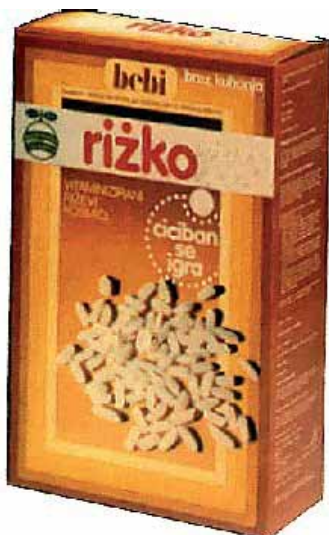

30

BAZ971232

01/12/2002

KOLINSKA prehrabena industrija, d.d.
Šmartinska c. 30, 1000 Ljubljana, SI
SALATINA



30

BAZ971234

01/12/2002

KOLINSKA prehrabena industrija, d.d. Kolinska
ulica 1, 1544 Ljubljana, SI

ELAN
5,29,30

BAZ971252

01/12/2002

Lenovo (Singapore) Pte. Ltd. 151 Lorong Chuan,
#02-01 New Tech Park, Singapore 556741, SG
APTIVA

9,16

BAZ971256

01/12/2002

D.A.M. Deutsche Angelgeräte Manufaktur,
Hellmuth Kuntze GmbH & Co. KG Industriestrasse
7, D - 8820 Gunzenhausen, DE

STEELPOWER
28

BAZ971260

01/12/2002

United Parcel Service of America, Inc. 55
Glenlake Parkway, NE Atlanta, Georgia 30328,
US

UPS ONLINE
9,39

BAZ971265

01/12/2002

INTERNATIONAL BUSINESS MACHINES
CORPORATION Old Orchard Road, Armonk,
N.Y. 10504, US

PowerPC
9,16,35,37

BAZ971285

01/12/2002

ASTRAZENECA UK LIMITED 15 Stanhope
Gate, London W1Y 6LN, GB

TOMUDEX
5

BAZ971287

01/12/2002

ASTRAZENECA UK LIMITED 15 Stanhope Gate, London W1Y 6LN, GB

ACCOLATE

5

BAZ971291

01/12/2002

Sanofi-Synthelabo Inc. 90 Park Avenue, New York, New York 10016, US

COROTROPE

5

BAZ971301

01/12/2002

SANOFI 54 rue La Boétie, 75008 Paris, FR

MODALIM

5

BAZ971307

01/12/2002

TOBAČNA LJUBLJANA, proizvodno in trgovsko podjetje za tobačne izdelke, d.o.o., Ljubljana Tobačna ulica 5, 1000 Ljubljana, SI



35

BAZ971308

01/12/2002

VingCard Elsafe AS Sophus Lies vei, 1523 Moss, NO

The word "ELSAFE" is written in a large, bold, blocky font with a slightly distressed or hand-drawn appearance.

6

BAZ971324

01/12/2002

THORSMAN & CO AB PO Box 1010, Tillverkarvagen 2, SE-61129 Nyköping, SE



6,9,20

BAZ971326

01/12/2002

BELUPO, lijekovi i kozmetika, d.o.o. 48000 Koprivnica, HR

SULOTRIM

5

BAZ0610611

27/12/2010

GlaxoSmithKline Biologicals S.A. Rue de L'Institut 89, B-1330 Rixensart, BE

NUMIFIRIX

5

BAZ0610613

30/09/2010

Hayat Kimya Sanayi Anonim Şirketi Çobançesme, Sanayi Caddesi No: 16, Yenibosna, Istanbul, TR

MOLFIX DAY & NIGHT

3,5,16

BAZ0610616

27/12/2010

Interbrand Group 239 Old Marylebone Road, London NW1 5QT, GB

INTERBRAND

9,16,35,36,41,42

BAZ0610619

30/09/2010

Metro International S.A. 11, Boulevard Royal, L-2449 Luxembourg, LU

METRO EXPRESS

16,41

BAZ0610622

30/09/2010

CHONGQING CHANGAN AUTOMOBILE CO., LTD. 260 Jianxin East Road, Jiangbei District, Chongqing, CN



12

BAZ0610624

30/09/2010

Hemofarm koncern A.D. farmaceutsko-hemijska industrija Vršac Beogradski put bb, 26 300 Vršac, RS
HIDENSIL
5

BAZ0610625

30/09/2010

BPB United Kingdom Limited Aldwych House, 81 Aldwych, London WC2B 4HQ, GB
GYPROC
17,37,39

BAZ0610630

30/09/2010

Teloptic d.o.o. Sarajevo Mostarsko raskršće bb, 71240 Hadžići, BA



32

BAZ0610631

30/09/2010

FIRAT PLASTIK KAÜÇUK SANAYI VE TICARET ANONİM ŞİRKETİ Türkoba Köyü, Büyükçekmece, Istanbul, TR
FIRATPEN
6,19

BAZ0610633

30/09/2010

STRONG PLASTIK DIŞ TICARET LIMITED ŞİRKETİ Cumhuriyet Mahallesi, Cebeci Caddesi, No: 189/1, Küçükköy-Gaziosmanpaşa, Istanbul, TR
GEDIZPEN
6,19

BAZ0610638

30/09/2010

AstraZeneca AB Västra Mälarehamnen 9, S-151 85 Södertälje, SE
FIDARIS
5

BAZ0610641

31/03/2011

SmithKline Beecham (Cork) Limited Currabinny, Carrigaline, County Cork, IE
AVANDASTATIN
5

BAZ0610642

31/03/2011

SmithKline Beecham (Cork) Limited Currabinny, Carrigaline, County Cork, IE
AVANDASTAT
5

BAZ0610643

30/09/2010

SmithKline Beecham (Cork) Limited Currabinny, Carrigaline, County Cork, IE
AVANDACHOL
5

BAZ0610647

27/12/2010

Cartridge World Pty Ltd 39 Charles Street, Norwood, 5067, South Australia, AU
Refill-Not Landfill

35

BAZ0610648

27/12/2010

Cartridge World Pty Ltd 39 Charles Street,
Norwood, 5067, South Australia, AU



Cartridge World

35

BAZ0610649

27/12/2010

Cartridge World Pty Ltd 39 Charles Street,
Norwood, 5067, South Australia, AU



35

BAZ0610650

30/09/2011

ASSA ABLOY AB Box 70340, SE-107 23
Stockholm, SE

ELSAFE

9

BAZ0610660

30/09/2010

TAŞKIN SANAYİ VE TİCARET ANONİM
ŞİRKETİ Çamçeşme Mahallesi, Taşkin Sokak
No: 5, Kaynarca-Pendik, İstanbul, TR



24,27

BAZ0610662

10/07/2007

OSCAR d.o.o. Široki Brijeg Trg Ante Starčevića
b.b., 88220 Široki Brijeg, BA



35

BAZ0610666

30/09/2010

SANOFI PASTEUR, Société Anonyme 2 Avenue
Pont Pasteur, 69007 Lyon, FR

BENEFIVE

5

BAZ0610667

30/09/2010

SANOFI PASTEUR, Société Anonyme 2 Avenue
Pont Pasteur, 69007 Lyon, FR

HEXAKIM

5

BAZ0610670

27/12/2010

THE CLUB d.o.o. Sarajevo Titova 7, 71000
Sarajevo, BA



35,41,43

BAZ0610674

30/06/2011
CARLSBERG Srbija d.o.o. Proleterska 17,
Čelarevo, RS
LAV PIVO
32

BAZ0610675

31/03/2011
CARLSBERG Srbija d.o.o. Proleterska 17,
Čelarevo, RS
LAV PREMIUM
32

BAZ0610676

27/12/2010
GENERAL MOTORS LLC 300 Renaissance
Center, City of Detroit, State of Michigan 48265-
3000, US
COBALT
12

BAZ0610677

27/12/2010
NOONDAY GLOBAL MANAGEMENT, LTD,
Walkers SPV Limited Walker House, Mary
Street, P.O. Box 908 GT, George Town, Grand
Cayman, KY
NOONDAY
36

BAZ0610679

10/07/2007
THE PROCTER & GAMBLE COMPANY One
Procter & Gamble Plaza, Cincinnati, Ohio 45202,
US



3,5,11

BAZ0610680

31/03/2011
Pi CONSULTING d.o.o Sarajevo ul. Radićeva br.
2, Sarajevo, BA



30

BAZ0610681

31/12/2011
IPEK IDROFIL PAMUK SANAYI VE TICARET
ANONIM Bayar Cad. Gülbahar Sok. Perdemisac
plaza No: 17/7 Kozyatagi - Istanbul, TR



3

BAZ0610683

27/12/2010
Kent Gıda Maddeleri Sanayii ve Ticaret Anonim
Şirketi Cumhuriyet Mahallesi 2253, Sokak No:
11, Gebze-Kocaeli, TR



30

BAZ0610684

27/12/2010

Kent Gıda Maddeleri Sanayii ve Ticaret Anonim Sirketi Cayirova Mahallesi, Istanbul Caddesi, Ankara Asfalti Ustu, No. 111, Gebze, Kocaeli, TR



30

BAZ0610685

27/12/2010

Kent Gıda Maddeleri Sanayii ve Ticaret Anonim Sirketi Cayirova Mahallesi, Istanbul Caddesi, Ankara Asfalti Ustu, No. 111, Gebze, Kocaeli, TR



30

BAZ0610689

10/07/2007

JERKOVIĆ d.o.o. Bijakovići-Čitluk Bijakovići bb, 88260 Čitluk, BA



25,35

BAZ0610698

10/07/2007

Farmal d.d. Branitelja domovinskog rata 8, 42230 Ludbreg, HR
LIZINOPRIL FARMAL
5

BAZ0610699

10/07/2007

Farmal d.d. Branitelja domovinskog rata 8, 42230 Ludbreg, HR
KLAVAX
5

BAZ0610702

27/12/2010

Gastro Grupa d.o.o. Ulica grada Vukovara 271/VI, 10000 Zagreb, HR



35,39

BAZ0610704

30/09/2010

British American Tobacco (Brands) Limited
Globe House, 4 Temple Place, London, WC2R 2PG, GB
BLUE FUTURA
34

BAZ0610707

27/12/2010

KEYLINE BRANDS LIMITED 3-5 Armstrong Way, Great Western Industrial Park, Southall, Middlesex UB2 4SD, GB
AAPRI
3

BAZ0610708

27/12/2010

LG Corp. 20, Yoido-dong, Yongsongpo-gu, Seoul, KR
LG SHINE
9

BAZ0610709

27/12/2010

LG Corp. 20, Yoido-dong, Yongdungpo-gu,
Seoul, KR



9

BAZ0610713

30/09/2010

Dunhill Tobacco of London Limited Globe House,
4 Temple Place, London WC2R 2PG, GB

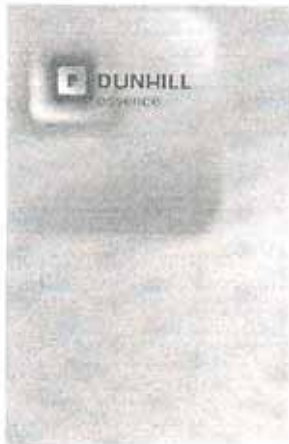

34

BAZ0610721

30/09/2010

ITM ENTREPRISES (a French "Société
anonyme") 24, rue Auguste Chabrières, 75015
Paris, FR



5,16,25,28,29,30,31,32,33,35,36,37,38,39,40,4
1,42,43,44,45

BAZ0610726

30/06/2008

ESAROM Essenzenfabrik Gesellschaft m.b.H.
Esaromstrasse 51, A-2105 Oberrohrbach bei
Wien, AT

RELAX

32

BAZ0610727

30/09/2010

Samsung Electronics Co., Ltd. (A Korean
Corporation) 416, Maetan-dong, Yeongtong-gu,
Suwon-si, Gyeonggi-do, KR



9

BAZ0610728

27/12/2010

MARBO D.O.O. Sportski centar bb, 78250
Laktaši, BA i MARBO PRODUCT d.o.o. Đorđa
Stanojevića 14, 11000 Beograd, RS



29,30

BAZ0610732

27/12/2010

MARBO D.O.O. Sportski centar bb, 78250
Laktaši, BA i MARBO PRODUCT d.o.o. Đorđa
Stanojevića 14, 11000 Beograd, RS



29



29

BAZ0610737

27/12/2010

MARBO D.O.O. Sportski centar bb, 78250
Laktaši, BA i MARBO PRODUCT d.o.o. Đorđa
Stanojevića 14, 11000 Beograd, RS



30

BAZ0610733

27/12/2010

MARBO D.O.O. Sportski centar bb, 78250
Laktaši, BA i MARBO PRODUCT d.o.o. Đorđa
Stanojevića 14, 11000 Beograd, RS



29

BAZ0610744

10/07/2007

RIS-SPORTNAUTIK D.O.O. 76250 Gradačac,
Sarajevska b.b., BA

LEADER

12

BAZ0610745

30/09/2010

LES LABORATOIRES BROTHIER 41, rue de Neuilly, 92000 Nanterre, FR



5,10

BAZ0610751

10/07/2007

DURU d.o.o. Visoko Visoko, Sarajevski put bb, BA
WAFELLA
30

BAZ0610755

31/03/2011

International Finance Corporation 2121
Pennsylvania Avenue, N.W. Washington, DC
20433, US
SME TOOLKIT
9,35,41

BAZ0710758

10/07/2007

Ovnaк d.o.o. Vitez PC-96, Vitez, BA



25

BAZ0710759

10/07/2007

Ovnaк d.o.o. Vitez PC-96, Vitez, BA



3,5

BAZ0710760

10/07/2007

Ovnaк d.o.o. Vitez PC-96, Vitez, BA



21

BAZ0710761

10/07/2007

Ovnaк d.o.o. Vitez PC-96, Vitez, BA



26

BAZ0710762

10/07/2007

Fabrika mineralne vode i bezalkoholnih pića
"VITINKA" A.D. Kozluk Podrinjska bb, 75413
Kozluk, BA



32

BAZ0710763

30/09/2010

ULUBAŞ MADENI EŞYA VE MAKINA SANAYI
ANONİM ŞİRKETİ Organize Sanayi Bölgesi, 10.
Cadde. No: 14, Kayseri, TR

V I V A N T

11,21

BAZ0710769

30/09/2010

E. I. du Pont de Nemours and Company 1007
Market Street, Wilmington, Delaware 19898, US
TANTAL

5

BAZ0710773

30/09/2010

Reckitt Benckiser Finish B.V. Siriusdreef 14,
2132 WT Hoofddorp, NL



3

BAZ0710781

30/09/2010

Merck Sharp & Dohme Corp. One Merck Drive,
Whitehouse Station, New Jersey 08889, US
TRIVOLVE

5

BAZ0710787

30/09/2010

BRITISH AMERICAN TOBACCO (BRANDS)
INC. 2711 Centerville Road, Suite 300,
Wilmington, Delaware 19808, US



34

BAZ0710788

27/12/2010

Max Zeller Söhne Aktiengesellschaft
Seeblickstrasse 4, 8590 Romanshorn, CH
ALLUNA

5

BAZ0710789

30/09/2010

Teijin Kabushiki Kaisha (Teijin Limited) 6-7,
Minamihommachi 1-chome, Chuo-ku, Osaka, JP
BON-ONE

5

BAZ0710791

27/12/2010

CROATIA OSIGURANJE d.d. Nikole Kordića
b.b., Ljubuški, BA

Za sva vremena

16,36

BAZ0710794

27/12/2010

HOME CENTERS (DYI) LTD. 7 Tulipman St.
Rishon Lezion, IL



2,7,8,9,11,20,21,22,24,27,37

BAZ0710795

30/09/2010

PFIZER PRODUCTS INC. Eastern Point Road,
Groton, Connecticut 06340, US

LIFE REWARDS

9,38,41,44

BAZ0710803

30/06/2008

DD "VISPAK" prehrambena industrija p.o. Visoko
Visoko, Ozrakovići bb, BA



30

BAZ0710805

30/09/2010

GLAXO GROUP LIMITED 980 Great West Road,
Brentford, Middlesex, TW8 9GS, GB



5,35,41,42

BAZ0710806

27/12/2010

MSD International Holdings GmbH Weystrasse
20, CH-6000 Lucerne 6, CH
REDIPEN
10

BAZ0710811

31/12/2008

cm-cosmetic market d.o.o. PC-96, Vitez, BA



3,5,14,18,21,25,26

BAZ0710812

10/07/2007

KUWAIT LUBE OIL COMPANY P.O. Box 9748
Ahmadi, 61008 Kuwait, KW



4

BAZ0710818

27/12/2010

OÜ Water Ser Group Kadaka tee 32, Tallinn,
10621, EE



11,35,37,42,45

BAZ0710821

31/03/2011

Hempel A/S Lundtoftegardsvej 91, DK-2800
Kongens Lyngby, DK
HEMPATONE
2

BAZ0710823

27/12/2010

Interbrand Group 239 Old Marylebone Road,
London NW1 5QT, GB

ИНТЕРБРАНД

16,35,36,42

BAZ0710825

30/06/2008

Deutsche Bank AG Taunusanlage 12, D-60325
Frankfurt am Main, DE

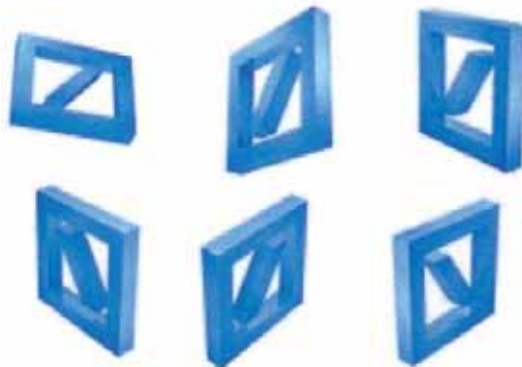

35,36,38

BAZ0710834

27/12/2010

AKCIONARSKO DRUŠTVO "BANJALUČKA
PIVARA" BANJA LUKA Slatinska br. 8, 51000
Banja Luka, BA
KRISTALNA KAP

32

BAZ0710928

27/12/2010

Debeljak industrija vijaka d.o.o. Sarajevo 71000
Sarajevo, Braće Mulića br. 20, BA
koelner
6,7,8,9,35

ISPRAVKA GREŠKE
ИСПРАВКА ГРЕШКЕ
ISPRAVKA GREŠKE

(111) **BAZ1216108**(181) 12/01/2022
(210) BAZ1216108A (220) 12/01/2022
(151) 03/03/2014
(732) **MLADEGS PAK d.o.o.**
Vijaka bb, 78430 Prnjavor
BA
(540)



(511)
12 Kakao (pića od kaka).

kod ovoga Instituta pod brojem BAZ1216108 dana 03/03/2014 godine, na ime nosioca prava MLADEGS PAK d.o.o. Vijaka bb, 78430 Prnjavor, BA.

Uvidom u dokumentaciju o žigu utvrđena je greška u naznaci klasa u predmetnom rješenju koji se odnosi na podatke o klasi za koju je žig priznat, te je Institut primjenom člana 209. Zakona o upravnom postupku odlučio kao u dispozitivu ovog zaključka.

BAZR96172
2-3/1998
Xylem IP Management S.à.r.l.
11, Breedewues, L-1259 Senningerberg
LU
01/02/2018

Ispravka podataka objavljenih u glasniku 1/2018, kod prenosa prava u nazivu nositelja žiga BAZR96172. Umjesto

Xylem IP Management S.a.r.l.

Upisuje se

Xylem IP Management S.à.r.l.

ISPRAVKA GREŠKE

ISPRAVLJA SE greška u rješenju ovog Institut br. IP-02-47-2-01823/14TM od 03/03/2014 godine o priznanju žiga "**Boni quick**", koji je upisan u registar žigova kod ovoga Instituta pod brojem **BAZ1216108** dana **03/03/2014** godine, u naznaci roba za koje je žig priznat. Prema izvršenoj ispravci žig se upisuje u registar za sljedeće robe:

Klasa 30: Kakao (pića od kaka).

OBRAZLOŽENJE

Rješenjem ovoga Instituta br. IP-02-47-2-01823/14TM od 03/03/2014 godine, priznat je žig "**Boni quick**", koji je upisan u registar žigova

**RAZDVAJANJE ŽIGA
РАЗДВАЈАЊЕ ЖИГА
RAZDVAJANJE ŽIGA**

(111) **BAZ1820854** (181) 22/12/2018

(210) ZR003A (220) 02/04/1966

(151) 20/04/1998

(300) 17027

02/04/1966

YU

(732) **KABUSHIKI KAISHA KANEBO
KESHOHIN (KANEBO COSMETICS
INC.)
11-2, Toranomom 5-chome, Minato-ku,
Tokyo, JP**

(740) DR DIANA PROTIC-TKALČIĆ &
PARTNERS D.O.O

(540)

Kanebo

(531) 27.5, 28.3

(511)

26 Čipke.

UPIS LICENCE U REGISTAR PRIZNATIH PRAVA NA ŽIGOVE
UPIS LICENCE U REGISTAR PRIZNATIH PRAVA NA ŽIGOVE
УПИС ЛИЦЕНЦЕ У РЕГИСТАР ПРИЗНАТИХ ПРАВА НА ЖИГОВЕ

(broj licence)

BAZL18581

(broj žiga)

BAZ1619542

(objavljeno u Glasniku/Gazeti)

1/2018

(datum upisa licence)

27/03/2018

(davalac licence)

Chivas Holdings (IP) Limited,
111-113 Renfrew Road, Paisley, Renfrewshire,
PA3 4DY, Scotland, GB

(sticalac licence)

Chivas Brothers Limited,
111-113, Renfrew Road, Paisley, PA3 4DY,
Scotland, GB (vrsta licence)

Isključiva neprenosiva

(izgled žiga)



(međunarodna klasifikacija roba i usluga)

33

(licence za robe/usluge)

Alkoholna pića (osim piva).

GEOGRAFSKE OZNAKE
ZEMLJOPISNE OZNAKE
ГЕОГРАФСКЕ ОЗНАКЕ
GEOGRAPHICAL INDICATIONS

STRUKTURA REGISTARSKOG BROJA OVLAŠTENOGA KORISNIKA
STRUKTURA REGISTARSKOG BROJA OVLAŠTENOGA KORISNIKA
СТРУКТУРА РЕГИСТАРСКОГ БРОЈА ОВЛАШТЕНОГ КОРИСНИКА

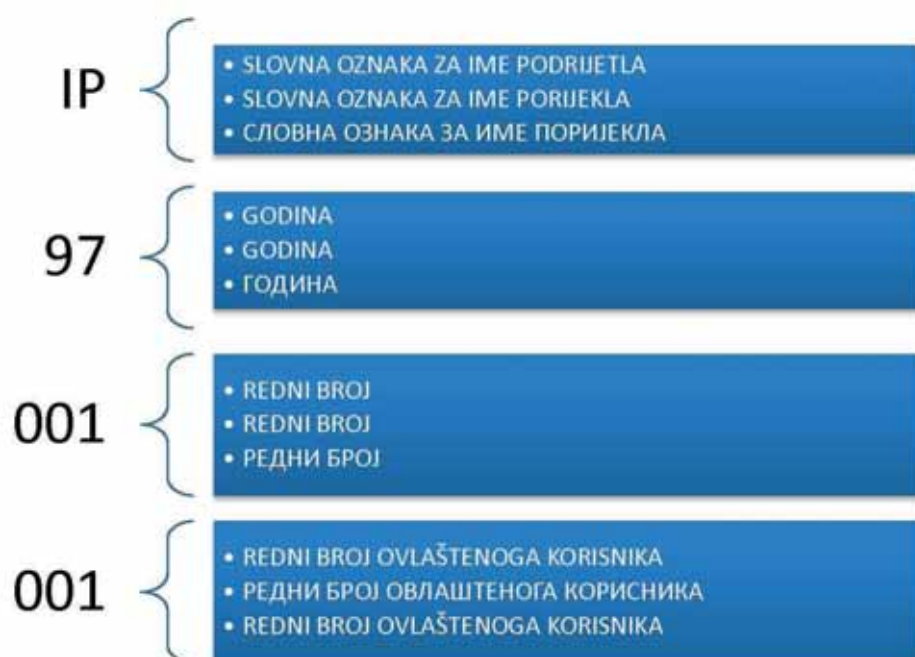

**U ovom broju Glasnika nema objava za rubriku
“GEOGRAFSKE OZNAKE”**

**U ovom broju Glasila nema objava za rubriku
“ZEMLJOPIISNE OZNAKE”**

**У овом броју Гласника нема објава за рубрику
“ГЕОГРАФСКЕ ОЗНАКЕ”**

LISTE ZASTUPNIKA REGISTROVANIH KOD INSTITUTA ZA INTELEKTUALNO VLASNIŠTVO BOSNE I HERCEGOVINE

THE LISTS OF BOSNIAN AND HERZEGOVINIAN INDUSTRIAL PROPERTY REPRESENTATIVES

PATENTNI ZASTUPNICI / PATENT ATTORNEYS

Ovlašteni za zastupanje u postupcima sticanja i održavanja prava na patente, industrijski dizajn, žigove, geografske oznake i drugih prava / Authorised for representation parties to proceedings relating to the acquisition and maintenance of patents, industrial designs, trademarks, geographical indications and other requests

NEDIM KRILIĆ
dipl. pravnik / B.A. Degree of Law
Avde Smailovića 35
71000 SARAJEVO

tel: +387 33 22 13 43
fax: +387 33 22 13 43
GSM: +387 61 13 43 52
E-mail: krilic@bih.net.ba

*Jezik za korespondenciju / Language for communication:
Engleski/English*

DRAGAN MIĆUNOVIĆ
advokat / Attorney at Law
Aida Pašić
Branilaca Sarajeva 10
71000 SARAJEVO

tel: +387 33 20 15 31
fax: +387 33 55 30 90
GSM: +387 61 26 74 25
E-mail: info@micunoviclaw.ba
WWW: www.micunoviclaw.ba

*Jezik za korespondenciju / Language for communication:
Engleski/English*

INJA PAŠALIĆ
advokat / Attorney at Law
Pruščakova 9
71000 SARAJEVO

tel: +387 33 56 58 80
fax: +387 33 56 58 81
E-mail: info@pasalic.ba
WWW: www.pasalic.com

*Jezik za korespondenciju / Language for communication:
Engleski/English, Njemački/German*

Dr DIANA PROTIĆ-TKALČIĆ & PARTNERS
d.o.o.
Dr Diana Protić-Tkalčić

Koševo 36
71000 SARAJEVO
tel: +387 33 20 69 04
fax: +387 33 44 41 40

E-mail: dprotic@bih.net.ba; office@protic-tkalcic.ba
WWW: www.protic-tkalcic.ba

*Jezik za korespondenciju / Language for communication:
Engleski/English*

“LINEA SERVICES” d.o.o. Sarajevo
Merima Bajramović
dipl. pravnik / B.A. Degree of Law
Maršala Tita 29/IV
71000 SARAJEVO

tel: +387 33 21 83 48
fax: +387 33 20 75 17
GSM: +387 61 37 03 19
E-mail: info@lineasusic.com
WWW: www.lineasusic.com

*Jezik za korespondenciju / Language for communication:
Francuski/French, Engleski/English, Turski/Turkish*

“STAM” d.o.o.
Mubera Trebinjac
dipl. ing. Kemije
Sarači 77
71000 SARAJEVO

tel: +387 33 21 44 13
fax: +387 33 66 80 31
E-mail: stam_doo@yahoo.com

*Jezik za korespondenciju / Language for communication:
Engleski/English, Njemački/German*

“INTELBIRO” d.o.o.

Lejla Hodžić

M.H. Uskufije 3

71000 SARAJEVO

tel: +387 33 21 32 09

fax: +387 33 21 81 11

E-mail: postmaster@intelbiro.com

WWW: www.intelbiro.com

Jezik za korespondenciju / Language for communication:

Francuski/French, Engleski/English

Advokatsko društvo Spaho d.o.o. Sarajevo

Mehmed Spaho

advokat / Attorney at Law

Mehmeda Spahe 8

71000 SARAJEVO

tel: +387 33 55 77 11

fax: +387 33 55 77 12

E-mail: m.spaho@attorney-spaho.ba

Jezik za korespondenciju / Language for communication:

Engleski/English

“ŽIVKO MIJATOVIĆ & PARTNERS” d.o.o.

Sarajevo

Selma Čustović

dipl. pravnik / B.A. Degree of Law

M.H. Uskufije 3.

71000 SARAJEVO

tel: +387 33 20 06 41

fax: +387 33 21 84 21

E-mail: ba@zm-p.com

WWW: www.zm-p.com

Jezik za korespondenciju / Language for communication:

Engleski/English, Španski/Spanish

KERIM KARABDIĆ

Adi Krdžalić

advokat / Attorney at Law

Hadži Idrizova 20

71000 SARAJEVO

tel: +387 33 844 225

fax: +387 33 833 879

GSM: +387 61 177 527; +387 61 357 106

E-mail: info@karabdic.ba; adikrdzalic@gmail.com

WWW: www.karabdic.ba

Jezik za korespondenciju / Language for communication:

Engleski/English, Njemački/German

“Damir Tkalčić, Agencija za zaštitu intelektualnog vlasništva”

Damir Tkalčić

Koševo 36

71000 SARAJEVO

tel: +387 33 26 67 70

fax: +387 33 26 67 71

E-mail: dtkalcic@bih.net.ba

Jezik za korespondenciju / Language for communication:

Engleski/English

“PETOŠEVIĆ” d.o.o. Sarajevo

Tarik Prolaz; Berina Prolaz

dipl. pravnik / B.A. Degree of Law

Željeznička broj 20

SARAJEVO, 71210 ILIDŽA

tel: + 387 33 84 10 45

fax: + 387 33 84 12 99

E-mail: sarajevo@petosevic.com

Jezik za korespondenciju / Language for communication:

Engleski/English

“MSA IP”

vl. Dževad Ćoralić, dipl. pravnik; Azra Ćoralić

dipl. pravnik / B.A. Degree of Law

Hamdije Kapidžića 12

71 000 SARAJEVO

tel: +387 33 95 06 79

GSM: +387 61 48 76 87

E-mail: dzevad.coralic@msa-iplaw.com

Jezik za korespondenciju / Language for communication:

Engleski/English

Advokatska firma “SAJIĆ” o.d. Banja Luka

Željko Vlačić; Ognjen Bogdanić

advokat / Attorney at Law

Bulevar Vojvode Ž. Mišića 49b

78000 Banja Luka

tel: + 387 51 22 76 20

fax: + 387 51 22 76 23

E-mail: info@afsajic.com

WWW: www.advokatskafirmasajic.com

Jezik za korespondenciju / Language for communication:

Dr JOVAN ŠARAC
advokat / Attorney at Law
Karađorđeva broj 21
71123 ISTOČNO SARAJEVO

GSM: +387 65 42 24 86; +387 63 79 11 60

E-mail: jvnsarac@gmail.com

Jezik za korespondenciju / Language for communication:

EDIN BULJUBAŠIĆ
advokat / Attorney at Law
Kralja Tvrtka broj 6
71000 SARAJEVO

tel: +387 33 20 41 38

E-mail: edindavud@gmail.com

Jezik za korespondenciju / Language for communication:

ZASTUPNICI ZA ŽIGOVE / TRADEMAKS ATTORNEYS

Ovlašteni za zastupanje u postupcima sticanja i održavanja prava na industrijski dizajn, žigove i geografske oznake / Authorised for representation parties to proceedings relating to the acquisition and maintenance of industrial designs, trademarks and geographical indications and other requests concerning those rights

IGOR SJERIKOV
advokat / Attorney at Law
Branka Ćopića broj 15
78000 Banja Luka

tel: +387 51 21 55 54; +387 51 21 54 68

fax: +387 51 21 54 68

E-mail: advokati.sjerikov-maric@blic.net

Jezik za korespondenciju / Language for communication:

Engleski/English

GORAN N. MARIĆ
advokat / Attorney at Law
Branka Ćopića broj 15
78000 Banja Luka

tel: +387 51 22 87 80; +387 51 21 54 68

fax: +387 51 21 54 68

E-mail: advokat.goran.maric@gmail.com

Jezik za korespondenciju / Language for communication:

Engleski/English

VINKA GUTIĆ
advokat / Attorney at Law
Mehmedalije Maka Dizdara b.b.
75300 LUKAVAC

tel: +387 35 55 54 15

fax: +387 35 55 54 15

GSM: +387 61 16 46 88

E-mail: vinka@bih.net.ba

Jezik za korespondenciju / Language for communication:

Engleski/English

AMILA ETEROVIĆ
advokat / Attorney at Law
Branilaca Sarajeva 10
71000 SARAJEVO

tel: +387 33 21 54 30

fax: +387 33 21 54 30

GSM: +387 61 14 16 68

E-mail: amila@aketerovic.com

WWW: www.aketerovic.com

Jezik za korespondenciju / Language for communication:

Engleski/English, Njemački/German, Italijanski/Italian

**Advokatsko društvo MARIĆ & Co d.o.o. -
MARIĆ & Co Ltd**
Branko Marić
advokat / Attorney at Law
Mehmeda Spahe 26
71000 SARAJEVO

tel: +387 33 71 60 30

fax: +387 33 71 60 36

E-mail: maric.b@bih.net.ba

Jezik za korespondenciju / Language for communication:

Engleski/English, Njemački/German, Italijanski/Italian,

Francuski/French

NEDŽIDA SALIHOVIĆ
advokat / Attorney at Law
Fra Anđela Zvizdovića 1/X
71000 SARAJEVO

tel: +387 33 29 52 37

fax: +387 33 29 64 10

GSM: +387 61 195126

E-mail: nedzida.salihovic@cms-rrh.com

Jezik za korespondenciju / Language for communication:

Engleski/English

MIRNA MILANOVIĆ - LALIĆ

advokat / Attorney at Law

Skenderpašina 1

71000 SARAJEVO

tel: +387 33 26 15 35

fax: +387 33 26 15 47

GSM: +387 61 20 49 17

E-mail: mirna.lalic@karanovic-nikolic.com

Jezik za korespondenciju / Language for communication:

Engleski/English

NUSMIR HUSKIĆ

advokat / Attorney at Law

Dolina 2

71000 SARAJEVO

tel: +387 33 66 66 24

fax: +387 33 66 66 24

GSM: +387 61 75 10 03

E-mail: info@huskiclaw.com; huskic.nusmir@gmail.com

WWW: www.huskiclaw.com

Jezik za korespondenciju / Language for communication:

Engleski/English

EMINA SARAČEVIĆ

Zajednička advokatska kancelarija Emina

Saračević i Adis Gazibegović

advokat / Attorney at Law

Fra Anđela Zvizdovića 1

71000 SARAJEVO

tel: +387 33 29 57 72

fax: +387 33 29 57 74

E-mail: emina.saracevic@sgl.ba

Jezik za korespondenciju / Language for communication:

DIJANA PEJIĆ

advokat / Attorney at Law

Gundulićeva broj 6

78 000 Banja Luka

tel: +387 51 250 641

fax: +387 51 250 641

E-mail: dpejic@bdklegal.com

Jezik za korespondenciju / Language for communication:

Engleski/English

TOMISLAV BEVANDA

Zajednički odvjetnički ured, odvjetnici

Damir Barbarić i Tomislav Bevanda

odvjetnik / Attorney at Law

Fra Didaka Buntića 29

88220 ŠIROKI BRIJEG

tel: + 387 39 85 21 21

GSM: + 387 63 36 82 49

E-mail: tbevanda@yahoo.com

Jezik za korespondenciju / Language for communication:

BOJAN GRUBAČ

Zajednička advokatska kancelarija

“Oprašić, Grubač & Rašeta”

odvjetnik / Attorney at Law

Hamdije Kreševljakovića broj 40

71000 SARAJEVO

tel: + 387 33 20 65 01; + 387 33 55 12 35

fax: + 387 33 55 12 36

E-mail: advokk@hotmail.com

Jezik za korespondenciju / Language for communication:

Engleski/English

NIHAD SIJERČIĆ

odvjetnik / Attorney at Law

Fra Anđela Zvizdovića 1, BC UNITIC, Tower B/II

71000 SARAJEVO

tel: + 387 33 84 40 00

fax: + 387 33 26 15 47

Jezik za korespondenciju / Language for communication:

MAK RADIČIĆ

odvjetnik / Attorney at Law

Obala Kulina bana broj 4

71000 SARAJEVO

tel: + 387 33 20 97 50

fax: + 387 33 20 97 50

GSM: + 387 61 89 00 51

E-mail: mak.radicic@rlo.ba

WWW: www.rlo.ba

Jezik za korespondenciju / Language for communication:

Engleski/English, Francuski/French, Njemački/German

AMELA SELMANAGIĆ
odvjetnik / Attorney at Law
Šenoina broj 16/II
71000 SARAJEVO

tel: + 387 33 98 23 35

GSM: + 387 61 89 67 52

E-mail: lawoffice.selmanagic@gmail.com

Jezik za korespondenciju / Language for communication:

ADMIR SPAHIĆ
odvjetnik / Attorney at Law
Skenderpašina 1
71000 SARAJEVO

GSM: + 387 61 86 40 28

E-mail: info@advokatspahic.ba

WWW: www.advokatspahic.ba

Jezik za korespondenciju / Language for communication:
Engleski/English

VLADIMIR MARKUŠ
odvjetnik / Attorney at Law
Srpska broj 2
78000 Banja Luka

tel: + 387 51 22 26 70

fax: + 387 51 22 26 72

E-mail: v.markus@schoenherr.rs

Jezik za korespondenciju / Language for communication: _____

STEVAN DIMITRIJEVIĆ
advokat / Attorney at Law
Sime Šolaje broj 1
78000 Banja Luka

tel: + 387 51 96 26 00

fax: + 387 51 96 26 00

E-mail: stevan.dimitrijevic@dimitrijevicpartners.com

Jezik za korespondenciju / Language for communication:

FEMIL ČURT
advokat / Attorney at Law
Šenoina broj 12
71000 SARAJEVO

tel: + 387 33 26 30 25

fax: + 387 33 26 30 25

GSM: + 387 61 19 87 63

E-mail: femil.curt@curtlaw.ba

Jezik za korespondenciju / Language for communication:

LANA SARAJLIĆ
advokat / Attorney at Law
Zmaja od Bosne broj 7
71000 SARAJEVO

tel: +387 33 95 34 52

fax: +387 33 95 34 51

Jezik za korespondenciju / Language for communication:

NEDŽAD BEĆA
advokat / Attorney at Law
Antuna Branka Šimića broj 29
71000 SARAJEVO

tel: +387 33 46 52 07

fax: +387 33 46 52 07

GSM: +387 62 30 63 03

E-mail: advokat.nedzad@gmail.com

Jezik za korespondenciju / Language for communication:

=====

WEB: www.ipr.gov.ba; e-mail: info@ipr.gov.ba
Sjedište: 88000 Mostar, Kneza Domagoja bb.; e-mail: mostar@ipr.gov.ba; Fax: +387 36 31 84 20;
Tel: Protokol +387 36 33 43 81; Ured direktora i zamjenika direktora +387 36 33 43 82 (Mostar); +387 33 52 18 48 (Sarajevo)
Ispostava Sarajevo: 71000 Sarajevo, Hamdije Cemerlica 2/18; e-mail: sarajevo@ipr.gov.ba; Fax: +387 33 65 27 57; Tel: Protokol +387 33 65 27 65;
Odjeljenja: Nacionalni žig +387 33 65 27 98; Medunarodni žig, Patenti, Industrijski dizajn +387 33 61 80 95
Ispostava Banja Luka: 78000 Banja Luka, Akademika Jovana Surutke 13/3; email: banjaluka@ipr.gov.ba ; Fax: +387 51 22 68 41 ; Tel: +387 51 22 68 40

=====

WEB: www.ipr.gov.ba; e-mail: info@ipr.gov.ba
Head Office: 88000 Mostar, Kneza Domagoja bb.; e-mail: mostar@ipr.gov.ba; Fax: 036 31 84 20;
Tel: Protocol +387 36 33 43 81; Director and Deputy Director Office +387 36 33 43 82 (Mostar); +387 33 52 18 48 (Sarajevo)
Branch Office: 71000 Sarajevo, Hamdije Cemerlica 2/18; e-mail: sarajevo@ipr.gov.ba; Fax: +387 33 65 27 57; Tel: Protocol +387 33 65 27 65;
Units: National Trademark +387 33 65 27 98; International Trademark, Patents, Industrial Design +387 33 61 80 95
Branch Office: 78000 Banja Luka, Akademika Jovana Surutke 13/3; email: banjaluka@ipr.gov.ba ; Fax: +387 51 22 68 41 ; Tel: +387 51 22 68 40

KOLEKTIVNE ORGANIZACIJE ZA OSTVARIVANJE AUTORSKOG PRAVA I SRODNIH PRAVA

„AMUS“

Asocijacija skladatelja – muzičkih stvaratelja Bosne i Hercegovine

Trg solidarnosti 2a

71000 Sarajevo

Tel: 033 205 600

Fax: 033 218 258

E-mail: strucnasluzba@amus.ba

Vrsta prava:

Kolektivno ostvarivanje prava autora glazbenih djela

Napomena: Rješenjem Instituta za intelektualno vlasništvo BiH broj IP-03-47-5-06059/12VT od 21.06.2012. godine, koje je stupilo na snagu danom donošenja, udruzi „AMUS“ Asocijacija skladatelja – muzičkih stvaratelja Bosne i Hercegovine, Sarajevo, izdana je dozvola za kolektivno ostvarivanje prava autora glazbenih djela.

„AIS“

Asocijacija izvođača i svirača

Srpskih vladara br. 9

71123 Istočno Sarajevo

E-mail: apcaisbih@gmail.com

Broj mobilnog telefona: +387 61 314 888

Vrsta prava:

Kolektivno ostvarivanje prava izvođača glazbenih djela

Napomena: Rješenjem Instituta za intelektualno vlasništvo BiH broj IP-03-47-5-02676/15VT od 08.05.2015. godine udruzi „AIS“ Asocijacija izvođača i svirača izdana je dozvola za kolektivno ostvarivanje prava izvođača glazbenih djela.

„FONOGRAM“

Udruga za zaštitu proizvođača fonograma

Jošanička broj 55

71320 Vogošća, Bosna i Hercegovina

Tel: 033/425-290

Fax:033/425-291

E-mail: strucnasluzba@fonogram.org

Vrsta prava:

Kolektivno ostvarivanje prava proizvođača fonograma

Napomena: Rješenjem Instituta za intelektualno vlasništvo BiH broj IP-03-47-5-05879/15VT od 16.10.2015. Udruzi za zaštitu proizvođača fonograma „FONOGRAM“ iz Vogošće izdana je dozvola za obavljanje poslova kolektivnog ostvarivanja prava proizvođača fonograma.

„UFI“

Udruga Filmske Industrije
Administrativno-poslovni centar bb
72250 Kiseljak, BiH
Tel: 030/941-800
Fax: 030/870-975
E-mail: info@ufi.ba

Vrsta prava:

Kolektivno ostvarivanje prava na naknadu za kablensko reemitiranje audiovizualnih djela

Napomena: Rješenjem Instituta za intelektualno vlasništvo BiH broj IP-03-47-5-288/16GM od 21.4.2016. Udruzi filmske industrije „UFI“ iz Kiseljaka izdana je dozvola za obnašanje poslova kolektivnog ostvarivanja prava na naknadu za kablensko reemitiranje audiovizualnih djela. Navedeno rješenje je odlukom (rješenjem) Žalbenog vijeća pri Vijeću ministara Bosne i Hercegovine, broj: UPŽV-09-07-3-118/16 od 30.8.2016., oglašeno ništavim. Dana 13.12.2016., Žalbeno vijeće pri Vijeću ministara Bosne i Hercegovine je odlukom broj: UPŽV-09-07-3-118/16 ukinulo gore navedeno Rješenje o oglašavanju ništavim Rješenja Instituta za intelektualno vlasništvo Bosne i Hercegovine, broj: IP-03-47-5-288/16GM od 21.4.2016, te je Institut za intelektualno vlasništvo Bosne i Hercegovine dana 4.1.2017. godine izdao novu dozvolu za kolektivno ostvarivanje prava na naknadu za kablensko reemitiranje audiovizualnih djela Udruzi filmske industrije „UFI“ iz Kiseljaka, odlukom broj: 03-47-5-288-21/16GM.

„ORIGINAL“

Udruga za ostvarivanje i zaštitu reprodukcijских prava
Trampina 4/III
71000 Sarajevo
Tel/fax: +387 33 688 041
E-mail: info@original.co.ba

Vrsta prava:

Kolektivno ostvarivanje prava na privatnu i drugu vlastitu uporabu

Napomena: Rješenjem Instituta za intelektualno vlasništvo BiH broj 03-47-5-193-9/17VT Udruzi za ostvarivanje i zaštitu reprodukcijских prava „ORIGINAL“ iz Sarajeva izdana je dozvola za obnašanje poslova kolektivnoga ostvarivanja prava autora pisanih djela izdanih u tiskanom obliku i srodnog prava izdavača tiskanih izdanja, na privatnu i drugu vlastitu uporabu. Dozvola je izdana za kolektivno ostvarivanje sljedećih imovinskih prava autora djela izdanih u tiskanom obliku i srodnog prava izdavača tiskanih izdanja:

- pravo na naknadu koje se plaća pri prvoj prodaji ili uvozu novih uređaja za fotokopiranje;
- pravo na naknadu od izrađenih fotokopija namijenjenih za prodaju, koju plaćaju fizičke i pravne osobe koje uz naplatu obavljaju usluge fotokopiranja.

Pojedinačni primjerak **GLASNIKA INTELEKTUALNOG VLASNIŠTVA** možete nabaviti po cijeni od 20 KM tako što ćete izvršiti uplatu na:

JRT Trezor BiH - Institut za intelektualno vlasništvo Bosne i Hercegovine

broj: **1610000010750812**

Vrsta prihoda: **734111**

Budžetska organizacija: **0814999**

sa naznakom „**GIV – /upišite broj Glasnika koji želite da kupite/**”

Molimo Vas da po izvršenoj uplati dostavite dokaz na:

Institut za intelektualno vlasništvo Bosne i Hercegovine, Ispostava Sarajevo

Hamdije Čemerlića 2/9

71000 Sarajevo

Bosna i Hercegovina