



Bosna i Hercegovina  
Institut za intelektualno vlasništvo

Bosna i  
Hercegovina  
**Glasnik**

intelektualnog vlasništva

Službeni glasnik Instituta za  
intelektualno vlasništvo

**2/2012**

ISSN /ISSN – 1840-2607

**IZDAVAČ**

Institut za intelektualno vlasništvo  
Bosne i Hercegovine

**GLAVNI I ODGOVORNI UREDNIK**

Lidija Vignjević

**UREĐIVAČKI ODBOR**

Elvedin Pandžić , Faris Frašto

**DESIGN/DTP**

Danilo Golo

**DESIGN KORICA**

Igor Sivjakov

**ŠTAMPA**

**CIJENA**

20,00 KM

**TIRAŽ**

30

## SADRŽAJ

Popis brojeva objavljenih prava.....	4
Kodne oznake zemalja.....	5

### PATENTI .....7

Objava prijava patenata.....	9
Indeks prema rastućem broju prijave patenta.....	15
Indeks prema MKP.....	15
Indeks prema podnosiocima prijave patenta.....	16
Dodjela patenta (Član 41).....	17
Objava patenta (Član 44).....	18
Objava evropskih patenata upisanih u registar patenata.....	37

### INDUSTRIJSKI DIZAJN.....71

Objava industrijskog dizajna.....	73
Indeks prema rastućem registarskom broju.....	80
Indeks prema međunarodnoj klasifikaciji.....	80
Indeks prema nosiocima indust. dizajna.....	81
Prestanak važenja industrijskog dizajna.....	81
Produženje važenja industrijskog dizajna.....	82

### ŽIGOVI .....85

Objava prijava žigova.....	87
Indeks brojeva prijave žigova.....	90
Indeks klasa prijave žigova.....	90
Indeks podnosioca prijave žigova.....	90
Objava žigova.....	91
Indeks brojeva žigova.....	252
Indeks klasa žigova.....	258
Indeks nosioca žigova.....	267
Prenos prava.....	276
Promjena naziva i adrese nosioca prava.....	279
Promjena naziva nosioca prava.....	280
Promjena adrese nosioca prava.....	282
Produženje važenja žiga.....	283
Prestanak prava na žig.....	288
Promjene u registru.....	305
Prenos prava.....	305
Promjena naziva i adrese nosioca prava.....	309
Promjena naziva nosioca prava.....	310
Promjena adrese nosioca prava.....	311
Produženje važenja žiga.....	312
Prestanak prava na žig.....	313
Ograničenje popisa roba i/ili usluga.....	315
Upis licence u registar priznatih prava na žigove.....	316
Objava zaloga.....	319
Ispravka greške.....	320

### GEOGRAFSKE OZNAKE.....323

Lista zastupnika za zaštitu industrijskog vlasništva u Bosni i Hercegovini.....	326
Lista udruga.....	331

### STATISTIKA

## CONTENTS

List of Published Right Numbers.....	4
Country Codes.....	5

### PATENTS.....7

Publication of Patent Application.....	9
Index in Order Increasing Number of Patent Application.....	15
Index as to IPC.....	15
Index of Patent Applicants.....	16
Patent Grant ( Article 41 ).....	17
Patent Publication ( Article 44).....	18
Publication of the European Patents Entered in Patent Register.....	37

### INDUSTRIAL DESIGN.....29

Publication of Industrial Designs.....	31
Industrial Designs Index as to Increasing Register Number.....	37
Index as to International Classification for Industrial Designs.....	37
Index of Holders of Industrial Designs.....	37
Cessation of Industrial Design Validity.....	38
Renewal of Industrial Design Registration.....	61

### TRADEMARKS.....85

Publication of Trademark Application.....	87
Index of Trademark Application Numbers.....	90
Index of Trademark Application Classes.....	90
Index of Trademark Applicants.....	90
Publication of Trademarks.....	91
Index of Trademark Numbers.....	252
Index of Trademark Classes.....	258
Index of Trademark Holders.....	267
Transfer of Rights.....	276
Change of Rights Holder's Name and Address.....	279
Change of Rights Holder's Name.....	280
Change of Rights Holder's Address.....	282
Renewal of Trademark Registration.....	283
Cessation of Protection.....	288
Changes in the Register.....	305
Transfer of Rights.....	305
Change of Rights Holder's Name and Address.....	309
Change of Rights Holder's Name.....	310
Change of Rights Holder's Address.....	311
Renewal of Trademark Registration.....	312
Lapse of Trademark Rights.....	313
Limitation of the List of Goods and/or Services.....	315
Recording of Licence in the Register of Granted Trademark Rights.....	316
Publication of Pledge.....	319
Error correction.....	320

### GEOGRAPHICAL INDICATIONS.....323

Recording of Licence in the Register of Granted Trademark Rights.....	
List of Representatives for Protection of Industrial Property in Bosnia and Herzegovina.....	326
List of Association.....	331

### STATISTICS

## POPIS BROJEVA OBJAVLJENIH PRAVA

### PATENTI / PATENTS

BAP062372A BAP102781A BAP102798A BAP102816A BAP102817A BAP102821A BAP112847A

### RJEŠENJA O DODJELI PATENTA

(na osnovu člana 41.Zakona o industrijskom vlasništvu u BiH)

BAP00527 BAP021115 BAP021147 BAP021250 BAP102794 BAP102795 BAP112868 BAP041746  
BAP041758 BAP102792 BAP102793

### OBJAVA PATENATA

(na osnovu člana 44.Zakona o industrijskom vlasništvu u BiH)

BAP97218 BAP 99489 BAP01927 BAP01940 BAP01963 BAP021001 BAP021155 BAP041810 BAP031513  
BAP041853 BAP082654 BAP041919 BAP051962 BAP052031 BAP062400 BAP041902

### INDUSTRIJSKI DIZAJN / INDUSTRIAL DESIGN

BAD 08471 BAD 08475 BAD 09480 BAD 09481 BAD 09484

### ŽIGOVI/TRADEMARKS

BAZ047576 BAZ047785 BAZ0610372 BAZ0711242 BAZ0711306 BAZ0711407 BAZ0711515 BAZ0812390 BAZ0812647 BAZ0812650  
BAZ0812702 BAZ0812793 BAZ0812916 BAZ0812968 BAZ0813016 BAZ0813032 BAZ0813037 BAZ0813038 BAZ0813039 BAZ0813041  
BAZ0813042 BAZ0813044 BAZ0813047 BAZ0813050 BAZ0813052 BAZ0813053 BAZ0813054 BAZ0813055 BAZ0813056 BAZ0813057  
BAZ0813059 BAZ0813066 BAZ0813071 BAZ0813073 BAZ0813078 BAZ0813080 BAZ0813082 BAZ0813083 BAZ0813085 BAZ0813086  
BAZ0813087 BAZ0813095 BAZ0813127 BAZ0813131 BAZ0813133 BAZ0813137 BAZ0813150 BAZ0813200 BAZ0813201 BAZ0813245  
BAZ0813249 BAZ0813292 BAZ0813305 BAZ0813306 BAZ0813319 BAZ0813338 BAZ0813343 BAZ0813345 BAZ0813406 BAZ0813415  
BAZ0813471 BAZ0813486 BAZ0813499 BAZ0813520 BAZ0813527 BAZ0813530 BAZ0813531 BAZ0813532 BAZ0813533 BAZ0813551  
BAZ0813553 BAZ0813555 BAZ0813559 BAZ0813560 BAZ0813566 BAZ0813567 BAZ0813574 BAZ0813590 BAZ0813591 BAZ0813594  
BAZ0813595 BAZ0813596 BAZ0813597 BAZ0813598 BAZ0813600 BAZ0813604 BAZ0913631 BAZ0913648 BAZ0913649 BAZ0913654  
BAZ0913663 BAZ0913664 BAZ0913665 BAZ0913677 BAZ0913680 BAZ0913682 BAZ0913696 BAZ0913697 BAZ0913698 BAZ0913699  
BAZ0913700 BAZ0913701 BAZ0913745 BAZ0913746 BAZ0913747 BAZ0913756 BAZ0913776 BAZ0913783 BAZ0913784 BAZ0913792  
BAZ0913799 BAZ0913802 BAZ0913803 BAZ0913807 BAZ0913821 BAZ0913822 BAZ0913823 BAZ0913832 BAZ0913843 BAZ0913864  
BAZ0913922 BAZ0913931 BAZ0913932 BAZ0913933 BAZ0913934 BAZ0913959 BAZ0913960 BAZ0913961 BAZ0913967 BAZ0913968  
BAZ0913969 BAZ0913970 BAZ0913971 BAZ0913974 BAZ0913979 BAZ0913980 BAZ0913985 BAZ0913986 BAZ0913990 BAZ0913991  
BAZ0913992 BAZ0913993 BAZ0913999 BAZ0914001 BAZ0914003 BAZ0914004 BAZ0914005 BAZ0914006 BAZ0914008 BAZ0914011  
BAZ0914012 BAZ0914021 BAZ0914049 BAZ0914051 BAZ0914055 BAZ0914057 BAZ0914060 BAZ0914061 BAZ0914068 BAZ0914069  
BAZ0914075 BAZ0914076 BAZ0914077 BAZ0914081 BAZ0914082 BAZ0914083 BAZ0914084 BAZ0914085 BAZ0914087 BAZ0914092  
BAZ0914093 BAZ0914094 BAZ0914095 BAZ0914096 BAZ0914097 BAZ0914099 BAZ0914100 BAZ0914101 BAZ0914102 BAZ0914104  
BAZ0914105 BAZ0914106 BAZ0914107 BAZ0914111 BAZ0914112 BAZ0914113 BAZ0914115 BAZ0914118 BAZ0914119 BAZ0914120  
BAZ0914121 BAZ0914123 BAZ0914126 BAZ0914130 BAZ0914132 BAZ0914133 BAZ0914143 BAZ0914144 BAZ0914146 BAZ0914147  
BAZ0914150 BAZ0914151 BAZ0914152 BAZ0914153 BAZ0914154 BAZ0914155 BAZ0914157 BAZ0914158 BAZ0914160 BAZ0914163  
BAZ0914165 BAZ0914166 BAZ0914167 BAZ0914168 BAZ0914169 BAZ0914172 BAZ0914174 BAZ0914175 BAZ0914178 BAZ0914180  
BAZ0914182 BAZ0914183 BAZ0914186 BAZ0914187 BAZ0914188 BAZ0914189 BAZ0914190 BAZ0914191 BAZ0914192 BAZ0914193  
BAZ0914194 BAZ0914200 BAZ0914201 BAZ0914202 BAZ0914204 BAZ0914205 BAZ0914206 BAZ0914208 BAZ0914209 BAZ0914210  
BAZ0914211 BAZ0914212 BAZ0914214 BAZ0914215 BAZ0914216 BAZ0914218 BAZ0914219 BAZ0914223 BAZ0914225 BAZ0914226  
BAZ0914229 BAZ0914230 BAZ0914232 BAZ0914235 BAZ0914237 BAZ0914238 BAZ0914239 BAZ0914240 BAZ0914241 BAZ0914242  
BAZ0914251 BAZ0914254 BAZ0914255 BAZ0914256 BAZ0914257 BAZ0914258 BAZ0914259 BAZ0914263 BAZ0914264 BAZ0914265  
BAZ0914266 BAZ0914268 BAZ0914269 BAZ0914270 BAZ0914276 BAZ0914277 BAZ0914278 BAZ0914279 BAZ0914280 BAZ0914281  
BAZ0914287 BAZ0914289 BAZ0914290 BAZ0914293 BAZ0914294 BAZ0914295 BAZ0914296 BAZ0914298 BAZ0914299 BAZ0914305  
BAZ0914307 BAZ0914308 BAZ0914310 BAZ0914311 BAZ0914312 BAZ0914314 BAZ0914315 BAZ0914316 BAZ0914317 BAZ0914318  
BAZ0914319 BAZ0914325 BAZ0914326 BAZ0914327 BAZ0914328 BAZ0914329 BAZ0914330 BAZ0914332 BAZ0914333 BAZ0914339  
BAZ0914343 BAZ0914344 BAZ0914345 BAZ0914346 BAZ0914347 BAZ0914348 BAZ0914349 BAZ0914350 BAZ0914351 BAZ0914352  
BAZ0914354 BAZ0914355 BAZ0914356 BAZ0914357 BAZ0914358 BAZ0914359 BAZ0914360 BAZ0914361 BAZ0914362 BAZ0914363  
BAZ0914364 BAZ0914365 BAZ0914366 BAZ0914367 BAZ0914368 BAZ0914370 BAZ0914371 BAZ0914372 BAZ0914374 BAZ0914375  
BAZ0914384 BAZ0914385 BAZ0914388 BAZ0914390 BAZ0914391 BAZ0914392 BAZ0914393 BAZ0914394 BAZ0914399 BAZ0914400  
BAZ0914402 BAZ0914405 BAZ0914406 BAZ0914407 BAZ0914408 BAZ0914409 BAZ0914410 BAZ0914412 BAZ0914413 BAZ0914415  
BAZ0914416 BAZ0914417 BAZ0914421 BAZ0914423 BAZ0914424 BAZ0914430 BAZ0914434 BAZ0914436 BAZ0914437 BAZ0914448  
BAZ0914451 BAZ0914452 BAZ0914453 BAZ0914454 BAZ0914456 BAZ0914457 BAZ0914464 BAZ0914465 BAZ0914471 BAZ1014475  
BAZ1014476 BAZ1014500 BAZ1014513 BAZ1014514 BAZ1014517 BAZ1014523 BAZ1014524 BAZ1014525 BAZ1014528 BAZ1014532  
BAZ1014537 BAZ1014538 BAZ1014546 BAZ1014548 BAZ1014549 BAZ1014551 BAZ1014557 BAZ1014558 BAZ1014563 BAZ1014564  
BAZ1014565 BAZ1014566 BAZ1014567 BAZ1014569 BAZ1014570 BAZ1014574 BAZ1014575 BAZ1014576 BAZ1014577 BAZ1014578  
BAZ1014581 BAZ1014583 BAZ1014584 BAZ1014585 BAZ1115511 BAZ1115512 BAZ1115513 BAZ1115843 BAZ1115844 BAZ1116012

**DVOSLOVNI KODOVI ZEMALJA / TWO-LETTER COUNTRY CODES**

AD	Andora / Andorra	DZ	Alžir / Algeria
AE	Ujedinjeni Arapski Emirati / United Arab Emirates	EA	Euroazijska patentna organizacija (EAPO) / Eur asian Patent Organization (EAPO)
AF	Afganistan / Afghanistan	EC	Ekvador / Ecuador
AG	Antigva i Barbuda / Antigua and Barbuda	EE	Estonija / Estonia
AI	Angvila / Anguilla	EG	Egipat / Egypt
AL	Albanija / Albania	EH	Zapadna Sahara / Western Sahara
AM	Armenija / Armenia	EM	Ured za harmonizaciju (žigovi i industrijski dizajn) (OHIM) / Office for Harmonization in the Internal Market (Trademarks and Designs) (OHIM)
AN	Nizozemski Antili / Netherlands Antilles	EP	Europski patentni ured (EPO) / European Patent Office (EPO)
AO	Angola / Angola	ER	Eritreja / Eritrea
AP	Afrička regionalna organizacija za industrijsko vlasništvo (ARIPO) / African Regional Intellectual Property Organization (ARIPO)	ES	Španjolska / Spain
AR	Argentina / Argentina	ET	Etiopija / Ethiopia
AT	Austrija / Austria	FI	Finska / Finland
AU	Australija / Australia	FJ	Fidži / Fiji
AW	Aruba / Aruba	FK	Falklandi (Malvini) / Falkland Islands (Malvinas)
AZ	Azerbejdžan / Azerbaijan	FO	Ovčji Otoci / Faroe Islands
BA	Bosna i Hercegovina / Bosnia and Herzegovina	FR	Francuska / France
BB	Barbados / Barbados	GA	Gabon / Gabon
BD	Bangladeš / Bangladesh	GB	Velika Britanija i Sjeverna Irska / United Kingdom
BE	Belgija / Belgium	GC	Patentni ured vijeća za suradnju Arapskih zaljevskih država (GCC) / Patent Office of the Cooperation Council for the Arab States of the Gulf (GCC)
BF	Burkina Faso / Burkina Faso	GD	Grenada / Grenada
BG	Bugarska / Bulgaria	GE	Gruzija / Georgia
BH	Bahrein / Bahrain	GG	Guernsey / Guernsey
BI	Burundi / Burundi	GH	Gana / Ghana
BJ	Benin / Benin	GI	Gibraltar / Gibraltar
BM	Bermudi / Bermuda	GL	Grenland / Greenland
BN	Brunej / Brunei Darussalam	GM	Gambija / Gambia
BO	Bolivija / Bolivia	GN	Gvineja / Guinea
BQ	Bonaire, Sint Eustatius and Saba	GQ	Ekvatorska Gvineja / Equatorial Guinea
BR	Brazil / Brazil	GR	Grčka / Greece
BS	Bahami / Bahamas	GS	Južna Džordžija i Otoci Južni Sendvič / South Georgia and the South Sandwich Islands
BT	Butan / Bhutan	GT	Gvatemala / Guatemala
BV	Otok Buve / Bouvet Island	GW	Gvineja-Biasu / Guinea-Bissau
BW	Bocvana / Botswana	GY	Gvajana / Guyana
BX	Ured Beneluxa za žigove(BBM) i industrijski dizajn (BBDM) / Benelux Trademark Office (BBM) and Benelux Designs Office (BBDM)	HK	Posebno upravno područje Hongkong NR Kine / The Hong Kong Special Administrative Region of the People's Republic of China
BY	Bjelorusija / Belarus	HN	Honduras / Honduras
BZ	Belize / Belize	HR	Hrvatska / Croatia
CA	Kanada / Canada	HT	Haiti / Haiti
CD	Demokratska Republika Kongo / Democratic Republic of the Congo	HU	Mađarska / Hungary
CF	Srednjoafrička Republika / Central African Republic	IB	Međunarodni ured Svjetske organizacije za intelektualno vlasništvo (WIPO) / International Bureau of the World Intellectual Property Organization (WIPO)
CG	Kongo / Congo	ID	Indonezija / Indonesia
CH	Švicarska / Switzerland	IE	Irska / Ireland
CI	Bjelokosna Obala / Côte d'Ivoire	IL	Izrael / Israel
CK	Kukovi otoci / Cook Islands	IM	Otok Man / Isle of Man
CL	Čile / Chile	IN	Indija / India
CM	Kamerun / Cameroon	IQ	Irak / Iraq
CN	Kina / China	IR	Iran / Iran (Islamic Republic of)
CO	Kolumbija / Colombia	IS	Island / Iceland
CR	Kos2008-06-30a / Costa Rica	IT	Italija / Italy
CU	Kuba / Cuba	JE	Jersey / Jersey
CV	Zelenortska Republika / Cape Verde	JM	Jamajka / Jamaica
CY	Čipar / Cyprus	JO	Jordan / Jordan
CZ	Češka / Czech Republic	JP	Japan / Japan
DE	Njemačka4 / Germany		
DJ	Džibuti / Djibouti		
DK	Danska / Denmark		
DM	Dominika / Dominica		
DO	Dominikanska Republika / Dominican Republic		

KE	Kenija / Kenya	PY	Paragvaj / Paraguay
KG	Kirgistan / Kyrgyzstan	QA	Katar / Qatar
KH	Kambodža / Cambodia	RO	Rumunjska / Romania
KI	Kiribati / Kiribati	RS	Srbija / Serbia
KM	Komori / Comoros	RU	Rusija / Russian Federation
KN	Sveti Kristofor i Nevis / Saint Kitts and Nevis	RW	Ruanda / Rwanda
KP	Koreja (Sjeverna) / Democratic People's Republic of Korea	SA	Saudijska Arabija / Saudi Arabia
KR	Koreja (Južna) / Republic of Korea	SB	Solomonski Otoci / Solomon Islands
KW	Kuvajt / Kuwait	SC	Sejšeli / Seychelles
KY	Kajmanski Otoci / Cayman Islands	SD	Sudan / Sudan
KZ	Kazahstan / Kazakhstan	SE	Švedska / Sweden
LB	Libanon / Lebanon	SG	Singapur / Singapore
LC	Sveta Lucija / Saint Lucia	SH	Sveta Helena / Saint Helena
LI	Lihtenštajn / Liechtenstein	SI	Slovenija / Slovenia
LK	Šri Lanka / Sri Lanka	SK	Slovačka / Slovakia
LR	Liberija / Liberia	SL	Sijera Leone / Sierra Leone
LS	Lesoto / Lesotho	SM	San Marino / San Marino
LT	Litva / Lithuania	SN	Senegal / Senegal
LU	Luksemburg / Luxembourg	SO	Somalija / Somalia
LV	Letonija / Latvia	SR	Surinam / Suriname
LY	Libya	SS	South Sudan
MA	Maroko / Morocco	ST	Sveti Toma i Princip / Sao Tome and Principe
MC	Monako / Monaco	SV	Salvador / El Salvador
MD	Moldavija / Republic of Moldova	SY	Sirija / Syrian Arab Republic
ME	Crna Gora / Montenegro	SZ	Svazi / Swaziland
MG	Madagaskar / Madagascar	TC	Otoci Turks i Caicos / Turks and Caicos Islands
MK	Makedonija / The former Yugoslav Republic of Macedonia	TD	Čad / Chad
ML	Mali / Mali	TG	Togo / Togo
MM	Burma / Myanmar	TH	Tajland / Thailand
MN	Mongolija / Mongolia	TJ	Tadžikistan / Tajikistan
MO	Makao / Macao	TM	Turkmenistan / Timor-Leste
MP	Sjeverni Marijanski Otoci / Northern Mariana Islands	TN	Tunis / Turkmenistan
MR	Mauritanija / Mauritania	TO	Tonga / Tunisia
MS	Montserrat / Montserrat	TL	Istočni Timor / Tonga
MT	Malta / Malta	TR	Turska / Turkey
MU	Mauricijus / Mauritius	TT	Trinidad i Tobago / Trinidad and Tobago
MV	Maldivi / Maldives	TV	Tuvalu / Tuvalu
MW	Malavi / Malawi	TW	Tajvan / Taiwan, Province of China
MX	Meksiko / Mexico	TZ	Tanzanija / United Republic of Tanzania
MY	Malezija / Malaysia	UA	Ukrajina / Ukraine
MZ	Mozambik / Mozambique	UG	Uganda / Uganda
NA	Namibija / Namibia	US	SAD / United States of America
NE	Niger / Niger	UY	Urugvaj / Uruguay
NG	Nigerija / Nigeria	UZ	Uzbekistan / Uzbekistan
NI	Nikaragva / Nicaragua	VA	Vatikan / Holy See
NL	Nizozemska / Netherlands	VC	Sveti Vincent i Grenadini / Saint Vincent and the Grenadines
NO	Norveška / Norway	VE	Venezuela / Venezuela
NP	Nepal / Nepal	VG	Britanski Djevičanski Otoci / Virgin Islands (British)
NR	Nauru / Nauru	VN	Vijetnam / Viet Nam
NZ	Novi Zeland / New Zealand	VU	Vanuatu / Vanuatu
OA	Afrička organizacija za intelektualno vlasništvo (OAPI) / African Intellectual Property Organization (OAPI)	WO	Međunarodni ured Svjetske organizacije za intelektualno vlasništvo / World Intellectual Property Organization (WIPO)
OM	Oman / Oman	WS	Samoa / Samoa
PA	Panama / Panama	YE	Jemen / Yemen
PE	Peru / Peru	ZA	Južnoafrička Republika / South Africa
PG	Papuanska Nova Gvineja / Papua New Guinea	ZM	Zambija / Zambia
PH	Filipini / Philippines	ZW	Zimbabve / Zimbabwe
PK	Pakistan / Pakistan		
PL	Poljska / Poland		
PT	Portugal / Portugal		
PW	Palau / Palau		

**PATENTI**

**PATENTS**

**OBJAVA PRIJAVA PATENATA**

Bibliografski podaci svrstani su prema rastućem registarskom broju prijave patenata.

Podaci su popraćeni INID kodom /Internationally agreed Numbers for the Identification of Data/ (broj u zagradi), za identifikaciju podataka o patentima, a prema standardu WIPO ST. 9.

Prikaz redoslijeda podataka u objavljenoj prijavi patenta je slijedeći:

- |  |   |                 |
|--|---|-----------------|
| (21) <b>Registarski broj prijave patenta</b>   | (22) Datum podnošenja prijave patenta     |                 |
|  | (43) Datum objave prijave patenta         |                 |
| (23) Datum izložbenog (sajamskog) prava prvenstva  |   |                 |
| (31) Broj prioritetne prijave  | (32) Datum podnošenja prioritetne prijave | (33) Kod države |
| (60) Podaci o prijavi podnesenoj kod bivšeg SZP-a [broj prijave, datum podnošenja prijave, (datum objave prijave)] |   |                 |
| (61) Broj i po mogućnosti datum podnošenja osnovne prijave za slučaj dopunske prijave                              |   |                 |
| (62) Broj i po mogućnosti datum podnošenja prvobitne prijave za slučaj izdvojene prijave                           |   |                 |
| (86) Podaci o međunarodnoj PCT prijavi (broj PCT prijave i datum podnošenja PCT prijave)                           |   |                 |
| (87) Podaci o objavi međunarodne PCT prijave (WO broj objave i datum objavljivanja PCT prijave)                    |   |                 |
| <b>(51) Međunarodna klasifikacija patenata prema IPC</b>   |   |                 |
| <b>(71) Podnosilac prijave</b>   |   |                 |
| (72) Pronalazač(i)   |   |                 |
| (75) Pronalazač koji je istovremeno i podnosilac prijave   |   |                 |
| (74) Zastupnik   |   |                 |
| (54) Naziv pronalaska  |   |                 |

(57) TEKST  
APSTRAKTA

IZGLED ODABRANOG CRTEŽA ILI  
NACRTA



### STRUKTURA REGISTARSKOG BROJA PRIJAVE PATENTA

**BA P 97 0001 A**

DVOSLOVNA  
OZNAKA **BA**  
PREDSTAVLJA KOD  
DRŽAVE PREMA  
STANDARDU ISO  
3166 I WIPO ST.3

SLOVNA OZNAKA **P**  
PREDSTAVLJA PATENTE

GODINA U KOJOJ JE  
PODNESEN ZAHTJEV  
ZA PRIZNAVANJE  
PATENTA

SLOVNA OZNAKA **A** ZA PRIJAVU  
NAKON ŠTO INSTITUT ZA  
INTELKTUALNO VLASNIŠTVO  
PRIZNA PATENT OZNAKA SE GUBI

REDNI BROJ ZAHTJEVA ZA  
PRIZNANJE PATENTA

- (21) **BAP062372A** (22) 2006-03-09  
 (43) 2012.06.30  
 (31) 60/499,802 (32) 2003-09-02 (33) US  
 (86) US2004/029042 2004-09-02  
 (87) 2005/020934A 2005-03-10

(51) **A61K**

- (71) Laboratoires Serono SA  
 Centre Industriel, 1267 Coinsins, Vaud  
 CH  
 (72) TEPPER, Mark  
 508 Dudley Road, Newtown, MA 02459-2809  
 US  
 McKENNA, Sean, D.  
 679 Lincoln Street, Duxbury, MA 02332  
 US  
 JIANG, Xuliang  
 73 Kelley Drive, Braintree, MA 02184-6930  
 US  
 CAMPBELL, Robert, K.  
 25 Meadowbrook Drive, Wrentham, MA 02093-1146  
 US  
 BRONDYK, William, H.  
 52 Darby Drive, Mansfield, MA 02048  
 US  
 ARKINSTALL, Stephen, J.  
 31 Marsh Street, Belmont, MA 02478  
 US  
 GARONE, Louise, M.  
 696 Main Street, Shrewsbury, MA 01545  
 US

- (74) "ŽIVKO MIJATOVIĆ & PARTNERS" d.o.o. Sarajevo  
 "INTELBIRO" d.o.o.  
 Agencija "Diana Protić-Tkalčić,  
 zastupnik za zaštitu industrijske

(54) **FSH GLIKOSILAT MUTANT**

(57)  
 Opisan je novi FSH mutant sa uvećanom glikozilacijom i dužim polu-životm za upotrebu u indukovanju folikulogeneze kod ljudi pacijenata. FSH mutant omogućava upotrebu nižih kumulativnih doza FSH kako bi se postigli isti ili bolji klinički rezultati.

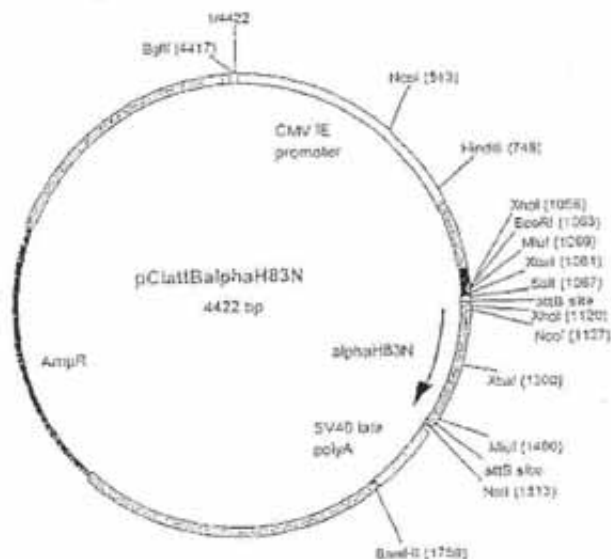

(21) **BAP102781A** (22) 2010-03-09  
(43) 2012-06-30

(51) **B61D**

(71) TŽV-GREDELJ d.o.o. SARAJEVO  
Kranjčevićeva 21, 71000 Sarajevo  
BA

(72) SILAJDŽIĆ, Nasir  
Put života 2, 71000 Sarajevo  
BA

(74) Mehmed Spaho

(54) **MODIFIKOVANI ŽELJEZNIČKI DVOOSOVNI  
VAGON OTVORENOG TIP-A-ES**

(57)

Suštinu pronalaska predstavlja ugradnja kompaktne sandučaste konstrukcije tovarnog prostora sa pratećim komponentama bez bočnih vrata, čeonih vrata i poda od drvenih dasaka na ovim dvoosovnim vagonima. Ovakvo tehničko rješenje predstavlja modifikaciju dosadašnjeg rješenja konstrukcije ovog vagona. Osnovni cilj je eliminacija pojave deformacija pri istovaru vagona prevrtanjem „viprom“, eliminacija zastoja u radu sa prevrtanjem „viprom“ zbog ispadanja drvenog poda, eliminacija zastoja u radu sa „kašikarom“ zbog lomljenja drvenog poda, smanjenje vremena imobilizacije vagona, uštede u troškovima održavanja vagona, ekološke uštede u potrebama drvne mase, povećanje kapaciteta tovarnog prostora sa 25 na 29 tona pri trčanju kola u režimu do 100 km/h, a time i produktivnosti vagona, produženje amortizacionog vijeka postojećih „Es“ vagona i mogućnost višenamjenskog korištenja konstrukcije (na primjer, rekonstrukcija vagona „Gbs“ u ovako modifikovani „Es“) sa uštedom u investicionim troškovima izgradnje vagona u odnosu na potpuno novi vagon. Može se izvršiti serijska proizvodnja ovih vagona na ekonomičan način, naročito ako se uzme u obzir mogućnost rekonstrukcije drugih tipova vagona za proizvodnju traženog tipa.

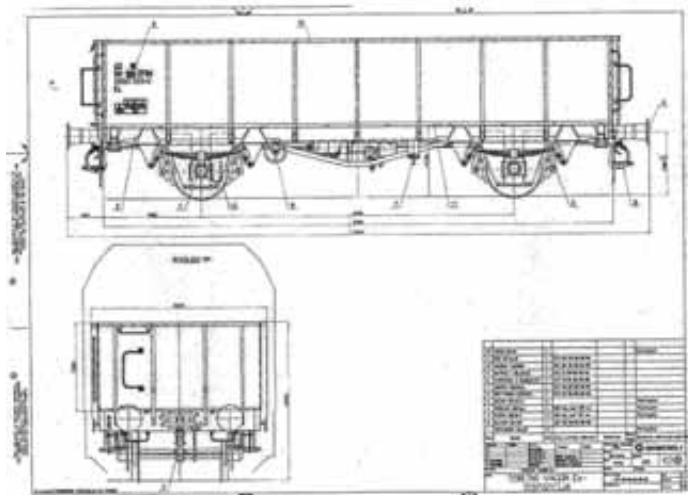

(21) **BAP102798A** (22) 2010-08-13  
(43) 2012-06-30

(86) PCT/BA2011/00003 2011-07-26

(51) **G05D**

(71) ZELIĆ, Safedin  
Mlini 1, 71000 Sarajevo  
BA

(72) ZELIĆ, Safedin  
Mlini 1, 71000 Sarajevo  
BA

(74) Agencija "Diana Protić-Tkalčić,  
zastupnik za zaštitu industrijske

(54) **PRSTENASTI AUTO BALANSIRAJUĆI  
MEHANIZAM**

(57)

Prstenasti auto balansirajući mehanizam sastavljen od kućišta prstenastog oblika (1a) koje je ispunjeno fluidom određene viskoznosti, naznačen time da se njegove balansirne mase obrću oko niza cirkularno postavljenih nosećih osovina balansirnih masa (2, 2a, 3) što omogućava konstrukciju prstenastog oblika mehanizma što opet omogućava instaliranje mehanizma na prednju stranu bubnja za nesmetano otvaranje i zatvaranje vrata veš mašine sa jedne strane i maksimalno iskorištavanje volumena mehanizma sa druge strane.

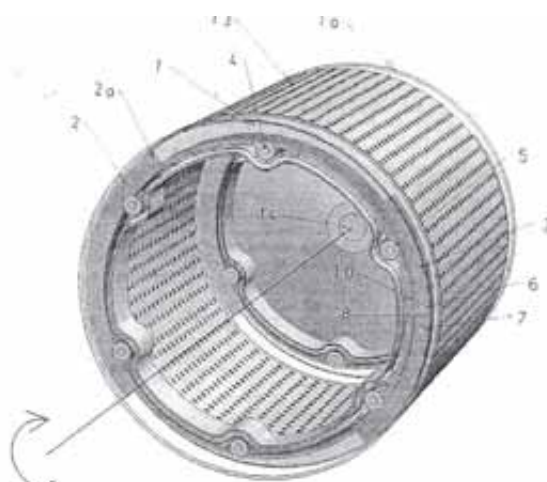

(21) **BAP102816A** (22) 2010-11-19  
(43) 2012-06-30

(31) 00125569.4 (32) 2000-11-22 (33) EP

(51) **A61K 47/18, A61K 47/02, A61K 31/4439, A61K 9/19**

(71) Nycomed GmbH  
Byk-Gulden-Strasse 2, 78467 Konstanz  
DE

(72) DIETRICH, Rango  
ALTANA Pharma AG Im Tiergarten 16, 78465 Konstanz  
DE  
LINDER, Rudolf  
ALTANA Pharma AG Lindauerstr. 40, 78464 Konstanz  
DE

(74) "ŽIVKO MIJATOVIĆ & PARTNERS" d.o.o. Sarajevo  
"LINEA SUŠIĆ" d.o.o.

(54) **PANTOPRAZOL PREPARAT I PANTOPRAZOL INJEKCIJA OSUŠENI PUTEM ZAMRZAVANJA**

(57)  
Prikazani su liofilizovani preparati pantoprazola koji su dobijeni sušenjem putem zamrzavanja vodenog rastvora pantoprazola, etilendiamin tetrasirćetne kiseline i/ili njene pogodne soli i natrijum-hidroksida i/ili natrijum-karbonata. Preparati imaju svojstva koja imaju prednost kada se rekonstituišu za injekciju.

(21) **BAP102817A** (22) 2010-11-23  
(43) 2012-06-30

(31) 60/113647 (32) 1998-12-23 (33) US

(51) **C07K 16/00**

(71) Amgen Fremont, Inc., a corporation organized and existing under the laws of the State of California  
6701 Kaiser Drive, Fremont, California 94555  
US

PFIZER INC.  
235 East 42nd Street, New York, N. Y. 10017  
US

(72) CORVALAN, José Ramon  
125 Williams Lane, Foster City, CA 94404  
US

DAVIS, C. Geoffrey  
P.O. Box 7783 Rd, Auburn, CA 95604  
US

GILMAN, Steven Christopher  
118 Sill Lane, Old Lyme, CT 06731  
US

HANKE, Jeffrey Herbert  
1 Jefferson Circle, Reading, MA 01867  
US

MUELLER, Eileen Elliot  
4 Butterwick Lane, Old Lyme, CT 06731  
US

NEVEU, Mark Joseph  
18 Greenbriar Court, Mystic, CT 06355  
US

HANSON, Douglas Charles  
3 Acorn Drive, Niantic, CT 06357  
US

(74) "LINEA SUŠIĆ" d.o.o.

(54) **HUMANA MONOKLONALNA ANTITIJELA ZA CTLA-4**

(57)  
U saglasnosti sa ovim pronalaskom, obezbeđena su potpuna humana monoklonalna antitijela protiv humanog citotoksičnog T- limfocitnog antigena 4 (CTLA-4). Nukleotidne sekvence koje kodiraju i amino kiseline sekvence koje obuhvataju teških i lakih lanaca imunoglobulin molekule, naročito susjedne teških i lakih lanaca sekvence koje se protežu preko komplementarnih određujućih regiona (CDRs), specifično od unutar FR1 i/ili CDR1 do CDR3 i/ili unutar FR4 su ovim obezbeđeni. Dalje su obezbeđena antitijela koja imaju slične osobine vezivanja i antitijela (ili drugi antagonisti) koji imaju slične funkcionalnosti kao antitijela opisana ovdje.

(21) **BAP102821A** (22) 2010-12-21  
(43) 2012-06-30

(51) **A61M 31/00**

(71) MILAS, Velimir  
Alojzija Stepinca br. 14, 88320 Ljubuški  
BA

(72) MILAS, Velimir  
Alojzija Stepinca br. 14, 88320 Ljubuški  
BA

(74) NEMA ZASTUPNIKA

(54) **ZATVORENA KAPALJKA ZA UHO**

(57)

Autor predlaže da se za kapanje lijeka u uši upotrijebi zatvorena kapaljka za uho. Zatvorena kapaljka za uho sastoji se od jedne cijevi koja istovremeno služi kao ambalaža, a upotrebom tj. otvaranjem pretvara se u kapaljku. Cijev je savijena na sredini u obliku luka čiji je radijus proporcionalan ljekovitoj dozi, a krakovi koji izlaze iz luka i divergiraju pod kutom manjim od 180 ° nazubljeni su s po jednim brušenim prstenom koji omogućava otvaranje. Krakovi su zatvoreni (zataljeni). Zatvorena kapaljka za uho ima: prednost nad ostalom ambalažom za sličnu upotrebu, sadržava gotovu dozu, čuva labilne ljekovite supstance u internoj atmosferi, onemogućava bilo kakvu kontaminaciju lijeka prije upotrebe kao i to da i sama bude sterilna, što do sad nije bio slučaj.

(21) **BAP112847A** (22) 2011-04-29  
(43) 2012-06-30

(31) P-2010/0197 (32) 2010-04-29 (33) RS

(51) **E04B 1/78, E04B 1/80, E04B 1/88, E04F 13/076**

(71) FILIĆ, Jovica  
Somborska 2, 11300 Smederevo  
RS

(72) FILIĆ, Jovica  
Somborska 2, 11300 Smederevo  
RS

(74) "STAM" d.o.o.

(54) **SISTEM GOTOVE TERMOIZOLACIONE FASADE OD UŽLJEBLJENIH PLOČASTIH STIROPOR ELEMENATA SA OSNOVNOM I FINALNOM OBRADOM**

(57)

Sistem gotove termoizolacione fasade od užljebljenih pločastih stiropor elemenata sa osnovnom i finalnom obradom. Termoizolacioni ugaoni elementi (6) i ploče (1) sa jezikom (3) i žljebom (2) od stiropora i stirodura se izrezuju na računarski navođenoj mašini za sječenje stiropora i stirodura po zadatom obliku (1) a zatim se u samom procesu proizvodnje na njihovu površinu nanosi osnovni premaz (4) i završni premaz (5) a potom se kombinacijom građevinskog lijepka(7) i poliuretanske pjene (8) pričvršćuju lijepljenjem po površini zida (10) i spajaju sistemom spajanja jezik (3) - žljeb (2). Sistem već odrađene osnovne (4) i završne (5) obrade površine u kombinaciji sa sistemom spajanja jezik (3) - žljeb (2) pojednostavljuje proces i skraćuje vrijeme potrebno za izradu fasade, smanjuje troškove i potrebnu radnu snagu.

## INDEKS PREMA RASTUĆEM BROJU PRIJAVE PATENTA

### REGISTARSKI BROJ PRIJAVE PATENTA

BAP062372A  
BAP102781A  
BAP102798A  
BAP102816A  
BAP102817A  
BAP102821A  
BAP112847A

## INDEKS PREMA MKP

### KLASIFIKACIJSKE OZNAKE PRIJAVA PATENATA PREMA MKP

### REGISTARSKI BROJ PRIJAVE PATENATA

A61K  
A61K 31/4439  
A61K 47/02  
A61K 47/18  
A61K 9/19  
A61M 31/00  
B61D  
C07K 16/00  
E04B 1/78  
E04B 1/80  
E04B 1/88  
E04F 13/076  
G05D

BAP062372A  
BAP102816A  
BAP102816A  
BAP102816A  
BAP102816A  
BAP102816A  
BAP102821A  
BAP102781A  
BAP102817A  
BAP112847A  
BAP112847A  
BAP112847A  
BAP112847A  
BAP102798A

## INDEKS PREMA PODNOSIOCIIMA PRIJAVE PATENATA

**Amgen Fremont, Inc., a corporation organized and existing under the laws of the State of Delaware**

**BAP102817A**

**FILIĆ, Jovica**

**BAP112847A**

**Laboratoires Serono SA**

**BAP062372A**

**MILAS, Velimir**

**BAP102821A**

**Nycomed GmbH**

**BAP102816A**

**PFIZER INC.**

**BAP102817A**

**TŽV-GREDELJ d.o.o. SARAJEVO**

**BAP102781A**

**ZELIĆ, Safedin**

**BAP102798A**

## RJEŠENJA O DODJELI PATENTA (na osnovu člana 41. Zakona o industrijskom vlasništvu u BiH)

(registarski broj patenta)

**BAP00527**

(objavljeno u glasniku)

**3/2010**

(broj rješenja o dodjeli patenta)

**IP-02-48-1-04899/12MD**

(datum rješenja o dodjeli patenta)

**2012-05-09**

(registarski broj patenta)

**BAP021115**

(objavljeno u glasniku)

**3/2010**

(broj rješenja o dodjeli patenta)

**IP-02-48-1-05894/12ŠI**

(datum rješenja o dodjeli patenta)

**2012-06-12**

(registarski broj patenta)

**BAP021147**

(objavljeno u glasniku)

**3/2010**

(broj rješenja o dodjeli patenta)

**IP-02-48-1-04366/12ŠI**

(datum rješenja o dodjeli patenta)

**2012-04-20**

(registarski broj patenta)

**BAP021250**

(objavljeno u glasniku)

**3/2010**

(broj rješenja o dodjeli patenta)

**IP-02-48-1-05133/12ŠI**

(datum rješenja o dodjeli patenta)

**2012-05-16**

(registarski broj patenta)

**BAP041746**

(objavljeno u glasniku)

**2/2009**

(broj rješenja o dodjeli patenta)

**IP-02-48-1-05212/12PB**

(datum rješenja o dodjeli patenta)

**2012-05-18**

(registarski broj patenta)

**BAP041758**

(objavljeno u glasniku)

**2/2009**

(broj rješenja o dodjeli patenta)

**IP-02-48-1-03467/12PB**

(datum rješenja o dodjeli patenta)

**2012-03-28**

(registarski broj patenta)

**BAP102792**

(objavljeno u glasniku)

**4/2011**

(broj rješenja o dodjeli patenta)

**IP-02-48-1-04674/12ŠS**

(datum rješenja o dodjeli patenta)

**2012-04-27**

(registarski broj patenta)

**BAP102793**

(objavljeno u glasniku)

**4/2011**

(broj rješenja o dodjeli patenta)

**IP-02-48-1-03267/12RS**

(datum rješenja o dodjeli patenta)

**2012-03-22**

(registarski broj patenta)

**BAP102794**

(objavljeno u glasniku)

**1/2012**

(broj rješenja o dodjeli patenta)

**IP-02-48-1-05849/12ŠS**

(datum rješenja o dodjeli patenta)

**2012-06-11**

(registarski broj patenta)

**BAP102795**

(objavljeno u glasniku)

**4/2011**

(broj rješenja o dodjeli patenta)

**IP-02-48-1-05086/12RS**

(datum rješenja o dodjeli patenta)

**2012-05-15**

(registarski broj patenta)

**BAP112868**

(objavljeno u glasniku)

**1/2012**

(broj rješenja o dodjeli patenta)

**IP-02-48-1-05879/12ŠS**

(datum rješenja o dodjeli patenta)

**2012-06-12**



## RJEŠENJA O DODJELI PATENTA

(na osnovu člana 44. Zakona o industrijskom vlasništvu u BiH)

(11) **BAP97218** (45) 2012-06-30  
 (21) 97218A (22) 1997-05-19  
 (31) 60/018,834 (32) 1996-05-31 (33) US

(73) F. HOFFMANN-LA ROCHE AG  
 Grenzacherstrasse 124, CH-40700 Basle  
 CH

(51) **A6K 47/48**

(72) PALLERONI, Alicia, Vallejo  
 47 WHITE OAK DRIVE, NORTH CALDWELL,  
 NEW JERSEY 07006,  
 US  
 BAILON, Pascal ,Sebastian  
 21 WOODBINE ROAD FLORHAM PARK,  
 NEW JERSEY 07932,  
 US

(74) "PETOSEVIC" d.o.o.  
 Dragan Mićunović

(54) **POSTUPAK ZA DOBIVANJE PEGILOVANOG  
 KONJUGATA INTERFERONA ALFA**

Postupak za proizvodnju fiziološki aktivnog pegilovanog konjugata interferona a formule

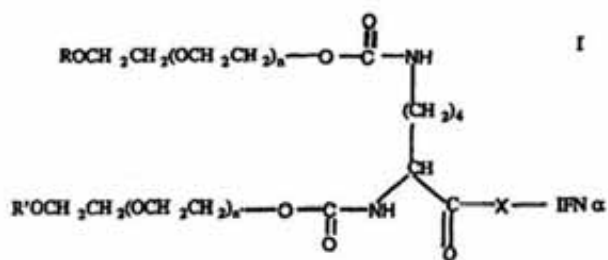

gde R i R' svaki za sebe predstavljaju C1-6 alkil; X je NH ili O i gde n i n' zbirno iznose od 600 do 1500; i gde prosečna molekulska težina lanca polietilenglikola u pomenutom konjugatu iznosi od 26000 do 66000 daltona.

Broj ostalih patentnih zahtjeva: 10

(11) **BAP 99489** (45) 2012-06-30  
 (21) 99489A (22) 1999-09-24  
 (31) 60/040,135 (32) 1997-03-10 (33) US

(86) EP98/01764 1998-03-09

(87) 98/56767 1998-12-17

(73) Merial Limited  
 3239 Satellite Blvd., Duluth, Georgia 30096  
 US

(51) **C07D 231/44, C07D 401/12, C07D 403/12,  
 C07D 405/12, C07D 417/12, A01N 43/56**

(72) WU, Tai-The  
 200 Collinson Drive, Chapel Hill, NC 27514  
 US  
 MANNING, David ,Treadway  
 102 Summerwinds Drive, Cary, NC 27511  
 US

(74) "INTELBIRO" d.o.o.  
 "LINEA SUŠIĆ" d.o.o.

(54) **PESTICIDNI-1-ARIL-3-IMINOPIRAZOLI**

(57)

Jedinjenje formule (I):

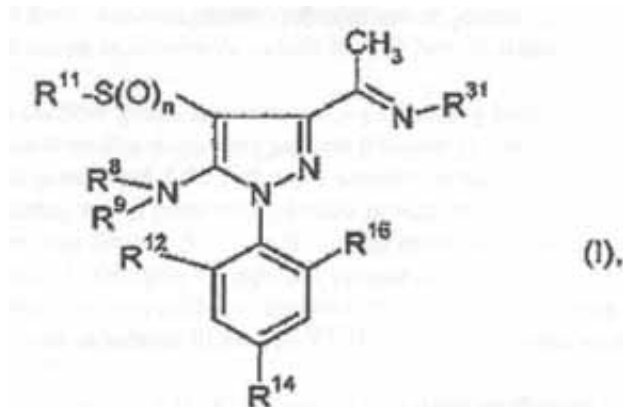

u kojoj:  
 31  
 R može biti:

H; CN; NO<sub>2</sub>; NO; SH; C<sub>1</sub>-C<sub>8</sub>-alkiltio; NH<sub>2</sub>; P(0)(OR<sub>8</sub>)(OR<sub>9</sub>) ili R<sup>38</sup>; ili mono(C<sub>1</sub>-C<sub>8</sub>-alkil)amino; di(C<sub>1</sub>-C<sub>6</sub>-alkil)amino; formil; (C<sub>1</sub>-C<sub>8</sub>-alkil); C<sub>1</sub>-C<sub>20</sub>-alkil; C<sub>3</sub>-C<sub>6</sub>-cikloalkil; ili C<sub>4</sub>-C<sub>8</sub>-(cikloalkil)alkil; svaka od dotičnih alkil ili cikloalkil grupa u datom slučaju je supstituisana sa jednim ili sa više R<sup>35</sup>; ilinaftil ili fenil, od kojih je svaki u datom slučaju supstituisan sa jednim ili sa više R<sup>36</sup> ili R<sup>37</sup>; ili NH-CO-NH-N=CR<sup>8</sup>R<sup>9</sup>; NH-CS-NH-N=CR<sup>8</sup>R<sup>9</sup>; NH-CO-NR<sup>8</sup>R<sup>9</sup>; NH-CS-NR<sup>8</sup>R<sup>9</sup>; NH-CO-OR<sup>8</sup>; NH-CS-OR<sup>6</sup>; ili NH-CO-NH-NH<sub>2</sub>;

R<sup>35</sup> može biti halogen, amino, C<sub>1</sub>-C<sub>6</sub>-alkilamino, di(C<sub>1</sub>-C<sub>6</sub>-alkil)amino, NO<sub>2</sub>, CN, C<sub>1</sub>-C<sub>6</sub>-alkoksi, (C<sub>1</sub>-C<sub>6</sub>-alkoksi) karbonil, hidroksikarbonil, (C<sub>1</sub>-C<sub>6</sub>-alkil)karbonil, metilen, metilidin, acetetil, acetetil (C<sub>1</sub>-C<sub>8</sub> alkil); ili R<sup>35</sup> može biti fenil, u datom slučaju supstituisan sa jednim ili sa više R<sup>35</sup>; ili R<sup>39</sup> može biti heterocikličan prsten koji sadrži ukupno 3 do 7 atoma u prstenu od kojih su 1 do 4 heteroatomi, pomenuti heteroatomi su isti ili različiti a izabrani su iz grupe koju čine O, S i N, pomenuti heterociklični prstenje zasićen ili nezasićen i u datom slučaju je supstituisan sa jednim ili sa više R<sup>36</sup>; ili R<sup>35</sup> može biti OH, SH, C<sub>1</sub>-C<sub>6</sub>-alkiltio, C<sub>1</sub>-C<sub>8</sub>-alkilsulfinil, C<sub>1</sub>-C<sub>6</sub>-alkilsulfonyl, aminokarbonil, (C<sub>1</sub>-C<sub>8</sub>-alkil)aminokarbonil, di(C<sub>1</sub>-C<sub>6</sub>-alkil)aminokarbonil, (C<sub>1</sub>-C<sub>6</sub>-alkoksi)karbonil, ili P(0)(OR<sub>8</sub>)(OR<sub>9</sub>) grupa;

R<sup>35</sup> može biti SF<sub>5</sub>, halogen, C<sub>1</sub>-C<sub>6</sub>-alkil, C<sub>1</sub>-C<sub>6</sub>-hidroksialkil, NO<sub>2</sub>, CN, amino, Ci-Ce-alkilamino, di(C<sub>1</sub>-C<sub>6</sub>-alkil)amino, di(C<sub>1</sub>-C<sub>6</sub>-alkil)aminokarbonilamino, (C<sub>1</sub>-C<sub>6</sub>-alkil)aminokarbonilamino, aminokarbonilamino, (C<sub>1</sub>-C<sub>6</sub>-alkil)karbonil, (C<sub>1</sub>-C<sub>6</sub>-alkoksi)karbonil, (C<sub>1</sub>-C<sub>6</sub>-alkil)karbonilamino, (C<sub>1</sub>-C<sub>6</sub>-alkoksi)karbonilamino, aminokarbonil, di(C<sub>1</sub>-C<sub>6</sub>-alkil)aminokarbonil, (C<sub>1</sub>-C<sub>6</sub>-alkil)aminokarbonil, hidroksikarbonil, aminokarboniloksi, (C<sub>1</sub>-C<sub>6</sub>-alkil)aminokarboniloksi, di(C<sub>1</sub>-C<sub>6</sub>-alkil)aminokarboniloksi, hidroksi, C<sub>1</sub>-C<sub>6</sub>-alkoksi, C<sub>1</sub>-C<sub>6</sub>-halogenoalkil, C<sub>1</sub>-C<sub>6</sub>-halogenoalkoksi, C<sub>1</sub>-C<sub>6</sub>-alkiltio, C<sub>1</sub>-C<sub>6</sub>-alkilsulfonyl, C<sub>1</sub>-C<sub>6</sub>-alkilsulfonyl, C<sub>1</sub>-C<sub>6</sub>-halogenoalkiltio, C<sub>1</sub>-C<sub>6</sub>-halogenoalkilsulfonyl, P(0)(OR<sup>8</sup>)(OR<sup>9</sup>), (C<sub>1</sub>-C<sub>6</sub>-alkil)-[(C<sub>1</sub>-C<sub>6</sub>-alkil)karbonil]amino ili fenilamino(C<sub>1</sub>-C<sub>6</sub>-alkil) grupa;

R<sup>37</sup> može biti R<sup>36</sup> ili fenil, u datom slučaju supstituisan sa jednim ili sa više R<sup>36</sup>, fenoksi, u datom slučaju supstituisan sa jednim ili sa više R, ili benzil, u datom slučaju supstituisan sa jednim ili sa više R<sup>36</sup>;

R<sup>38</sup> može biti heterociklična grupa izvedena od pojedinačnog heterocikličnog prstena ili od heterocikličnog sistema sa dva sjedinjena prstena u kojem je bar jedan od prstenova heterocikličan, svaki prsten ima 3 do 7 atoma u prstenu, svaki heterocikličan prsten ima 1 do 4 heteroatoma u prstenu, atomi pomenutog hetero prstena mogu biti isti ili različiti a mogu biti izabrani iz grupe koju čine O, S i N, svaki prsten može biti zasićen ili nezasićen; o 1sve od dotičnih heterocikličnih grupa mogu biti vezane za azot grupe H<sub>3</sub>C-C=N-R<sup>31</sup>, u bilo kom mogućem položaju heterocikličnog prstena a svi od dotičnih prstenova mogu, u datom slučaju biti supstituisani sa jednim ili sa više R<sup>36</sup> ili sa fenilom, u datom slučaju

supstituisanim sa jednim ili sa više R<sup>36</sup>;  
R<sup>8</sup> i R<sup>9</sup> nezavisno su odabrani od H i C<sub>1</sub>-C<sub>6</sub>-alkila koji u datom slučaju sadrži jedan ili višesupstituenata izabranih iz grupe koju čine halogen, NO<sub>2</sub>, CN, CHO, OH, C<sub>1</sub>-C<sub>6</sub>-alkoksi, C<sub>1</sub>-C<sub>6</sub>-alkiltio, C<sub>1</sub>-C<sub>6</sub>-alkilsulfonyl, C<sub>1</sub>-C<sub>6</sub>-alkilsulfonyl, (C<sub>1</sub>-C<sub>6</sub>-alkoksi)karbonil, hidroksikarbonil i karbamoil grupa;

R<sup>11</sup> je metil ili etil; n je 0 ili 1;

R<sup>12</sup> je hlor ili brom;

R<sup>14</sup> je perhalogenalkil, perhalogenalkoksi ili SF<sub>5</sub>;

R<sup>16</sup> je hlor ili brom; njihove pescitidno prihvatljive soli

Broj ostalih patentnih zahtjeva: 6

- 
- (11) **BAP01927** (45) 2012-06-30
- (21) 01927A (22) 2001-11-12
- (31) 19923086.2 (32) 1999-05-20 (33) DE
- (86) EP00/04091 2000-05-06
- (87) 00/71513 2000-11-30
- (73) Sanofi-Aventis Deutschland GmbH  
Brüningstrasse 50, 65929 Frankfurt am Main  
DE
- (51) **C07C 311/58, C07C 335/42, C07C 311/53, C07D 307/52, A61K 31/18, A61K 31/64**
- (72) GÖGELEIN, Heinz  
Alois-Eckert-Strasse 31, D-60528 Frankfurt am Main,  
DE  
WIRTH, Klaus  
Robert-Schuman-Ring 104, D-65830 Krieffel,  
DE  
ENGLERT, Heinrich, Christian  
Stormstrasse 13, D-65719 Hofheim,  
DE  
HEITSCH, Holger  
Castellumstrasse 52, D-55252 Mainz-Kastel,  
DE
- (74) "ŽIVKO MIJATOVIĆ & PARTNERS" d.o.o. Sarajevo  
"INTELBIRO" d.o.o.  
Nedim Krilić
- (54) **POSTUPAK ZA DOBIVANJE CINAMOILAMINOALKILOM SUPSTITUIRANIH BENZENSULFONAMIDNIH DERIVATA**

## 1. Postupak za dobivanje spoja formule I

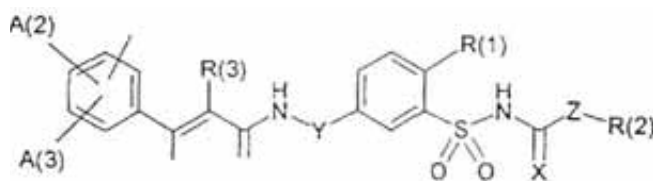

u kojoj

X je kisik, sumpor ili cijanoimino;

Y je  $-(CR(5)_2)_n-$ ;

Z je NH ili kisik;

ostaci A(1), A(2) i A(3), koji su međusobno neovisni i mogu biti istovjetni ili različiti, su vodik, halogen,  $(C_1-C_4)$ -alkil,  $(C_1-C_4)$ -alkoksi, metilendioksi, formil ili trifluorometil;

R(1) je

- 1)  $(C_1-C_4)$ -alkil; ili
- 2)  $-O-(C_1-C_4)$ -alkil; ili
- 3)  $-O-(C_1-C_4)$ -alkil-E(1)- $(C_1-C_4)$ -alkil-D(1), u kojem D(1) je vodik ili  $-E(2)-(C_1-C_4)$ -alkil-D(2), u kojem D(2) je vodik ili  $-E(3)-(C_1-C_4)$ -alkil, gdje E(1), E(2) i E(3), koji su međusobno neovisni i mogu biti istovjetni ili različiti, su 0, S ili NH; ili
- 4)  $-O-(C_1-C_4)$ -alkil, koji je supstituiran s ostatkom zasićenog 4-članog do 7-članog heterocikla, koji sadrži jedan ili dva atoma kisika kao heteroatome u prstenu; ili
- 5)  $-O-(C_2-C_4)$ -alkenil; ili
- 6)  $-O-(C_1-C_4)$ -alkil-fenil, u kojem fenilna skupina je nesupstituirana ili je supstituirana s jednim ili dva istovjetna ili različita supstituenta, iz skupine koju čine halogen,  $(C_1-C_4)$ -alkil,  $(C_1-C_4)$ -alkoksi i trifluorometil; ili
- 7)  $-O$ -fenil, koji je nesupstituiran ili je supstituiran s jednim ili dva istovjetna ili različita supstituenta, iz skupine koju čine halogen,  $(C_1-C_4)$ -alkil,  $(C_1-C_4)$ -alkoksi i trifluorometil; ili
- 8) halogen; ili
- 6)
- 9) fenil, koji je nesupstituiran ili je supstituiran s jednim ili dva istovjetna ili različita supstituenta, iz skupine koju čine halogen,  $(C_1-C_4)$ -alkil,  $(C_1-C_4)$ -alkoksi,  $-S(O)_m-(C_1-C_4)$ -alkil, fenil, amino, hidroksi, nitro, trifluorometil, cijano, hidroksikarbonil, karbamoil,  $(C_1-C_4)$ -alkoksikarbonil i formil; ili
- 10)  $(C_2-C_5)$ -alkenil, koji je nesupstituiran ili je supstituiran sa supstituentom iz skupine koju čine fenil, cijano, hidroksikarbonil i  $(C_1-C_4)$ -alkoksikarbonil; ili
- 11)  $(C_2-C_5)$ -alkinil, koji je nesupstituiran ili je supstituiran sa supstituentom iz skupine koju čine fenil i  $(C_1-C_4)$ -alkoksi; ili
- 12) monociklički ili biciklički heteroaril s jednim ili dva istovjetna ili različita heteroatoma u prstenu, iz skupine koju čine kisik, sumpor i dušik; ili
- 13)  $-S(O)_m$ -fenil, koji je nesupstituiran ili je supstituiran

s jednim ili dva istovjetna ili različita supstituenta, iz skupine koju čine halogen,  $(C_1-C_4)$ -alkil,  $(C_1-C_4)$ -alkoksi i trifluorometil; ili

14)  $-S(O)_m-(C_1-C_4)$ -alkil

$R^{(2)}$  je vodik,  $(C_1-C_6)$ -alkil ili  $(C_3-C_7)$ -cikloalkil, no nije vodik ako Z je kisik;

ostaci  $R^{(3)}$  i  $R^{(4)}$ , koji su međusobno neovisni i mogu biti istovjetni ili različiti, su fenil, koji je nesupstituiran ili je supstituiran s jednim ili dva istovjetna ili različita supstituenta, iz skupine koju čine halogen,  $(C_1-C_4)$ -alkil,  $(C_1-C_4)$ -alkoksi i trifluorometil, ili vodik ili  $(C_1-C_4)$ -alkil;

ostaci  $R^{(5)}$ , koji su svi međusobno neovisni i mogu biti istovjetni ili različiti, su vodik ili  $(C_1-C_3)$ -alkil;

m je 0, 1 ili 2;

n je 1, 2, 3 ili 4;

u svim njegovim stereoisomernim oblicima i smjesama u svim odnosima, te njegovih fiziološki podnošljivih solima, gdje su isključeni spojevi formule I u kojoj, istodobno, X je kisik, Z je NH,  $R^{(1)}$  je halogen,  $(C_1-C_4)$ -alkil ili  $-O-(C_1-C_4)$ -alkil i  $R^{(2)}$  je  $(C_2-C_6)$ -alkil ili  $(C_5-C_7)$ -cikloalkil. i spoja formule Ib

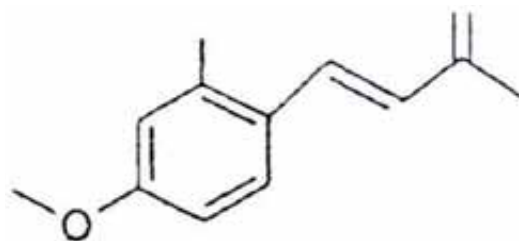

u kojoj

X je kisik ili sumpor;

R (1) je metoksi, 2-metoksietoksi-, tetrahydrofuran-2-ilmetoksi-, tetrahidropiran-2-ilmetoksi-, aliloksi, benziloksi ili fenoksi;

R (2) je metil, etil, izorpopil ili cikloheksil;

u svim njegovim stereoisomernim oblicima i smjesama u svim oblicima, te njegovim fiziološki podnošljivim solima.

naznačen time da se sastoji u prevođenju benzensulfonamida formule III

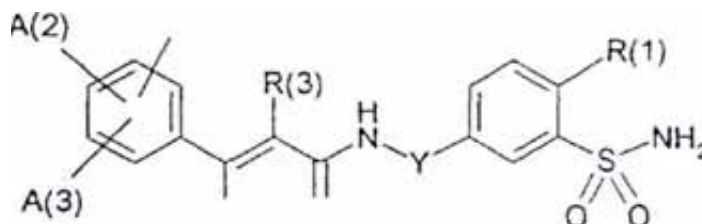

U benzensulfonil-izo(tio)cijanat formule VIII

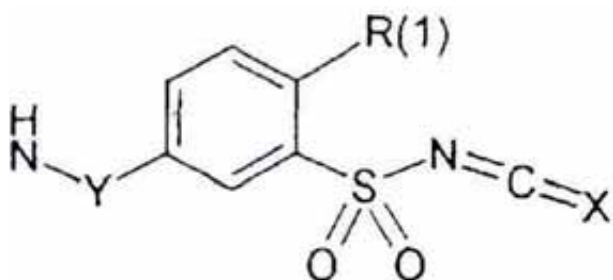
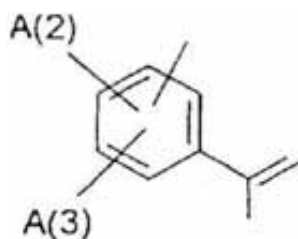

i njegovoj reakciji s aminom formule R(2)-NH<sub>2</sub> ili alkoholom formule R(2)-OH, ili u dobivanju spoja formule I, u kojoj Z je NH, gdje benzensulfonamid formule III, ili njegova sol, reagira s izo(tio)cijanatom formule R(2)-N=C=X, ili u dobivanju spoja formule I, u kojoj Z je NH, a X je kisik, gdje benzensulfonamid formule III, ili njegova sol, reagira s trikloracetamidom formule Cl<sub>3</sub>C-CO-NH-R(2), ili u dobivanju spoja formule I, u kojoj Z je NH, a X je kisik, desulfuriranju odgovarajućeg spoja formule I, u kojoj Z je NH, a X je sumpor, u tiourejskoj skupini, gdje A(1), A(2), A(3), R(1), R(2), R(3), R(4), X i Y su definirani kao gore.

Broj ostalih patentnih zahtjeva: 0

- (11) **BAP01940** (45) 2012-06-30  
 (21) 01940A (22) 2001-11-23  
 (31) 99111109.7 (32) 1999-06-08 (33) EP  
 (86) EP00/04846 2000-05-27  
 (87) 00/75172 2000-12-14

(73) Sanofi-Aventis Deutschland GmbH  
 Brüningstrasse 50, 65929 Frankfurt am Main  
 DE

(51) **C07K 5/068, A61K 38/05, C07K 5/06**

- (72) SAFAR, Pavel  
 12431 N Forest Lake Way, Tucson, AZ 85737  
 US  
 MATTER, Hans  
 Feldbergring 37, 63505 Langenselbold  
 DE  
 DEFOSSA, Elisabeth  
 Stolzweise 20, D-65510 Idstein,  
 DE  
 HEINELT, Uwe,  
 Mosbacher Strasse 54, D-65187 Wiesbaden  
 DE  
 ZOLLER Gerhard,  
 Hohenstrasse 8, D-61137 Schoneck,  
 DE  
 SCHUDUK Manfred  
 Eberlestrasse 2, D-65817 Eppstein/Ts,  
 DE  
 KLINGLER, Otmar  
 Leipziger Ring 363, D-63110 Rodgau  
 DE

(74) "ŽIVKO MIJATOVIĆ & PARTNERS" d.o.o. Sarajevo  
 "INTELBIRO" d.o.o.  
 Nedim Krilić

(54) **POSTUPAK ZA DOBIVANJE INHIBITORA  
 ČIMBENIKA VIIa**

(57)

1. Postupak za dobivanje spoja formule I

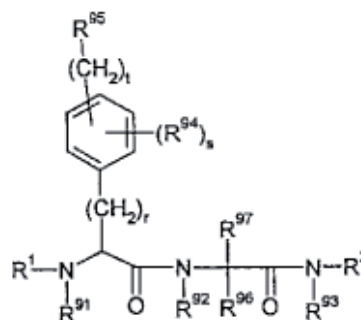

r je 0, 1, 2 ili 3;

s je 0, 1, 2, 3 ili 4;

t je 0, 1 ili 2;

R<sup>1</sup>

je odabran iz niza kojeg čine vodik, R<sup>11</sup>-CO- i R<sup>12</sup>-SO<sub>2</sub>-;

R<sup>11</sup> se bira iz niza kojeg čine vodik, (C<sub>1</sub>-C<sub>8</sub>)-alkil, (C<sub>6</sub>-C<sub>14</sub>)-aril, (C<sub>6</sub>-C<sub>14</sub>)-aril-(C<sub>1</sub>-C<sub>4</sub>)-alkil-, Het-, Het-(C<sub>1</sub>-C<sub>4</sub>)-alkil-, (C<sub>1</sub>-C<sub>8</sub>)-alkiloksi-, (C<sub>6</sub>-C<sub>14</sub>)-ariloksi-, (C<sub>6</sub>-C<sub>14</sub>)-aril-(C<sub>1</sub>-C<sub>4</sub>)-alkiloksi-, amino, (C<sub>1</sub>-C<sub>8</sub>)-alkilamino-, (C<sub>6</sub>-C<sub>14</sub>)-arilamino- i (C<sub>8</sub>-C<sub>14</sub>)-aril-(C<sub>1</sub>-C<sub>4</sub>)-alkilamino-, gdje sve te skupine su nesupstituirane ili su supstituirane s jednim ili više istovjetnih ili različitih supstituenata R<sup>40</sup>;

R<sup>12</sup> se bira iz niza kojeg čine (C<sub>1</sub>-C<sub>8</sub>)-alkil, (C<sub>6</sub>-C<sub>14</sub>)-aril, (C<sub>6</sub>-C<sub>14</sub>)-aril-(C<sub>1</sub>-C<sub>4</sub>)-alkil-, Het-, Het-(C<sub>1</sub>-C<sub>4</sub>)-alkil-, di((C<sub>1</sub>-C<sub>8</sub>)-alkil)amino- i di((C<sub>6</sub>-C<sub>14</sub>)-aril-(C<sub>1</sub>-C<sub>4</sub>)-alkil)amino-, gdje sve te skupine su nesupstituirane ili su supstituirane s jednim ili više istovjetnih ili različitih supstituenata R<sup>40</sup>;

R<sup>2</sup> je vodik, R<sup>21</sup>(R<sup>22</sup>)CH-, R<sup>23</sup>-Het-(CH<sub>2</sub>)<sub>k</sub>-, R<sup>23</sup>(R<sup>24</sup>)N-(CH<sub>2</sub>)<sub>m</sub>-D-(CH<sub>2</sub>)<sub>n</sub>- ili R<sup>25</sup>(R<sup>26</sup>)N-CO-(CH<sub>2</sub>)<sub>p</sub>-D-(CH<sub>2</sub>)<sub>q</sub>-, gdje D je dvovalentni ostatak -C(R<sup>31</sup>)(R<sup>32</sup>)-, dvovalentni (C<sub>6</sub>-C<sub>14</sub>)-arilenski ostatak ili dvovalentni ostatak izveden iz aromatske skupine Het s 5 do 10 atoma u prstenu, od kojih su 1, 2, 3 ili 4 istovjetna ili različita heteroatoma uprstenu, koje se bira iz niza kojeg čine dušik, kisik i sumpor, a brojevi k, m, n, p i q, koji su međusobno neovisni, mogu biti istovjetni ili različiti, jesu 0, 1, 2, 3, 4 ili 5, uz uvjet da u slučaju da D je -C(R<sup>31</sup>)(R<sup>32</sup>)-, zbroj m+n ne može biti 0, te zbroj p+q ne može biti 0;

R<sup>21</sup> i R<sup>22</sup>, koji su međusobno neovisni i mogu biti istovjetni ili različiti, se bira iz niza kojeg čine vodik, (C<sub>1</sub>-C<sub>12</sub>)-alkil, (C<sub>6</sub>-C<sub>14</sub>)-aril, (C<sub>6</sub>-C<sub>14</sub>)-aril-(C<sub>1</sub>-C<sub>4</sub>)-alkil-, Het- i Het-(C<sub>1</sub>-C<sub>4</sub>)-alkil-, gdje sve te skupine su nesupstituirane ili supstituirane s jednim ili više istovjetnih ili različitih supstituenata iz niza kojeg čine R<sup>40</sup>, (C<sub>1</sub>-C<sub>8</sub>)-alkilamino-, di((C<sub>1</sub>-C<sub>8</sub>)-alkil)amino-, (C<sub>6</sub>-C<sub>14</sub>)-aril-(C<sub>1</sub>-C<sub>4</sub>)-alkilamino-, (C<sub>6</sub>-C<sub>14</sub>)-arilamino-, aminokarbonil- i aminokarbonil-(C<sub>1</sub>-C<sub>8</sub>)-alkil-, ili R<sup>21</sup> i R<sup>22</sup> zajedno s ugljikovim atomom na kojeg su vezani tvore zasićeni ili nezasićeni 3-člani do 8-člani karbociklički prsten, koji može biti kondenziran s jednim ili dva prstenasta sustava koji su heteroaromatski prstenovi s 5 do 10 atoma u prstenu od kojih su 1, 2 ili 3 istovjetna ili različita heteroatoma koje se bira iz niza kojeg čine dušik, kisik i sumpor, i/ili (C<sub>6</sub>-C<sub>10</sub>)-karbociklički aromatski prstenovi, gdje je dobivena skupina R<sup>21</sup>(R<sup>22</sup>)CH-nesupstituirana ili je supstituirana s jednim ili više jednakih ili različitih supstituenata iz niza kojeg čine R<sup>40</sup>, (C<sub>1</sub>-C<sub>8</sub>)-alkilamino-, di((C<sub>1</sub>-C<sub>8</sub>)-alkil)amino-, (C<sub>6</sub>-C<sub>14</sub>)-aril-(C<sub>1</sub>-C<sub>4</sub>)-alkilamino-, (C<sub>6</sub>-C<sub>14</sub>)-arilamino-, aminokarbonil- i aminokarbonil-(C<sub>1</sub>-C<sub>8</sub>)-alkil-;

R<sup>23</sup> je vodik, R<sup>27</sup>-SO<sub>2</sub>- ili R<sup>28</sup>-CO-;

R<sup>24</sup> je odabran iz niza kojeg čine vodik, (C<sub>1</sub>-C<sub>8</sub>)-alkil, (C<sub>6</sub>-C<sub>14</sub>)-aril i (C<sub>6</sub>-C<sub>14</sub>)-aril-(C<sub>1</sub>-C<sub>4</sub>)-alkil-;

R<sup>25</sup> i R<sup>26</sup>, koji su međusobno neovisni i mogu biti

jednaki ili različiti odabrani su iz niza kojeg čine vodik, (C<sub>1</sub>-C<sub>8</sub>)-alkil, (C<sub>6</sub>-C<sub>14</sub>)-aril, (C<sub>6</sub>-C<sub>14</sub>)-aril-(C<sub>1</sub>-C<sub>4</sub>)-alkil-, Het- i Het-(C<sub>1</sub>-C<sub>4</sub>)-alkil-, gdje su sve te skupine nesupstituirane ili su supstituirane s jednim ili više jednakih ili različitih supstituenata R<sup>40</sup>;

R<sup>27</sup> se bira iz niza kojeg čine (C<sub>1</sub>-C<sub>8</sub>)-alkil, (C<sub>6</sub>-C<sub>14</sub>)-aril, (C<sub>6</sub>-C<sub>14</sub>)-aril-(C<sub>1</sub>-C<sub>4</sub>)-alkil-, Het-, Het-(C<sub>1</sub>-C<sub>4</sub>)-alkil-, amino, (C<sub>1</sub>-C<sub>8</sub>)-alkilamino-, di((C<sub>1</sub>-C<sub>8</sub>)-alkil)amino-, (C<sub>6</sub>-C<sub>14</sub>)-arilamino- i (C<sub>6</sub>-C<sub>14</sub>)-aril-(C<sub>1</sub>-C<sub>4</sub>)-alkilamino-, gdje su sve te skupine nesupstituirane ili su supstituirane s jednim ili više jednakih ili različitih supstituenata R<sup>40</sup>;

R<sup>28</sup> je odabran iz niza kojeg čine R<sup>27</sup>, (C<sub>1</sub>-C<sub>8</sub>)-alkiloksi-, (C<sub>6</sub>-C<sub>14</sub>)-ariloksi i (C<sub>6</sub>-C<sub>14</sub>)-aril-(C<sub>1</sub>-C<sub>4</sub>)-alkiloksi-, gdje su sve te skupine nesupstituirane ili su supstituirane s jednim ili više jednakih ili različitih supstituenata R<sup>40</sup>;

R<sub>31</sub> i R<sub>32</sub> koji su međusobno neovisni i mogu biti jednaki ili različiti, bira se iz niza kojeg čine vodik, (C<sub>1</sub>-C<sub>12</sub>)-alkil, (C<sub>6</sub>-C<sub>14</sub>)-aril, (C<sub>6</sub>-C<sub>14</sub>)-aril-(C<sub>1</sub>-C<sub>4</sub>)-alkil-, Het- i Het-(C<sub>1</sub>-C<sub>4</sub>)-alkil-, gdje su sve te skupine nesupstituirane ili su supstituirane s jednim ili više jednakih ili različitih supstituenata R<sup>40</sup>;

R<sup>40</sup> je odabran iz niza kojeg čine halogen, hidroksi, (C<sub>1</sub>-C<sub>8</sub>)-alkiloksi-, (C<sub>6</sub>-C<sub>14</sub>)-aril-(C<sub>1</sub>-C<sub>8</sub>)-alkiloksi-, (C<sub>6</sub>-C<sub>14</sub>)-ariloksi-, (C<sub>1</sub>-C<sub>8</sub>)-alkil, (C<sub>6</sub>-C<sub>14</sub>)-aril, (C<sub>6</sub>-C<sub>14</sub>)-aril-(C<sub>1</sub>-C<sub>8</sub>)-alkil-, (C<sub>1</sub>-C<sub>8</sub>)-alkilsulfonil-, trifluorometil, acetilamino-, amino, amidino,

gvanidino, okso, nitro i cijano, pri čemu su skupine R<sup>40</sup> međusobno neovisne i mogu biti jednake ili različite;

R<sup>91</sup>, R<sup>92</sup> i R<sup>93</sup> koji su međusobno neovisni i mogu biti jednaki ili različiti odabrani su iz niza kojeg čine vodik, (C<sub>1</sub>-C<sub>8</sub>)-alkil, (C<sub>6</sub>-C<sub>14</sub>)-aril, (C<sub>6</sub>-C<sub>14</sub>)-aril-(C<sub>1</sub>-C<sub>4</sub>)-alkil-, Het- i Het-(C<sub>1</sub>-C<sub>4</sub>)-alkil-;

R<sup>94</sup> se bira iz niza kojeg čine (C<sup>1</sup>-C<sup>4</sup>)-alkil, (C<sup>6</sup>-C<sup>14</sup>)-aril, amino, nitro, halogen, trifluorometil, hidroksi, (C<sub>1</sub>-C<sub>4</sub>)-alkiloksi-, gdje su skupine R<sup>94</sup> međusobno neovisne i mogu biti jednake ili različite;

R<sup>95</sup> se bira iz niza kojeg čine amidino, gvanidino, ((C<sub>1</sub>-C<sub>4</sub>)-alkil)oksikarbonilamidino-, ((C<sub>1</sub>-C<sub>4</sub>)-alkil)oksi-karbonilgvanidino- i hidroksiamidino-;

R<sup>96</sup> je vodik;

R<sup>97</sup> je R<sup>99</sup>-(C<sup>1</sup>-C<sup>8</sup>)-alkil-,

R<sup>99</sup> se bira iz niza kojeg čine hidroksikarbonil-, (C<sub>1</sub>-C<sub>8</sub>)-alkiloksikarbonil-, (C<sub>6</sub>-C<sub>14</sub>)-aril-(C<sub>1</sub>-C<sub>4</sub>)-alkiloksikarbonil-, aminokarbonil-, (C<sub>1</sub>-C<sub>8</sub>)-alkilaminokarbonil-;

Het je zasićeni, djelomično nezasićen ili aromatski monociklički ili biciklički heterociklički prstenasti sustav s 3 do 10 atoma u prstenu od kojih su 1, 2, 3 ili 4 su jednaki ili različiti heteroatomi, odabrani iz niza kojeg čine dušik, kisik i sumpor;

u svim njegovim stereoizomernim oblicima i njihovim smjesama u bilo kojem odnosu, i njegovih fiziološki podnošljivih soli;

naznačen time da se sasoji u kondenziranju spojeva formula II, III i IV

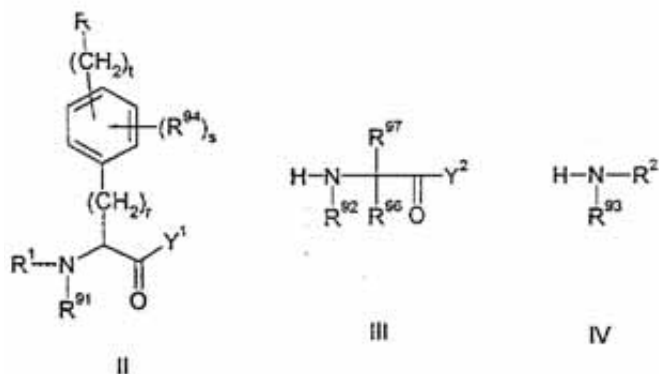

u kojima skupine R<sup>1</sup>, R<sup>2</sup>, R<sup>91</sup>, R<sup>92</sup>, R<sup>93</sup>, R<sup>94</sup>, R<sup>95</sup>, R<sup>96</sup>, R<sup>97</sup> i r, s i t su definirani kao gore ili funkcionalne skupine su prisutne u obliku prekursorskih skupina ili u zaštićenom obliku, a Y<sup>1</sup> i Y<sup>2</sup> su hidroksi ili izlazne skupine koje se može supstituirati nukleofilima

Broj ostalih patentnih zahtjeva: 0

(11) **BAP01963** (45) 2012-06-30  
 (21) 01963A (22) 2001-12-21  
 (31) 19928424.5 (32) 1999-06-23 (33) DE  
 10006297.0 2000-02-12 DE

(86) EP00/0534 2000-06-09

(87) 01/00610 2000-01-04

(73) Sanofi-Aventis Deutschland GmbH  
 Brüningstrasse 50, 65929 Frankfurt am Main  
 DE

(51) **C07D 401/04, A61K 31/415, A61P 29/00, C07D 401/14, C07D 413/14, C07D 471/04**

(72) RITZELER, Olaf  
 Annabergstrasse 53, D-65931 Frankfurt am Main  
 DE  
 STILZ, Hans, Ulrich  
 Johannesallee 18, D-65929 Frankfurt,  
 DE  
 NEISES, Bernhard  
 Flösserweg 5 c, D-77652 Offenburg  
 DE  
 BOCK, William, Jerome Jr.  
 12741 North Meadview Way, Tucson, AZ 85737,  
 US  
 WALSER, Armin  
 5900 N. Camino Miraval, Tucson, AZ 85718  
 US  
 FLYNN, Gary  
 9750 Cliffview Place, Tucson, AZ 85737,  
 US

(74) "ŽIVKO MIJATOVIĆ & PARTNERS" d.o.o. Sarajevo  
 "INTELBIRO" d.o.o.  
 Nedim Krilić

(54) **POSTUPAK ZA DOBIVANJE SUPSTITUIRANIH BENZIMIDAZOLA**

(57)

1. Postupak za dobivanje spoja formule I

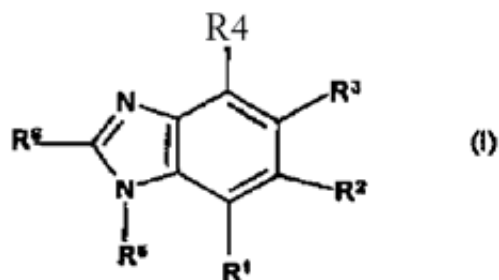

i/ili stereoisomernog oblika spoja formule 1 i/ili fiziološki podnošljive soli spoja formule I, u kojoj jedan od supstituenata  $R^1$ ,  $R^2$ ,  $R^3$  i  $R^4$  predstavlja ostatak formule II

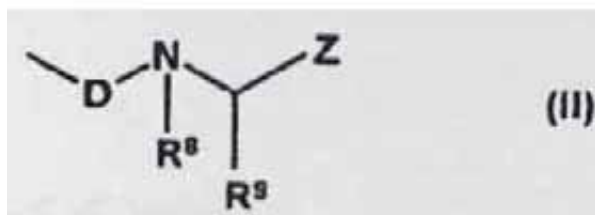

u kojoj

D predstavlja -C(O)-, -S(O)- ili -S(O)<sub>2</sub>-;  $R^8$  je vodikov atom

ili (C<sub>1</sub>-C<sub>4</sub>)-alkil,  $R^9$  predstavlja

1. karakterističan aminokiselinski ostatak prirodnih  $\alpha$ -aminokiselina iz skupine koju čine alanin, valin, leucin, izoleucin, fenilalanin, tirozin, triptofan, serin, treonin, cistein, metionin, asparagin, glutamin, lizin, histidin, arginin i glutaminska kiselina,

2. aminokiselinski ostatak aminokiselina koje ne dolaze u prirodi, iz skupine koju čine 2-aminoadipinska kiselina, 2-aminomaslačna kiselina, 2-aminoizomaslačna kiselina, 2,3-diaminopropionska kiselina, 2,4-diaminomaslačna kiselina, 1,2,3,4-tetrahidroizokinolin-1-karboksilna kiselina, 1,2,3,4-tetrahidroizokinolin-3-karboksilna kiselina, 2-aminopimelinska kiselina, 3-(2-tienil)alanin, 3-(3-tienil)alanin, Ssrkozin, piperkolinska kiselina, 2-aminoheptanska kiselina, liidroksilizin, *N*-metil i zo leucin, 6-*N*-metilizin, norleucin, *N*-metilvalin, norvalin, ornitin, *allo*-izoleucin, 4-hidroksi-prolin, *allo*-hidroksi)izin, *allo*-treonin, 3-hidroksiprolin, 3-(2-naftil)alanin, 3-(1-naftilalanin), homocistein, homo fenilalanin, homocisteinska kiselina, 2-amino-3-fenilaminoetilpropionska kiselina, 2-amino-3-fenilainino-propionska kiselina, homo triptofan, cisteinska kiselina, 3-(2-piridil)alanin, 3-(3-piridil)alanin, 3-(4-piridil)alanin, fosfinotricin, 4-fluorfenilalanin, 3-fluorfenilalanin, 2-fluorfenilalanin, 4-dorfenilalanin, 4-nitrofenilalanin, cikloheksilalanin, 4-aminofenilalanin, citrulin, 5-ftuortriptofan, 5-metoksi-triptofan, metionin-sulfon, metionin-sulfoksid ili -NH-NR<sup>n</sup>-CON(R<sup>n</sup>), gdje je R<sup>n</sup> definiran kao dolje,

3. (C<sub>1</sub>-C<sub>6</sub>)-alkil, pri čemu alkil je nerazgranat ili je razgranat i međusobno neovisno jednostruko ili dvostruko supstituiran s,

3.1 aril, pri čemu aril je aromatski ugljični ostatak s 6 do 14 atoma ugljika u prstenu, iz skupine koju čine fenil, 1-naftil, 2-naftil, 2-bifenil, 3-bifenil, 4-bifenil, antril ili fluorenil, gdje aril nije supstituiran ili je supstituiran s jednim, dva ili tri ista ili različita ostatka iz skupine koju čine (C<sub>1</sub>-C<sub>8</sub>)-alkil, (C<sub>1</sub>-C<sub>3</sub>)-alkoksi, halogen, nitro, amino, trifluometil, hidroksi, hidroksimetil, <sup>^</sup> hidroksietil, 2-hidroksietil, metilendioksi, etilendioksi, formil, acetyl, cijano, hidroksikarbonil aminokarbonil,

(C<sub>1</sub>-C<sub>4</sub>)-alkok5ikarbonil, fenil, fenoksi, benzil, benziloksi ili tetrazolil,

3.2 heteroari s 5 do 14 članova prstena, pri čemu heteroaril je ostatak iz skupine koju čine pirol, furan, tiofen, imidazol, pirazol, oksazol, izoksazol, ttazol, izotiazol, tetrazol, 3,3,4-oksadiazol, 1,2,3,5-oksatiadiazol 1-2-oksidi, triazol, oksadiazoloni, izoksazoloni, oksadiazolidinedioni, triazol, 3-hidroksipiro-2,4-dioni, 5-okso-1,2,4-tiadiazoli, piridin, pirazin, pirimidin, indol, izoindol, indazol, ftalazin, kinolin, izokinolin, kinoksalin, kinazolin, cinolin, -karbolin i benzo-kondenzirani, ciklopenta-, cikloheksa- ili ciklohepta-kondenzirani derivati tih heterocikla, gdje heteroaril nije supstituiran ili je supstituiran s jednim, dva ili tri ista ili različita ostatka iz skupine koju čine (C<sub>1</sub>-Cs)-alkil, (C<sub>1</sub>-C<sub>8</sub>)-alkoksi, halogen, nitro, N(R<sup>n</sup>)<sub>2</sub>, trifluometil, hidroksil, hidroksimetil, 1-fiidroksietil, 2-liidroksietil, metilendioksi, formil, acetyl, cijano, hidroksikarbonil, aminokarbonil, <C<sub>1</sub>-C<sub>4</sub>-alkoksikarbonil, fenil, fenoksi, benzil, benziloksi ili tetrazolil,

3.3 ostatak iz skupine koju čine azetidin, pirolin, pirolidin, piperidin, izotiazol, diazepin, tiomorfolin, morfolin ili azepin,

3.4 -O-R<sup>n</sup>,

3.5 =O,

3.6 halogen,

3.7 -CN,

3.8 -CF<sub>3</sub>,

3.9 -S(O)<sub>x</sub>-R<sup>n</sup>, pri čemu x je cijeli broj 0, 1 ili 2,

3.10 -C(O)-N(R<sup>n</sup>)<sub>2</sub>,

3.11 -N(R<sup>n</sup>)<sub>2</sub>,

3.12 (C<sub>3</sub>-C<sub>6</sub>)-cikloalkil,

3.13 ostatak formule

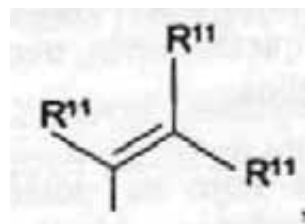

ili

3.14 ostatak formule



u kojoj R<sup>11</sup> predstavlja

a) vodikov atom.

b) (C<sub>1</sub>-C<sub>6</sub>)-alkil, pri čemu alkil nije supstituiran ili je jednostruko, dvostruko ili trostruko supstituiran s

1 arilom, pri čemu aril je definiran kao gore i nije supstituiran ili je supstituiran kao gore,

2 heteroarilom s 5 do 14 članova prstena, pri čemu heteroaril je definiran kao gore,

3. halogenom.

3. heterociklom s 5 do 12 članova prstena.

4.  $-(C_1-C_6)_n$ -alkilom, gdje n predstavlja cijeli broj 0, 1 ili 2, a alkil nije supstituiran ili je međusobno neovisno jednostruko, dvostruko ili trostruko supstituiran s halogenom ili s

-COOH,

5.  $-O-(C_1-C_6)$ -alkilom ili

6. -COOH,

c) aril, pri čemu aril je definiran kao gore i nije supstituiran ili je supstituiran,

d) heteroaril s 5 do 14 članova prstena, pri čemu heteroaril je definiran kao gore ili

e) halogen ili

f)  $N(R^{13})$ , u kojem svaki  $R^{11}R^{13}$  neovisno predstavlja

f) a) vodik,

f) b)  $-(C_1-C_6)$ -alkil,

f) c)  $-(C_1-C_4)$ -alkil- $0-(C_1-C_4)$ -alkil,

f) d)  $-(C_1-C_6)$ -alkil- $N-(C_1-C_6)_n$ -alkil, gdje n je 0, 1 ili 2, i svaki alkil nije supstituiran ili je neovisno jednostruko, dvostruko ili trostruko supstituiran s halogenom ili s -COOH,

f) e) halogen, ili

f) f)  $-(Co-CO-alki)$ , jednostruko ili dvostruko supstituiran s fenilom, 1-naftilom, 2-naftilom, 2-bifenililom, 3-bifenililom, 4-bifenililom, antrilom, fluorenilom, imidazolilom ili morfolinilom, i

5.  $-(C_1-C_6)$ -alkil, pri čemu alkil je nerazgranat ili razgranat i nije supstituiran ili je jednostruko dvostruko supstituiran s fenilom ili -OH, ili

5.  $-C(O)-R^9$ , gdje

$R^{11}$  predstavlja

1.  $-O-R^9$  ili

2.  $-N(R^9)_2$ ,

3. fenil,

4. pirimidinil ili

5. morfolinil, ili

$R^8$  i  $R^9$  zajedno s atomom dušika i atomom ugljika na koje su u svakom slučaju vezani tvore heterociklički prsten formule IIa

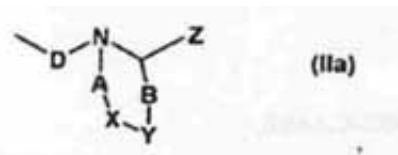

u kojoj D, Z i  $R^{10}$  su definirani kao u formuli II,

A je atom dušika ili ostatak  $-CH_2-$ ,

B je atom kisika, atom sumpora, atom dušika ili ostatak  $-CH_2-$ ,

X je atom kisika, atom sumpora, atom dušika ili ostatak  $-CH_2-$ ,

Y je odsutan ili predstavlja atom kisika, atom sumpora, atom dušika ili ostatak  $-CH_2-$ , ili

X i Y zajedno tvore fenilni, 1,2-diazinski, 1,3-diazinski ili

1,4-diazinski ostatak,

pri čemu prstenasti sustav kojeg tvore N, A, X, Y, B i ugljikov atom sadrži najviše jedan atom kisika X nije atom kisika, atom sumpora ili atom dušika, ako A predstavlja atom dušika, on sadrži najviše jedan atoma sumpora, 1, 2, 3 ili 4 atoma dušika i pri čemu se atom kisika i atom sumpora ne pojavljuju istovremeno,

pri čemu prstenasti sustav kojeg tvore N, A, X, Y, B i ugljikov atom nije supstituiran ili je jednostruko, dvostruko ili

trostruko međusobno neovisno supstituiran s  $(Cp^A)$ -alkilom pri čemu alkil nije supstituiran ili je jednostruko ili dvostruko supstituiran sa supstituentom iz skupine koju čine

- 1.1. -OH,
- 1.2.  $(CrC3)$ -alkoksi,
- 1.3. halogen,
- 1.4.  $-NO_2$ ,
- 1.5.  $-NH_2$ ,
- 1.6.  $-CF_3$ ,
- 1.6. -OH,
- 1.7. metilendioksi,
- 1.8.  $-C(O)-CH_3$ ,
- 1.9.  $-CH(O)$ ,
- 1.10. -CN,
- 1.11. -COOH,
- 1.12.  $-C(O)-NH_2$ ,
- 1.13.  $(C_1-C_4)$ -alkoksikarbonil,
- 1.14. fenil,
- 1.15. fenoksi,
- 1.16. benzil,
- 1.17. benziloksi ili
- 1.18. tetrazolil, ili

u slučaju  $(R^{11})$ ;  $R^9$

međusobno neovisno ima

značenje od a) do f)

z predstavlja

1. aril, pri čemu aril je definiran kao gore i nije supstituiran ili je supstituiran kao gore,

2. heteroaril s 5 do 14 članova prstena, pri čemu heteroaril je definiran kao gore i nije supstituiran ili je supstituiran kao gore,

3. heterocikl s 5 do 12 članova prstena, pri čemu heterocikl je monociklički ili biciklički 5-člani do 12-člani heterociklički prsten koji je djelomično ili posve zasićen i bira se iz skupine koju čine pirol, furan, tiofen, imidazol, pirazol, oksazol, izoksazol, tiazol, izotiazol, tetrazol, 1,3,4-oksadiazol, 1,2,3,5-oksadiazol-2-oksid, triazoloni, oksadiazoloni, izoksazoloni, oksadiazolidinedioni, triazoli, 3-hidroksipiro-2,4-dioni, 5-okso-1,2,4-tiadiazoli, piridin, pirazin, pirimidin, indol, izoindol, indazol, ftalazin, kinolin, izokinolin, kinoksalin, kinazolin, cinolin, -karbolin i benzo-kondenzirani, ciklopenta-, cikloheksa- ili ciklohepta-kondenzirani derivati tih heterocikla, pri čemu heterocikl nije supstituiran ili je supstituiran s jednim, dva, tri ili četiri ista ili različita ostatka iz skupine koju čine  $(C_1-C_6)$ -alkil,  $(C_1-C_6)$ -alkoksi, fenil- $(C_1-C_4)$ -alkoksi, hidroksil, okso, halogen, nitro, amino ili trifluorometil, heterocikli s dušikom također mogu postojati kao /N-oksidi ili kvaterne soli.

4. 1,3,4-oksadiazol, gdje 1,3,4-oksadiazol nije supstituiran ili je jednostruko supstituiran s  $-NH-C(O)-(CrO)$ -alkilom,  $-NH-C(O)-NH-(C_1-C_4)$ -alkilom,  $-NH-C(O)-NH-(C_1-C_4)$ -cikloalkilom,  $-NH-C(O)-NH$ -arilom, gdje aril je definiran kao gore,  $-NH-C(O)-NH$ -fenil,  $-NH-SO_2$ -aril, gdje aril je definiran kao gore, ili  $-NH-SO_2-(C_1-C_4)$ -alkil,



R<sup>9</sup> i Z zajedno s ugljikovim atomima na koje su u svakom slučaju

vezani tvore heterociklički prsten formule

IIc

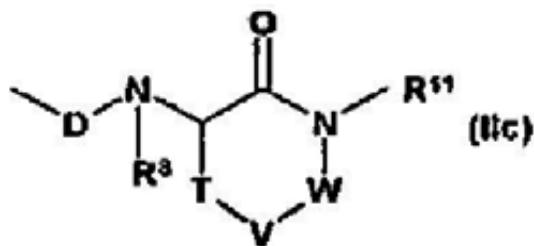

u kojoj D, R<sup>E</sup> i R<sup>11</sup> su definirani kao u formuli II,

T je atom kisika, atom sumpora, atom dušika ili ostatak -CH<sub>2</sub>-,

W je atom kisika, atom sumpora, atom dušika ili ostatak -CHR-,

V je odsutan ili predstavlja atom kisika, atom sumpora, atom dušika ili ostatak -CH<sub>2</sub>-, ili

T i V ili V i W zajedno tvore fenilni, 1,2-diazinski, 1,3-diazinski ili 1,4-diazinski ostatak, pri čemu prstenasti sustav kojeg tvore N, T, V, W i dva ugljikova atoma sadrži najviše jedan atoma kisika, sadrži najviše jedan atoma sumpora i 1, 2, 3 ili 4 atoma dušika, pri čemu se atom kisika i atom sumpora ne pojavljuju istovremeno, i pri čemu prstenasti sustav kojeg tvore N, T, V, W i dva ugljikova atoma nije supstituiran ili je jednostruko, dvostruko ili trostruko međusobno neovisno supstituiran sa supstituentima iz skupine definirane gore pod 1.1. do 1.18, i drugi gore supstituenti R<sup>1</sup>, R<sup>2</sup>, R<sup>3</sup> i R<sup>4</sup> u svakom slučaju međusobno neovisno predstavljaju

1. atom vodika,
2. halogen,
3. (C<sub>1</sub>-C<sub>4</sub>)-alkil,
4. heteroaril s 5 do 14 članova prstena, u kojem heteroaril je definiran kao i nije supstituiran ili je supstituiran kao gore,
5. heterocikl s 5 do 12 članova prstena, u kojem heterocikl je definiran kao gore nije supstituiran ili je supstituiran kao gore,
6. (C<sub>1</sub>-C<sub>6</sub>)-alkil,
7. -CN,
8. -O-(C<sub>0</sub>-C<sub>4</sub>)-alkil-aril, u kojem je aril definiran kao gore,
9. -O-(C<sub>1</sub>-C<sub>4</sub>)-alkil,
10. -OR<sup>n</sup>,
11. -N(R<sup>n</sup>)<sub>2</sub>,
12. -S(OX-R<sup>n</sup>), gdje x predstavlja

broj 0, 1 ili 2,

13. -NO<sub>2</sub> ili
14. -CF<sub>3</sub>,

R<sup>5</sup> predstavlja

1. atom vodika,
2. -OH ili
3. =0,

i R<sup>6</sup> je

1. aril, pri čemu aril je definiran kao gore i nije supstituiran ili je supstituiran kao gore,

2. fenil, koji je jednostruko ili dvostruko supstituiran sa

2.1 -N(R<sup>n</sup>)<sub>2</sub>,

2.2 -NH-C(O)-R<sup>n</sup>,

2.3 -S(O)<sub>x</sub>-R<sup>n</sup>, gdje x je cijeli broj 0, 1 ili 2,

2.4 -C(O)-R<sup>n</sup>, ili

2.5 -(C<sub>1</sub>-C<sub>4</sub>)-alkil-NH<sub>2</sub>,

3. heteroaril s 5 do 14 članova prstena, pri čemu heteroaril je definiran kao gore i nije supstituiran ili je supstituiran s -N-(C<sub>6</sub>)<sub>2</sub>-cikloalkilom ili je supstituiran kao gore ili

4. heterocikl s 5 do 12 članova prstena, pri čemu heterocikl je definiran kao gore i nije supstituiran ili je supstituiran s -NH-(C<sub>1</sub>-C<sub>6</sub>)-alkilom, -NH-fenilom, -N-(C<sub>3</sub>-C<sub>6</sub>)-cikloalkilom ili je jednostruko, dvostruko ili trostruko supstituiran kao gore.

i jedan od supstituentata R<sup>1</sup>,

R<sup>1</sup>, R<sup>3</sup> i R<sup>4</sup> predstavlja ostatak

formule II, u kojoj R<sup>5</sup> predstavlja

atom vodika, R<sup>9</sup> je

1. karakterističan aminokiselinski ostatak prirodne a-aminokiseline iz skupine koju čine histidin, triptofan, serin, treonin, cistein, metionin, asparagin, glutamin, lizin, arginin, i glutaminska kiselina, ili

2. (C<sub>1</sub>-C<sub>6</sub>)-alkil, gdje je aikil nerazgranat ili razgranat i nije supstituiran ili je jednostruko ili dvostruko supstituiran s ostatkom iz skupine koju čine pirol, pirol koji je jednostruko ili dvostruko supstituiran s -(C<sub>1</sub>-C<sub>4</sub>)-alkilom, pirazol, fenil, imidazol, triazol, tiofen, tiazol, oksazol, izoksazol, piridin, pirimidin, indol, benzotiofen, benzimidazol, benzoksazol, benzotiazol, azetidin, pirolin, pirolidin, piperidin, izotiazol, diazepin, tiomorfolin, -CN, morfolin, azepin, 1,3,4-oksadiazol, pirazin, -N(R<sup>11</sup>)-fenil, (C<sub>3</sub>-C<sub>6</sub>)-cikloalkil, -OR<sup>11</sup>, -NH(R<sup>n</sup>), gdje je R<sup>11</sup> u svakom slučaju definiran kao gore, -S(O)<sub>x</sub>-R<sup>11</sup> gdje x je 0, 1 ili 2 i R<sup>12</sup> je naftil, pirimidinil, morfolinil ili fenil, koji nije supstituiran ili je jednostruko ili dvostruko supstituiran s -OH, (CpCO-alkilom, -CF<sub>3</sub>, halogenom, -O-(C<sub>1</sub>-C<sub>4</sub>)-alkilom, -COOH, -C(O)-O-(C<sub>1</sub>-C<sub>4</sub>)-alkilom, -NH<sub>2</sub> ili -NH-C(O)-(C<sub>1</sub>-C<sub>4</sub>)-alkilom,

Z predstavlja -C(O)-R<sup>10</sup>, tetrazol, (C<sub>1</sub>-C<sub>6</sub>)-alkil, pri čemu je aikil nerazgranat ili razgranat i nije supstituiran ili je jednostruko ili dvostruko supstituiran s fenilom ili s -OH, ili 1,3,4-oksadiazol, pri čemu 1,3,4-oksadiazol nije supstituiran ili je jednostruko supstituiran sa supstituentom iz skupine koju čine -NH<sub>2</sub>, -NH(C<sub>1</sub>-C<sub>4</sub>)-alkil, -N-[(C<sub>1</sub>-C<sub>4</sub>)-alkil]<sub>2</sub>, -NH-C(O)-(C<sub>1</sub>-C<sub>4</sub>)-alkil, -NH-C(O)-NH-

(C<sub>r</sub>C<sub>4</sub>)-alkil. -NH-C(O)-NH-(C<sub>3</sub>-C<sub>7</sub>)-cikloalkil. -NH-C(O)-NH-aril, pri čemu aril se bira iz skupine koju čine fenil, 1-naftil, 2-naftil, 2-bifenilil, 3-bifenilil, 4-bifenilil, antril i fluorenil, -NH-C(O)-NH-fenil, -NH-SO<sub>2</sub>-aril, u kojem aril je definiran kao gore, -NH-SO<sub>2</sub>-(C<sub>1</sub>-C<sub>4</sub>)-alkil, -OH ili -(C<sub>r</sub>C<sub>4</sub>)-alkil, u kojem

R<sup>10</sup> predstavlja -O-R<sup>11</sup>, fenil, pirimidin, -OH, morfolinil, -N(R<sup>n</sup>)<sub>2</sub> ili -NH<sub>2</sub>,

R<sup>n</sup> predstavlja

1. -(C<sub>r</sub>-C<sub>4</sub>)-alkil.
2. R<sup>13</sup> ili
3. -Nt(R<sup>n</sup>);, gdje

R<sup>13</sup> međusobno neovisno predstavljaju

- a) atom vodika,
- b) -(C<sub>r</sub>-C<sub>6</sub>)-alkil,
- c) -(C<sub>i</sub>-C<sub>4</sub>)-alkil 1-0-(C<sub>r</sub>-C<sub>4</sub>)-alkil,
- d) -(C<sub>r</sub>C<sub>6</sub>)-alkil-N-(C<sub>1</sub>-C<sub>6</sub>)<sub>n</sub>-alkil, u kojem n je cijeli broj 0, 1 ili 2, a alkil nije supstituiran ili je jednostruko, dvostruko ili trostruko supstituiran s halogenom ili s -COOH,
- e) halogen ili
- f) -(C<sub>0</sub>-C<sub>4</sub>)-alkil, jednostruko ili dvostruko supstituiran s arilom, gdje je aril definiran kao gore, imidazolilom ili morfolinilom. ili

R<sup>8</sup> i R<sup>9</sup> zajedno s dušikom i ugljikom im atomom na koje su u svakom slučaju vezani tvore prsten formule IIa iz skupine koju čine pirol, pirolin, pirolidin, piridin, piperidin, piperilen, piridazin, pirimidin, pirazin, piperazin, pirazol, imidazol, pirazolin, imidazolin, pirazolidin, imidazolidin, oksazol, izoksazol, 2-izoksazolidin, izoksazolidin, morfolin, izotiazol, tiazol, tetrazol, 1,2,3,5-oksatiadiazol-2-oksidi, oksadiazol, izoksazol, triazol, koji su supstituirani s F, CN, CF<sub>3</sub> ili COO-(C<sub>r</sub>C<sub>4</sub>)-alkilom, 3-hidroksipiro-2,4-dion, 5-okso-1,2,4-tiadiazol, 1,3,4-oksadiazol, izotiazolidin, tiomorfolin, indazol.

tiadiazol, benzimidazol, kinolin, iriazol], ftalazin, kinazolin, kinoksalin, purin, pteridin, tetrahydrokinolin, tetrahydroizokinolin i izokinolin, ili

R<sup>9</sup> i Z zajedno s ugljikovim atomima na koje su u svakom slučaju vezani tvore prsten formule IIc iz skupine koju čine pirol, pirolin, pirolidin, piridin, piperidin, piperilen, piridazin, pirimidin, pirazin, piperazin, pirazol, imidazol, pirazolin, imidazolin, pirazolidin, imidazolidin, oksazol, izoksazol, 2-izoksazolidin, izoksazolidin, morfolin, izotiazol, tiazol, izotiazolidin, tiomorfolin, indazol, tiadiazol, benzimidazol, kinolin, triazol, ftalazin, kinazolin, kinoksalin, purin, pteridin, indoi, tetrahydrokinolin, tetrahydroizokinolin, izokinolin, tetrazol, 1,2,3,5-oksatiadiazol-2-oksidi, oksadiazol, izoksazol, triazol, koji su supstituirani s F, CN, CF<sub>3</sub> ili COO-(C<sub>i</sub>-C<sub>4</sub>)-alkilom, 3-hidroksipiro-2,4-dion, 1,3,4-oksadiazol i 5-okso-1,2,4-tiadiazol i u svakom slučaju preostali supstituenti R<sup>1</sup>, R<sup>2</sup>, R<sup>3</sup> i R<sup>4</sup> međusobno neovisno predstavljaju

1. atom vodika,
2. halogen,
3. (C<sub>r</sub>C<sub>4</sub>)-alkil,
4. -CN,
5. -NO<sub>2</sub>,
6. -O-(C<sub>0</sub>-C<sub>4</sub>)-alkil-aril, u kojem aril je definiran kao gore,
7. -O-(C<sub>r</sub>-C<sub>4</sub>)-alkil,
8. -N-(C<sub>0</sub>-C<sub>4</sub>)-alkil-aril, u kojem aril je definiran kao gore,

9. -N-(C<sub>r</sub>C<sub>4</sub>)-alkil ili

10. -CF<sub>3</sub>,

R<sup>5</sup> predstavlja

1. atom vodika,
2. -OH ili

3. =0, i

R<sup>6</sup> predstavlja

I. fenil, jednostruko ili dvostruko supstituiran s

- 1.1 -CN,
- 1.2 -NO<sub>2</sub>,
- 1.3 -O-(C<sub>r</sub>C<sub>4</sub>)-alkilom, ili
- 1.4 -NH<sub>2</sub>, ili
- 1.5 -(C<sub>r</sub>C)-alkil-NH<sub>2</sub>,

heteroaril s 5 do 14 članova prstena, u kojima heteroaril je ostatak iz skupine koju čine pirol, furan, tiofen, imidazol, pirazol, oksazol, izoksazol, tiazol, izotiazol, tetrazol, 1,3,4-oksadiazol, 1,2,3,5-oksatiadiazol-2-oksidi, triazoloni, oksadiazoloni, izoksazoloni, oksaksiazolidindioni, triazoli, 3-hidoksipiro-2,4-dioni, 5-okso-1,2,4-tiadiazoli, piridin, pirazin, pirimidin, indoi, izoindol, indazol, kinolin, izokinolin, kinoksalin, kinazolin, ftalazin, cinolin, -karbolin i benzo-kondenzirani.

ciklopenta-, cikloheksa- ili ciklohepta-kondenzirani derivati tih heterocikla, u kojima heteroaril nije supstituiran ili je jednostruko do trostruko supstituiran s -N-R<sup>14</sup>, u kojima R<sup>14</sup> je -(C<sub>r</sub>C<sub>6</sub>)-alkil, -(C<sub>3</sub>-C<sub>6</sub>)-cikloalkil ili fenil, halogen, -OH ili -(C<sub>r</sub>C<sub>4</sub>)-alkil, ili

heterocikl s 5 do 12 članova prstena u kojima heterocikl je monociklički ili biciklički 5-člani do 12-člani heterociklički prsten, koji je djelomično ili posve zasićen, iz skupine koju čine pirol, furan, tiofen, imidazol, pirazol, oksazol, izoksazol, tiazol, izotiazol, tetrazol, 1,3,4-oksadiazol, 1,2,3,5-oksatiadiazol-2-oksidi, triazoloni, oksadiazoloni, izoksazoloni, oksadiazolidinedioni, triazoli, 3-hidroksipiro-2,4-dioni, 5-okso-1,2,4-tiadiazoli, piridin, pirazin, pirimidin, indol, izoindol, indazol, kinolin, izokinolin, kinoksalin, kinazolin, cinolin, -karbolin i benzo-kondenzirani, ciklopenta-, cikloheksa- ili ciklohepta-kondenzirani derivati tih heterocikla, u kojima heterocikl nije supstituiran ili je jednostruko do trostruko supstituiran s -N-R<sup>14</sup>, u kojima R<sup>14</sup> je -(C<sub>1</sub>-C<sub>6</sub>)-alkil, C<sub>6</sub>-cikloalkil ili fenil, halogen, -OH ili -(C<sub>r</sub>C<sub>4</sub>)-alkil.

naznačen time što

a) spoj formule IVu kojoj

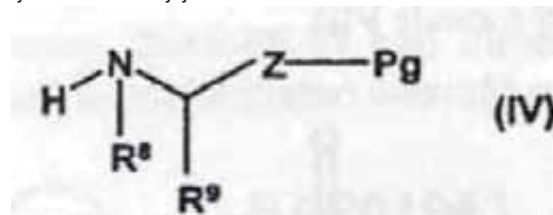

u kojoj Pg predstavlja prikladnu zaštitnu skupinu (npr. metilni ester), amidnu skupinu ili hidroksi skupinu, a Z, R<sup>8</sup> i R<sup>9</sup> su definirani kao u formuli II, reagira s kiselinskim kloridom ili aktiviranim esterom spoja formule III

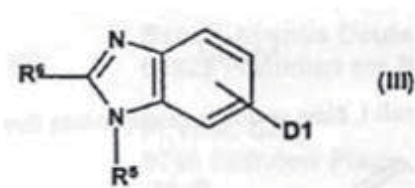

u kojoj D1 predstavlja -COOH ili sulfati I-halogen, a R<sup>5</sup> i R<sup>6</sup> su definirani kao u formuli I, u prisutnosti baze ili prema potrebi dehidrationskog sredstva u otopini, i nakon odcjepljenja zaštitne skupine prevede se u spoj formule I, ili

b) spoj formule IVa

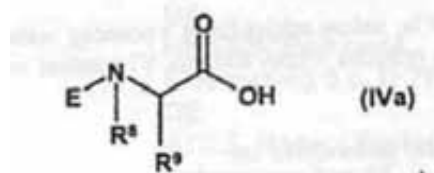

u kojoj su R<sup>a</sup> i R<sup>b</sup> definirani kao u formuli II, a E je N-amino zaštitna skupina, reagira svojom karboksilnom skupinom, kondenziranom s međulancem L s polimernom smolom opće formule PS, pri čemu nastaje spoj formule V

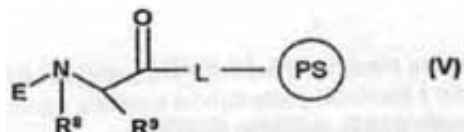

koji, nakon selektivnog odcjepljenja zaštitne skupine E reagira sa spojem formule III, gdje su R<sup>5</sup> i R<sup>6</sup> definirani kao u formuli I, u prisutnosti baze ili prema potrebi dehidrationskog sredstva, čime se dobije spoj formule VI

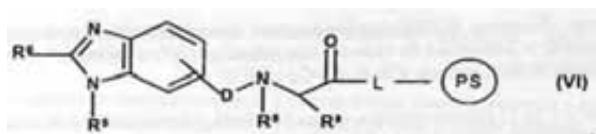

i spoj formule VI se nakon odcjepljenja s nosećeg materijala prevede u spoj formule I, ili c) spoj formule V, nakon selektivnog odcjepljenja zaštitne skupine E reagira sa spojem formule VII

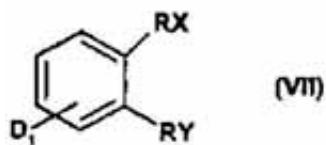

u kojoj D, predstavlja -COOH ili sulfoni-halogen, a RX je halogen i RY je ostatak -NO<sub>2</sub> ili -MH-E, i E je zaštitna skupina, čime se dobije spoj formule VIII

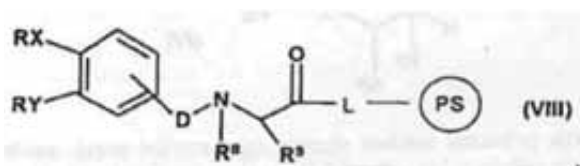

i na kraju spoj formule VIII reagira sa spojem formule IX



u kojoj je R<sup>6</sup> definiran kao u formuli I čime se dobije međuprodukt formule VIa

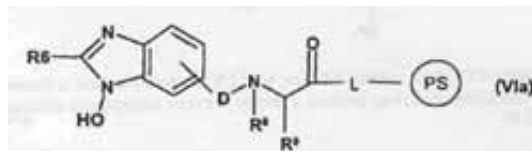

zatim se međuprodukt formule VIa, nakon odcjepljenja s nosećeg materijala, prevede u spoj formule I ili se, na primjer, tri but i 1 fosilnom reducira u spoj formule VI i nakon odcjepljenja s nosećeg materijala prevede u spoj formule I, ili

d) spoj formule I prevede se u fiziološki podnošljivu sol.

Broj ostalih patentnih zahtjeva: 2

**(11) BAP021001** (45) 2012-06-30

(21) 021001A (22) 2002-02-18

(31) 99/10810 (32) 1999-08-26 (33) FR

(86) FR00/02393 2000-08-28

(87) 01/14393 2001-03-01

(73) AVENTIS PHARMA S.A.

20, avenue Raymond Aron, F-92160 Antony  
FR**(51) C07H 17/08, A61K 9/16, A61K 9/50**

(72) ROGNON, Valérie

5, rue des Fougères, F-93470 Coubron  
FR

GODARD, Jean-Yves

1 A, Place des Fetes, F-93340 Le Raincy  
FR(74) "Živko Mijatović & Partners"  
Nedim Krilić**(54) POSTUPAK DOBIVANJA  
SFERIČNIH NAKUPINA TELITROMICINA  
I NJIHOVA UPOTREBA U PRIPRAVLJANJU  
FARMACEUTSKIH OBLIKA**

(57)

Postupak dobivanja sferičnih nakupina telitromicina, naznačen time što se pripravlja suspenzija kristala telitromicina, a zatim se te kristali prevlače fazom netopivom u telitromicinu, koji se postupno kristalizira.

Broj ostalih patentnih zahtjeva: 4

**(11) BAP021155** (45) 2012-06-30

(21) 021155A (22) 2002-08-05

(31) 10003680.5 (32) 2000-01-28 (33) DE

(86) EP01/00367 2001-01-13

(87) 01/55469 2001-08-02

(73) ThyssenKrupp Stahl AG

Kaiser-Wilhelm-Strasse 100, D-47166 Duisburg  
DE**(51) C23C 2/02**

(72) MAGER, Peter

Wiedstrasse 30, 56581 Ehlscheid  
DE

WARNECKE, Wilhelm

Busfeld 21, 46499 Hamminkeln  
DE

MEURER, Manfred

Johannes-Laers-Strasse 57a, 47495 Rheinberg  
DE(74) Agencija "Diana Protić-Tkalčić,  
zastupnik za zaštitu industrijske**(54) POSTUPAK ZA PROIZVODNJU ČELIČNE  
TRAKE KOJA JE SNABDJEVENA  
CINKOVOM PREVLAKOM I ČELIČNA TRAKA  
SA CINKOVOM PREVLAKOM**

(57)

Postupak za proizvodnju čelične trake (S), koja je snabdjevena prevlakom od cinka, naznačen time, što čelična

traka (S) kontinuirano prolazi kroz sljedeće radne postupke, koji slijede jedan iza drugog, i pri tome je podvrgnuta najmanje dvostupanjskom postupku za nanošenja prevlake od cinka vrućim uranjanjem: kontinuirana termička obrada čelične trake (S) prije ulaska u prvu kupelj za uranjanje, prevlačenje čelične trake (S), u prvom stupnju nanošenja prevlake od cinka vrućim uranjanjem temeljnim slojem (G), pri čemu čelična traka prolazi u prvom vremenu uranjanja kroz prvu kupelj za uranjanje (2), koja sadržava talinu cinka koja ima niski sadržaj aluminija, hlađenje čelične trake (S) koja je prevučena temeljnim slojem G primjena prekrivnog sloja (D) na čeličnu traku (S) koja je prevučena temeljnim slojem (G), pri čemu u drugom stupnju prevlačenja vrućim uranjanjem čelične trake (S), koja je prevučena temeljnim slojem (G), čelična traka (S) prolazi u drugom vremenu uranjanja kroz drugu kupelj za uranjanje (8), koja sadržava drugu talinu cinka koja ima veći sadržaj aluminija od prve kupelji sa cinkom.

Broj ostalih patentnih zahtjeva: 12

- (11) **BAP031513** (45) 2012-06-30  
 (21) 031513A (22) 2003-10-16  
 (31) 01111296.8 (32) 2001-05-17 (33) EP  
 (86) EP02/05081 2002-05-08  
 (87) 02/092122 A2 2002-11-21  
 (73) Laboratoires Serono SA  
 Centre Industriel, 1267 Coinsins, Vaud  
 CH

**(51) A61K 38/21**

- (72) BERNASCONI, Lilia  
 Chemin du Relai 6, CH-1258 Perly  
 CH  
 PAPOIAN, Ruben  
 Chemin de la Redoute 52, CH-1260 Nyon  
 CH  
 SELVARAJU, Raghuram  
 12, Chemin de la Cocuaz, CH-1253 Vandoeuvres  
 CH  
 FEGER, Georg  
 91, rue des Tourterelles, F-01710 Thoiry,  
 FR  
 BOSCHERT, Ursula  
 Route d'Annecy 100 C, CH-1256 Troinex  
 CH
- (74) "ŽIVKO MIJATOVIĆ & PARTNERS" d.o.o. Sarajevo  
 "INTELBIRO" d.o.o.  
 Agencija "Diana Protić-Tkalčić,  
 zastupnik za zaštitu industrijske

**(54) UPOTREBA OSTEOPONTINA ZA LEČENJE I/ILI PREVENCIJU NEUROLOŠKIH OBOLJENJA**

(57)

Upotreba osteopontina naznačena time da je za proizvodnju lijeka za liječenje i/ili prevenciju neurološke bolesti pri čemu je neurološka bolest odabrana iz grupe koja se sastoji od periferne neuropatije, dijabetičke neuropatije, i multiple skleroze (MS), i pri čemu je osteopont izabran iz grupe koja se sastoji od:

- (a) Polipeptida koji obuhvata SEQ ID NO 1;  
 (b) Polipeptida koji obuhvata SEQ ID NO 2;  
 (b) Polipeptida koji obuhvata SEQ ID NO 3;  
 (d) Muteina ma koga od (a) do (c), pri čemu amino kiselinska sekvenca ima najmanje 90% identičnosti sa najmanje jednom od sekvenci u (a) do (c);

- (e) Muteina ma koga od (a) do (c), pri čemu svaka promjena aminokiselinske sekvence jeste konzervativna amino kiselinska supstitucija za amino kiselinske sekvence u (a) do (c),  
 (f) Soli izoforma, fuziranog proteina, funkcionalnog derivata ma koga od (a) do (c), gdje navedeni mutein, so, izoform, fuzirani protein, funkcionalni derivat ulazi u interakciju sa alfa v-integrinima i/ili sa CD44 varijantnim izoformima v6-v10.

Broj ostalih patentnih zahtjeva: 10

- (11) **BAP041810** (45) 2012-06-30  
 (21) 041810A (22) 2004-09-06  
 (31) 02100290.2 (32) 2002-03-22 (33) EP  
 (86) EP03/50061 2003-03-13  
 (87) 03/080104A2 2003-10-02  
 (73) Institut National de la Santé et de la Recherche Médicale  
 101, rue de Tolbiac, F-75654 Paris  
 FR  
 Laboratoires Serono SA  
 Centre Industriel, 1267 Coinsins, Vaud  
 CH

**(51) A61K 38/17**

- (72) MALLAT, Ziad  
 1, résidence de la Croix, F-78580 Herbeville  
 FR  
 TEDGUI, Alain  
 138, rue de Rivoli, F-75001 Paris  
 FR  
 CHVATCHKO, Yolande  
 46, Chemin du Vuillonnex, CH-1232 Confignon  
 CH

- (74) "ŽIVKO MIJATOVIĆ & PARTNERS" d.o.o. Sarajevo  
 "INTELBIRO" d.o.o.  
 Agencija "Diana Protić-Tkalčić,  
 zastupnik za zaštitu industrijske

**(54) UPOTREBA INHIBITORA IL-18 ZA LEČENJE I/ILI PREVENCIJU PERIFERNIH VASKULARNIH BOLESTI**

(57)

Upotreba nekog inhibitora IL-18 u proizvodnji lijeka za liječenje i/ili prevenciju periferne vaskularne bolesti ekstremiteta, naznačena time da je inhibitor IL-18 odabran između nekog inhibitora kaspaze-1 (ICE), antitijela na IL-18, antitijela na bilo koju receptorsku podjedinicu IL-18, i nekog proteina koji vezuje IL-18, ili izoforma, muteina, fuzionisanog proteina ili funkcionalnog derivata nekog proteina koji vezuje IL-18 koji inhibira biološku aktivnost IL-18, pomenuti mutein obuhvata jednu ili više konzervativnih supstitucija amino kiselina, pomenuti fuzionisani protein obuhvata fuziju nekog imunoglobina, i pomenuti funkcionalni derivat je PEGilovan.

Broj ostalih patentnih zahtjeva: 15

(11) **BAP041853** (45) 2012-06-30  
 (21) 041853A (22) 2004-10-27  
 (31) 02/04847 (32) 2002-04-18 (33) FR  
 (86) FR2003/000507 2003-02-17  
 (87) 2003/087050 2003-10-23  
 (73) LES LABORATOIRES SERVIER  
 12, place de la Defense, F-92415 Courbevoie Cedex  
 FR

(51) **C07D 209/42, A61K 31/404, A61P 9/12**

(72) MARCHAND, Bernard  
 15, rue Basse, F-78480 Verneuil sur Seine  
 FR  
 LEFOULON, Francois  
 33, rue Jules Lemaitre, F-45000 Orleans  
 FR  
 DAMIEN, Gerard  
 37, rue A. Gault, F-45000 Orleans  
 FR

(74) "PETOSEVIC" d.o.o.

(54) **NOVA SO PERINDOPRILA I FARMACEUTSKE  
 KOMPOZICIJE KOJE SADRŽE TU SO**

(57)

Argininska so perindoprila kao i njeni hidrati.

(11) **BAP041902** (45) 2012-06-30

(21) 041902A (22) 2004-12-07  
 (31) 102 26 326.4 (32) 2002-06-11 (33) DE  
 (86) EP03/06172 2003-06-11  
 (87) 03/104253A2 2003-12-18  
 (73) Bayer Schering Pharma Aktiengesellschaft  
 Müllerstrasse 178, D-13353 Berlin  
 DE

(51) **C07J**

(72) MUHN, Peter  
 Markgrafenstr. 61, 13465 Berlin  
 DE  
 FRITZEMEIER, Karl-Heinrich  
 Rabenstr. 5a, 15503 Berlin  
 DE  
 HILLISCH, Alexander  
 Herderstr. 28, 07743 Jena  
 DE  
 MUELLER, Gerd  
 Magdelstieg 132, 07745 Jena  
 DE  
 KOSEMUND, Dirk  
 Ulan-Bator-Str. 51, 99091 Erfurt  
 DE

(74) "ŽIVKO MIJATOVIĆ & PARTNERS" d.o.o. Sarajevo  
 Nedim Krilić

(54) **9-ALFA-SUPSTITUIRANI ESTRATRIENI KAO  
 SELEKTIVNO DJELOTVORNI ESTROGENI**

(57)

Derivati 9alfa-supstituisanih estra-1,3,5(10)-triena  
 opšte formule I

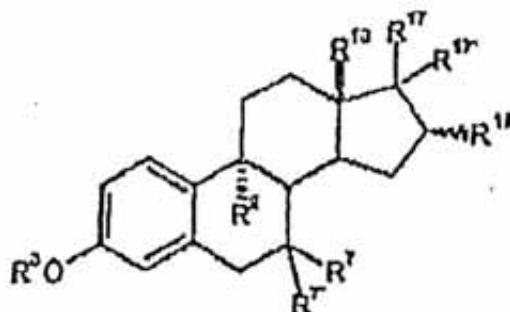

(I)

Broj ostalih patentnih zahtjeva: 4

U kojoj ostatci  $R^3$ ,  $R^7$ ,  $R^7$ ,  $R^9$ ,  $R^{13}$ ,  $R^{16}$  kao i  $R^{17}$  i  $R^{17}$  međusobno nezavisno imaju sledeća značenja:

$R$  atom vodonika ili grupu  $R$ , u kojoj je  $R$  jedan ravnolančasti ili račvasti, zasićeni ili nezasićeni ugljovodonični ostatak sa do 6 atoma ugljenika, trifluorometil grupa, aril, heteroaril ili aralkil ostatak, supstituisani aril, heteroaril ostatak sa metil, etil, trifluorometil, pentafluoroetil, trifluorometiltio, metoksi, etoksi, nitro, cijano, halogen (fluor, hlor, brom, jod), hidroksil, amino, mono ( $C_{1-8}$ -alkil) ili di ( $C_{1-8}$ -alkil)amino, gde su obe alkil grupe identične ili različite, di(aralkil)amino, gde su obe aralkil grupe identične ili različite, karboksil, karboksilalkoksi,  $C_1$ - $C_{20}$ -acil ili  $C_1$ - $C_{20}$ -aciloksi grupe kao supstituenti, acil ostatak  $COR^{19}$ , u kome je  $R^{19}$  ravnolančasti ili račvasti ugljovodonični ostatak sa do 10 atoma ugljenika koji je zasićen ili do trostruko nezasićen i delimično ili potpuno halogenovani, ili je grupa  $R^{20}SO_2$ , u kojoj je  $R^{20}$  je  $R^{21}R^{22}N$  grupa, pri čemu su  $R^{21}$  i  $R^{22}$  međusobno nezavisno atom vodonika,  $C_1$ - $C_5$ -alkil ostatak, grupa  $C(O)R^{23}$ , u kojoj je  $R^{23}$  ravnolančasti ili račvasti ugljovodonični ostatak sa do 10 atoma ugljenika koji je zasićen ili do trostruko nezasićen i delimično ili potpuno halogenovan, ciklopropil, ciklobutil, ciklopentil, cikloheksil ili cikloheptil grupa,  $C_4$ - $C_{15}$ -cikloalkilalkil ostatak sa 3 do 7 atoma ugljenika u cikloalkil delu i sa do 8 atoma ugljenika u alkil delu, ili aril, heteroaril ili aralkil ostatak, ili supstituisani aril ili heteroaril ostatak sa metil, etil, trifluorometil, pentafluoroetil, trifluorometiltio, metoksi, etoksi, nitro, cijano, halogen (fluor, hlor, brom, jod), hidroksil, amino, mono( $C_{1-8}$ -alkil) ili di( $C_{1-8}$ -alkil)-amino, gde su obe alkil grupe identične ili različite, di(aralkil)-amino, gde su obe aralkil grupe identične ili različite, karboksil, karboksilalkoksi,  $C_1$ - $C_{20}$ -acil ili  $C_1$ - $C_{20}$ -aciloksi grupe kao supstituenti ili, zajedno sa N atomom, polimetilamino ostatak sa 4 do 6 C atoma ili morfolino ostatak,  
 $R^7$  i  $R^7$  svaka međusobno nezavisno su atom vodonika ili atom halogena,  
 $R^9$  je ravnolančasti ili račvasti alkenil ili alkinil ostatak sa 2 do 6 atoma ugljenika koji može da bude u datom slučaju delimično ili potpuno fluorisan, ili etinil ili prop-1-inil radikal,  
 $R^{13}$  je metil grupa ili etil grupa,  
 $R^{16}$  jedna hidroksilna grupa ili jedna  $R^{18}O-$ ,  $R^{20}SO_2-$  ili  $OC(O)R^{23}saR^{18}R^{20}$  i  $R^{23}$  svaka sa pod  $R^3$  navednim značenjem,  
 $R^{17}$  i  $R^{17}$  svaka za sebe nezavisno atom vodonika ili atom halogena

Broj ostalih patentnih zahtjeva: 22

- (11) **BAP041919** (45) 2012-06-30
- (21) 041919A (22) 2004-12-20
- (31) 02003811.3 (32) 2002-02-20 (33) EP  
102 07 160.8 2002-02-20 DE
- (86) EP03/01650 2003-02-19
- (87) 03/070279A1 2003-08-28
- (73) Nycomed GmbH  
Byk-Gulden-Str. 2, D-78467 Konstanz  
DE
- (51) **A61K 45/06, A61K 9/20, A61K 31/166, A61K 31/44, A61P 11/06**
- (72) NEY, Hartmut  
Peter-Thumb-Str. 46, 78464 Konstanz  
DE  
EISTETTER, Klaus  
Säntisblick 7, 78465 Konstanz  
DE  
DIETRICH, Rango  
Im Tiergarten 16, 78465 Konstanz  
DE
- (74) "ŽIVKO MIJATOVIĆ & PARTNERS" d.o.o. Sarajevo  
"INTELBIRO" d.o.o.  
"LINEA SUŠIĆ" d.o.o.
- (54) **ORALNO DOZIRANJE OBLIKA KOJI SADRŽI PDE 4 INHIBITOR KAO AKTIVNI SASTOJAK I POLIVINILPIRILIDON KAO PRIHVATAČ**
- (57)

Dozirni oblik u obliku tablete ili kuglice za oralnu primjenu PDE 4 inhibitora, koji se sastoji od PDE 4 inhibitora zajedno sa polivinilpirolidonom, i jednim ili više ostalih pogodnih farmaceutskih prihvatača, u kojem je PDE 4 inhibitor jedinjenje izabrano iz grupe jedinjenja formuule I

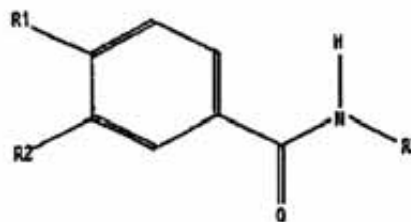

u kojoj R1 je difluormetoksi, R2 je ciklopropilmetoksi i R3 je 3,5-dihloropirid-4-il, kao i soli ovih jedinjenja i N-oksidi piridina i njihovih soli, u kojem dozirni oblik ne obuhvata PDE 4 inhibitor ravnomjerno dispergovan ili otopljen u farmaceutskom prihvaćaju matrice koja se sastoji od jednog ili više farmaceutskih prihvaćaja odabranih iz grupe masnih alkohola, triglicerida, djelom glicerida i estera masnih kiselina.

Broj ostalih patentnih zahtjeva: 47

- 
- (11) **BAP051962** (45) 2012-06-30
- (21) 051962A (22) 2005-01-28
- (31) A 966/2002 (32) 2002-06-27 (33) AT
- (86) AT2003/000163 2003-06-04
- (87) 2004/003413A 2004-01-08
- (73) E. HAWLE ARMATURENWERKE GMBH  
Wagrainerstrasse 13, A-4840 Vöcklabruck  
AT

(51) **F16K 3/28**

- (72) FÜHRER, Gerhard  
Weixlbaumerberg 14, A-4870 Pfaffing  
AT  
BERGER, Christian  
Fasangartenstrasse 58, A-4650 Lambach  
AT  
SCHLAGNITWEIT, Rupert  
Schafedt 83, A-4850 Puchkirchen am Trattberg  
AT  
POHN, Franz, Johann  
Werksbachgasse 22, A-4840 Vöcklabruck  
AT

- (74) "INTELBIRO" d.o.o.  
Nedim Krilić

(54) **ZAPTIVNI VENTIL**

(57)

Zaptivni ventil (1) za protok medijuma, naznačen time, što se radi posebno od kliznog ventila (2) na koji se može primijentiti pritisak sa obe strane, sa kućištem ventila (3) koje formira prolaz protoka (6) i komoru kliznog ventila (11), i sa zaptivnim elementima (23) iz

više dijelova radi mekog zatvaranja prolaza protoka (6) koji može biti plombiran, i koji se sa rebrom kliznog ventila (16) pruža kroz raspored plombe (14) i/ili rasporedom ležišta (15) u vratnu ekstenziju (12) kućišta povezujući komoru kliznog ventila (11) i rotirajući se vezivati za navrtanj rebra (19) spojen sa zaptivnim elementom (23) sredstvima angažovanja navojima, i koji ima glavno tijelo (28) sa elementima plombe (34) sa bar jednom eksternom dimenzijom (29) koja je malo manja od nominalne širine (9) prolaza protoka (6), karakterisano time, što su na suprotno ležećim površinama potpore (32) glavnog tijela (28) oblika diska, rebra (33) stojeći izdignuta iz svojih površina data kao sredstva formiranja strukture za obezbjeđivanje pozitivnog potpornog zida za elemente plombe (34), strukture koja je komplementarnog dizajna, a elementi plombe (34) su učvršćeni za glavno tijelo (28) sredstvima potpornih diskova (40) datih na raspolaganje na suprotnim krajnjim licima (39) elemenata plombe (34) sredstvima za fiksiranje (41) poprečnim šupljinama (42) koji se pružaju kroz potporne diskove (40), elemente plombe (34) i glavno tijelo (28).

Broj ostalih patentnih zahtjeva: 62



(11) **BAP052031** (45) 2012-06-30

(21) 052031A (22) 2005-03-31

(31) 02011830.3 (32) 2002-05-28 (33) EP  
102 23 828.6 2002-05-28 DE  
103 11 613.3 2003-03-14 DE

(86) EP03/05524 2003-05-27

(87) 03/099334A1 2003-12-04

(73) Nycomed GmbH  
Byk-Gulden-Str. 2, D-78467 Konstanz  
DE

(51) **A61K 47/10, A61K 47/14, A61K 47/06,  
A61K 47/32, A61K 47/44, A61K 31/44**

(72) LINDER, Rudolf  
Lindauerstr. 40, 78464 Konstanz  
DE  
BOLLE, Christina  
Bahnhofstr. 54, 55278 Hahnheim  
DE

(74) "ŽIVKO MIJATOVIĆ & PARTNERS" d.o.o. Sarajevo  
"INTELBIRO" d.o.o.  
"LINEA SUŠIĆ" d.o.o.

(54) **Primena farmaceutskog preparata na mestu  
oboljenja**

(57)

Upotreba jedinjenja izabranog iz grupe koja sadrži roflumilast, soli roflumilasta, N-okside roflumilasta i njihove soli u proizvodnji farmaceutskog preparata za primjenu na mjestu oboljenja za kožno nanošenje u tretmanu dermatosa izabranih iz grupe koja se sastoji od psorijaze (vulgaris), toksični i alergijski kontaktni ekcemi, atopični ekcemi, seboreični ekcemi, lišaj kompleks, opekotine od sunca, svrab u genitalno-analnoj oblasti, oblasti čelavosti, hipertrofični ožiljci, diskoid lupus eritematosus, filokularni i ekstenzivni piodermas, endogene i egzogene akne, akne rosace i druge proliferative, zapaljiva i alergijska kožna obiljenja.

Broj ostalih patentnih zahtjeva: 6

(11) **BAP062400** (45) 2012-06-30

(21) 062400A (22) 2006-03-31

(31) 60/499,723 (32) 2003-09-04 (33) US

(86) US2004/028736 2004-09-03

(87) 2005/023192A 2005-03-17

(73) CELGENE CORPORATION  
7 Powder Horn Drive, Warren, NJ 07059  
US

(51) **A61K**

(72) CAMERON, Louise, M.  
25 Keswick Rd., East Windsor, NJ 08520  
US  
SAINDANE, Manohar, T.  
20 Arbutus Way, Monmouth Junction, NJ 08852  
US  
JAWORSKY, Markian, S.  
57 Featherbed Lane, Hopewell, NJ 08525-1001  
US  
MULLER, George, W.  
250 Windmill Court, Bridgewater, NJ 08807  
US  
CHEN, Roger, Shen-Chu  
110 Christie St., Edison, NJ 08820  
US

(74) "INTELBIRO" d.o.o.  
Nedim Krilić

(54) **POLIMORFNI OBLICI 3-(4-AMINO-1- OKSO-  
1,3 DIHIDRO-IZOINDOL-2-IL)-  
PIPERIDIN-2,6-DIONA**

(57)

Kristalni 3-(4-amino-1-okso-1,3 dihidro-izoindol-2-il)-piperidin-2,6-dion, naznačen time, da je hemihidrat.

Broj ostalih patentnih zahtjeva: 48

- (11) **BAP082654** (45) 2012-06-30
- (21) 082654A (22) 2008-08-11
- (31) EP08090031.3 (32) 2006-03-15 (33) EP  
60/784,441 2006-03-22 US
- (86) EP2007/002432 2007-03-15
- (87) 2007/104582 A1 2007-09-20
- (73) BAYER SCHERING PHARMA  
AKTIENGESELLSCHAFT  
Müllerstrasse 178, 13342 Berlin  
DE
- (51) **C07D 215/38 (2006.01), C07D 311/76 (2006.01),  
A61K 31/517 (2006.01), C07D 231/56**

- (72) SCHMEES, Norbert  
Bondickstr. 61, 13469 Berlin  
DE  
BAEURLE, Stefan  
Fischzug 21H, 10245 Berlin  
DE  
SCHAECKE, Heike  
Gartenstr. 105, 10115 Berlin  
DE  
REHWINKEL, Hartmut  
Blücherstr. 13, 10961 Berlin  
DE  
BERGER, Markus  
Malplaquetstrasse 35, 13347 Berlin  
DE

- (74) "ŽIVKO MIJATOVIĆ & PARTNERS" d.o.o. Sarajevo  
Nedim Krilić

(54) **DERIVATI TETRAHIDRONAFTALINA,  
POSTUPCI ZA NJIHOVU PRIPREMU I  
UPOTREBA ISTIH KAO  
ANTI-INFLAMATORNIH AGENASA**

(57)

Jedinjenje opšte formule (Ia),

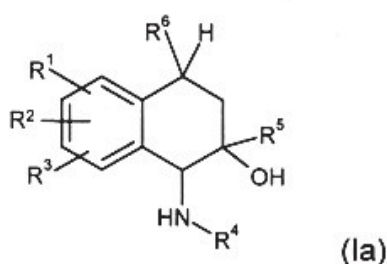

Naznačeno time, što

- I) su radikali  $R^1$ ,  $R^2$  i  $R^3$  nezavisno jedan od drugog odabrani od -OH, O-CH<sub>3</sub>, Cl, F, H,  
 II) je radikal  $R^4$  odabran od 2-metilhinolin-5-il 2-metilhinazolin-5-il 2-etilhinazolin-5-il  
 7- fluoro-2-metilhinazolin-5-il,  
 8- fluoro-2-metilhinazolin-5-il, 7,8-difluoro-2-metilhinazolin-5-il, hinolin-2(1H)-on-5-il,  
 7- fluorohinolin-2(1 H)-on-5-il,  
 8- fluorohinolin-2(1 H)-on-5-il, izohromen-1-on-5-il 2-metilftalazin-1 -on-5-il hinolin-2(1H)-on-5-il,  
 III) je radikal  $R^5$  -CF<sub>3</sub> i

Primer 198

(5S,6R8R)-2-hloro-8-etil-5-(7-fluoro-2-metilhinazolin-5-il)aminol-6-(trifluorometil)-5,6,7,8-tetrahidronaftalen-1,6-diol se izoluje kao dodatni proizvoda uz Primer 197.

<sup>1</sup>H-NMR (300 MHz, CD<sub>3</sub>OD); δ = 0.93 (t, 3H), 1.72 (ddq, 1H), 2.00 (dd, 1H), 2.01 (m, 1H), 2.40 (dd, 1H), 3.36 (m, 1H), 5.14 (s, 1H), 6.60 (d, 1H), 6.74 (d, 1H), 6.75 (d, 1H), 7.11 (d, 1H), 9.49 (s, 1H).

Primer 199

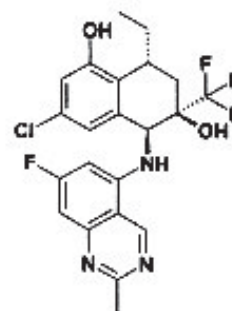

(5S, 6R 8R)-3-Hloro-8-etil-5-(7-fluoro-2-metilhinazolin-5-il)aminol -6-(trifluorometil)-5,6,7,8-tetrahidronaftalen-1,6-diol se izoluje kao dodatni proizvod uz Primer 197.

<sup>1</sup>H-NMR (300 MHz, CD<sub>3</sub>OD); δ = 0.92 (t, 3H), 1.69 (ddq, 1H), 1.97 (dd, 1H), 1.99 (m, 1H), 2.38 (dd, 1H), 3.25 (m, 1H), 5.13 (s, 1H), 6.61 (d, 1H), 6.69 (s, 1H), 6.71 (s, 1H), 6.78 (d, 1H), 9.50 (s, 1H).

IV) je radikal  $R^6$  odabran od -CH<sub>3</sub> -CH<sub>2</sub>-CH<sub>3</sub>, -(CH<sub>2</sub>)<sub>2</sub>-CH<sub>3</sub>, ili -CH=CH<sub>2</sub> i takođe njihovi stereoizomeri ili njihove soli sa fiziološki tolerisanim anjonima, karakteristični po tome što su jedinjenja prisutna u 1a,2a,4a konfiguraciji na 1-amino-1,2,3,4-tetrahidronaftalen-2-ol matičnoj strukturi ili da su jedinjenja prisutna u 5α,6α,8β konfiguraciji na 5,6,7,8-tetrahidronaftalen-1,6-diol matičnoj strukturi

Broj ostalih patentnih zahtjeva: 4

## OBJAVA PROŠIRENIH EVROPSKIH PATENTA UPISANIH U REGISTAR PATENATA

Bibliografski podaci svrstani su prema rastućem registarskom broju proširenog evropskog patenta. Podaci su popraćeni INID kodom /Internationally agreed Numbers for the Identification of Data/ (broj u zagradi), za identifikaciju podataka o patentima, a prema standardu WIPO ST. 9.

Prikaz redoslijeda podataka u objavljenom proširenom evropskom patentu je slijedeći:

- (11) Registarski broj proširenog evropskog patenta
- (45) Datum objave proširenog evropskog patenta u BiH
- (51) Međunarodna klasifikacija patenata prema IPC
- (21) Broj dostavljanja prevoda patentnih zahtjeva
- (21) Datum dostavljanja prevoda patentnih zahtjeva
- (96) Broj i datum evropske prijave
- (97) Datum objave podataka o priznanju evropskog patenta u EPO-u
- (31) Broj(evi) priznatog prava prvenstva (*separator ;*)
- (32) Datum(i) priznatog prava prvenstva (*separator ;*)
- (74) Zastupnik
- (54) Naziv pronalaska
- (73) Nosioc patenta
- (72) Pronalazač(i)
- (57) Prvi patentni zahtjev i naznaka broja preostalih patentnih zahtjeva

**(11) BA/EP1632142**  
**(45)** 2011-03-31  
**(51)** A43B 9/18 (2006.01) ;  
 B29D 31/508 (2006.01)  
**(21)** E00198  
**(22)** 2009-05-18  
**(96)** 05108167 2005-09-06  
**(97)** 2009-02-18  
**(31)** US 936192  
**(32)** 2004-09-07  
**(74)** "INTELBIRO" d.o.o.  
**(54)** Cipela sa bočnom oplatom povezanom  
 sa spoljnim đonom  
 Shoe with side panel for connection to  
 the outsole  
**(73)** Ming-Te, Chen  
 Fon-Chou CityT'ai chung  
 TW  
**(72)** Chen, Chuang-Chuan  
**(57)**

1. Cipela obuhvata

ris (10) sa unutrašnjim đonom (4) povezanim sa svoje donje strane; bočnu oplatu (2) koja obuhvata periferiju donjeg dela risa (10) i obuhvata veliki broj u njima definisanih otvora (20), najmanje jednu rupu (21) definisanu između risa (10) i bočne oplate (2), i spoljnog đona (3) koji obuhvata bočnu oplatu (2) i unutrašnji đon (4), materijal spoljnog đona (3) ispunjava bar jednu rupu (21) i otvore (20); naznačen time da bočna oplata (2) ima preklopni deo (22) na svojoj gornjoj ivici a gornja ivica spoljnog đona (3) se završava ispod preklopnog dela (22).

**(11) BA/EP1643046**  
**(45)** 2011-03-31  
**(51)** E04B 1/76 (2006.01) ;  
 E04F 13/02 (2006.01) ;  
 C04B 14/38 (2006.01)  
**(21)** E00180  
**(22)** 2009-04-06  
**(96)** 05020039 2005-09-14  
**(97)** 2009-01-14  
**(31)** DE 102004048584  
**(32)** 2004-10-04  
**(74)** "INTELBIRO" d.o.o.  
**(54)** PREPARAT ZA SPOLJNO  
 MALTERISANJE ZA VIŠESLOJNE  
 SISTEME TOPLOTNE IZOLACIJE  
 Exterior rendering for multilayer heat  
 insulation systems  
**(73)** Deutsche Amphibolin-Werke von  
 Robert Murjahn Stiftung & Co KG  
 Rossdörfer Strasse 50,  
 64372 Ober-Ramstadt  
 DE  
**(72)** Lassacher, Paul, Dr. ;  
 Enzenberger, Gerhard

**(57)**

1. Materija za spoljno malterisanje, predstavljena kao podloga ili osnovni premaz za kompozitni sistem za termalnu izolaciju koji treba da pokrije termalni izolacioni sloj i/ili da se nanese na pojačanje, a čija priprema obuhvata vodu, organsko ili barem parcijalno anorgansko sredstvo za vezanje, materijal za filer, naznačena time, da preparat za spoljno malterisanje obuhvata karbonska vlakna sa proporcijama od 0.01 težinskih procenata pa do 7.0 težinskih procenata, poželjno 0.4 težinskih procenata od samog preparata za malterisanje.

- (11) **BA/EP1704154**  
 (45) 2011-03-31  
 (51) C07D 513/04 (2006.01) ;  
 C07D 487/04 (2006.01)  
 (21) E00229  
 (22) 2009-07-16  
 (96) 04806777 2004-12-30  
 (97) 2009-05-06  
 (31) IN CH00052004  
 (32) 2004-01-02  
 (74) "ŽIVKO MIJATOVIĆ & PARTNERS"  
 d.o.o., Sarajevo  
 (54) NOVI INDENO [2,1A]INDENI I  
 IZOINDOL [2,1-A]INDOLI  
 NOVEL INDENO [2,1A]INDENES AND  
 ISOINDOL [2,1-A]INDOLES  
 (73) Suven Life Sciences Limited  
 Serene Chambers, Road No. 7,  
 Banjara Hills, Hyderabad 500 034  
 (Andra Pradesh)  
 IN  
 (72) JASTI, Venkateswarlu ;  
 RAMAKRISHNA, Venkata Satya Nirogi  
 ; KAMBHAMPATI, Rama Sastri ;  
 SHIRSATH, Vikas Shreekrishna ;  
 VISHWOTTAM, Nagaraj Kandikere  
 (57)

1. Derivat indeno[2,1a]indena i izoindolo[2,1-a] indola opšte formule (I) ili njegova farmaceutska prihvatljiva so/soli ili stereoizomer/stereoizomeri,

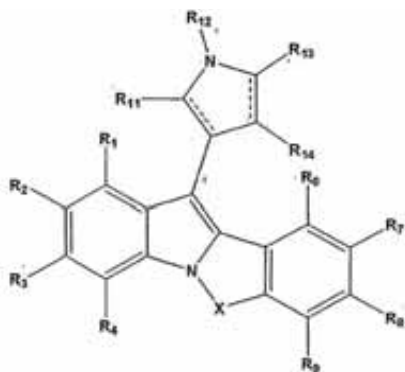

naznačen time što: X može biti bilo koji od -CH<sub>2</sub>-, -CO-, -S- ili -S(O)<sub>1</sub> ili <sub>2</sub>;-[---] predstavlja ili jednogubu ili dvogubu vezu;

R<sub>1</sub>, R<sub>2</sub>, R<sub>3</sub>, R<sub>4</sub>, R<sub>5</sub>, R<sub>6</sub>, R<sub>7</sub>, R<sub>8</sub> i R<sub>9</sub> nezavisno predstavljaju vodonik, halogen, perhaloalkil, perhaloalkoksi, hidroksi, (C<sub>1</sub>-C<sub>3</sub>)alkil, (C<sub>3</sub>-C<sub>6</sub>)cikloalkil, (C<sub>1</sub>-C<sub>3</sub>)alkoksi, ciklo(C<sub>3</sub>-C<sub>6</sub>)alkoksi, aril, ariloksi, aralkil, aralkoksi, heterociklil, monoalkilamino, dialkilamino ili tioalkil;

R<sub>11</sub>, R<sub>12</sub>, R<sub>13</sub> i R<sub>14</sub>, nezavisno predstavljaju vodonik, halogen, okso, tio, perhaloalkil, perhaloalkoksi, hidroksi, tiol ili (C<sub>1</sub>-C<sub>3</sub>)alkil.

Broj ostalih patentnih zahtjeva: 12

- (11) **BA/EP1718258**  
 (45) 2011-03-31  
 (51) A61K 9/16 (2006.01) ;  
 A61K 9/70 (2006.01) ;  
 A61K 31/485 (2006.01)  
 (21) E00200  
 (22) 2009-05-19  
 (96) 05713575 2005-02-15  
 (97) 2009-03-25  
 (31) US 547196 P  
 (32) 2004-02-23  
 (74) Agencija "Diana Protić-Tkalčić,  
 zastupnik za zaštitu industrijske  
 UREĐAJ ZA TRANSDERMALNO  
 OSLOBAĐANJE OPIOIDA SA  
 ONEMOGUĆENOM  
 ZLOUPOTREBOM  
 ABUSE RESISTANCE OPIOID  
 TRANSDERMAL DELIVERY DEVICE  
 (73) EURO-CELTIQUE S.A.  
 2, avenue Charles de Gaulle,  
 1653 Luxembourg  
 LU  
 (72) REIDENBERG, Bruce ;  
 SHEVCHUK, Ihor ; TAVARES, Lino  
 ; LONG, Kevin ; MASKIEWICZ, Richard  
 ; SHAMEEM, Mohammed

(57)

1. Uređaj za transdermalno oslobađanje sadrži:

slaj koji sadrži lek koji obuhvata efektivnu količinu opioidnog agonista i mnoštvo mikrosfera raspršenih u slaj koji sadrži lek, mikrosfere uključuju opioidni antagonist i gde su mikrosfere sa srednjom veličinom od 1 do 300 μm u prečniku.

Broj ostalih patentnih zahtjeva: 22



- (1) benzen,
- (2) ciklopentan ili cikloheksan,
- (3) ciklopenten ili cikloheksen,
- (4) 5- ili 6- člani heterocikl s 1 do 4 heteroatoma, koje se bira između atoma kisika, atoma dušika i atoma sumpora,

G<sup>6</sup> je atom ugljika ili atom dušika, isprekidana linija u prstenu A prikazuje jednostruku vezu ili dvostruku vezu,

R<sup>1</sup> je

- (1) karbonilna skupina,
- (2) ekvivalent karboksilne kiseline,
- (3) -CONR<sup>11</sup>R<sup>12</sup>

(gdje svaki od R<sup>11</sup> i R<sup>12</sup> je neovisno

- (1') atom vodika,
- (2') C<sub>1-6</sub> alkilna skupina, izborno supstituirana s 1 do 3 supstituenta, koje se bira iz sljedeće skupine E,
- (3') C<sub>2-6</sub> alkenilna skupina, izborno supstituirana s 1 do 3 supstituenta, koje se bira iz sljedeće skupine E,
- (4') C<sub>6-14</sub> arilna skupina, izborno supstituirana s 1 do 5 supstituenata, koje se bira iz sljedeće skupine E,
- (5') heterociklička skupina, izborno supstituirana s 1 do 5 supstituenata, koje se bira iz sljedeće skupine E (gdje navedena heterociklička skupina sadrži 1 do 4 heteroatoma, koje se bira između atoma kisika, atoma dušika i atoma sumpora),
- (4) -COOR<sup>103</sup>

(gdje R<sup>103</sup> je skupina koju se bira iz sljedeće skupine C ili ostatak glukuronske kiseline),

R<sup>2</sup> može biti supstituent na položaju pogodnom za supstituiranje na atomu ugljika ili atomu dušika koji tvori Q, te je

- (1) atom vodika,
- (2) skupina koju se bira iz sljedeće skupine E,
- (3) C<sub>1-6</sub> alkilna skupina, izborno supstituirana s 1 do 3 supstituenta, koje se bira iz sljedeće skupine E
- (4) C<sub>2-6</sub> alkenilna skupina, izborno supstituirana s 1 do 3 supstituenta, koje se bira iz sljedeće skupine E,

(5)

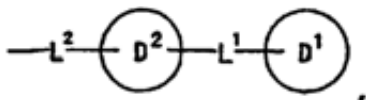

(6)

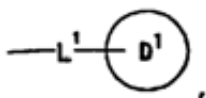

(7)

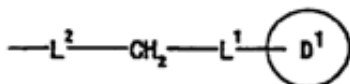

ili

(8)

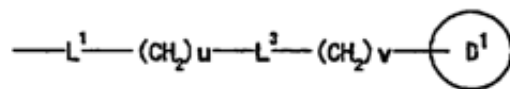

(gdje svaki od L<sup>1</sup> i L<sup>2</sup> je neovisno

- (1') veza,
- (2') C<sub>1-6</sub> alkilen,
- (3') C<sub>2</sub> alkenilen,
- (4') -(CH<sub>2</sub>)<sub>u1</sub>-O-(CH<sub>2</sub>)<sub>v1</sub>-,
- (5') -(CH<sub>2</sub>)<sub>u1</sub>-S-(CH<sub>2</sub>)<sub>v1</sub>-,
- (6') -(CH<sub>2</sub>)<sub>u1</sub>-NR<sup>L1</sup>-(CH<sub>2</sub>)<sub>v1</sub>-,
- (7') -(CH<sub>2</sub>)<sub>u1</sub>-CO-(CH<sub>2</sub>)<sub>v1</sub>-,
- (8') -(CH<sub>2</sub>)<sub>u1</sub>-CONR<sup>L2</sup>-(CH<sub>2</sub>)<sub>v1</sub>-,
- (9') -(CH<sub>2</sub>)<sub>u1</sub>-NR<sup>L2</sup>CO<sub>2</sub>-(CH<sub>2</sub>)<sub>v1</sub>-,
- (10') -(CH<sub>2</sub>)<sub>u1</sub>-NR<sup>L2</sup>CONR<sup>L3</sup>-(CH<sub>2</sub>)<sub>v1</sub>-,
- (11') -(CH<sub>2</sub>)<sub>u1</sub>-NR<sup>L2</sup>CO-(CH<sub>2</sub>)<sub>v1</sub>-,
- (12') -(CH<sub>2</sub>)<sub>u1</sub>-NR<sup>L2</sup>SO<sub>2</sub>-(CH<sub>2</sub>)<sub>v1</sub>-,
- (13') -(CH<sub>2</sub>)<sub>u1</sub>-SO<sub>2</sub>-(CH<sub>2</sub>)<sub>v1</sub>-,
- (14') -(CH<sub>2</sub>)<sub>u1</sub>-SO<sub>2</sub>NR<sup>L2</sup>-(CH<sub>2</sub>)<sub>v1</sub>- ili
- (15') -(CH<sub>2</sub>)<sub>u1</sub>-N<sup>+</sup>R<sup>L2</sup>R<sup>L2</sup>-(CH<sub>2</sub>)<sub>v1</sub>-,

(gdje svaki od u, v, u1 i v1 je neovisno 0 ili cijeli broj od 1 do 6,

R<sup>L1</sup> je

- (1'') atom vodika,
- (2'') skupina koju se bira iz sljedeće skupine C,
- (3'') -COR<sup>L11</sup>,
- (4'') -CONR<sup>L11</sup>R<sup>L12</sup>,
- (5'') -COOR<sup>L11</sup> ili
- (6'') -SO<sub>2</sub>R<sup>L13</sup>

(gdje svaki od R<sup>L11</sup> i R<sup>L12</sup> je neovisno atom vodika ili skupina koju se bira iz sljedeće skupine C, i R<sup>L13</sup> je skupina koju se bira iz sljedeće skupine C), svaki od R<sup>L2</sup> i R<sup>L2</sup> je neovisno

- (1'') atom vodika,
- (2'') skupina koju se bira iz sljedeće skupine C,
- (3'') -COR<sup>L11</sup> ili
- (4'') -SO<sub>2</sub>R<sup>L13</sup>

(gdje R<sup>L11</sup> i R<sup>L12</sup> su definirani kao gore)),

R<sup>L2</sup> je metilna skupina,

L<sup>3</sup> je

- (1') -CHR<sup>L14</sup>- ili
- (2') -NR<sup>L14</sup>-

(gdje R<sup>L14</sup> je skupina koju se bira iz sljedeće skupine F), svaki od prstena D<sup>1</sup> i prstena D<sup>2</sup> je neovisno

- (1') C<sub>6-14</sub> arilna skupina, izborno supstituirana s 1 do 5 supstituenata, koje se bira iz sljedeće skupine E,
- (2') C<sub>3-10</sub> cikloalkilna skupina, izborno supstituirana s 1 do 5 supstituenata, koje se bira iz sljedeće skupine E ili
- (3') heterociklička skupina, izborno supstituirana s 1 do 5 supstituenata, koje se bira iz sljedeće skupine E

(gdje navedena heterociklička skupina sadrži 1 do 4 heteroatoma, koje se bira između atoma kisika, atoma dušika i atoma sumpora)),

R<sup>3</sup> je

- (1) atom vodika,
- (2) atom halogena,
- (3) C<sub>1-6</sub> alkanoilna skupina,
- (4) karboksilna skupina,

- (5) cijano skupina,  
 (6) nitro skupina,  
 (7)  $C_{1-6}$  alkilna skupina, izborno supstituirana s 1 do 3 supstituenta, koje se bira iz sljedeće skupine A,  
 (8)  $-OR^{101}$   
 (gdje  $R^{101}$  je atom vodika ili skupina koju se bira iz sljedeće skupine C),  
 (9)  $-NR^{102}R^{119}$   
 (gdje svaki od  $R^{102}$  i  $R^{119}$  je neovisno atom vodika,  $C_{1-6}$  alkanoilna skupina ili  $C_{1-6}$  alkilsulfonilna skupina),  
 (10)  $-COOR^{103}$   
 (gdje  $R^{103}$  je skupina koju se bira iz sljedeće skupine C ili ostatak glukuronske kiseline),  
 (11)  $-CONR^{104}R^{105}$   
 (gdje svaki od  $R^{104}$  i  $R^{105}$  je neovisno atom vodika, hidroksilna skupina, cijano skupina,  $C_{1-6}$  alkoksi skupina ili  $C_{1-6}$  alkilna skupina, izborno supstituirana s 1 do 3 supstituenta, koje se bira iz sljedeće skupine A),  
 (12)  $-SO_2R^{106}$   
 (gdje  $R^{106}$  je hidroksilna skupina, amino skupina,  $C_{1-6}$  alkilna skupina ili  $C_{1-6}$  alkilamino skupina),  
 (13)  $-NHCOR^{107}$   
 (gdje  $R^{107}$  je amino skupina ili  $C_{1-6}$  alkilamino skupina),  
 (14)  $-C(=NR^{108})-NH_2$   
 (gdje  $R^{108}$  je atom vodika,  $C_{1-6}$  alkilna skupina, izborno supstituirana s 1 do 3 supstituenta, koje se bira iz sljedeće skupine A, hidroksilna skupina ili  $C_{1-6}$  alkoksi skupina),  
 (15)  $-P(=O)(OR^{109})_2$   
 (gdje svaki  $R^{109}$  je neovisno atom vodika ili skupina koju se bira iz sljedeće skupine C),  
 (16)  $-P(=O)(OR^{110})NR^{111}R^{112}$   
 (gdje svaki od  $R^{110}$ ,  $R^{111}$  i  $R^{112}$  je neovisno atom vodika ili skupina koju se bira iz sljedeće skupine C),  
 (17)  $-CONHCO-R^{113}$   
 (gdje  $R^{113}$  je skupina koju se bira iz sljedeće skupine C),  
 (18)  $-CONHSO_2-R^{114}$   
 (gdje  $R^{114}$  je skupina koju se bira iz sljedeće skupine C),  
 (19)  $-SO_2NHCO-R^{115}$   
 (gdje  $R^{115}$  je skupina koju se bira iz sljedeće skupine C) ili  
 (20) heterociklička skupina, izborno supstituirana s 1 do 5 supstituenata, koje se bira iz sljedeće skupine B  
 (gdje navedena heterociklička skupina sadrži 1 do 4 heteroatoma, koje se bira između atoma kisika, atoma dušika i atoma sumpora),  
 $R^4$  može biti supstituent na položaju pogodnom za supstituiranje na atomu ugljika ili atomu dušika koji tvori Q i svaki je neovisno  
 (1) atom halogena,  
 (2)  $C_{1-6}$  alkilna skupina, izborno supstituirana s 1 do 3 supstituenta, koje se bira iz sljedeće skupine A,  
 (3)  $-OR^{116}$   
 (gdje  $R^{116}$  je atom vodika ili skupina koju se bira iz sljedeće skupine C),  
 (4)  $-NR^{117}R^{118}$   
 (gdje svaki od  $R^{117}$  i  $R^{118}$  je neovisno atom vodika,

- $C_{1-6}$  alkanoilna skupina ili skupina koju se bira iz sljedeće skupine C),  
 (5)  $C_{6-14}$  arilna skupina, izborno supstituirana s 1 do 5 supstituenata, koje se bira iz sljedeće skupine B ili  
 (6) heterociklička skupina, izborno supstituirana s 1 do 5 supstituenata, koje se bira iz sljedeće skupine B  
 (gdje navedena heterociklička skupina sadrži 1 do 4 heteroatoma, koje se bira između atoma kisika, atoma dušika i atoma sumpora),  
 a je 0, 1 ili 2,  
 svaki od  $R^5$  i  $R^6$  je neovisno  
 (1) atom vodika,  
 (2) atom halogena,  
 (3)  $C_{1-6}$  alkilna skupina, izborno supstituirana s 1 do 3 supstituenta, koje se bira iz sljedeće skupine A,  
 (4)  $-OR^{120}$   
 (gdje  $R^{120}$  je atom vodika ili skupina koju se bira iz sljedeće skupine C) ili  
 (5)  $-NR^{121}R^{122}$   
 (gdje svaki od  $R^{121}$  i  $R^{122}$  je neovisno atom vodika,  $C_{1-6}$  alkanoilna skupina ili skupina koju se bira iz sljedeće skupine C),  
 prsten Cy je  
 (1)  $C_{3-10}$  cikloalkilna skupina, izborno supstituirana s 1 do 5 supstituenata, koje se bira iz sljedeće skupine B,  
 (2)  $C_{3-10}$  cikloalkenilna skupina, izborno supstituirana s 1 do 5 supstituenata, koje se bira iz sljedeće skupine B ili  
 (3) heterociklička skupina, izborno supstituirana s 1 do 5 supstituenata, koje se bira iz sljedeće skupine B  
 (gdje navedena heterociklička skupina sadrži 1 do 4 heteroatoma, koje se bira između atoma kisika, atoma dušika i atoma sumpora),  
 X je  
 (1) skupina koju se bira iz sljedeće skupine D,  
 (2)  $C_{2-6}$  alkenilna skupina, izborno supstituirana s 1 do 3 supstituenta, koje se bira iz sljedeće skupine A ili  
 (3)

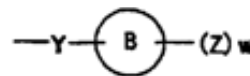

- gdje prsten B je  
 (1')  $C_{6-14}$  arilna skupina,  
 (2')  $C_{3-10}$  cikloalkenilna skupina ili  
 (3') heterociklička skupina s 1 do 4 heteroatoma, koje se bira između atoma kisika, atoma dušika i atoma sumpora,  
 svaki Z je neovisno  
 (1') skupina koju se bira iz sljedeće skupine D,  
 (2')  $C_{6-14}$  arilna skupina, izborno supstituirana s 1 do 5 supstituenata, koje se bira iz sljedeće skupine D,  
 (3')  $C_{3-10}$  cikloalkilna skupina, izborno supstituirana s 1 do 5 supstituenata, koje se bira iz sljedeće skupine D,  
 (4')  $C_{6-14}$  aril $C_{1-6}$  alkilna skupina, izborno supstituirana s 1 do 5 supstituenata, koje se bira iz sljedeće skupine D,  
 (5') heterociklička skupina, izborno supstituirana s 1 do 5 supstituenata, koje se bira iz sljedeće skupine D,



(gdje navedena heterociklička skupina sadrži 1 do 4 heteroatoma, koje se bira između atoma kisika, atoma dušika i atoma sumpora) ili

(6') heterociklička alkilna skupina, izborno supstituirana s 1 do 5 supstituenata, koje se bira iz sljedeće skupine D

(gdje navedena heterociklička alkilna skupina C<sub>1-6</sub> alkilna skupina supstituirana s "heterocikličkom skupinom, izborno supstituiranom s 1 do 5 supstituenata, koje se bira iz sljedeće skupine D", kao što je definirano gore), w je cijeli broj od 1 do 3, Y je

- (a) C<sub>1-6</sub> alkenil,
- (b) C<sub>2-6</sub> alkenil ili
- (c) -Y<sup>1</sup>-(CH<sub>2</sub>)<sub>m</sub>-Y<sup>2</sup>-(CH<sub>2</sub>)<sub>n</sub>-

(gdje svaki od m i n je neovisno 0 ili cijeli broj od 1 do 6,

svaki od Y<sup>1</sup> i Y<sup>2</sup> je neovisno

- (1') veza,
- (2') -O-
- (3') -NR<sup>v1</sup>-
- (4') -S-
- (5') -CO-
- (6') -SO-
- (7') -SO<sub>2</sub>-
- (8') -CO<sub>2</sub>-
- (9') -OCO-
- (10') -CONR<sup>v2</sup>-
- (11') -NR<sup>v2</sup>CO-
- (12') -SO<sub>2</sub>NR<sup>v2</sup>-
- (13') -NR<sup>v2</sup>SO<sub>2</sub>-
- (14') -NR<sup>v2</sup>CO<sub>2</sub>-
- (15') -OCONR<sup>v2</sup>-
- (16') -NR<sup>v2</sup>CONR<sup>v3</sup>-
- (17') -CR<sup>v4</sup>R<sup>v5</sup>- ili
- (18') -CH=CH-

(gdje R<sup>v1</sup> je

- (1'') atom vodika,
- (2'') skupina koju se bira iz sljedeće skupine C,
- (3'') -COOR<sup>y11</sup>,
- (4'') -CONR<sup>y11</sup>R<sup>y12</sup>,
- (5'') -COR<sup>y11</sup> ili
- (6'') -SO<sub>2</sub>R<sup>y13</sup>

(gdje svaki od R<sup>y11</sup> i R<sup>y12</sup> je neovisno atom vodika ili skupina koju se bira iz sljedeće skupine C, i R<sup>y13</sup> je skupina koju se bira iz sljedeće skupine C), svaki od R<sup>y2</sup> i R<sup>y3</sup> je neovisno

- (1'') atom vodika,
- (2'') skupina koju se bira iz sljedeće skupine C,
- (3'') -COR<sup>y11</sup> ili
- (4'') -SO<sub>2</sub>R<sup>y13</sup> (gdje R<sup>y11</sup> i R<sup>y13</sup> su definirani kao gore),

svaki od R<sup>y4</sup> i R<sup>y5</sup> je neovisno

- (1'') atom vodika,
- (2'') karboksilna skupina,
- (3'') skupina koju se bira iz skupine F,
- (4'') -OR<sup>y14</sup> ili
- (5'') -NHR<sup>y15</sup>

(gdje R<sup>y14</sup> je skupina koju se bira iz sljedeće skupine C, a R<sup>y15</sup> je atom vodika, C<sub>1-6</sub> alkilna skupina, C<sub>1-6</sub> alkanolna skupina ili C<sub>6-14</sub> arilC<sub>1-6</sub> alkiloksikarbonilna skupina))

skupina A:

- (1) atom halogena,
- (2) C<sub>1-6</sub> alkoksiC<sub>1-6</sub> alkoksi skupina,

- (4) -OR<sup>a1</sup>,
- (5) -SR<sup>a1</sup>,
- (6) -NR<sup>a1</sup>R<sup>a2</sup>,
- (7) -COOR<sup>a1</sup>,
- (8) -CONR<sup>a1</sup>R<sup>a2</sup>,
- (9) -SO<sub>3</sub>H,
- (10) -SO<sub>2</sub>NR<sup>a1</sup>R<sup>a2</sup>,
- (11) -NHCOR<sup>a1</sup>,
- (12) -NHCO<sub>2</sub>R<sup>a3</sup>, i
- (13) -NHCO<sub>2</sub>R<sup>a4</sup>,

(gdje svaki od R<sup>a1</sup> i R<sup>a2</sup> je atom vodika, C<sub>1-6</sub> alkilna skupina, R<sup>a3</sup> je C<sub>1-6</sub> alkilna skupina i R<sup>a4</sup> je C<sub>1-6</sub> alkilna skupina)

skupina B:

- (1) atom halogena,
- (2) cijano skupina,
- (3) nitro skupina,
- (4) C<sub>1-6</sub> alkilna skupina,
- (6) halogenirana C<sub>1-6</sub> alkilna skupina,
- (7) -(CH<sub>2</sub>)<sub>r</sub>-OR<sup>b1</sup>,
- (8) -(CH<sub>2</sub>)<sub>r</sub>-SR<sup>b1</sup>,
- (9) -(CH<sub>2</sub>)<sub>r</sub>-NR<sup>b1</sup>R<sup>b2</sup>,
- (10) -(CH<sub>2</sub>)<sub>r</sub>-COOR<sup>b1</sup>,
- (11) -(CH<sub>2</sub>)<sub>r</sub>-CONR<sup>b1</sup>R<sup>b2</sup>,
- (12) -(CH<sub>2</sub>)<sub>r</sub>-COR<sup>b1</sup>,
- (13) -(CH<sub>2</sub>)<sub>r</sub>-NR<sup>b1</sup>-COR<sup>b2</sup>,
- (14) -(CH<sub>2</sub>)<sub>r</sub>-NR<sup>b1</sup>-SO<sub>2</sub>R<sup>b3</sup>,
- (15) -(CH<sub>2</sub>)<sub>r</sub>-SO<sub>2</sub>R<sup>b3</sup>,
- (16) -(CH<sub>2</sub>)<sub>r</sub>-SO<sub>2</sub>NR<sup>b1</sup>R<sup>b2</sup>,
- (17) -(CH<sub>2</sub>)<sub>r</sub>CONR<sup>b1</sup>-SO<sub>2</sub>R<sup>b3</sup>,
- (18) -(CH<sub>2</sub>)<sub>r</sub>-SO<sub>2</sub>NR<sup>b1</sup>-COR<sup>b2</sup>,
- (19) -(CH<sub>2</sub>)<sub>r</sub>-NR<sup>b1</sup>-COOR<sup>b3</sup>, i
- (20) -(CH<sub>2</sub>)<sub>r</sub>-NR<sup>b1</sup>-CONR<sup>b2</sup>R<sup>b4</sup>,

(gdje svaki od R<sup>b1</sup>, R<sup>b2</sup> i R<sup>b4</sup> je neovisno atom vodika ili C<sub>1-6</sub> alkilna skupina, R<sup>b3</sup> je C<sub>1-6</sub> alkilna skupina, a r je 0 ili cijeli broj od 1 do 6)

skupina C:

- (1) C<sub>1-6</sub> alkilna skupina, izborno supstituirana s 1 do 3 supstituenta, koje se bira iz gore navedene skupine A,
- (2) C<sub>6-14</sub> arilna skupina, izborno supstituirana s 1 do 5 supstituenata, koje se bira iz gore navedene skupine B,
- (3) C<sub>6-14</sub> arilC<sub>1-6</sub> alkilna skupina, izborno supstituirana s 1 do 5 supstituenata, koje se bira iz gore navedene skupine B,
- (4) heterociklička skupina, izborno supstituirana s 1 do 5 supstituenata, koje se bira iz gore navedene skupine B,
- (5) heterociklička alkilna skupina, izborno supstituirana s 1 do 5 supstituenata, koje se bira iz gore navedene skupine B,

skupina D:

- (a) atom vodika,
  - (b) atom halogena,
  - (c) cijano skupina,
  - (d) nitro skupina,
  - (e) C<sub>1-6</sub> alkilna skupina, izborno supstituirana s 1 do 3 supstituenta, koje se bira iz gore navedene skupine A,
  - (f) -(CH<sub>2</sub>)<sub>t</sub>-OR<sup>d1</sup>,
- gdje R<sup>d1</sup> je

- (1) atom vodika,  
 (2) skupina koju se bira iz sljedeće skupine F,  
 (3) C<sub>2-6</sub> alkenilna skupina, izborno supstituirana s 1 do 3 supstituenta, koje se bira iz gore navedene skupine A ili  
 (4) C<sub>2-6</sub> alkinilna skupina, izborno supstituirana s 1 do 3 supstituenta, koje se bira iz gore navedene skupine A
- (g)  $-(CH_2)_t-S(O)_q-R^{d2}$ ,  
 gdje R<sup>d2</sup> je  
 (1) atom vodika ili  
 (2) skupina koju se bira iz sljedeće skupine F, q je 0, 1, 2 ili 3,
- (h)  $-(CH_2)_t-NR^{d3}R^{d4}$ ,  
 gdje svaki od R<sup>d3</sup> i R<sup>d4</sup> je neovisno  
 (1) atom vodika ili  
 (2) skupina koju se bira iz sljedeće skupine F,
- (i)  $-(CH_2)_t-COOR^{d5}$ ,  
 gdje R<sup>d5</sup> je  
 (1) atom vodika ili  
 (2) skupina koju se bira iz sljedeće skupine F,
- (j)  $-(CH_2)_t-CONR^{d6}R^{d7}$ ,  
 gdje svaki od R<sup>d6</sup> i R<sup>d7</sup> je neovisno  
 (1) atom vodika,  
 (2) hidroksilna skupina,  
 (3) skupina koju se bira iz sljedeće skupine ili  
 (4) C<sub>1-6</sub> alkoksi skupina,
- (k)  $-(CH_2)_t-COR^{d8}$ ,  
 gdje R<sup>d8</sup> je  
 (2) skupina koju se bira iz sljedeće skupine F,
- (l)  $-(CH_2)_t-NR^{d9}CO-R^{d10}$ ,  
 gdje R<sup>d9</sup> je  
 (1) atom vodika,  
 (2) C<sub>1-6</sub> alkinilna skupina, izborno supstituirana s 1 do 3 supstituenta, koje se bira iz gore navedene skupine A ili  
 (3) C<sub>1-6</sub> alkanolna skupina,  
 R<sup>d10</sup> je  
 (1) amino skupina,  
 (2) C<sub>1-6</sub> alkilamino skupina ili  
 (3) skupina koju se bira iz sljedeće skupine F,
- (m)  $-(CH_2)_t-NR^{d11}SO_2-R^{d12}$ ,  
 gdje R<sup>d11</sup> je  
 (1) atom vodika,  
 (2) C<sub>1-6</sub> alkinilna skupina, izborno supstituirana s 1 do 3 supstituenta, koje se bira iz gore navedene skupine A ili  
 (3) C<sub>1-6</sub> alkanolna skupina,  
 R<sup>d12</sup> je  
 (1) atom vodika ili  
 (2) skupina koju se bira iz sljedeće skupine F,
- (n)  $-(CH_2)_t-SO_2-NR^{d13}R^{d14}$ ,  
 gdje svaki od R<sup>d13</sup> i R<sup>d14</sup> je neovisno  
 (1) atom vodika ili  
 (2) skupina koju se bira iz sljedeće skupine F,
- (o)  $-(CH_2)_t-CONR^{d15}SO_2R^{d16}$ ,  
 gdje svaki od R<sup>d15</sup> i R<sup>d16</sup> je neovisno  
 (1) atom vodika ili
- (2) skupina koju se bira iz sljedeće skupine F,  
 (p)  $-(CH_2)_t-SO_2NR^{d17}-COR^{d18}$ ,  
 gdje R<sup>d17</sup> je  
 (1) atom vodika ili  
 (2) skupina koju se bira iz sljedeće skupine F,  
 R<sup>d18</sup> je skupina koju se bira iz sljedeće skupine F,  
 (q)  $-(CH_2)_t-NR^{d19}-COOR^{d20}$ ,  
 gdje svaki od R<sup>d19</sup> i R<sup>d20</sup> je neovisno  
 (1) atom vodika ili  
 (2) skupina koju se bira iz sljedeće skupine F,  
 (r)  $-(CH_2)_t-NR^{d21}-CONR^{d22}R^{d23}$ ,  
 gdje svaki od R<sup>d21</sup>, R<sup>d22</sup> i R<sup>d23</sup> je neovisno  
 (1) atom vodika ili  
 (2) skupina koju se bira iz sljedeće skupine F,  
 (s)  $-(CH_2)_t-C(=NR^{d24})NH_2$ ,  
 gdje R<sup>d24</sup> je  
 (1) atom vodika,  
 (2) hidroksilna skupina,  
 (3) C<sub>1-6</sub> alkinilna skupina, izborno supstituirana s 1 do 3 supstituenta, koje se bira iz gore navedene skupine A ili  
 (4) C<sub>1-6</sub> alkoksi skupina,  
 (t)  $-(CH_2)_t-O-(CH_2)_p-COR^{d25}$ ,  
 gdje R<sup>d25</sup> je  
 (1) amino skupina,  
 (2) C<sub>1-6</sub> alkilamino skupina ili  
 (3) heterociklička skupina, izborno supstituirana s 1 do 5 supstituenata, koje se bira iz gore navedene skupine B, p je 0 ili cijeli broj od 1 do 6, i  
 (w) heterociklička skupina, izborno supstituirana s 1 do 5 supstituenata, koje se bira iz gore navedene skupine B  
 (gdje navedena heterociklička skupina sadrži 1 do 4 heteroatoma, koje se bira između atoma kisika, atoma dušika i atoma sumpora)  
 skupina E:  
 (a) atom halogena,  
 (b) cijano skupina,  
 (c) nitro skupina,  
 (f)  $-OR^{e1}$ ,  
 gdje R<sup>e1</sup> je  
 (1) atom vodika,  
 (2) skupina koju se bira iz sljedeće skupine F,  
 (3) C<sub>2-6</sub> alkenilna skupina, izborno supstituirana s 1 do 3 supstituenta, koje se bira iz gore navedene skupine A ili  
 (4) C<sub>2-6</sub> alkinilna skupina, izborno supstituirana s 1 do 3 supstituenta, koje se bira iz gore navedene skupine A,  
 (g)  $-S(O)_q-R^{e2}$ ,  
 gdje R<sup>e2</sup> je  
 (1) atom vodika ili  
 (2) skupina koju se bira iz sljedeće skupine F,  
 q je 0, 1, 2 ili 3,  
 (h)  $-NR^{e3}R^{e4}$ ,  
 gdje svaki od R<sup>e3</sup> i R<sup>e4</sup> je neovisno  
 (1) atom vodika ili  
 (2) skupina koju se bira iz sljedeće skupine

- (i)  $\text{F}$ ,  
 $-\text{COOR}^{\text{e}5}$ ,  
gdje  $\text{R}^{\text{e}5}$  je  
(1) atom vodika ili  
(2) skupina koju se bira iz sljedeće skupine  
 $\text{F}$ ,
- (j)  $-\text{CONR}^{\text{e}6}\text{R}^{\text{e}7}$ ,  
gdje svaki od  $\text{R}^{\text{e}6}$  i  $\text{R}^{\text{e}7}$  je neovisno  
(1) atom vodika,  
(2) hidroksi skupina,  
(3) skupina koju se bira iz sljedeće skupine  
 $\text{F}$  ili  
(4)  $\text{C}_{1-6}$  alkoksi skupina,
- (k)  $-\text{COR}^{\text{e}8}$ ,  
gdje  $\text{R}^{\text{e}8}$  je skupina koju se bira iz sljedeće skupine  
 $\text{F}$ ,
- (l)  $-\text{NR}^{\text{e}9}\text{CO}-\text{R}^{\text{e}10}$ ,  
gdje  $\text{R}^{\text{e}9}$  je  
(1) atom vodika,  
(2)  $\text{C}_{1-6}$  alkilna skupina ili  
(3)  $\text{C}_{1-6}$  alkanoilna skupina,  
 $\text{R}^{\text{e}10}$  je  
(2) amino skupina,  
(3)  $\text{C}_{1-6}$  alkilamino skupina,  
(5) skupina koju se bira iz sljedeće skupine  
 $\text{F}$ ,
- (m)  $-\text{NR}^{\text{e}11}\text{SO}_2-\text{R}^{\text{e}12}$ ,  
gdje  $\text{R}^{\text{e}11}$  je  
(1) atom vodika,  
(2)  $\text{C}_{1-6}$  alkilna skupina ili  
(3)  $\text{C}_{1-6}$  alkanoilna skupina,  
 $\text{R}^{\text{e}12}$  je  
(1) atom vodika ili  
(2) skupina koju se bira iz sljedeće skupine  
 $\text{F}$ ,
- (n)  $-\text{SO}_2-\text{NR}^{\text{e}13}\text{R}^{\text{e}14}$ ,  
gdje svaki od  $\text{R}^{\text{e}13}$  i  $\text{R}^{\text{e}14}$  je neovisno  
(1) atom vodika ili  
(2) skupina koju se bira iz sljedeće skupine  
 $\text{F}$ ,
- (o)  $-\text{CONR}^{\text{e}15}-\text{SO}_2\text{R}^{\text{e}16}$ ,  
gdje svaki od  $\text{R}^{\text{e}15}$  i  $\text{R}^{\text{e}16}$  je neovisno  
(1) atom vodika ili  
(2) skupina koju se bira iz sljedeće skupine  
 $\text{F}$ ,
- (p)  $-\text{SO}_2\text{NR}^{\text{e}17}-\text{COR}^{\text{e}18}$ ,  
gdje  $\text{R}^{\text{e}17}$  je  
(1) atom vodika ili  
(2) skupina koju se bira iz sljedeće skupine  
 $\text{F}$ ,  
 $\text{R}^{\text{e}18}$  je skupina koju se bira iz sljedeće skupine  
 $\text{F}$ ,
- (q)  $-\text{NR}^{\text{e}19}-\text{COOR}^{\text{e}20}$ ,  
gdje svaki od  $\text{R}^{\text{e}19}$  i  $\text{R}^{\text{e}20}$  je neovisno  
(1) atom vodika ili  
(2) skupina koju se bira iz sljedeće skupine  
 $\text{F}$ ,
- (r)  $-\text{NR}^{\text{e}21}-\text{CONR}^{\text{e}22}\text{R}^{\text{e}23}$   
gdje svaki od  $\text{R}^{\text{e}21}$ ,  $\text{R}^{\text{e}22}$  i  $\text{R}^{\text{e}23}$  je neovisno  
(1) atom vodika ili  
(2) skupina koju se bira iz sljedeće skupine  
 $\text{F}$ ,
- (y)  $\text{C}_{6-14}$  arilna skupina, izborno supstituirana s 1 do 5 supstituenata, koje se bira iz gore navedene skupine B,  
(aa) heterociklička skupina, izborno supstituirana s 1 do 5 supstituenata, koje se bira iz gore navedene skupine B,  
(gdje navedena heterociklička skupina sadrži 1 do 4 heteroatoma, koje se bira između atoma kisika, atoma dušika i atoma sumpora),  
(bb)  $\text{C}_{3-10}$  cikloalkilidenska skupina, izborno supstituirana s 1 do 5 supstituenata, koje se bira iz gore navedene skupine B, i  
(cc) heterociklička ilidenska skupina, izborno supstituirana s 1 do 5 supstituenata, koje se bira iz gore navedene skupine B,  
(gdje navedena heterociklička ilidenska skupina sadrži 1 do 4 heteroatoma, koje se bira između atoma kisika, atoma dušika i atoma sumpora),  
kada navedena skupina E je supstituent na  $\text{C}_{6-14}$  arilnoj skupini,  $\text{C}_{3-10}$  cikloalkilnoj skupini ili heterocikličkoj skupini, ona može biti  
(dd)  $\text{C}_{1-6}$  alkilna skupina, izborno supstituirana s 1 do 3 supstituenta, koje se bira iz gore navedene skupine A, ili  
(gg)  $\text{C}_{1-6}$  alkilidenska skupina, izborno supstituirana s 1 do 3 supstituenta, koje se bira iz gore navedene skupine A,
- skupina F:
- (1)  $\text{C}_{1-6}$  alkilna skupina, izborno supstituirana s 1 do 3 supstituenta, koje se bira iz gore navedene skupine A,
  - (2)  $\text{C}_{6-14}$  arilna skupina, izborno supstituirana s 1 do 5 supstituenata, koje se bira iz gore navedene skupine B,
  - (3) heterociklička skupina, izborno supstituirana s 1 do 5 supstituenata, koje se bira iz gore navedene skupine B,  
(gdje navedena heterociklička skupina sadrži 1 do 4 heteroatoma, koje se bira između atoma kisika, atoma dušika i atoma sumpora),
  - (4)  $\text{C}_{3-10}$  cikloalkilna skupina, izborno supstituirana s 1 do 5 supstituenata, koje se bira iz gore navedene skupine B,
  - (5)  $\text{C}_{6-14}$  aril $\text{C}_{1-6}$  alkilna skupina, izborno supstituirana s 1 do 5 supstituenata, koje se bira iz gore navedene skupine B,
  - (6) heterociklic $\text{C}_{1-6}$  alkilna skupina, izborno supstituirana s 1 do 5 supstituenata, koje se bira iz gore navedene skupine B,  
(gdje navedena heterociklic $\text{C}_{1-6}$  skupina je  $\text{C}_{1-6}$  alkilna skupina, supstituirana s "heterocikličkom skupinom, izborno supstituiranom s 1 do 5 supstituenata, koje se bira iz gore navedene skupine B" kao što je definirano gore) i
  - (7)  $\text{C}_{3-10}$  cikloalkil $\text{C}_{1-6}$  alkilna skupina, izborno supstituirana s 1 do 5 supstituenata, koje se bira iz gore navedene skupine B.

(11) **BA/EP1725566**

(45) 2011-03-31

(51) C07D 493/04 (2006.01)

(21) E00248

(22) 2009-09-02

(96) 04805020 2004-12-23

(97) 2009-06-17

(31) EP 03104949 ; US 568183 P

(32) 2003-12-23 ; 2004-05-04

(74) "INTELBIRO" d.o.o.

(54) POSTUPAK ZA PRIPRAVU

(3R,3AS,6AR)-

HEKSAHIDROFURO[2,3-B]FURAN-3-

IL(1S,2R)-3-[[4-AMINOFENIL)

SULFONIL (IZOBUTIL) AMINO]-1-

BENZIL-2-

HIDROKSIPROPILKARBAMATA

PROCESS FOR THE PREPARATION

OF (3R,3AS,6AR)-HEXAHYDROFURO

[2,3-B] FURAN-3-YL (1S,2R)-3-[[4-

AMINOPHENYL) SULFONYL]

(ISOBUTYL) AMINO]-1-BENZYL-2-

HYDROXYPROPYLCARBAMATE

(73) Tibotec Pharmaceuticals Ltd.

Eastgate Village, EastgateLittle

IslandCo Cork

IE

(72) GOYVAERTS, Nicolaas, Martha, Felix ;

WIGERINCK, Piet, Tom, Bert, Paul ;

ZINSER, Hartmut, Burghard ;

EBERT, Birgit, M.

(57)

Postupak za pripravu spoja formule (6)

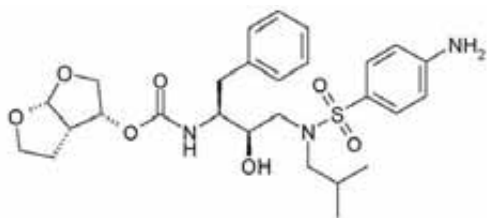

te njegovih adicijskih soli, polimornih i/ili pseudopolimornih oblika, naznačen time da spomenuti postupak sadži korake:

(i) uvođenje izobutilamino skupine u spoju formule (1');

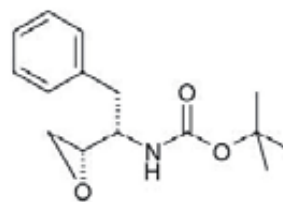

(1')

kako bi se dobio spoj formule (2');

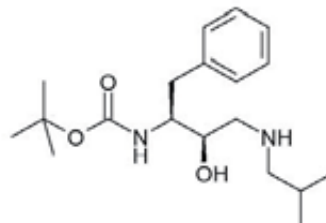

(2')

(ii) uvođenje p-nitrofenilsulfonil skupine u spoj formule (2') kako bi se dobio spoj formule (3');

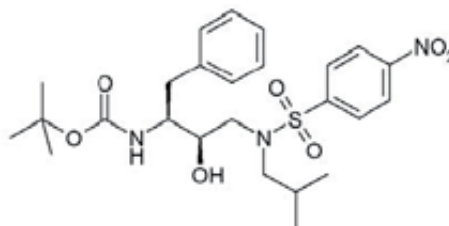

(3')

(iii) reduciranje nitro dijela spoja formule (3') kako bi se dobio spoj formule (4');

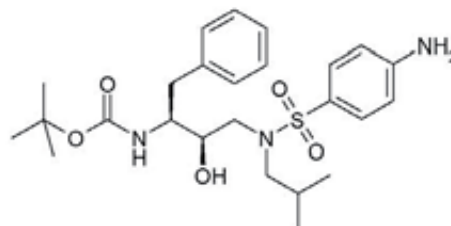

(4')

(iv) micanje zaštite sa spoja formule (4') kako bi se dobio spoj formule (5)

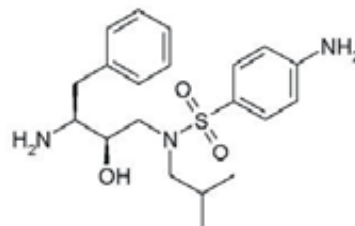

(5)

sparivanje spoja formule (5) sa (3R, 3aS, 6aR)-heksahidrofuro[2,3-b]furan-3-il derivatom dobivenim aktivacijom (3R, 3aS, 6aR)-heksahidrofuro[2, 3-b] furan-3-ol ili njegovih prethodnika karbamolacijom sa sparujućim agensom kako bi se dobio spoj formule (6) gdje je spomenuti prethodnik (3R, 3aS, 6aR)-heksahidrofuro[2, 3-b] furan-3-ola sadrži spojeve u kojima je kisik alkoholne funkcionalne skupine zaštićen zaštitnim skupinama kisika, izabranim iz t-butil etera, acetata, benzil skupina, benzil etera, alila, silil zaštitnih skupina, alkoksialkil skupina tetrahidropiraniil.

Broj ostalih patentnih zahtjeva: 13

- 
- (11) **BA/EP1736421**  
 (45) 2011-03-31  
 (51) B65D 90/12 (2006.01) ;  
 B65D 90/02 (2006.01)  
 (21) E00208  
 (22) 2009-05-28  
 (96) 05105671 2005-06-24  
 (97) 2009-04-08  
 (31)  
 (32)  
 (74) "INTELBIRO" d.o.o.  
 (54) SPREMNİK ZA FLUIDE, NAROČITO  
 ZA TEKUĆINE  
 Container for fluids, in particular liquids  
 (73) Eurokeg B.V.  
 Takelaarsweg 10, 1786 PR Den Helder  
 NL  
 (72) Veenendaal, Jan ; Veenendaal,  
 Jan Dirk ; Hanssen,  
 Hubert Joseph Frans

- (57)  
 1. Spremnik (1) za fluide, naročito za tekućine, na primjer pivo ili vodu, koji se sastoji od kućišta (2), ventila (4) za punjenje spremnika (1) sa fluidom i vanjskog omotača koji okružuje kućište (2), pri čemu se vanjski omotač sastoji od oklopa (6), koji prati cijeli opseg kućišta (2), a oklop na svojoj unutarnjoj stijenci i na obrubu ili u njegovoj blizini sadrži ventil (4) i/ili na obrubu ili u njegovoj blizini, na udaljenosti od ventila, mnoštvo lamela (10), naznačen time da je kućište sfernog ili sferoidnog oblika i da se lamele (10) protežu unutar oklopa (6) čime se ostvaruje zadržavanje kućišta (2) unutar oklopa (6).

Broj ostalih patentnih zahtjeva: 7

- 
- (11) **BA/EP1758565**  
 (45) 2011-03-31  
 (51) A61K 31/00 (2006.01) ;  
 A61K 31/401 (2006.01) ;  
 A61K 31/4196 (2006.01) ;  
 A61P 3/10 (2006.01) ;  
 A61K 31/415 (2006.01) ;  
 A61P 3/00 (2006.01) ;  
 G01N 33/58 (2006.01) ;  
 G01N 33/566 (2006.01) ;  
 C12N 15/12 (2006.01)  
 (21) E00233  
 (22) 2009-07-27  
 (96) 06717678 2006-01-09  
 (97) 2009-05-13  
 (31) US 643086 P ; US 683172 P ;  
 US 726880 P  
 (32) 2005-01-10 ; 2005-05-19 ; 2005-10-14  
 (74) "LINEA SUŠIĆ" d.o.o.  
 (54) Metod identifikacije GLP-1 sekretagoga  
 Method of identifying GLP-1  
 sekretagogues  
 (73) Arena Pharmaceuticals, Inc.  
 6166 Nancy Ridge Drive,  
 San Diego, CA 92121  
 US  
 (72) CHU, Zhi-Liang ; LEONARD, James N.  
 ; AL-SHAMMA, Hussien A. ;  
 JONES, Robert M.  
 (57)  
 1. Ex-vivo metoda identificiranja GLP-1 sekretagoga koja se sastoji od  
 (a) stupanja u vezu testnog jedinjenja sa ćelijom domaćina ili membranom ćelije domaćina koje izražava receptor spregnut sa G proteinom (GPCR), gdje navedeni receptor spregnut sa G proteinom se sastoji od amino kiselinske sekvence izabrane iz grupe koja se sastoji od:  
 (i) amino kiselina 1-335 sekvence ID No: 2;  
 (ii) amino kiselina sekvence ID No:2;  
 (iii) amino kiselinske sekvence receptora spregnutog sa G proteinom kodiranog sa polinukleotidom koji sadrži nukleotidnu sekvencu, navedena nukleotidna sekvencu hibridizira pod striktnim uslovima

do komplementa sekvence ID No:1; i  
 (iv) biološki aktivnog fragmenta receptora spregnutog sa G proteinom nekog od  
 (i) do (iii); i

(b) određivanja sposobnosti testnog jedinjenja da stimulira funkcionalnost receptora kroz mjerenje nivoa drugog prijenosnika izabranog iz grupe koja se sastoji od cikličnog AMP (cAMP), cikličnog GMP (cGMP), inositol 1,4,5-trifosfata (IP3), diacilglicerola (DAG), aktivnosti MAP kinaze, aktivnosti MAPK/ERK kinaze kinaze 1 (MEKK1), i Ca<sup>2+</sup>; ili analizom Melanofora, analizom reportera, ili mjerenjem vezanja GTPS za membranu koja sadrži navedeni GPCR; gdje je sposobnost testnog jedinjenja da stimulira funkcionalnost receptora pokazatelj da je testno jedinjenje GLP-1 sekretagog;

(c) stupanja u vezu jedinjenja koje stimulira funkcionalnost receptora u koraku (b) in vitro sa enteroendokrinom ćelijom sisara; i

(d) određivanja da li jedinjenje stimulira GLP-1 sekreciju iz enteroendokrine ćelije sisara; gdje sposobnost testnog jedinjenja da stimulira GLP-1 sekreciju iz enteroendokrine ćelije sisara je nadalje pokazatelj da je testno jedinjenje GLP-1 sekretagog.

- (11) **BA/EP1763363**
- (45) 2011-03-31
- (51) A61K 38/44 (2006.01);  
A23L 1/305 (2006.01)
- (21) E00224
- (22) 2009-07-06
- (96) 05758617 2005-07-06
- (97) 2009-06-03
- (31) AT 11502004
- (32) 2004-07-07
- (74) "LINEA SUŠIĆ" d.o.o.
- (54) Farmaceutske kompozicije koje sadrže diaminooksidazu  
DIAMINOXIDASE-CONTAINING  
PHARMACEUTICAL COMPOSITIONS
- (73) Sciotec Diagnostic Technologies GmbH  
Ziegelfeldstrasse 3, 3430 Tulln  
AT
- (72) MISSBICHLER, Albert ; GABOR, Franz  
; REICHL, Herwig
- (57)  
1. Farmaceutska kompozicija za liječenje bolesti izazvanih histaminom, koja se sastoji od diaminooksidaze, naznačena time da je kompozicija obezbjeđena u obliku doziranja zaštićenom od želučane kiseline za oralnu ili peroralnu primjenu.

- |  |   |
|--|---|
| <p>(11) <b>BA/EP1763368</b></p> <p>(45) 2011-03-31</p> <p>(51) A61K 45/00 (2006.01) ;<br/>A61K 31/439 (2006.01) ;<br/>A61K 31/167 (2006.01) ;<br/>A61K 31/137 (2006.01) ;<br/>A61P 11/00 (2006.01) ;<br/>A61P 11/06 (2006.01) ;<br/>A61P 11/08 (2006.01)</p> <p>(21) E00193</p> <p>(22) 2009-05-04</p> <p>(96) 05750538 2005-05-31</p> <p>(97) 2009-03-11</p> <p>(31) ES 200401312</p> <p>(32) 2004-05-31</p> <p>(74) "PETOSEVIC" d.o.o.</p> <p>(54) KOMBINACIJE KOJE SADRŽE<br/>ANTIMUSKARINSKA SREDSTVA I<br/>BETA-ADRENERGIČNE AGONISTE<br/>COMBINATIONS COMPRISING<br/>ANTIMUSCARINIC AGENTS AND<br/>BETA-ADRENERGIC AGONISTS</p> <p>(73) ALLMIRALL, S.A.<br/>Ronda del General Mitre 151,<br/>08022 Barcelona<br/>ES</p> <p>(72) GRAS ESCARDO, Jordi ;<br/>LLENAS CALVO, Jesus ;<br/>RYDER, Hamish ; ORVIZ DIAZ, Pio</p> <p>(57)</p> <p>1. Kombinacija, koja sadrži (a) <math>\beta</math>2 agonist i (b) antagonist M3 muskarinskih receptora, koji je (3R)-(2-hidroksi-2,2-ditien-2-ilacetoksi)-1-(3-fenoksipropil)-1-azoniabiciklo[2.2.2] oktan, u obliku soli, koja ima X anjon, koji je farmaceutski prihvatljiv anjon mono ili polivalentne kiseline.</p> | <p>(11) <b>BA/EP1771421</b></p> <p>(45) 2011-03-31</p> <p>(51) C07D 213/74 (2006.01) ;<br/>C07D 285/08 (2006.01) ;<br/>C07D 295/18 (2006.01) ;<br/>C07D 239/42 (2006.01) ;<br/>C07D 487/08 (2006.01) ;<br/>C07D 211/58 (2006.01) ;<br/>C07D 401/12 (2006.01) ;<br/>C07D 211/46 (2006.01) ;<br/>C07D 215/46 (2006.01) ;<br/>C07D 241/20 (2006.01) ;<br/>A61K 31/496 (2006.01) ;<br/>A61P 29/00 (2006.01)</p> <p>(21) E00218</p> <p>(22) 2009-06-18</p> <p>(96) 05772035 2005-07-25</p> <p>(97) 2009-04-29</p> <p>(31) EP 04103574 ; US 591111 P ;<br/>EP 05100641 ; US 648924 P</p> <p>(32) 2004-07-26 ; 2004-07-26 ;<br/>2005-01-31 ; 2005-02-01</p> <p>(74) "INTELBIRO" d.o.o.</p> <p>(54) DERIVATI N-HIDROKSAMIDA I<br/>NJIHOVA UPOTREBA<br/>N-HYDROXYAMIDE DERIVATIVES<br/>AND USE THEREOF</p> <p>(73) Merck Serono SA<br/>Centre Industriel, 1267 Coinsins, Vaud<br/>CH</p> <p>(72) SWINNEN, Dominique ;<br/>BOMBRUN, Agnes ;<br/>GONZALEZ, Jerome ;<br/>CROSIGNANI, Stefano ;<br/>GERBER, Patrick ;<br/>JORAND-LEBRUN, Catherine</p> <p>(57)</p> <p>1. Derivat N-hidroksiamida sukladno Formuli (I),</p> |
|--|---|

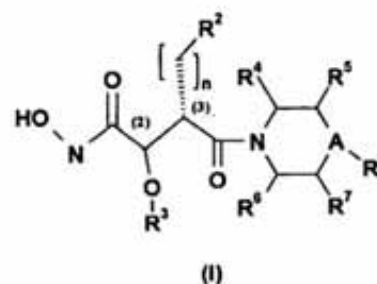

Broj ostalih patentnih zahtjeva: 20

naznačen time, da

A je izabran između -C(B)- i N;

B je H ili B te oblikuje vezu s R<sup>5</sup> ili R<sup>7</sup>;

R<sup>1</sup> je izabran između H; C<sub>1</sub>-C<sub>6</sub>-alkila; C<sub>2</sub>-C<sub>6</sub>-alkenila; C<sub>2</sub>-C<sub>6</sub>-alkinila; C<sub>3</sub>-C<sub>8</sub>-cikloalkila, heterocikloalkila; arila, heteroarila, C<sub>3</sub>-C<sub>8</sub> cikloalkil C<sub>1</sub>-C<sub>6</sub> alkila, heterocikloalkil C<sub>1</sub>-C<sub>6</sub>-alkila, heteroaril C<sub>1</sub>-C<sub>6</sub>-alkila, amino i alkoksi;

R<sup>2</sup> je izabran između H; C<sub>1</sub>-C<sub>6</sub> alkila, C<sub>2</sub>-C<sub>6</sub> alkenila; C<sub>2</sub>-C<sub>6</sub> alkinila; C<sub>3</sub>-C<sub>8</sub>-cikloalkila, heterocikloalkila; alkoksi, arila, i heteroarila;

R<sup>3</sup> je izabran između H, C<sub>1</sub>-C<sub>6</sub> alkila, C<sub>2</sub>-C<sub>6</sub>-alkenila i C<sub>2</sub>-C<sub>6</sub> alkinila;

R<sup>4</sup>, R<sup>5</sup>, R<sup>6</sup> i R<sup>7</sup> su neovisno izabrani između H; C<sub>1</sub>-C<sub>6</sub> alkila, C<sub>2</sub>-C<sub>6</sub> alkenila; C<sub>2</sub>-C<sub>6</sub> alkinila; ili R<sup>4</sup> i R<sup>7</sup> mogu oblikovati poveznicu -CH<sub>2</sub>-;

n je cijeli broj izabran između 1, 2, 3, 4, 5 i 6;

Ugljikovi atomi (2) i (3) su dva kiralna centra, gdje u kiralnom centru (2) postoji konfiguracija koja može biti izabrana između „S” i „R”, a u kiralnom centru (3) konfiguracija je „S” kao i njihove farmaceutski prihvatljive soli.

Broj ostalih patentnih zahtjeva: 29

- (11) **BA/EP1776358**
- (45) 2011-03-31
- (51) C07D 403/12 (2006.01)
- (21) E00236
- (22) 2009-08-06
- (96) 05777776 2005-07-25
- (97) 2009-05-27
- (31) EP 04077171 ; US 592357 P
- (32) 2004-07-28 ; 2004-07-29
- (74) “INTELBIRO” d.o.o.
- (54) SUPSTITUISANI DERIVATI  
PROPENIL PIPERAZINA KAO NOVI  
INHIBITORI HISTONSKE  
DEACETILAZE  
SUBSTITUTED PROPENYL  
PIPERAZINE DERIVATIVES AS  
NOVEL INHIBITORS OF  
HISTONE DEACETYLASE
- (73) Janssen Pharmaceutica NV  
Turnhoutseweg 30, 2340 Beerse  
BE
- (72) VAN BRANDT, Sven F. A., Janssen  
Pharmaceutica N.V. ; VAN EMELEN,  
Kristof, Janssen Pharmaceutica  
N.V. ; ANGIBAUD, Patrick R,  
Janssen-Cilag ; MARCONNET-  
DECRANE, Laurence, F. B.,  
Janssen-Cilag ; ARTS,  
Janine, Janssen Pharmaceutica N.V.
- (57) 1. Jedinjenje sa formulom (I),

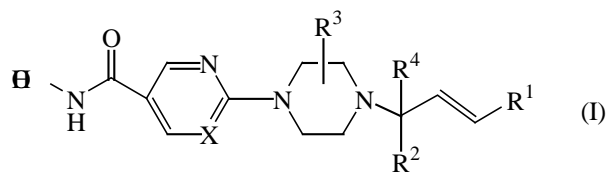

N-oksidne forme, njegove farmaceutski prihvatljive adicijske soli i stereohemijske izomerne forme, naznačeno time, da

svaki X je nezavisno N ili CH;



R<sup>1</sup> je fenil, naftalenil ili heterociklil; gde svaki od pomenutih fenila ili naftalenila ponekad je supstituisan sa jednim ili dva supstituenta svaki nezavisno izabran među halo, C<sub>1-6</sub>alkila, C<sub>1-6</sub>alkiloksi, polihaloC<sub>1-6</sub>alkila, arila, hidroksi, cijano, amino, C<sub>1-6</sub>alkilkarbonilamino, C<sub>1-6</sub>alkilsulfonilamino, hidroksikarbonila, C<sub>1-6</sub>alkiloksikarbonila, hidroksiC<sub>1-6</sub>alkila, C<sub>1-6</sub>alkiloksimetila, aminometila, C<sub>1-6</sub>alkilaminometila, C<sub>1-6</sub>alkilkarbonilaminometila, C<sub>1-6</sub>alkilsulfonilaminometila, aminosulfonila, C<sub>1-6</sub>alkilaminosulfonila ili heterociklila;

R<sup>2</sup> je vodonik, -CH<sub>2</sub>-R<sup>5</sup>, triflorometil, -C(=O)-R<sup>6</sup> ili -CH<sub>2</sub>-NR<sup>7</sup>R<sup>8</sup>; gde svaki R<sup>5</sup> je nezavisno izabran iz vodonika, hidroksi, C<sub>1-6</sub>alkoksi, C<sub>1-6</sub>alkiloksi, C<sub>1-6</sub>alkiloksi, C<sub>1-6</sub>alkiloksi, C<sub>1-6</sub>alkilkarboniloksi, piperazinila, N-metilpiperazinila, morfolinila, tiomorfolinila, imidazolila ili triazolila; svaki R<sup>6</sup> je nezavisno izabran među hidroksi, C<sub>1-6</sub>alkiloksi, amino ili mono- ili di(C<sub>1-6</sub>alkil)amino, C<sub>1-6</sub>cikloalkilamino, hidroksiC<sub>1-6</sub>alkilamino, piperazinila, mono- ili di(C<sub>1-6</sub>alkil)amino, C<sub>1-6</sub>alkilamino N-metilpiperazinila, morfolinila ili tiomorfolinila; svaki R<sup>7</sup> i R<sup>8</sup> su nezavisno izabrani među vodonika, C<sub>1-6</sub>alkila, C<sub>1-6</sub>alkilkarbonila, C<sub>1-6</sub>alkilsulfonila ili mono- ili di(C<sub>1-4</sub>alkil) aminosulfonila;

R<sup>3</sup> je vodonik, hidroksimetil, aminometil ili mono- ili di(C<sub>1-6</sub>alkil)aminometil;

R<sup>4</sup> je vodonik ili C<sub>1-6</sub>alkil;

aril u gornjem fenilu ili naftalenilu; gde svaki pomenuti fenil ili naftalenil je ponekad supstituisan sa jednim ili dva supstituenta svaki neovisno izabran među halo, C<sub>1-6</sub>alkila, C<sub>1-6</sub>alkoksi, trifluorometila, cijano ili hidroksikarbonila; i

gore pomenuti heterociklil je furanil, tienil, pirolil, pirolinil, pirolidinil, dioksolil, oksazolil, tiazolil, imidazolil, imidazolidinil, pirazolil, pirazolinil, pirazolidinil, izoksazolil, izotiazolil, oksadiazolil, triazolil, tiadiazolil, piranil, piridinil, piperidinil, dioksanil, morfolinil, ditianil, tiomorfolinil, piradizinil, pirimidinil, pirazinil, piperazinil, triazinil, tritianil, indolizinil, indolil, indolinil, benzofuranil, benzotifenil, indazolil, benzimidazolil, bentetiazolil, purinil, kinolizinil, kinolinil, cinolinil, ftlazinil, kinazolinil, kinoksalinil ili naftiridinil; gde svaki pomenuti heterocikal je ponekad supstituisan sa jednim ili više supstituenata svaki nezavisno izabran među halo, C<sub>1-6</sub>alkila, C<sub>1-6</sub>alkoksi, C<sub>1-6</sub>alkiloksi, cijano, amino, mono- ili di(C<sub>1-4</sub>alkil)amino.

(11) **BA/EP1778012**

(45) 2011-03-31

(51) A01N 43/56 (2006.01); A01N 61/00 (2006.01)

(21) E00205

(22) 2009-05-27

(96) 05770891 2005-06-30

(97) 2009-04-29

(31) US 584601 P; US 666073 P

(32) 2004-07-01; 2005-03-29

(74) "ŽIVKO MIJATOVIĆ & PARTNERS"

d.o.o., Sarajevo

(54) SINERGISTIČKE SMEŠE ANTRANILAMIDNIH SREDSTAVA ZA KONTROLU BESKIČMENJAKA ŠTETOČINA

SYNERGISTIC MIXTURES OF ANTHRANILAMIDE INVERTEBRATE PEST CONTROL AGENTS

(73) E.I. DU PONT DE NEMOURS

AND COMPANY

1007 Market Street, Wilmington, DE 19898

US

(72) ANNAN, Isaac, Billy;

FLEXNER, John, Lindsey;

PORTILLO, Hector, Eduardo;

STEVENSON, Thomas, Martin;

SELBY, Thomas, Paul;

LAHM, George, Philip

(57)

1. Smeša naznačena time što sadrži:

(a) jedinjenje Formule 1, 3-bromo-N-[4-hloro-2-metil-6-[(metilamino)karbonil]fenil]-l-(3-hloro-2-piridinil)-1H-pirazol-5-karboksamid, njegov N-oksid ili njegovu so,

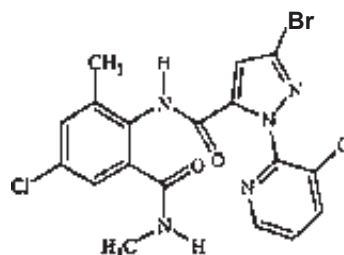

komponentu (b), pri čemu je komponenta (b) najmanje jedno sredstvo (b1) za kontrolu beskičmenjaka štetočina koje je izabrano iz grupe koju čine dinotefuran, nitenpiram, tiametoksam, acetamiprid, nitiazin, klotianidil i njihove soli.

**(11) BA/EP1781697**

(45) 2011-03-31

(51) C07K 14/505 (2006.01) ; A61K  
38/18 (2006.01)

(21) E00206

(22) 2009-06-04

(96) 05755533 2005-07-07

(97) 2009-04-22

(31) DK 200401075 ; US 586370 P ;  
US 693870 P

(32) 2004-07-07 ; 2004-07-07 ; 2005-06-23

(74) "ŽIVKO MIJATOVIĆ & PARTNERS"  
d.o.o., Sarajevo(54) NOVI KARBAMILOVANI EPO I  
POSTUPAK ZA NJEGOVU  
PROIZVODNJU

(73) H. Lundbeck A/S

Ottiliavej 9, 2500 Valby-Copenhagen  
DK(72) CHRISTENSEN, Soren ;  
FOLDAGER, Lars ;  
VALBJORN, Jesper ;  
THUESEN, Marianne,  
Hallberg ; PEDERSEN, Anders,  
Hjelholt ; MUNK, Morten

(57)

1. Postupak za proizvodnju karbamilovanog proteina eritropoetina koji ima manje od oko 40% nagomilanog proteina i manje od oko 40 tež.% prekomerno- i premalo-karbamilovanog proteina kao što je mereno pomoću ESI-masene spektrometrije, naznačen time što taj postupak sadrži dovođenje u kontakt količine eritropoetina sa količinom cijanata na temperaturi, pH vrednosti, i tokom vremenskog perioda koji su dovoljni da amino grupe na lizinima i N-terminalne aminokiseline eritropoetina postanu najmanje oko 90% karbamilovane.

**(11) BA/EP1808168**

(45) 2011-03-31

(51) A61K 31/00 (2006.01) ;  
A61K 31/401 (2006.01) ;  
A61K 31/4196 (2006.01) ;  
A61K 31/415 (2006.01) ;  
A61P 3/10 (2006.01) ;  
A61P 3/00 (2006.01) ;  
G01N 33/58 (2006.01) ;  
G01N 33/566 (2006.01) ;  
C12N 15/12 (2006.01)

(21) E00231

(22) 2009-07-27

(96) 07004743 2006-01-09

(97) 2009-06-03

(31) US 643086 P ; US 683172 P ;  
US 726880 P

(32) 2005-01-10 ; 2005-05-19 ; 2005-10-14

(74) "LINEA SUŠIĆ" d.o.o.

(54) Kombinovana terapija za liječenje  
dijabetisa i stanja povezanih sa njim i  
za liječenje stanja poboljšanih  
povećanjem nivoa GLP-1 u krvi  
Combination therapy for the treatment  
of diabetes and conditions related  
thereto and for the treatment of  
conditions ameliorated by increasing a  
blood GLP-1 level(73) Arena Pharmaceuticals, Inc.  
6166 Nancy Ridge Drive, San Diego,  
CA 92121

US

(72) Chu, Zhi-Liang ; Leonard, James N. ;  
Al-Shamma, Hussien A. ;  
Jones, Robert M.

(57)

1. Kompozicija koja sadrži GPR119 agonist i DPP-IV inhibitor, gdje navedeni DPP-IV inhibitor nije identičan 1-[2-[5-cianopiridin-2-il)amino]etilaminolacetil-2-ciano-(S)-pirrolidinu (NVP-DPP728).

(11) **BA/EP1824504**  
 (45) 2011-03-31  
 (51) A61K 38/17 (2006.01) ;  
 A61K 31/505 (2006.01) ;  
 A61P 35/00 (2006.01)  
 (21) E00214  
 (22) 2009-06-10  
 (96) 05824581 2005-12-02  
 (97) 2009-03-25  
 (31) FR 0412870  
 (32) 2004-12-03  
 (74) NEDIM KRILIĆ  
 (54) ANTITUMORSKE KOMBINACIJE  
 KOJE SADRŽE ZAMKU ZA VEGF I  
 5-FU ILI JEDAN OD  
 NJEGOVIH DERIVATA  
 ANTITUMOR COMBINATIONS  
 CONTAINING VEGF-TRAP AND 5FU  
 OR ONE OF ITS DERIVATIVES  
 20, avenue Raymond Aron,  
 92160 Antony  
 FR  
 (72) VRIGNAUD, Patricia ;  
 CHIRON-BLONDEL, Marielle ;  
 BISSERY, Marie-christine ;  
 FURFINE, Eric ; HOLASH, Jocelyn ;  
 CEDARBAUM, Jesse M.  
 (57)  
 1. Kombinacije sa sinergističkim učinkom koje sadrže  
 zamku za VEGF i u najmanju ruku 5-fluoruracil ili derivat  
 5-fluoruracila, namijenjene upotrebi u liječenju  
 neoplastičnih bolesti.

(11) **BA/EP1835922**  
 (45) 2011-03-31  
 (51) A61K 31/7076 (2006.01) ;  
 A61K 39/395 (2006.01) ;  
 A61P 37/02 (2006.01) ;  
 C07K 16/28 (2006.01)  
 (21) E00232  
 (22) 2009-07-27  
 (96) 05823965 2005-12-20  
 (97) 2009-05-20  
 (31) US 638674 P ; EP 04106910  
 (32) 2004-12-22 ; 2004-12-22  
 (74) "LINEA SUŠIĆ" d.o.o.  
 (54) Kombinovano liječenje multiple  
 skleroze  
 COMBINATION TREATMENT FOR  
 MULTIPLE SCLEROSIS  
 (73) Merck Serono SA  
 Centre Industriel, 1267 Coinsins, Vaud  
 CH  
 (72) DE LUCA, Giampiero  
 (57)  
 1. Kombinacija aktivnih agenasa za liječenje multiple  
 skleroze, navedena kombinacija  
 aktivnih agenasa sadrži:  
 (a) 2-kloro-2'-deoksiadenozin ili njegovu farmaceutski  
 prihvatljivu so; i,  
 (b) jedno anti-alfa-4 integrin antitijelo koje blokira  
 adheziju monocita i leukocita na endotelne stanice.

- (11) **BA/EP1838710**
- (45) 2011-03-31
- (51) C07D 473/00 (2006.01) ;  
C07D 473/32 (2006.01) ;  
A61K 31/52 (2006.01) ;  
A61P 3/00 (2006.01) ;  
A61P 9/00 (2006.01)
- (21) E00226
- (22) 2009-07-07
- (96) 06718361 2006-01-13
- (97) 2009-07-01
- (31) US 643796 P ; US 709980 P
- (32) 2005-01-13 ; 2005-08-19
- (74) "PETOSEVIC" d.o.o.
- (54) SUPSTITUIRANI HALOARIL  
AMINOPURINI, NJIHOVI PRIPRAVCI I  
POSTUPCI LIJEČENJA ISTIM  
HALOARYL SUBSTITUTED  
AMINOPURINES, COMPOSITIONS  
THEREOF, AND METHODS OF  
TREATMENT THEREWITH
- (73) Signal Pharmaceuticals LLC ;  
Pharmacopeia, LLC  
4550 Towne Centre Court, San Diego,  
CA 92121 ; c/o Ligand 10275 Science  
Center Drive, San Diego CA 92121  
US ; US
- (72) ALBERS, Ronald ; AYALA, Leticia ;  
CLAREEN, Steven, S. ; DELGADO  
MEDEROS, Maria, M. ;  
HILGRAF, Robert ; HEDGE, Sayee ;  
HUGHES, Kevin ; KOIS, Adam ;  
PLANTEVIN-KRENITSKY, Veronique  
; MCCARRICK, Meg ; NADOLNY, Lisa ;  
PALANKI, Moorthy ; SAHASRABUDHE,  
Kiran ; SAPIENZA, John ; SATOH,  
Yoshitaka ; SLOSS,  
Marian ; SUDBECK, Elise ; WRIGHT,  
Jonathan ; COLE, Andrew G. ;  
HENDERSON, Ian

(57)

1. Spoj sljedeće formule (I):

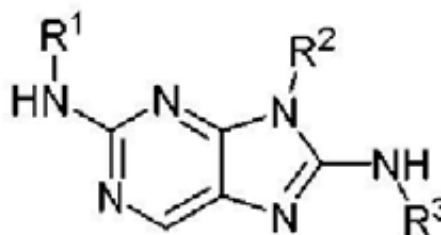

ili njegova farmaceutski prihvatljiva sol, naznačen time, da:

R<sup>1</sup> je supstituirani ili nesupstituirani C<sub>1-6</sub>alkil, supstituirani ili nesupstituirani aril, supstituirani ili nesupstituirani C<sub>3-10</sub>cikloalkil, supstituirani ili nesupstituirani C<sub>3-10</sub>heterocikl ili supstituirani ili nesupstituirani C<sub>3-10</sub>heteroaril;

R<sup>2</sup> je H, supstituirani ili nesupstituirani C<sub>1-6</sub>alkil, supstituirani ili nesupstituirani aril, supstituirani ili nesupstituirani C<sub>3-10</sub>cikloalkil, supstituirani ili nesupstituirani C<sub>3-10</sub>heterocikl ili supstituirani ili nesupstituirani C<sub>3-10</sub>heteroaril; i

R<sup>3</sup> je aril supstituiran s jednim ili više halogena ili C<sub>3-10</sub>heteroaril supstituiran s jednim ili više halogena, pri čemu se aril ili C<sub>3-10</sub>heteroarilna skupina po izboru mogu dodatno supstituirati s jednom ili više skupina: C<sub>1-6</sub>alkil, hidroksil, hidroksialkil, alkoksi, alkoksialkil, amino, alkilamino, karboksi, aminokarbonil, cijano, acilamino, alkansulfonilamino, tetrazolil, triazolil ili imidazolil.,

Broj ostalih patentnih zahtjeva: 44

- (11) **BA/EP1843749**
- (45) 2011-03-31
- (51) A61K 9/113 (2006.01) ;  
A61K 9/16 (2006.01) ;  
A61K 9/19 (2006.01) ;  
A61K 47/34 (2006.01) ;  
A61K 38/21 (2006.01) ;  
A61P 31/12 (2006.01) ;  
A61P 31/18 (2006.01)
- (21) E00235
- (22) 2009-08-05
- (96) 06700417 2006-01-06
- (97) 2009-05-13
- (31) EP 05075043
- (32) 2005-01-07
- (74) "LINEA SUŠIĆ" d.o.o.
- (54) Kompozicije kontrolisanog otpuštanja za interferon na osnovu PEGT/PBT blokirajućim kopolimerima  
CONTROLLED RELEASE  
COMPOSITIONS FOR INTERFERON BASED ON PEGT/PBT BLOCK COPOLYMERS
- (73) Biorex Therapeutics, Inc. ; OctoPlus  
PolyActive Sciences B.V.  
158 Credle Street, Pittsboro,  
NC 27312 ; Zernikedreef 12,  
2333 CL Leiden  
US ; NL
- (72) BECHET, Anne, Chantal ;  
VAN DIJKHUIZEN-RADERSMA,  
Riemke ; STIGTER, Martin ;  
BEZEMER, Jeroen, Mattijs
- (57)
1. Postupak za dobijanje mikročestica koje sadrže jednu ili više aktivnih jedinjenja odabrani iz grupe interferona i jedan ili više biorazgradivih blokirajućih kopolimera sastavljeni od poli(etilen glikol) tereftalata (PEGT) i poli(butilen tereftalata) (PBT), obuhvata sledeće korake:
- (a) dobijanje emulzije koja sadrži
- (aa) vodenu unutrašnju fazu koja sadrži jednu ili više aktivnih jedinjenja, i
- (ab) organsku spoljašnju fazu koja sadrži jedan ili više biorazgradivih blokirajućih kopolimera i bar jedan organski rastvarač; očvršćavanja jednog ili više biorazgradivih blokirajućih kopolimera unutar mikročestica uklanjanjem

bar frakcije organskog rastvarača iz emulzije dobijene u koraku (a);

(b) skupljanje i sušenje mikročestica dobijene u koraku (b) pri čemu je korak (b) izvođen emulgovanjem emulzije dobijene u koraku (a) u koherentnoj vodenoj fazi kako bi se dobila v/u/v dvostruka emulzija, u kojoj koherentna vodena faza sadrži osmotski agens, gde je osmolalitet koherentne vodene faze veći nego u vodenoj unutrašnjoj fazi.

Broj ostalih patentnih zahtjeva: 4

- (11) **BA/EP1844039**
- (45) 2011-03-31
- (51) C07D 405/12 (2006.01) ;  
C07D 307/79 (2006.01) ;  
C07D 307/83 (2006.01) ;  
C07C 69/68 (2006.01) ;  
A61K 31/47 (2006.01) ;  
A61P 29/00 (2006.01)
- (21) E00234
- (22) 2009-07-27
- (96) 05808294 2005-11-11
- (97) 2009-07-15
- (31) DE 102004055633 ; DE 102005020331
- (32) 2004-11-12 ; 2005-04-26
- (74) NEDIM KRILIĆ
- (54) 5-supstituisani hinolin i izohinolin derivati, postupak za njihovu proizvodnju i njihova upotreba  
5-SUBSTITUTED QUINOLINE AND ISOQUINOLINE DERIVATIVES,  
A METHOD FOR THE PRODUCTION THEREOF AND THEIR USE AS ANTIPHLOGISTICS
- (73) Bayer Schering Pharma  
Aktiengesellschaft  
Müllerstrasse 178, 13353 Berlin  
DE
- (72) JAROCH, Stefan ; REHWINKEL,  
Hartmut ; SCHÄCKE, Heike ;  
SCHMEES, Norbert ;  
SKUBALLA, Werner ;  
SCHNEIDER, Matthias ;  
HÜBNER, Jan ; PETROV, Orlin ;  
DINTER, Christian

(57)

1. Jedinjenja opšte formule (IIa) ili (IIb)

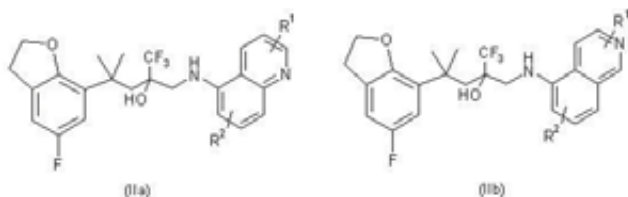

naznačena time, što

R<sup>1</sup> i R<sup>2</sup>, nezavisno jedan od drugog, znače atom vodonika, C<sub>1-3</sub>-alkil

grupa, halogen atom, cijano grupa, C<sub>1-3</sub>-alkoksi grupa ili hidroksi grupa,

kao i njihovi racemati ili odvojeno prisutni stereoisomeri i njihove fiziološki kompatibilne soli.

Broj ostalih patentnih zahtjeva: 21

(11) **BA/EP1846430**

(45) 2011-03-31

(51) C07H 17/08 (2006.01);

A61K 31/7048 (2006.01);

A61P 31/04 (2006.01)

(21) E00204

(22) 2009-05-26

(96) 06701650 2006-02-08

(97) 2009-04-01

(31) EP 05002664 ; EP 05011419

(32) 2005-02-09 ; 2005-05-26

(74) "INTELBIRO" d.o.o.

(54) NOVI MAKROLIDI

NEW MACROLIDES

(73) Basilea Pharmaceutica AG

Grenzacherstrasse 487, 4005 Basel

CH

(72) KELLENBERGER, Johannes, Laurenz ; SHAPIRO, Stuart, Robert ; MATHEWS, Salima ; GUERRY, Philippe ; BARBIER, Pierre, Jacques, Noël

(57)

1. Antibiotički makrolidni spoj opće formule I:

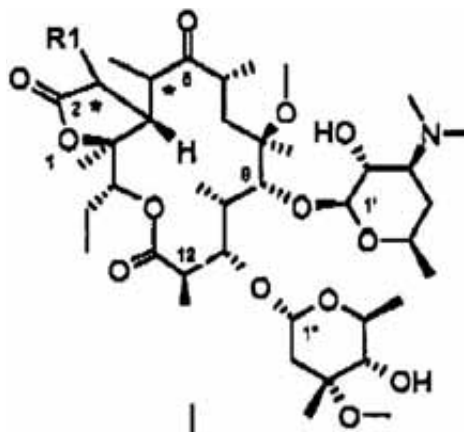

gdje

R1 je ostatak -Y-X-Q;

Y je S, SO ili SO<sub>2</sub>;

X je veza ili nerazgranata skupina s do 9 atoma, koju čine C, N, O i/ili S, od kojih do dva atoma mogu biti N, jedan atom može biti O ili S, jedan atom ugljika može biti u obliku CO skupine, jedan atom sumpora može biti u obliku SO<sub>2</sub> skupine, a dva susjedna atoma mogu biti prisutni kao -C=C- ili -C≡C-;

Q je vodik, alkil ili skupina sljedeće formule

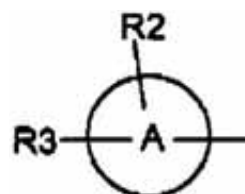

gdje

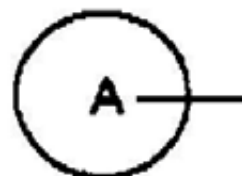

je fenilni prsten ili x-eročlani zasićeni ili nezasićeni heterocikloalifatski ili heteroaromatski prsten s 2 do (x - 1) atoma ugljika, gdje x je 5 ili 6, a 1 do 3 heteroatoma se bira iz skupine koju čine dušik, kisik i sumpor, R2 i R3 se neovisno bira iz skupine koju čine vodik, alkil, C<sub>1</sub>-C<sub>4</sub>alkoksi, C<sub>3</sub>-C<sub>7</sub>cikloalkiloksi, C<sub>3</sub>-C<sub>7</sub>cikloalkil-C<sub>1</sub>-C<sub>4</sub>alkoksi, halogen, halogenom supstituirane alkilne skupine, cijano, nitro, amino, alkilamino, dialkilamino, alkiltio, merkpto, hidroksi, karbamoilna, karboksilna skupina, okso skupina; ili aril ili heterociklil, koji mogu biti nesupstituirani ili supstituirani s jednim ili više od gore navedenih supstituenata koji nisu aril ili heterociklil, ili kada se i R2 i R3 mogu nalaziti na susjednim atomima ugljika u prstenu

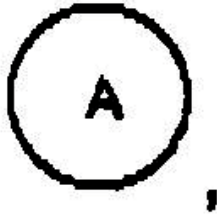

ta dva supstituenta se može uzeti zajedno s navedenim susjednim atomima ugljika kako bi tvorili 5- do 6-eročlani aromatski ili x-eročlani zasićeni ili nezasićeni heterocikloalifatski ili heteroaromatski prsten s 2 do  $(x - 1)$  atoma ugljika, gdje  $x$  je 5 ili 6, a 1 do 3 heteroatoma se bira iz skupine koju čine dušik, kisik i sumpor, gdje Q može imati ukupno jedan do četiri supstituenta, tipa opisanog za R2 i R3; i

\* označuje kiralni centar, koji je u (R) ili (S) obliku;

i njihove farmaceutski prihvatljive kisele adicijske soli ili esteri koje se može cijepati *in vivo*.

- (11) **BA/EP1846445**
- (45) 2011-03-31
- (51) C07K 14/575 (2006.01) ;  
A61K 38/22 (2006.01) ;  
A61K 47/48 (2006.01)
- (21) E00195
- (22) 2009-05-11
- (96) 06710361 2006-01-30
- (97) 2009-03-25
- (31) US 650366 P ; US 733656 P
- (32) 2005-02-04 ; 2005-11-04
- (74) "INTELBIRO" d.o.o.
- (54) AGONISTI PYY I NJIHOVA  
UPOTREBA  
PYY AGONISTS AND USES  
THEREOF
- (73) Pfizer Products Incorporated  
Eastern Point Road, Groton, CT 06340  
US
- (72) FINN, Rory Francis, Pfizer Global  
R. & D. ; SIEGEL, Ned Roger, Pfizer  
Global R. & D. ; SUMMERS, Neena  
Lynne ; NARDONE, Nancy Ann,  
Pfizer Global R. & D.
- (57)  
1. Polipeptid (E10C)nPYY<sub>3-36</sub>, s aminokiselinskim slijedom  
IKPEAPGCDASPEELNRYASLRHYLNLVTRQRY-NH<sub>2</sub>  
[SEQ ID No.:3], ili njegova farmaceutski prihvatljiva sol.

Broj ostalih patentnih zahtjeva: 22

Broj ostalih patentnih zahtjeva: 22

(11) **BA/EP1851239**  
 (45) 2011-03-31  
 (51) C07K 14/115 (2006.01) ;  
 C12N 15/86 (2006.01) ;  
 A61K 48/00 (2006.01)  
 (21) E00185  
 (22) 2009-04-17  
 (96) 06706871 2006-02-10  
 (97) 2009-01-21  
 (31) DE 102005006388  
 (32) 2005-02-11  
 (74) "INTELBIRO" d.o.o.  
 (54) REPLIKACIONO DEFEKTNI RNK-  
 VIRUSI KAO VAKCINE  
 REPLICATION-DEFICIENT RNA  
 VIRUSES AS VACCINES  
 (73) MAX-PLANCK-GESELLSCHAFT ZUR  
 FÖRDERUNG DER  
 WISSENSCHAFTEN E.V.  
 Hofgartenstrasse 8, 80539 München  
 DE  
 (72) NEUBERT, Wolfgang, J. ;  
 BOSSOW, Sascha ;  
 SCHLECHT, Sabine  
 (57)

1. Rekombinantni negativni lanac RNK-virusa koji sadrži virusni genom sa mutacijom u genu P, koja dovodi do gubljenja sposobnosti replikacije bez gubljenja sekundarne sposobnosti transkripcije.

Broj ostalih patentnih zahtjeva: 36

(11) **BA/EP1856031**  
 (45) 2011-03-31  
 (51) C07C 235/78 (2006.01) ;  
 C07C 311/51 (2006.01) ;  
 C07C 233/11 (2006.01) ;  
 C07C 231/16 (2006.01) ;  
 C07D 307/46 (2006.01) ;  
 C07D 307/80 (2006.01) ;  
 C07D 277/30 (2006.01) ;  
 C07D 263/32 (2006.01) ;  
 C07D 213/75 (2006.01) ;  
 C07D 213/74 (2006.01) ;  
 A61P 29/00 (2006.01) ;  
 A61K 31/16 (2006.01) ;  
 A61K 31/18 (2006.01)  
 (21) E00201  
 (22) 2009-05-22  
 (96) 05817430 2005-12-13  
 (97) 2009-02-25  
 (31) EP 04029684  
 (32) 2004-12-15  
 (74) INJA PAŠALIĆ  
 (54) Derivati 2-aril-propionamidne kiseline i  
 farmaceutske substance koje ih sadrže  
 2-ARYLPROPIONIC ACID  
 DERIVATIVES AND  
 PHARMACEUTICAL COMPOSITIONS  
 CONTAINING THEM  
 (73) DOMPE' pha.r.ma S.p.A.  
 Via Campo di Pile, 67100 L'Aquila  
 IT  
 (72) ALLEGRETTI, Marcello, Dompé S.p.A. ;  
 BERTINI, Riccardo, Dompé S.p.A. ;  
 BECCARI, Andrea, Dompé S.p.A. ;  
 MORICONI, Alessio, Dompé S.p.A. ;  
 ARAMINI, Andrea, Dompé  
 S.p.A. ; BIZZARRI, Cinzia, Dompé  
 S.p.A. ; COLOTTA, Francesco,  
 Dompé S.p.A.



(57)

1. (R)-2-aril-propionamid formule (I):

gdje je

Ar fenilna grupa supstituisana na poziciji 3 (meta) sa R1 grupom odabranom od:

lančastih ili razgranatih Ci-C<sub>8</sub>-alkanoil, Ci-C<sub>6</sub>-cikloalkilamino, Ci-C<sub>6</sub>-acilamino, benzilamino, ariloksi,

heterolaril, C1-C6-alkoksikarbonil, C1-C6-ariloksikarbonil,

Ci-C8-alkansulfonil, arilsulfonil ili

kada je R1 amino grupa kako je prethodno definisano, R1 formira 5 do 7-člani prsten koji na poziciji 4 imaju slijedeće supstituente: R je odabran od:

- H, OH, CrCS-alkil, CS<sup>^</sup>-cikloalkil, C2-C5-alkenil, C1-C6-alkoksi,

- heterolaril grupa odabrana od piridina, pirimidina, pirola, tiofena, furana, indola, tiazola i oksazola;

-a ili P karboksialkil ostataka koji se sastoje od nerazgranatih ili razgranatih C<sub>1</sub>-C<sub>6</sub>-alkil, C<sub>3</sub>-C<sub>6</sub>-cikloalkil, C<sub>2</sub>-C<sub>6</sub>-alkenil, C<sub>1</sub>-C<sub>6</sub>-fenilalkil, moguće supstituisanih sa drugom karboksi (COOH) grupom;- ostataka formule SO<sub>2</sub>Rd gdje je Rd C<sub>1</sub>-C<sub>6</sub>-alkil, C<sub>3</sub>-C<sub>6</sub>-cikloalkil, C<sub>2</sub>-C<sub>6</sub>-alkenil, aril, heteroaril.

(11) BA/EP1856102

(45) 2011-03-31

(51) C07D 403/06 (2006.01) ;  
C07D 207/16 (2006.01) ;  
C07D 211/60 (2006.01) ;  
A61K 31/445 (2006.01) ;  
A61K 31/405 (2006.01)

(21) E00240

(22) 2009-08-13

(96) 05708486 2005-02-28

(97) 2009-06-17

(31)

(32)

(74) DRAGAN MIĆUNOVIĆ

(54) LEKOVI ZA ALZHEIMER-OVU

BOLEST

MEDICAMENTS FOR ALZHEIMER

(73) Tseti, Ioulia

3 Streit Str., 145 61 Kifissia

GR

(72) KOUROUNAKIS, Panos ;

DOULGKERIS, Christos ;

GALANAKIS, Dimitrios ;

KOUROUNAKIS, Angeliki

(57)

1. Jedinjenje opšte formule-I:

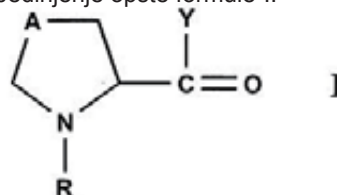

gde R predstavlja nesteroidni i antiinflamatorni deo molekula koji je odabran ili od:

- i) indometacina ili
- ii) od derivata propionske kiseline koji je sadržan u naproksenu, ibuprofenu ili ketoprofenu

gde A predstavlja CHOH grupu ili CH<sub>2</sub> grupu ili (CH<sub>2</sub>)<sub>2</sub> grupu

dok Y predstavlja:

- i) antioksidativni deo molekula koji je odabran od cistamina ili cistein etil estra ili
- ii) neuroprotektivnog dela molekula 2-piridin-3-il-alkanol ili
- iii) NGF-indukujućeg dela molekula 2-metoksi-4-metilfenola.

Broj ostalih patentnih zahtjeva: 7

Broj ostalih patentnih zahtjeva: 13

- (11) **BA/EP1861405**  
 (45) 2011-03-31  
 (51) C07D 487/08 (2006.01)  
 (21) E00225  
 (22) 2009-07-07  
 (96) 06707309 2006-02-27  
 (97) 2009-04-29  
 (31) US 658791 P  
 (32) 2005-03-04  
 (74) Agencija "Diana Protić-Tkalčić,  
 zastupnik za zaštitu industrijske  
 (54) POSTUPAK SMANJIVANJA ALFA,  
 BETA – NEZASIĆENIH KETONA  
 U OPIOIDNIM SMJEŠAMA  
 METHOD OF REDUCING ALPHA,  
 BETA- UNSATURATED KETONES IN  
 OPIOID COMPOSITIONS  
 (73) EURO-CELTIQUE S.A.  
 2, avenue Charles de Gaulle,  
 1653 Luxembourg  
 LU  
 (72) KUPPER, Robert, J.  
 (57)

1. Postupak za snižavanje količine  $\alpha$ ,  $\beta$ -nezasićenog ketona u opioidnoj analgetskoj smeši, koji obuhvata hidrogenaciju početne opioidne analgetske smeše koja ima  $\alpha$ ,  $\beta$ -nezasićeno ketonsko onečišćenje sa diimidom, diimidnim progenitorom, ili njihovom kombinacijom u pogodnom rastvaraču, da bi se proizvela tako dobijena opioidna analgetska smeša koja ima nivo  $\alpha$ ,  $\beta$ -nezasićenog ketona manji od početne smeše, a gde je opioidni analgetik jedinjenje formule (I):

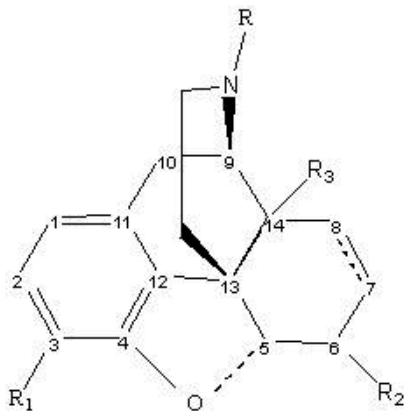

u kojoj

R je odabrano iz grupe koja se sastoji od vodonika;  $C_{1-8}$  alkila;  $C_{3-6}$  ciklo-alkila; ( $C_{3-6}$ )cikloalkil( $C_{1-3}$ )alkila; fenil( $C_{1-3}$ )alkila; i fenil( $C_{1-3}$ )alkila substituisanog sa 1-3 člana grupe sastavljene od  $C_{1-8}$  alkila, trifluorometila, nitro, dialkilamino i cijano;

$R_1$  je odabrano iz grupe sastavljene od vodonika;  $C_{1-8}$  alkila;  $C_{3-6}$  cikloalkila;  $C_{1-8}$  alkoksi;  $C_{3-6}$  cikloalkoksi; 2-(4-morfolinil)etila; benziloksikarbonila; ( $R_8$ ) $C(O)$ -; fenil( $C_{1-3}$ )alkila; i fenil( $C_{1-3}$ )alkila substituisanog sa 1-3 člana grupe sastavljene od  $C_{1-8}$  alkila, trifluorometila, nitro, dialkilamino i cijano;  
 $R_2$  je odabrano iz grupe sastavljene od vodogena; okso; hidroksila;  $C_{1-8}$  alkila;  $C_{1-8}$  alkoksi;  $C_{3-6}$  cikloalkila; i  $C_{3-6}$  cikloalkoksi; i  
 $R_3$  je vodonik; hidroksil; ili alkoksi;  
 $R_8$  je, nezavisno vodonik,  $C_{1-4}$  alkil,  $C_{3-6}$  cikloalkil, fenil ili benzil  
 gde je  $R_2$  okso, kada je veza na položaju 7-8 zasićena;  
 ili njegova farmaceutska prihvatljiva so.

Broj ostalih patentnih zahtjeva: 18

(11) **BA/EP1871722**  
 (45) 2011-03-31  
 (51) C04B 24/40 (2006.01)  
 (21) E00227  
 (22) 2009-07-07  
 (96) 06743690 2006-04-13  
 (97) 2009-06-03  
 (31) FR 0503855  
 (32) 2005-04-18  
 (74) "INTELBIRO" d.o.o.  
 (54) ADJUVANS ZA REDUCIRANJE IONA KROMA(VI) U KROM(III) ADJUVANT FOR REDUCING CHROMIUM (VI) IONS INTO CHROMIUM (III)  
 (73) Chryso  
 19 Place de la Résistance,  
 92440 Issy-Les-Moulineaux  
 FR  
 (72) ANDREANI, Pierre-Antoine ;  
 PELLERIN, Bruno ; AYME, Karen  
 (57)

1. Upotreba adjuvansa kojeg čini vodena otopina kompleksa kositra(II), koja sadrži karboksilnu kiselinu, ili jednu od njezinih soli, kod reduciranja iona Cr(VI) u ione Cr(III).

Broj ostalih patentnih zahtjeva: 9

(11) **BA/EP1874781**  
 (45) 2011-03-31  
 (51) C07D 495/04 (2006.01) ;  
 A61P 11/00 (2006.01) ;  
 A61K 31/519 (2006.01)  
 (21) E00228  
 (22) 2009-07-07  
 (96) 06743350 2006-04-19  
 (97) 2009-06-24  
 (31) DE 102005019201  
 (32) 2005-04-21  
 (74) "LINEA SUŠIĆ" d.o.o.  
 (54) Dihidrotienopirimidini za lečenje zapaljenskih bolesti DIHYDROTHIENOPYRIMIDINES FOR THE TREATMENT OF INFLAMMATORY DISEASES  
 (73) Boehringer Ingelheim International GmbH 55216 Ingelheim am Rhein DE  
 (72) POUZET, Pascale ;  
 HOENKE, Christoph ;  
 MARTYRES, Domnic ;  
 NICKOLAUS, Peter ;  
 JUNG, Birgit  
 (57)

1. Jedinjenja formule 1,

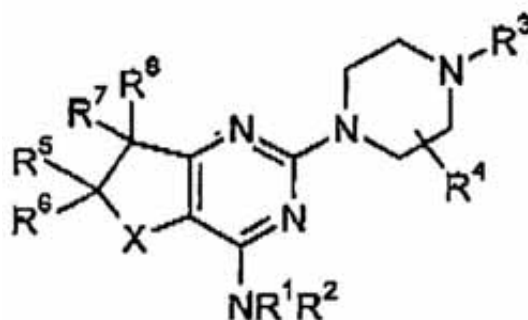

pri ~emu

**X** ozna~ava O, S, SO ili SO<sub>2</sub>;  
**R<sup>1</sup>** ozna~ava H, C<sub>1-6</sub> - alkil, C<sub>2-6</sub> - alkenil, C<sub>2-6</sub> - alkinil, C<sub>6-10</sub> - aril ili C<sub>6-10</sub> - aril - C<sub>6-10</sub> - alkilen, C<sub>5-10</sub> - heteroaril - C<sub>6-10</sub> - alkilen;  
**R<sup>2</sup>** ozna~ava H ili eventualno jednostruko ili vi{estruko supstituisan radikal izabran iz grupe koja se sastoji od C<sub>1-6</sub> - alkila, C<sub>2-6</sub> - alkenila, C<sub>2-6</sub> - alkinila, eventualno jednostruko ili vi{estruko premo}en mono - ili bicikli~ni C<sub>3-10</sub> - cikloalkil, C<sub>6-</sub>

$R^1$  - aril, aromati~ni ili nearomati~ni, heterocikli~ni  
 $C_{3-10}$  - prsten, bicikli~ni prsten i  $C_{6-10}$  - aril  
 kondenzovan sa  $C_{3-10}$  - heterociklom;  
 ili  $NR^1R^2$  zajedno ozna~avaju jedan heterocikli~ni  
 prsten, koji je eventualno supstituisan sa jednim  
 ili više radikala izabranih između  $C_{1-4}$  - alkila,  $C_{2-6}$   
 - alkenila,  $C_{2-6}$  - alkinila, linearnog ili razgranatog  
 $C_{1-6}$  - alkanola i okso;  
 $R^3$  ozna~ava jedan jednostruko ili višestruko  
 supstituisani radikal izabran iz grupe koja se  
 sastoji od jednog heterocikli~nog  $C_{6-10}$  - prstena,  
 $C_{3-7}$  - cikloalkila,  $C_{6-10}$  - aril -  $C_{6-10}$  - alkilena,  $C_{5-10}$  -  
 heteroaril -  $C_{1-6}$  - alkilena, jednog kondenzovano  
 bicikli~nog prstena, koji može eventualno sadr~ati  
 1 - 4 heteroatoma izabranih nezavisno jedan od  
 drugog između N, O, S,  
 ili  $R^3$  ozna~ava eventualno supstituisani fenil;  
 ili  $R^3$  ozna~ava jednu grupu  $COR^{3,7}$ ,  $COCH_2R^{3,8}$ ,  
 $CONHR^{3,8}$  ili  $SO_2R^{3,8}$ ;  
 pri ~emu  
 $R^{3,7}$  ozna~ava H,  $C_{1-6}$  - alkil,  $C_{2-6}$  - alkenil,  $C_{2-6}$  -  
 alkinil ili  $C_{6-10}$  - aril;  
 $R^{3,8}$  ozna~ava  $C_{1-6}$  - alkil,  $C_{2-6}$  - alkenil,  $C_{2-6}$  -  
 alkinil,  $C_{3-7}$  - cikloalkil ili radikal izabran  
 iz grupe koja se sastoji od  $C_{6-10}$  - arila,  
 heterocikli~nog  $C_{3-10}$  - prstena i bicikli~nog  
 prstena, koji je eventualno supstituisan sa  
 jednim ili više radikala izabranih iz grupe  
 koja se sastoji od  $C_{1-6}$  - arila,  $C_{2-6}$  - alkenila,  
 $C_{2-6}$  - alkinila, halogena,  $NR^{3,8,1}R^{3,8,2}$ ,  
 $C_{6-10}$  - arila i heterocikli~nog  $C_{3-10}$  - prstena;  
 pri ~emu  
 $R^{3,8,1}$  ozna~ava H,  $C_{1-6}$  - alkil,  $C_{2-6}$  - alkenil  
 ili  $C_{2-6}$  - alkinil;  
 $R^{3,8,2}$  ozna~ava H,  $C_{1-6}$  - alkil,  $C_{2-6}$  - alkenil  
 ili  $C_{2-6}$  - alkinil;  
 $R^4$  ozna~ava H,  $C_{1-4}$  - alkil,  $C_{2-4}$  - alkenil,  $C_{2-4}$  - alkinil,  
 ili okso;  
 $R^5$  ozna~ava H,  $C_{1-4}$  - alkil,  $C_{2-4}$  - alkenil ili  $C_{2-4}$  -  
 alkinil;  
 $R^6$  ozna~ava H,  $C_{1-4}$  - alkil,  $C_{2-4}$  - alkenil ili  $C_{2-4}$  -  
 alkinil;  
 $R^7$  ozna~ava H,  $C_{1-4}$  - alkil,  $C_{2-4}$  - alkenil,  $C_{2-4}$  - alkinil,  
 $C_{6-10}$  - aril, ili OH;  
 $R^8$  ozna~ava H,  $C_{1-4}$  - alkil,  $C_{2-4}$  - alkenil,  $C_{2-4}$  - alkinil,  
 $C_{6-10}$  - aril ili OH;  
 ili  $R^7$  i  $R^8$  zajedno obrazuju okso;  
 kao i njihove farmaceutski prihvatljive soli, diastereomeri,  
 enantiomeri, racemati, hidrati ili solvati.

(11) BA/EP1885413

(45) 2011-03-31

(51) A61M 5/24 (2006.01); A61M  
5/145 (2006.01)

(21) E00210

(22) 2009-06-02

(96) 06701065 2006-01-27

(97) 2009-03-18

(31) EP 05003110 ; EP 06000693

(32) 2005-02-14 ; 2006-01-13

(74) NEDIM KRILIĆ

(54) SREDSTVO ZA OSLOBAĐANJE

MEDIKAMENATA

MEDICATION DELIVERY DEVICE

(73) ARES TRADING S.A.

Zone Industrielle de l'Ourietgaz,

1170 Aubonne

CH

(72) CHAVEZ, Enrico ; PIOTELAT, Sandrine

; PONGPAIROCHANA, Vincent

(57)

1. Uređaj za isporuku leka sredstvima (2) za primanje zamenjivog kontejnera za lek (5), kontrolne jedinice (4) i sredstvima isporuke (3; 6, 7), kontrolisanih navedenom kontrolnom jedinicom (4), za isporuku pacijentu bar jedne doze leka koji se sadrži u navedenom kontejneru za lek (5), naznačen time, što navedena kontrolna jedinica (4) sadrži sredstva za određivanje podešene doze leka AD pre svake isporuke leka koji se sadrži u navedenom kontejneru za lek ukoliko postojeći sadržaj kontejnera za lek nije višestruk od prepisane doze D a veći je od prepisane doze D, pri čemu je podešena doza leka AD doza koja se ima isporučiti navedenim sredstvima isporuke (3; 6, 7) umesto prepisane doze D tokom navedene isporuke leka, pri čemu je podešena doza leka AD utvrđena odabirom jedne od prvih doza, koja je viša od prepisane doze D, i druge doze, koja je niža od prepisane doze D, kao funkcija promenljive B koja kumulira vrednosti AD - D.

(11) **BA/EP1885695**

(45) 2011-03-31

(51) C07D 209/42 (2006.01) ;  
A61K 31/404 (2006.01) ;  
C07D 403/12 (2006.01) ;  
C07D 413/12 (2006.01) ;  
C07D 401/12 (2006.01)

(21) E00188

(22) 2009-04-24

(96) 06794466 2006-05-29

(97) 2009-02-25

(31) FR 0505432

(32) 2005-05-30

(74) "INTELBIRO" d.o.o.

(54) SPOJEVI INDOLINA

INDOLINE COMPOUNDS

(73) LABORATOIRES FOURNIER S.A.

28, Boulevard Clémenceau, 21000

Dijon

FR

(72) LEBRETON, Luc ; DUMAS, Christine ;

MASSARDIER, Christine ;

BONDOUX, Michel

(57)

1. Sulfonylindolinski spoj, naznačen time što ga se bira između

i) spojeva formule

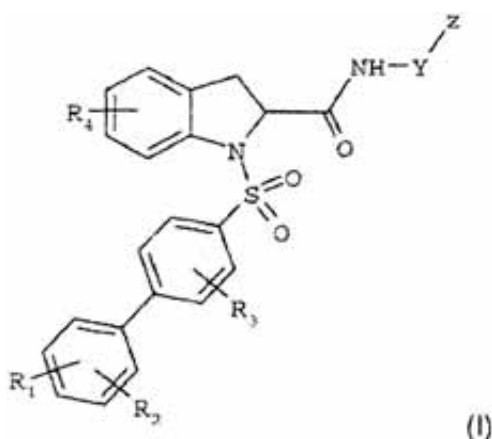

u kojoj

- R<sub>1</sub> je atom vodika, halogen, C<sub>1</sub>-C<sub>4</sub> alkilna skupina, C<sub>1</sub>-C<sub>4</sub> alkoksi skupina, trifluorometilna skupina ili posve ili djelomično halogenirana metoksi skupina,

- R<sub>2</sub> je atom vodika, halogen, C<sub>1</sub>-C<sub>4</sub> alkilna skupina ili trifluorometilna skupina,

- R<sub>3</sub> je atom vodika, halogen, C<sub>1</sub>-C<sub>4</sub> alkilna skupina ili trifluorometilna skupina, uz uvjet da R<sub>1</sub>, R<sub>2</sub> i R<sub>3</sub> nisu istodobno atomi vodika,

- R<sub>4</sub> je atom vodika ili C<sub>1</sub>-C<sub>4</sub> alkoksi skupina,

- Y je nerazgranata ili razgranata C<sub>1</sub>-C<sub>8</sub> alkilenska skupina, izborno supstituirana s trifluorometilnom skupinom ili fenilnim prstenom, ili sadrži ciklopropilnu ili cikloheksilnu skupinu, ili je skupina -(CH<sub>2</sub>)<sub>n</sub>-W-,

- W je atom kisika, skupina -NH- ili atom sumpora,

- n je 2, 3 ili 4,

- Z je izborno halogenirana C<sub>1</sub>-C<sub>4</sub> alkilna skupina, trifluorometil, -COR<sub>a</sub>, -CH<sub>2</sub>-N(R)<sub>2</sub>, ili aromatski, heteroaromatski ili heterociklički prsten, kojeg se bira između fenilne, pirodinilne, pirodinilonske, imidazolilne, piridinilne, piridinil-oksidne, piperidinilne, piperazinilne, piridazinilne, morfolinilne i indolinilonske skupine, i izborno je supstituiran s jednim, dva ili tri istovjetna ili različita supstituenta, koje se bira između halogena, C<sub>1</sub>-C<sub>4</sub> alkilne skupine, C<sub>1</sub>-C<sub>4</sub> alkoksi, trifluorometila, nitro, N(R)<sub>2</sub>, -CH<sub>2</sub>-N(R)<sub>2</sub>, -O-(CH<sub>2</sub>)<sub>n</sub>-N(R)<sub>2</sub>, hidroksila, cijano, C<sub>2</sub>-C<sub>3</sub> cijanoalkila, 5-okso-1,2,4-oksadiazolidinila i skupine formule

- X-[C(R<sub>2</sub>)]<sub>p</sub>-COR<sub>a</sub>,

- X je jednostruka veza, atom kisika, -O-CH<sub>2</sub>-, atom sumpora, skupina -NR- ili 1,1-ciklopropilenska skupina,

- R<sub>a</sub> je OR ili N(R)<sub>2</sub>,

- R je atom vodika ili C<sub>1</sub>-C<sub>4</sub> alkilna skupina, i

- p je 0, 1, 2, 3 ili 4; i

ii) farmaceutski prihvatljive soli navedenih spojeva formule (I).

Broj ostalih patentnih zahtjeva: 11

**(11) BA/EP1888077****(45)** 2011-03-31**(51)** A61K 31/519 (2006.01) ;

A61K 31/135 (2006.01) ;

A61K 31/7028 (2006.01) ;

A61K 31/00 (2006.01) ;

A61K 31/565 (2006.01) ;

A61K 31/57 (2006.01) ;

A61K 31/525 (2006.01) ;

A61K 31/4415 (2006.01) ;

A61P 15/18 (2006.01) ;

A61P 15/12 (2006.01) ;

A61K 31/585 (2006.01)

1. Lek naznačen time da sadrži

- 5-metil-(6S)-tetrahydrofolat,

- jedan ili više estrogena, odabranih iz grupe etinilestradiola, mestranola, kvinestranola estradiola, estrona, estrana, estriola, estetrola i konjugovanje ekvin estrogena i/ili gestagena,

- opcionalno vitamin B<sub>6</sub> i/ili vitamin B<sub>2</sub>,- kao i farmaceutske pomoćne/ noseće materije (punioči) uz odsustvo vitamina B<sub>12</sub>.

Broj ostalih patentnih zahtjeva: 47

**(21)** E00223**(22)** 2009-07-06**(96)** 06753787 2006-05-15**(97)** 2009-04-29**(31)** DE 102005023301 ; DE 102006016285**(32)** 2005-05-13 ; 2006-04-03**(74)** "INTELBIRO" d.o.o.**(54)** FARMACEUTSKI SASTAV KOJI

SADRŽI GESTAGENE I/ILI

ESTROGENE I 5-METIL-(6S)-  
TETRAHIDROFOLATEPHARMACEUTICAL COMPOSITION  
CONTAINING GESTAGENS AND/OR  
ESTROGENS AND 5-METHYL-(6S)-  
TETRAHYDROFOLATE**(73)** Bayer Schering Pharma AG ;

Merck Eprova AG

Müllerstrasse 178, 13353 Berlin ;

Im Laternenacker 5,

8200 Schaffhausen

DE ; CH

**(72)** STROTHMANN, Kai ; SMITH, Gavin,

Welch ; KING, Kristina ; MOSER,

Rudolf ; PIETRZIK, Klaus

**(57)****(11) BA/EP1921935****(45)** 2011-03-31**(51)** A41B 11/00 (2006.01) ;

A61F 13/06 (2006.01)

**(21)** E00202**(22)** 2009-05-22**(96)** 06762408 2006-07-05**(97)** 2009-02-25**(31)** DE 102005032189**(32)** 2005-07-09**(74)** INJA PAŠALIĆ**(54)** SOKNA

SOCK

**(73)** X-Technology Swiss GmbH

Samstagerstrasse 45, 8832 Wollerau

CH

**(72)** LAMBERTZ, Bodo, W.**(57)**

1. Sokna, posebno za upotrebu u sportskim aktivnostima, sa dijelom oko noge i stopala, koji povezuje dio oko prstiju sa dijelom oko pete i dio svoda stopala lociran između prstiju i pete, i snabdjevena sa O-prstenastim-povezom, naznačena time da je dio oko skočnog zgloba snabdjeven najmanje jednim O-prstenastim-povezom (22), koji ide asimetrično oko obima sokne.

Broj ostalih patentnih zahtjeva: 9

(11) **BA/EP1940366**

(45) 2011-03-31

(51) A61K 9/48 (2006.01) ;  
A61K 9/66 (2006.01) ;  
A61K 31/473 (2006.01)

(21) E00196

(22) 2009-05-14

(96) 07819163 2007-10-19

(97) 2009-04-08

(31) US 854342 P

(32) 2006-10-24

(74) "LINEA SUŠIĆ" d.o.o.

(54) Meka kapsula koja sadrži palonosetron hidrohlorid koji ima poboljšanu stabilnost i biodostupnost  
SOFT CAPSULES COMPRISING PALONOSETRON HYDROCHLORIDE HAVING IMPROVED STABILITY AND BIOAVAILABILITY

(73) Helsinn Healthcare S.A.  
P.O. Box 357, 6915 Pambio-Noranco  
CH

(72) BONADEO, Daniele ;  
CALDERARI, Giorgio ;  
BRAGLIA, Enrico ; BRAGLIA, Riccardo

(57)  
Meka želatinozna kapsula za oralnu primjenu koja sadrži:  
a) meki želatinozni vanjski omotač koji ima propusnost kisika manju od oko  $1.0 \times 10^{-3}$  ml-cm/(cm<sup>2</sup>·24 hr. atm); i  
b) kompoziciju lipofilne tekućine unutrašnjeg punjenja koja se sastoji od:  
i) više od oko 50 wt.% jedne ili više lipofilnih komponenti;  
ii) od oko 1 do oko 20 wt.% vode koja se može pomiješati ili koja je homogenizirana u navedenoj jednoj ili više lipofilnih komponenti;  
iii) od oko 0.05 do oko 2.0 mg palonosetrona kao palonosetron hidrohlorida rastvorljivog ili disperziranog u navedenoj vodi; i  
iv) površinski-aktivne tvari, u kojoj navedena kapsula prikazuje farmakokinetiku, pri oralnoj primjeni za vrijeme posta, koja je bioekvivalentna formulaciji koja ima apsolutnu biodostupnost veću od 95%, u kojoj je bioekvivalentnost ustanovljena intervalom pouzdanosti od 90% za AUC koji je između 80% i 125%.

Broj ostalih patentnih zahtjeva: 26

(11) **BA/EP1965768**

(45) 2011-03-31

(51) A61K 9/16 (2006.01) ;  
A61K 31/445 (2006.01)

(21) E00230

(22) 2009-07-21

(96) 06839331 2006-12-12

(97) 2009-05-13

(31) US 750303 P

(32) 2005-12-14

(74) "INTELBIRO" d.o.o.

(54) SUSPENZIJSKA FORMULACIJA FEKSOFENADINA  
FEXOFENADINE SUSPENSION FORMULATION

(73) Sanofi-Aventis U.S. LLC  
55 Corporate Drive, Bridgewater,  
NJ 08807  
US

(72) AGRAWALA, Prafulla ;  
CHRZAN, Kazimierz ;  
HARIBHAKTI, Rajiv ;  
MERMEY, Matthew ;  
PORCELLO, Curtis, J. ;  
SILVEY, Gary, Lee ; TRAN, Vinh

(57)  
1. Vodena farmaceutska suspenzija, čiji je pH od otprilike 4,25 do otprilike 9,43 i podešen je puferskim sustavom, koja sadrži, težinski/volumno (g/100 ml), otprilike 0,03 % do otprilike 4,80 % dvojnionskog dihidratnog Oblika I feksofenadina formule (I), veličine čestica manje od otprilike 280 nm za najmanje otprilike 90 % dvojnionskog dihidratnog Oblika I feksofenadina;

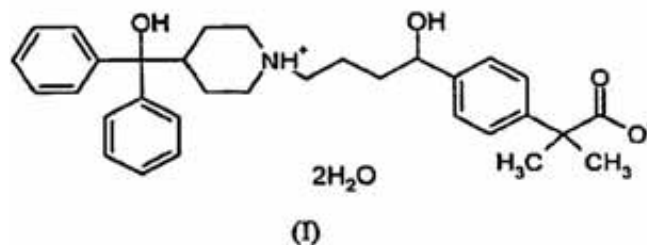

otprilike 0,01 % do otprilike 020 % sredstva za vlaženje; sredstvo za suspendiranje, koje se bira između otprilike 0,10 % do otprilike 0,50 % hidrokoloidne gume, ili otprilike 0,1 % do otprilike 1,0 % hidroksietilceluloze; sustav sladila, koji sadrži

otprilike 5 % do otprilike 40 % saharoze ili invertne saharoze; i  
 0 % do otprilike 40 % ksilitola, sorbitola ili otopine sorbitola ili otopine maltitola;  
 uz uvjet da odnos količina (saharozna ili invertna saharozna)/(ksilitol, sorbitol ili otopina sorbitola ili otopina maltitola) je jednak ili veći od otprilike 1:1; i  
 sustav konzervansa, koji sadrži  
 otprilike 0,010 % do otprilike 0,058 % propilparabena, natrij-propilparabena ili kalij-propilparabena;  
 otprilike 0,0005 % do otprilike 0,0350 % butilparabena ili natrij-butilparabena.

Broj ostalih patentnih zahtjeva: 92

(11)	<b>BA/EP1981874</b>
(45)	2011-03-31
(51)	C07D 401/14 (2006.01) ; C07D 405/14 (2006.01) ; C07D 409/14 (2006.01) ; A61K 31/4439 (2006.01) ; A61K 31/506 (2006.01) ; A61P 17/06 (2006.01) ; A61P 35/00 (2006.01)
(21)	E00244
(22)	2009-08-21
(96)	07703891 2007-01-16
(97)	2009-05-27
(31)	EP 06100584
(32)	2006-01-19
(74)	"INTELBIRO" d.o.o.
(54)	AMINOFENIL DERIVATI KAO NOVI INHIBITORI HISTONSKIH DEACETILAZA AMINOPHENYL DERIVATIVES AS NOVEL INHIBITORS OF HISTONE DEACETYLASE
(73)	Janssen Pharmaceutica, N.V. Turnhoutseweg 30, 2340 Beerse BE
(72)	ANGIBAUD, Patrick, René ; PILATTE, Isabelle, Noëlle, Constance ; ROUX, Bruno ; ARTS, Janine

(57)

### 1. Spoj formule (I)

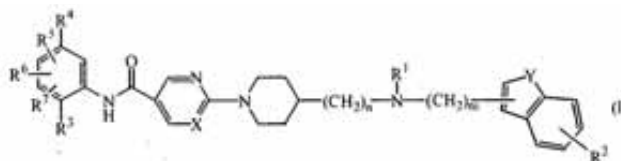

N-oksidni oblici, farmaceutski prihvatljive adicijske soli i njegovi stereokemijski izomerni oblici, naznačen time, da n je cijeli broj sa vrijednošću 0, 1 ili 2 i kada n je 0 tada se radi o direktnoj vezi;

m je cijeli broj sa vrijednošću 1 ili 2;

X je N ili CH;

Y je O, S, ili NR<sup>8</sup>; pri čemu

R<sup>8</sup> je vodik, C<sub>1-6</sub>alkil, C<sub>1-6</sub>alkiloksiC<sub>1-6</sub>alkil, C<sub>3-6</sub>cikloalkil,

C<sub>3-6</sub>cikloalkilmetil, fenilC<sub>1-6</sub>alkil, -C(=O)-CHR<sup>9</sup>R<sup>10</sup> ili -S(=O)<sub>2</sub>-N(CH<sub>3</sub>)<sub>2</sub>;

pri čemu

svaki R<sup>9</sup> i R<sup>10</sup> je nezavisno vodik, amino, C<sub>1-6</sub>alkil ili aminoC<sub>1-6</sub>alkil; i

kada Y je NR<sup>8</sup> i R<sup>2</sup> je na 7-položaju indolila tada R<sup>2</sup> i R<sup>8</sup> zajedno mogu oblikovati bivalentni radikal

-(CH<sub>2</sub>)<sub>2</sub>- (a-1), ili

-(CH<sub>2</sub>)<sub>3</sub>- (a-2);

R<sup>1</sup> je vodik, C<sub>1-6</sub>alkil, hidroksiC<sub>1-6</sub>alkil, cijanoC<sub>1-6</sub>alkil, C<sub>1-6</sub>alkilsulfonyl,

C<sub>1-6</sub>alkilkarbonil ili mono- ili di(C<sub>1-6</sub>alkil) aminosulfonyl;

R<sup>2</sup> je vodik, hidroksi, amino, halo, C<sub>1-6</sub>alkil, cijano, C<sub>2-6</sub>alkenil, polihaloC<sub>1-6</sub>alkil,

nitro, fenil, C<sub>1-6</sub>alkilkarbonil,

hidroksikarbonil, C<sub>1-6</sub>alkilkarbonilamino,

C<sub>1-6</sub>alkiloksi, ili mono- ili di(C<sub>1-6</sub>alkil)

amino;

R<sup>3</sup> je hidroksi ili amino;

R<sup>4</sup> je vodik, tienil, furanil ili fenil i svaki tienil, furanil ili fenil može po potrebi biti zamijenjen sa halo, amino, nitro, cijano, hidroksi, fenil, C<sub>1-6</sub>alkil, (diC<sub>1-6</sub>alkil)amino, C<sub>1-6</sub>alkiloksi, fenilC<sub>1-6</sub>alkiloksi, hidroksiC<sub>1-6</sub>alkil,

C<sub>1-6</sub>alkiloksikarbonil, hidroksikarbonil,

C<sub>1-6</sub>alkilcarbonil, polyhaloC<sub>1-6</sub>alkiloksi,

polyhaloC<sub>1-6</sub>alkil, C<sub>1-6</sub>alkilsulfonyl,

hidroksikarbonilC<sub>1-6</sub>alkil,

C<sub>1-6</sub>alkilcarbonilamino, aminosulfonyl,

aminosulfonylC<sub>1-6</sub>alkil, izoksazolil,

aminokarbonil, fenilC<sub>2-6</sub>alkenil, fenilC<sub>3-</sub>

alkinil ili piridinilC<sub>3-6</sub>alkinil;

R<sup>5</sup>, R<sup>6</sup> i R<sup>7</sup> su svaki nezavisno vodik, amino, nitro,

furanil, halo, C<sub>1-6</sub>alkil, C<sub>1-6</sub>alkiloksi,

trifluorometil, tienil, fenil, C<sub>1-</sub>

alkilkarbonilamino, aminokarbonilC<sub>1-6</sub>alkil ili

-C≡C-CH<sub>2</sub>-R<sup>11</sup>.

Broj ostalih patentnih zahtjeva: 9



(11) **BA/EP1991092**  
 (45) 2011-03-31  
 (51) A47D 15/00 (2006.01)  
 (21) E00243  
 (22) 2009-08-21  
 (96) 07715952 2007-02-23  
 (97) 2009-06-24  
 (31) NO 20060918  
 (32) 2006-02-24  
 (74) "INTELBIRO" d.o.o.  
 (54) SREDSTVO ZA NASLANJANJE  
 BACK SUPPORTING DEVICE  
 (73) Peter Opsvik AS  
 Pilestredet 27h, 0164 Oslo  
 NO  
 (72) OPSVIK, Peter  
 (57)

1. Sredstvo za naslanjanje (60) za upotrebu u dječjoj stolici (1), **naznačeno time**, da dječja stolica obuhvaća najmanje jedan naslonjač (3, 4), dva bočna dijela (5), jednu potporu za sjedenje (2) i jedan sigurnosni luk (100) sa rubovima (101), pri čemu je sigurnosni luk pričvršćen za bočne dijelove (5), a naslonjač ili bočni dijelovi imaju najmanje jedan otvor ili žlijeb, sredstvo za naslanjanje (60) ima gornji dio (61), koji se pri upotrebi proteže preko naslonjača (3, 4) u visinu, te sredstvo za naslanjanje dodatno obuhvaća: lijevu i desnu ručicu (63), koje su prilagođene za barem djelomično umetanje u otvor(e) ili žlijeb(ove) na naslonjaču (3, 4) ili na bočnim dijelovima (5); gdje su dijelovi ručica (63) prilagođeni tako da se mogu učvrstiti u navedenim otvor(ima) ili žlijeb(ovima) uz pomoć sigurnosnog luka (100).

Broj ostalih patentnih zahtjeva: 14

(11) **BA/EP2011766**  
 (45) 2011-03-31  
 (51) C02F 1/28 (2006.01)  
 (21) E00215  
 (22) 2009-06-10  
 (96) 07110381 2007-06-15  
 (97) 2009-03-25  
 (31)  
 (32)  
 (74) Agencija "Diana Protić-Tkalčić,  
 zastupnik za zaštitu industrijske  
 (54) Kalcijum-karbonat koji reaguje  
 površinski, u kombinaciji sa  
 hidrofobnim adsorbentom,  
 za tretiranje vode  
 Surface-reacted calcium carbonate  
 in combination with hydrophobic  
 adsorbent for water treatment  
 (73) OMYA DEVELOPMENT AG  
 Baslerstrasse 42, 4665 Oftringen  
 CH  
 (72) Gane, Patrick A.C. ;  
 Gantenbein, Daniel ;  
 Schoelkopf, Joachim

(57)  
 1. Postupak za smanjenje organskih komponenata u vodi, naznačen time, što se u kontakt sa vodom koja treba da se prečisti dovode - prirodni kalcijum-karbonat koji reaguje površinski, i - hidrofobni adsorbent, koji se bira iz grupe koju čine talk, hidrofobizovani kalcijum-karbonat, hidrofobizovani bentonit, hidrofobizovani kaolinit, hidrofobizovano staklo ili bilo koja njihova smeša, gde prirodni kalcijum-karbonat koji reaguje površinski, je proizvod reakcije prirodnog kalcijum-karbonata sa nekom kiselinom i ugljen-dioksidom, nastalim in situ tretmanom sa kiselinom, i/ili dovedenim spolja, a ovaj prirodni kalcijum-karbonat koji reaguje površinski se priprema kao suspenzija u vodi, koja ima pH veće od 6,0, mereno na 20°C; i gde bar jedna organska komponenta ne sadrži smolu, koja nastaje u procesu proizvodnje papira ili procesu pulpiranja, ukoliko se bar jedna organska komponenta bira iz grupe koju čine surfaktanti; holesterol; endokrino razgrađena jedinjenja; aminokiseline; proteini; ugljenihidrati; agensi protiv penušanja; agensi za modifikovanje, koji se biraju iz grupe koju čine dimer alkil ketena (AKD), anhidrid alkenil čilibarne kiseline (ASA) ili njihove smeše; polivinilacetati; poliakrilati; kopolimeri stiren-butadien; mikroorganizmi; mineralna ulja; biljna ulja ili masti; ili bilo koja njihova smeša.

Broj ostalih patentnih zahtjeva: 33

- 
- 
- (11) **BA/EP2112301**  
(45) 2011-03-31  
(51) E05B 15/02 (2006.01)  
(21) E00595  
(22) 2011-05-04  
(96) 09005077 2009-04-07  
(97) 2011-03-23  
(31) DE 202008005829 U  
(32) 2008-04-26  
(74) "STAM" d.o.o.  
(54) ROZETA SA DRŠKOM ZA RUČKU  
NA OKOVU  
Grip collar for a handle of a fitting  
(73) ROTO FRANK Aktiengesellschaft  
Stuttgarter Strasse 145-149,  
70771 Leinfelden-Echterdingen  
DE  
(72) Beyer, Holger  
(57)

1. Rozeta s drškom (2) za ručku (3) okova krila (1) prozora, vrata ili tome sličnog, sa tijelom rozete (4) i sa mehanizmom za učvršćivanje za postavljanje tijela rozete (4) na krilu (1), pri čemu mehanizam za učvršćivanje ima najmanje jednu potpornu nitnu (8) koja je izvedena tako da čini cjelinu sa tijelom rozete (4), a pri tome potporna nitna (8) ima potporni sistem (10) i potporni bolcn (11), naznačen time je potporni bolcn (11) u ne-zanitovanom stanju u jednom komadu povezan sa potpornim sistemom (10).

# **INDUSTRIJSKI DIZAJN INDUSTRIAL DESIGNS**

## OBJAVA INDUSTRIJSKOG DIZAJNA

Bibliografski podaci svrstani su prema rastućem registarskom broju industrijskog dizajna

Podaci su popraćeni INID kodom/Internationally agreed Numbers for the Identification of Data/(br. u zagradi)  
za identifikaciju podataka o patentima a prema standardu WIPO ST.80.

Prikaz redosleda podataka u objavljenom industrijskom dizajnu je slijedeći:

- |   |   |
|---|---|
| (11) <b>Registarski broj industrijskog dizajna</b>  | (15) Datum registracije industrijskog dizajna |
| (21) Registarski broj prijave industrijskog dizajna   | (22) Datum podnošenja prijave ind. dizajna    |
| (18) Datum do kojeg važi priznato pravo industrijskog dizajna                               |   |
| (28) Predmet prijave-dvodimenzionalan ili trodimenzionalan; ukupan broj predmeta zaštite    |   |
| (30) Podaci o unijskom pravu prvenstva (broj prioritete prijave, datum podnošenja i država) |   |
| (23) Datum izložbenog (sajamskog) prvenstva, naziv izložbe i mjesto održavanja izložbe      |   |
| (51) <b>Međunarodna klasifikacija za industrijski dizajn prema Lokarnskom aranžmanu</b>     |   |
| (73) <b>Nosilac(oci) industrijskog dizajna</b>  |   |
| (72) Autor(i) industrijskog dizajna   |   |
| (74) Zastupnik(ici)   |   |
| (54) <b>Naziv predmeta zaštite</b>  |   |
| (57) Opis karakterističnih obilježja predmeta zaštite, uključujući i naznaku boja           |   |

(55) PRIKAZ PREDMETA  
ZAŠTITE

## STRUKTURA REGISTARSKOG BROJA INDUSTRIJSKOG DIZAJNA

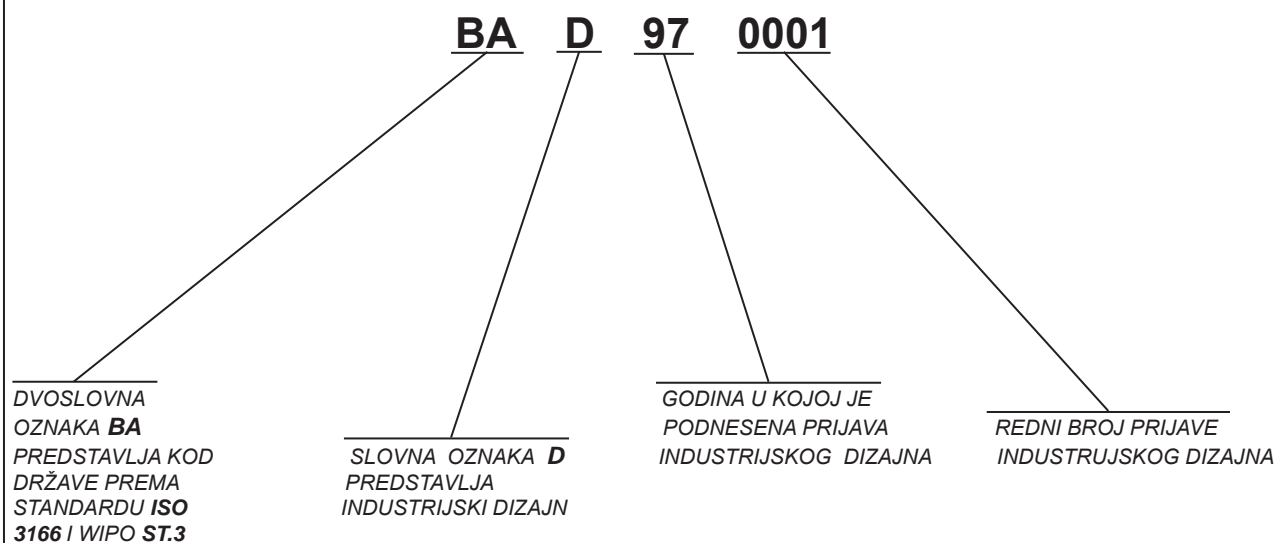

### Napomena:

U skladu sa Zakonom o industrijskom vlasništvu (Službeni glasnik BiH br. 03/02) i članom 14. tačka 3. Pravilnik o industrijskom dizajnu (Službeni glasnik BiH br. 22/02) u strukturi registarskog broja industrijskog dizajna mijenja se slovena oznaka "MU" sa slovnom oznakom "D". Nova struktura registarskog broja industrijskog dizajna primjenjuje se samo za prijave industrijskog dizajna podnešene nakon stupanja na snagu Pravilnika o industrijskom dizajnu

(11) **BAD 08471** (15) 2012-04-24

(21) BAD 08471A (22) 2008-10-13

(18) 2018-10-03

(28) trodimenzionalan 1 (jedan)

(30) 08/2262 2008-05-19 FR

(51) **LOC (9) CI. 09-02**

(73) **TOTAL S.A.**  
**2 Place Jean Millier, La Défense 6,**  
**92400 Courbevoie, FR**

(72) SALOTTI Béatrice,  
 14 Avenue Félix Faure,  
 75015 Paris, FR

(74) AGENCIJA DIANA PROTIĆ-TKALČIĆ

(54) **SPREMNIK**

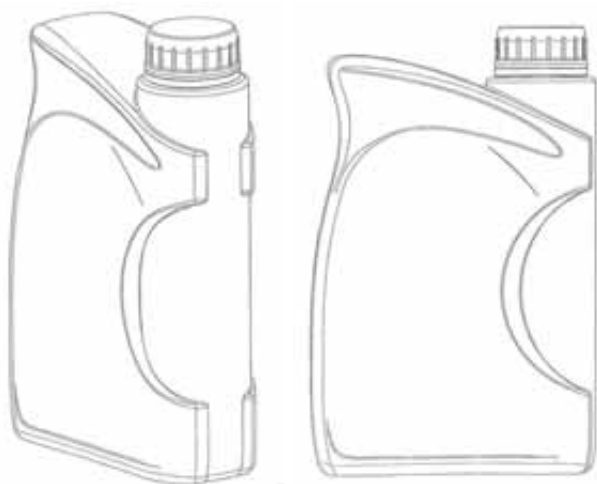

S.L.1.1

S.L.1.2



S.L.1.3



S.L. 1.4

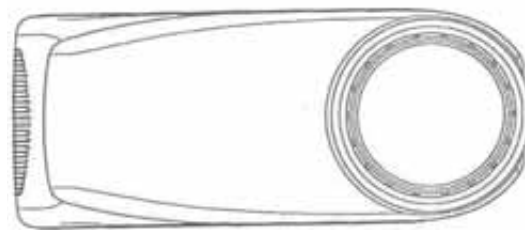

S.L.1.5



S.L.1.6

(11) **BAD 08475** (15) 2012-01-09

(21) BAD 08475A (22) 2008-11-21

(18) 2018-11-21

(28) trodimenzionalan 5 (pet)

(30) 29/308,253 2008-06-05 US

(51) **LOC (9) CI. 24-02**

(73) **Bayer HealthCare LLC**  
**555 White Plains Road, Tarrytown,**  
**New York 10591, US**

(72) BROWN Daniel,  
 Dailey Road 66109, Edwardsburg,  
 49112 Michigan, US

MATHELIER Martin Antoine,  
 Hasbrouck Road 15G, Garnerville,  
 10923 New York, US

LORZA Maria,  
 Crystal Hill Drive 38, Pomona,  
 10970 New York, US

(74) INTELBIRO d.o.o.

(54) LANCETAR



S.L. 1.1

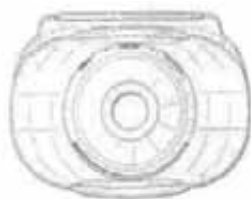

S.L. 1.2



S.L. 1.3



S.L. 2.1

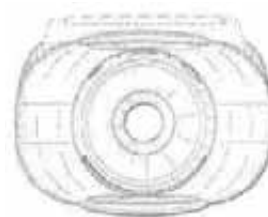

S.L. 2.2



S.L. 2.3



S.L. 1.4



S.L. 1.5

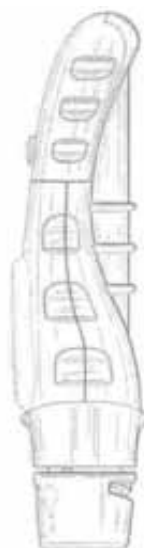

S.L. 2.4



S.L. 2.5



S.L. 1.6



S.L. 1.7



S.L. 2.6

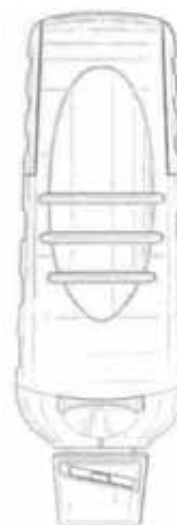

S.L. 2.7



S.L. 3.1

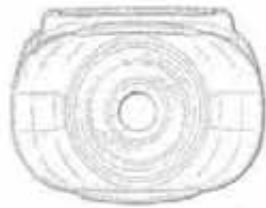

S.L. 3.2



S.L. 3.3



S.L. 4.1

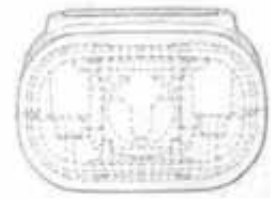

S.L. 4.2



S.L. 4.3

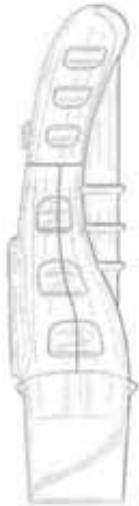

S.L. 3.4



S.L. 3.5



S.L. 4.4



S.L. 4.5



S.L. 3.6



S.L. 3.7

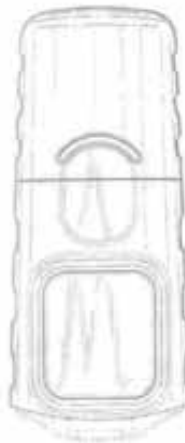

S.L. 4.6

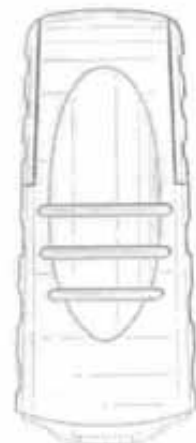

S.L. 4.7





S.L. 5.1

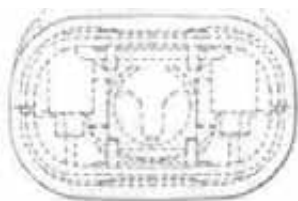

S.L. 5.2



S.L. 5.3



S.L. 5.4

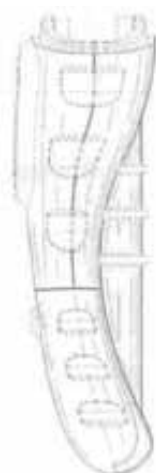

S.L. 5.5

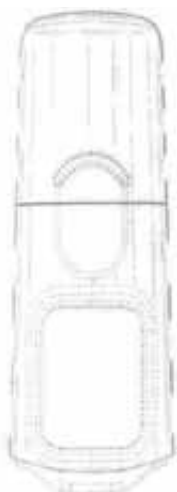

S.L. 5.6

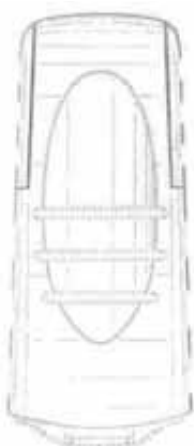

S.L. 5.7

(11) **BAD 09480** (15) 2012-05-11

(21) BAD 09480A (22) 2009-02-16

(18) 2019-02-16

(28) dvodimenzionalan 1 (jedan)

(30) 988951-0001 2008-08-19 EM

(51) **LOC. (9) Cl. 32-00**

(73) **Mars, Incorporated**  
**6885 Elm Street, 22101-3883 McLean,**  
**VA, US**

(72) JANSEN Palle,  
128 Albert Street,  
London NW1 7NE, GB

(74) Nedim Krilić

(54) **GRAFIČKI SIMBOL**



(11) **BAD 09481** (15) 2012-04-10

(21) BAD 09481A (22) 2009-02-23

(18) 2019-02-23

(28) trodimenzionalan 1 (jedan)

(30) 001075717 2009-01-26 EM

(51) **LOC (9) CI. 09-01**

(73) **MAXIM'S SNS di Maximiliano Ciucciomei & C SNC**

Via C. Colombo 101, 60022 Castelfidardo,  
Ancona, IT

(72) CIUCCIOMEI Maximiliano  
Via C. Colombo 101, 60022 Castelfidardo,  
Ancona, IT

(74) Dragan Mićunović

(54) **BOCA**



S.L.1.1



S.L.1.2



S.L.1.3

(11) **BAD 09484** (15) 2012-04-05

(21) BAD 09484A (22) 2009-03-26

(18) 2019-03-26

(28) trodimenzionalan 1 (jedan)

(30) Nije zatraženo

(51) **LOC (9) CI.11-01**

(73) **ČOJA Bojan,  
Tromeđa b.b.  
88260 Čitluk, BA**

(72) ČOJA Bojan,  
Tromeđa b.b.  
88260 Čitluk, BA

(74) NEMA ZASTUPNIKA

(54) **KRUNICA**



S.L.1.1



S.L.1.2



S.L.1.3

## **INDEX PREMA RASTUĆEM REGISTRARSKOM BROJU INDUSTRIJSKOGA DIZAJNA**

**Registarski broj industrijskoga dizajna**

**08471**

**08475**

**09480**

**09481**

**09484**

## **INDEX PREMA MEĐUNARODNOJ KLASIFIKACIJI ZA INDUSTRIJSKI DIZAJN**

**Međunarodna klasifikacija  
za industrijski dizajn prema  
Lokarnskom aranžmanu**

**Registarski broj  
industrijskoga dizajna**

**LOC (9) Cl. 09-01**

**09481**

**LOC (9) Cl. 09-02**

**08471**

**LOC (9) Cl. 11-01**

**09484**

**LOC (9) Cl. 24-02**

**08475**

**LOC (9) Cl. 32-00**

**09480**

## INDEX PREMA NOSITELJIMA INDUSTRIJSKOGA DIZAJNA

Nositelj industrijskoga dizajna	Registarski broj industrijskoga dizajna
Bayer HealthCare LLC	08475
ČOJA Bojan	09484
Mars, Incorporated	09480
MAXIM´S SNS di Maximiliano Ciucciomei &C SNC	09481
TOTAL S.A.	08471

## PRESTANAK VAŽENJA INDUSTRIJSKOGA DIZAJNA

(registarski broj industrijskoga dizajna)

**BAMU02137**

(objavljeno u Glasniku)

**3-4/2004**

(nositelji industrijskoga dizajna)

**RECKITT BENCKISER plc**

(Međunarodna klasifikacija za industrijski dizajn prema Lokarnskom aranžmanu)

**LOC (7) Cl. 09-01**

(naziv predmeta zaštite)

**BOĆICA ZA OSVJEŽIVAČ PROSTORA**

(datum prestanka važenja industrijskoga dizajna)

**2012-03-25**

## PRODULJENJE VAŽENJA INDUSTRIJSKOGA DIZAJNA

(registarski broj industrijskog dizajna)

**BAD01129**

(objavljeno u Glasniku)

**2/2012**

(nositelj industrijskog dizajna)

**BADEL 1862 d.d., vina i alkoholna pića**

(Međunarodna klasifikacija za industrijski dizajn prema Lokarnskom aranžmanu)

**LOC (7) Cl. 09-01**

(naziv predmeta zaštite)

**BOCA**

(datum prestanka važenja nakon produljenja za 5 godina)

**2016-09-26**

**BAD01130**

**2/2012**

**BADEL 1862 d.d., vina i alkoholna pića**

**LOC (7) Cl. 09-01**

**BOCA**

**2016-09-26**

**BAD01131**

**2/2012**

**BADEL 1862 d.d., vina i alkoholna pića**

**LOC (7) Cl. 09-01**

**BOCA**

**2016-09-26**

# ŽIGOVI TRADEMARKS

## OBJAVA PRIJAVA ŽIGOVA

Bibliografski podaci svrstani su prema rastućem broju prijave žiga.

Podaci su popraćeni INID kodom/Internationall agreedy Numbers for the Identification of Data/ (broj u zagradi),za identifikaciju podataka o žigovima,a prema standardu WIPO ST.60

Prikaz redosljeda podataka u objavljenoj prijavi žiga je slijedeći:

(210) **Broj prijave žiga** (220) Datum podnošenja prijave žiga

(442) **Datum objave prijave žiga**

(300) Podaci o pravu prvenstva (država,datum podnošenja i broj prioritete prijave)

(230) Datum izložbenog (sajamskog ) prava prvenstva

(732) **Nosilac žiga**

(740) Zastupnik

(551) Kolektivni žig

(591) Boje

(554) Trodimenzionalni žig

(539) Opis

(540) Izgled žiga

Izgled žiga (text ili slika)  
(max 8 x 8 cm za sliku)

(531) Međunarodna klasifikacija figurativnih elemenata žigova prema Bečkoj klasifikaciji–sedma edicija

(511) **Međunarodna klasifikacija roba i usluga prema Ničanskoj klasifikaciji**

## STRUKTURA BROJA PRIJAVE ŽIGA

**BA Z 11 0001 A**

DVOSLOVNA  
OZNAKA **BA**  
PREDSTAVLJA KOD  
DRŽAVE PREMA  
STANDARDU **ISO**  
**3166 I WIPO ST.3**

SLOVNA OZNAKA **Z**  
PREDSTAVLJA ŽIGOVE

GODINA U KOJOJ JE  
PODNESENA PRIJAVA  
ZA PRIZNAVANJE ŽIGA

SLOVNA OZNAKA **A**  
PREDSTAVLJA PRIJAVU

REDNI BROJ ZAHTJEVA ZA  
PRIZNANJE PRAVA NA ŽIG



(210) **BAZ1115880A** (220) 2011-09-20

(442) **2012-06-30**

(732) **NOVARTIS AG**

**4002 Basel**

**CH**

(740) "ŽIVKO MIJATOVIĆ & PARTNERS" d.o.o. Sarajevo

(540)

**IRONECT**

(511)

**05**

Farmaceutski preparati, naročito gvožđe hidroksid saharoza kompleks.

## INDEX BROJEVA PRIJAVA ŽIGOVA

**BAZ1115880A**

## INDEX KLASA PRIJAVA ŽIGOVA

05

**BAZ1115880A**

## INDEX PODNOSILACA PRIJAVA ŽIGOVA

NOVARTIS AG

**BAZ1115880A**

## OBJAVA ŽIGOVA

Bibliografski podaci svrstani su prema rastućem registarskom broju žiga

Podaci su popraćeni NID kodom /Internationally agreed Numbers for the Identification of Data / (broj u zagradi), za identifikaciju podataka o žigovima a prema standardu

Prikaz redoslijeda podataka u objavljenom žigu je slijedeći:

- |   |  |
|---|--|
| (111) <b>Registarski broj žiga</b>  | (181) Datum do kojeg važi pravo na žig |
| (210) Broj prijave žiga   | (220) Datum podnošenja prijave žiga    |
| (151) Datum registracije žiga   |  |
| (300) Podaci o pravu prvenstva (država, datum podnošenja i broj prioritete prijave)       |  |
| (230) Datum izložbenog (sajamskog) prava prvenstva  |  |
| (641) Podaci o prijavi podnesenoj kod bivšeg SZP (broj prijave, datum podnošenja prijave) |  |
| (732) <b>Nosilac žiga</b>   |  |
| (740) Zastupnik   |  |
| (551) Kolektivni žig  |  |
| (591) Boje  |  |
| (554) Trodimenzionalni žig  |  |
| (539) Opis  |  |
| (540) Izgled žiga   |  |

Izgled žiga (text ili slika)  
(max 8 x 8 cm za sliku)

(531) Među. klasifikacija figurativnih elemenata žigova prema Bečkoj klasifikaciji-sedma edicija

(511) **Međunarodna klasifikacija roba i usluga prema Ničanskoj klasifikaciji**

## STRUKTURA REGISTRARSKOG BROJA PRIJAVE ŽIGA

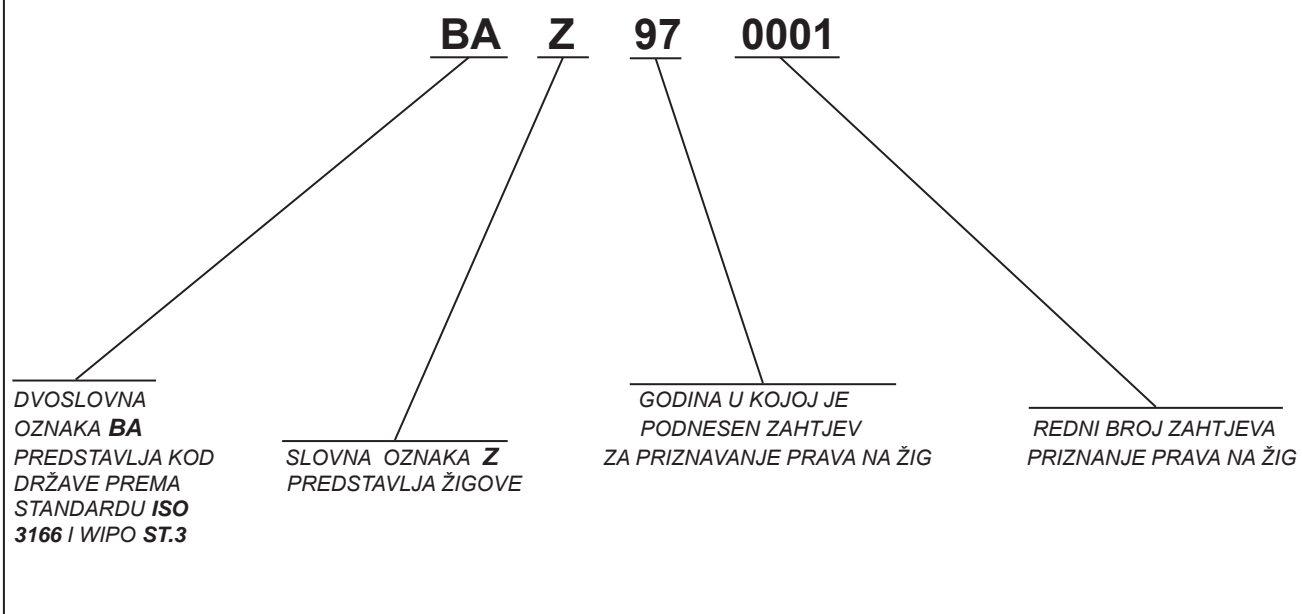

(111) **BAZ047576** (181) 2014-02-23

(210) BAZ047576A (220) 2004-02-23

(151) 2012-06-12

(732) „**SAPONIA**” **KEMIJSKA, PREHRAMBENA I FARMACEUTSKA INDUSTRIJA, D.D.**

**Matije Gupca 2, 31103 Osijek**

**HR**

(740) Dr DIANA PROTIC-TKALČIĆ

(540)

## BIOAKTIV

(511)

**01**

hemijski proizvodi za industriju, znanost, fotografsku djelatnost, ratarstvo, povrtlarstvo i šumarstvo; sirova umjetna smola, sirova plastika; gnojivo za zemlju; mješavine za gašenje požara; preparati za kaljenje, zavarivanje i lemljenje; hemijski proizvodi za konzerviranje hrane; sredstva za štavljenje kože; ljepila (ljepljive tvari) za industriju.

**03**

preparati za bijeljenje i ostale tvari za pranje; preparati za čišćenje, poliranje, odmašćivanje i struganje; sapuni; parfimerijski proizvodi, eterična ulja, kozmetički proizvodi, losioni za kosu; sredstva za njegu zuba.

(111) **BAZ047785** (181) 2014-05-18

(210) BAZ047785A (220) 2004-05-18

(151) 2012-06-12

(732) „**SAPONIA**” **KEMIJSKA, PREHRAMBENA I FARMACEUTSKA INDUSTRIJA, D.D.**

**M. Gupca 2, 31000 Osijek**

**HR**

(740) Dr DIANA PROTIC-TKALČIĆ

(540)



(531) 27.05;

(511)

**01**

Hemijski proizvodi za industriju, znanost, fotografsku djelatnost, ratarstvo, povrtlarstvo i šumarstvo; sirova umjetna smola, sirova plastika; gnojivo za zemlju; mješavine za gašenje požara; preparati za kaljenje, zavarivanje i lemljenje metala; hemijski proizvodi za konzerviranje hrane; sredstva za štavljenje kože; ljepila (ljepljive tvari) namijenjena za industriju.

**03**

Preparati za bijeljenje i ostale tvari za pranje; preparati za čišćenje, poliranje, odmašćivanje i struganje; sapuni; parfimerijski proizvodi, eterična ulja, kozmetički proizvodi, losioni za kosu; proizvodi za njegu zuba.

(111) **BAZ0610372** (181) 2016-09-07

(210) BAZ0610372A (220) 2006-09-07

(151) 2012-05-07

(732) **THE COCA-COLA COMPANY**

**One Coca-Cola Plaza, Atlanta, Georgia 30313**

**US**

(740) “ŽIVKO MIJATOVIĆ & PARTNERS” d.o.o. Sarajevo

(540)

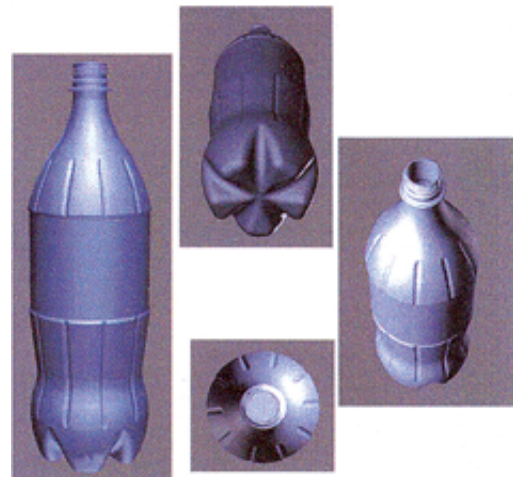

(531) 19.07;

(511)

**30**

Kava, čaj, kakao, nadomjesci kave; brašno i proizvodi od žitarica, slastice, bomboni; med, sirup od melase; slačica (senf); ocat, umaci (začini); mirodije.

**32**

Pivo; mineralne i gazirane vode te ostala bezalkoholna pića; voćni napici i voćni sokovi; sirupi i ostali preparati za pripremanje napitaka.

(111) **BAZ0711242** (181) 2017-06-01  
 (210) BAZ0711242A (220) 2007-06-01  
 (151) 2012-06-05

(732) **FRUIT OF THE LOOM, Inc.**  
**One Fruit of the Loom Drive,**  
**Bowling Green, KY 42103**  
**US**

(740) PETOŠEVIĆ d.o.o

(540)

## FRUIT OF THE LOOM

(511)

**24**

Tkanine; tekstilni proizvodi, maramice, krevetni i stolni prekrivači, deke, zastori, prekrivači jastuka, prekrivači namještaja, prekrivači za daske za peglanje, ručnici, tapete od tekstila.

**25**

Sve vrste garderobe, obuće, pokrivala za glavu za muškarce, žene, djecu i bebe; pregače; salvete, kaiševi, rukavice, šeširi i kape, šalovi, garderoba za kupaonicu, kišna odjeća.

**26**

Čipka, vez, vrpce i uzice; dugmad, kukice i omčice, pribadače i igle; umjetno cvijeće, vlasulje.

(111) **BAZ0711306** (181) 2017-06-25  
 (210) BAZ0711306A (220) 2007-06-25  
 (151) 2012-03-29

(732) **Sky IP International Limited**  
**Grant Way, Isleworth TW7 5QD**  
**GB**

(740) PETOŠEVIĆ d.o.o

(540)

## SKY

(511)

**09**

Znanstveni, nautički, geodetski, fotografski, kinematografski, optički aparati i instrumenti kao i aparati i instrumenti za vaganje, mjerenje, radio, televiziju, snimanje zvuka, reprodukciju zvuka, telekomunikaciju, signalizaciju, kontrolu (inspekciju) i aparati i instrumenti za obuku; aparati za snimanje televizijskih programa; aparati za snimanje, prenos, reprodukciju ili prijem zvuka, slika ili audio vizuelnih sadržaja; električni i elektronički aparati za korištenje u

prijemu satelitskih, zemaljskih ili kablovskih emitiranja; televizijski aparati; LCD i plazma ekrani; sistemi kućnih kina; pojačala; zvučnici; radio aparati; bežični audio i/ili audio vizuelni uređaji; prenosivi bežični audio i/ili audio vizuelni uređaji; uređaji za daljinsko upravljanje; upravljači za igre; bežični upravljači za igre; bežične numeričke tipkovnice; televizijski prijemnici uključujući i dekodere; set-top box uređaji; digitalni set-top box uređaji; set-top box uređaji visoke rezolucije; lični video rekorder; set-top box uređaji koje se koriste za dekodiranje i prijem satelitskih, zemaljskih i kablovskih emisija; aparati za dekodiranje kodiranih signala uključujući i set-top box uređaje za prijem televizijskih programa; set-top box uređaji uključujući i dekoder i interaktivni vodič za korisnike; set-top box uređaji uključujući i dekoder i rekorder za snimanje televizijskih i audio programa; set-top box uređaji uključujući i dekoder i rekorder koj se može programirati da pohrani snimke u memoriju kao i da izbriše stare snimke; satelitske antene; low noise blokovi (LNB); satelit metri; računalni softver koji omogućava pretraživanje podataka; kodirani programi za računala i za obradu podataka i telekomunikacije; telefoni; mobilni telefoni; personalni digitalni asistenti (PDA uređaji); telefonski i radio modemi; električni i elektronički aparati za upotrebu pri prijemu satelitskih, zemaljskih ili kablovskih emitiranja; televizijski prijemnici, uključujući dekoder; set-top box uređaji za dekodiranje i prijem satelitskog programa, kablovskog programa, DSL-a, Interneta ili drugih elektronskih programa; aparati za dekodiranje kodiranih signala; nasnimljeni televizijski i radio programi; nasnimljeni programi za emitovanje ili drugu transmisiju na televizijske i radio aparate, mobilne telefone, osobni digitalni organajzere i računala (PC); video snimci; računala; računalni hardver; računalni hardver, aparati i instrumenti a sve za prijenos, prikazivanje, primanje, skladištenje i petragu elektroničkih informacija; računalni programi; elektroničke računalne igre; elektroničke interaktivne računalne igre; računalni softver; računalni softver i telekomunikacijski aparati koji omogućavaju povezivanje sa bazama podataka i sa Internetom; računalni softver koji se dobavlja putem Interneta; mrežna terminalna oprema; ruteri, modemi, vatrozidovi i/ili prenosnice za kablovske i/ili bežične mreže; računalni softver i računalni programi za distribuciju i za upotrebu od strane gledatelja digitalnih televizijskih kanala za pregled i kupovinu proizvoda i usluga; softver za računalne igre i softver za računalne kvizove; računalne video igre i/ili kvizovi prilagođeni za upotrebu sa televizijskim prijemnicima i ekranima ili video monitorima ili sa računalnim ekranima; računalni programi za interaktivnu televiziju i za interaktivne igre i/ili kvizove; elektroničke publikacije; računalne igre; računalne video igre; video ekrani; video projektori; trake, diskovi i žice, a sve magnetske; kasete i ketridži, sve prilagođeno za upotrebu sa prethodno navedenim trakama; prazne i prethodno nasnimljene audio i video kasete, trake i ketridži; kompakt diskovi; DVD diskovi; fonografski zapisi; laserski diskovi koji se mogu čitati za snimanje zvuka ili videa; ROM ketridži, CD ROMovi, kartice i diskovi, kartice za integrirane sklopove, memorijske kartice, mediji za snimanje, svi prethodno nasnimljeni sa računalnim video igrama i/ili kvizovima; kodirane kartice; radijske i televizijske antene za signal; muzika, zvukovi, video snimci, slike, tekst i informacije obezbijeđene putem telekomunikacijske mreže, on-line isporukom i putem interneta i/ili putem globalne računalne mreže ili drugih komunikacijskih mreža; interaktivni zvuci i/ili audio snimci; muzika, video snimci, zvučni i/ili audio snimci (koji se mogu preuzimati) obezbijeđeni putem MP3

internet stranica; MP3 playeri; MP3 čitači; audio i/ili video uređaji za snimanje i/ili playeri; prijenosni audio i/ili video uređaji za snimanje fajlova i/ili playeri; zvuci zvona za telefon (sa mogućnošću preuzimanja); aparati i instrumenti za vođenje, distribuiranje, transformiranje, podešavanje ili upravljanje električne struje; aparati i instrumenti za prijem radio i televizijskih emisija uključujući prijem kablovskih, satelitskih i digitalnih emisija; smart kartice; kreditne kartice; članske kartice; dijelovi i oprema za sve navedene robe; sunčane naočale, futrole za mobilne telefone; akustični aparati ili instrumenti; adapteri; antene; prijemnici; pojačala; aparati i instrumenti za razonodu; komunikacijski aparati i instrumenti; kodirane ili magnetne bankovne ili kreditne kartice; kinematografski filmovi; kinematografski instrumenti i aparati; nosači podataka; uređaji za pohranu podataka; električni instrument i aparati; elektronički instrument i aparati; instrument ili aparati za reprodukciju filma; prenosivi električni instrumenti ili aparati; prenosivi elektronički instrumenti ili aparati; interaktivne igre za edukaciju ili razonodu; igrani filmovi; telefonski aparati i oprema.

### 35

Marketing radijskog programa, televizijskog programa, filmova, igranih filmova, prethodno snimljenih video traka, audio i/ili video materijala, prethodno snimljenih video kasete, DVD-ova ili prethodno snimljenih video diskova.

### 38

Telekomunikacijske usluge; mobilne i fiksne komunikacijske usluge; komunikacijske usluge; satelitske, celularne i radio komunikacijske usluge; televizijsko i radio emitovanje; usluge za prijenos i komunikacije; emitovanje i/ili prijenos radio i/ili televizijskih programa i/ili filmova; satelitsko, DTT, kablovsko, DSL i širokopoljasno emitovanje i/ili prijenos audio i/ili audiovizuelnih programa; prijenos audio, video i/ili audiovizuelnih programa (bilo kojim sredstvima); prijenos video filmova; emitovanje i prijenos televizijskih programa i filmova na personalna računala; emitovanje i komunikacija računalnim sredstvima ili uz pomoć računala; prijenos audio, video i/ili audiovizuelnih programa putem Internet protokola (IPTV); komunikacijske usluge putem Interneta, uključujući, ali ne i ograničavajući se na usluge obezbjeđene korištenjem glasa preko Internet protokola (VOIP); omogućavanje pristupa i/ili povezivanje sa širokopoljnim mrežama, bile one fiksne, prenosive ili bežične; prijenos teksta, poruka, zvuka i/ili slika; pribavljanje audiovizuelnih sadržaja; protok informacija (uključujući web stranice), podataka putem radija, telekomunikacija i satelita; skupljanje i prijenos poruka telefonima ili mobilnim telefonima, radio sistemima jednosmjernih poziva, preusmjerenje poziva, usluge pretraživanja imenika i odgovaranja na pozive; usluge ličnog broja; iznajmljivanje zamjenskih telekomunikacijskih i komunikacijskih aparata i instrumenata u slučaju kvara, gubitka ili krađe; prijenos poruka i slika uz pomoć računala; usluge prijenosa poruka, naročito slanja, primanja i prosljeđivanja poruka u obliku teksta, audio zapisa, grafičkih slika ili video zapisa ili kombinacije ovih oblika; instant prenošenje poruka; usluge prijenosa kratkih poruka (SMS); usluge prijenosa multimedijjskih poruka (MMS); unificirane usluge prijenosa poruka; usluge govorne pošte; usluge video konferencije; usluge video telefonije; upravljanje pretraživačima; obezbjeđenje pristupa telekomunikacijskoj infrastrukturi za druge operatere; obezbjeđenje pristupa i upravljanje elektroničkim konferencijama, grupama za diskusiju i chat sobama; unajmljivanje, lizing i zakup aparata, instrumenata, instalacija ili komponenti za upotrebu

kod gore navedenih usluga; savjetovanje, informacije i konsultantske usluge u vezi sa gore navedenim uslugama; komunikacijske usluge putem satelita, televizije i/ili radija; usluge novinske agencije; pružanje pristupa vijestima, informacijama o tekućim zbivanjima i sportu; unajmljivanje, lizing i zakup komunikacijskih aparata; usluge elektronske pošte; telekomunikacijske usluge povezane s Internetom; telekomunikacije informacija (uključujući web stranice); pružanje usluga vezanih za lokaciju za telekomunikacijske i komunikacijske aparate i instrumente; pružanje usluga bežičnog programskog protokola uključujući one koji koriste sigurnosne komunikacijske kanale; pružanje informacija vezanih za ili identificiranje telekomunikacijskih i komunikacijskih aparata i instrumenata; obezbjeđenje telekomunikacijskih veza sa računalnim bazama podataka i web stranicama na Internetu; telekomunikacijske usluge posvećene nabavci roba i usluga putem interaktivne komunikacije sa korisnicima; interaktivne televizijske usluge; interaktivne usluge za gledatelje televizije, uključujući tu i gledatelje preko mobilnih telefona i personalnih računala (PC-a); usluge televizijskog emitiranja koje uključuju interaktivne usluge vodiča za gledanje i inteligentni automatski izbor za snimanje; interaktivne usluge za televizijske gledatelje za snimanje programa koji se pokreće automatski na bazi korisničkih navika/preferenci za gledanje; omogućavanje interaktivnim televizijskim gledateljima (uključujući one koji gledaju na svojim mobilnim telefonima ili personalnim kompjuterima) pristup informacijama, podacima, grafikama, audio i/ili audiovizuelnim sadržajima iz ograničene grupe Internet web stranica ili portala; emitiranje i prijenos interaktivne televizije, interaktivnih igara, interaktivnih vijesti, interaktivnog sporta, interaktivne zabave i interaktivnih natjecanja; video na zahtjev i slične usluge; streaming isporuka videa na zahtjev gledateljima; pribavljanje filmova, videa i televizijskih programa gledateljima na zahtjev i sličnih usluga na zahtjev; profesionalne konsultantske usluge vezane za emitiranje; obezbjeđenje pristupa bazama podataka sa informacijama vezanim za razne robe i usluge; omogućavanja pristupa Internetu; obezbjeđenje veze između web stranica i gledatelja televizije putem interaktivnog televizijskog portala; Internet usluge walled garden-a; usluge internet portala; usluge web portala; pružanje usluga širokopoljasnog interneta (broadband); usluge interaktivnog televizijskog portala za mogućnost pristupa Internet web stranicama za televizijske gledatelje putem njihove opreme za televizijski prijem uključujući i opremu za prijem digitalne televizije; obezbjeđenje pristupa Internet web stranicama za korisnike mobilnih telefona; profesionalne konsultantske, informacijske i savjetodavne usluge vezane za sve prethodno navedene usluge; lizing pristupnog vremena informacionim bazama podataka; pružanje pristupa bazama podataka sa informacijama vezanim za razne robe; telekomunikacijske informacije; usluge činjeničnog informiranja vezane za televizijsko emitovanje; usluge audiovizuelnih komunikacija; usluge prijenosa podataka; usluge emitovanja podataka; isporuka poruka; isporuka radio programa, televizijskih programa, filmova, prethodno nasnimljenih video traka, audio i/ili vizuelnih materijala ili igranih filmova; iznajmljivanje, lizing ili zakup komunikacijske opreme; slanje poruka; telefoničke ili usluge telefonskih komunikacija; usluge bežičnih komunikacija; konsultantske usluge, savjetovanje ili pribavljanje informacija u vezi sa prethodno navedenim uslugama.

**41**

Usluge obrazovanja i zabave; pružanje stručnog osposobljavanja; obezbjeđivanje audio-vizuelnih sadržaja; obrazovne i zabavne usluge putem radija, televizije, Interneta i on-line baza podataka; zakup, iznajmljivanje i lizing kino-filmova, video kasete, DVD-ova, zvučnih snimki, aparata za snimanje zvuka, sportskih aparata, televizijskih setova i videorekordera, DVD snimača i radio snimača; proizvodnja filmova za televiziju i kino; pružanje on-line elektroničkih publikacija (koje se ne mogu preuzeti); izdavanje časopisa, knjiga, tekstova i tiskanog materijala; publikacija elektroničkih knjiga ili on-line časopisa; pružanje usluga studija za snimanje; usluge produkcije nastupa uživo; organiziranje sportskih aktivnosti i natjecanja; usluge prodaje karata; produkcija i prezentacija programa koji se prenose putem televizije, Interneta ili drugih telekomunikacijskih kanala za provođenje interaktivnog gledanja, izbora i kupnje proizvoda; usluge rezervacije ulaznica koji se odnose na zabavu; proizvodnja, prezentacija i distribucija radijskih i televizijskih programa, interaktivne televizije, interaktivnih igara, interaktivne zabave i interaktivnih natjecanja; proizvodnja prezentacija i distribucija natjecanja, natječaja, igara, kvizova, studijske zabave i događaja u kojima sudjeluje publika; usluge izbora interaktivnog programa za gledatelje; pružanje usluga interaktivne zabave, vijesti, kulturnih aktivnosti i sporta za televizijske gledatelje; interaktivne usluge za gledatelje televizije; usluge vodiča za gledanje; usluge elektroničkih programskih vodiča koji omogućavaju evidentiranje i fiksiranje roka za iznajmljivanje programa i filmova; usluge snimanja televizijskog programa automatski započete na osnovu navika/ličnih preferenci gledatelja; usluge videa na zahtjev i usluge slične uslugama videa na zahtjev; obezbjeđivanje filmova, videa i televizijskog programa gledateljima na zahtjev i usluga sličnih uslugama videa na zahtjev; sportske i kulturne aktivnosti; usluge kladenja, igranja i kockanja; usluge kladenja, igranja, kockanja, lutrije ili kladioničarstva, sve uz kredite; usluge kladenja, igranja, kockanja, lutrije ili kladioničarstva putem kreditnih kartica; organizovanje i provođenje lutrije; usluge elektroničkog kladenja, igranja, kockanja i lutrije koje se pružaju putem Interneta, ili putem globalne računalne mreže, ili on-line s računalne mreže baze podataka, ili putem telefona uključujući mobilne telefone, ili putem televizijskog kanala uključujući televizijske kanale distribuirane putem emitovanja putem satelita, zemaljskih linija ili kablovske televizije; usluge pay to play igara; usluge peer to peer interaktivnih igara i igranja; uluge interaktivnih poker igara i igranja uključujući opcije igranja za jednog i više igrača; prezentacija i produkcija poker natjecanja, turnira, igara i igranja; usluge elektroničkog izdavaštva; usluge snimanja videa i filmova; usluge pružanja informacija i savjetovanja koje se odnose na gore navedene usluge; usluge pružanja vijesti, trenutnih zbivanja i sportskih vijesti; usluge informiranja i savjetovanja u vezi televizijskih i radio programa, obrazovanja, rekreacije, zabave, muzike i sporta; usluge informiranja i savjetovanja u vezi televizijskih i radio programa, obrazovanja, rekreacije, zabave, muzike i sporta koje se pružaju on-line iz računalne baze podataka, na Internetu ili putem mobilnih telefona; usluge pružanja činjeničnih informacija u odnosu na televizijske i radio programe, vijesti i sport; usluge instruiranja; usluge obuke; usluge vezane za razonodu; savjetodavne usluge u vezi s zabavom; priprema konferencija, seminara, simpozija ili workshopova; priprema izložbi i festivala; usluge agencija za rezervaciju; kino usluge; usluge kino studija; distribucija radijskog programa, televizijskog programa, filmova, igranih

filmova, prethodno snimljenih video traka, audio i/ili video materijala, prethodno snimljenih video kasete, DVD-ova ili prethodno snimljenih video diskova; produkcija radio programa, televizijskih programa, filmova, igranih filmova, prethodno snimljenih video traka, audio i/ili video materijala, prethodno snimljenih video kasete, DVD-ova ili prethodno snimljenih video diskova; editovanje radio programa, televizijskih programa, filmova, igranih filmova, prethodno snimljenih video traka, audio i/ili video materijala, prethodno snimljenih video kasete, DVD-ova ili prethodno snimljenih video diskova; najam, licenciranje, lizing ili iznajmljivanje radijskog programa, televizijskog programa, filmova, igranih filmova, prethodno snimljenih video traka, audio i/ili video materijala, prethodno snimljenih video kasete, DVD-ova ili prethodno snimljenih video diskova; prikazivanje radijskog programa, televizijskog programa, filmova, igranih filmova, prethodno snimljenih video traka, audio i/ili video materijala, prethodno snimljenih video kasete, DVD-ova ili prethodno snimljenih video diskova; prijenos radijskog programa, televizijskog programa, filmova, igranih filmova, prethodno snimljenih video traka, audio i/ili video materijala, prethodno snimljenih video kasete, DVD-ova ili prethodno snimljenih video diskova; usluge zabavnih parkova sa tematikom filma, radio i televizijske produkcije; organizacija i upravljanje zabavnim i tematskim parkovima; organiziranje zabave; priprema radijskog programa, televizijskog programa, filmova, prethodno nasnimljenih video traka, audio i/ili video materijala, prethodno nasnimljenih video kasete, DVD-ova ili prethodno nasnimljenih video diskova ili igranih filmova za distribuciju, prijenos, ili emitiranje na bilo koji način; pružanje usluga radijskih programa, televizijskih programa, filmova, audio i/ili video materijala i igranih filmova on-line (koje se ne mogu preuzimati); izdavanje i distribucija tiskanih medija i snimaka; usluge digitalnog oslikavanja; sinkronizacija; montaža video traka; zabava; filmska produkcija; najam igranih filmova; filmski studiji; obezbjeđivanje prostora za kino sale; produkcija predstava; produkcija video filmskih traka, iznajmljivanje audio opreme; iznajmljivanje uređaja za osvjetljivanje za pozorišne setove i televizijske studije; iznajmljivanje igranih filmova; iznajmljivanje filmskih projektoru i pripadajuće opreme; iznajmljivanje radio opreme; iznajmljivanje televizija i televizijske opreme; iznajmljivanje sportske opreme; iznajmljivanje video kamera; iznajmljivanje video traka; iznajmljivanje video snimača; pozorišna produkcija; usluge filmskih studija; organizacija i ugošćavanje ceremonija dodjele nagrada; prezentacija filmova; produkcija specijalnih efekata za filmove; usluge studija za snimanje; savjetovanje ili pružanje informacija vezano za gore navedeno.



- (111) **BAZ0711407** (181) 2017-07-11  
 (210) BAZ0711407A (220) 2007-07-11  
 (151) 2012-05-28  
 (300) GB  
 2007-01-11  
 2443332

(732) **Wipro Trademarks Holding Limited**  
**Doddakannelli, Sarjapur Road,**  
**Bangalore-560035, Karnataka**

**IN**

- (740) Dragan Mićunović  
 (540)

**WIPRO**

(511)

**09**

Kompjuterski programi i kompjuterski sistemi; kompjuterski programi i sistemi za planiranje izvora prihoda za poduzetništvo, upravljanje poslovnim procesom, upravljanje životnim ciklusom proizvoda, upravljanje odnosima sa klijentima, upravljanje procesima nabavke, elektronsko nabavljanje roba i usluga i procesuiranje transakcija u uredu; magnetni nosači podataka; kompjuteri; oprema za obradu podataka; sučelja (informatika); kompjuterski hardware; pomoćni uređaji računara; terminali; disk jedinice i pogonski programi; pisači za računare; modemi; diskete, savitiljive; držači disketa; monitori (računarska oprema); integralna kola; štampane kružne ploče; aparati za magnetsko snimanje; elektroničke kućne mašine; stabilizatori voltaže; regulatori; transformatori; preklopnici; pretvarači, električni; uređaj za neometano snabdijevanje električnom energijom; aparati za snimanje prenos ili reprodukciju zvuka ili slika; fotografografski, kinematografski, optički aparati i instrumenti, aparati i instrumenti za vaganje, mjerenje, signaliziranje, provjeravanje i podučavanje; aparati koji rade na kovanice (novčiće) ili žetone; govorne mašine; kase; mašine za računanje; aparati za gašenje požara.

**35**

Poslovne konsultantske i savjetodavne usluge vezane za upravljanje informacijskim tehnologijama; konsultantske i savjetodavne usluge na polju poslovne strategije; poslovno savjetovanje, naročito savjetovanje na poljima planiranja izvora prihoda za poduzetništvo, upravljanja poslovnim procesima, upravljanja životnim ciklusom proizvoda, upravljanja odnosima sa klijentima, upravljanje procesom nabavke, elektronsko nabavljanje roba i usluga i procesuiranje transakcija u uredu; prikupljanje poslovnih obavijesti i informacija; kompiliranje poslovnih obavijesti i informacija u kompjuterske baze podataka; vođenje studija učinkovitosti; konsultantske usluge vezane za poslovnu učinkovitost; usluge savjetovanje vezane za upravljanje poslovnim rizikom; usluge savjetovanja vezane za upravljanje poslovnim promjenama i reorganizaciju; savjetovanje u poslovnom procesu; analiziranje poslovne vrijednosti.

**42**

Konsultantske i usluge informiranja vezane za informacijske tehnologije, arhitekturu i infrastrukturu informacijskih tehnologija i integriranje kompjuterskih sistema; konsultantske i usluge informiranja vezane za informacijske tehnologije na poljima planiranja izvora prihoda za poduzetništvo, upravljanja poslovnim procesom, upravljanja životnim ciklusom proizvoda, upravljanja odnosima sa klijentima, upravljanja lancima nabavke, elektronskog nabavljanja roba i usluga i procesuiranja transakcija u uredu; usluge inženjeringa vezane za informacijske tehnologije; prikupljanje informacija vezanih za informacijske tehnologije; istraživanje i koncepcija na polju informacijskih tehnologija; osmišljavanje kompjuterskih programa, kompjuterskih ugrađenih programa, kompjuterskog hardware-a and kompjuterskih sistema; uvođenje i održavanje kompjuterskih programa, kompjuterskih ugrađenih programa i kompjuterskih sistema; usluge testiranja informacijskih tehnologija; usluge kontrole kvaliteta i revizije kontrole kvaliteta na polju informacijskih tehnologija; savjetovanje na polju kompjuterskog hardware-a, kompjuterskog programiranja, održavanja kompjuterskih programa, obnavljanja kompjuterskih programa, osmišljavanja kompjuterskih programa, analize i integracije kompjuterskih sistema, dobijanje natrag podataka iz kompjutera.

- (111) **BAZ0711515** (181) 2017-08-13  
 (210) BAZ0711515A (220) 2007-08-13  
 (151) 2012-05-08

(732) **DENSO CORPORATION**

**1-1 Showa-cho, Kariya-city, Aichi-pref.**

**JP**

- (740) Advokat Inja Pašalić  
 (540)

**DENSO**

(531) 27.05;

(511)

**03**

Preparati za bjeljenje i ostale tvari za pranje rublja; preparati za čišćenje, poliranje, odmaščivanje i struganje; sapuni; parfimerijski proizvodi, eterična ulja, kozmetički proizvodi, losioni za kosu: proizvodi za njegu zuba, a posebno osvježivači, sredstva za čišćenje, deterdženti, mirisi, sapuni, tečnost za čišćenje radijatora, tečnost za čišćenje vjetrotorskih stakala.

**04**

Industrijska ulja i masti; sredstva za podmazivanje; proizvodi za upijanje, vlaženje i vezanje prašine; goriva (uključujući benzin za motore) i rasvjetne tvari; svijeće, stijenjevi za rasvjetu a posebno dodaci motornom gorivu, karburatori, industrijsko mazivo, industrijsko ulje, lubrikanti, mast za podmazivanje, ulje za podmazivanje, motorno gorivo.

**07**

Motori (osim motora za kopnena vozila); spojke, prijenosni uređaji (osim onih za kopnena vozila); poljoprivredne naprave osim onih koji se pokreću ručno; inkubatori za jaja, a posebno alternatori, generatori za klima-uređaje, diname, magneti, razvodnici, uređaji za paljenje, kalemi za paljenje, svjećice, grijači, starteri za motore i mašine, pročišćivači zraka, zračni filteri, uljni filteri, filteri goriva, taložnici goriva (separatori), dizna za ubrizgavanje goriva, dizne, aparati za kontrolu električnog ubrizgavanja dizela, regulatori, ventili, vodeni ventili, sprave za grijanje zraka, regulatori pritiska, zračne pumpe, pumpe goriva, pumpe za ubrizgavanje goriva, vakum-pumpe, guvernera, punjač, naprave za kontrolu vremena, turbokompresori, uređaji za cirkulacija ispusnih gasova, uređaji za odvajanje uglja (kanisteri), grijač hladne smjese, uređaji za kontrolu udarca za mašine, izduvne cijevi, uređaji za smanjenje potrošnje goriva, kontrolni mehanizam (za mašine, motore i strojeve), hidraulična kontrola (za mašine, motore i strojeve), pneumatska kontrola (za mašine, motore i strojeve), uređaji za pretvorbu goriva, radijatori, prigušivači, hladnjaci ulja, ventilatori, kompresori, kondenzatori, prijemnici (separatori), uređaji za razmjenu toplote, ležaji, tokarske tezge, automatske mašine za rukovanje (manipulatori za robote), uređaji za mehanizaciju (roboti), mašine za glodanje, mašine za kalupljenje, kalupi (dijelovi mašina), mirisni osvježivači, (električni) uređaji za navlačenje zavjesa, električni motori (za druge namjene osim vozila koja se kreću po zemlji), poljoprivredni uređaji, poljoprivredne mašine, uređaji za motore i mašine koji smanjuju zagađenje, remen alternatora, remen za mašine, motore i uređaje, četkice na alternatoru, električne četkice, karburatori, kertridži za mašine za filtriranje, ventili s poklopcem, mašine za filtriranje, električni kuhinjski uređaji, remeni, reduktori pritiska, pretvarači momenta, katalizatorski konvertori, monolitni nosači za upotrebu u katalizatorskim konvertorima, dizelski filter, uređaji za uklanjanje čestica, rezervni i dodatni dijelovi za sve gore navedene robe.

**09**

Naučni, nautički, geodetski, fotografski, kinematografski i optički aparati i instrumenti kao i aparati u instrumenti za vaganje, signalizaciju, kontrolu (inspekciju), za pomoć (spašavanje) i za obuku; aparati i instrumenti za vođenje, distribuiranje, transformiranje, akumuliranje; aparati za snimanje, prijenos, reprodukciju zvuka ili slika; magnetne podloge za snimanje, akustične ploče; automati i mehanizmi za automatske uređaje koji se pokreću uz prethodno ubacivanje kovanica; registrske blagajne, računari, oprema za obradu podataka i računala, uređaji za gašenje požara a posebno električni prijenosnici, regulatori voltaže, antene (strujne antene), električna zvana, alarmi, transiver, telefonski uređaji, televizijski uređaji, fax mašine, prenosnici za telekomunikacije, mikrofoni, električni prekidači, multipleksna mreža, brzinomjeri, tahometri, mjerači goriva i sprave za baždarenje, toplomjeri i pokazatelji temperature, mjerači i pokazatelji pritiska ulja, voltometri, ampermetri, grupe instrumenata (kobinovani mjerači), kilomer-sat za vozila, tahografi, mjerači protoka zraka (za motore), testni uređaji (za nemedicinske svrhe), termostati, halogenski

detektori curenja, vakuum senzori, senzori kisika, senzori kočnica, senzori temperature ulaznog zraka, senzori temperature ulja, senzori udara, senzor položaja poluge, senzor temperature izduvnih gasova, senzor nagiba, senzor unutrašnje temperature, senzor sunčeve radijacije (aktinometar), senzor isparavanja, senzor za kontrolu visine, senzor za upravljanje, Piezoelektrični senzor, mjerač ubrzanja, senzor brzine točkova, akcelerometar, senzor zadnje osovine, senzor udara, sigurnosni senzor, ultrasonočni senzor, senzor brzine, senzor magnetnog polja, senzor za kišu, računari (elektronske kontrolne jedinice), mikroprocesori, integrisana kola, poluprovodnici, procesori (centralne procesne jedinice), monitori (računarski hardver), računari za kontrolu zračenja, računarske memorije, uređaji za procesuiranje podataka, čitači bar-kodova, ručni skeneri bar-kodova, ručni priključak za bar-kodove, magnetske kodirane kartice, magnetske kartice (magnetski nosači podataka), pisači/čitači magnetskih kartica, uređaji za očitavanje identifikacionih kartica, radne stanice za fabričku automatizaciju (FA) (uređaji za prenos i procesuiranje podataka), električna kontrolna jedinica (za proizvodne mašine i robote), uređaji za verifikaciju otisaka prstiju, uređaji za prepoznavanje glasa, kontrolor koji se može programirati, nekontaktne identifikacione kartice, čitači/pisači nekontaktnih identifikacionih kartica, uređaji za očitavanje mikrotalasnih radio frekvencija, uređaji za optičko prepoznavanje, računari za mašine s numeričkom kontrolom, računarski programi (snimljeni), kompakt-diskovi (audio-video), kompakt-diskovi (samo za čitanje podataka), čitači kompakt-diskova, optički diskovi, magnetni diskovi, optičko-magnetni diskovi, CRT (katodna cijev), uređaji za projekciju, projekcionu platnu, pojačivači za klima uređaje, računari za automatske klima uređaje, kontrolne ploče za klima uređaje, protuprovalni uređaji, prenosive baterije, solarne baterije, elektromagnetna kola, električna kola, komutatori, električni konektori, ispravljači, uređaji za mjerenje, uređaji za mjerenje razdaljine, uređaji za daljinsku kontrolu, električne instalacije za spriječavanje krađe, električni uređaji za ubijanje insekata, aktivatori (elektromagnetski upravljani uređaji), uređaji za navigaciju automobila, uređaji za upravljanje automobila s pogonom na 4 točka, automatski uređaji za upravljanje vozilima, uređaji za elektronsko zaključavanje vrata, automatski ventil (elektromagnetni ventil), sonarni uređaji za upozoravanje, simulatori za upravljanje i kontrolu vozila, rezervni i dodatni dijelovi za sve gore navedene robe.

**11**

uređaji za rasvjetu, grijanje, proizvodnju pare, kuhanje, hlađenje, sušenje, ventilaciju, vodoopskrbu i sanitarna oprema a posebno klima-uređaji za automobile i rezervni dijelovi, uređaji i instalacije za klima-uređaje, ventilatori za vozila, instalacije i aparati za ventilaciju, ventilatori za klima-uređaje, filteri (dijelovi za domaćinstva i industrijske instalacije) filteri za klima-uređaje, instalacije za filtriranje zraka, električne peći, nape, izmjenjivači toplote, uređaji za sušenje i osiguranje otpada, uređaji i mašine za pročišćavanje zraka, mirisni uređaji za osvježavanje zraka, uređaji za infracrveno zagrijavanje zraka, uređaji za zagrijavanje vozila i rezervni i dodatni dijelovi za te uređaje, uređaji za odmrzavanje za vozila, uređaji za grijanje, elementi za grijanje, pumpe za grijanje, uređaji i mašine za hlađenje, kontejneri za hlađenje, frižideri, mašine i instalacije za hlađenje, posude za grijanje vode, kutije za led, kutije za izolaciju toplote, prenosivi tuševi, uređaji za isušivanje zraka, uređaji i mašine za pročišćavanje

vode, filteri za pijaču vodu, automatske slavine, ventil za automatsko puštanje vode (instalacije za puštanje vode), uređaji za pročišćavanje vode u kadi, grijači za vodu za kupatila, uređaji za osvjetljenje, uređaji za osvjetljenje vozila, uređaji koji onemogućavaju stvaranje bljeska za automobile (dijelovi za lampe), uređaji za kontrolu svjetla, žarulje, rotaciona svjetla i električni ili elektronski uređaji za njihovu kontrolu, električni pokrivači koji nisu namijenjeni za medicinske svrhe, mašine i uređaji za oporavak i regenerisanje hladnjaka, rezervni i dodatni dijelovi za sve navedene robe.

**12**

vozila, uređaji za kretanje po zemlji, po vodi ili po zraku, a posebno uređaji za zračne jastuke za vozila, uređaji koji onemogućavaju stvaranje bljeska za vozila, uređaji za spriječavanje obijanja brave na vozilima, protuprovalni uređaji za vozila, uređaji za kontrolu kočenja na vozilima, kočnice za vozila, katalizatori za motore, kontrolni sistemi za sigurnosne pojaseve na sjedištima vozila (uređaji za zatezanje pojaseva), uređaji za kontrolu voženje, pokazivači smjera na vozilima, motori za kopnena vozila, električni motori uključujući motor za brisače, motor za pranje, motor za rugulisanje prozora, i motor za ventilator za kopnena vozila, uređaji za kontrolu izduvnih gasova, nosač motora, uređaji za čišćenje farova, sirene, monolitni nosači motora, uređaji za točkove koji spriječavaju proklizavanje, retrovizori, uređaji za daljinsko otključavanje, izmjenični alarmi za vozila, sigurnosni pojasevi za sjedišta u vozilima, amortizeri za vozila, uređaji za kontrolu trenja, turbine za kopnena vozila, brisači za vjetrobran, sredstva za čišćenje vjetrobranskih stakala, rezervni i dodatni dijelovi za sve navedene robe.

**35**

oglašavanje i reklamiranje; vođenje komercijalnih poslova; komercijalna administracija; uredski poslovi, a posebno usluge računovodstva, reklamiranje, pomoć u upravljanju biznisom, profesionalni biznis-konsalting, poslovno istraživanje, sistematizacija informacija u kompjuterske baze podataka, analiza troškova, traženje podataka u kompjuterskim fajlovima za druge, organizacija izložaba za komercijalne i reklamne svrhe, marketinška istraživanja, marketinške studije, modeli za reklamne ili prodajne promocije, on-line reklamiranje na kompjuterskim mrežama, prodajne promocije za druge, priprema poreza, iznajmljivanje industrijskih mašina, usluge maloprodaje, usluge veleprodaje.

**37**

izgradnja, popravci, usluge postavljanja a posebno instalacija i popravak aparata za klima-uređaje, protukorodivni tretman vozila, održavanje automobila, instalacija i popravka električnih uređaja, popravak i održavanje filmskih projektora, instalacija i popravka opreme za hlađenje, instalacija i popravak opreme za grijanje, instalacija i popravak kuhinjske opreme, instalacija, održavanje i popravak mašina, održavanje i popravak motora u vozilima, popravak fotografske opreme, popravak pumpi, održavanje i popravak računara, instalacija i popravak telefonskih aparata, čišćenje vozila, podmazivanje vozila, poliranje vozila, popravlanje vozila, servisne stanice za vozila, pranje vozila.

(111) **BAZ0812390** (181) 2018-03-12

(210) BAZ0812390A (220) 2008-03-12

(151) 2012-05-09

(732) **MEGGLE AG****Megglesstrasse 6-12, 83512 Wasserburg DE**

(740) «INTELBIRO» d.o.o.

(540)

**Vitalité**

(511)

**29**

Mlijeko i mliječni proizvodi; maslac i preparati s maslacem; sir i proizvodi od sira; namazi ili paštete; mlijeko i preparati na bazi jogurta, osobito napitci od jogurta sa ili bez voćnih sastojaka; mliječni napitci (u kojima prevladava mlijeko); mliječni napitci na bazi sirutke sa ili bez dodatka voća i sirupa; voćni napitci koji sadrže mlijeko; jestiva ulja i masti; preparati od soje (uključeni u razred 29); jogurt sa ili bez voćnih sastojaka; deserti i ostali preparati na bazi mlijeka; juhe; sirutka, laktoza, voćni i proteinski koncentri za prehrambenu industriju; džemovi, kompoti; konzervirano, sušeno i kuhano voće; hladetina (želei).

(111) **BAZ0812647** (181) 2018-04-29

(210) BAZ0812647A (220) 2008-04-29

(151) 2012-04-10

(732) **SOUTH CHINA TIRE&RUBBER CO., LTD.****116# Donghuan Road, Panyu, Guangzhou****CN**

(740) "ŽIVKO MIJATOVIĆ &amp; PARTNERS" d.o.o. Sarajevo

(540)



(531) 02.05; 26.04; 27.05;

(511)

**12**

Automobilске gume, vanjski omotači gumenih kotača; vanjske gume za kotače vozila; unutrašnje gume za kotače; zračnice za kotače vozila; trake za izmjenu vanjskog sloja automobilskih guma; čvrste vanjske gume za kotače vozila; bicikli; gume za bicikla, točkove; gume za avione; gusjenice vozila; zračnice za bicikla, točkove.

(111) **BAZ0812650** (181) 2018-05-05  
 (210) BAZ0812650A (220) 2008-05-05  
 (151) 2012-03-28

(732) **Aquarius Ogilvy doo**  
**Isidore Sekulić 22, 78000 Banja Luka**  
**BA**

(740) NEMA ZASTUPNIKA

(540)



(531) 27.05;

(511)

**41**

Organizacija festivala.

(111) **BAZ0812702** (181) 2018-05-13  
 (210) BAZ0812702A (220) 2008-05-13  
 (151) 2012-04-11

(300) EM  
 2007-11-13  
 006460588

(732) **Lidl Stiftung & Co. KG**  
**Stiftsbergstr. 1, 74167 Neckarsulm**  
**DE**

(740) Nedim Krilić

(591) plava, crvena, žuta

(540)



(531) 26.01; 26.04; 27.03; 27.05; 29.01;

(511)

**01**

Veštački zasladjivači; djubriva.

**02**

Boje, lakovi; sredstva za zaštitu od rdje, sredstva za konzervaciju drveta, sredstva za bojenje.

**03**

Sredstva za pranje i izbeljivanje; štirak za rublje; sredstva za čišćenje, poliranje, uklanjanje masnih mrlja i brušenje; sapuni, parfimerijska roba, eterična ulja, sredstva za negu tela i lepote, sredstva za sunčanje, vodice za kosu; sredstva za pranje zuba; dezodoransi za prostorije u obliku mirisnih sprejova; dezodoransna sredstva za ličnu upotrebu.

**04**

Goriva i naprave za osvetljavanje; sveće, šibice.

**05**

Preparati za negu zdravlja; lekovi, koji nisu ograničeni na prodaju u apotekama; flasteri, zavojni materijal, sredstva za dezinfekciju; dezodoransna sredstva kao i dezodoranski sprejovi za prostorije; dijetetski proizvodi za medicinske svrhe, dijetetske životne namirnice (sadržane u Klasi 05), hrana za bebe; higijenski artikli, posebno ženski higijenski artikli kao ženski ulošci, ulošci za slip, tamponi, mesečne gaćice.

**06**

Materijali za izgradnju od metala, sitnice od gvozdja i mali komadi metalne robe, roba od običnog metala (sadržana u Klasi 06).

**07**

Mašine sadržane u Klasi 07, posebno električne kuhinjske mašine za sečenje, mlevenje, presovanje ili otvaranje, mašine za etiketiranje, mašine za mlevenje mesa, šivaće mašine, brusilice, bušilice, testere, mašine za zavarivanje, mašine za pakovanje, mašine za pranje posudja, mašine za pranje veša, poljoprivredne mašine i mašine za vrtlarstvo; mikseri, sokovnici, električni otvarači konzervi, mašine za spajanje (zavarivanje) folije, električni čistači podova, posebno usisivači i mašine za poliranje podova.

**08**

Alati i aparati na ručni pogon a sadržani u Klasi 08; Nožarska roba, viljuške i kašike; aparati za brijanje (takodje električni); artikli za manikir i pedikir.

**09**

Električni aparati i instrumenti sadržani u Klasi 09; posebno aparati i instrumenti za sprovođenje, menjanje, transformisanje, akumulaciju, regulaciju i kontrolu struje, električne pegle, električne vage za ličnu i upotrebu u domaćinstvu, električni kablovi, električne utičnice, električni prekidači, aparati za napajanje strujom, pojačala, razvodnici; aparati i instrumenti za upotrebu u nauci, istraživanju, fotografiji, kinematografiji, optici, merenju težine, uzimanju mere, signalizaciji, kontroli, aparati i instrumenti za podučavanje kao i oni koji mogu da spasu život; naočari, dvogledi; instrumenti za snimanje, prenos i reprodukciju zvuka i slike; nosači magnetnih snimaka, CD-

ovi, DVD-ovi, muzičke kasete, gramofonske ploče, sve vrste nosača podataka snabdeveni informacijama i/ili tonom i/ili slikom; Računarske mašine, uređaji za obradu podataka, i kompjuteri.

**10**

Hirurški, medicinski, stomatološki i veterinarski aparati i instrumenti; ortopedski artikli.

**11**

Aparati za osvetljenje, grejanje, stvaranje pare, kuvanje, rashladjivanje, sušenje i ventilaciju; fenovi, električni uvijači kose, vikleri, tosteri.

**12**

Sredstva za prevoz preko tla i vode, posebno bicikli i čamci; druge sprave za prevoz preko tla i vode, posebno kolica i vagončići; potrebštine za prevozna sredstva preko tla i vode kao i druge naprave za prevoz preko tla i vode (koje su sadržane u Klasi 12), posebno potrebštine za bicikle, motorna vozila i čamce.

**13**

Vatromet.

**14**

Juvelirska roba (nakit), drago kamenje; satovi i instrumenti za merenje vremena.

**15**

Muzički instrumenti.

**16**

Papir, karton, kao i roba od ovih materijala a sadržana u Klasi 16, posebno papirni ubrusi, pelene za jednokratnu upotrebu, papirne salвете, filter papir, maramice, toaletni papir, spremnici za pakovanje od papira, vrećice za pakovanje od papira; štamparski proizvodi; knjigovezački artikli; fotografije; roba za pisanje; lepkovi za papirnu robu i robu za pisanje ili za domaćinstvo; predmeti za potrebe umetnika; kistovi; pisaće mašine i kancelarijski artikli (osim kancelarijskog nameštaja; sredstva za nastavu i podučavanje (osim aparata); materijal od plastike za pakovanje sadržan u Klasi 16 posebno omotači, vrećice, folije; reklamni materijal, naime mustre za dizajniranje oglasa.

**18**

Koža i imitacija kože i roba izradjena od kože i imitacije kože a sadržana u Klasi 18, posebno torbe i sitni kožni predmeti, tašne, novčanici, spremnici za ključeve; putni i ručni koferi; kišobrani, suncobrani.

**20**

Nameštaj, nameštaj za kampovanje, nameštaj za životinje, madraci, potrebštine za krevet (osim posteljine), čiviluci, ogledala, ramovi; pletena roba (od šiblja); roba (sadržana u Klasi 20) od drveta, plute, trske, bambusa, pruča, roga, kostiju i zamena za ove materijale ili i od plastike.

**21**

Spremnici i uređaji za domaćinstvo i kuhinju koji nisu napravljeni od plemenitih metala niti obloženi istim; češljevi i sundjeri; četke (osim kistova); potrebštine za čišćenje; čelična vuna; roba napravljena od stakla, porcelan, i roba od kamena (sadržana u Klasi 21).

**23**

Prediva i konci za tekstilne svrhe.

**24**

Tekstilna roba sadržana u Klasi 24, posebno posteljina i stolnjaci; pokrivači za krevete i stolove.

**25**

Odjevni predmeti, obuća, pokrivke za glave.

**26**

Čipke i vez, trake za vezivanje i vrpce; dugmad, kopče, čiode i igle; veštačko cveće.

**27**

Tepisi, asure, otirači, linoleum i druge podne obloge; tapete (osim od tekstilnih materijala).

**28**

Igre i igračke; artikli za vežbanje i sport sadržane u Klasi 28; dekoracije za božićno drvce; karte za igranje.

**29**

Meso, riba, živina i divljač, takodje duboko zamrznuto; roba od mesa i kobasičarska roba; ekstrati od mesa; mekušci i ljuskari; Konzervisano, sušeno i kuvano voće i povrće, prethodno navedena roba slatko i/ili kiselo konzervisano; želei, džemovi, marmelade, voćni musevi i drugi slatki namazi za hleb; jaja, mleko, mlečni proizvodi sadržani u Klasi 29, posebno puter, sir, sveže mleko, dugotrajno mleko, pavlaka, jogurt; svež kravljji sir (kvark); mleko u prahu namenjeno ishrani, deserti od jogurta, svežeg kravljjeg sira (kvarka) i pavlake; konzerve mesa, kobasica, ribe, voća i povrća; preradjeni orasi; jestiva ulja i masti; gotova i duboko smrznuta hrana sadržana u Klasi 29; dijetetski proizvodi i namirnice za nemedicinske svrhe sadržane u Klasi 29.

**30**

Kafa, čaj, kakao, šećer, pirinač, tapioka, sago, zamene za kafu; Brašna i pripravci od žitarica, pogotovo cerealijske, musli i proizvodi od celog zrna; testenina; preparati od kafe i kakaa za Proizvodnju alkoholnih i bezalkoholnih pića, aromatične materije za namirnice, hleb, fino pecivo i poslastičarski proizvodi, slatka i šećerna roba, sladoled; puding; med, sirup od melase; kvasac, prašak za pecivo, gustin; so, senf; majonez, kečap; Sirće, sosovi (začinski), sosovi za salate; začini, začinski ekstrakti, sušeno začinsko bilje; gotova jela i duboko zamrznuta hrana sadržana u Klasi 30; dijetetski proizvodi i namirnice za nemedicinske svrhe sadržane u Klasi 30.

**31**

Sveže voće i povrće; orasi; semenke, žive biljke i prirodno cveće; sušene biljke; hrana za životinje i dodaci hrani za životinje; prostirke za životinje.

**32**

Piva, bezalkoholna piva, dijetalno pivo; mineralne vode i gazirana voda kao i druga bezalkoholna pića; voćni napitci i voćni sokovi; sirupi i drugi preparati za spravljanje napitaka.

**33**

Alkoholna pića (osim piva) sadržana u Klasi 33, posebno vina, žestoka alkoholna pića, liker, mešani alkoholni napitci koji sadrže mleko, kokteli i aperitivi na bazi žestokih alkoholnih pića i vina; napitci koji sadrže vino; alkoholni preparati za spravljanje napitaka.

**34**

Duvan, roba od duvana, posebno cigarete, artikli za pušače; šibice, upaljači (sadržani u Klasi 34).

**35**

Usluge maloprodaje u vezi sa hranom, bezalkoholnim napitcima, alkoholnim napitcima, duvanom i robom od duvana, artiklima za održavanje higijene, preparatima za pranje i čišćenje, preparatima i kozmetikom za negu tela, lekovima, posudjem i uređajima za upotrebu u domaćinstvu i kuhinji, grnčarija i escajg, kancelarijske potrebštine, zanatski pribor, dekorativni predmeti, kancelarijski pisala i materijal i pribor i školski pribor, odeća, obuća, roba od tekstila, posebno tekstil za upotrebu u domaćinstvu razne sitnice (pozamanterija) proizvodi od kože (kožna roba), predmeti potrebni za putovanje, elektronska oprema i aparati za široku upotrebu, kompjuteri, telekomunikacioni aparati, predmeti za bavljenje sportom i igračke, majstorski i vrtlarski alati za upotrebu u „uradi sam“ sektoru, mašine, posebno mašine i naprave za kućnu upotrebu, hrana za životinje i potrebštine vezane za kućne ljubimce; organizovanje ugovora za usluge koje drugi pružaju, posebno organizovanje ugovora za mobilne telefone i ugovora za snabdevanje melodija za zvona mobilnih telefona za treća lica, organizovanje ugovora za pružanje usluga, popravke i održavanja za treća lica; konsultovanje potrošača.

**36**

Organizovanje štednih i finansijskih ugovora.

**39**

Usluge rezervacija i bukiranja putovanja.

**40**

Usluge fotolaboratorije sadržane u Klasi 40.

**41**

Rezervacija sedišta i prodaja karata za događaje.

**42**

Konsultantske usluge vezane za zaštitu životne sredine.

(111) **BAZ0812793** (181) 2018-06-02

(210) BAZ0812793A (220) 2008-06-02

(151) 2012-04-20

(300) EM  
2008-04-15  
006831283

(732) **Lidl Stiftung & Co. KG**  
**Stiftsbergstr. 1, 74167 Neckarsulm**  
**DE**

(740) Nedim Kričić

(540)

**choco hopper**

(511)

**30**

Čokolada, čokoladni proizvodi, proizvodi od šećera/šećerlame.

(111) **BAZ0812916** (181) 2018-06-24

(210) BAZ0812916A (220) 2008-06-24

(151) 2012-04-10

(732) **Kraft Foods Schweiz Holding GmbH**  
**Chollerstrasse 4, 6301 Zug**  
**CH**

(740) „INTELBIRO“ d.o.o.

(540)



(531) 27.05;

(511)

**30**

Čokoladni slatkiši, sladoled.

(111) **BAZ0812968** (181) 2018-07-10

(210) BAZ0812968A (220) 2008-07-10

(151) 2012-05-08

(732) **Deckers Outdoor Corporation**  
**495-A S. Fairview Ave., Goleta,**  
**California 93117**

**US**

(740) "ŽIVKO MIJATOVIĆ & PARTNERS" d.o.o. Sarajevo

(540)



(531) 09.09; 27.05;

(511)

**25**

Odjeća, obuća, pokrivala za glavu.

(111) **BAZ0813016** (181) 2018-07-23

(210) BAZ0813016A (220) 2008-07-23

(151) 2012-03-21

(732) **ANTA (CHINA) CO., LTD.**  
**Dongshan Industrial Zone, Chidian**  
**Town, Jinjiang City, Fujian Province**

**CN**

(740) „STAM” d.o.o.

(540)



(531) 26.03; 26.11; 27.05;

(511)

**18**

Životinjske kože; neprerađena koža ili polu-prerađena koža; imitacije kože; torbe; školske torbe; ranci; novčanici; akten-tašne; ručne torbe; torbe za putovanja; torbice (vrećice) od kože za ambalažu; poslovne torbe; kompleti za putovanja (od kože); ženske torbe; putne torbe; koferi; sportske torbe; torbe sa naramenicama za nošenje djece; kovčezi; ukrasne kutije za pakovanje; čekovne knjižice (od kože ili imitacije kože); futrole za pasoše (od kože ili imitacije kože); kožni ukrasi za namještaj; kožni kaiševi; držači za kofere; kutije (sanduci) od kože ili presvučeni kožom; kutije od vulkanizovanih vlakana; futrole za ključeve (od kože); mrežaste torbe za kupovinu; krzna; bunde; kišobrani i suncobrani; štapovi za hodanje; saračka (sedlarska) roba; crijeva za pravljenje kobasica.

**25**

Odjeća; sportski dresovi; odjeća od papira; T-majice; prsluci za ribolovce; donji veš; prsluci; sportske majice; baletanski trikoi; pidžame; gaće; podsuknje; ulošci za odjeću; naramenice; štيتnici za vrat; prednji djelovi košulja; postave (djelovi odjeće); kaubojske košulje; narukvice; džepovi za odjeću; veš protiv znojenja; odjeća za kupanje; oprema za bebe (odjeća); odjeća za bicikliste; kupaće kape; kupaće gaće; odjeća za plivanje; odjeća za bicikliste; kupaće kape; kupaće gaće; odjeća za plivanje; gimnastička odjeća; kimona; rvački trikoi; kišni kaputi; kišne kabanice; odjeća za ples; kopačke; gimnastička obuća; kramponi za fudbalske cipele (čizme); skijaška obuća; obuća za skakače; obuća za trčanje; cipele za planinarenje; obuća; čizme; sportske cipele; sportske čizme; vrhovi za obuću; ulošci za obuću; metalni djelovi za cipele i čizme; gornji djelovi obuće; zakrpe za obuću; kamašne (dokoljenice); štikle (podpetice) za cipele i čizme; obrubi za čizme i cipele; đonovi za obuću; ulošci za obuću; pokrivala za glavu; pokrivala za glavu sa zaštitnikom za sunce; štيتnici za uši (odjevni); trake za kosu (odjeća); šeširi od papira (odjevni); šljemovi za djecu; čarape; helanke; navlake za noge za dječija kolica koja se ne zagrijavaju na struju; ženske čarape; rukavice (odjevne); mufovi (odjevni); marame; šalovi; kaiševi (odjevni); kaiševi za novac (odjevni); pojasevi (odjevni); ešarpe; vjenčanice; odjeća za djecu; kravate.

**28**

Stolovi za stoni fudbal (igra); igre; igračke; leteći diskovi (igra); slagalice; igre na tablama; gumeni mjehurovi za igru; lopte za igranje; niti za reket; štapovi za golf; žice za reket; torbe za kriket; torbe za golf sa ili bez točkova; mreže za sport; reketi; stolovi za stoni tenis; torbe za lopte i reket; mašine, oprema i aparati za vježbanje tjela (treniranje); sprave za vježbanje snage šaka; velike lopte za vježbanje; oprema za streličarstvo; mašine, oprema i aparati za vježbanje; daske za surfovanje; oružje za mačevanje; veze za alpiniste; skejtbordovi; specijalno oblikovane torbe za skijaše i surfere; bokzerski džakovi; sportski konopci (za preskakanje, za povlačenje); strelice za pikado; frizbi za sport; vreće sa pjeskom za sport; zviždaljke; bazeni za plivanje (za igru); plastične staze; sportske rukavice (oprema za igre); štيتnici za cjevanice (kao sportski artikli); rukavice za igre; štيتnici za laktove (kao sportski artikli); štيتnici za koljena (kao sportski artikli); zaštitne obloge (djelovi sportske odjeće); rukavice za golf; steznici za struk; štيتnici za šake; štيتnici za potkoljenice; štيتnici za ruke; štيتnici za stomak; pojasevi za sport; štيتnici za ručni zglob; klizaljke za led; ukrasi za jelke (izuzev osvjetljenja i bombona); oprema za ribolov; znojnice (trake za upijanje znoja za igre).

---

---

(111) **BAZ0813032** (181) 2018-07-29  
(210) BAZ0813032A (220) 2008-07-29  
(151) 2012-03-19

(732) **ZADA pharmaceuticals d.o.o. Za proizvodnju i promet farmaceutskih proizvoda**

**Bistarac Donji bb, 75300 Lukavac  
BA**

(740) „INTELBIRO“ d.o.o.

(540)

## GLUCONORM

(511)

**05**

Farmaceutski, veterinarski i higijenski proizvodi; dijetne tvari za medicinske potrebe, hrana za dojenčad; flasteri, materijal za previjanje; materijali za plombiranje zubi i za zubne otiske; dezinfekcijska sredstva; proizvodi za uništavanje životinjskih štetočina; fungicidi, herbicidi.

---

---

(111) **BAZ0813038** (181) 2018-07-29  
(210) BAZ0813038A (220) 2008-07-29  
(151) 2012-05-25

(732) **ZADA pharmaceuticals d.o.o. Za proizvodnju i promet farmaceutskih proizvoda**

**Bistarac Donji bb, 75300 Lukavac  
BA**

(740) „INTELBIRO“ d.o.o.

(540)

## ZOLPAN

(511)

**05**

Farmaceutski, veterinarski i higijenski proizvodi; dijetne tvari za medicinske potrebe, hrana za dojenčad; flasteri, materijal za previjanje; materijali za plombiranje zubi i za zubne otiske; dezinfekcijska sredstva; proizvodi za uništavanje životinjskih štetočina; fungicidi, herbicidi.

---

---

(111) **BAZ0813037** (181) 2018-07-29  
(210) BAZ0813037A (220) 2008-07-29  
(151) 2012-03-19

(732) **ZADA pharmaceuticals d.o.o. Za proizvodnju i promet farmaceutskih proizvoda**

**Bistarac Donji bb, 75300 Lukavac  
BA**

(740) „INTELBIRO“ d.o.o.

(540)

## FOLIK

(511)

**05**

Farmaceutski, veterinarski i higijenski proizvodi; dijetne tvari za medicinske potrebe, hrana za dojenčad; flasteri, materijal za previjanje; materijali za plombiranje zubi i za zubne otiske; dezinfekcijska sredstva; proizvodi za uništavanje životinjskih štetočina; fungicidi, herbicidi.

---

---

(111) **BAZ0813039** (181) 2018-07-29  
(210) BAZ0813039A (220) 2008-07-29  
(151) 2012-03-19

(732) **ZADA pharmaceuticals d.o.o. Za proizvodnju i promet farmaceutskih proizvoda**

**Bistarac Donji bb, 75300 Lukavac  
BA**

(740) „INTELBIRO“ d.o.o.

(540)

## ZASAN

(511)

**05**

Farmaceutski, veterinarski i higijenski proizvodi; dijetne tvari za medicinske potrebe, hrana za dojenčad; flasteri, materijal za previjanje; materijali za plombiranje zubi i za zubne otiske; dezinfekcijska sredstva; proizvodi za uništavanje životinjskih štetočina; fungicidi, herbicidi.



---

---

(111) **BAZ0813041** (181) 2018-07-29  
(210) BAZ0813041A (220) 2008-07-29  
(151) 2012-03-19

(732) **ZADA pharmaceuticals d.o.o. Za proizvodnju i promet farmaceutskih proizvoda**

**Bistarac Donji bb, 75300 Lukavac  
BA**

(740) „INTELBIRO“ d.o.o.

(540)

## FLUXX

(511)

**05**

Farmaceutski, veterinarski i higijenski proizvodi; dijetne tvari za medicinske potrebe, hrana za dojenčad; flasteri, materijal za previjanje; materijali za plombiranje zubi i za zubne otiske; dezinfekcijska sredstva; proizvodi za uništavanje životinjskih štetočina; fungicidi, herbicidi.

---

---

(111) **BAZ0813042** (181) 2018-07-29  
(210) BAZ0813042A (220) 2008-07-29  
(151) 2012-03-19

(732) **ZADA pharmaceuticals d.o.o. Za proizvodnju i promet farmaceutskih proizvoda**

**Bistarac Donji bb, 75300 Lukavac  
BA**

(740) „INTELBIRO“ d.o.o.

(540)

## FERZADA

(511)

**05**

Farmaceutski, veterinarski i higijenski proizvodi; dijetne tvari za medicinske potrebe, hrana za dojenčad; flasteri, materijal za previjanje; materijali za plombiranje zubi i za zubne otiske; dezinfekcijska sredstva; proizvodi za uništavanje životinjskih štetočina; fungicidi, herbicidi.

---

---

(111) **BAZ0813044** (181) 2018-07-29  
(210) BAZ0813044A (220) 2008-07-29  
(151) 2012-03-19

(732) **ZADA pharmaceuticals d.o.o. Za proizvodnju i promet farmaceutskih proizvoda**

**Bistarac Donji bb, 75300 Lukavac  
BA**

(740) „INTELBIRO“ d.o.o.

(540)

## ANTARZA

(511)

**05**

Farmaceutski, veterinarski i higijenski proizvodi; dijetne tvari za medicinske potrebe, hrana za dojenčad; flasteri, materijal za previjanje; materijali za plombiranje zubi i za zubne otiske; dezinfekcijska sredstva; proizvodi za uništavanje životinjskih štetočina; fungicidi, herbicidi.

---

---

(111) **BAZ0813047** (181) 2018-07-29  
(210) BAZ0813047A (220) 2008-07-29  
(151) 2012-03-19

(732) **ZADA pharmaceuticals d.o.o. Za proizvodnju i promet farmaceutskih proizvoda**

**Bistarac Donji bb, 75300 Lukavac  
BA**

(740) „INTELBIRO“ d.o.o.

(540)

## ATENZIO

(511)

**05**

Farmaceutski, veterinarski i higijenski proizvodi; dijetne tvari za medicinske potrebe, hrana za dojenčad; flasteri, materijal za previjanje; materijali za plombiranje zubi i za zubne otiske; dezinfekcijska sredstva; proizvodi za uništavanje životinjskih štetočina; fungicidi, herbicidi.

(111) **BAZ0813050** (181) 2018-07-29  
 (210) BAZ0813050A (220) 2008-07-29  
 (151) 2012-03-19

(732) **ZADA pharmaceuticals d.o.o. Za proizvodnju i promet farmaceutskih proizvoda**

**Bistarac Donji bb, 75300 Lukavac  
 BA**

(740) „INTELBIRO“ d.o.o.  
 (540)

## BIAKTIV

(511)

**05**

Farmaceutski, veterinarski i higijenski proizvodi; dijetne tvari za medicinske potrebe, hrana za dojenčad; flasteri, materijal za previjanje; materijali za plombiranje zubi i za zubne otiske; dezinfekcijska sredstva; proizvodi za uništavanje životinjskih štetočina; fungicidi, herbicidi.

(111) **BAZ0813053** (181) 2018-07-29  
 (210) BAZ0813053A (220) 2008-07-29  
 (151) 2012-05-25

(732) **ZADA pharmaceuticals d.o.o. Za proizvodnju i promet farmaceutskih proizvoda**

**Bistarac Donji bb, 75300 Lukavac  
 BA**

(740) „INTELBIRO“ d.o.o.  
 (540)

## BLOCOR

(511)

**05**

Farmaceutski, veterinarski i higijenski proizvodi; dijetne tvari za medicinske potrebe, hrana za dojenčad; flasteri, materijal za previjanje; materijali za plombiranje zubi i za zubne otiske; dezinfekcijska sredstva; proizvodi za uništavanje životinjskih štetočina; fungicidi, herbicidi.

(111) **BAZ0813052** (181) 2018-07-29  
 (210) BAZ0813052A (220) 2008-07-29  
 (151) 2012-03-20

(732) **ZADA pharmaceuticals d.o.o. Za proizvodnju i promet farmaceutskih proizvoda**

**Bistarac Donji bb, 75300 Lukavac  
 BA**

(740) „INTELBIRO“ d.o.o.  
 (540)

## BISTRAL

(511)

**05**

Farmaceutski, veterinarski i higijenski proizvodi; dijetne tvari za medicinske potrebe, hrana za dojenčad; flasteri, materijal za previjanje; materijali za plombiranje zubi i za zubne otiske; dezinfekcijska sredstva; proizvodi za uništavanje životinjskih štetočina; fungicidi, herbicidi.

(111) **BAZ0813054** (181) 2018-07-29  
 (210) BAZ0813054A (220) 2008-07-29  
 (151) 2012-03-20

(732) **ZADA pharmaceuticals d.o.o. Za proizvodnju i promet farmaceutskih proizvoda**

**Bistarac Donji bb, 75300 Lukavac  
 BA**

(740) „INTELBIRO“ d.o.o.  
 (540)

## BONEZA

(511)

**05**

Farmaceutski, veterinarski i higijenski proizvodi; dijetne tvari za medicinske potrebe, hrana za dojenčad; flasteri, materijal za previjanje; materijali za plombiranje zubi i za zubne otiske; dezinfekcijska sredstva; proizvodi za uništavanje životinjskih štetočina; fungicidi, herbicidi.

---

---

(111) **BAZ0813055** (181) 2018-07-29  
(210) BAZ0813055A (220) 2008-07-29  
(151) 2012-03-20

(732) **ZADA pharmaceuticals d.o.o. Za proizvodnju i promet farmaceutskih proizvoda**

**Bistarac Donji bb, 75300 Lukavac  
BA**

(740) „INTELBIRO“ d.o.o.

(540)

## BRONHOL

(511)

**05**

Farmaceutski, veterinarski i higijenski proizvodi; dijetne tvari za medicinske potrebe, hrana za dojenčad; flasteri, materijal za previjanje; materijali za plombiranje zubi i za zubne otiske; dezinfekcijska sredstva; proizvodi za uništavanje životinjskih štetočina; fungicidi, herbicidi.

---

---

(111) **BAZ0813056** (181) 2018-07-29  
(210) BAZ0813056A (220) 2008-07-29  
(151) 2012-03-20

(732) **ZADA pharmaceuticals d.o.o. Za proizvodnju i promet farmaceutskih proizvoda**

**Bistarac Donji bb, 75300 Lukavac  
BA**

(740) „INTELBIRO“ d.o.o.

(540)

## CETIMIN

(511)

**05**

Farmaceutski, veterinarski i higijenski proizvodi; dijetne tvari za medicinske potrebe, hrana za dojenčad; flasteri, materijal za previjanje; materijali za plombiranje zubi i za zubne otiske; dezinfekcijska sredstva; proizvodi za uništavanje životinjskih štetočina; fungicidi, herbicidi.

---

---

(111) **BAZ0813057** (181) 2018-07-29  
(210) BAZ0813057A (220) 2008-07-29  
(151) 2012-03-20

(732) **ZADA pharmaceuticals d.o.o. Za proizvodnju i promet farmaceutskih proizvoda**

**Bistarac Donji bb, 75300 Lukavac  
BA**

(740) „INTELBIRO“ d.o.o.

(540)

## CIPROZAD

(511)

**05**

Farmaceutski, veterinarski i higijenski proizvodi; dijetne tvari za medicinske potrebe, hrana za dojenčad; flasteri, materijal za previjanje; materijali za plombiranje zubi i za zubne otiske; dezinfekcijska sredstva; proizvodi za uništavanje životinjskih štetočina; fungicidi, herbicidi.

---

---

(111) **BAZ0813059** (181) 2018-07-29  
(210) BAZ0813059A (220) 2008-07-29  
(151) 2012-03-23

(732) **ZADA pharmaceuticals d.o.o. Za proizvodnju i promet farmaceutskih proizvoda**

**Bistarac Donji bb, 75300 Lukavac  
BA**

(740) „INTELBIRO“ d.o.o.

(540)

## DEPRESSA

(511)

**05**

Farmaceutski, veterinarski i higijenski proizvodi; dijetne tvari za medicinske potrebe, hrana za dojenčad; flasteri, materijal za previjanje; materijali za plombiranje zubi i za zubne otiske; dezinfekcijska sredstva; proizvodi za uništavanje životinjskih štetočina; fungicidi, herbicidi.

---

---

(111) **BAZ0813066** (181) 2018-07-29  
(210) BAZ0813066A (220) 2008-07-29  
(151) 2012-03-21

(732) **ZADA pharmaceuticals d.o.o. Za proizvodnju i promet farmaceutskih proizvoda**

**Bistarac Donji bb, 75300 Lukavac  
BA**

(740) „INTELBIRO“ d.o.o.  
(540)

## ZADARON

(511)

**05**

Farmaceutski, veterinarski i higijenski proizvodi; dijetne tvari za medicinske potrebe, hrana za dojenčad; flasteri, materijal za previjanje; materijali za plombiranje zubi i za zubne otiske; dezinfekcijska sredstva; proizvodi za uništavanje životinjskih štetočina; fungicidi, herbicidi.

---

---

(111) **BAZ0813073** (181) 2018-07-29  
(210) BAZ0813073A (220) 2008-07-29  
(151) 2012-03-23

(732) **ZADA pharmaceuticals d.o.o. Za proizvodnju i promet farmaceutskih proizvoda**

**Bistarac Donji bb, 75300 Lukavac  
BA**

(740) „INTELBIRO“ d.o.o.  
(540)

## SPILAK

(511)

**05**

Farmaceutski, veterinarski i higijenski proizvodi; dijetne tvari za medicinske potrebe, hrana za dojenčad; flasteri, materijal za previjanje; materijali za plombiranje zubi i za zubne otiske; dezinfekcijska sredstva; proizvodi za uništavanje životinjskih štetočina; fungicidi, herbicidi.

---

---

(111) **BAZ0813071** (181) 2018-07-29  
(210) BAZ0813071A (220) 2008-07-29  
(151) 2012-03-21

(732) **ZADA pharmaceuticals d.o.o. Za proizvodnju i promet farmaceutskih proizvoda**

**Bistarac Donji bb, 75300 Lukavac  
BA**

(740) „INTELBIRO“ d.o.o.  
(540)

## VEDICOR

(511)

**05**

Farmaceutski, veterinarski i higijenski proizvodi; dijetne tvari za medicinske potrebe, hrana za dojenčad; flasteri, materijal za previjanje; materijali za plombiranje zubi i za zubne otiske; dezinfekcijska sredstva; proizvodi za uništavanje životinjskih štetočina; fungicidi, herbicidi.

---

---

(111) **BAZ0813078** (181) 2018-07-29  
(210) BAZ0813078A (220) 2008-07-29  
(151) 2012-05-09

(732) **ZADA pharmaceuticals d.o.o. Za proizvodnju i promet farmaceutskih proizvoda**

**Bistarac Donji bb, 75300 Lukavac  
BA**

(740) „INTELBIRO“ d.o.o.  
(540)

## PRODOL

(511)

**05**

Farmaceutski, veterinarski i higijenski proizvodi; dijetne tvari za medicinske potrebe, hrana za dojenčad; flasteri, materijal za previjanje; materijali za plombiranje zubi i za zubne otiske; dezinfekcijska sredstva; proizvodi za uništavanje životinjskih štetočina; fungicidi, herbicidi.

---

---

(111) **BAZ0813080** (181) 2018-07-29

(210) BAZ0813080A (220) 2008-07-29

(151) 2012-05-09

(732) **ZADA pharmaceuticals d.o.o. Za proizvodnju i promet farmaceutskih proizvoda**

**Bistarac Donji bb, 75300 Lukavac**

**BA**

(740) „INTELBIRO“ d.o.o.

(540)

## PAROXAL

(511)

**05**

Farmaceutski, veterinarski i higijenski proizvodi; dijetne tvari za medicinske potrebe, hrana za dojenčad; flasteri, materijal za previjanje; materijali za plombiranje zubi i za zubne otiske; dezinfekcijska sredstva; proizvodi za uništavanje životinjskih štetočina; fungicidi, herbicidi.

---

---

(111) **BAZ0813083** (181) 2018-07-29

(210) BAZ0813083A (220) 2008-07-29

(151) 2012-03-23

(732) **ZADA pharmaceuticals d.o.o. Za proizvodnju i promet farmaceutskih proizvoda**

**Bistarac Donji bb, 75300 Lukavac**

**BA**

(740) „INTELBIRO“ d.o.o.

(540)

## MELCAM

(511)

**05**

Farmaceutski, veterinarski i higijenski proizvodi; dijetne tvari za medicinske potrebe, hrana za dojenčad; flasteri, materijal za previjanje; materijali za plombiranje zubi i za zubne otiske; dezinfekcijska sredstva; proizvodi za uništavanje životinjskih štetočina; fungicidi, herbicidi.

---

---

(111) **BAZ0813082** (181) 2018-07-29

(210) BAZ0813082A (220) 2008-07-29

(151) 2012-03-23

(732) **ZADA pharmaceuticals d.o.o. Za proizvodnju i promet farmaceutskih proizvoda**

**Bistarac Donji bb, 75300 Lukavac**

**BA**

(740) „INTELBIRO“ d.o.o.

(540)

## METOCOR

(511)

**05**

Farmaceutski, veterinarski i higijenski proizvodi; dijetne tvari za medicinske potrebe, hrana za dojenčad; flasteri, materijal za previjanje; materijali za plombiranje zubi i za zubne otiske; dezinfekcijska sredstva; proizvodi za uništavanje životinjskih štetočina; fungicidi, herbicidi.

---

---

(111) **BAZ0813085** (181) 2018-07-29

(210) BAZ0813085A (220) 2008-07-29

(151) 2012-03-23

(732) **ZADA pharmaceuticals d.o.o. Za proizvodnju i promet farmaceutskih proizvoda**

**Bistarac Donji bb, 75300 Lukavac**

**BA**

(740) „INTELBIRO“ d.o.o.

(540)

## LOPRESS

(511)

**05**

Farmaceutski, veterinarski i higijenski proizvodi; dijetne tvari za medicinske potrebe, hrana za dojenčad; flasteri, materijal za previjanje; materijali za plombiranje zubi i za zubne otiske; dezinfekcijska sredstva; proizvodi za uništavanje životinjskih štetočina; fungicidi, herbicidi.

(111) **BAZ0813086** (181) 2018-07-29  
 (210) BAZ0813086A (220) 2008-07-29  
 (151) 2012-03-23

(732) **ZADA pharmaceuticals d.o.o. Za proizvodnju i promet farmaceutskih proizvoda**

**Bistarac Donji bb, 75300 Lukavac  
 BA**

(740) „INTELBIRO“ d.o.o.  
 (540)

## LISETRA

(511)

### 05

Farmaceutski, veterinarski i higijenski proizvodi; dijetne tvari za medicinske potrebe, hrana za dojenčad; flasteri, materijal za previjanje; materijali za plombiranje zubi i za zubne otiske; dezinfekcijska sredstva; proizvodi za uništavanje životinjskih štetočina; fungicidi, herbicidi.

(111) **BAZ0813095** (181) 2018-07-30  
 (210) BAZ0813095A (220) 2008-07-30  
 (151) 2012-03-23

(732) **ZADA pharmaceuticals d.o.o. Za proizvodnju i promet farmaceutskih proizvoda**

**Bistarac Donji bb, 75300 Lukavac  
 BA**

(740) „INTELBIRO“ d.o.o.  
 (540)

## ARITMON

(511)

### 05

Farmaceutski, veterinarski i higijenski proizvodi; dijetne tvari za medicinske potrebe, hrana za dojenčad; flasteri, materijal za previjanje; materijali za plombiranje zubi i za zubne otiske; dezinfekcijska sredstva; proizvodi za uništavanje životinjskih

(111) **BAZ0813087** (181) 2018-07-29  
 (210) BAZ0813087A (220) 2008-07-29  
 (151) 2012-03-23

(732) **ZADA pharmaceuticals d.o.o. Za proizvodnju i promet farmaceutskih proizvoda**

**Bistarac Donji bb, 75300 Lukavac  
 BA**

(740) „INTELBIRO“ d.o.o.  
 (540)

## LIPTIN

(511)

### 05

Farmaceutski, veterinarski i higijenski proizvodi; dijetne tvari za medicinske potrebe, hrana za dojenčad; flasteri, materijal za previjanje; materijali za plombiranje zubi i za zubne otiske; dezinfekcijska sredstva; proizvodi za uništavanje životinjskih štetočina; fungicidi, herbicidi.

(111) **BAZ0813127** (181) 2018-08-05  
 (210) BAZ0813127A (220) 2008-08-05  
 (151) 2012-04-20

(732) **Peek & Cloppenburg KG  
 Berliner Allee 2, 40212 Düsseldorf  
 DE**

(740) „STAM“ d.o.o.  
 (540)

## Vittoria Verani

(511)

### 03

Sredstva za beljenje i druge spustance za upotrebu u perionicama; preparati za čišćenje, poliranje, ribanje i nagrizanje; sapuni; parfimerija, eterična ulja, kozmetika, losioni za kosu; paste za zube.

### 18

Koža i imitacija kože i proizvodi izradjeni od ovih materijala koji nisu uključeni u druge klase; životinjska koža; krzna; koferi i putne torbe; kišobrani, suncobrani i štapovi za hodanje; bičevi, saračka i sedlarska roba.

### 25

Odeća, obuća, pokrivala za glavu, izuzev odjeće za žene.

**35**

Usluge maloprodaje koje se odnose na sredstva za beljenje i druge spustance za upotrebu u perionicama, preparate za čišćenje, poliranje, ribanje i nagrizanje, sapune, parfimeriju, eterična ulja, kozmetiku, losione za kosu, paste za zube, kožu i imitaciju kože i proizvode izrađene od ovih materijala koji nisu uključeni u druge klase, životinjsku kožu, krzna, kofere i putne torbe; kišobrane, suncobrane i štapove za hodanje; bičeve, saračku i sedlarsku robu, odeću, obuću, pokrivala za glavu.

(111) **BAZ0813131** (181) 2018-08-05

(210) BAZ0813131A (220) 2008-08-05

(151) 2012-05-30

(732) **Peek & Cloppenburg KG**  
**Berliner Allee 2, 40212 Düsseldorf**  
**DE**

(740) „STAM“ d.o.o.

(540)

**Marco Pecci**

(531)

(511)

**03**

Sredstva za beljenje i druge spustance za upotrebu u perionicama; preparati za čišćenje, poliranje, ribanje i nagrizanje; sapuni; parfimerija, eterična ulja, kozmetika, losioni za kosu; paste za zube.

**18**

Koža i imitacija kože i proizvodi izradjeni od ovih materijala koji nisu uključeni u druge klase; životinjska koža; krzna; koferi i putne torbe; kišobrani, suncobrani i štapovi za hodanje; bičevi, saračka i sedlarska roba.

**25**

Obuća, pokrivala za glavu.

**35**

Usluge maloprodaje koje se odnose na sredstva za beljenje i druge spustance za upotrebu u perionicama, preparate za čišćenje, poliranje, ribanje i nagrizanje, sapune, parfimeriju, eterična ulja, kozmetiku, losione za kosu, paste za zube, kožu i imitaciju kože i proizvode izrađene od ovih materijala koji nisu uključeni u druge klase, životinjsku kožu, krzna, kofere i putne torbe; kišobrane, suncobrane i štapove za hodanje; bičeve, saračku i sedlarsku robu, odeću, obuću, pokrivala za glavu.

(111) **BAZ0813133** (181) 2018-08-05

(210) BAZ0813133A (220) 2008-08-05

(151) 2012-04-04

(732) **Peek & Cloppenburg KG**  
**Berliner Allee 2, 40212 Düsseldorf**  
**DE**

(740) „STAM“ d.o.o.

(540)



(531) 24.17; 27.05;

(511)

**03**

Sredstva za beljenje i druge spustance za upotrebu u perionicama; preparati za čišćenje, poliranje, ribanje i nagrizanje; sapuni; parfimerija, eterična ulja, kozmetika, losioni za kosu; paste za zube.

**18**

Koža i imitacija kože i proizvodi izrađeni od ovih materijala koji nisu uključeni u druge klase; životinjska koža; krzna; koferi i putne torbe; kišobrani, suncobrani i štapovi za hodanje; bičevi, saračka i sedlarska roba.

**25**

Odeća, obuća, pokrivala za glavu.

**35**

Usluge maloprodaje koje se odnose na sredstva za beljenje i druge spustance za upotrebu u perionicama, preparate za čišćenje, poliranje, ribanje i nagrizanje, sapune, parfimeriju, eterična ulja, kozmetiku, losione za kosu, paste za zube, kožu i imitaciju kože i proizvode izrađene od ovih materijala koji nisu uključeni u druge klase, životinjsku kožu, krzna, kofere i putne torbe; kišobrane, suncobrane i štapove za hodanje; bičeve, saračku i sedlarsku robu, odeću, obuću, pokrivala za glavu.

(111) **BAZ0813137** (181) 2018-08-05  
 (210) BAZ0813137A (220) 2008-08-05  
 (151) 2012-04-20

(732) **Peek & Cloppenburg KG**  
**Berliner Allee 2, 40212 Düsseldorf**  
**DE**

(740) „STAM“ d.o.o.

(540)

## Vogue Peek & Cloppenburg

(511)

### 03

Sredstva za beljenje i druge spustance za upotrebu u perionicama; preparati za čišćenje, poliranje, ribanje i nagrizanje; sapuni; parfimerija, eterična ulja, kozmetika, losioni za kosu; paste za zube.

### 18

Koža i imitacija kože i proizvodi izradjeni od ovih materijala koji nisu uključeni u druge klase; životinjska koža; krzna; koferi i putne torbe; kišobrani, suncobrani i štapovi za hodanje; bičevi, saračka i sedlarska roba.

### 25

Odeća, obuća, pokrivala za glavu, izuzev ženske odjeće, ženske trikotaže, ženske tkane odjeće i pletene odjeće.

### 35

Usluge maloprodaje koje se odnose na sredstva za beljenje i druge spustance za upotrebu u perionicama, preparate za čišćenje, poliranje, ribanje i nagrizanje, sapune, parfimeriju, eterična ulja, kozmetiku, losione za kosu, paste za zube, kožu i imitaciju kože i proizvode izrađene od ovih materijala koji nisu uključeni u druge klase, životinjsku kožu, krzna, kofere i putne torbe; kišobrane, suncobrane i štapove za hodanje; bičeve, saračku i sedlarsku robu, odeću, obuću, pokrivala za glavu.

(111) **BAZ0813150** (181) 2018-08-05  
 (210) BAZ0813150A (220) 2008-08-05  
 (151) 2012-05-30

(732) **Peek & Cloppenburg KG**  
**Berliner Allee 2, 40212 Düsseldorf**  
**DE**

(740) „STAM“ d.o.o.

(540)

## Mc Neal

(511)

### 03

Sredstva za beljenje i druge spustance za upotrebu u perionicama; preparati za čišćenje, poliranje, ribanje i nagrizanje; sapuni; parfimerija, eterična ulja, kozmetika, losioni za kosu; paste za zube.

### 18

Koža i imitacija kože i proizvodi izradjeni od ovih materijala koji nisu uključeni u druge klase; životinjska koža; krzna; koferi i putne torbe; kišobrani, suncobrani i štapovi za hodanje; bičevi, saračka i sedlarska roba.

### 25

Obuća, pokrivala za glavu.

### 35

Usluge maloprodaje koje se odnose na sredstva za beljenje i druge spustance za upotrebu u perionicama, preparate za čišćenje, poliranje, ribanje i nagrizanje, sapune, parfimeriju, eterična ulja, kozmetiku, losione za kosu, paste za zube, kožu i imitaciju kože i proizvode izrađene od ovih materijala koji nisu uključeni u druge klase, životinjsku kožu, krzna, kofere i putne torbe; kišobrane, suncobrane i štapove za hodanje; bičeve, saračku i sedlarsku robu, odeću, obuću, pokrivala za glavu.



(111) **BAZ0813200** (181) 2018-08-22  
 (210) BAZ0813200A (220) 2008-08-22  
 (151) 2012-03-29

(732) **Skechers U.S.A., Inc. II**  
**228 Manhattan Beach Blvd.,**  
**Manhattan Beach, California 90266**  
**US**

(740) Dr DIANA PROTIC-TKALČIĆ  
 (540)



(531) 27.05;

(511)

**25**

Obuća i odjeća.

(111) **BAZ0813201** (181) 2018-08-22  
 (210) BAZ0813201A (220) 2008-08-22  
 (151) 2012-05-02

(300) US  
 2008-02-25  
 77/405,689

(732) **TOP SHOP INTERNATIONAL SA**  
**Via Ferruccio Pelli 13, CH-6900**  
**Lugano**  
**CH**

(740) Dr DIANA PROTIC-TKALČIĆ  
 (540)

## TOP SHOP TV

(511)

**38**

Usluge emitovanja.

**41**

Proizvodnja i distribucija radijskih i televizijskih programa putem televizije, radija, satelita, telefona, bežičnih i mobilnih telefona, digitalnih telefona i globalne komunikacione mreže.

(111) **BAZ0813245** (181) 2018-09-04  
 (210) BAZ0813245A (220) 2008-09-04  
 (151) 2012-03-21

(732) **PHIVCO-2 LLC**  
**Corporation Service Company, 711**  
**Centerville Road, Suite 400,**  
**Wilmington, Delaware 19808**  
**US**

(740) "ŽIVKO MIJATOVIĆ & PARTNERS" d.o.o. Sarajevo  
 (540)

## RESCRIPTOR

(531)

(511)

**05**

Farmaceutski i veterinarski proizvodi; higijenski proizvodi za upotrebu u medicini; dijetne tvari za medicinske potrebe, hrana za dojenčad; flasteri, materijal za previjanje; materijali za plombiranje zubi i za zubne otiske; dezinfekcijska sredstva; proizvodi za uništavanje životinjskih štetočina; fungicidi, herbicidi.

(111) **BAZ0813249** (181) 2018-09-05  
 (210) BAZ0813249A (220) 2008-09-05  
 (151) 2012-05-31

(732) **Bayer Aktiengesellschaft**  
**D-51368 Leverkusen**  
**DE**

(740) „Linea Sušić“ d.o.o.  
 (540)

## TRACER

(511)

**09**

Električni i elektronski aparati i instrumenti za provjeru identiteta i nadgledanje životinja.

**10**

Veterinarski aparati i instrumenti.

(111) **BAZ0813292** (181) 2018-09-15  
 (210) BAZ0813292A (220) 2008-09-15  
 (151) 2012-04-11

(732) **Celgene Corporation**  
**86 Morris Avenue, Summit, New Jersey 07901**

**US**

(740) PETOŠEVIĆ d.o.o

(540)

**CELGENE**  
**COMMITTED TO**  
**IMPROVING THE**  
**LIVES OF PATIENTS**  
**WORLDWIDE**

(511)

**42**

Istraživanje na polju hemikalija i farmaceutike; testiranje sigurnosti proizvoda na polju hemikalija i farmaceutike; istraživanje i razvoj novih proizvoda za druge na polju hemikalija i farmaceutike; pružanje usluga kliničkog laboratorijskog testiranja, naročito farmakogenetski testovi, predikativni medicinski testovi, personalizirani medicinski testovi, testovi zasnovani na sekvencioniranju gena i genotipizirajuća baza u vezi s procjenom, razvojem i aplikacijom genomičkih otkrića u farmaceutskoj, informatičkoj i kliničkoj dijagnostičkoj industriji; pružanje informacija o medicinskim i farmaceutskim istraživanjima; usluge naučnog istraživanja; koncepcija za druge na polju analiza zasnovanih na DNA, protokola za DNA sekvencioniranje, imunoanaliza i metodi za otkrivanje lijekova; naučno istraživanje, naročito razvoj farmaceutskih i dijagnostičkih metoda za druge; razvoj agrohemijjskih proizvoda za druge.

(111) **BAZ0813305** (181) 2018-09-18  
 (210) BAZ0813305A (220) 2008-09-18  
 (151) 2012-03-20

(732) **Anamarija Company d.o.o.**  
**Ramići bb, 78000 Banja Luka**  
**BA**

(740) NEMA ZASTUPNIKA

(591) crvena, crna, bijela

(540)



(531) 05.07; 25.01; 26.11; 27.05; 29.01

(511)

**29**

Meso, riba, perad i divljač; mesni ekstrakti; konzervitano, sušeno i kuhano voće i povrće; hladetine (želei), džemovi, kompoti; jaja, mlijeko i mliječni proizvodi; jestiva ulja i masti.

**30**

Kava, čaj, kakao, šećer, roža, tapioka, sago, nadomjesci kave; brašno i proizvodi od žitarica, kruh, kolači, slastice, bomboni; sladoled; med, sirup od melase; kvasac, prašak za dizanje; sol, slačica (senf); ocat, umaci (začini); mirodije; led za hlađenje.

**32**

Pivo; mineralne i gazirane vode te ostala bezalkoholna pića; voćni napici i voćni sokovi; sirupi i ostali preparati za pripremanje napitaka.

**33**

Alkoholna pića (osim piva).

**35**

Oglašavanje i reklamiranje; vođenje komercijalnih poslova; komercijalna administracija; uredski poslovi.

**43**

Usluge okrepe (hranjenje); privremeno primanje na stan.

---

---

(111) **BAZ0813306** (181) 2018-09-19

(210) BAZ0813306A (220) 2008-09-19

(151) 2012-05-25

(732) **ENSINGER GmbH**

**Rudolf-Diesel-Strasse 8, 71154  
Nufringen**

**DE**

(740) Dragan Mićunović

(540)

## THERMIX

(511)

**17**

Robe od plastike (poluproizvodi), uključujući plastične odjeljke, naročito za izolaciju sistema za ustakljivanje prozora i fasada.

**19**

Građevinski materijali (nemetalni), uključujući umetke od plastike za građevinski sektor, građevinske odjeljke od termo plastike i pjenastih plastičnih materijala, izolacijske pokrove za krov, staklene panele za građevinarstvo, građevinske daske (nemetalne) i betonske komponente.

**42**

Tehnološke usluge i istraživački rad kao i pripadajuće usluge koncepcije; usluge industrijske analize i istraživanja.

---

---

(111) **BAZ0813319** (181) 2018-09-25

(210) BAZ0813319A (220) 2008-09-25

(151) 2012-04-19

(300) EM

2008-05-08

006896096

(732) **Lidl Stiftung & Co. KG**

**Stiftsbergstr. 1, 74167 Neckarsulm**

**DE**

(740) Nedim Krilić

(540)

## FAIRGLOBE

(511)

**18**

Torbe za kupovinu od tekstila.

**20**

Posteljina, jastuci.

**24**

Tekstil i tekstilna roba (sadržana u klasi 24); tkanina, pamučna tkanina; zavjese; čaršafi za upotrebu u domaćinstvu, čaršafi za stolove i krevet, pokrivači za stolove i krevete, deke sadržana u klasi 24, osim vunenih deka, prostirke za sto od tekstila, peškiri od tekstila, maramice od tekstila; tekstili za upotrebu u domaćinstvu, vreće za spavanje, pokrivači za jastuke.

**25**

Odjeća, uključujući odjeću dobijenu pletenjem i tkanjem, donji veš, rukavice, obuća, obuća od tekstila, pokrivke za glavu.

**29**

Meso, riba, perad i divljač, uključujući prethodno navedene robe i u zamrznutom stanju; proizvodi od mesa i suhomesnati proizvodi; ekstrakti mesa, ljuskari; konzervisano, sušeno i kuhano voće i povrće, uključujući prethodno navedene robe u slatkim i/ili kiselim (turšijskim) sosovima; želei; džemovi; marmelade; jaja, mlijeko i mliječni proizvodi, sadržani u klasi 29; miješani mliječni napici (u kojima prevladuje mlijeko); konzerve mesa, kobasica, ribe, voća i povrća; prerađeni orasi; jestiva ulja i masti; pripremljeni obroci i smrznuta hrana sadržana u klasi 29; dijetetske supstance i hrana koje nisu prilagođene upotrebi u medicini, sadržane u klasi 29.

**30**

Kafa, čaj, kakao, šećer, riža, tapioka, sago, vještačka kafa; pića bazirana na kafi, čaju, kakau i čokoladi; kapučino kafe; preparati od kafe, kakaa i čokolade za pravljenje alkoholnih i bezalkoholnih pića; brašno i preparati napravljeni od cereallija; tjestenina, hleb, fina peciva i poslastičarski proizvodi; čokolada i proizvodi od čokolade; jestivi led; med, melasa, kvasac, prašak za pecivo, štirka za hranu; so; senf; majoneza, kečap; sirće; sosovi (začinski), prelive za salate; začini; pripremljeni obroci i smrznuta hrana sadržana u klasi 30; dijetetski proizvodi i hrana, koji nisu prilagođeni medicinskoj upotrebi, sadržani u klasi 30.

**31**

Svježe voće i povrće; orasi; sjemenje, prirodne biljke i cvijeće; sušene biljke; hrana za životinje i dodaci hrani za životinje; slad; prostirke (stelja) za životinje.

**32**

Piva; mineralne i gazirane vode i drugi bezalkoholni napici; napici od voća, napici za okrijepljenje napravljeni od voća i voćni sokovi; sirupi i drugi preparati za pravljenje napitaka.

**33**

Alkoholna pića (osim piva), posebno vino, žestoka pića i likeri i alkoholna mešana pića sa mlijekom, kokteli i aperitivi na bazi žestokih pića ili vina; pića koja sadrže vino; preparati za proizvodnju pića.

(111) **BAZ0813338** (181) 2018-10-02  
 (210) BAZ0813338A (220) 2008-10-02  
 (151) 2012-06-13  
 (300) EM  
 2008-06-26  
 007018534

(732) **Rainer Geilfus**  
**Georg-Kalb-Strasse 25, 82049**  
**Pullach**  
**DE**

(740) „ŽIVKO MIJATOVIĆ & PARTNERS“ d.o.o. Sarajevo  
 (540)

## Freeman T. Porter

(511)

### 09

Naočale, uključujući sunčane naočale, nereflektirajuće naočale, korektivne naočale, naočale za kozmetičke svrhe, sigurnosne naočale, naočale za upotrebu u sportskim aktivnostima, skijaške zaštitne naočale, zaštitne naočale za plivanje, leće i folije za naočale, tvrde i meke futrole za naočale, lančići, vrpce i držači za naočale, optički aparati i instrumenti, torbice i zaštitne futrole za telefonske aparate i za mobilne telefone.

### 18

Koža i imitacija kože i proizvodi napravljeni od njih (koji spadaju u ovu klasu), ruksaci, torbe, ženske tašne, putni kovčezi i koferi, kišobrani i suncobrani.

### 25

Odjeća, pokrivala za glavu, obuća.

### 35

Maloprodajne usluge u oblasti naočala, uključujući sunčane naočale, nereflektirajuće naočale, korektivne naočale, naočale za kozmetičke svrhe, sigurnosne naočale, naočale za upotrebu u sportskim aktivnostima, skijaške zaštitne naočale, zaštitne naočale za plivanje, leće i folije za naočale, tvrde i meke futrole za naočale, lance, vrpce i držače za naočale, optičke aparate i instrumente, torbice i zaštitne futrole za telefonske aparate i za mobilne telefone; maloprodajne usluge u oblasti kože i imitacije kože i proizvoda napravljenih od njih (koji spadaju u klasu 18), ruksaka, torbi, ženskih tašna, putnih kovčega i kofera, kišobrana i suncobrana; maloprodajne usluge u oblasti odjeće, pokrivala za

(111) **BAZ0813343** (181) 2018-10-03  
 (210) BAZ0813343A (220) 2008-10-03  
 (151) 2012-04-19  
 (300) EM  
 2008-04-09  
 006857544

(732) **Lidl Stiftung & Co. KG**  
**Stiftsbergstr. 1, 74167 Neckarsulm**  
**DE**

(740) Nedim Kričić

(540)



(531) 26.01; 26.04; 27.03; 27.05;

(511)

### 01

Vještački zasladivači; đubriva.

### 02

Boje, lakovi; sredstva za zaštitu od hrđe i truljenja drveta; materije za bojenje.

### 03

Sredstva za bijeljenje i druge supstance za upotrebu u perionicama; štirka za upotrebu u perionicama; preparati za čišćenje, poliranje, ribanje i nagrizanje; sapuni; parfimerija, eterična ulja, kozmetika, preparati za zaštitu od sunca, losioni za kosu; paste za zube; dezodoransi za ličnu upotrebu.

### 04

Goriva i materije za osvjetljavanje; svijeće i fitilji za osvjetljavanje.

### 05

Preparati za zdravstvenu zaštitu; medicinska sredstva koja se ne dobijaju na recept; farmaceutski proizvodi; veterinarski preparati; flasteri, materijali za zavijanje; sredstva za dezinfekciju; sprejovi za dezodoriranje prostorija; preparati za uništavanje štetočina; fungicidi; herbicidi; dijetetske supstance prilagođene za upotrebu u medicini, dijetetske namirnice (uključene u klasu 5), hrana za bebe; higijenski artikli, posebno higijenski artikli za žene, uključujući uloške, dnevne uloške, tampone i pelene za odrasle.

**06**

Metalni građevinski materijali, bravarski proizvodi, mali metalni gvoždarski proizvodi; aluminijumska folija; robe od običnog metala (uključene u klasu 6).

**07**

Mašine (uključene u klasu 7); električne kuhinjske mašine za siječenje, mljevenje, presovanje ili otvaranje, uređaji za markiranje (mašine), sjeckalice, mašine za šivanje, ispravljačke mašine, bušilice. (mašine), testere, mašine za varenje, mašine za pakovanje, mašine za pranje posuđa, mašine za pranje veša; poljoprivredne sprave i sprave za uređivanje javnih vrtova (uključeni u klasu 7).

**08**

Ručni alati i sprave (kojima se upravlja ručno) (uključeni u klasu 8); pribor za jelo; brijači (uključujući električne brijače); proizvodi za manikir i pedikir.

**09**

Električni i elektronski aparati i instrumenti (uključeni u klasu 9); aparati i instrumenti naučni, pomorski, geodetski, fotografski, kinematografski, optički, za vaganje, mjerenje, signalizaciju, kontrolu (inspekciju), spašavanje i nastavu; naočale, binokulari; aparati za snimanje, prijenos i reprodukciju zvuka i slike; telefoni, mobilni telefoni; magnetni nosači podataka, CD-ovi, DVD-ovi, HD-DVD-ovi, blue-ray diskovi, muzičke kasete, diskovi za snimanje, nosači podataka svih vrsta, prazni ili koji sadrže informacije i/ili zvuk i/ili slike; kompjuterski softver; računске mašine, oprema za obradu podataka i kompjuteri.

**10**

Hirurški, medicinski, zubarski i veterinarski aparati i instrumenti; ortopedski artikli.

**11**

Aparati za osvjetljavanje, grijanje, proizvodnju pare, kuhanje, hlađenje, sušenje, ventilaciju, snabdijevanje vodom i za sanitarne svrhe; dijelovi i mehanizmi za prethodno pomenute robe.

**12**

Vozila za upotrebu po zemlji i vodi; bicikli, čamci; drugi aparati za kretanje po zemlji i vodi; teretna kola i fabrička kolica; dodaci za kopnena i vodena vozila i druge aparate za kretanje po zemlji i vodi (uključeni u klasu 12), dodaci za bicikle, dodaci za motorna vozila, dodaci za čamce.

**13**

Sredstva za vatromet.

**14**

Nakit, drago kamenje; časovničarski i hronometrijski instrumenti.

**15**

Muzički instrumenti.

**16**

Papir, karton i proizvodi sačinjeni od ovih materijala (uključeni u klasu 16), peškiri za ruke od papira, salвете, stolne salвете od papira, filter papir, maramice, toaletni papir, kontejneri za pakovanje sačinjeni od papira, torbe za pakovanje; štampane stvari; novine, magazini koji izlaze periodično, knjige; knjigovezački materijal; fotografije; kancelarijski materijal; ljepila za kancelarijske i kućne potrebe; umjetnički materijali; kistovi; pisaće mašine i kancelarijske mašine

(izuzev namještaja); materijali za obuku i nastavu (izuzev aparata); plastični materijali za pakovanje (uključeni u klasu 16), posebno umeci, torbe, folije; materijali za reklamu, naime modeli za reklame.

**18**

Koža i imitacije kože i robe sačinjene od ovih materijala (uključene u klasu 18), torbe, ruksaci, mali kožni predmeti, mali ženski novčanici sa odijeljkom za sitan novac, novčanici, futrole za držanje ključeva; koferi i putne torbe; štapovi za hodanje; kišobrani, ručni suncobrani, suncobrani; saračka i sedlarska roba.

**20**

Namještaj, namještaj za kampovanje, namještaj za životinje, baštenski nameštaj; dušeci, oprema za krevet (osim posteljine), držači za kapute, ogledala, ramovi za slike; ispleteni proizvodi (korparski); štapovi, tračnice, prstenovi, kuke, roleri, držači za zavjese i draperije; proizvodi od drveta, plute, trske, rogoza, vrbovog pruća, roga, kosti i zamjene svih ovih materijala, ili od plastike (uključene u klasu 20).

**21**

Kućne, kuhinjske, baštenske i za kupatilo sprave i kontejneri (koji nisu od dragocenih materijala ili sa prevlakama od njih); kuhinjske posude i setovi lonaca za kuhanje, tave, posude za prženje, modlice za kolače, pribor za kupatilo i prostorije za pranje ruku (uključeni u klasu 21); češljevi i spužve; četke (osim četkica za slikanje); artikli koji služe za čišćenje; čelična vuna; staklarija, porculan i grnčarija (uključena u klasu 21).

**23**

Pređa i konac, za tekstilnu upotrebu.

**24**

Tekstilni proizvodi (uključeni u klasu 24), posteljina za krevete i stolove, peškiri, zavjese i draperije sačinjene od tekstilnog materijala ili plastike, prekrivači za krevete i stolove.

**25**

Odjeća, obuća i prekrivala za glavu.

**26**

Čipka i vez, trake i gajtani; dugmad, kopče i petlje, špenadle i igle; vještačko cvijeće.

**27**

Tepisi, hasure, prostirke i otirači, linoleum i drugi materijali za pokrivanje postojećih podova; prekrivači za zidove (netekstilni).

**28**

Igre i igračke; karte za igranje; gimnastički i sportski artikli (uključeni u klasu 28); ukrasi za jelke.

**29**

Meso i proizvodi od mesa, riba i proizvodi od ribe, druga morska hrana (neživa) i robe sačinjene od nje, perad i proizvodi od peradi, divljač i proizvodi od divljači, kobasice i specijalno kuhanjem obrađeno meso radi zaštite (charcuterie), ostrige i rakovi i proizvodi načinjeni od njih, ekstrakti mesa, ribe, peradi, divljači i povrća, voće i povrće, uključujući isto i u konzerviranom i/ili zakiseljenom obliku, pulpa od voća i povrća, proizvodi od krompira svih vrsta (uključeni u klasu 29), uključujući sve prethodno

pomenutu robu u konzervisanom, skuhanom, osušenom i/ili zamrznutom obliku; prerađeni lješnici, sortirani lješnici, uključujući sa osušenim voćem; želei, džemovi, marmelade, voćni sosovi i ostali slatki namazi; jaja, mlijeko i mliječni proizvodi (uključeni u klasu 29), puter, sir i proizvodi od sira, šlag, jogurt, kvark (posebna vrsta njemačkog sira); mliječni prašak za hranu, deserti sa jogurtom, kvarkom, šlagom, mlijekom i/ili voćnom osnovom; jestiva ulja i masti; supe, bujoni i čorbe, uključujući „već pripremljene za poslužnje”; salate s mesom, ribom, peradi, divljači, kobasicom, morskim plodovima, povrćem i/ili voćnom osnovom; čipsevi, štapići od krompira; pripremljena jela i zamrznuta hrana, posebno ona koja jedino ili pretežno sadrži meso, ribu, perad, divljač, morske plodove, krompir, pripremljeno voće, povrće i/ili sir (uključeni u klasu 29); dijetetske supstance i hrana, koje nisu prilagođene za medicinsku upotrebu (uključene u klasu 29).

### 30

Kafa, čaj, kakao, šećer, riža, tapioka, sago, zamjene kafe; brašno i proizvodi od žitarica, žitarice, musli i pšenični proizvodi; pića bazirana na kafi, čaju, kakau ili čokoladi; preparati od kafe i kakaoa za pravljenje alkoholnih ili bezalkoholnih napitaka, sredstva za davanje ukusa hrani; hljeb, kolači i poslastice, slatkiši (uključujući one sačinjene upotrebom zamjene za šećer), čokolada i čokoladni proizvodi, praline, led; puding; med, melasa; kvasac, prašak za pecivo, škrob za hranu; so, senf; majonez, kečap; vinsko sirce, sosovi (kao začini), nadjevi za salatu; začini, ekstrakti začina, osušene trave; pice i proizvodi od pice, pasta, uključujući „već pripremljene za poslužnje” i/ili zamrznute; sendviči, rolnice od hljeba i bageti; sendviči, suši; pripremljena jela i zamrznuta hrana, posebno koja jedino ili pretežno sadrži pšenične proizvode, kolače, poslastice, pastu i/ili pirinač (uključeni u klasu 30); dijetetske supstance i hrana, koje nisu prilagođene za medicinsku upotrebu (uključene u klasu 30).

### 31

Svježe voće i povrće, uključujući u sječenom obliku i u obliku salata; lješnici; sjeme, prirodne biljke i cvijeće; osušene biljke; hrana za životinje i aditivi za hranu za životinje; stelja za životinje.

### 32

Piva; bezalkoholno pivo, niskokalorično pivo; smiješana pića koja sadrže pivo; mineralne i sodne vode i druga bezalkoholna pića; napici od voća i voćnog soka, voćni sokovi; sokovi od povrća; frapei; sirupi i drugi preparati za pravljenje napitaka.

### 33

Alkoholna pića (osim piva), uključena u klasu 33, vina, žestoka pića i likeri, i alkoholni smiješani napici, kokteli i aperitivi sa osnovom žestokog pića ili vina; napici koji sadrže vino; alkoholni preparati za pravljenje napitaka.

### 34

Duhan, proizvodi od duhana, cigarete, pušački pribor; šibice, upaljači uključeni u klasu 34.

### 35

Maloprodajne usluge u vezi sa: hranom, bezalkoholnim napicima, alkoholnim napicima, duhanom, proizvodima od duhana i pušačkim priborom, higijenskim artiklima, preparatima za pranje i čišćenje, kozmetikom, medicinom, opremom i aparatima za elektronsku zabavu, kompjuterima, telekomunikacionom opremom, kancelarijskim rekvizitima,

zanatskim zalihama, dekorativnim artiklima, kancelarijskim priborom i školskim zalihama, namještajem, robom za kuću i kuhinju, kućnim i kuhinjskim aparatima, kućnim i kuhinjskim mašinama i spravama, opremom za sto i priborom za jelo, odjećom, obućom, pokrivalima za glavu, tekstilnim proizvodima, sitničarskom robom, robama od kože, artiklima za putovanje, sportskim artiklima i igračkama, sklapanjem, DIY i baštenskim rekvizitima, hranom i priborom za životinje, biljkama i cvećem; pripremanjem ugovora: za druga lica, za obezbjeđivanje usluga, posebno pripremanje telekomunikacionih ugovora, ugovora za nabavku tonova zvona za telefone, ugovora za obezbjeđivanje usluga održavanja i popravke, ugovora za isporuku cvijeća i biljaka, ugovora za nabavku struje; konsultantskim uslugama za potrošača; obezbjeđivanjem informacija na Internetu, naime informacija o proizvodima za potrošače, davanjem informacija potrošaču i informacija u vezi sa žalbama potrošača; oglašavanjem.

### 36

Finansijske usluge; osiguranje; konsultantske usluge u oblasti finansija i osiguranja; pripremanje ugovora o bankovnom transferu, štednim ulozima, finansijama i osiguranju.

### 38

Telekomunikacije; transmisija (prijenos) poruka; usluge sa dodatom vrijednošću, naime usluge u vezi sa postojećim mrežnim servisima; obezbjeđivanje pristupa Internetu i drugim komunikacionim mrežama; Internet telefonija; elektronska transmisija (prijenos) zvuka, slika i drugih podataka i informacija svih vrsta, posebno putem Interneta.

### 39

Usluge u vezi planiranja, zadržavanja prava, rezervisanja i pripremanja putovanja.

### 40

Usluge fotografske laboratorije (uključene u klasu 40).

### 41

Razonoda; sportske i kulturne aktivnosti; rezervisanje mjesta i prodaja karata za određene događaje; pripremanje elektronskih igara i takmičenja putem Interneta.

### 42

Konsultantske usluge u oblasti zaštite prirodne okoline.

### 43

Obezbjeđivanje hrane i pića za goste; spoljašnji catering; nabavka obroka za trenutno korišćenje; privremeni smještaj.

### 44

Konsultantske usluge u oblasti nutricionizma.

(111) **BAZ0813345** (181) 2018-10-06  
 (210) BAZ0813345A (220) 2008-10-06  
 (151) 2012-04-30

(732) **Hankook Tire Co., Ltd.**  
**#647-15, Yoksam-dong, Kangnam-gu,**  
**Seoul**

**KR**

(740) „INTELBIRO” d.o.o.

(540)

**AURORA**

(511)

**12**

Automobilске гуме; зрачнице за котаче за возила; зрачнице за гуме возила; пневматске гуме; гуме за котаче возила; круте гуме за котаче возила.

(111) **BAZ0813406** (181) 2018-10-20  
 (210) BAZ0813406A (220) 2008-10-20  
 (151) 2012-04-11

(300) EM  
 2008-05-06  
 006890537

(732) **Lidl Stiftung & Co. KG**  
**Stiftsbergstr. 1, 74167 Neckarsulm**  
**DE**

(740) Nedim Krilić

(540)

**RIVERCOTE**

(511)

**30**

Brašno i proizvodi od žitarica, hljeb i proizvodi od hljeba; poslastice i fino pecivo; pekarske mješavine, mješavine od hljeba.

(111) **BAZ0813415** (181) 2018-10-22  
 (210) BAZ0813415A (220) 2008-10-22  
 (151) 2012-06-05

(300) GE  
 2008-06-13  
 2489971

(732) **Dunhill Tobacco of London Limited**  
**Globe House, 4 Temple Place,**  
**London WC2R 2PG**

**GB**

(740) “ŽIVKO MIJATOVIĆ & PARTNERS” d.o.o. Sarajevo

(540)



(531) 27.05; 27.07;

(511)

**34**

Cigarete, cigare, cigarilosi, duhan za zamotavanje, duhan za lule, duhan i duhanski proizvodi.

(111) **BAZ0813471** (181) 2018-10-24  
 (210) BAZ0813471A (220) 2008-10-24  
 (151) 2012-04-10

(732) **PROIZVODNJA I TRGOVINA**  
**„PHARMAMED” TRAVNIK D.O.O.**  
**Dolac na Lašvi bb, 72270 Travnik**  
**BA**

(740) „INTELBIRO” d.o.o.

(591) bijela, plava, nijanse zelene

(540)



(531) 05.03; 26.04; 27.05; 29.01;

(511)

**05**

Medicinski preparati za umirivanje kašlja i olakšano iskašljavanje.

(111) **BAZ0813486** (181) 2018-10-31  
 (210) BAZ0813486A (220) 2008-10-31  
 (151) 2012-04-04  
 (732) **Pfizer Inc.**  
**235 East 42nd Street, New York, New York 10017**  
**US**  
 (740) PETOŠEVIĆ d.o.o  
 (540)

## CORTEF

(511)

### 05

Farmaceutski i veterinarski proizvodi; higijenski proizvodi za upotrebu u medicini; dijetne tvari za medicinske potrebe, hrana za dojenčad; flasteri, materijal za previjanje; materijali za plombiranje zubi i za zubne otiske; dezinfekcijska sredstva; proizvodi za uništavanje životinjskih štetočina; fungicidi, herbicidi.

(111) **BAZ0813499** (181) 2018-11-05  
 (210) BAZ0813499A (220) 2008-11-05  
 (151) 2012-06-13  
 (732) **Gabrielle Studio, Inc.**  
**550 Seventh Avenue, New York, New York 10018**  
**US**  
 (740) Dr DIANA PROTIĆ-TKALČIĆ  
 (540)

## DONNA KARAN

(511)

### 08

Pribor za jelo i serviranje i stolni pribor, uključivo viljuške, noževi i kašike napravljeni od nepatvorenog srebra, nerđajućeg čelika, prevučeni srebrom ili od neplemenitih metala; rezači za kolače, rezači za sir, hvataljke za led, hvataljke za šećer.

(111) **BAZ0813520** (181) 2018-11-12  
 (210) BAZ0813520A (220) 2008-11-12  
 (151) 2012-05-10  
 (732) **HAS GIDA SANAYI VE TICARET ANONIM SIRKETI**  
**Cihangir Mevkii, Petrol Ofisi Cad. Ambarli Kavsagi Avcilar/Istanbul**  
**TR**  
 (740) "ŽIVKO MIJATOVIĆ & PARTNERS" d.o.o. Sarajevo  
 (591) bijela, crna, crvena, nijanse plave  
 (540)



(531) 03.01; 27.05; 29.01;

(511)

### 29

Meso, riba, meso peradi i divljač i sve vrste obrađenih mesnih proizvoda; sušeno mahunasto povrće; gotove juhe, buljoni (mesne čorbe); masline, paste od masline; mlijeko i mliječni proizvodi (uključujući puter); jestiva biljna ulja; sušeno, konzervirano, smrznuto, kuhano, dimljeno, ukiseljeno voće i povrće; orasi; pire od lješnjaka i kikirikija, tahin (smrvljeno sjeme od sezama); jaja, jaja u prahu; ne medicinska komplementarna hrana (uključujući pelud, proteine, ugljikohidrate).

### 30

Kava, kakako, kava ili napici bazirani na kakau, napici bazirani na čokoladi; makaroni, mesne pite, tijesto za juhu; slastičarski i pekarski proizvodi; med, pčelinji vosak, propolis; aromati za hranu; kvasac, prasak za dizanje, prirodni preparati za poboljšanje oblika i boje brašnih proizvoda, i za njihovo konzerviranje; bilo koja vrsta brašna, griz, skrob; šećer, šećer u kockicama, šećer u prahu; čajevi, ledeni čajevi; poslastice, čokolade, keksi, krekeri, vafli; zvakače gume; sladoledi, jestivi led; sol; žitarice i njihovi proizvodi.

### 32

Piva, preparati za pravljenje piva; mineralne vode, izvorske vode, soda vode, tonici; sokovi od voća i povrća, njihovi koncentri i ekstrakti, napici.



---

---

(111) **BAZ0813527** (181) 2018-11-17

(210) BAZ0813527A (220) 2008-11-17

(151) 2012-03-29

(732) **MARJAN BABIĆ**

**Ul. Cara Lazara bb, 79240 Kozarska  
Dubica**

**BA**

(740) GORAN N. MARIĆ

(540)

## DUBGLASS

(511)

**12**

Vozila (prozori vozila) i dijelovi za vozila.

**19**

Staklo za građevinarstvo (prozori).

**21**

Staklo u koje su ugrađeni tanki električni vodovi, staklo za automobilske prozore (polugotovi proizvodi), staklo obojeno i stakleni proizvodi koji nisu obuhvaćeni drugim klasama.

---

---

(111) **BAZ0813530** (181) 2018-11-19

(210) BAZ0813530A (220) 2008-11-19

(151) 2012-04-20

(732) **BH Telecom d.d. Sarajevo**

**Obala Kulina bana br. 8, Sarajevo**

**BA**

(740) NEMA ZASTUPNIKA

(591) narandžasta

(540)

(531) 24.17; 27.05; 29.01;

(511)

**09**

Električni i elektronski telekomunikacijski uređaji, telefonski i komunikacijski aparati i instrumenti, aparati i instrumenti za komunikaciju podacima; aparati i instrumenti za procesiranje, prijenos, pohranjivanje, sakupljanje, primanje i pristup podacima u obliku kodiranih podataka,

teksta, audio grafičkih prikaza ili videa ili kombinacija ovih formata; aparati za procesiranje slika, instrumenti i oprema, fotografski aparati; modemi; kodirane kartice; pametne kartice; hologrami; mediji za pohranjivanje informacija, podataka, slika i zvuka; prazne i predhodno nasnimljene magnetske kartice; kartice koje sadrže mikroprocesore; čip kartice; elektronske identifikacijske kartice; telefonske kartice telefonske kreditne kartice; kreditne kartice; debitne kartice; kartice za elektronske igre dizajnirane za upotrebu sa telefonima; magnetski, digitalni i optički nosači podataka; magnetski, digitalni i optički mediji za snimanje i pohranjivanje podataka (prazni i predhodno nasnimljeni); kompjuterski softver, uključujući kompjuterski softver dobavljen sa kompjuterske baze podataka, Interneta ili druge elektronske mreže, elektronske publikacije (koje se mogu preuzeti), pribavljene online sa kompjuterskih baza podataka, Interneta ili drugih elektronskih mreža; strojno čitani mediji; digitalni audio video i podaci ikoje se mogu preuzeti) pribavljeni sa kompjuterske baze podataka ili Interneta, uključujući MP3 Internet stranice; MP3 plejere (čitače), džepna računala (PDA); aparati i instrumenti za satelitsko primanje i prijenos; aparati za dovnloadiranje audia, videa i podataka sa Interneta punjači baterija za upotrebu za telekomunikacijskim aparatima; baterije; adapten za upotrebu sa telekomunikacijskim i komunikacijskim aparatima ili instrumentima; radio telefoni, mobilni i fiksni telefoni, filmovi, video, muzika, audio, audio-vizuelne i grafičke slike koje se mogu dovnloadirati iz kompjuterske baze podataka, Interneta ili druge elektronske mreže; televizijski aparati i instrumenti, radio i televizijski prijenosnici i prijemnici za emitiranje; aparati za pristup emitiranju ili prenesenim programima, električni i elektronski dodaci i vanjska oprema dizajnirana i prilagođena za upotrebu telekomunikacijskim i komunikacijskim aparatima i instrumentima, kompjuteri, audio-vizuelni aparati i oprema za elektronske igre, električni i elektronski aparati za igre uključeni u klasu 9, kompjuteri uključujući laptopove i prijenosne kompjutere; programirani elektronički sklopovi za prijenos podataka elektronski i satelitski navigacijski i pozicijski aparati i instrumenti uključujući GPS (globalni pozicijski sistem); uređaji stolno montirani ili montirani u autu, koji imaju ugrađen zvučnik koji omogućava upotrebu telefona bez upotrebe ruku; podloga za telefonski set u automobilu; dijelovi i oprema uključeni u klasu 9 za sve navedene robe.

**38**

Telekomunikacije; mobilne i fiksne telekomunikacije, i usluge satelita, stanične, i radio komunikacijske usluge; lizing i iznajmljivanje vanje telekomunikacija, telefonskih i komunikacijskih aparata i instrumenata, komunikacija informacijama (uključujući web stranice), podacima putem radija, telekomunikacijama i putem satelita; telefonske usluge, usluge mobilne telefonije, usluge sakupljanja i prijenosa poruka, usluge radio paginga, usluge preusmjeravanja poziva, usluge telefonske sekretarice, usluge imenika i elektronske pošte; prijenos, dostava i primanje zvuka, podataka, slika, muzike i informacija, usluge izdavanja ličnih telefonskih brojeva; zajam zamjenske opreme za telekomunikacijske i komunikacijske aparate i instrumente u slučaju kvara, gubitka ili krađe; omogućavanje usluga Interneta, posebno usluge pristupa Internetu omogućavanje lokacijskih baziranih usluga za telekomunikacijske i komunikacijske aparate i instrumente; omogućavanje bežičnih aplikacija koje se odnose na usluge protokola uključujući one koji koriste sigurni komunikacijski kanal; omogućavanje informacija vezanih za ili koje identificiraju

telekomunikacijske i komunikacijske aparate i instrumente; emitovanje ili prijenos radijskih ili televizijskih programa; usluge prijenosa poruka, slanje, primanje i prosljeđivanje poruka u obliku teksta, audio, grafičkih prikaza ili videa ili kombinacije ovih formata; opće usluge slanja poruka; usluge govorne pošte; usluge video konferencija; usluge video telefona, omogućavanje telekomunikacijskih veza sa kompjuterskim bazama podataka ili Internet ili druge elektronske mreže; omogućavanje audio, video i podatkovnim web stranicama iz baze podataka, Interneta ili druge elektronske mreže; dostava audia, videa i podataka putem telekomunikacija; upravljanje strojevima za pretraživanje; usluge baze podataka za telekomunikacije i komunikacije, uključujući omogućavanje korisniku da skine (downloadira) digitalni sadržaj sa mreže i servera na individualnu bazu podataka; omogućavanje pristupa telekomunikacijskim infrastrukturama za druge operatere; omogućavanje i upravljanje elektronskim konferencijama, grupama za razgovor i chat sobama; iznajmljivanje, lizing i najam aparata, instrumenata, instalacija ili komponenata za upotrebu u omogućavanju predhodno navedenih usluga; usluge savjetovanja, informacija i konsultacija vezane za sve prethodno navedeno.

## 42

Usluge programiranja; usluge baza podataka; usluge iznajmljivanja vezane za opremu za obradu podataka i kompjutera; usluge projektovanja i planiranja vezane za telekomunikacije.

(111) **BAZ0813531** (181) 2018-11-19

(210) BAZ0813531A (220) 2008-11-19

(151) 2012-04-20

(732) **BH Telecom d.d. Sarajevo**

**Obala Kulina bana br. 8, Sarajevo**

**BA**

(740) NEMA ZASTUPNIKA

(591) narandžasta

(540)



(531) 24.17; 26.01; 27.05; 29.01;

(511)

## 09

Električni i elektronski telekomunikacijski uređaji, telefonski i komunikacijski aparati i instrumenti, aparati i instrumenti za komunikaciju podacima; aparati i instrumenti za procesiranje, prijenos, pohranjivanje, sakupljanje, primanje i pristup podacima u obliku kodiranih podataka, teksta, audio grafičkih prikaza ili videa ili kombinacija ovih formata; aparati za procesiranje slika, instrumenti i oprema,

fotografski aparati; modemi; kodirane kartice; pametne kartice; hologrami; mediji za pohranjivanje informacija, podataka, slika i zvuka; prazne i predhodno nasnimljene magnetske kartice; kartice koje sadrže mikroprocesore; čip kartice; elektronske identifikacijske kartice; telefonske kartice telefonske kreditne kartice; kreditne kartice; debitne kartice; kartice za elektronske igre dizajnirane za upotrebu sa telefonima; magnetski, digitalni i optički nosači podataka; magnetski, digitalni i optički mediji za snimanje i pohranjivanje podataka (prazni i predhodno nasnimljeni); kompjuterski softver, uključujući kompjuterski softver dobavljen sa kompjuterske baze podataka, Interneta ili druge elektronske mreže, elektronske publikacije (koje se mogu preuzeti), pribavljene online sa kompjuterskih baza podataka, Interneta ili drugih elektronskih mreža; strojno čitani mediji; digitalni audio video i podaci ikoje se mogu preuzeti) pribavljeni sa kompjuterske baze podataka ili Interneta, uključujući MP3 Internet stranice; MP3 plejere (čitače), džepna računala (PDA); aparati i instrumenti za satelitsko primanje i prijenos; aparati za downloadiranje audia, videa i podataka sa Interneta punjači baterija za upotrebu za telekomunikacijskim aparatima; baterije; adaptori za upotrebu sa telekomunikacijskim i komunikacijskim aparatima ili instrumentima; radio telefoni, mobilni i fiksni telefoni, filmovi, video, muzika, audio, audio-vizuelne i grafičke slike koje se mogu downloadirati iz kompjuterske baze podataka, Interneta ili druge elektronske mreže; televizijski aparati i instrumenti, radio i televizijski prijenosnici i prijelnici za emitiranje; aparati za pristup emitiranju ili prenesenim programima, električni i elektronski dodaci i vanjska oprema dizajnirana i prilagođena za upotrebu telekomunikacijskim i komunikacijskim aparatima i instrumentima, kompjuteri, audio-vizuelni aparati i oprema za elektronske igre, električni i elektronski aparati za igre uključeni u klasu 9, kompjuteri uključujući laptopove i prijenosne kompjutere; programirani elektronički sklopovi za prijenos podataka elektronski i satelitski navigacijski i pozicijski aparati i instrumenti uključujući GPS (globalni pozicijski sistem); uređaji stolno montirani ili montirani u autu, koji imaju ugrađen zvučnik koji omogućava upotrebu telefona bez upotrebe ruku; podloga za telefonski set u automobilu; dijelovi i oprema uključeni u klasu 9 za sve navedene robe.

## 38

Telekomunikacije; mobilne i fiksne telekomunikacije, i usluge satelita, stanične, i radio komunikacijske usluge; lizing i iznajmljivanje telekomunikacija, telefonskih i komunikacijskih aparata i instrumenata, komunikacija informacijama (uključujući web stranice), podacima putem radija, telekomunikacijama i putem satelita; telefonske usluge, usluge mobilne telefonije, usluge sakupljanja i prijenosa poruka, usluge radio paginga, usluge preusmjeravanja poziva, usluge telefonske sekretarice, usluge imenika i elektronske pošte; prijenos, dostava i primanje zvuka, podataka, slika, muzike i informacija, usluge izdavanja ličnih telefonskih brojeva; zajam zamjenske opreme za telekomunikacijske i komunikacijske aparate i instrumente u slučaju kvara, gubitka ili krađe; omogućavanje usluga Interneta, posebno usluge pristupa Internetu omogućavanje lokacijskih baziranih usluga za telekomunikacijske i komunikacijske aparate i instrumente; omogućavanje bežičnih aplikacija koje se odnose na usluge protokola uključujući one koji koriste sigurni komunikacijski kanal; omogućavanje informacija vezanih za ili koje identificiraju telekomunikacijske i komunikacijske aparate i instrumente; emitovanje ili prijenos radijskih ili televizijskih programa;

usluge prijenosa poruka, slanje, primanje i prosljeđivanje poruka u obliku teksta, audio, grafičkih prikaza ili video ili kombinacije ovih formata; opće usluge slanja poruka; usluge govorne pošte; usluge video konferencija; usluge video telefona, omogućavanje telekomunikacijskih veza sa kompjuterskim bazama podataka ili Internet ili druge elektronske mreže; omogućavanje audio, video i podatkovnim web stranicama iz baze podataka, Interneta ili druge elektronske mreže; dostava audia, videa i podataka putem telekomunikacija; upravljanje strojevima za pretraživanje; usluge baze podataka za telekomunikacije i komunikacije, uključujući omogućavanje korisniku da skine (downloadira) digitalni sadržaj sa mreže i servera na individualnu bazu podataka; omogućavanje pristupa telekomunikacijskim infrastrukturama za druge operatore; omogućavanje i upravljanje elektronskim konferencijama, grupama za razgovor i chat sobama; iznajmljivanje, lizing i najam aparata, instrumenata, instalacija ili komponenata za upotrebu u omogućavanju predhodno navedenih usluga; usluge savjetovanja, informacija i konsultacija vezane za sve predhodno navedeno.

#### 42

Usluge programiranja; usluge baza podataka; usluge iznajmljivanja vezane za opremu za obradu podataka i kompjutera; usluge projektovanja i planiranja vezane za telekomunikacije.

(111) **BAZ0813532** (181) 2018-11-19

(210) BAZ0813532A (220) 2008-11-19

(151) 2012-04-20

(732) **BH Telecom d.d. Sarajevo**  
**Obala Kulina bana br. 8, Sarajevo**  
**BA**

(740) NEMA ZASTUPNIKA

(591) narandžasta

(540)



(531) 24.17; 26.01; 27.05; 29.01;

(511)

#### 09

Električni i elektronski telekomunikacijski uređaji, telefonski i komunikacijski aparati i instrumenti, aparati i instrumenti za komunikaciju podacima; aparati i instrumenti za procesiranje, prijenos, pohranjivanje, sakupljanje, primanje i pristup podacima u obliku kodiranih podataka, teksta, audio grafičkih prikaza ili videa ili kombinacija ovih formata; aparati za procesiranje slika, instrumenti i oprema,

fotografski aparati; modemi; kodirane kartice; pametne kartice; hologrami; mediji za pohranjivanje informacija, podataka, slika i zvuka; prazne i predhodno nasnimljene magnetske kartice; kartice koje sadrže mikroprocesore; čip kartice; elektronske identifikacijske kartice; telefonske kartice telefonske kreditne kartice; kreditne kartice; debitne kartice; kartice za elektronske igre dizajnirane za upotrebu sa telefonima; magnetski, digitalni i optički nosači podataka; magnetski, digitalni i optički mediji za snimanje i pohranjivanje podataka (prazni i predhodno nasnimljeni); kompjuterski softver, uključujući kompjuterski softver dcbavljen sa kompjuterske baze podataka, Interneta ili druge elektronske mreže, elektronske publikacije (koje se mogu preuzeti), pribavljene online sa kompjuterskih baza podataka, Interneta ili drugih elektronskih mreža; strojno čitani mediji; digitalni audio video i podaci ikoje se mogu preuzeti) pribavljeni sa kompjuterske baze podataka ili Interneta, uključujući MP3 Internet stranice; MP3 plejere (čitače), džepna računala (PDA); aparati i instrumenti za satelitsko primanje i prijenos; aparati za downloadiranje audia, videa i podataka sa Interneta punjači baterija za upotrebu za telekomunikacijskim aparatima; baterije; adaptren za upotrebu sa telekomunikacijskim i komunikacijskim aparatima ili instrumentima; radio telefoni, mobilni i fiksni telefoni, filmovi, video, muzika, audio, audio-vizuelne i grafičke slike koje se mogu downloadirati iz kompjuterske baze podataka, Interneta ili druge elektronske mreže; televizijski aparati i instrumenti, radio i televizijski prijenosnici i prijemnici za emitiranje; aparati za pristup emitiranju ili prenesenim programima, električni i elektronski dodaci i vanjska oprema dizajnirana i prilagođena za upotrebu telekomunikacijskim i komunikacijskim aparatima i instrumentima, kompjuteri, audio-vizuelni aparati i oprema za elektronske igre, električni i elektronski aparati za igre uključeni u klasu 9, kompjuteri uključujući laptopove i prijenosne kompjutere; programirani elektronički sklopovi za prijenos podataka elektronski i satelitski navigacijski i pozicijski aparati i instrumenti uključujući GPS (globalni pozicijski sistem); uređaji stolno montirani ili montirani u autu, koji imaju ugrađen zvučnik koji omogućava upotrebu telefona bez upotrebe ruku; podloga za telefonski set u automobilu; dijelovi i oprema uključeni u klasu 9 za sve navedene robe.

#### 38

Telekomunikacije; mobilne i fiksne telekomunikacije, i usluge satelita, stanične, i radio komunikacijske usluge; lizing i iznajmlj vanje telekomunikacija, telefonskih i komunikacijskih aparata i instrumenata, komunikacija informacijama (uključujući web stranice), podacima putem radia, telekomunikacijama i putem satelita; telefonske usluge, usluge mobilne telefonije, usluge sakupljanja i prijenosa poruka, usluge radio paginga, usluge preusmjeravanja poziva, usluge telefonske sekretarice, usluge imenika i elektronske pošte; prijenos, dostava i primanje zvuka, podataka, slika, muzike i informacija, usluge izdavanja ličnih telefonskih brojeva; zajam zamjenske opreme za telekomunikacijske i komunikacijske aparate i instrumente u slučaju kvara, gubitka ili krađe; omogućavanje usluga Interneta, posebno usluge pristupa Internetu omogućavanje lokacijskih baziranih usluga za telekomunikacijske i komunikacijske aparate i instrumente; omogućavanje bežičnih aplikacija koje se odnose na usluge protokola uključujući one koji koriste sigurni komunikacijski kanal; omogućavanje informacija vezanih za ili koje identificiraju telekomunikacijske i komunikacijske aparate i instrumente; emitovanje ili prijenos radijskih ili televizijskih programa;

usluge prijenosa poruka, slanje, primanje i prosljeđivanje poruka u obliku teksta, audio, grafičkih prikaza ili video ili kombinacije ovih formata; opće usluge slanja poruka; usluge govorne pošte; usluge video konferencija; usluge video telefona, omogućavanje telekomunikacijskih veza sa kompjuterskim bazama podataka ili Internet ili druge elektronske mreže; omogućavanje audio, video i podatkovnim web stranicama iz baze podataka, Interneta ili druge elektronske mreže; dostava audia, videa i podataka putem telekomunikacija; upravljanje strojevima za pretraživanje; usluge baze podataka za telekomunikacije i komunikacije, uključujući omogućavanje korisniku da skine (downloadira) digitalni sadržaj sa mreže i servera na individualnu bazu podataka; omogućavanje pristupa telekomunikacijskim infrastrukturama za druge operatore; omogućavanje i upravljanje elektronskim konferencijama, grupama za razgovor i chat sobama; iznajmljivanje, lizing i najam aparata, instrumenata, instalacija ili komponenata za upotrebu u omogućavanju predhodno navedenih usluga; usluge savjetovanja, informacija i konsultacija vezane za sve prethodno navedeno.

## 42

Usluge programiranja; usluge baza podataka; usluge iznajmljivanja vezane za opremu za obradu podataka i kompjutera; usluge projektovanja i planiranja vezane za telekomunikacije.

(111) **BAZ0813533** (181) 2018-11-19

(210) BAZ0813533A (220) 2008-11-19

(151) 2012-04-20

(732) **BH Telecom d.d. Sarajevo**

**Obala Kulina bana br. 8, Sarajevo**

**BA**

(740) NEMA ZASTUPNIKA

(591) narandžasta

(540)



(531) 24.17; 26.01; 27.05; 29.01;

(511)

## 09

Električni i elektronski telekomunikacijski uređaji, telefonski i komunikacijski aparati i instrumenti, aparati i instrumenti za komunikaciju podacima; aparati i instrumenti za procesiranje, prijenos, pohranjivanje, sakupljanje, primanje i pristup podacima u obliku kodiranih podataka, teksta, audio grafičkih prikaza ili videa ili kombinacija ovih formata; aparati za procesiranje slika, instrumenti i oprema, fotografski aparati; modemi; kodirane kartice; pametne kartice; hologrami; mediji za pohranjivanje informacija,

podataka, slika i zvuka; prazne i predhodno nasnimljene magnetske kartice; kartice koje sadrže mikroprocesore; čip kartice; elektronske identifikacijske kartice; telefonske kartice telefonske kreditne kartice; kreditne kartice; debitne kartice; kartice za elektronske igre dizajnirane za upotrebu sa telefonima; magnetski, digitalni i optički nosači podataka; magnetski, digitalni i optički mediji za snimanje i pohranjivanje podataka (prazni i predhodno nasnimljeni); kompjuterski softver, uključujući kompjuterski softver dobavljen sa kompjuterske baze podataka, Interneta ili druge elektronske mreže, elektronske publikacije (koje se mogu preuzeti), pribavljene online sa kompjuterskih baza podataka, Interneta ili drugih elektronskih mreža; strojno čitani mediji; digitalni audio video i podaci i koje se mogu preuzeti) pribavljeni sa kompjuterske baze podataka ili Interneta, uključujući MP3 Internet stranice; MP3 plejere (čitače), džepna računala (PDA); aparati i instrumenti za satelitsko primanje i prijenos; aparati za dovnloadiranje audia, videa i podataka sa Interneta punjači baterija za upotrebu za telekomunikacijskim aparatima; baterije; adapten za upotrebu sa telekomunikacijskim i komunikacijskim aparatima ili instrumentima; radio telefoni, mobilni i fiksni telefoni, filmovi, video, muzika, audio, audio-vizuelne i grafičke slike koje se mogu dovnloadirati iz kompjuterske baze podataka, Interneta ili druge elektronske mreže; televizijski aparati i instrumenti, radio i televizijski prijenosnici i prijemnici za emitiranje; aparati za pristup emitiranju ili prenesenim programima, električni i elektronski dodaci i vanjska oprema dizajnirana i prilagođena za upotrebu telekomunikacijskim i komunikacijskim aparatima i instrumentima, kompjuteri, audio-vizuelni aparati i oprema za elektronske igre, električni i elektronski aparati za igre uključeni u klasu 9, kompjuteri uključujući laptopove i prijenosne kompjutere; programirani elektronički sklopovi za prijenos podataka elektronski i satelitski navigacijski i pozicijski aparati i instrumenti uključujući GPS (globalni pozicijski sistem); uređaji stolno montirani ili montirani u autu, koji imaju ugrađen zvučnik koji omogućava upotrebu telefona bez upotrebe ruku; podloga za telefonski set u automobilu; dijelovi i oprema uključeni u klasu 9 za sve navedene robe.

## 38

Telekomunikacije; mobilne i fiksne telekomunikacije, i usluge satelita, stanične, i radio komunikacijske usluge; lizing i iznajmljivanje vanje telekomunikacija, telefonskih i komunikacijskih aparata i instrumenata, komunikacija informacijama (uključujući web stranice), podacima putem radija, telekomunikacijama i putem satelita; telefonske usluge, usluge mobilne telefonije, usluge sakupljanja i prijenosa poruka, usluge radio paginga, usluge preusmjeravanja poziva, usluge telefonske sekretarice, usluge imenika i elektronske pošte; prijenos, dostava i primanje zvuka, podataka, slika, muzike i informacija, usluge izdavanja ličnih telefonskih brojeva; zajam zamjenske opreme za telekomunikacijske i komunikacijske aparate i instrumente u slučaju kvara, gubitka ili krađe; omogućavanje usluga Interneta, posebno usluge pristupa Internetu omogućavanje lokacijskih baziranih usluga za telekomunikacijske i komunikacijske aparate i instrumente; omogućavanje bežičnih aplikacija koje se odnose na usluge protokola uključujući one koji koriste sigurni komunikacijski kanal; omogućavanje informacija vezanih za ili koje identificiraju telekomunikacijske i komunikacijske aparate i instrumente; emitovanje ili prijenos radijskih ili televizijskih programa; usluge prijenosa poruka, slanje, primanje i prosljeđivanje poruka u obliku teksta, audio, grafičkih prikaza ili video ili kombinacije ovih formata; opće usluge slanja poruka;

usluge govorne pošte; usluge video konferencija; usluge video telefona, omogućavanje telekomunikacijskih veza sa kompjuterskim bazama podataka ili Internet ili druge elektronske mreže; omogućavanje audio, video i podatkovnim web stranicama iz baze podataka, Interneta ili druge elektronske mreže; dostava audia, videa i podataka putem telekomunikacija; upravljanje strojevima za pretraživanje; usluge baze podataka za telekomunikacije i komunikacije, uključujući omogućavanje korisniku da skine (downloadira) digitalni sadržaj sa mreže i servera na individualnu bazu podataka; omogućavanje pristupa telekomunikacijskim infrastrukturama za druge operatere; omogućavanje i upravljanje elektronskim konferencijama, grupama za razgovor i chat sobama; iznajmljivanje, lizing i najam aparata, instrumenata, instalacija ili komponenata za upotrebu u omogućavanju prethodno navedenih usluga; usluge savjetovanja, informacija i konsultacija vezane za sve prethodno navedeno.

**42**

Usluge programiranja; usluge baza podataka; usluge iznajmljivanja vezane za opremu za obradu podataka i kompjutera; usluge projektovanja i planiranja vezane za telekomunikacije.

---

(111) **BAZ0813551** (181) 2018-11-24

(210) BAZ0813551A (220) 2008-11-24

(151) 2012-03-29

(732) **The Procter & Gamble Company**

**One Procter & Gamble Plaza,  
Cincinnati, Ohio 45202**

**US**

(740) Dr DIANA PROTIC-TKALČIĆ

(540)



(531) 27.05;

(511)

**03**

Rupčići prethodno impregnirani sa sredstvima za lično čišćenje ili kozmetičkim preparatima.

**16**

Pelene za jednokratnu upotrebu napravljene od papira i/ili celuloze; papirni proizvodi za ličnu upotrebu i za domaćinstvo uključivo papirni ručnici, papirne salvete i ubrusi, toaletni ubrusi, ubrusi za lice i drugi proizvodi od mekanog papira.

---

(111) **BAZ0813553** (181) 2018-11-26

(210) BAZ0813553A (220) 2008-11-26

(151) 2012-03-29

(732) **PRIVREDNA BANKA SARAJEVO DD**

**Alipašina 6, 71000 Sarajevo**

**BA**

(740) NEMA ZASTUPNIKA

(540)



(531) 24.17; 26.03; 26.04; 27.01; 27.05;

(511)

**35**

Oglašavanje i reklamiranje; vođenje komercijalnih poslova; komercijalna administracija; uredski poslovi.

**36**

Osiguranje; finansijski poslovi; monetarni poslovi; upravljanje nekretninama.

---

(111) **BAZ0813555** (181) 2018-11-26

(210) BAZ0813555A (220) 2008-11-26

(151) 2012-04-20

(732) **Burger King Corporation**

**5505 Blue Lagoon Drive, Miami,  
Florida 33126**

**US**

(740) PETOŠEVIĆ d.o.o

(540)

**HAVE IT YOUR WAY**

(511)

**43**

Usluge okrepe (hranjenje); privremeno primanje na stan; usluge u kafanama i kaficima; usluge pripremanja hrane i pića; usluge pripremanja hrane i pića za ponijeti; restoranske usluge; usluge restorana brze hrane; usluge restorana sa brzim poslugom; usluge restorana sa samo-posluživanjem; snek-barovi; usluge restorana i barova uključujući kioske i hranu-za-ponijeti; opskrba gotovim jelima; pripremanje hrane i jela za konzumaciju u ili van poslovnih prostorija.

(111) **BAZ0813559** (181) 2018-11-27  
 (210) BAZ0813559A (220) 2008-11-27  
 (151) 2012-03-29

(732) **Türkiye Şişe ve Cam Fabrikaları A.Ş.**  
**Iş Kuleleri, Kule-3 34330 4.Levent,**  
**Istanbul**

**TR**

(740) Dr DIANA PROTIĆ-TKALČIĆ  
 (591) plava, crvena  
 (540)



(531) 26.11; 27.05; 29.01;  
 (511)

**01**

Hemijski proizvodi za industriju, znanost, fotografsku djelatnost, ratarstvo, povrtlarstvo i šumarstvo; sirova umjetna smola, sirova plastika; gnojivo za zemlju; mješavine za gašenje požara; preparati za kaljenje, zavarivanje i lemljenje metala; hemijski proizvodi za konzerviranje hrane; sredstva za štavljenje kože; ljepila (ljepljive tvari) za industriju.

**12**

Vozila; uređaji za kretanje po zemlji, po vodi ili po zraku.

**19**

Nemetalni građevinski materijali; krute nemetalne cijevi za gradnju; asfalt, katran i bitumen (smola); nemetalne prenosive konstrukcije; nemetalni spomenici.

**20**

Namještaj, ogledala, okviri; proizvodi koji nisu obuhvaćeni drugim klasama od drveta, pluta, trske, šiblja, rožine, kostiju, bjelokosti, usovine, kornjačevine, ambre, sedefa, morske zgure (stive) i nadomjestaka svih tih materijala, ili od plastike.

**21**

Pribor i posuđe za kućanstvo ili za kuhinju; češljevi i spužve; četke (osim kistova); materijali za četke; pribor za čišćenje; žica za struganje; sirovo ili poluobrađeno staklo (osim građevinskog stakla); stakleni proizvodi, porculanski i keramički proizvodi koji nisu obuhvaćeni drugim klasama.

**22**

Konopci, uzice, mreže, šatori, tende, cerade, jedra, vreće (koji nisu obuhvaćeni drugim klasama); tvari za ispunu (osim gume i plastike); sirovi vlaknasti tekstilni materijali.

(111) **BAZ0813560** (181) 2018-11-27  
 (210) BAZ0813560A (220) 2008-11-27  
 (151) 2012-04-20

(300) EM  
 2008-06-16  
 006990675

(732) **Lidl Stiftung & Co. KG**  
**Stiftsbergstr. 1, 74167 Neckarsulm**  
**DE**

(740) Nedim Krilić  
 (540)

## Ital d'Oro

(511)

**30**

Hljeb i proizvodi od hljeba, fino pecivo i poslastičarska roba, slatka i slana peciva i biskviti, peciva, krekeri, kolači, oblatne, keksi, torte, tartovi, marcipan, praline, slatkiši, poslastice (osim čokolade, kakaoa, proizvoda od čokolade i kakaoa), amaretti (kolači od badema), cantucci (tvrdi suhi kolači sa bademom), tarallini (okrugli hljepčići sa paprikom i raznim travama), grisini, panetone; uključujući i sve gore navedene robe sa dodatim zamenama za šećer.

(111) **BAZ0813566** (181) 2018-12-02  
 (210) BAZ0813566A (220) 2008-12-02  
 (151) 2012-03-29

(732) **„MB IMPEKS” d.o.o. Banja Luka**  
**Jovana Bijelića bb, 78000 Banja**  
**Luka**

**BA**

(740) DAMIR TKALČIĆ  
 (540)

## ZLATNI PELIN

(511)

**33**

Gorki liker.

(111) **BAZ0813567** (181) 2018-12-02  
 (210) BAZ0813567A (220) 2008-12-02  
 (151) 2012-03-29  
 (300)  
 (732) „**MB IMPEKS**” d.o.o. Banja Luka  
**Jovana Bijelića bb, 78000 Banja  
 Luka**  
**BA**  
 (740) DAMIR TKALČIĆ  
 (591) zlatna, zelena, žuta, smeđa  
 (540)

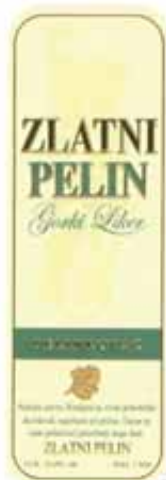

(531) 05.03; 25.01; 27.05; 27.07; 29.01;  
 (511)  
**33**  
 Gorki liker.

(111) **BAZ0813574** (181) 2018-12-05  
 (210) BAZ0813574A (220) 2008-12-05  
 (151) 2012-04-09  
 (732) **Benefit d.o.o.**  
**Terezije bb, 71000 Sarajevo**  
**BA**  
 (740) NEMA ZASTUPNIKA  
 (591) crna, zelena, narandžasta  
 (540)



(531) 21.03; 26.04; 27.05; ;  
 (511)

**35**

Trgovina na malo tekstilom, obućom i kožnim proizvodima i sportskom opremom.

(111) **BAZ0813590** (181) 2018-12-12  
 (210) BAZ0813590A (220) 2008-12-12  
 (151) 2012-03-29  
 (300) US  
 2008-06-12  
 77/497847  
 (732) **Wyse Technology Inc., Corporation**  
**organized under the laws of**  
**Delaware, USA**  
**3471 N. First Street, San Jose,**  
**California 95134**  
**US**  
 (740) DAMIR TKALČIĆ  
 (540)



(531) 27.05;

(511)

**09**

Kompjuteri i kompjuterski periferalni uređaji, uključivo kompjuteri vrste thin client i zero client, prenosni kompjuteri, prenosni kompjuteri vrste thin client i zero client, terminali sa video zaslonom, monitori, tastature, zaslone sa katodnom cijevi, adapteri, kablovi, memorije, softver za kompjuterske operativne sisteme, softver za operativne sisteme za kompjutere vrste thin client i zero client, kompjuterski aplikativni sistem za sve prethodno navedene proizvode; softver za upravljanje uređajima; softver za multimediju; softver za podršku različitih tipova zaslona (multidisplay software); softver za obezbjeđivanje pristupa i korištenje resursa (provisioning software).

**42**

Usluge podrške i konsultantske usluge u vezi kompjuterske opreme i softvera, uključivo usluge podrške i konsultantske usluge u vezi kompjuterske opreme i softvera za poslovna okruženja.

(111) **BAZ0813591** (181) 2018-12-12

(210) BAZ0813591A (220) 2008-12-12

(151) 2012-05-17

(732) **Wyse Technology Inc., Corporation organized under the laws of Delaware, USA**

**3471 N. First Street, San Jose, California 95134**

**US**

(740) DAMIR TKALČIĆ

(540)

## WINTERM

(511)

**09**

Znanstveni, nautički, geodetski, fotografski, kinematografski i optički aparati i instrumenti kao i aparati i instrumenti za vaganje, signalizaciju, kontrolu (inspekciju), za pomoć (spašavanje) i za obuku; aparati i instrumenti za vođenje, distribuiranje, transformisanje, akumuliranje, podešavanje ili upravljanje električne energije; aparati za snimanje, prenos ili reprodukciju zvuka ili slika; magnetske podloge za snimanje, akustične ploče; automati i mehanizmi za automatske uređaje koji se pokreću uz prethodno ubacivanje kovanica; registarske blagajne, mašine za računanje, oprema za obradu podataka i kompjuteri; uređaji za gašenje požara; uključivo kompjuterski terminali i tanki klijenti, pljosnati zaslone za prikaz podataka, električni luminiscentni paneli za prikaz podataka, kompjuterski monitori, tastature i odgovarajuće firmver i softver aplikacije za povezivanje, upravljanje ili emuliranje mrežnog okruženja.

(111) **BAZ0813594** (181) 2018-12-15

(210) BAZ0813594A (220) 2008-12-15

(151) 2012-03-29

(732) **Nintendo Co., Ltd.**

**11-1, Hokotate-cho, Kamitoba, Minami-ku, Kyoto-shi, Kyoto**

**JP**

(740) Dr DIANA PROTIĆ-TKALČIĆ

(540)

## SUPER MARIO

(511)

**16**

Kartice koje se sakupljaju i razmjenjuju; ostali štamparski proizvodi; ljepila i druge ljepljive tvari za papirnate proizvode ili domaćinstvo; vosak za ljepljenje; mala ravnala za štamparstvo; štamparska slova; mašine za štampanje adresa; trake za štampače i pisače mašine namočene tintom; mašine za automatsko stavljanje maraka; električne spravice za stavljanje spajalica za kancelarije; mašine za ljepljenje koverata za kancelarije; mašine za poništavanje maraka; pribor za crtanje; pisače mašine; mašine za pisanje čekova; uređaji i mašine za umnožavanje; uređaji i mašine za umnožavanje sa matricama; mašine za uništavanje/rezanje papira (za upotrebu u kancelarijama); mašine za frankiranje; rotacioni uređaji i mašine za umnožavanje; šabloni za crtanje i pisanje; električna šiljala za olovke; četke za soboslikare i dekoratere; pelene za bebe od papira; kontejneri od papira za industrijsko pakovanje; plastične folije za umotavanje hrane za upotrebu u domaćinstvu; papirne vreće za smeće (za upotrebu u domaćinstvu); plastične vreće za smeće (za upotrebu u domaćinstvu); papirni krojevi i šabloni; krojačka kreda; transparenti od papira; zastave od papira; higijenski ubrusi za ruke od papira; ubrusi od papira; papirne stolne salвете; ubrusi za ruke od papira; maramice od papira; etikete (oznake) za prtljag; štampani listići za lutriju (koji ne spadaju u igračke); papirni stolnjaci; papir i karton; kancelarijski materijal i materijal za učenike; slike i kaligrafska djela; fotografije; stalci za fotografije.

**25**

Odjeća; podvezice od elastične tkanine; podvezice za čarape; naramenice; pojas-porub na struku suknje ili pantalonu; pojasevi za odjeću; obuća; odjeća za maskerade; sportska odjeća; sportska obuća.

**30**

Kafa i kakao; sirova kafa (neobrađena); čaj; začini; mirođije; aromatični preparati za prehrambene potrebe (koji nisu esencijalna ulja); očišćena riža; očišćena zob; očišćeni ječam; brašno za ishranu; ljepak iz žita za prehranu; proizvodi od žitarica; kineski punjeni valjušci (Gyoza, kuhani); sendviči; kineski valjušci pripremljeni na pari (Shumai, kuhani); Sushi (jelo do riže); pečene okruglice od mješavine tijesta sa malim komadićima hobotnice (Takoyaki); zemičkice napunjene mljevenim mesom pripremljene na pari (Niku-manjuh); hamburgeri (pripravljani); pizza (pripravljena); lagani obroci za užinu ili ručak (pripravljani); hrenovke (pripravljene); mesne pitice (pripravljene); ravioli (pripravljani); slatkiši,



hljeb i pecivo; instant mješavine za slatkiše; mješavine za sladoled; mješavine za šerbet (voćni sladoled); bademovo tijesto; germa u prahu; fermentiran slad riže (Koji); germa; prašak za pecivo; led; sredstva za vezanje mješavina za sladoled; proizvodi za omekšavanje mesa za domaćinstvo; sake (piće od fermentirane riže) talog (za prehranu); preparati za učvršćivanje tučenog vrhnja.

#### 41

Obezbeđivanje slika putem komunikacije sa ručnim aparatima za igre sa zaslonom od tečnog kristala; obezbeđivanje slika putem komunikacije sa mašinama za video igre u zabavnim parkovima; obezbeđivanje slika putem komunikacije sa aparatima za video igre za konzumente; obezbeđivanje slika putem drugih komunikacija; organizacija, vođenje ili dogovaranje događaja u vezi video igara; obezbeđivanje igara putem komunikacije sa ručnim aparatima za igre sa zaslonom od tečnog kristala; obezbeđivanje igara putem komunikacije sa mašinama za video igre u zabavnim parkovima; obezbeđivanje igara putem komunikacije sa aparatima za video igre za konzumente; obezbeđivanje igara putem drugih komunikacija; obezbeđivanje informacija o zabavi putem kompjuterskih terminala; obezbeđivanje igara za aparate za video igre za konzumente; obezbeđivanje igara za ručne aparate za igru sa zaslonom od tečnog kristala; obezbeđivanje igara za mašine za video igre u zabavnim parkovima; iznajmljivanje aparata za video igre za konzumente; obezbeđivanje igara putem telekomunikacijskih linija; obezbeđivanje igara putem komunikacionih mreža; organizovanje lutrije; obrazovne usluge i usluge poduke u oblasti umjetnosti, zanata, sporta ili opšteg znanja; obezbeđivanje informacija o doniranju ljudskih organa za medicinska istraživanja; organizovanje doniranja ljudskih organa za medicinska istraživanja; dogovaranje, vođenje i organizovanje seminara; dresiranje životinja; izložbe biljaka; izložbe životinja; obezbeđivanje elektronskih publikacija; usluge referentnih biblioteka u vezi literature i dokumentarne građe; umjetničke izložbe; parkovi otvoreni za javnost; pećine/jame otvorene za javnost; izdavanje knjiga; planiranje ili organizovanje prikazivanja filmova, šou programa, igranih djela ili muzičkih djela; prikazivanje filmova, proizvodnja filmova ili distribucija filmova; prikazivanje šou programa uživo; režiranje ili prikazivanje igranih djela; izvođenje muzičkih djela; proizvodnja radio ili televizijskih programa; proizvodnja filmova na video trakama u oblasti obrazovanja, kulture, zabave ili sporta (ne za igrane filmove, radio ili televizijske programe i ne za reklamu i oglašavanje); režiranje radio ili televizijskih programa; rad sa video opremom ili audio opremom ili sličnom opremom za pravljenje radio ili televizijskih programa; organizacija, vođenje ili dogovaranje sportskih takmičenja; organizacija, vođenje ili dogovaranje zabavnih programa (isključujući filmove, šou programe, igrana djela, muzička djela, sport, konjske trke, biciklističke trke, trke čamaca i trke automobila); organizacija, vođenje ili dogovaranje konjskih trka; organizacija, vođenje ili dogovaranje biciklističkih trka; organizacija, vođenje ili dogovaranje trka čamaca; organizacija, vođenje ili dogovaranje auto trka; obezbeđivanje audio ili video studija; obezbeđivanje okruženja za sport; obezbeđivanje okruženja za zabavu; obezbeđivanje okruženja za filmove, šou programe, izvođenje igranih djela, izvođenje muzičkih djela i obrazovnu poduku; rezervisanje sjedišta za šou programe; iznajmljivanje kinematografskih aparata i mašina; iznajmljivanje kino-filmova; iznajmljivanje muzičkih instrumenata; iznajmljivanje sportske opreme;

iznajmljivanje televizijskih prijemnika; iznajmljivanje radio prijemnika; iznajmljivanje knjiga; iznajmljivanje akustičnih ploča ili magnetnih traka sa snimljenim audio zapisima; iznajmljivanje magnetnih traka sa snimljenim slikama (video zapisima); iznajmljivanje filmskih negativa; iznajmljivanje filmskih pozitivna; iznajmljivanje igračkaka; iznajmljivanje mašina i aparata za zabavu; iznajmljivanje mašina i aparata za igre; iznajmljivanje slika i kaligrafskih radova; fotografije; prevodi; prevodilačke usluge; iznajmljivanje kamera; iznajmljivanje optičkih mašina i instrumenata.

(111) **BAZ0813595** (181) 2018-12-15

(210) BAZ0813595A (220) 2008-12-15

(151) 2012-03-29

(732) **Nintendo Co., Ltd.**

**11-1, Hokotate-cho, Kamitoba,  
Minami-ku, Kyoto-shi, Kyoto**

**JP**

(740) Dr DIANA PROTIĆ-TKALČIĆ

(540)



(531) 25.03; 27.05;

(511)25

Odjeća; podvezice od elastične tkanine; podvezice za čarape; naramenice; pojas-porub na struku suknje ili pantalonu; pojasevi za odjeću; obuća; odjeća za maskarade; sportska odjeća; sportska obuća.

**30**

Kafa i kakao; sirova kafa (neobrađena); čaj; začini; mirođije; aromatični preparati za prehrambene potrebe (koji nisu esencijalna ulja); očišćena riža; očišćena zob; očišćeni ječam; brašno za ishranu; ljepak iz žita za prehranu; proizvodi od žitarica; kineski punjeni valjušci (Gyoza, kuhani); sendviči; kineski valjušci pripremljeni na pari (Shumai, kuhani); Sushi (jelo do riže); pečene okruglice od mješavine tijesta sa malim komadićima hobotnice (Takoyaki); zemičkice napunjene mljevenim mesom pripremljene na pari (Niku-manjuh); hamburgeri (pripravljeni); pizza (pripravljena); lagani obroci za užinu ili ručak (pripravljeni); hrenovke (pripravljene); mesne pitice (pripravljene); ravioli (pripravljeni); slatkiši, hljeb i pecivo; instant mješavine za slatkiše; mješavine za sladoled; mješavine za šerbet (voćni sladoled); bademovo tijesto; germa u prahu; fermentiran slad riže (Koji); germa; prašak za pecivo; led; sredstva za vezanje mješavina za sladoled; proizvodi za omekšavanje mesa za domaćinstvo; sake (piće od fermentirane riže) talog (za prehranu); preparati za učvršćivanje tučenog vrhnja.

**35**

Usluge oglašavanja i reklamiranja; izdavanje markica i kupona za kupovinu; analiza vođenja poslova ili poslovne konsultacije; istraživanje tržišta; obezbjeđivanje informacija o prodaji trgovačkih proizvoda; vođenje poslovanja hotela; pripremanje, revizija ili potvrđivanje finansijskih obračuna; agencije za zapošljavanje; prodaja na aukcijama; agencije za uvoz-izvoz; organizovanje pretplate na novine; usluge stenografije; usluge prepisivanja; umnožavanje dokumenata; uredski poslovi, uključivo pohranjivanje i sortiranje materijala, a naročito dokumenata ili magnetnih traka; usluge rada na kompjuterima, pisačim mašinama, teleks mašinama i drugim sličnim uredskim mašinama; usluge recepcija za posjetioci u zgradama; iznajmljivanje reklamnog materijala; iznajmljivanje pisačih mašina, mašina za kopiranje i procesora teksta; obezbjeđivanje informacija o zaposlenju; iznajmljivanje mašina za izdavanje sitne robe koje se pokreću kovanicama/žetonima; usluge maloprodaje ili usluge veleprodaje raznih proizvoda svih vrsta odjeće, hrane i napitaka, i opreme za stanovanje, pri čemu se svi proizvodi mogu nuditi kao cjelina; usluge maloprodaje ili usluge veleprodaje tkanih materijala i posteljine; usluge maloprodaje ili usluge veleprodaje odjeće; usluge maloprodaje ili usluge veleprodaje obuće; usluge maloprodaje ili usluge veleprodaje tašni i torbi; usluge maloprodaje ili usluge veleprodaje proizvoda za ličnu upotrebu; usluge maloprodaje ili usluge veleprodaje hrane i napitaka; usluge maloprodaje ili usluge veleprodaje pića; usluge maloprodaje ili usluge veleprodaje mesa; usluge maloprodaje ili usluge veleprodaje ribe i morskih plodova; usluge maloprodaje ili usluge veleprodaje povrća i voća; usluge maloprodaje ili usluge veleprodaje slatkisha, hljeba i peciva; usluge maloprodaje ili usluge veleprodaje riže i žitarica; usluge maloprodaje ili usluge veleprodaje mlijeka; usluge maloprodaje ili usluge veleprodaje gaziranih napitaka (osvježavajući napici) i bezalkoholnih napitaka od voćnih sokova; usluge maloprodaje ili usluge veleprodaje čaja, kafe ili kaka; usluge maloprodaje ili usluge veleprodaje pripremljene hrane; usluge maloprodaje ili usluge veleprodaje automobila; usluge maloprodaje ili usluge veleprodaje motornih vozila dvotočkaša; usluge maloprodaje ili usluge veleprodaje bicikla; usluge maloprodaje ili usluge veleprodaje namještaja; usluge maloprodaje ili usluge veleprodaje stolarske opreme; usluge maloprodaje ili usluge veleprodaje podnih prekrivača vrste tatami; usluge maloprodaje ili usluge veleprodaje opreme za ritualne obrede; usluge maloprodaje ili usluge veleprodaje električnih mašina i aparata; usluge maloprodaje ili usluge veleprodaje ručnog alata sa oštricama ili šiljcima, ručnog alata, i metalnih proizvoda; usluge maloprodaje ili usluge veleprodaje opreme za kuhinje, pribora za čišćenje i pribora za pranje; usluge maloprodaje ili usluge veleprodaje farmaceutskih, veterinarskih i higijenskih proizvoda i medicinske opreme; usluge maloprodaje ili usluge veleprodaje kozmetičkih, toaletnih i dezinfekcionih proizvoda, sapuna i deterdženta; usluge maloprodaje ili usluge veleprodaje poljoprivrednih mašina, njihovih dodataka i opreme; usluge maloprodaje ili usluge veleprodaje cvijeća (prirodnog) i drveća; usluge maloprodaje ili usluge veleprodaje goriva; usluge maloprodaje ili usluge veleprodaje štamparskih proizvoda; usluge maloprodaje ili usluge veleprodaje papira i uredskog pribora; usluge maloprodaje ili usluge veleprodaje sportskih artikala; usluge maloprodaje ili usluge veleprodaje igračka, lutaka, mašina i aparata za igru; usluge maloprodaje ili usluge veleprodaje muzičkih instrumenata i akustičnih ploča; usluge maloprodaje ili usluge veleprodaje fotografskih

mašina i aparata i fotografske opreme; usluge maloprodaje ili usluge veleprodaje zidnih satova, ručnih i džepnih satova i naočala (dioptrijskih naočala i sportskih naočala); usluge maloprodaje ili usluge veleprodaje duhanskih proizvoda i pušačkih artikala; usluge maloprodaje ili usluge veleprodaje građevinskog materijala; usluge maloprodaje ili usluge veleprodaje neobrađenog ili poluobrađenog dragog kamenja i njihovih imitacija; usluge maloprodaje ili usluge veleprodaje životinja ljubimaca; rad na kompjuterskom sistemu za elektronsko glasovanje.

(111) **BAZ0813596** (181) 2018-12-15

(210) BAZ0813596A (220) 2008-12-15

(151) 2012-03-29

(732) **Nintendo Co., Ltd.**

**11-1, Hokotate-cho, Kamitoba,  
Minami-ku, Kyoto-shi, Kyoto**

**JP**

(740) Dr DIANA PROTIĆ-TKALČIĆ

(540)

**GAME BOY**

(531) 27.05;

(511)

**16**

Kartice koje se sakupljaju i razmjenjuju; ostali štamparski proizvodi; ljepila i druge ljepljive tvari za papirnate proizvode ili domaćinstvo; vosak za ljepljenje; mala ravnala za štamparstvo; štamparska slova; mašine za štampanje adresa; trake za štampače i pisače mašine namočene tintom; mašine za automatsko stavljanje maraka; električne spravice za stavljanje spajalica za kancelarije; mašine za ljepljenje koverata za kancelarije; mašine za poništavanje maraka; pribor za crtanje; pisače mašine; mašine za pisanje čekova; uređaji i mašine za umnožavanje; uređaji i mašine za umnožavanje sa matricama; mašine za uništavanje/rezanje papira (za upotrebu u kancelarijama); mašine za frankiranje; rotacioni uređaji i mašine za umnožavanje; šabloni za crtanje i pisanje; električna šiljala za olovke; četke za soboslikare i dekoratere; pelene za bebe od papira; kontejneri od papira za industrijsko pakovanje; plastične folije za umotavanje hrane za upotrebu u domaćinstvu; papirne vreće za smeće (za upotrebu u domaćinstvu); plastične vreće za smeće (za upotrebu u domaćinstvu); papirni krojevi i šabloni; krojačka kreda; transparenti od papira; zastave od papira; higijenski ubrusi za ruke od papira; ubrusi od papira; papirne stolne salвете; ubrusi za ruke od papira; maramice od papira; etikete (oznake) za prtljag; štampani listići za lutriju (koji ne spadaju u igračke); papirni stolnjaci; papir i karton; kancelarijski materijal i materijal za učenike; slike i kaligrafska djela; fotografije; stalci za fotografije.

(111) **BAZ0813597** (181) 2018-12-15  
 (210) BAZ0813597A (220) 2008-12-15  
 (151) 2012-03-29  
 (732) **Rocky Brands, Inc.**  
**39 E. Canal Street, Nelsonville, OH**  
**45764**  
**US**  
 (740) Dr DIANA PROTIĆ-TKALČIĆ  
 (540)



(531) 03.04; 06.01; 27.05;  
 (511)  
**25**  
 Obuća i odjeća.

(111) **BAZ0813598** (181) 2018-12-15  
 (210) BAZ0813598A (220) 2008-12-15  
 (151) 2012-03-29  
 (732) **Bayer Schering Pharma AG**  
**Müllerstrasse 178, D-13353 Berlin**  
**DE**  
 (740) Dr DIANA PROTIĆ-TKALČIĆ  
 (540)

## PACCOCATH

(511)  
**05**  
 Farmaceutski proizvodi.  
**10**  
 Medicinski i hirurški instrumenti i aparati; medicinski kateter.

(111) **BAZ0813600** (181) 2018-12-17  
 (210) BAZ0813600A (220) 2008-12-17  
 (151) 2012-03-29  
 (300) US  
 2008-06-25  
 77/508,165  
 (732) **Wyse Technology Inc., Corporation**  
**organized under the laws of**  
**Delaware, USA**  
**3471 N. First Street, San Jose,**  
**California 95134**  
**US**  
 (740) DAMIR TKALČIĆ  
 (540)

## VIANCE

(511)  
**09**  
 Kompjuter i kompjuterski periferalni uređaji, uključivo  
 kompjuteri vrste thin client.

(111) **BAZ0813604** (181) 2018-12-19  
 (210) BAZ0813604A (220) 2008-12-19  
 (151) 2012-05-31  
 (732) **FONDACIJA ZA MEĐUNARODNO**  
**POSLOVNO OBRAZOVANJE**  
**Tešanjaska 24a, Sarajevo**  
**BA**  
 (740) NEMA ZASTUPNIKA  
 (540)



SARAJEVO GRADUATE  
 SCHOOL OF BUSINESS

(531) 07.01; 18.03; 27.05;

(511)

**16**

Papir, karton i proizvodi od tih materijala koji nisu obuhvaćeni drugim razredima; tiskarski proizvodi; proizvodi za uvezivanje knjiga; fotografije; pribor za pisanje; ljepila (ljepljive tvari za papirnate proizvode ili za kućanstvo); slikarski pribor; kistovi; pisači strojevi i uredski pribor (osim namještaja); oprema za nastavu i obuku (osim aparata); plastični materijali za ambalažu (koji nisu obuhvaćeni drugim razredima); tiskarska slova; klišeji.

**35**

Oglašavanje i reklamiranje; vođenje komercijalnih poslova; komercijalna administracija; uredski poslovi.

**41**

Obuka; stručno osposobljavanje; razonoda; sportske i kulturne djelatnosti.

(111) **BAZ0913631** (181) 2019-01-08

(210) BAZ0913631A (220) 2009-01-08

(151) 2012-03-23

(732) **Eczacibasi Holding A.S.**

**Kanyon Ofis Buyukdere Cad. No. 185  
Levent. Istanbul TR-34394**

**TR**

(740) "STAM" d.o.o.

(540)

**VitrA**

(511)

**06**

Metalni ventili.

**11**

Aparature za snadbijevanje vodom i sanitarne potrebe; sanitarna roba, sanitarna oprema i sanitarne instalacije; keramička sanitarna oprema; bidei, pisoari, vodokotlići, toaleti, toaletne posude, lavaboi i lavori za pranje, sudoperi, toaletne daske, tuš kabine, kade, hidromasažeri, vanjski hidromasažeri, razdjelni zasloni za tuševe i kade; tuševi, kućišta za tuševe, stubovi za tuševe, česme, česme za lavaboe, česme za kade, česme za bidee, baterije za česme, tuš česme; oprema za bidee, pisoare, vodokotliče, skrivene vodokotliče, toalete, toaletne posude, sudopere, toaletne daske, kade i tuševe uključene u ovu klasu; bojleri; ručke za kade; radijatori-držači peškira .

**19**

Slivnici, ventili za kontrolu vode, dovodi i odvodi vode, cijevni ventili za vodu i ventili za regulaciju, ništa od navedenog od metala ili plastike; pločice; keramičke zidne pločice, keramičke podne pločice, porculanske podne pločice, vezne pločice, vanjske pločice za zgrade.

**20**

Namještaj za kupatilo; plakari za kupatilo, ogledala za

kupatilo, police za kupatilo, ormarići za kupatilo; modularni namještaj za kupatilo; slivnici, ventili za kontrolu vode, dovodi i odvodi vode, cijevni ventili za vodu i ventili za regulaciju, sve od plastike; zakačke za ogrtače.

**21**

Keramika za potrebe domaćinstva; keramički proizvodi, staklo, porculan ili zemljano posuđe koji nisu uključeni u druge klase; kutije i držači papirnih maramica, ručni peškiri i toaletni papir; toaletne četke i držači; prstenovi za peškire; pregrade za peškire i držači pregrada za peškire; posude za sapun.

(111) **BAZ0913648** (181) 2019-01-19

(210) BAZ0913648A (220) 2009-01-19

(151) 2012-03-20

(732) **FRUTELA DOO**

**Branka Popovića 41b, Banja Luka**

**BA**

(740) NEMA ZASTUPNIKA

(591) bordo, zlatna

(540)



(531) 26.01; 27.05; 29.01;

(511)

**35**

Oglašavanje i reklamiranje; vođenje komercijalnih poslova; komercijalna administracija; uredski poslovi.

- (111) **BAZ0913649** (181) 2019-01-19  
 (210) BAZ0913649A (220) 2009-01-19  
 (151) 2012-03-20

(732) **FRUTELA DOO**  
**Branka Popovića 41b, Banja Luka**  
**BA**

- (740) NEMA ZASTUPNIKA  
 (591) bordo, zlatna, zelena  
 (540)



- (531) 24.17; 25.03; 27.05; 29.01;  
 (511)

### 35

Oglašavanje i reklamiranje; vođenje komercijalnih poslova; komercijalna administracija; uredski poslovi.

- (111) **BAZ0913654** (181) 2019-01-20  
 (210) BAZ0913654A (220) 2009-01-20  
 (151) 2012-04-20

(732) **BH Telecom d.d. Sarajevo**  
**Obala Kulina bana br. 8, Sarajevo**  
**BA**

- (740) NEMA ZASTUPNIKA  
 (591) narandžasta  
 (540)



- (531) 24.17; 27.05; 29.01;  
 (511)

### 09

Električni i elektronski telekomunikacijski uređaji, telefonski i komunikacijski aparati i instrumenti, aparati i instrumenti za komunikaciju podacima; aparati i instrumenti za procesiranje, prijenos, pohranjivanje, sakupljanje, primanje i pristup podacima u obliku kodiranih podataka, teksta,

audio, grafičkih prikaza ili videa ili kombinacija ovih formata; aparati za procesiranje slika, instrumenti i oprema; fotografski aparati; modemi; kodirane kartice; pametne kartice; hologrami; mediji za pohranjivanje informacija, podataka, siika i zvuka; prazne i predhodno nasnimljene magnetske kartice; kartice koje sadrže mikroprocesore; čip kartice; elektronske identifikacijske kartice; telefonske kartice; telefonske kreditne kartice; kreditne kartice; debitne kartice; kartice za elektronske igre dizajnirane za upotrebu sa telefonima; magnetski, digitalni i optički nosači podataka; magnetski, digitalni i optički mediji za snimanje i pohranjivanje podataka (prazni i predhodno nasnimljeni); kompjuterski softver, uključujući kompjuterski softver dobavljen sa kompjuterske baze podataka, Internet ili druge elektronske mreže; elektronske publikacije (koje se mogu preuzeti), pribavljene on-line sa kompjuterskih baza podataka, Interneta ili drugih elektronskih mreža; strojno citani mediji; digitalni audio, video, i podaci (koje se mogu preuzeti) pribavljeni sa kompjuterske baze podataka ili Interneta, uključujući MP3 Internet stranice; MP3 plejere (čitače), džepna računala (PDA); aparati i instrumenti za satelitsko primanje i prijenos; aparati za downloadiranje audia, videa i podataka sa Interneta; punjači baterija za upotrebu za telekomunikacijskim aparatima; baterije; adapteri za upotrebu sa telekomunikacijskim i komunikacijskim aparatima ili instrumentima; radio telefoni, mobilni i fiksni telefoni; filmovi, video, muzika, audio, audio-vizuelne i grafičke slike koje se mogu downloadirati iz kompjuterske baze podataka, Interneta ili druge elektronske mreže; televizijski aparati i instrumenti; radio i televizijski prijenosnici i prijemnici za emitiranje; aparati za pristup emitiranju ili prenesenim programima; električni i elektronski dodaci i vanjska oprema dizajnirana i prilagođena za upotrebu telekomunikacijskim i komunikacijskim aparatima i instrumentima, kompjuteri, audio-vizuelni aparati i oprema za elektronske igre, električni i elektronski aparati za igre uključeni u klasu 9; kompjuteri uključujući laptope i prijenosne kompjutere; programirani elektronički sklopovi za prijenos podataka; elektronski i satelitski navigacijski i pozicijski aparati i instrumenti uključujući GPS (globalni pozicijski sistem); uređaji stolno montirani ili montirani u autu, koji imaju ugrađen zvučnik koji omogućava upotrebu telefona bez upotrebe ruku; podloga za telefonski set u automobilu; dijelovi i oprema uključeni u klasu 9 za sve navedene robe.

### 38

Telekomunikacije; mobilne i fiksne telekomunikacije, i usluge satelita, stanične, i radio komunikacijske usluge; lizing i iznajmljivanje telekomunikacija, telefonskih i komunikacijskih aparata i instrumenata; komunikacija informacijama (uključujući web stranice), podacima putem radija, telekomunikacijama i putem satelita; telefonske usluge, usluge mobilne telefonije, usluge sakupljanja i prijenosa poruka, usluge radio paginga, usluge preusmjerenja poziva, usluge telefonske sekretarice, usluge imenika i elektronske pošte; prijenos, dostava i primanje zvuka, podataka, slika, muzike i informacija; usluge izdavanja ličnih telefonskih brojeva; zajam zamjenske opreme za telekomunikacijske i komunikacijske aparate i instrumente u slučaju kvara, gubitka ili krađe; omogućavanje usluga Interneta, posebno usluge pristupa Internetu, omogućavanje lokacijskih baziranih usluga za telekomunikacijske i komunikacijske aparate i instrumente; omogućavanje bežičnih aplikacija koje se odnose na usluge protokola, uključujući one koji koriste sigurni komunikacijski kanal; omogućavanje informacija vezanih za ili koje

identificiraju teletomunikaćijske i komunikacijske aparate i instrumente; emitovanje ili prijenos radijskih ili televizijskih programa; usluge prijenosa poruka, slanje, primanje i prosljeđivanje poruka u obliku teksta, audio, grafićkih prikaza ili video ili kombinacije ovih formata; opće usluge slanja poruka; usluge govorne pošte; usluge video konferencija; usluge video telefona, omogućavanje telekomunikaćijskih veza sa kompjuterskim bazama podataka ili Internet ili druge elektronske mreže; omogućavanje pristupa audio, video i podatkovnim web stranicama iz baze podataka, Interneta iii druge elektronske mreže; dostava audia, videa i podataka putem telekomunikaćija; upravljanje strojevima za pretraživanje; usluge baze podataka za telekomunikaćije i komunikacije, uključujući omogućavanje korisniku da skine (downloadira) digitalni sadržaj sa mreže i servera na individualnu bazu podataka; omogućavanje pristupa telekomunikaćijskim infrastrukturama za druge operatere; omogućavanje i upravljanje elektronskim konferencijama, grupama za razgovor i chat sobama; iznajmljivanje, lizing i najam aparata, instrumenata, instalacija ili komponenata za upotrebu u omogućavanju predhodno navedenih usluga; usluge savjetovanja, informacija i konsultacija vezane za sve prethodno navedeno. satelita; telefonske usluge, usluge mobilne telefonije, usluge sakupljanja i prijenosa poruka, usluge radio paginga, usluge preusmjeravanja poziva, usluge telefonske sekretarice, usluge imenika i elektronske poste; prijenos, dostava i primanje zvuka, podataka, slika, muzike i informacija; usluge licnih brojeva; zajam zamjenske opreme za telekomunikaćijske i komunikacijske aparate i instrumente u slucaju kvara, gubitka ill krao\*e; omogucavanje usluga Intemetu, posebno usiuge pristupa Intemetu, omogucavanje lokacijskih baziranih usluga za telekomunikaćijske i komunikacijske aparate i kistrumente; omogucavanje bezicnih aplikacija koje se odnose na usiuge protokola, ukljucujuci one >ji koriste sigurni komunikacijski kanal; omogucavanje infonmacija vezanih za ili koje identificiraju teletomunikaćijske i komunikacijske aparate i instrumente; emitovanje ili prijenos radijskih ili televizijskih programa; usiuge prijenosa poruka, slanje, primanje i prosljeđivanje poruka u obliku teksta, audio, grafićkih prikaza ili video ili kombinacije ovihformata; opce usiuge slanja ponjka; usiuge govorne poste; usiuge video konferencija; usiuge video telefona, omogucavanje telekomunikaćijskih veza sa kompjuterskim bazama podataka ili Internet ili druge elektronske mreze; omogucavanje audio, video i podatkovnim web stranicama iz baze podataka, Intemeta iii druge elektronske mreze; dostava audia, videa i podataka putem telekomunikaćija; upravljanje strojevima za pretraživanje; usiuge baze podataka za telekomunikaćije i komunikacije, ukljucujuci omogucavanje korisniku da skine (downioadira) digitalni sadrzaj sa mreze i servera na individualnu bazu podataka; omogucavanje pristupa telekomunikaćijskim infrastrukturama za druge operatere; omogucavanje i upravljanje elektronskim konferencijama, grupama za razgovor i chat sobama; iznajmljivanje, lizing i najam aparata, instrumenata, instalacija ili komponenata za upotrebu u omogucavanju predhodno navedenih usluga; usiuge savjetovanja, infonmacija i konsultacija vezane za sve prethodno navedeno.

**42**

Usluge programiranja; usluge baza podataka; usluge iznajmljivanja vezane za opremu za obradu podataka i kompjutera; usluge projektovanja i planiranja vezane za telekomunikaćije.

(111) **BAZ0913663** (181) 2019-01-23  
 (210) BAZ0913663A (220) 2009-01-23  
 (151) 2012-04-26  
 (300) DE  
 2008-07-24  
 30 2008 047 717  
 klase: 09, 14, 16, 18, 25, 28, 32, 35, 36, 37, 38, 42, 45  
 EM  
 2009-01-13  
 007517881  
 klasa: 41

(732) **Deutsche Telekom AG**  
**Friedrich-Ebert-Allee 140, D-53113**  
**Bonn**  
**DE**

(740) "ŽIVKO MIJATOVIĆ & PARTNERS" d.o.o. Sarajevo

(540)



(531) 27.05;

(511)

**09**

Znanstveni, nautićki, geodetski, fotografski, kinematografski i optićki aparati i instrumenti kao i aparati i instrumenti za vaganje, mjerenje, signalizaciju, kontrolu (inspekciju), za pomoć (spašavanje) i za obuku; aparati i instrumenti za upravljanje, prespajanje, transformiranje, akumuliranje, reguliranje ili kontroliranje elektrićne struje; aparati za snimanje, prijenos, obradu i reprodukciju zvuka, slika ili podataka; magnetski nosaći podataka, automati i mehanizmi za automatske uređaje koji se pokreću uz prethodno ubacivanje kovanica; sprave za računanje, oprema i kompjutori za obradu podataka; snimljeni i nenasnimljeni nosaći podataka (uključeni u klasu 9); kompjutorski programi (saćuvani); elektronski snimljeni podaci (koji se mogu preuzeti, downloudirati); elektronske publikacije (koje se mogu preuzeti, downloudirati).

**14**

Plemeniti metali i njihove legure i proizvodi od tih metala ili obloženim metalima (uključeni u ovu klasu); pravi i lažni nakit, drago kamenje; urarski proizvodi i kronometarski instrumenti i njihove komponente, uključujući trake za satove i kutije i futrole; igle (nakit); privjesci za ključeve (nakit).

**16**

Tiskarski proizvodi; fotografije; uredski pribor (osim namještaja); materijali za ućenje i instrukcije (osim aparata).

**18**

Koža i imitacija kože, proizvodi od tih materijala (uključeni u ovu klasu); životinjske kože; kovćezi i torbe; kišobrani, suncobrani i štapovi za hodanje; atletske torbe.

**25**

Odjeća, kaiševi (odjeća), obuća, pokrivala za glavu.

## 28

Igre i igračke; lutke; gimnastički i sportski predmeti i aparati (uključeni u ovu klasu); ukrasi za božićna drvca.

## 32

Piva, pivo sa malo alkohola; bezalkoholno pivo, mineralne i gazirane vode, bezlakoholna pića, voćni napici i voćni sokovi, posebno izotonička, energetska i bezlakoholna pića; sirupi i ostali proizvodi za pripremanje napitaka.

## 35

Trgovanje, sponzoriranje, posebno u obliku oglašavanja; marketinške digitalne mreže; upravljanje prostorima, posebno razvoj koncepata oglašavanja i marketinga; modne agencije za oglašavanje i unapređenje prodaje; plasiranje ugovora o oglašavanju i promociji za druge; marketing i istraživanje za poslovanja; oglašavanje, unapređenje prodaje; televizijsko oglašavanje; oglašavanje i unapređenje prodaje online sa kompjutorske baze podataka ili putem Interneta; kombinacija oglasa za upotrebu kao Internet stranice; kompilacija direktorija za oglašavanje i unapređenje prodaje za objavu na Internetu; Internet oglašavanje; plasiranje poslovnih kontakata, također putem Interneta; organizacijsko konzultiranje za maloprodajno poslovanje putem globalne kompjutorske mreže, online sa kompjutorskih baza podataka ili putem Interneta; informacije za maloprodajno poslovanje putem globalne kompjutorske mreže, online sa kompjutorskih baza podataka ili putem Interneta; poslovno upravljanje; poslovna administracija; sakupljanje, sistematizacija, kompilacija i ekonomska analiza podataka i informacija u kompjutorskim bazama podataka; usluge maloprodaje (ujedno putem Interneta i ostalih komunikacijskih mreža), vezano za robe iz klasa 9 i 16.

## 36

Osiguranje; finansijski poslovi; monetarni poslovi; poslovi s nekretninama.

## 37

Izgradnja zgrada; usluge instaliranja; usluge popravka i održavanja kompjutora - i telekomunikacijske opreme.

## 38

Telekomunikacije; novinske agencije; iznajmljivanje telekomunikacijske opreme; informacije o telekomunikacijama.

## 41

Obuka; stručno osposobljavanje; razonoda; organizacija sportskih i kulturnih događaja; publikacija knjiga, časopisa i ostalih tiskarskih proizvoda, publikacije tiskarskih proizvoda u obliku elektronskih nosača podataka, posebno CD-ROM-ova, CD-a, USB stikova, flopi diskova, hard diskova i traka.

## 42

Pružanje memorijskog prostora (web stranice) na Internetu za oglašavanje proizvoda i usluga; znanstvene i tehnološke usluge i istraživanje i dizajniranje vezano za isto; industrijska analiza i usluge istraživanja; dizajn i razvoj kompjutorskog hardvera, softvera i baza podataka; održavanje softvera; tehničke konzultacije; usluge pohranjivanja elektronskih podataka; iznajmljivanje opreme za obradu podataka; dizajniranje web stranica za druge.

## 45

Licenciranje prava industrijskog vlasništva.

(111) **BAZ0913664** (181) 2019-01-23

(210) BAZ0913664A (220) 2009-01-23

(151) 2012-04-26

(300) DE

2008-07-30

302008047718

klase: 09, 14, 16, 18, 25, 28, 32, 35, 36, 37, 38, 42, 45

EM

2009-01-13

007517592

klasa: 41

(732) **Deutsche Telekom AG**

**Friedrich-Ebert-Allee 140, D-53113 Bonn**

**DE**

(740) „ŽIVKO MIJATOVIĆ & PARTNERS“ d.o.o. Sarajevo

(591) magenta, crna, bijela

(540)



(531) 26.04; 26.13; 27.05; 29.01;

(511)

## 09

Znanstveni, nautički, geodetski, fotografski, kinematografski i optički aparati i instrumenti kao i aparati i instrumenti za vaganje, mjerenje, signalizaciju, kontrolu (inspekciju), za pomoć (spašavanje) i za obuku; aparati i instrumenti za upravljanje, prespajanje, transformiranje, akumuliranje, reguliranje ili kontroliranje električne struje; aparati za snimanje, prijenos, obradu i reprodukciju zvuka, slika ili podataka; magnetski nosači podataka, automati i mehanizmi za automatske uređaje koji se pokreću uz prethodno ubacivanje kovanica; sprave za računanje, oprema i kompjutori za obradu podataka; snimljeni i nenasnimljeni nosači podataka (uključeni u klasu 9); kompjutorski programi (sačuvani); elektronski snimljeni podaci (koji se mogu preuzeti, downloadirati); elektronske publikacije (koje se mogu preuzeti, downloadirati).

## 14

Plemeniti metali i njihove legure i proizvodi od tih metala ili obloženi tim metalima (uključeni u ovu klasu); pravi i lažni nakit, drago kamenje; urarski proizvodi i kronometarski instrumenti i njihove komponente, uključujući trake za satove i kutije i futrole; igle (nakit); privjesci za ključeve (nakit).

**16**

Tiskarski proizvodi; fotografije; uredski pribor (osim namještaja); materijali za učenje i instrukcije (osim aparata).

**18**

Koža i imitacija kože, proizvodi od tih materijala (uključeni u ovu klasu); životinjske kože; kovčezi i torbe; kišobrani, suncobrani i štapovi za hodanje; atletske torbe.

**25**

Odjeća, kaiševi (odjeća), obuća, pokrivala za glavu.

**28**

Igre i igračke; lutke; gimnastički i sportski predmeti i aparati (uključeni u ovu klasu); ukrasi za božićna drvca.

**32**

Piva, pivo sa malo alkohola; bezalkoholno pivo, mineralne i gazirane vode, bezlakoholna pića, voćni napici i voćni sokovi, posebno izotonička, energetska i bezlakoholna pića; sirupi i ostali proizvodi za pripremanje napitaka.

**35**

Trgovanje, sponzoriranje, posebno u obliku oglašavanja; marketinške digitalne mreže; upravljanje prostorima, posebno razvoj koncepata oglašavanja i marketinga; modne agencije za oglašavanje i unapređenje prodaje; plasiranje ugovora o oglašavanju i promociji za druge; marketing i istraživanje za poslovanje; oglašavanje, unapređenje prodaje; televizijsko oglašavanje; oglašavanje i unapređenje prodaje online sa kompjutorske baze podataka ili putem Interneta; kombinacija oglasa za upotrebu kao Internet stranice; kompilacija direktorija za oglašavanje i unapređenje prodaje za objavu na Internetu; Internet oglašavanje; plasiranje poslovnih kontakata, također putem Interneta; organizacijsko konzultiranje za maloprodajno poslovanje putem globalne kompjutorske mreže, online sa kompjutorskih baza podataka ili putem Interneta; informacije za maloprodajno poslovanje putem globalne kompjutorske mreže, online sa kompjutorskih baza podataka ili putem Interneta; poslovno upravljanje; poslovna administracija; sakupljanje, sistematizacija, kompilacija i ekonomska analiza podataka i informacija u kompjutorskim bazama podataka; usluge maloprodaje (ujedno putem Interneta i ostalih komunikacijskih mreža), vezano za robe iz klasa 9 i 16.

**36**

Osiguranje; finansijski poslovi; monetarni poslovi; poslovi s nekretninama.

**37**

Izgradnja zgrada; usluge instaliranja; usluge popravka i održavanja kompjutora - i telekomunikacijske opreme.

**38**

Telekomunikacije; novinske agencije; iznajmljivanje telekomunikacijske opreme; informacije o telekomunikacijama.

**41**

Obuka; stručno osposobljavanje; razonoda; organizacija sportskih i kulturnih događaja; publikacija knjiga, časopisa i ostalih tiskarskih proizvoda, publikacije tiskarskih proizvoda u obliku elektronskih nosača podataka, posebno CD-ROM-ova, CD-a, USB stikova, flopi diskova, hard diskova i traka.

**42**

Pružanje memorijskog prostora (web stranice) na Internetu za oglašavanje proizvoda i usluga; znanstvene i tehnološke usluge i istraživanje i dizajniranje vezano za isto; industrijska analiza i usluge istraživanja; dizajn i razvoj kompjutorskog hardvera, softvera i baza podataka; održavanje softvera; tehničke konzultacije; usluge pohranjivanja elektronskih podataka; iznajmljivanje opreme za obradu podataka; dizajniranje web stranica za druge.

**45**

Licenciranje prava industrijskog vlasništva.

(111) **BAZ0913665** (181) 2019-01-23

(210) BAZ0913665A (220) 2009-01-23

(151) 2012-04-26

(300) DE

2008-07-30

302008047715

klase: 09, 14, 16, 18, 25, 28, 32, 35, 36, 37, 38, 42, 45

EM

2009-01-12

007515257

klasa: 41

(732) **Deutsche Telekom AG**

**Friedrich-Ebert-Allee 140, D-53113  
Bonn**

**DE**

(740) „ŽIVKO MIJATOVIĆ & PARTNERS“ d.o.o.

Sarajevo

(591) magenta, crna, bijela

(540)



(531) 26.04; 26.15; 26.13; 27.05; 29.01;

(511)

**09**

Znanstveni, nautički, geodetski, fotografski, kinematografski i optički aparati i instrumenti kao i aparati i instrumenti za vaganje, mjerenje, signalizaciju, kontrolu (inspekciju), za pomoć (spašavanje) i za obuku; aparati i instrumenti za



upravljanje, prespajanje, transformiranje, akumuliranje, reguliranje ili kontroliranje električne struje; aparati za snimanje, prijenos, obradu i reprodukciju zvuka, slika ili podataka; magnetski nosači podataka, automati i mehanizmi za automatske uređaje koji se pokreću uz prethodno ubacivanje kovanica; sprave za računanje, oprema i kompjutori za obradu podataka; snimljeni i nenasimljeni nosači podataka (uključeni u klasu 9); kompjutorski programi (sačuvani); elektronski snimljeni podaci (koji se mogu preuzeti, downloadirati); elektronske publikacije (koje se mogu preuzeti, downloadirati).

**14**

Plemeniti metali i njihove legure i proizvodi od tih metala ili obloženi tim metalima (uključeni u ovu klasu); pravi i lažni nakit, drago kamenje; urarski proizvodi i kronometarski instrumenti i njihove komponente, uključujući trake za satove i kutije i futrole; igle (nakit); privjesci za ključeve (nakit).

**16**

Tiskarski proizvodi; fotografije; uredski pribor (osim namještaja); materijali za učenje i instrukcije (osim aparata).

**18**

Koža i imitacija kože, proizvodi od tih materijala (uključeni u ovu klasu); životinjske kože; kovčezi i torbe; kišobrani, suncobrani i štapovi za hodanje; atletske torbe.

**25**

Odjeća, kaiševi (odjeća), obuća, pokrivala za glavu.

**28**

Igre i igračke; lutke; gimnastički i sportski predmeti i aparati (uključeni u ovu klasu); ukrasi za božićna drvca.

**32**

Piva, pivo sa malo alkohola; bezalkoholno pivo, mineralne i gazirane vode, bezlakoholna pića, voćni napici i voćni sokovi, posebno izotonička, energetska i bezlakoholna pića; sirupi i ostali proizvodi za pripremanje napitaka.

**35**

Trgovanje, sponzoriranje, posebno u obliku oglašavanja; marketinške digitalne mreže; upravljanje prostorima, posebno razvoj koncepata oglašavanja i marketinga; modne agencije za oglašavanje i unapređenje prodaje; plasiranje ugovora o oglašavanju i promociji za druge; marketing i istraživanje za poslovanja; oglašavanje, unapređenje prodaje; televizijsko oglašavanje; oglašavanje i unapređenje prodaje online sa kompjutorske baze podataka ili putem Interneta; kombinacija oglasa za upotrebu kao Internet stranice; kompilacija direktorija za oglašavanje i unapređenje prodaje za objavu na Internetu; Internet oglašavanje; plasiranje poslovnih kontakata, također putem Interneta; organizacijsko konzultiranje za maloprodajno poslovanje putem globalne kompjutorske mreže, online sa kompjutorskih baza podataka ili putem Interneta; informacije za maloprodajno poslovanje putem globalne kompjutorske mreže, online sa kompjutorskih baza podataka ili putem Interneta; poslovno upravljanje; poslovna administracija; sakupljanje, sistematizacija, kompilacija i ekonomska analiza podataka i informacija u kompjutorskim bazama podataka; usluge maloprodaje (ujedno putem Interneta i ostalih komunikacijskih mreža), vezano za robe iz klasa 9 i 16.

**36**

Osiguranje; finansijski poslovi; monetarni poslovi; poslovi s nekretninama.

**37**

Izgradnja zgrada; usluge instaliranja; usluge popravka i održavanja kompjutora - i telekomunikacijske opreme.

**38**

Telekomunicacije; novinske agencije; iznajmljivanje telekomunikacijske opreme; informacije o telekomunikacijama.

**41**

Obuka; stručno osposobljavanje; razonoda; organizacija sportskih i kulturnih događaja; publikacija knjiga, časopisa i ostalih tiskarskih proizvoda, publikacije tiskarskih proizvoda u obliku elektronskih nosača podataka, posebno CD-ROM-ova, CD-a, USB stikova, flopi diskova, hard diskova i traka.

**42**

Pružanje memorijskog prostora (web stranice) na Internetu za oglašavanje proizvoda i usluga; znanstvene i tehnološke usluge i istraživanje i dizajniranje vezano za isto; industrijska analiza i usluge istraživanja; dizajn i razvoj kompjutorskog hardvera, softvera i baza podataka; održavanje softvera; tenhičke konzultacije; usluge pohranjivanja elektronskih podataka; iznajmljivanje opreme za obradu podataka; dizajniranje web stranica za druge.

**45**

Licenciranje prava industrijskog vlasništva.

(111) **BAZ0913677** (181) 2019-01-29

(210) BAZ0913677A (220) 2009-01-29

(151) 2012-05-29

(732) **Diversey, Inc.**

**8310 16th Street, Sturtevant,  
Wisconsin 53177**

**US**

(740) Dragan Mićunović

(540)

**SOFT CARE**

(511)

**03**

Sapun za ruke; šampon za kosu i tijelo; losion za ruke i tijelo; antiseptički sapun za ruke; antibakterijski sapun za ruke.

(111) **BAZ0913680** (181) 2019-01-30  
 (210) BAZ0913680A (220) 2009-01-30  
 (151) 2012-05-11

(732) „**AUTO-MILOVANOVIĆ**” D.O.O.  
**Dušana Subotića 6, Banja Luka**  
**BA**

(740) NEMA ZASTUPNIKA

(591) žuta, crna, bijela

(540)



(531) 15.01; 15.07; 27.05; 29.01;

(511)

**06**

Obični metali i njihove legure; metalni građevinski materijali; metalne prenosive građevine; materijali od metala za željezničke šine; neelektrični kablovi i žice od običnog metala; bravarski proizvodi i mali metalni gvoždarski proizvodi, cjevčice i cijevi od metala, sefovi, metalni proizvodi koji nisu uključeni u druge klase; rude.

**07**

Mašine i mašinski alati; motori i pogonske mašine (osim suvozemnih vozila), mašinske spojnice i transmisioni elementi (osim za suvozemna vozila), poljoprivredne sprave osim onih kojima se ručno upravlja, inkubatori za jaja.

**08**

Ručni alati i sprave (kojima se ručno upravlja), pribor za jelo, hladno oružje, žileti.

**09**

Aparati i instrumenti naučni, pomorski, geodetski, fotografski, kinematografski, optički, za vaganje, mjerenje, signalizaciju, kontrolu (inspekciju), spasavanje i nastavu; aparati i instrumenti za provođenje, prekid, transformaciju, akumulaciju, regulisanje ili kontrolu električne energije; aparati za snimanje, prenos i reprodukovanje zvuka ili slike; magnetni nosioci podataka, diskovi za snimanje; automatske mašine i mehanizmi za aparate koji se pokreću novcem ili žetonom; registar kase, računarske mašine, oprema za obradu podataka i kompjuteri; aparati za gašenje požara.

**11**

Aparati za osvjetljenje, grijanje, proizvodnju pare, huanje, hlađenje, sušenje, ventilaciju, snabdjevanje vodom i za sanitarne svrhe.

(111) **BAZ0913682** (181) 2019-01-30  
 (210) BAZ0913682A (220) 2009-01-30  
 (151) 2012-05-11

(732) „**AUTO-MILOVANOVIĆ**” D.O.O.  
**Dušana Subotića 6, Banja Luka**  
**BA**

(740) NEMA ZASTUPNIKA

(591) žuta, plava

(540)



(531) 26.04; 26.11; 27.05; 29.01;

(511)

**06**

Obični metali i njihove legure; metalni građevinski materijali; metalne prenosive građevine; materijali od metala za željezničke šine; neelektrični kablovi i žice od običnog metala; bravarski proizvodi i mali metalni gvoždarski proizvodi, cjevčice i cijevi od metala, sefovi, metalni proizvodi koji nisu uključeni u druge klase; rude.

**07**

Mašine i mašinski alati; motori i pogonske mašine (osim suvozemnih vozila), mašinske spojnice i transmisioni elementi (osim za suvozemna vozila), poljoprivredne sprave osim onih kojima se ručno upravlja, inkubatori za jaja.

**08**

Ručni alati i sprave (kojima se ručno upravlja), pribor za jelo, hladno oružje, žileti.

**09**

Aparati i instrumenti naučni, pomorski, geodetski, fotografski, kinematografski, optički, za vaganje, mjerenje, signalizaciju, kontrolu (inspekciju), spasavanje i nastavu; aparati i instrumenti za provođenje, prekid, transformaciju, akumulaciju, regulisanje ili kontrolu električne energije; aparati za snimanje, prenos i reprodukovanje zvuka ili slike; magnetni nosioci podataka, diskovi za snimanje; automatske mašine i mehanizmi za aparate koji se pokreću novcem ili žetonom; registar kase, računarske mašine, oprema za obradu podataka i kompjuteri; aparati za gašenje požara.

**11**

Aparati za osvjetljenje, grijanje, proizvodnju pare, huanje, hlađenje, sušenje, ventilaciju, snabdjevanje vodom i za sanitarne svrhe.

- (111) **BAZ0913696** (181) 2019-02-04  
 (210) BAZ0913696A (220) 2009-02-04  
 (151) 2012-04-18  
 (732) **BH Telecom d.d. Sarajevo**  
**Obala Kulina bana br. 8, Sarajevo**  
**BA**  
 (740) NEMA ZASTUPNIKA  
 (591) narandžasta  
 (540)



- (531) 24.17; 27.05; 27.07; 29.01;  
 (511)

## 09

Električni i elektronski telekomunikacijski uređaji, telefonski i komunikacijski aparati i instrumenti, aparati i instrumenti za komunikaciju podacima; aparati i instrumenti za procesiranje, prijenos, pohranjivanje, sakupljanje, primanje i pristup podacima u obliku kodiranih podataka, teksta, audio, grafičkih prikaza ili videa ili kombinacija ovih formata; aparati za procesiranje slika, instrumenti i oprema; fotografski aparati; modemi; kodirane kartice; pametne kartice; hologrami; mediji za pohranjivanje informacija, podataka, slika i zvuka; prazne i predhodno nasnimljene magnetske kartice; kartice koje sadrže mikroprocesore; čip kartice; elektronske identifikacijske kartice; telefonske kartice; telefonske kreditne kartice; kreditne kartice; debitne kartice; kartice za elektronske igre dizajnirane za upotrebu sa telefonima; magnetski, digitalni i optički nosači podataka; magnetski, digitalni i optički mediji za snimanje i pohranjivanje podataka (prazni i predhodno nasnimljeni); kompjuterski softver, uključujući kompjuterski softver dobavljen sa kompjuterske baze podataka, Internet ili druge elektronske mreže; elektronske publikacije (koje se mogu preuzeti), pribavljene on-line sa kompjuterskih baza podataka, Interneta ili drugih elektronskih mreža; strojno citani mediji; digitalni audio, video, i podaci (koje se mogu preuzeti) pribavljeni sa kompjuterske baze podataka ili Interneta, uključujući MP3 Internet stranice; MP3 plejere (čitače), džepna računala (PDA); aparati i instrumenti za satelitsko primanje i prijenos; aparati za downloadiranje audia, videa i podataka sa Interneta; punjači baterija za upotrebu za telekomunikacijskim aparatima; baterije; adapteri za upotrebu sa telekomunikacijskim i komunikacijskim aparatima ili instrumentima; radio telefoni, mobilni i fiksni telefoni; filmovi, video, muzika, audio, audio-vizuelne i grafičke slike koje se mogu downloadirati iz kompjuterske baze podataka, Interneta ili druge elektronske mreže; televizijski aparati i instrumenti; radio i televizijski prijenosnici i prijemnici za emitiranje; aparati za pristup emitiranju ili prenesenim programima; električni i elektronski dodaci i vanjska oprema dizajnirana i prilagođena za upotrebu telekomunikacijskim i komunikacijskim aparatima

i instrumentima, kompjuteri, audio-vizuelni aparati i oprema za elektronske igre, električni i elektronski aparati za igre uključeni u klasu 9; kompjuteri uključujući laptope za prijenosne kompjutere; programirani elektronički sklopovi za prijenos podataka; elektronski i satelitski navigacijski i pozicijski aparati i instrumenti uključujući GPS (globalni pozicijski sistem); uređaji stolno montirani ili montirani u autu, koji imaju ugrađen zvučnik koji omogućava upotrebu telefona bez upotrebe ruku; podloga za telefonski set u automobilu; dijelovi i oprema uključeni u klasu 9 za sve navedene robe.

## 38

Telekomunikacije; mobilne i fiksne komunikacije, i usluge satelita, stanične, i radio komunikacijske usluge; lizing i iznajmljivanje telekomunikacija, telefonskih i komunikacijskih aparata i instrumenata; komunikacija informacijama (uključujući web stranice), podacima putem radija, telekomunikacijama i putem satelita; telefonske usluge, usluge mobilne telefonije, usluge sakupljanja i prijenosa poruka, usluge radio paginga, usluge preusmjeravanja poziva, usluge telefonske sekretarice, usluge imenika i elektronske pošte; prijenos, dostava i primanje zvuka, podataka, slika, muzike i informacija; usluge izdavanja ličnih telefonskih brojeva; zajam zamjenske opreme za telekomunikacijske i komunikacijske aparate i instrumente u slučaju kvara, gubitka ili krađe; omogućavanje usluga Interneta, posebno usluge pristupa Internetu, omogućavanje lokacijskih baziranih usluga za telekomunikacijske i komunikacijske aparate i instrumente; omogućavanje bežičnih aplikacija koje se odnose na usluge protokola, uključujući one koji koriste sigurni komunikacijski kanal; omogućavanje informacija vezanih za ili koje identificiraju telekomunikacijske i komunikacijske aparate i instrumente; emitovanje ili prijenos radijskih ili televizijskih programa; usluge prijenosa poruka, slanje, primanje i prosljeđivanje poruka u obliku teksta, audio, grafičkih prikaza ili video ili kombinacije ovih formata; opće usluge slanja poruka; usluge govorne pošte; usluge video konferencija; usluge video telefona, omogućavanje telekomunikacijskih veza sa kompjuterskim bazama podataka ili Internet ili druge elektronske mreže; omogućavanje pristupa audio, video i podatkovnim web stranicama iz baze podataka, Interneta ili druge elektronske mreže; dostava audia, videa i podataka putem telekomunikacija; upravljanje strojevima za pretraživanje; usluge baze podataka za telekomunikacije i komunikacije, uključujući omogućavanje korisniku da skine (downloadira) digitalni sadržaj sa mreže i servera na individualnu bazu podataka; omogućavanje pristupa telekomunikacijskim infrastrukturom za druge operatore; omogućavanje i upravljanje elektronskim konferencijama, grupama za razgovor i chat sobama; iznajmljivanje, lizing i najam aparata, instrumenata, instalacija ili komponenata za upotrebu u omogućavanju predhodno navedenih usluga; usluge savjetovanja, informacija i konsultacija vezane za sve prethodno navedeno.

## 42

Usluge programiranja; usluge baza podataka; usluge iznajmljivanja vezane za opremu za obradu podataka i kompjutera; usluge projektovanja i planiranja vezane za telekomunikacije.

(111) **BAZ0913697** (181) 2019-02-04  
 (210) BAZ0913697A (220) 2009-02-04  
 (151) 2012-04-18

(732) **BH Telecom d.d. Sarajevo**  
**Obala Kulina bana br. 8, Sarajevo**  
**BA**

(740) NEMA ZASTUPNIKA

(591) narandžasta

(540)



(531) 24.17; 27.05; 29.01;

(511)

**09**

Električni i elektronski telekomunikacijski uređaji, telefonski i komunikacijski aparati i instrumenti, aparati i instrumenti za komunikaciju podacima; aparati i instrumenti za procesiranje, prijenos, pohranjivanje, sakupljanje, primanje i pristup podacima u obliku kodiranih podataka, teksta, audio, grafičkih prikaza ili videa ili kombinacija ovih formata; aparati za procesiranje slika, instrumenti i oprema; fotografski aparati; modemi; kodirane kartice; pametne kartice; hologrami; mediji za pohranjivanje informacija, podataka, slika i zvuka; prazne i predhodno nasnimljene magnetske kartice; kartice koje sadrže mikroprocesore; čip kartice; elektronske identifikacijske kartice; telefonske kartice; telefonske kreditne kartice; kreditne kartice; debitne kartice; kartice za elektronske igre dizajnirane za upotrebu sa telefonima; magnetski, digitalni i optički nosači podataka; magnetski, digitalni i optički mediji za snimanje i pohranjivanje podataka (prazni i predhodno nasnimljeni); kompjuterski softver, uključujući kompjuterski softver dobavljen sa kompjuterske baze podataka, Internet ili druge elektronske mreže; elektronske publikacije (koje se mogu preuzeti), pribavljene on-line sa kompjuterskih baza podataka, Interneta ili drugih elektronskih mreža; strojno citani mediji; digitalni audio, video, i podaci (koje se mogu preuzeti) pribavljeni sa kompjuterske baze podataka ili Interneta, uključujući MP3 Internet stranice; MP3 plejere (čitače), džepna računala (PDA); aparati i instrumenti za satelitsko primanje i prijenos; aparati za downloadiranje audia, videa i podataka sa Interneta; punjači baterija za upotrebu za telekomunikacijskim aparatima; baterije; adapteri za upotrebu sa telekomunikacijskim i komunikacijskim aparatima ili instrumentima; radio telefoni, mobilni i fiksni telefoni; filmovi, video, muzika, audio, audio-vizuelne i grafičke slike koje se mogu downloadirati iz kompjuterske baze podataka, Interneta ili druge elektronske mreže; televizijski aparati i instrumenti; radio i televizijski prijenosnici i prijemnici za emitiranje; aparati za pristup emitiranju ili prenesenim programima; električni i elektronski dodaci i vanjska oprema dizajnirana i prilagođena za upotrebu telekomunikacijskim i komunikacijskim aparatima

i instrumentima, kompjuteri, audio-vizuelni aparati i oprema za elektronske igre, električni i elektronski aparati za igre uključeni u klasu 9; kompjuteri uključujući laptopove za prijenos podataka; programirani elektronički sklopovi za prijenos podataka; elektronski i satelitski navigacijski i pozicijski aparati i instrumenti uključujući GPS (globalni pozicijski sistem); uređaji stolno montirani ili montirani u autu, koji imaju ugrađen zvučnik koji omogućava upotrebu telefona bez upotrebe ruku; podloga za telefonski set u automobilu; dijelovi i oprema uključeni u klasu 9 za sve navedene robe.

**38**

Telekomunikacije; mobilne i fiksne komunikacije, i usluge satelita, stanične, i radio komunikacijske usluge; lizing i iznajmljivanje telekomunikacija, telefonskih i komunikacijskih aparata i instrumenata; komunikacija informacijama (uključujući web stranice), podacima putem radija, telekomunikacijama i putem satelita; telefonske usluge, usluge mobilne telefonije, usluge sakupljanja i prijenosa poruka, usluge radio paginga, usluge preusmjerenja poziva, usluge telefonske sekretarice, usluge imenika i elektronske pošte; prijenos, dostava i primanje zvuka, podataka, slika, muzike i informacija; usluge izdavanja ličnih telefonskih brojeva; zajam zamjenske opreme za telekomunikacijske i komunikacijske aparate i instrumente u slučaju kvara, gubitka ili krađe; omogućavanje usluga Interneta, posebno usluge pristupa Internetu, omogućavanje lokacijskih baziranih usluga za telekomunikacijske i komunikacijske aparate i instrumente; omogućavanje bežičnih aplikacija koje se odnose na usluge protokola, uključujući one koji koriste sigurni komunikacijski kanal; omogućavanje informacija vezanih za ili koje identificiraju telekomunikacijske i komunikacijske aparate i instrumente; emitovanje ili prijenos radijskih ili televizijskih programa; usluge prijenosa poruka, slanje, primanje i prosljeđivanje poruka u obliku teksta, audio, grafičkih prikaza ili videa ili kombinacije ovih formata; opće usluge slanja poruka; usluge govorne pošte; usluge video konferencija; usluge video telefona, omogućavanje telekomunikacijskih veza sa kompjuterskim bazama podataka ili Internet ili druge elektronske mreže; omogućavanje pristupa audio, video i podatkovnim web stranicama iz baze podataka, Interneta ili druge elektronske mreže; dostava audia, videa i podataka putem telekomunikacija; upravljanje strojevima za pretraživanje; usluge baze podataka za telekomunikacije i komunikacije, uključujući omogućavanje korisniku da skine (downloadira) digitalni sadržaj sa mreže i servera na individualnu bazu podataka; omogućavanje pristupa telekomunikacijskim infrastrukturama za druge operatore; omogućavanje i upravljanje elektronskim konferencijama, grupama za razgovor i chat sobama; iznajmljivanje, lizing i najam aparata, instrumenata, instalacija ili komponenata za upotrebu u omogućavanju predhodno navedenih usluga; usluge savjetovanja, informacija i konsultacija vezane za sve prethodno navedeno.

**42**

Usluge programiranja; usluge baza podataka; usluge iznajmljivanja vezane za opremu za obradu podataka i kompjutera; usluge projektovanja i planiranja vezane za telekomunikacije.

(111) **BAZ0913698** (181) 2019-02-04

(210) BAZ0913698A (220) 2009-02-04

(151) 2012-04-18

(732) **BH Telecom d.d. Sarajevo**  
**Obala Kulina bana br. 8, Sarajevo**  
**BA**

(740) NEMA ZASTUPNIKA

(591) narandžasta

(540)

The logo for 'ultra plus' features the word 'ultra' in a lowercase, sans-serif font with a light blue-to-white gradient. The word 'plus' is in a bold, lowercase, sans-serif font in a solid orange color. The two words are positioned to the right of a vertical line that is part of the 'u' in 'ultra'.

(531) 24.17; 27.05; 29.01;

(511)

## 09

Električni i elektronski telekomunikacijski uređaji, telefonski i komunikacijski aparati i instrumenti, aparati i instrumenti za komunikaciju podacima; aparati i instrumenti za procesiranje, prijenos, pohranjivanje, sakupljanje, primanje i pristup podacima u obliku kodiranih podataka, teksta, audio, grafičkih prikaza ili videa ili kombinacija ovih formata; aparati za procesiranje slika, instrumenti i oprema; fotografski aparati; modemi; kodirane kartice; pametne kartice; hologrami; mediji za pohranjivanje informacija, podataka, siilka i zvuka; prazne i predhodno nasnimljene magnetske kartice; kartice koje sadrže mikroprocesore; čip kartice; elektronske identifikacijske kartice; telefonske kartice; telefonske kreditne kartice; kreditne kartice; debitne kartice; kartice za elektronske igre dizajnirane za upotrebu sa telefonima; magnetski, digitalni i optički nosači podataka; magnetski, digitalni i optički mediji za snimanje i pohranjivanje podataka (prazni i predhodno nasnimljeni); kompjuterski softver, uključujući kompjuterski softver dobavljen sa kompjuterske baze podataka, Internet ili druge elektronske mreže; elektronske publikacije (koje se mogu preuzeti), pribavljene on-line sa kompjuterskih baza podataka, Interneta ili drugih elektronskih mreža; strojno citani mediji; digitalni audio, video, i podaci (koje se mogu preuzeti) pribavljeni sa kompjuterske baze podataka ili Interneta, uključujući MP3 Internet stranice; MP3 plejere (čitače), džepna računala (PDA); aparati i instrumenti za satelitsko primanje i prijenos; aparati za downloadiranje audia, videa i podataka sa Interneta; punjači baterija za upotrebu za telekomunikacijskim aparatima; baterije; adapteri za upotrebu sa telekomunikacijskim i komunikacijskim aparatima ili instrumentima; radio telefoni, mobilni i fiksni telefoni; filmovi, video, muzika, audio, audio-vizuelne i grafičke slike koje se mogu downloadirati iz kompjuterske baze podataka, Interneta ili druge elektronske mreže; televizijski aparati i instrumenti; radio i televizijski prijenosnici i prijemnici za emitiranje; aparati za pristup emitiranju ili prenesenim programima; električni i elektronski dodaci i vanjska oprema dizajnirana i prilagođena za upotrebu telekomunikacijskim i komunikacijskim aparatima

i instrumentima, kompjuteri, audio-vizuelni aparati i oprema za elektronske igre, električni i elektronski aparati za igre uključeni u klasu 9; kompjuteri uključujući laptope za prijenosne kompjutere; programirani elektronički sklopovi za prijenos podataka; elektronski i satelitski navigacijski i pozicijski aparati i instrumenti uključujući GPS (globalni pozicijski sistem); uređaji stolno montirani ili montirani u autu, koji imaju ugrađen zvučnik koji omogućava upotrebu telefona bez upotrebe ruku; podloga za telefonski set u automobilu; dijelovi i oprema uključeni u klasu 9 za sve navedene robe.

## 38

Telekomunikacije; mobilne i fiksne telekomunikacije, i usluge satelita, stanične, i radio komunikacijske usluge; lizing i iznajmljivanje telekomunikacija, telefonskih i komunikacijskih aparata i instrumenata; komunikacija informacijama (uključujući web stranice), podacima putem radija, telekomunikacijama i putem satelita; telefonske usluge, usluge mobilne telefonije, usluge sakupljanja i prijenosa poruka, usluge radio paginga, usluge preusmjeravanja poziva, usluge telefonske sekretarice, usluge imenika i elektronske pošte; prijenos, dostava i primanje zvuka, podataka, slika, muzike i informacija; usluge izdavanja ličnih telefonskih brojeva; zajam zamjenske opreme za telekomunikacijske i komunikacijske aparate i instrumente u slučaju kvara, gubitka ili krađe; omogućavanje usluga Interneta, posebno usluge pristupa Internetu, omogućavanje lokacijskih baziranih usluga za telekomunikacijske i komunikacijske aparate i instrumente; omogućavanje bežičnih aplikacija koje se odnose na usluge protokola, uključujući one koji koriste sigurni komunikacijski kanal; omogućavanje informacija vezanih za ili koje identificiraju telekomunikacijske i komunikacijske aparate i instrumente; emitovanje ili prijenos radijskih ili televizijskih programa; usluge prijenosa poruka, slanje, primanje i prosljeđivanje poruka u obliku teksta, audio, grafičkih prikaza ili video ili kombinacije ovih formata; opće usluge slanja poruka; usluge govorne pošte; usluge video konferencija; usluge video telefona, omogućavanje telekomunikacijskih veza sa kompjuterskim bazama podataka ili Internet ili druge elektronske mreže; omogućavanje pristupa audio, video i podatkovnim web stranicama iz baze podataka, Interneta ili druge elektronske mreže; dostava audia, videa i podataka putem telekomunikacija; upravljanje strojevima za pretraživanje; usluge baze podataka za telekomunikacije i komunikacije, uključujući omogućavanje korisniku da skine (downloadira) digitalni sadržaj sa mreže i servera na individualnu bazu podataka; omogućavanje pristupa telekomunikacijskim infrastrukturama za druge operatore; omogućavanje i upravljanje elektronskim konferencijama, grupama za razgovor i chat sobama; iznajmljivanje, lizing i najam aparata, instrumenata, instalacija ili komponenata za upotrebu u omogućavanju predhodno navedenih usluga; usluge savjetovanja, informacija i konsultacija vezane za sve prethodno navedeno.

## 42

Usluge programiranja; usluge baza podataka; usluge iznajmljivanja vezane za opremu za obradu podataka i kompjutera; usluge projektovanja i planiranja vezane za telekomunikacije.

(111) **BAZ0913699** (181) 2019-02-04

(210) BAZ0913699A (220) 2009-02-04

(151) 2012-04-18

(732) **BH Telecom d.d. Sarajevo****Obala Kulina bana br. 8, Sarajevo****BA**

(740) NEMA ZASTUPNIKA

(591) narandžasta

(540)

 The logo for 'ultra' is written in a bold, lowercase, orange sans-serif font. The letters are slightly rounded and have a slight shadow effect, giving it a three-dimensional appearance.

(531) 24.17; 27.05; 29.01;

(511)

**09**

Električni i elektronski telekomunikacijski uređaji, telefonski i komunikacijski aparati i instrumenti, aparati i instrumenti za komunikaciju podacima; aparati i instrumenti za procesiranje, prijenos, pohranjivanje, sakupljanje, primanje i pristup podacima u obliku kodiranih podataka, teksta, audio, grafičkih prikaza ili videa ili kombinacija ovih formata; aparati za procesiranje slika, instrumenti i oprema; fotografski aparati; modemi; kodirane kartice; pametne kartice; hologrami; mediji za pohranjivanje informacija, podataka, siika i zvuka; prazne i predhodno nasnimljene magnetske kartice; kartice koje sadrže mikroprocesore; čip kartice; elektronske identifikacijske kartice; telefonske kartice; telefonske kreditne kartice; kreditne kartice; debitne kartice; kartice za elektronske igre dizajnirane za upotrebu sa telefonima; magnetski, digitalni i optički nosači podataka; magnetski, digitalni i optički mediji za snimanje i pohranjivanje podataka (prazni i predhodno nasnimljeni); kompjuterski softver, uključujući kompjuterski softver dobavljen sa kompjuterske baze podataka, Internet ili druge elektronske mreže; elektronske publikacije (koje se mogu preuzeti), pribavljene on-line sa kompjuterskih baza podataka, Interneta ili drugih elektronskih mreža; strojno citani mediji; digitalni audio, video, i podaci (koje se mogu preuzeti) pribavljeni sa kompjuterske baze podataka ili Interneta, uključujući MP3 Internet stranice; MP3 plejere (čitače), džepna računala (PDA); aparati i instrumenti za satelitsko primanje i prijenos; aparati za downloadiranje audia, videa i podataka sa Interneta; punjači baterija za upotrebu za telekomunikacijskim aparatima; baterije; adapteri za upotrebu sa telekomunikacijskim i komunikacijskim aparatima ili instrumentima; radio telefoni, mobilni i fiksni telefoni; filmovi, video, muzika, audio, audio-vizuelne i grafičke slike koje se mogu downloadirati iz kompjuterske baze podataka, Interneta ili druge elektronske mreže; televizijski aparati i instrumenti; radio i televizijski prijenosnici i prijemnici za emitiranje; aparati za pristup

emitiranju ili prenesenim programima; električni i elektronski dodaci i vanjska oprema dizajnirana i prilagođena za upotrebu telekomunikacijskim i komunikacijskim aparatima i instrumentima, kompjuteri, audio-vizuelni aparati i oprema za elektronske igre, električni i elektronski aparati za igre uključeni u klasu 9; kompjuteri uključujući laptope i prijenosne kompjutere; programirani elektronički sklopovi za prijenos podataka; elektronski i satelitski navigacijski i pozicijski aparati i instrumenti uključujući GPS (globalni pozicijski sistem); uređaji stolno montirani ili montirani u autu, koji imaju ugrađen zvučnik koji omogućava upotrebu telefona bez upotrebe ruku; podloga za telefonski set u automobilu; dijelovi i oprema uključeni u klasu 9 za sve navedene robe.

**38**

Telekomunikacije; mobilne i fiksne komunikacije, i usluge satelita, stanične, i radio komunikacijske usluge; lizing i iznajmljivanje telekomunikacija, telefonskih i komunikacijskih aparata i instrumenata; komunikacija informacijama (uključujući web stranice), podacima putem radia, telekomunikacijama i putem satelita; telefonske usluge, usluge mobilne telefonije, usluge sakupljanja i prijenosa poruka, usluge radio paginga, usluge preusmjeravanja poziva, usluge telefonske sekretarice, usluge imenika i elektronske pošte; prijenos, dostava i primanje zvuka, podataka, slika, muzike i informacija; usluge izdavanja ličnih telefonskih brojeva; zajam zamjenske opreme za telekomunikacijske i komunikacijske aparate i instrumente u slučaju kvara, gubitka ili krađe; omogućavanje usluga Interneta, posebno usluge pristupa Internetu, omogućavanje lokacijskih baziranih usluga za telekomunikacijske i komunikacijske aparate i instrumente; omogućavanje bežičnih aplikacija koje se odnose na usluge protokola, uključujući one koji koriste sigurni komunikacijski kanal; omogućavanje informacija vezanih za ili koje identificiraju teletomunikacijske i komunikacijske aparate i instrumente; emitovanje ili prijenos radijskih ili televizijskih programa; usluge prijenosa poruka, slanje, primanje i prosljeđivanje poruka u obliku teksta, audio, grafičkih prikaza ili video ili kombinacije ovih formata; opće usluge slanja poruka; usluge govorne pošte; usluge video konferencija; usluge video telefona, omogućavanje telekomunikacijskih veza sa kompjuterskim bazama podataka ili Internet ili druge elektronske mreže; omogućavanje pristupa audio, video i podatkovnim web stranicama iz baze podataka, Interneta ili druge elektronske mreže; dostava audia, videa i podataka putem telekomunikacija; upravljanje strojevima za pretraživanje; usluge baze podataka za telekomunikacije i komunikacije, uključujući omogućavanje korisniku da skine (downloadira) digitalni sadržaj sa mreže i servera na individualnu bazu podataka; omogućavanje pristupa telekomunikacijskim infrastrukturama za druge operatere; omogućavanje i upravljanje elektronskim konferencijama, grupama za razgovor i chat sobama; iznajmljivanje, lizing i najam aparata, instrumenata, instalacija ili komponenata za upotrebu u omogućavanju predhodno navedenih usluga; usluge savjetovanja, informacija i konsultacija vezane za sve prethodno navedeno.

**42**

Usluge programiranja; usluge baza podataka; usluge iznajmljivanja vezane za opremu za obradu podataka i kompjutera; usluge projektovanja i planiranja vezane za telekomunikacije.

(111) **BAZ0913700** (181) 2019-02-04

(210) BAZ0913700A (220) 2009-02-04

(151) 2012-04-18

(732) **BH Telecom d.d. Sarajevo**  
**Obala Kulina bana br. 8, Sarajevo**  
**BA**

(740) NEMA ZASTUPNIKA

(591) narandžasta

(540)

The logo for 'bhline box' features the text 'bhline' in a lowercase, rounded, orange font, followed by 'box' in a similar lowercase, rounded, orange font. The letters are bold and have a slight shadow effect.

(531) 24.17; 27.05; 29.01;

(511)

## 09

Električni i elektronski telekomunikacijski uređaji, telefonski i komunikacijski aparati i instrumenti, aparati i instrumenti za komunikaciju podacima; aparati i instrumenti za procesiranje, prijenos, pohranjivanje, sakupljanje, primanje i pristup podacima u obliku kodiranih podataka, teksta, audio, grafičkih prikaza ili videa ili kombinacija ovih formata; aparati za procesiranje slika, instrumenti i oprema; fotografski aparati; modemi; kodirane kartice; pametne kartice; hologrami; mediji za pohranjivanje informacija, podataka, slika i zvuka; prazne i predhodno nasnimljene magnetske kartice; kartice koje sadrže mikroprocesore; čip kartice; elektronske identifikacijske kartice; telefonske kartice; telefonske kreditne kartice; kreditne kartice; debitne kartice; kartice za elektronske igre dizajnirane za upotrebu sa telefonima; magnetski, digitalni i optički nosači podataka; magnetski, digitalni i optički mediji za snimanje i pohranjivanje podataka (prazni i predhodno nasnimljeni); kompjuterski softver, uključujući kompjuterski softver dobavljen sa kompjuterske baze podataka, Internet ili druge elektronske mreže; elektronske publikacije (koje se mogu preuzeti), pribavljene on-line sa kompjuterskih baza podataka, Interneta ili drugih elektronskih mreža; strojno citani mediji; digitalni audio, video, i podaci (koje se mogu preuzeti) pribavljeni sa kompjuterske baze podataka ili Interneta, uključujući MP3 Internet stranice; MP3 plejere (čitače), džepna računala (PDA); aparati i instrumenti za satelitsko primanje i prijenos; aparati za downloadiranje audia, videa i podataka sa Interneta; punjači baterija za upotrebu za telekomunikacijskim aparatima; baterije; adapteri za upotrebu sa telekomunikacijskim i komunikacijskim aparatima ili instrumentima; radio telefoni, mobilni i fiksni telefoni; filmovi, video, muzika, audio, audio-vizuelne i grafičke slike koje se mogu downloadirati iz kompjuterske baze podataka, Interneta ili druge elektronske mreže; televizijski aparati i instrumenti; radio i televizijski prijenosnici i prijemnici za emitiranje; aparati za pristup emitiranju ili prenesenim programima; električni i elektronski dodaci i vanjska oprema dizajnirana i prilagođena za

upotrebu telekomunikacijskim i komunikacijskim aparatima i instrumentima, kompjuteri, audio-vizuelni aparati i oprema za elektronske igre, električni i elektronski aparati za igre uključeni u klasu 9; kompjuteri uključujući laptope za prijenosne kompjutere; programirani elektronički sklopovi za prijenos podataka; elektronski i satelitski navigacijski i pozicijski aparati i instrumenti uključujući GPS (globalni pozicijski sistem); uređaji stolno montirani ili montirani u autu, koji imaju ugrađen zvučnik koji omogućava upotrebu telefona bez upotrebe ruku; podloga za telefonski set u automobilu; dijelovi i oprema uključeni u klasu 9 za sve navedene robe.

## 38

Telekomunikacije; mobilne i fiksne telekomunikacije, i usluge satelita, stanične, i radio komunikacijske usluge; lizing i iznajmljivanje telekomunikacija, telefonskih i komunikacijskih aparata i instrumenata; komunikacija informacijama (uključujući web stranice), podacima putem radija, telekomunikacijama i putem satelita; telefonske usluge, usluge mobilne telefonije, usluge sakupljanja i prijenosa poruka, usluge radio paginga, usluge preusmjerenja poziva, usluge telefonske sekretarice, usluge imenika i elektronske pošte; prijenos, dostava i primanje zvuka, podataka, slika, muzike i informacija; usluge izdavanja ličnih telefonskih brojeva; zajam zamjenske opreme za telekomunikacijske i komunikacijske aparate i instrumente u slučaju kvara, gubitka ili krađe; omogućavanje usluga Interneta, posebno usluge pristupa Internetu, omogućavanje lokacijskih baziranih usluga za telekomunikacijske i komunikacijske aparate i instrumente; omogućavanje bežičnih aplikacija koje se odnose na usluge protokola, uključujući one koji koriste sigurni komunikacijski kanal; omogućavanje informacija vezanih za ili koje identificiraju telekomunikacijske i komunikacijske aparate i instrumente; emitovanje ili prijenos radijskih ili televizijskih programa; usluge prijenosa poruka, slanje, primanje i prosljeđivanje poruka u obliku teksta, audio, grafičkih prikaza ili video ili kombinacije ovih formata; opće usluge slanja poruka; usluge govorne pošte; usluge video konferencija; usluge video telefona, omogućavanje telekomunikacijskih veza sa kompjuterskim bazama podataka ili Internet ili druge elektronske mreže; omogućavanje pristupa audio, video i podatkovnim web stranicama iz baze podataka, Interneta ili druge elektronske mreže; dostava audia, videa i podataka putem telekomunikacija; upravljanje strojevima za pretraživanje; usluge baze podataka za telekomunikacije i komunikacije, uključujući omogućavanje korisniku da skine (downloadira) digitalni sadržaj sa mreže i servera na individualnu bazu podataka; omogućavanje pristupa telekomunikacijskim infrastrukturama za druge operatere; omogućavanje i upravljanje elektronskim konferencijama, grupama za razgovor i chat sobama; iznajmljivanje, lizing i najam aparata, instrumenata, instalacija ili komponenata za upotrebu u omogućavanju predhodno navedenih usluga; usluge savjetovanja, informacija i konsultacija vezane za sve prethodno navedeno.

## 42

Usluge programiranja; usluge baza podataka; usluge iznajmljivanja vezane za opremu za obradu podataka i kompjutera; usluge projektovanja i planiranja vezane za telekomunikacije.

(111) **BAZ0913701** (181) 2019-02-04

(210) BAZ0913701A (220) 2009-02-04

(151) 2012-04-18

(732) **BH Telecom d.d. Sarajevo**

**Obala Kulina bana br. 8, Sarajevo**

**BA**

(740) NEMA ZASTUPNIKA

(591) narandžasta

(540)

**bhline vox**

(531) 24.17; 27.05; 29.01;

(511)

## **09**

Električni i elektronski telekomunikacijski uređaji, telefonski i komunikacijski aparati i instrumenti, aparati i instrumenti za komunikaciju podacima; aparati i instrumenti za procesiranje, prijenos, pohranjivanje, sakupljanje, primanje i pristup podacima u obliku kodiranih podataka, teksta, audio, grafičkih prikaza ili videa ili kombinacija ovih formata; aparati za procesiranje slika, instrumenti i oprema; fotografski aparati; modemi; kodirane kartice; pametne kartice; hologrami; mediji za pohranjivanje informacija, podataka, siika i zvuka; prazne i predhodno nasnimljene magnetske kartice; kartice koje sadrže mikroprocesore; čip kartice; elektronske identifikacijske kartice; telefonske kartice; telefonske kreditne kartice; kreditne kartice; debitne kartice; kartice za elektronske igre dizajnirane za upotrebu sa telefonima; magnetski, digitalni i optički nosači podataka; magnetski, digitalni i optički mediji za snimanje i pohranjivanje podataka (prazni i predhodno nasnimljeni); kompjuterski softver, uključujući kompjuterski softver dobavljen sa kompjuterske baze podataka, Internet ili druge elektronske mreže; elektronske publikacije (koje se mogu preuzeti), pribavljene on-line sa kompjuterskih baza podataka, Interneta ili drugih elektronskih mreža; strojno citani mediji; digitalni audio, video, i podaci (koje se mogu preuzeti) pribavljeni sa kompjuterske baze podataka ili Interneta, uključujući MP3 Internet stranice; MP3 plejere (čitače), džepna računala (PDA); aparati i instrumenti za satelitsko primanje i prijenos; aparati za downloadiranje audia, videa i podataka sa Interneta; punjači baterija za upotrebu za telekomunikacijskim aparatima; baterije; adapteri za upotrebu sa telekomunikacijskim i komunikacijskim aparatima ili instrumentima; radio telefoni, mobilni i fiksni telefoni; filmovi, video, muzika, audio, audio-vizuelne i grafičke slike koje se mogu downloadirati iz kompjuterske baze podataka, Interneta ili druge elektronske mreže; televizijski aparati i instrumenti; radio i televizijski prijenosnici i prijemnici za emitiranje; aparati za pristup emitiranju ili prenesenim programima; električni i elektronski dodaci i vanjska oprema dizajnirana i prilagođena za upotrebu telekomunikacijskim i komunikacijskim aparatima i instrumentima, kompjuteri, audio-vizuelni aparati i oprema za elektronske igre, električni i elektronski aparati za

igre uključeni u klasu 9; kompjuteri uključujući laptope i prijenosne kompjutere; programirani elektronički sklopovi za prijenos podataka; elektronski i satelitski navigacijski i pozicijski aparati i instrumenti uključujući GPS (globalni pozicijski sistem); uređaji stolno montirani ili montirani u autu, koji imaju ugrađen zvučnik koji omogućava upotrebu telefona bez upotrebe ruku; podloga za telefonski set u automobilu; dijelovi i oprema uključeni u klasu 9 za sve navedene robe.

## **38**

Telekomunikacije; mobilne i fiksne komunikacije, i usluge satelita, stanične, i radio komunikacijske usluge; lizing i iznajmljivanje telekomunikacija, telefonskih i komunikacijskih aparata i instrumenata; komunikacija informacijama (uključujući web stranice), podacima putem radija, telekomunikacijama i putem satelita; telefonske usluge, usluge mobilne telefonije, usluge sakupljanja i prijenosa poruka, usluge radio paginga, usluge preusmjerenja poziva, usluge telefonske sekretarice, usluge imenika i elektronske pošte; prijenos, dostava i primanje zvuka, podataka, slika, muzike i informacija; usluge izdavanja ličnih telefonskih brojeva; zajam zamjenske opreme za telekomunikacijske i komunikacijske aparate i instrumente u slučaju kvara, gubitka ili krađe; omogućavanje usluga Interneta, posebno usluge pristupa Internetu, omogućavanje lokacijskih baziranih usluga za telekomunikacijske i komunikacijske aparate i instrumente; omogućavanje bežičnih aplikacija koje se odnose na usluge protokola, uključujući one koji koriste sigurni komunikacijski kanal; omogućavanje informacija vezanih za ili koje identificiraju telekomunikacijske i komunikacijske aparate i instrumente; emitovanje ili prijenos radijskih ili televizijskih programa; usluge prijenosa poruka, slanje, primanje i prosljeđivanje poruka u obliku teksta, audio, grafičkih prikaza ili video ili kombinacije ovih formata; opće usluge slanja poruka; usluge govorne pošte; usluge video konferencija; usluge video telefona, omogućavanje telekomunikacijskih veza sa kompjuterskim bazama podataka ili Internet ili druge elektronske mreže; omogućavanje pristupa audio, video i podatkovnim web stranicama iz baze podataka, Interneta ili druge elektronske mreže; dostava audia, videa i podataka putem telekomunikacija; upravljanje strojevima za pretraživanje; usluge baze podataka za telekomunikacije i komunikacije, uključujući omogućavanje korisniku da skine (downloadira) digitalni sadržaj sa mreže i servera na individualnu bazu podataka; omogućavanje pristupa telekomunikacijskim infrastrukturama za druge operatere; omogućavanje i upravljanje elektronskim konferencijama, grupama za razgovor i chat sobama; iznajmljivanje, lizing i najam aparata, instrumenata, instalacija ili komponenata za upotrebu u omogućavanju predhodno navedenih usluga; usluge savjetovanja, informacija i konsultacija vezane za sve prethodno navedeno.

## **42**

Usluge programiranja; usluge baza podataka; usluge iznajmljivanja vezane za opremu za obradu podataka i kompjutera; usluge projektovanja i planiranja vezane za telekomunikacije.



(111) **BAZ0913745** (181) 2019-02-13  
 (210) BAZ0913745A (220) 2009-02-13  
 (151) 2012-03-26

(732) „**MB IMPEKS**” d.o.o. Banja Luka  
**Jovana Bijelića bb, 78000 Banja  
 Luka**

**BA**

(740) DAMIR TKALČIĆ  
 (591) zlatna, žuta, bež, smeđa, crvena, zelena,  
 plava, siva, narandžasta, crna, bijela

(540)

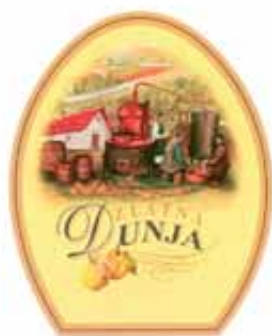

(531) 02.07; 05.07; 06.19; 25.01; 27.05; 29.01;

(511)

**33**

Alkoholna pića.

(111) **BAZ0913746** (181) 2019-02-13  
 (210) BAZ0913746A (220) 2009-02-13  
 (151) 2012-03-26

(732) „**MB IMPEKS**” d.o.o. Banja Luka  
**Jovana Bijelića bb, 78000 Banja  
 Luka**

**BA**

(740) DAMIR TKALČIĆ  
 (591) zlatna, žuta, bež, smeđa, crvena, zelena,  
 plava, siva, narandžasta, crna, bijela

(540)



(531) 02.07; 05.07; 06.19; 25.01; 27.05; 29.01;

(511)

**33**

Alkoholna pića.

(111) **BAZ0913747** (181) 2019-02-17  
 (210) BAZ0913747A (220) 2009-02-17  
 (151) 2012-03-19

(732) **DIDO KONFEKSIYON TEKSTIL  
 TICARET VE SANAYI KIMITED  
 SIRKETI**

**Mesrutiyet Mah. Matbaaci Osmanbey  
 Sok. No:9 Sisli, Istanbul**

**TR**

(740) Dragan Mićunović

(540)



(531) 26.04; 27.05;

(511)

**18**

Koža, imitacija od kože, proizvodi od tih materijala koji nisu obuhvaćeni drugim razredima; životinjske kože; kovčezi i torbe; kišobrani, suncobrani i štapovi za hodanje; bičevi i sedlarsko remenarski proizvodi.

**25**

Odjeća, obuća, pokrivala za glavu.

**35**

Oglašavanje i reklamiranje; vođenje komercijalnih poslova; komercijalna administracija; uredski poslovi.

- (111) **BAZ0913756** (181) 2019-02-20  
 (210) BAZ0913756A (220) 2009-02-20  
 (151) 2012-06-13

(732) **BH Telecom d.d. Sarajevo**  
**Obala Kulina bana br. 8, Sarajevo**  
**BA**

- (740) NEMA ZASTUPNIKA  
 (591) narandžasta  
 (540)



- (531) 24.17; 27.05; 29.01;  
 (511)

## 09

Električni i elektronski telekomunikacijski uređaji, telefonski i komunikacijski aparati i instrumenti, aparati i instrumenti za komunikaciju podacima; aparati i instrumenti za procesiranje, prijenos, pohranjivanje, sakupljanje, primanje i pristup podacima u obliku kodiranih podataka, teksta, audio, grafičkih prikaza ili videa ili kombinacija ovih formata; aparati za procesiranje slika, instrumenti i oprema; fotografski aparati; modemi; kodirane kartice; pametne kartice; hologrami; mediji za pohranjivanje informacija, podataka, siika i zvuka; prazne i predhodno nasnimljene magnetske kartice; kartice koje sadrže mikroprocesore; čip kartice; elektronske identifikacijske kartice; telefonske kartice; telefonske kreditne kartice; kreditne kartice; debitne kartice; kartice za elektronske igre dizajnirane za upotrebu sa telefonima; magnetski, digitalni i optički nosači podataka; magnetski, digitalni i optički mediji za snimanje i pohranjivanje podataka (prazni i predhodno nasnimljeni); kompjuterski softver, uključujući kompjuterski softver dobavljen sa kompjuterske baze podataka, Internet ili druge elektronske mreže; elektronske publikacije (koje se mogu preuzeti), pribavljene on-line sa kompjuterskih baza podataka, Interneta ili drugih elektronskih mreža; strojno citani mediji; digitalni audio, video, i podaci (koje se mogu preuzeti) pribavljeni sa kompjuterske baze podataka ili Interneta, uključujući MP3 Internet stranice; MP3 plejere (čitače), džepna računala (PDA); aparati i instrumenti za satelitsko primanje i prijenos; aparati za downloadiranje audia, videa i podataka sa Interneta; punjači baterija za upotrebu za telekomunikacijskim aparatima; baterije; adapteri za upotrebu sa telekomunikacijskim i komunikacijskim aparatima ili instrumentima; radio telefoni, mobilni i fiksni telefoni; filmovi, video, muzika, audio, audio-vizuelne i grafičke slike koje se mogu downloadirati iz kompjuterske baze podataka, Interneta ili druge elektronske mreže; televizijski aparati i instrumenti; radio i televizijski prijenosnici i prijemnici za emitiranje; aparati za pristup emitiranju ili prenesenim programima; električni i elektronski dodaci i vanjska oprema dizajnirana i prilagođena za upotrebu telekomunikacijskim i komunikacijskim aparatima i instrumentima, kompjuteri, audio-vizuelni aparati i oprema za elektronske igre, električni i elektronski aparati za

igre uključeni u klasu 9; kompjuteri uključujući laptose i prijenosne kompjutere; programirani elektronički sklopovi za prijenos podataka; elektronski i satelitski navigacijski i pozicijski aparati i instrumenti uključujući GPS (globalni pozicijski sistem); uređaji stolno montirani ili montirani u autu, koji imaju ugrađen zvučnik koji omogućava upotrebu telefona bez upotrebe ruku; podloga za telefonski set u automobilu; dijelovi i oprema uključeni u klasu 9 za sve navedene robe.

## 38

Telekomunikacije; mobilne i fiksne komunikacije, i usluge satelita, stanične, i radio komunikacijske usluge; lizing i iznajmljivanje telekomunikacija, telefonskih i komunikacijskih aparata i instrumenata; komunikacija informacijama (uključujući web stranice), podacima putem radija, telekomunikacijama i putem satelita; telefonske usluge, usluge mobilne telefonije, usluge sakupljanja i prijenosa poruka, usluge radio paginga, usluge preusmjeravanja poziva, usluge telefonske sekretarice, usluge imenika i elektronske pošte; prijenos, dostava i primanje zvuka, podataka, slika, muzike i informacija; usluge izdavanja ličnih telefonskih brojeva; zajam zamjenske opreme za telekomunikacijske i komunikacijske aparate i instrumente u slučaju kvara, gubitka ili krađe; omogućavanje usluga Interneta, posebno usluge pristupa Internetu, omogućavanje lokacijskih baziranih usluga za telekomunikacijske i komunikacijske aparate i instrumente; omogućavanje bežičnih aplikacija koje se odnose na usluge protokola, uključujući one koji koriste sigurni komunikacijski kanal; omogućavanje informacija vezanih za ili koje identificiraju telekomunikacijske i komunikacijske aparate i instrumente; emitovanje ili prijenos radijskih ili televizijskih programa; usluge prijenosa poruka, slanje, primanje i prosljeđivanje poruka u obliku teksta, audio, grafičkih prikaza ili video ili kombinacije ovih formata; opće usluge slanja poruka; usluge govorne pošte; usluge video konferencija; usluge video telefona, omogućavanje telekomunikacijskih veza sa kompjuterskim bazama podataka ili Internet ili druge elektronske mreže; omogućavanje pristupa audio, video i podatkovnim web stranicama iz baze podataka, Interneta ili druge elektronske mreže; dostava audia, videa i podataka putem telekomunikacija; upravljanje strojevima za pretraživanje; usluge baze podataka za komunikacije i komunikacije, uključujući omogućavanje korisniku da skine (downloadira) digitalni sadržaj sa mreže i servera na individualnu bazu podataka; omogućavanje pristupa telekomunikacijskim infrastrukturama za druge operatere; omogućavanje i upravljanje elektronskim konferencijama, grupama za razgovor i chat sobama; iznajmljivanje, lizing i najam aparata, instrumenata, instalacija ili komponenata za upotrebu u omogućavanju predhodno navedenih usluga; usluge savjetovanja, informacija i konsultacija vezane za sve prethodno navedeno. satelita; telefonske usluge, usluge mobilne telefonije, usluge sakupljanja i prijenosa poruka, usluge radio paginga, usluge preusmjeravanja poziva, usluge telefonske sekretarice, usluge imenika i elektronske poste; prijenos, dostava i primanje zvuka, podataka, slika, muzike i informacija; usluge ličnih brojeva; zajam zamjenske opreme za telekomunikacijske i komunikacijske aparate i instrumente u slučaju kvara, gubitka ili krađe; omogućavanje usluga Interneta, posebno usluge pristupa Internetu, omogućavanje lokacijskih baziranih usluga za telekomunikacijske i komunikacijske aparate i instrumente; omogućavanje bežičnih aplikacija koje se odnose na usluge protokola, uključujući one >ji koriste sigurni komunikacijski kanal;

omogućavanje informacija vezanih za ili koje identificiraju teletomunikacijske i komunikacijske aparate i instrumente; emitovanje ili prijenos radijskih ili televizijskih programa; usiuge prijenosa poruka, slanje, primanje i prosljeđivanje poruka u obliku teksta, audio, grafickih prikaza ili video ili kombinacije ovih formata; opće usiuge slanja ponjka; usiuge govorne poste; usiuge video konferencija; usiuge video telefona, omogućavanje telekomunikacijskih veza sa kompjuterskim bazama podataka ili Internet ili druge elektronske mreže; omogućavanje audio, video i podatkovnim web stranicama iz baze podataka, Internet ili druge elektronske mreže; dostava audia, videa i podataka putem telekomunikacija; upravljanje strojevima za pretrazivanje; usiuge baze podataka za telekomunikacije i komunikacije, uključujući omogućavanje korisniku da skine (downloadira) digitalni sadržaj sa mreže i servera na individualnu bazu podataka; omogućavanje pristupa telekomunikacijskim infrastrukturama za druge operatere; omogućavanje i upravljanje elektronskim konferencijama, grupama za razgovor i chat sobama; iznajmljivanje, lizing i najam aparata, instrumenata, instalacija ili komponenata za upotrebu u omogućavanju predhodno navedenih usluga; usiuge savjetovanja, informacija i konsultacija vezane za sve prethodno navedeno.

**42**

Usluge programiranja; usluge baza podataka; usluge iznajmljivanja vezane za opremu za obradu podataka i kompjutera; usluge projektovanja i planiranja vezane za telekomunikacije.

(111) **BAZ0913776** (181) 2019-02-27

(210) BAZ0913776A (220) 2009-02-27

(151) 2012-03-26

(732) **Davidos d.o.o.**

**Kralja Petra I Karađorđevića 82,  
78000 Banja Luka**

**BA**

(740) NEMA ZASTUPNIKA

(540)

**KRUNA**

(511)

**34**

Sirovi i prerađeni duhan; proizvodi za pušače i šibice.

(111) **BAZ0913783** (181) 2019-03-03

(210) BAZ0913783A (220) 2009-03-03

(151) 2012-03-22

(732) **THE GILLETTE COMPANY**

**One Gillette Park, Boston,  
Massachusetts 02127**

**US**

(740) Dr DIANA PROTIĆ-TKALČIĆ

(540)

**SIMPLY VENUS**

(511)

**08**

Žileti i oštrice žileta, aparati za brijanje, razdjeljivači, kazete i patrone, sve koje sadrže žilete; dijelovi i oprema za sve navedene robe.

(111) **BAZ0913784** (181) 2019-03-03

(210) BAZ0913784A (220) 2009-03-03

(151) 2012-03-20

(732) **KENNA d.o.o. Sarajevo**

**Sarajevo, Maršala Tita 21**

**BA**

(740) „STAM” d.o.o.

(540)



**METROPOLIS**

(531) 07.01; 27.05;

(511)

**30**

Kava, čaj, kakao, šećer, riža, taipoka, sago, nadomjesci kave; brašno i proizvodi od žitarica, kruh, kolači, slastice; bomboni; sladoled; med, sirup od melase; kvasac, prašak za dizanje; sol, slačica ( senf); ocat, umaci (začini) mirodije; led za hlađenje.

**43**

Usluge okrepe (hranjenje); privremeno primanje na stan.

(111) **BAZ0913792** (181) 2019-03-05  
 (210) BAZ0913792A (220) 2009-03-05  
 (151) 2012-04-03

(732) **PHILIP MORRIS BRANDS SARL**  
**Quai Jeanrenaud 3, 2000 Neuchâtel**  
**CH**

(740) «Linea Sušić» d.o.o.

(540)



(531) 24.01; 25.01; 26.11; 27.05;

(511)

### 34

Duhan, sirovi ili prerađeni; proizvodi od duhana, uključujući cigare, cigarete, cigariljose, duhan za ručno motanje cigareta, duhan za lule, snus duhan, duhan za žvakanje, duhan za šmrkanje, kretek cigarete; zamjene za duhan koje se ne koriste u medicinske svrhe; pribor za pušače, uključujući cigaret papire i tube, filtere za cigarete, limene kutije za duhan i cigarete, futrole i kutije za cigarete i pepeljare, lule, džepne naprave za motanje cigareta, upaljači; šibice.

(111) **BAZ0913799** (181) 2019-03-12  
 (210) BAZ0913799A (220) 2009-03-12  
 (151) 2012-03-22

(732) **Messe Frankfurt Exhibition GmbH**  
**Ludwig-Erhard-Anlage 1, 60327**  
**Frankfurt am Main**

**DE**

(740) „ŽIVKO MIJATOVIĆ & PARTNERS“ d.o.o. Sarajevo

(540)

tendance

(531) 27.05;

(511)

### 35

Oglašavanje; marketinško istraživanje; telemarketing; savjetovanje vezano za upravljanje osobljem, agencije za zapošljavanje; organizacija i vodjenje sajmova, izložbi i specijalnih priredbi za komercijalne ili svrhe oglašavanja; poslovno upravljanje, posebno u vidu organiziranja i upravljanja sajmova, izložbi, specijalnih priredbi i prodajnih događanja; prezentacija poslovnih kompanija i njihovih proizvoda i usluga, također putem Interneta; unapredjenje prodaje za druge; trgovina robom (unapredjenje prodaje); izlaganje proizvoda u svrhu reklamiranja; pripremanje kontakata između trgovačkih partnera u trgovini i industriji, također putem Interneta; iznajmljivanje oglasnog prostora i oglasnog materijala; iznajmljivanje tezgi za izložbe i sajmove; upravljačko savjetovanje, posebno u pogledu organizacije i upravljanja sajmovima, izložbama, specijalnim priredbama i prodajnim događanjima; kompilacija i sevisiranje informacija u kompjutorskim bazama podataka.

### 41

Obuka; stručno osposobljavanje; razonoda; sportske i kulturne djelatnosti; usluge savjetovanja vezanog za obuku i osposobljavanje; profesionalno savjetovanje; organizacija i vodjenje izložbi i specijalnih priredbi za kulturne, edukacijske i usluge podučavanja; organizacija i vodjenje instrukcijskih događanja, kongresa, seminara, konferencija, simpozija i radionica (obuka); pripremanje i upravljanje kolokvija; produkcija priredbi; pripremanje zabavnih priredbi; organizacija i upravljanje balovima; organizacija i upravljanje natejcanja (obuka i razonoda) prezentacija nastupa uživo; muzicki nastupi (orkestar); usluge planiranja zabava (razonoda); rezerviranje sjedala za zabavne događaje.

(111) **BAZ0913802** (181) 2019-03-13  
 (210) BAZ0913802A (220) 2009-03-13  
 (151) 2012-03-26  
 (732) **Crown Worldwide Holdings Limited**  
**Suite 2001, Gloucester Road, Hong**  
**Kong**  
**HK**  
 (740) DAMIR TKALČIĆ  
 (540)



(531) 24.09; 27.05;

(511)

**16**

Kutije od kartona; kutije od papira; omotači za boce od kartona ili papira; plastična folija za zamotavanje; listovi od reciklirane celuloze za zamotavanje; listovi od viskoze za zamotavanje; torbe, koverte, vreće od papira ili plastike, za pakovanje; papir za pakovanje; papir za zamotavanje.

**39**

Utovaranje i istovarivanje; pakovanje, zamotavanje, odlaganje, otpremanje i isporuka roba; prevoznice (špediterske) usluge; zakup broda za prevoz tereta i putnika; prevoz namještaja i opreme za domaćinstvo; prevoz dragocjenosti uz pratnju; pomorski prevoz; isporuka paketa; prevoz željeznicom; usluge preseljenja; skladištenje; iznajmljivanje skladišta; iznajmljivanje kontejnera za odlaganje robe; skladištenje brodova; rezervacije za putovanja; rezervacije za prevoz.

(111) **BAZ0913803** (181) 2019-03-13  
 (210) BAZ0913803A (220) 2009-03-13  
 (151) 2012-03-26  
 (732) **Crown Worldwide Holdings Limited**  
**Suite 2001, Gloucester Road, Hong**  
**Kong**  
**HK**  
 (740) DAMIR TKALČIĆ  
 (540)

**CROWN WORLDWIDE**

(511)

**16**

Kutije od kartona; kutije od papira; omotači za boce od kartona ili papira; plastična folija za zamotavanje; listovi od reciklirane celuloze za zamotavanje; listovi od viskoze za zamotavanje; torbe, koverte, vreće od papira ili plastike, za pakovanje; papir za pakovanje; papir za zamotavanje.

**39**

Utovarivanje i istovarivanje; pakovanje, zamotavanje, odlaganje, otpremanje i isporuka roba; prevoznice (špediterske) usluge; zakup broda za prevoz tereta i putnika; prevoz namještaja i opreme za domaćinstvo; prevoz dragocjenosti uz pratnju; pomorski prevoz; isporuka paketa; prevoz željeznicom; usluge preseljenja; skladištenje; iznajmljivanje skladišta; iznajmljivanje kontejnera za odlaganje robe; skladištenje brodova; rezervacije za putovanja; rezervacije za prevoz.

(111) **BAZ0913807** (181) 2019-03-16  
 (210) BAZ0913807A (220) 2009-03-16  
 (151) 2012-03-21

(732) **„AN-KA” d.o.o. Sarajevo**  
**Safeta Zajke br 131b, 71000 Sarajevo**  
**BA**

(740) „ŽIVKO MIJATOVIĆ & PARTNERS” d.o.o. Sarajevo  
 (540)

**JMK**

(511)

**09**

Znanstveni, nautički, geodetski, električni, fotografski, kinematografski i optički aparati i instrumenti kao i aparati i instrumenti za vaganje, mjerenje, signalizaciju, kontrolu (inspekciju), za pomoć (spašavanje) i za obuku; aparati za snimanje, prijenos, reprodukciju zvuka i slike; magnetske podloge za snimanje, akustične ploče; automati i mehanizmi za automate; registarske blagajne, računari; oprema za obradu podataka i računala; uređaji za gašenje požara.

---

---

(111) **BAZ0913821** (181) 2019-03-23

(210) BAZ0913821A (220) 2009-03-23

(151) 2012-03-20

(732) **Zoran Trlin**

**Podledinac 232, 88343 Donji Mamići  
Grude**

**BA**

(740) NEMA ZASTUPNIKA

(540)

## ORBITER

(511)

**09**

Znanstveni, nautički, geodetski, fotografski, kinematografski i optički aparati i instrumenti kao i aparati i instrumenti za vaganje, mjerenje, signalizaciju, kontrolu i inspekciju), za pomoć (spašavanje) i za obuku; aparati i instrumenti za vođenje, distribuiranje, transformiranje, akumuliranje, podešavanje ili upravljanje električne struje; aparati za snimanje, prijenos, reprodukciju zvuka ili slika; magnetne podloge za snimanje, akustičke ploče; automati i mehanizmi za automatske uređaje koji se pokreću uz prethodno ubacivanje kovanica; registarske blagajne, računari, oprema za obradu podataka i računala.

**11**

Uređaji za rasvjet, grijanje, proizvodnju pare, kuhanje, hlađenje, sušenje, ventilaciju, vodoopskrbu i sanitarna oprema.

**37**

Izgradnja; popravci; usluge postavljanja.

(111) **BAZ0913822** (181) 2019-03-23

(210) BAZ0913822A (220) 2009-03-23

(151) 2012-03-20

(732) **Zoran Trlin**

**Podledinac 232, 88343 Donji Mamići  
Grude**

**BA**

(740) NEMA ZASTUPNIKA

(540)

## MEGASY

(511)

**09**

Znanstveni, nautički, geodetski, fotografski, kinematografski i optički aparati i instrumenti kao i aparati i instrumenti za vaganje, mjerenje, signalizaciju, kontrolu i inspekciju), za pomoć (spašavanje) i za obuku; aparati i instrumenti

za vođenje, distribuiranje, transformiranje, akumuliranje, podešavanje ili upravljanje električne struje; aparati za snimanje, prijenos, reprodukciju zvuka ili slika; magnetne podloge za snimanje, akustičke ploče; automati i mehanizmi za automatske uređaje koji se pokreću uz prethodno ubacivanje kovanica; registarske blagajne, računari, oprema za obradu podataka i računala.

**11**

Uređaji za rasvjet, grijanje, proizvodnju pare, kuhanje, hlađenje, sušenje, ventilaciju, vodoopskrbu i sanitarna oprema.

**37**

Izgradnja; popravci; usluge postavljanja.

---

---

(111) **BAZ0913823** (181) 2019-03-23

(210) BAZ0913823A (220) 2009-03-23

(151) 2012-03-20

(732) **Zoran Trlin**

**Podledinac 232, 88343 Donji Mamići  
Grude**

**BA**

(740) NEMA ZASTUPNIKA

(540)

## TVIGO

(511)

**09**

Znanstveni, nautički, geodetski, fotografski, kinematografski i optički aparati i instrumenti kao i aparati i instrumenti za vaganje, mjerenje, signalizaciju, kontrolu i inspekciju), za pomoć (spašavanje) i za obuku; aparati i instrumenti za vođenje, distribuiranje, transformiranje, akumuliranje, podešavanje ili upravljanje električne struje; aparati za snimanje, prijenos, reprodukciju zvuka ili slika; magnetne podloge za snimanje, akustičke ploče; automati i mehanizmi za automatske uređaje koji se pokreću uz prethodno ubacivanje kovanica; registarske blagajne, računari, oprema za obradu podataka i računala.

**11**

Uređaji za rasvjet, grijanje, proizvodnju pare, kuhanje, hlađenje, sušenje, ventilaciju, vodoopskrbu i sanitarna oprema.

**37**

Izgradnja; popravci; usluge postavljanja.

(111) **BAZ0913832** (181) 2019-03-27  
 (210) BAZ0913832A (220) 2009-03-27  
 (151) 2012-04-09

(732) **Fabrika glinice „BIRAČ” AD Zvornik  
 Karakaj bb, Zvornik  
 BA**

(740) NEMA ZASTUPNIKA  
 (540)

## BIRAČ

(511)

### 01

Hemijski proizvodi koji se upotrebljavaju u industriji, nauci i fotografiji, poljoprivredi, hortikulturi i šumarstvu; neprerađene vještačke smole, neprerađene plastične materije, đubriva; smješe za gašenje vatre; preparati za kaljenje i zavarivanje; hemijske supstance za očuvanje namirnica; materije za štavljenje; lepljive supstance koje se upotrebljavaju u industriji.

### 06

Obični metali i njihove legure; metalni građevinski materijali; metalne prenosne građevine; materijali od metala za željezničke šine; neelektrične žice i kablovi od običnog metala; bravarski proizvodi; mali metalni, gvoždarski proizvodi; cevčice i cevi od metala; sefovi; proizvodi od običnih metala koji nisu uključeni u druge klase; rude.

### 35

Oglašavanje; vođenje poslova; poslovno upravljanje; kancelarijski poslovi.

### 36

Osiguranje; finansijski poslovi; novčani (monetarni) poslovi; poslovi vezani za nepokretnosti.

### 37

Građevinsko konstruisanje; popravljavanje; usluge instaliranja (instalacione usluge).

### 39

Transportne usluge; pakovanje i skladištenje robe; organizovanje putovanja.

### 40

Obrađivanje materijala.

### 41

Obrazovne usluge; pripremanje obuke; razonoda; sportske i kulturne aktivnosti.

### 42

Naučne i tehnološke usluge i istraživanje i projektovanje u vezi navedenih usluga; usluge industrijske analize i istraživanja, projektovanje i razvoj kompjuterskih hardvera i softvera.

### 43

Usluge obezbeđivanja hrane i pića; privremeni smeštaj

(111) **BAZ0913843** (181) 2019-04-02  
 (210) BAZ0913843A (220) 2009-04-02  
 (151) 2012-04-20

(732) **CHIESI FARMACEUTICI S.P.A.  
 Via Palermo, 26/A, I-43100 Parma  
 IT**

(740) „INTELBIRO” d.o.o.  
 (540)

## FOSTER

(511)

### 05

Farmaceutski proizvodi i supstance; farmaceutski proizvodi za liječenje dišnih oboljenja, osim ekstrakta ječma i proizvodi od ječma za farmaceutske namjene.

(111) **BAZ0913864** (181) 2019-04-07  
 (210) BAZ0913864A (220) 2009-04-07  
 (151) 2012-03-20

(732) **„SEFO” d.o.o. Ilidža, Društvo za  
 unutrašnju i spoljnu trgovinu,  
 proizvodnju i ugostiteljstvo  
 71210 Ilidža, Blažujski drum broj 12  
 BA**

(740) NEMA ZASTUPNIKA  
 (591) zelena, plava, crvena  
 (540)



(531) 05.03; 26.01; 27.05; 29.01;

(511)

### 29

Sušeno voće i povrće.

### 30

Čaj, kakao, šećer, riža, brašno i proizvodi od žitarica, prašak za pecivo, začini.

### 31

Poljoprivredni, vrtlarski i šumarski proizvodi i zrnevlje koji nisu uključeni u druge klase, sjeme.

(111) **BAZ0913922** (181) 2019-04-16  
 (210) BAZ0913922A (220) 2009-04-16  
 (151) 2012-04-09

(732) **ČALTEX d.o.o. Kreševo**  
**Stojčići b.b., 71260 Kreševo**  
**BA**

(740) NEMA ZASTUPNIKA  
 (540)



(531) 01.01; 27.05;  
 (511)

**20**  
 Oprema za krevete tj. strunjače, madraci, jastuci.

(111) **BAZ0913931** (181) 2019-04-21  
 (210) BAZ0913931A (220) 2009-04-21  
 (151) 2012-03-30

(300) HR  
 2009-04-08  
 Z20090589A

(732) **EMPORIUM d.o.o.**  
**Grškovićeve 48, HR-10000 Zagreb**  
**HR**

(740) Advokat Inja Pašalić  
 (540)



(531) 27.05  
 (511)

**12**  
 Vozila, automobili, baloni, bicikli, brodovi, čamci, dječja kolica, kamioni, kolica, krovčići za dječja kolica, sanjke, saonice, tricikli.

**18**  
 Koža, imitacija kože, proizvodi od tih materijala koji nisu obuhvaćeni drugim razredima, životinjske kože; kovčezi i torbe, školske torbe; kišobrani, suncobrani i štapovi za hodanje, torbe za nošenje male djece, kutije, novčanici, mreže za nošenje, namještaj, navlake, pokrivači, presvlake, remeni, šeširi, sklizaljke.

**20**  
 Namještaj, zrcala, okviri, proizvodi koji nisu obuhvaćeni drugim razredima, od drva, pluta, trske, šiblja, rožine, kosti, bjelokosti, osovine, kornačevine, amre, sedefa, nadomjesci svih tih materijala ili plastični proizvodi; boce, četke, bačve, čepovi, hodalice za djecu, kućice i ležajevi za domaće životinje, jantar, jastuci, stalci za kišobrane, stalci za knjige, police za knjižice, komode, košare za rublje, kreveti, posteljina, posude, prostirači, pultovi, sagovi, sanduci, stalci, stolice, stolovi, zavjese, zastori, zatvarači, zipke.

**24**  
 Tkanine i tekstilni proizvodi koji nisu obuhvaćeni drugim razredima, pokrivači za krevete i stolove, tkanina za obuću, tkanine za podstavljanje obuće, plahte, platno, podstave, popluni, posteljina, presvlake, rublje, ručnici, rukavice, vreće za spavanje, vrpce.

**25**  
 Odjeća, obuća, pokrivala za glavu.

(111) **BAZ0913932** (181) 2019-04-21  
 (210) BAZ0913932A (220) 2009-04-21  
 (151) 2012-03-30

(300) HR  
 2009-04-08  
 Z20090588A

(732) **EMPORIUM d.o.o.**  
**Grškovićeve 48, HR-10000 Zagreb**  
**HR**

(740) Advokat Inja Pašalić  
 (540)



(531) 03.01; 27.05;  
 (511)

**12**  
 Vozila, automobili, baloni, bicikli, brodovi, čamci, dječja kolica, kamioni, kolica, krovčići za dječja kolica, sanjke, saonice, tricikli.



**18**

Koža, imitacija kože, proizvodi od tih materijala koji nisu obuhvaćeni drugim razredima, životinjske kože; kovčezi i torbe, školske torbe; kišobrani, suncobrani i štapovi za hodanje, torbe za nošenje male djece, kutije, novčanici, mreže za nošenje, namještaj, navlake, pokrivači, presvlake, remeni, šeširi, sklizaljke.

**20**

Namještaj, zrcala, okviri, proizvodi koji nisu obuhvaćeni drugim razredima, od drva, pluta, trske, šiblja, rožine, kosti, bjelokosti, osovine, kornačevine, amre, sedefa, nadomjesci svih tih materijala ili plastični proizvodi; boce, četke, bačve, čepovi, hodalice za djecu, kućice i ležajevi za domaće životinje, jantar, jastuci, stalci za kišobrane, stalci za knjige, police za knjižice, komode, košare za rublje, kreveti, posteljina, posude, prostirači, pultovi, sagovi, sanduci, stalci, stolice, stolovi, zavjese, zastori, zatvarači, zipke.

**24**

Tkanine i tekstilni proizvodi koji nisu obuhvaćeni drugim razredima, pokrivači za krevete i stolove, tkanina za obuću, tkanine za podstavljanje obuće, plahte, platno, podstave, popluni, posteljina, presvlake, rublje, ručnici, rukavice, vreće za spavanje, vrpce.

**25**

Odjeća, obuća, pokrivala za glavu.

(111) **BAZ0913933** (181) 2019-04-21

(210) BAZ0913933A (220) 2009-04-21

(151) 2012-03-30

(300) HR

2009-04-08

Z20090590A

(732) **EMPORIUM d.o.o.**

**Grškovićeva 48, HR-10000 Zagreb**

**HR**

(740) Advokat Inja Pašalić

(540)

nina nana

(531) 27.01; 27.05

(511)

**12**

Vozila, automobili, baloni, bicikli, brodovi, čamci, dječja kolica, kamioni, kolica, krovci za dječja kolica, sanjke, saonice, tricikli.

**18**

Koža, imitacija kože, proizvodi od tih materijala koji nisu obuhvaćeni drugim razredima, životinjske kože; kovčezi i torbe, školske torbe; kišobrani, suncobrani i štapovi za hodanje, torbe za nošenje male djece, kutije, novčanici, mreže za nošenje, namještaj, navlake, pokrivači, presvlake, remeni, šeširi, sklizaljke.

**20**

Namještaj, zrcala, okviri, proizvodi koji nisu obuhvaćeni drugim razredima, od drva, pluta, trske, šiblja, rožine, kosti, bjelokosti, osovine, kornačevine, amre, sedefa, nadomjesci svih tih materijala ili plastični proizvodi; boce, četke, bačve, čepovi, hodalice za djecu, kućice i ležajevi za domaće životinje, jantar, jastuci, stalci za kišobrane, stalci za knjige, police za knjižice, komode, košare za rublje, kreveti, posteljina, posude, prostirači, pultovi, sagovi, sanduci, stalci, stolice, stolovi, zavjese, zastori, zatvarači, zipke.

**24**

Tkanine i tekstilni proizvodi koji nisu obuhvaćeni drugim razredima, pokrivači za krevete i stolove, tkanina za obuću, tkanine za podstavljanje obuće, plahte, platno, podstave, popluni, posteljina, presvlake, rublje, ručnici, rukavice, vreće za spavanje, vrpce.

**25**

Odjeća, obuća, pokrivala za glavu.

(111) **BAZ0913934** (181) 2019-04-21

(210) BAZ0913934A (220) 2009-04-21

(151) 2012-04-02

(732) **FRESENIUS Kabi Deutschland GmbH**

**Else-Kröner-Strasse 1, 61346 Bad Homburg**

**DE**

(740) "INTELBIRO" d.o.o.

(540)

**NEPHROTECT**

(511)

**05**

Farmaceutski proizvodi, naročito preparati za parenteralnu ishranu.

(111) **BAZ0913959** (181) 2019-05-07  
 (210) BAZ0913959A (220) 2009-05-07  
 (151) 2012-05-29

(732) **KONDISA d.o.o. Ilijaš**  
**Bosanski put 108, 71380 Ilijaš**  
**BA**

(740) NEMA ZASTUPNIKA

(540)

## **KONDISA konditorska industrija Sarajevo**

(511)

**29**

Konzervirano, sušeno i kuhano voće i povrće; želei, džemovi, kompoti.

**30**

Kafa, čaj, kakao, šećer, riža, tapioka, nadomjesci kafe; brašno i proizvodi od žitarica, hljeb, kolači, poslastice; bomboni, sladoled; začini, mirođije.

**39**

Transport, ambalažiranje i uskladištenje proizvoda.

(111) **BAZ0913960** (181) 2019-05-07  
 (210) BAZ0913960A (220) 2009-05-07  
 (151) 2012-05-29

(732) **KONDISA d.o.o. Ilijaš**  
**Bosanski put 108, 71380 Ilijaš**  
**BA**

(740) NEMA ZASTUPNIKA

(540)



(531) 02.09; 25.03; 27.05;

(511)

**29**

Konzervirano, sušeno i kuhano voće i povrće; želei, džemovi, kompoti.

**30**

Kafa, čaj, kakao, šećer, riža, tapioka, nadomjesci kafe; brašno i proizvodi od žitarica, hljeb, kolači, poslastice; bomboni, sladoled; začini, mirođije.

**39**

Transport, ambalažiranje i uskladištenje proizvoda.

(111) **BAZ0913961** (181) 2019-05-11  
 (210) BAZ0913961A (220) 2009-05-11  
 (151) 2012-05-10

(732) **Wm. WRIGLEY Jr. Company**  
**410 North Michigan Avenue,**  
**Chicago, IL 60611**

**US**

(740) PETOŠEVIĆ d.o.o

(540)

## **CRAZY SOURS**

(511)

**30**

Poslastice, uključujući, žvakaće gume, pjenaste gume, slatkiše i mentol bombone.

(111) **BAZ0913967** (181) 2019-05-13  
 (210) BAZ0913967A (220) 2009-05-13  
 (151) 2012-04-11

(300) NO

2009-04-24

200904156

(732) **Tine SA, A limited liability company**  
**organized under the laws of Norway**  
**Dronning Eufemias gate 6, 0191 Oslo**  
**NO**

(740) "INTELBIRO" d.o.o.

(540)



(531) 03.04; 06.01; 26.03; 27.05;

(511)

**29**

Meso, riba, perad i divljač; mesni ekstrakti; konzervirano, sušeno i kuhano voće i povrće; hladetine (želei), džemovi, kompoti; jaja, mlijeko i mliječni proizvodi; jestiva ulja i masti; sir; mljekarski proizvodi.

(111) **BAZ0913968** (181) 2019-05-14  
 (210) BAZ0913968A (220) 2009-05-14  
 (151) 2012-03-19

(732) **Bristol-Myers Squibb Company, a Delaware Corporation**  
**345 Park Avenue, New York, New York 10154**  
**US**

(740) "Linea Sušić" d.o.o.  
 (540)



(531) 01.01; 01.15; 27.05;

(511)

**05**

Farmaceutski preparati za humanu upotrebu.

(111) **BAZ0913969** (181) 2019-05-18  
 (210) BAZ0913969A (220) 2009-05-18  
 (151) 2012-03-20

(732) **Samsonite IP Holdings S.a.r.l.**  
**13-15 avenue de la Liberté, L-1931 Luxembourg**  
**LU**

(740) «ŽIVKO MIJATOVIĆ & PARTNERS» d.o.o. Sarajevo  
 (540)

**AMERICAN TOURISTER**

(511)

**18**

Prtljaga, putne torbe i sanduci; ruksaci; trake za prtljagu, etikete za prtljagu; novčanici; aktovke; vreće za odjeću; sportske ručne torbe; držači za novac i svi ostali proizvodi za prtljagu uključeni u ovu klasu.

(111) **BAZ0913970** (181) 2019-05-18  
 (210) BAZ0913970A (220) 2009-05-18  
 (151) 2012-03-28

(732) **ALTICOR INC.**  
**7575 Fulton Street East, Ada, 49355 MI**  
**US**

(740) "Linea Sušić" d.o.o.  
 (540)



(531) 27.05;

(511)

**05**

Dijetetski i prehrambeni dodaci; dijetetski dodaci i dodaci prehrani koji sadrže vitamine i minerale; zakuske u pločicama kao zamjena za obrok; pića u tečnom obliku i u prahu kao zamjena za obrok; energetska pića kao dijetetski dodaci; proteinska pića obogaćena hranjivim sastojcima; proteini u prahu za upotrebu kao prehrambeni dodaci.

**29**

Prerađeno voće obogaćeno hranjivim sastojcima i/ili zakuske u pločicama na bazi orašastih plodova obogaćene vitaminima i mineralima; proteini u prahu.

**30**

Keksi obogaćeni hranjivim sastojcima; zakuske u pločicama na bazi brašna ili žitarica obogaćene vitaminima i mineralima.

**32**

Voćni napici i voćni sokovi; voda za piće i voda za piće obogaćena različitim okusima; sportski napici; izotonični napici i mješoviti napici; mješavine za upotrebu u pripremi bezalkoholnih napitaka obogaćenih različitim okusima.

(111) **BAZ0913971** (181) 2019-05-18  
 (210) BAZ0913971A (220) 2009-05-18  
 (151) 2012-06-11  
 (732) „**Xella BH**” d.o.o. Tuzla  
 ul. Nikole Tesle br. 3, 75000 Tuzla  
**BA**  
 (740) „Linea Sušić” d.o.o.  
 (591) žuta, crna  
 (540)



(531) 25.03; 26.11; 27.05; 29.01;

(511)

**35**

Oglašavanje i reklamiranje; vođenje komercijalnih poslova; komercijalna administracija; uredski poslovi.

**37**

Izgradnja; popravci; usluge postavljanja.

**41**

Obuka; stručno osposobljavanje; razonoda; sportske i kulturne djelatnosti.

**42**

Znanstvene i tehnološke usluge kao i pripadajuće usluge istraživanja i koncepcije; usluge industrijskih analiza i istraživanja, koncepcija i razvoj računala i računalnih programa (softvera).

(111) **BAZ0913974** (181) 2019-05-19  
 (210) BAZ0913974A (220) 2009-05-19  
 (151) 2012-03-28  
 (732) **Patrón Spirits International AG**  
**Spitalstrasse 5, 8200 Schaffhausen**  
**CH**  
 (740) Dr DIANA PROTIĆ-TKALČIĆ  
 (540)

## ULTIMAT

(511)

**33**

Alkoholna pića (izuzev piva); destilirana pića; i votka.

(111) **BAZ0913979** (181) 2019-05-25  
 (210) BAZ0913979A (220) 2009-05-25  
 (151) 2012-04-05

(732) **Sarajevski kiseljak dd**  
**Kiseljak, ulica Kraljice mira broj 7**  
**BA**

(740) NEMA ZASTUPNIKA

(540)



(531) 19.07; 27.05;

(511)

**32**

Prirodna izvorska voda, prirodna mineralna voda i gazirana i stolna voda, ostala bezalkoholna pića, voćni napitci i sokovi, sirupi i ostali pripravci za pripremu napitaka.

(111) **BAZ0913980** (181) 2019-05-26  
 (210) BAZ0913980A (220) 2009-05-26  
 (151) 2012-03-27  
 (300) US  
 2009-03-25  
 77/699,200  
 (732) **Biomarin Pharmaceutical Inc.**  
**105 Digital Drive, Novato, CA 94949**  
**US**  
 (740) PETOŠEVIĆ d.o.o.  
 (540)



(531) 01.15; 24.17; 26.01; 27.05;

(511)

**05**

Farmaceutski proizvodi, naročito, farmaceutski proizvodi koji sadrže tetrahidrobiopterin (BH4) i srodne spojeve koji se koriste za liječenje fenilketonurije.

(111) **BAZ0913985** (181) 2019-05-28  
 (210) BAZ0913985A (220) 2009-05-28  
 (151) 2012-03-23  
 (732) **GLAXO GROUP LIMITED**  
**Glaxo Wellcome House, Berkeley**  
**Avenue, Greenford, Middlesex UB6**  
**0NN**  
**GB**

(740) "ŽIVKO MIJATOVIĆ & PARTNERS" d.o.o. Sarajevo  
 (540)

**ALLI**

(511)

**05**

Farmaceutski preparati i supstance za gubljenje težine, kontrolu težine i upravljanje dijetama, prehranu i fitness; dijetetska hrana i supstance prilagođene za medicinsku upotrebu; vitamini, minerali i dodaci prehrani.

(111) **BAZ0913986** (181) 2019-05-29  
 (210) BAZ0913986A (220) 2009-05-29  
 (151) 2012-03-27  
 (732) **Kia Motors Corporation**  
**231 Yangjae-dong, Seocho-gu,**  
**Seoul 137-938**  
**KR**  
 (740) "Linea Sušić" d.o.o.  
 (540)



(531) 26.01; 27.05;

(511)

**12**

Putnička vozila, kamioni, autobusi, minibusevi, kombiji, mini – kombiji, omnibusi, vozila sa pogonom na četiri točka, vozila na dva točka.

(111) **BAZ0913990** (181) 2019-06-02  
 (210) BAZ0913990A (220) 2009-06-02  
 (151) 2012-06-01  
 (732) **VOSEN d.o.o. Brčko Distrikt**  
**Dubrave, Tržnica Arizona, Brčko**  
**Distrikt**  
**BA**  
 (740) NEMA ZASTUPNIKA  
 (540)



(531) 05.03; 27.05;

(511)

**18**

Koža, imitacija kože, proizvodi od tih materijala koji nisu obuhvaćeni drugim razredima; životinjske kože; kovčezi i torbe; kišobrani, suncobrani i štapovi za hodanje; bičevi i sedlarsko-remenarski proizvodi.

**24**

Tkanine i tekstilni proizvodi koji nisu obuhvaćeni drugim razredima.

**25**

Odjeća, obuća i pokrivala za glavu.

(111) **BAZ0913991** (181) 2019-06-02

(210) BAZ0913991A (220) 2009-06-02

(151) 2012-04-11

(732) **Associazione Radio Maria**  
**Via Turati 7, 22036 Erba CO**  
**IT**

(740) "Linea Sušić" d.o.o.

(540)

## РАДИО МАРИЈА

(511)

**38**

Telekomunikacije.

**41**

Obuka, stručno osposobljavanje; razonoda, sportske i kulturne djelatnosti.

(111) **BAZ0913992** (181) 2019-06-02

(210) BAZ0913992A (220) 2009-06-02

(151) 2012-04-17

(732) **TOYOTA JIDOSHA KABUSHIKI**  
**KAISHA (also trading as TOYOTA**  
**MOTOR CORPORATION)**  
**1, Toyota-cho, Toyota-shi, Aichi-ken**  
**JP**

(740) PETOŠEVIĆ d.o.o

(540)

## IS200d

(511)

**12**

Automobili i njihovi dijelovi.

(111) **BAZ0913993** (181) 2019-06-02

(210) BAZ0913993A (220) 2009-06-02

(151) 2012-04-11

(732) **PODRAVKA prehrambena industrija**  
**d.d.**

**Ante Starčevića 32, 48000 Koprivnica**  
**HR**

(740) Dragan Mićunović

(591) nijanse zelene, crvena, narandžasta, žuta, bijela

(540)



(531) 01.15; 05.09; 19.03; 27.05; 29.01;

(511)

**29**

Smrznuto, sušeno i kuhano povrće.

**30**

Umaci (kao začini), začini.

(111) **BAZ0913999** (181) 2019-06-05

(210) BAZ0913999A (220) 2009-06-05

(151) 2012-03-27

(732) **E.I. du Pont de Nemours and**  
**Company**

**1007 Market Street, Wilmington, DE**  
**19898**

**US**

(740) PETOŠEVIĆ d.o.o

(540)

## TALENDO

(511)

**05**

Fungicidi.

(111) **BAZ0914001** (181) 2019-06-08  
 (210) BAZ0914001A (220) 2009-06-08  
 (151) 2012-04-04

(732) **Sumitomo Chemical Co., Ltd.**  
**27-1, Shinkawa 2-chome, Chuo-ku,**  
**Tokyo 104-8260**

**JP**

(740) „STAM” d.o.o.

(540)

## SUMIPEX

(511)

**01**

Neprerađena plastika, neprerađene sintetičke smole.

(111) **BAZ0914003** (181) 2019-06-08  
 (210) BAZ0914003A (220) 2009-06-08  
 (151) 2012-04-16

(732) **Aktiebolaget SCA Finans**  
**Box 200, SE-101 23 Stockholm**  
**SE**

(740) "ŽIVKO MIJATOVIĆ & PARTNERS" d.o.o. Sarajevo

(540)

## TEMPO

(511)

**03**

Proizvodi od papira za kućanstvo i higijenske potrebe (uključeno u ovu klasu), posebno kozmetički brisači natopljeni tekućinom; maramice natopljene tekućinom.

**16**

Papir i proizvodi od papira, uključujući maramice, kozmetički ubrusi (maramice), stolnjaci, krpe, materijal od papira (listovi), ručnici za ruke, ubrusi, toaletni papir, presvlake obložene papirom i celulozom uključene u klasu 16.

(111) **BAZ0914004** (181) 2019-06-08  
 (210) BAZ0914004A (220) 2009-06-08  
 (151) 2012-04-16

(732) **Aktiebolaget SCA Finans**  
**Box 200, SE-101 23 Stockholm**  
**SE**

(740) "ŽIVKO MIJATOVIĆ & PARTNERS" d.o.o. Sarajevo

(540)



(531) 26.04; 27.05;

(511)

**03**

Proizvodi od papira za kućanstvo i higijenske potrebe (uključeno u ovu klasu), posebno kozmetički brisači natopljeni tekućinom; maramice natopljene tekućinom.

**16**

Papir i proizvodi od papira, uključujući maramice, kozmetički ubrusi (maramice), stolnjaci, krpe, materijal od papira (listovi), ručnici za ruke, ubrusi, toaletni papir, presvlake obložene papirom i celulozom uključene u klasu 16.

(111) **BAZ0914005** (181) 2019-06-09  
 (210) BAZ0914005A (220) 2009-06-09  
 (151) 2012-04-19

(732) **Conrad Electronic SE**  
**Klaus-Conrad-Strasse 1, 92240**  
**Hirschau**

**DE**

(740) „INTELBIRO” d.o.o.

(540)

## CONRAD Nove ideje

(511)

**07**

Strojevi i alatni strojevi; motori (osim motora za poljoprivredna vozila); spojke i prijenosni uređaji (osim onih za poljoprivredna vozila); poljoprivredne naprave osim onih koje se pokreću ručno; inkubatori za jaja; električni motori male snage i male pumpe s električnim prijenosom; motorni ili električni alati, prvenstveno motorni ili električni ručni alati, električne bušilice, električni odvijajući, električne pile, također stolne i pile za rezbarjenje, kao i dodatni pribor za gore navedene alate, tj. Toranj za bušenje, utičnica bušilice, fleksibilne osovine, uređaji za napajanje energijom za bušilice, prvenstveno minijaturne bušilice, punjači baterija za alate koji rade na baterije.

**09**

Znanstveni, nautički, geodetski, fotografski, kinematografski i optički aparati i instrumenti kao i aparati i instrumenti za vaganje, mjerenje, signalizaciju, kontrolu (inspekciju), spašavanje i za obuku; aparati i instrumenti za vođenje, distribuiranje, transformiranje, akumuliranje, podešavanje ili upravljanje električne struje; aparati za snimanje, prijenos ili reprodukciju zvuka i slike; magnetne podloge za snimanje, akustičke ploče; automati i mehanizmi za automatske uređaje koji se pokreću uz prethodno ubacivanje kovanica; registarske blagajne, računari, oprema za obradu podataka i računala; uređaji za gašenje požara; električna i elektronička oprema kao i sastavljeni aparati, tj. televizori, satelitski prijemnici, radio prijemnici, tjuneri, električna pojačala, miks pojačala, oprema za odjek, mikser pultovi, ekvilajzeri, gramofoni, mjenjači diskova i kućišta gramofona, čitači audio i/ili video kompaktnih diskova, oprema za snimanje, prijenos i reprodukciju zvuka i/ili slike; snimači kasete, snimači magnetskih traka, mikrofoni, slušalice, kutije za mikrofone, kućišta mikrofona, mikrofoni, mreže za direktno spajanje uređaja, video oprema, magnetoskopi, oprema za video titlove, kinematografske kamere i fotografski aparati, video kamere, elektroničke kamere, filmske kamere ili kamere; laser i laserska oprema za svjetlosne efekte; oprema za rasvjetu i izvori rasvjete, svjetlosni skener za svjetlosne efekte, elektronička kontrolna oprema i komande za upravljanje opremom za rasvjetu i izvorima rasvjete, kao i skeneri rasvjete za svjetlosne efekte; cb radio stanice (manualne, mobilne i oprema za stanice), amaterska oprema za slanje i primanje radio signala, profesionalna mobilna komunikacijska oprema za slanje i primanje, radio pojačala; električne, elektroničke i optoelektroničke komponente, prvenstveno otpornici, potencijometri, regulatori za postavke i klizni regulatori, kondenzatori, rotirajući kondenzatori, regulatori, zavojnice i tijela zavojnica za električne i elektroničke strujne krugove, feritne i metalne jezgre, diode, tranzistori, tiristori, traic tranzistori, integrirani krugovi i krugovi s prekidanjem, strujni i svjetlosni otpornici, foto i svjetlosne diode, foto tranzistori, ispravljači, hladnjaci za električne, elektroničke i optoelektroničke komponente, strujni krug, senzor, relej, transformatori i odašiljači, utori s osiguračem, utičnice i držači za električne i elektroničke i optoelektroničke komponente, utičnice i spojni sklopovi za električne i elektroničke strujne krugove i opremu; električne i elektroničke komponente za solarnu tehnologiju i komponente za lasersku tehnologiju (u opsegu u kojem su uključeni u razred 9); elektronika za modelarstvo, tj. oprema za slanje i prijem signala za radio upravljače i njihove komponente, prekidači i kontrolni prekidači za modele, elektronički prekidači za svjetla pokazivače smjera za modele, generatori elektroničke buke;

elektronička oprema za zabavu, kao i dodatna oprema za televizore; oprema i instrumenti za tehnologiju niske struje, tj. za telekomunikacijsko projektiranje, visoko frekventnu, računalnu i/ili regulacijsku tehnologiju; oprema za električna, elektronička i elektro-mehanička mjerenja, prvenstveno mjerni instrumenti za sklopove i mjerni instrumenti od više dijelova, mjerni instrumenti od više dijelova s digitalnim zaslonom, oscilografi, tragači signala, brojači frekvencije, podesiva i nepodesiva napajanja, prvenstveno također napajanja niskog napona, punjači za baterije, pretvornici televizijskog zvuka i/ili adapteri, električna i elektronička alarmna oprema i instalacije, kao i njihova dodatna oprema, tj. optički i akustički odašiljači signala, akustički senzori (ultrazvučni detektori pokreta), optički senzori i svjetlosne barijere, elektro-mehanički senzori (kontakti vrata i prozora, vibracijski kontakti za prozore i vrata), mikroračunala, komponente i kompleti za postavljanje sve gore navedene opreme (u opsegu u kojem je uključena u razred 9); radio i televizijske antene, unutrašnje antene, auto antene, radio amaterske antene i cb radio antene, kao i mobilne antene i stanične antene, električni i elektronički dodaci za antene, tj. pojačala za antene, mreže za direktno spajanje uređaja za antene, kablovi za antene, kontrolne jedinice za snagu kao i distribucijski uređaji za antene, utičnice za antene, krajnji otpornici za elektrode antena, utičnice, konektori kao i adapteri za antene, transformatori za prilagođavanje impedencije za antene, koaksijalni krugovi i koaksijalni releji, napajanja za antenska pojačala kao i rotori za antene; mehanički dodaci za antene, tj. stupovi za antene, nosači za rotirajuće antene, mehanički elementi za učvršćivanje antena i antenskih stupova, prvenstveno elementi za učvršćivanje mobilnih antena na motorna vozila, spone za pričvršćivanje na stupove kao i držači trupova za pričvršćivanje pojačala za antene i mreže za direktno spajane uređaja; materijali za električne instalacije, regulatori i kontrole osvjjetljenja za električnu rasvjetu prostorije, mrežni konektori, prvenstveno konektori i utičnice, električni strujni krugovi, žice i gajtani, baterije i akumulatori, kontrolni satovi, kućni interfoni, sačinjeni od eksternih i internih telefona, kao i u konačnici također sačinjeni od prekidača, napajanja, pojačala i video opreme; električni i elektronički laboratorijski pribori za eksperimente, koji se sastoje od električkih i elektroničkih komponenti i sklopova; električna i elektronička stolna i ručna računala; elektronički i mehanički ispitivači napona, elektronički detektori metalnih predmeta, električni štapovi za lemljenje i električne stanice za lemljenje, koje se sastoje od štapova za lemljenje i električnog napajanja i opreme za reguliranje štapova za lemljenje; telekomunikacijska oprema, prvenstveno telefoni, telefonske sekretarice, faks uređaji, teleks uređaji, modemi, mobilni telefoni, dodaci za telefone, tj. instalacije za linije kućnih brojeva, stalci za telefone za telefoniranje bez ruku, brojači telefonskih impulsa, telefonske zidne utičnice, manualni i elektronički prekretni telefonski uređaji (maual and electronic phone reversing units), telefonski utikači i telefonske utičnice, telefonski kabeli; računala, osobna računala, pisači za računala, pretražnici (scaneri), monitori, tvrdi diskovi, čitači kompaktnih diskova, pisači kompaktnih diskova, čitači disketa, tipkovnice računala, miševi, kartice za računala, prvenstveno grafičke kartice i sučelja, kartice s memorijom, modemi kao i sklopljene računalne instalacije, računalni povezni sklopovi; računalni programi (snimljeni); računalni programi (za skidanje); računalni programi snimljeni na medije za pohranu podataka, kao i mediji za kontrolu lasera i izvora svjetlosti; računalni programi, računalni programi za razmjenu podataka za razmjenu podataka elektroničkim



putem, prvenstveno između računala, računalnih sustava i sučelja, kao i internetom i/ili intranetom, te za izvođenje drugih radnji pomoću računala; metalna ili plastična kućišta za električne ili elektroničke uređaje.

### 35

Oglašavanje i reklamiranje; vođenje komercijalnih poslova; komercijalna administracija; uredski poslovi; veleprodajne i/ili maloprodajne usluge svih vrsta u sljedećim područjima: kemijski proizvodi, premazi, apotekarski proizvodi, kozmetički proizvodi i kućanski pribor, zapaljive tvari i goriva, proizvodi iz zdravstvenog sektora, strojevi, alati i metalni proizvodi, građevinski proizvodi, proizvodi za uradi-sam i vrtlarstvo, proizvodi za hobi i potrepštine za obrte, električni i elektronički proizvodi, računala i njihove komponente, mediji za pohranu zvuka i mediji za pohranu podataka, sanitarne instalacije, motorna vozila i dodatna oprema za motorna vozila, sredstva za vatromet, satovi i nakit, glazbeni instrumenti, tiskani trgovački proizvodi, papirnati pribor, uredski pribor, proizvodi za izradu torbi i sedlarski proizvodi, namještaj i dekoracije, šatori, platneni pokrivači, obloge, cipele i tekstilni proizvodi, igračke, sportska odjeća, hrana i piće, poljoprivredni proizvodi, povrtlarski proizvodi i šumarski proizvodi, duhanski proizvodi i ostale luksuzne namirnice; upravljanje uvozno-izvoznom agencijom, prezentacija proizvoda u području komunikacijskih medija za prodaju na malo.

(111) **BAZ0914006** (181) 2019-06-09

(210) BAZ0914006A (220) 2009-06-09

(151) 2012-03-27

(732) **Kia Motors Corporation**

**231 Yangjae-dong, Seocho-gu,  
Seoul 137-938**

**KR**

(740) "Linea Sušić" d.o.o.

(540)



(531) 26.01;; 27.05;

(511)

### 12

Putnička vozila, kamioni, autobusi, minibusovi, kombiji, mini-kombiji, omnibusi, vozila sa pogonom na četiri točka, vozila na dva točka.

(111) **BAZ0914008** (181) 2019-06-10

(210) BAZ0914008A (220) 2009-06-10

(151) 2012-04-23

(732) **HB BODY S.A.**

**Industrial Area Sindos, Thessaloniki  
GR**

(740) "Linea Sušić" d.o.o.

(591) ljubičasta, bijela, plava

(540)



(531) 26.04; 27.05; 29.01;

(511)

### 01

Hemijski proizvodi za industriju, nauku, fotografsku djelatnost, ratarstvo, povrtlarstvo i šumarstvo; sirova umjetna smola, sirova plastika; gnojiva za zemlju; mješavine za gašenje požara; preparati za kaljenje, zavarivanje i lemljenje metala; hemijski proizvodi za konzerviranje hrane; sredstva za štavljenje kože; ljepila (ljepljive tvari) namijenjene za industriju.

### 02

Boje, lakovi i glazure; zaštita od hrđe te od propadanja i truljenja drveta; tvari za bojenje; nagrizajuće tvari; prirodne sirove smole; metali u listovima i u prahu za slikare, dekoratere, štampare i umjetnike.

### 03

Preparati za bijeljenje i ostale tvari za pranje rublja; preparati za čišćenje, poliranje, odmaščivanje i struganje; sapuni; parfimerijski proizvodi, eterična ulja, kozmetički proizvodi, losioni za kosu; sredstva za njegu zuba.

### 17

Guma, gutaperka, biljna smola, azbest, tinjac i proizvodi od tih materijala koji nisu obuhvaćeni drugim klasama; proizvodi od poluobrađene plastike; materijali za nepropusno zatvaranje, za brtvljenje i za izolaciju; nemetalne savitljive cijevi.

(111) **BAZ0914011** (181) 2019-06-16  
 (210) BAZ0914011A (220) 2009-06-16  
 (151) 2012-04-27

(732) **XIAMEN KING LONG UNITED  
 AUTOMOTIVE INDUSTRY CO., LTD.**  
**No.9 King Long Road, Jimie District,  
 Xiamen, Fujian**  
**CN**

(740) "INTELBIRO" d.o.o.  
 (540)



(531) 26.01; 27.05;  
 (511)

**12**  
 Autobusi (motori), automobili, automobilska tijela, šasije (vozila); gume za kotače vozila; presvlake za vozila; lokomotive; motocikli; sportska auta; motori za vozila za kretanje po zemlji; vozila za kretanje po zraku, vodi ili šinama; nosači prtljaga za vozila; auto sjedala; sigurnosni pojasi za auto sjedala; amortizeri za vozila; volani za vozila; unutrašnje gube za pneumatike točkove; protuprovalni alarmi za vozila; avioni.

(111) **BAZ0914012** (181) 2019-06-15  
 (210) BAZ0914012A (220) 2009-06-15  
 (151) 2012-05-31

(732) **Poliklinika Arbor Vitae Dr. Sarić**  
**Bajatova br. 14, 88104 Mostar**  
**BA**

(740) NEMA ZASTUPNIKA  
 (591) zelena  
 (540)



(531) 05.01; 29.01;  
 (511)

**44**

Usluge medicinske analize koja se odnose na medicinsku obradu osoba (kao što su radiografska ispitivanja i vađenje krvi), usluge umjetne oplodnje, usluge znanstvenih istraživanja u medicinske svrhe, usluge domova za starije osobe, fizioterapija, njegovatelji bolesnika (usluge njegovatelja bolesnika), oplodnja IN VITRO usluge umjetne oplodnje, osjemenjavanje (usluge umjetnog osjemenjavanja), inseminacije, pomoć pri porođaju, zdravstvene usluge.

(111) **BAZ0914021** (181) 2019-06-24  
 (210) BAZ0914021A (220) 2009-06-24  
 (151) 2012-03-27

(732) **NBA Properties, Inc.**  
**Olympic Tower Bldg., 645 Fifth  
 Avenue, New York, N.Y. 10022**  
**US**

(740) "ŽIVKO MIJATOVIĆ & PARTNERS" d.o.o. Sarajevo  
 (540)



(531) 01.01; 21.03; 26.01; 27.05; 27.07;  
 (511)

**25**

Odjeća, naime čarape, obuća, cipele za košarku, patike za košarku, majice, košulje, polo majice, dukserice, donji dijelovi trenerke, pantalone, majice na bretele, džemper, kratke pantalone, pidžame, sportske majice, ragbi majice, vunene majice, kaiševi, kravate, spavaćice, šeširi, kape, štيتnici na kačketima, trenerke, donji dijelovi trenerki, dresovi, jakne, vjetrovke, kišne krznene jakne, kaputi, portikle za bebe ne od papira, trake za glavu, narukvice, kecelje, donje rublje, bokserice, široke pantalone, štيتnici za uši, rukavice, bokserke rukavice, šalovi, pletene i štrikane majice, trikotažne haljine, haljine, dresovi i uniforme za navijačice, odjeća za plivanje, odjela za kupanje, kupaći kostimi, bikini, tamkini kupaći kostimi, gaćice za plivanje, gaćice za kupanje, šorcevi za surfovanje, šorcevi za kupanje, marama za plažu, pokrivala za kupaći kostim, ogrtači za kupaći kostim, sandale, sandale za plažu, šeširi za plažu, štيتnici za sunce, kape za plivanje, kape za kupanje, nova pokrivala za glavu sa prikačenim umecima.

**28**

Igračke, igre i sportske stvari, naime košarkaške lopte, loptice za golf, lopte za igralište, sportske lopte, gumene lopte i pjenaste lopte, plišane lopte za igru, plastične lopte za igru, mrežice za košarku, table za košarku, minijaturne table za košarku, pumpe i igle za naduvavanje košarkaških lopti; golf klubovi, golf torbe, štapovi za golf, oprema za golf, naime, alat za popravku golf terena, kupice na koje se stavlja lopta, markeri lopti, torbe za golf opremu, pokrivala za glave golf štapova, rukavice za golf, kutije za golf lopte, elektronske table za košarkaške igrice na tabli, table za košarkaške igrice, košarkaške igrice, akcione igrice, društvene igrice za odrasle i djecu, mašine za jednostavne informacione igrice i elektronske video arkada igrice, košarkaška torbica koja se sastoji od mrežice i zviždaljke, lutke, dekorativne lutke, lutke za kolekciju, akcione figure za igru, akcione figure karikature, punjene igračke, nove plišane igračke sa umecima, puzle, montažni blokovi za igre, ukrasi za Božićnu jelku i Božićne čarape; vozila igračke u oblika automobila, kamiona, vozova i kombija, svi sa temom košarke, nove pjenaste igračke u obliku prsta ili trofeja, igrački trofeji, karte za igru, igrice sa kartama, igračke koje prave zvuk, igračke za kućne ljubimce; igračke za plažu, naime lopte za plažu, nepotopljive lopte, kantice za igru, lopatice za igru, igračke za pijesak, kutijice za pijesak, gumene igračke za vodu; oprema za bazen, naime plivačka oprema za plutanje, oprema za plutanje u bazenu, igračke za splavarenje na vodi, pjenasta oprema za plutanje, gume za plivanje, gume za plivanje u bazenu, pjenaste gume, daske za plivanje, daske za surfovanje, peraja za plivanje, peraja za surfovanje, mišići za plutanje i krila za pomoć pri plivanju u rekreativne svrhe; odbojkaške torbice za igru koje se sastoje od lopte, mrežice, sporednih stvari i zviždaljke, i vaterpolo torbice za igru koje se sastoje od lopte, mrežice i zviždaljke; dekorativne igračke koje se puštaju da lete na vjetru.

**41**

Usluge razonode i obrazovne usluge u vidu televizijskih događaja i radio programa u polju košarke i prikazanih košarkaških igara i košarkaških priredbi; usluge produkcije i distribucije radio i televizijskih šou programa o košarkaškim igrama, košarkaškim događajima i programima iz oblasti košarke; usluge vođenja i organizovanja košarkaških klinika i kampova, klinika i kampova za trenere, klinika i kampova za plesne timove i košarkaške igre; usluge razonode u vidu ličnog pojavljivanja u kostimiziranim maskotama ili u plesnim timovima na košarkaškim igrama i priredbama, klinikama, kampovima, promocijama i drugim događajima, specijalnim događajima i žurkama vezanim za košarku; usluge klubova obožavalaca; usluge razonode, naime one koje pružaju veb-sajt predstavljanje multimedijalnih sadržaja u vidu najvažnijih televizijskih događaja, interaktivnih najvažnijih televizijskih događaja, video snimaka, video strim snimaka, interaktivnih video izbora najvažnijih događaja, radio programa, najvažnijih radijskih događaja i audio snimaka u polju košarke; usluge obezbjeđivanja vjesti i informacija u vidu statistika i osnovnih podataka u polju košarke; onlajn igrice koje se ne mogu preuzimati, naime kompjuterske igrice, video igrice, interaktivne video igrice, akcione igrice, arkadne igrice, društvene igrice za odrasle i djecu, igre na tabli, puzle, jednostavne igrice; usluge elektronskog izdavanja, naime, izdavanje magazina, vodiča, biltena, knjiga u boji i igrice kod kojih se igrači određuju putem interneta, sve u vezi sa košarkom; usluge obezbjeđivanja onlajn kompjuterske baze podataka u polju košarke.

(111) **BAZ0914049** (181) 2019-07-07

(210) BAZ0914049A (220) 2009-07-07

(151) 2012-03-27

(732) **TOYOTA JIDOSHA KABUSHIKI KAISHA (also trading as TOYOTA MOTOR CORPORATION)****1, Toyota-cho, Toyota-shi, Aichi-ken JP**

(740) PETOŠEVIĆ d.o.o

(540)

**CT200h**

(511)

**12**

Automobili i njihovi dijelovi.

(111) **BAZ0914051** (181) 2019-07-08

(210) BAZ0914051A (220) 2009-07-08

(151) 2012-03-27

(732) **Akita, Inc.****2711 Centerville Road, Suite 400, Wilmington, Delaware 19808****US**

(740) PETOŠEVIĆ d.o.o

(540)

**CHARTIS**

(511)

**36**

Osiguranje i finansijske usluge.

(111) **BAZ0914055** (181) 2019-07-10  
 (210) BAZ0914055A (220) 2009-07-10  
 (151) 2012-04-19

(732) **M SAN Grupa d.d.**  
**Buzinski prilaz 10, 10010 Zagreb**  
**HR**

(740) Advokat Inja Pašalić

(591) crvena, crna

(540)



(531) 27.05; 29.01;

(511)

#### 09

Aparati za snimanje, prijenos, reprodukciju zvuka ili slika; magnetne podloge za snimanje, akustičke ploče, automati i mehanizmi za automatske uređaje koji se pokreću uz prethodno ubacivanje kovanica, registarske blagajne, računari, oprema za obradu podataka i računala.

#### 11

Uređaji za rasvjetu, grijanje, proizvodnju pare, kuhanje, hlađenje, sušenje, ventilaciju, vodoopskrbu i sanitarna oprema.

#### 16

Papir, karton i proizvodi od tih materijala koji nisu obuhvaćeni drugim razredima, tiskarski proizvodi.

#### 35

Oglašavanje i reklamiranje.

#### 42

Koncepcija i razvoj računala i računalnih programa / softvera/.

(111) **BAZ0914057** (181) 2019-07-14  
 (210) BAZ0914057A (220) 2009-07-14  
 (151) 2012-03-30

(732) **Fuze Beverage, LLC**  
**One Coca-Cola Plaza, Atlanta,**  
**Georgia 30313**

**US**

(740) "ŽIVKO MIJATOVIĆ & PARTNERS" d.o.o. Sarajevo

(540)

## FUZE

(511)

#### 30

Kafa, čaj, kakao, šećer, pirinač, tapioka, sago, zamjena kafe; brašno i proizvodi od žitarica, hčjeb, kolači i poslastice, sladoledi; med, melasa, kvasac, prašak za pecivo; so, senf; sirće, sosovi (kao začini); začini; led.

#### 32

Pivo, mineralne i sodne vode i druga bezalkoholna pića; pića od voća i voćni sokovi; sirupi i drugi preparati za proizvodnju pića.

(111) **BAZ0914060** (181) 2019-07-15  
 (210) BAZ0914060A (220) 2009-07-15  
 (151) 2012-03-23

(732) **The H.D. Lee Company, Inc.**  
**3411 Silverside Road, Wilmington,**  
**DE 19810**

**US**

(740) "INTELBIRO" d.o.o.

(540)

## LEE

(511)

#### 25

Odjeća, pokrivala za glavu, obuća, uključujući čizme, obuću za slobodno vrijeme, tenisice, sandale, papuče, sigurnosne cipele.

(111) **BAZ0914061** (181) 2019-07-15  
 (210) BAZ0914061A (220) 2009-07-15  
 (151) 2012-03-23

(732) **Karbon d.o.o. Topola**  
**Bulevar Vožda Karađorđa 126, 34310**  
**Topola**  
**RS**

(740) BRANKO V. MARIĆ  
 (591) crvena, plava, bijela, narandžasta, zelena, siva  
 (540)



(531) 01.01; 01.15; 26.03; 27.05; 29.01;

(511)

**02**

Boje, lakovi i glazure.

**19**

Nemetalni građevinski materijali.

(111) **BAZ0914068** (181) 2019-07-15  
 (210) BAZ0914068A (220) 2009-07-15  
 (151) 2012-04-20

(732) **ZVIJEZDA dioničko društvo za**  
**proizvodnju, trgovinu i usluge**  
**Ul. Marijana Čavića 1, Zagreb**  
**HR**

(740) Dragan Mićunović  
 (591) zelena, žuta, crvena, plava, bijela, oker  
 (540)



(531) 19.03; 21.01; 27.05; 29.01;

(511)

**29**

Margarin.

(111) **BAZ0914069** (181) 2019-07-16  
 (210) BAZ0914069A (220) 2009-07-16  
 (151) 2012-04-05  
 (300) EM  
 2009-01-16  
 7529027

(732) **THE COCA-COLA COMPANY**  
**One Coca-Cola Plaza, Atlanta,**  
**Georgia 30313**  
**US**

(740) "ŽIVKO MIJATOVIĆ & PARTNERS" d.o.o. Sarajevo  
 (540)

## TUMULT

(511)

### 30

Kafa, čaj, kakao, šećer, pirinač, tapioka, sago, zamjena kafe; brašno i proizvodi od žitarica, hljeb, kolači i poslastice, sladoledi; med, melasa, kvasac, prašak za pecivo; so, senf; sirće, sosovi (kao začini); začini; led.

### 32

Pivo, mineralne i sodne vode i druga bezalkoholna pića; pića od voća i voćni sokovi; sirupi i drugi preparati za proizvodnju pića.

### 33

Alkoholna pića, izuzev piva.

(111) **BAZ0914075** (181) 2019-07-17  
 (210) BAZ0914075A (220) 2009-07-17  
 (151) 2012-03-27

(732) **Hemofarm A.D. Farmaceutsko-**  
**hemijska industrija Vršac**  
**Beogradski put bb, 26 300 Vršac**  
**RS**

(740) „ŽIVKO MIJATOVIĆ & PARTNERS” d.o.o. Sarajevo  
 (591) bijela, narandžasta, nijanse plave  
 (540)



(531) 21.03; 27.05; 29.01;

(511)

### 03

Preparati za bijeljenje i ostale tvari za pranje; preparati za čišćenje, poliranje, odmaščivanje i struganje; sapuni; parfimerijski proizvodi, eterična ulja, kozmetički proizvodi, losioni za kosu; proizvodi za njegu zubi.

### 05

Farmaceutski, veterinarski higijenski proizvodi; dijetne tvari za medicinske potrebe, hrana za dojenčad; flasteri, materijal za previjanje; materijali za plombiranje zubi i za zubne otiske; dezinfekcijska sredstva; proizvodi za uništavanje životinjskih štetočina; fungicidi, herbicidi.

### 16

Papir, karton i proizvodi od tih materijala koji nisu obuhvaćeni drugim razredima; tiskarski proizvodi; proizvodi za uvez knjiga; fotografije; pribor za pisanje, ljepljive tvari za papirne proizvode ili za kućanstvo; slikarski pribor; kistovi; pisaci strojevi i uredski pribor (osim namještaja); oprema za podučavanje i obuku (osim aparata); plastični materijali za ambalažu (koji nisu obuhvaćeni drugim razredima); tiskarska slova; klišeji.

### 25

Odjeća, obuća, pokrivala za glavu.

### 35

Oglašavanje i reklamiranje, vođenje komercijalnih poslova, komercijalna administracija; uredski poslovi.

(111) **BAZ0914076** (181) 2019-07-17  
 (210) BAZ0914076A (220) 2009-07-17  
 (151) 2012-03-29

(732) **Hemofarm A.D. Farmaceutsko-hemijska industrija Vršac**  
**Beogradski put bb, 26 300 Vršac**  
**RS**

(740) „ŽIVKO MIJATOVIĆ & PARTNERS“ d.o.o. Sarajevo  
 (591) bijela, narandžasta, nijanse plave  
 (540)



(531) 21.03; 27.05; 29.01;

(511)

**03**

Preparati za bijeljenje i ostale tvari za pranje; preparati za čišćenje, poliranje, odmašćivanje i struganje; sapuni; parfimerijski proizvodi, eterična ulja, kozmetički proizvodi, losioni za kosu; proizvodi za njegu zubi.

**05**

Farmaceutski, veterinarski higijenski proizvodi; dijetne tvari za medicinske potrebe, hrana za dojenčad; flasteri, materijal za previjanje; materijali za plombiranje zubi i za zubne otiske; dezinfekcijska sredstva; proizvodi za uništavanje životinjskih štetočina; fungicidi, herbicidi.

**16**

Papir, karton i proizvodi od tih materijala koji nisu obuhvaćeni drugim razredima; tiskarski proizvodi; proizvodi za uvez knjiga; fotografije; pribor za pisanje, ljepila (ljepljive tvari) za papirne proizvode ili za kućanstvo; slikarski pribor; kistovi; pisači strojevi i uredski pribor (osim namještaja); oprema za podučavanje i obuku (osim aparata); plastični materijali za ambalažu (koji nisu obuhvaćeni drugim razredima); tiskarska slova; klišeji.

**25**

Odjeća, obuća, pokrivala za glavu.

**35**

Oglašavanje i reklamiranje, vođenje komercijalnih poslova, komercijalna administracija; uredski poslovi.

(111) **BAZ0914077** (181) 2019-07-20  
 (210) BAZ0914077A (220) 2009-07-20  
 (151) 2012-03-30

(732) **FRIZER LAND d.o.o.**  
**Poslovni centar 96-2, 72250 Vitez**  
**BA**

(740) NEMA ZASTUPNIKA

(591) plava, žuta

(540)



(531) 10.05; 27.05; 29.01;

(511)

**03**

Parfimerijski proizvodi; eterična ulja; kozmetički proizvodi; losioni za kosu.

**08**

Ručni alati i sprave sa ručnim pokretanjem; mehaničke i električne sprave za brijanje.

**20**

Namještaj; zrcala; okviri.

**21**

Češljevi i spužve; četke; pribor za čišćenje.

**44**

Higijenska njega ili njega ljepote za ljude ili životinje.

(111) **BAZ0914081** (181) 2019-07-20

(210) BAZ0914081A (220) 2009-07-20

(151) 2012-04-04

(300)

(732) **OBC AG****Baarerstrasse 53, CH-6304 Zug****CH**

(740) „ŽIVKO MIJATOVIĆ &amp; PARTNERS“ d.o.o. Sarajevo

(591) bijela, siva, plava

(540)

(531) 02.01;  
03.01; 27.05; 29.01;

(511)

**35**

Usluge poslovanja, usluge koje se bave reklamiranjem roba i usluga, usluge poslovne komunikacije kao i druge usluge poslovnog predstavljanja, usluge poslovanja vezane za finansijsko posredovanje i novcem i posredovanjem, profesionalni konsalting u poslovanju, usluge posredovanja u poslovanju za treća lica, pružanje informacija u poslovanju, savetovanje i pomoć u vođenju poslovanja, konsultantske usluge u oblasti informisanosti, komunikacija i odnosa sa javnošću, konsultantske usluge u oblasti organizacije i vođenja poslovanja, usluge istraživanja javnog mnjenja, usluge kompjuterske obrade podataka (poslovna administracija), usluge organizacije i vođenja izlaganja i takmičenja, u komercijalne i/ili svrhe oglašavanja; objavljivanje i rasturanje raznih vrsta publikacija, uključujući i rasturanje reklama i reklamnih tekstova, rasturanje promotivnog materijala, reklama, slanje promotivnog materijala poštom, objavljivanje reklamnih tekstova, kreiranje tekstova, reklamiranje putem kopjuterske mreže, javno oglašavanje putem plakata, oglašavanje na radio stanicama, promotivno oglašavanje na televiziji, umnožavanje dokumenata, poslovnih informacija, anketa, usluge agencija za uvoz-izvoz.

**36**

Usluge osiguranja, finansijske transakcije, transakcije vezane za nekretnine, informacije u oblasti osiguranja, usluge konsaltinga u osiguranju, brokerski poslovi osiguranja, finansijska procena osiguranja, posredovanje i predstavljanje u osiguranju, sve gore navedene usluge online putem kompjuterske mreže i/ili Interneta, popis, finansijske i posredničke usluge i posredništvo u osiguranju u oblasti pokretne imovine i usluge vezane za nepokretnosti u oblasti trgovanja hartijama od vrednosti, finansijske usluge, kao i usluge finansijskog menadžmenta u oblasti

pozajmica, poslova štednje i menjaštva, savetovanje u finansijskom poslovanju i finansijska analiza, konsalting u finansijskom inženjeringu u oblasti osiguranja i bankarstva.

**41**

Edukacija i obuka u oblasti osiguranja, bankarstva, finansijskih i novčanih transakcija; objavljivanje tekstova u nereklamne svrhe, organizacija i vođenje seminara za obuku, konferencija, kongresa, simpozijuma, radionica za obuku i konsultacija, organizacija sajmova i izlaganja u edukativne i kulturne svrhe, organizacija, vođenje i sprovođenje edukacije putem ispita, praktičnom obukom, izdavanje štampanih tekstova (u nereklamne svrhe).

(111) **BAZ0914082** (181) 2019-07-20

(210) BAZ0914082A (220) 2009-07-20

(151) 2012-04-20

(732) **Akita, Inc.****2711 Centerville Road, Suite 400,  
Wilmington, Delaware 19808****US**

(740) PETOŠEVIĆ d.o.o

(540)



(531) 18.02; 20.05; 26.02; 27.05;

(511)

**36**

Osiguranje i finansijske usluge.



(111) **BAZ0914083** (181) 2019-07-20  
 (210) BAZ0914083A (220) 2009-07-20  
 (151) 2012-04-20

(732) **Akita, Inc.**  
**2711 Centerville Road, Suite 400,**  
**Wilmington, Delaware 19808**

**US**

(740) PETOŠEVIĆ d.o.o

(540)

**CHARTIS** 

(531) 18.02; 20.05; 26.02; 27.05;

(511)

**36**

Osiguranje i finansijske usluge.

(111) **BAZ0914084** (181) 2019-07-21  
 (210) BAZ0914084A (220) 2009-07-21  
 (151) 2012-05-03

(732) **THE COCA-COLA COMPANY**  
**One Coca-Cola Plaza, Atlanta,**  
**Georgia 30313**

**US**

(740) "ŽIVKO MIJATOVIĆ & PARTNERS" d.o.o. Sarajevo

(540)

**RELENTLESS**

(511)

**32**

Pivo, mineralne i sodne vode i druga bezalkoholna pića; pića od voća i voćni sokovi; sirupi i drugi preparati za proizvodnju pića.

**41**

Obrazovne usluge; pripremanje obuke; razonoda; sportske i kulturne aktivnosti.

(111) **BAZ0914085** (181) 2019-07-21  
 (210) BAZ0914085A (220) 2009-07-21  
 (151) 2012-04-20

(732) **Allied Domecq Spirits & Wine Ltd.**  
**Chivas House, 72 Chancellors Road,**  
**London W6 9RS**

**GB**

(740) Nedim Krilić

(540)

**STEWARTS CREAM**  
**OF THE BARLEY**

(511)

**33**

Alkoholni napici.

(111) **BAZ0914087** (181) 2019-07-24  
 (210) BAZ0914087A (220) 2009-07-24  
 (151) 2012-04-04

(732) **Warner Bros. Entertainment Inc., a**  
**Delaware Corporation**  
**4000 Warner Boulevard, Burbank,**  
**CA 91522**

**US**

(740) "ŽIVKO MIJATOVIĆ & PARTNERS" d.o.o. Sarajevo

(540)

**POTTERMORE**

(511)

**09**

Unaprijed snimljene trake, audio-video trake, audio video kasete, audio video diskovi, i digitalni višenamjenski diskovi koji prikazuju komediju, dramu, akciju i avanturu; audio snimanja koja se mogu preuzimati koja prikazuju komediju, dramu, akciju i avanturu; audio-video snimanja koja se mogu preuzimati koja prikazuju komediju, dramu, akciju i avanturu; ručni digitroni; CD ROM diskovi za kompjuterske igrice; interaktivni programi za video igre; interaktivni multimedijalni programi za igre; kertridži za video igre i kasete; elektronski dnevници; podloge za miša; kompjuterski programi, naime, softversko povezivanje digitalizovanih video i audio medija sa globalnom kompjuterskom informacionom mrežom putem opreme mobilnih telefona, naime hands free oprema, pozadine za mobilne telefone i pozadine za ekran mobilnih telefona; kodirane magnetske kartice, naime, kartice za telefon, kreditne kartice, platne kartice, debitne kartice i magnetska ključ kartica; telefonske melodije za bežične telefone; čuvari ekrana za kompjutere koje se mogu preuzimati.

**16**

Štampane stvari i robe od papira – naime, knjige koje prikazuju akciju, avanturu i komediju, magazini koji prikazuju akciju, avanturu i komediju, bojanke, dečje radne knjige; sveske, dnevници, bilježnice, kancelarijski materijal, papir za pisanje, kovertе, razglednice, penkale, olovke i futrule za njih, gumice, krede, markeri, olovke u boji, kompleti za bojenje, krede i daske za kredu; posterі; omoti za knjige, knjižne oznake, kalendari.

**28**

Igračke i sportske robe, uključujući igre i igračke-naime, figure sa mehanizmom i oprema za njih; plišane igračke; baloni; igračke za jahanje; oprema koje se prodaje kao jedinica za igranje igara sa kartama, igračke vozila; lutke; jedinice za elektronske ručne igre; oprema za igre koje se prodaju kao jedinice za igranje igara na tabli, igre sa kartama, društvene igre i igre sa metom akcionog tipa; samostalne video mašine za igru sa izlazom; slagalice i slagalice koje se ručno izrađuju; lopte-naime, lopte za igralište, fudbalske lopte, košarkaške lopte; splavovi za plivanje za rekreativnu upotrebu; igračke za pečenje i kuvanje, igračke banke, snežni globusi igračke; ukrasi za Božićno drvo.

**35**

Onlajn usluge maloprodaje koje sadrže unaprijed snimljene audio knjige; elektronske knjige; potrošačke robe, naime, knjige koje sadrže akciju, avanturu i komediju; magazini koji sadrže akciju, avanturu i komediju; bojanke, dječje radne knjige; sveske, dnevници, bilježnice, kancelarijski materijal, papir za pisanje, kovertе, razglednice, penkale, olovke i futrule za njih, gumice, krede, markeri, olovke u boji, kompleti za bojenje, posterі; omoti za knjige, knjižne oznake i kalendari; usluge oglašavanja i promovisanja i usluge pružanja informacija u vezi sa njima; usluge poslovnih informacija; prikupljanje reklama.

**38**

Obezbeđivanje višekorisničkog pristupa globalnoj kompjuterskoj informacionoj mreži; obezbeđivanje onlajn pričaonica i elektronskih oglasnih tabli za prenos (odašiljanje) poruka između korisnika u oblasti od opšteg interesa; obezbeđivanje onlajn komunikacionih veza koje prebacuju websajt korisnika na druge lokalne i globalne web strane; obezbeđivanje onlajn olakšica u interaktivnom režimu rada sa drugim kompjuterskim korisnicima u pogledu tema od opšteg interesa.

**41**

Usluge zabave, naime, snabdjevanje web sajtova koji prikazuju filmske isječke, fotografije i druge multimedijalne materijale; snabdjevanje onlajn kompjuterskih igara; snabdjevanje kompjuterskih igara kojima se može pristupiti putem telekomunikacione mreže; usluge obrazovanja, naime, pružanje informacija kojima se može pristupiti putem telekomunikacione mreže posebno u vezi sa dječjim knjigama, obrazovnim programima koji uključuju programe za čitanje i pisanje, programe za učenje čitanja i pisanja, materijali i programi za olakšavanje čitanja i pisanja za pojedince sa nervnim bolestima koje ometaju učenje, govor i pisanje; obezbeđivanje onlajn izdanja u svojstvu elektronskih knjiga; usluge elektronskog izdavaštva, naime, izdavanje tekstova i grafičkih knjiga za druge.

(111) **BAZ0914092** (181) 2019-07-28

(210) BAZ0914092A (220) 2009-07-28

(151) 2012-04-24

(732) **PET CENTAR d.o.o. za trgovinu i usluge****Heinzelova 60, 10000 Zagreb****HR**

(740) Dr DIANA PROTIĆ-TKALČIĆ

(540)

## LJUBIMCI ZNAJU ZAŠTO

(511)

**05**

Veterinarski proizvodi; higijenski proizvodi za životinje; proizvodi za uništavanje životinjskih štetočina.

**31**

Poljoprivredni, povrtlarski, šumarski proizvodi i bobice, koji nisu obuhvaćeni drugim razredima; žive životinje; svježe voće i povrće; sjeme, prirodne biljke i cvijeće; hrana za životinje; slad.

**35**

Veleprodaja i maloprodaja poljoprivrednih, povrtlarskih, šumarskih proizvoda i bobica, živih životinja, svježeg voća i povrća, sjemena, prirodnih biljaka i cvijeća, hrane za životinje, slada, opreme za životinje, kaveza za kućne ljubimce, jastuka za kućne ljubimce, vodicica, igrački za kućne ljubimce, kutija s pijeskom za kućne ljubimce, stelja, veterinarskih proizvoda, higijenskih proizvoda za životinje, proizvoda za uništavanje životinjskih štetočina.

**44**

Uzgoj životinja; veterinarske usluge, higijenska njega i njega ljepote za životinje.

(111) **BAZ0914093** (181) 2019-07-28  
 (210) BAZ0914093A (220) 2009-07-28  
 (151) 2012-05-17

(732) **The Procter & Gamble Company**

**One Procter & Gamble Plaza,  
 Cincinnati, Ohio 45202**

**US**

(740) Dr DIANA PROTIC-TKALČIĆ

(540)

## COLOUR THERAPY

(511)

**03**

Kozmetički proizvodi za kosu, losioni za kosu, proizvodi za čišćenje, njegu i uljepšavanje tjemena glave i kose, proizvodi za oblikovanje kose i frizure, proizvodi za toniranje, izbjeljivanje, bojenje i nijansiranje kose.

(111) **BAZ0914094** (181) 2019-07-29

(210) BAZ0914094A (220) 2009-07-29

(151) 2012-04-06

(732) **PepsiCo, Inc.**

**700 Anderson Hill Road, Purchase,  
 New York 10577**

**US**

(740) PETOŠEVIĆ d.o.o

(540)



(531) 01.15; 26.11; 19.19;

(511)

**29**

Meso, riba, perad i divljač; mesni ekstrakti; konzervirano, zamrzuto, sušeno i kuhano voće i povrće; hladetina (želei), džemovi, kompoti; jaja, mlijeko i mliječni proizvodi; jestiva ulja i masti; hrana za užinu (snek) koja se prvenstveno sastoji od krompira, orašasti plodovi, proizvodi od orašastih plodova, sjemenke, voće ili različiti dijelovi povrća ili njihova kombinacija uključujući čips od krompira, krispi od krompira, hrana za užinu (snek) od govedine, hrana za užinu (snek) na bazi soje.

**30**

Kava, čaj, kakao, šećer, riža, tapioka, sago, nadomjesci kave; brašno i proizvodi od žitarica, kruh, kolači, slastice, led; med, sirup od melase; kvasac, prašak za dizanje; sol, slačica (senf); ocat, umaci (začini); mirodije; led za hlađenje; hrana za užinu (snek) koja se sastoji prvenstveno od zrnevlja, kukuruza, žitarica, različitih dijelova povrća ili njihove kombinacije, uključujući čips od kukuruza, tortilja čips, pita čips, čips od riže, kolači od riže, krekeri od riže, slani pereci, kokice; umaci za snek (hranu za užinu), salse, prehrambene poločice za užinu, kroasani, proizvodi od hljeba.

(111) **BAZ0914095** (181) 2019-07-30

(210) BAZ0914095A (220) 2009-07-30

(151) 2012-04-24

(732) **Société des Produits Nestlé S.A.**

**1800 Vevey**

**CH**

(740) Advokat Inja Pašalić

(540)

## ZDRAVI POČETAK ZA ZDRAVI ŽIVOT

(511)

**29**

Povrće i krompiri (konzervirano, zamrzuto, sušeno ili kuhano), voće (konzervirano, zamrzuto, sušeno ili kuhano), gljive (konzervirane, sušene ili kuhane), meso, perad, divljač, riba i morski plodovi, svi ovi proizvodi i u obliku ekstrakta, supa, želea, paste, konzervi, gotovih jela, zamrznutih ili dehidriranih; džemovi; jaja; mlijeko, vrhnje, puter, sir i drugi jestivi proizvodi na bazi mlijeka; zamjene za mlijeko; napici na bazi mlijeka; mliječni fermentovani napici, deserti na bazi mlijeka i vrhnja; jogurti, zamrznuti jogurti; soja mlijeko (zamjena za mlijeko), preparati na bazi soje; jestiva ulja i masti; proteinski preparati za ljudsku ishranu; ne mliječno vrhnje; kobasice; delikatese od svinjskog mesa (charcuterie); puter od kikirikija; supe, koncentri supa, govede supe, temeljne kocke, bistra supa od nemasne junetine, bistra supa od sezonskog povrća.

**30**

Kafa, ekstrakti kafe, preparati i napici na bazi kafe; ledena kafa; zamjene za kafu, ekstrakti zamjene za kafu, preparati i napici na bazi zamjene za kafu; cikorijski čaj, ekstrakt čaja, preparati i napici na bazi čaja; ledeni čaj; preparati na bazi slada; kakao i preparati i napici na bazi kakaa; čokolada, čokoladni proizvodi, preparati i napici na bazi čokolade; slastice, slatkiši, bomboni; šećerne slastice; šećer; žvakaće gume; prirodni zaslađivači; pekarski proizvodi, hljeb, germa, pecivo; biskviti, torte, kolačići, vafle, toffee, pudinzi; sladoledi, ledena voda, šerbe, zamrznute slastice, zamrznute torte, mekani sladoled (kugle sladoleda), zamrznuti deserti; vezujući aditivi za pripremu sladoleda i /ili ledene vode i/ ili šerbeta i/ili zamrznutih slastica i/ili zamrznutih torti i/ili

mekanih sladoleda i/ili zamrznutih deserta i/ili zamrznutih jogurta; med i zamjene meda; cerealije za doručak, muesli, korn-fleksi, „čokoladice“(bar) od cerealija; gotove cerealije (pripremljene za jelo); preparati od cerealija; riža, tjestenina, rezanci; prehrambeni proizvodi na bazi riže, ili brašna ili cerealija, takođe u formi već gotovih jela; pice, sendviči, mješavine prehrambene tjestenine i tjesta pripremljenog za pečenje; sosovi; sosovi od soje; kečapi; aromatizeri ili začini za prehranu, jestivi začini, mirođije, dresinzi za salate, majoneza; senf; sirće.

**32**

Pivo; mineralna negazirana voda, pjenušava voda ili gazirana voda, prerađena voda, izvorska voda, mineralna voda, aromatična voda; napici na bazi voćnog okusa i na bazi voća, sokovi od voća i povrća, nektari, limunade, sokovi i drugi bezalkoholni napici; sirupi, ekstrakti i esencije i drugi preparati za pravljenje bezalkoholnih napitaka (izuzev esencijalnih ulja); napici na bazi soje; napici na bazi slada; isotonični napici.

(111) **BAZ0914096** (181) 2019-08-04

(210) BAZ0914096A (220) 2009-08-04

(151) 2012-05-17

(732) **COLGATE-PALMOLIVE COMPANY**

**300 Park Avenue, New York, N.Y.  
10022**

**US**

(740) DAMIR TKALČIĆ

(540)

**XANLEIN**

(511)

**03**

Dezodoransi i antiperspiranti.

(111) **BAZ0914097** (181) 2019-08-04

(210) BAZ0914097A (220) 2009-08-04

(151) 2012-05-17

(732) **Privredno društvo za proizvodnju i prodaju deterdženata „BEOHEMIJA-INHEM“ d.o.o.**

**Pančevačka bb, Zrenjanin**

**RS**

(740) DAMIR TKALČIĆ

(540)

**DIEL**

(511)

**01**

Hemijski proizvodi za industriju, znanost, fotografsku djelatnost, ratarstvo, povrtlarstvo i šumarstvo; sirova umjetna smola, sirova plastika; gnojivo za zemlju; mješavine za gašenje požara; preparati za kaljenje, zavarivanje i lemljenje metala; hemijski proizvodi za konzerviranje hrane; sredstva za štavljenje kože; ljepila (ljepljive tvari) za industriju.

**02**

Boje, lakovi i glazure; zaštita od hrđe te od propadanja i truljenja drveta; tvari za bojenje; nagrizajuće tvari; prirodne sirove smole; metali u listovima i u prahu za slikare, dekoratere, štampare i umjetnike.

**03**

Preparati za bijeljenje i ostale tvari za pranje rublja; preparati za čišćenje, poliranje, odmaščivanje i struganje; sapuni; parfimerijski proizvodi, eterična ulja, kozmetički proizvodi, losioni za kosu; proizvodi za njegu zuba.

(111) **BAZ0914099** (181) 2019-08-04

(210) BAZ0914099A (220) 2009-08-04

(151) 2012-05-17

(732) **The Procter & Gamble Company**

**One Procter & Gamble Plaza,  
Cincinnati, Ohio 45202**

**US**

(740) Dr DIANA PROTIĆ-TKALČIĆ

(540)

**COLOUR BLEND  
TECHNOLOGY**

(511)

**03**

Sapuni, parfimerijski proizvodi, eterična ulja, kozmetički proizvodi, losioni za kosu, proizvodi za čišćenje, njegu i uljepšavanje kože, tjemena glave i kose, proizvodi za oblikovanje kose i frizure, proizvodi za toniranje, izbjeljivanje, bojenje i nijansiranje kose.

(111) **BAZ0914100** (181) 2019-08-04

(210) BAZ0914100A (220) 2009-08-04

(151) 2012-05-03

(732) **WATSON PHARMACEUTICALS, INC.**  
**311 Bonnie Circle, Corona, CA 92880**  
**US**

(740) Dr DIANA PROTIĆ-TKALČIĆ

(540)

**WATSON**

(511)

**05**

Farmaceutski i veterinarski proizvodi; higijenski proizvodi za upotrebu u medicini; dijetetne tvari za medicinske potrebe, hrana za dojenčad; flasteri, materijali za previjanje; materijali za plombiranje zuba i za zubne otiske; dezinfekcijska sredstva; proizvodi za uništavanje životinjskih štetočina; fungicidi, herbicidi.

(111) **BAZ0914101** (181) 2019-08-04

(210) BAZ0914101A (220) 2009-08-04

(151) 2012-05-03

(732) **WATSON PHARMACEUTICALS, INC.**  
**311 Bonnie Circle, Corona, CA 92880**  
**US**

(740) Dr DIANA PROTIĆ-TKALČIĆ

(540)



(531) 19.13; 26.01; 27.05;

(511)

**05**

Farmaceutski i veterinarski proizvodi; higijenski proizvodi za upotrebu u medicini; dijetetne tvari za medicinske potrebe, hrana za dojenčad; flasteri, materijali za previjanje; materijali za plombiranje zuba i za zubne otiske; dezinfekcijska sredstva; proizvodi za uništavanje životinjskih štetočina; fungicidi, herbicidi.

(111) **BAZ0914102** (181) 2019-08-04

(210) BAZ0914102A (220) 2009-08-04

(151) 2012-05-03

(732) **WATSON PHARMACEUTICALS, INC.**  
**311 Bonnie Circle, Corona, CA 92880**  
**US**

(740) Dr DIANA PROTIĆ-TKALČIĆ

(540)



(531) 19.13; 26.01; 27.05;

(511)

**05**

Farmaceutski i veterinarski proizvodi; higijenski proizvodi za upotrebu u medicini; dijetetne tvari za medicinske potrebe, hrana za dojenčad; flasteri, materijali za previjanje; materijali za plombiranje zuba i za zubne otiske; dezinfekcijska sredstva; proizvodi za uništavanje životinjskih štetočina; fungicidi, herbicidi.

(111) **BAZ0914104** (181) 2019-08-04

(210) BAZ0914104A (220) 2009-08-04

(151) 2012-04-20

(732) **Allergan, Inc.**  
**2525 Dupont Drive, Irvine, CA 92612**  
**US**

(740) "ŽIVKO MIJATOVIĆ &amp; PARTNERS" d.o.o. Sarajevo

(540)

**NATRELLE**

(511)

**10**

Silikonski umeci za grudi; umeci za grudi koji se sastoje od umjetnih materijala i dijelova i komponenata za iste.

(111) **BAZ0914105** (181) 2019-08-05  
 (210) BAZ0914105A (220) 2009-08-05  
 (151) 2012-04-27

(732) **Rautaruukki Oyj**  
**Suolakivenkatu 1, 00810 Helsinki**  
**FI**

(740) "Linea Sušić" d.o.o.

(540)

## RUUKKI CLASSIC

(511)

### 06

Obični metali i njihove legure; metalni građevinski materijali; metalne prenosive konstrukcije; metalni materijali za tračnice; metalna užad i neelektrične metalne žice; metalni bravarski proizvodi i sitni metalni predmeti; metalne cijevi; metalne blagajne; metalni proizvodi koji nisu obuhvaćeni drugim klasama; rudače.

### 19

Nemetalni građevinski materijali; krute nemetalne cijevi za gradnju; asfalt, katran i bitumen (smola); nemetalne prenosive konstrukcije; nemetalni spomenici.

### 37

Izgradnja; popravci; usluge postavljanja.

(111) **BAZ0914106** (181) 2019-08-06  
 (210) BAZ0914106A (220) 2009-08-06  
 (151) 2012-05-03

(732) **POLICHEM S.A.**  
**50, Val Fleuri, L-1526 Luxembourg**  
**LU**

(740) „INTELBIRO” d.o.o.

(540)

## Macmiror Complex

(511)

### 05

Farmaceutski, veterinarski i higijenski proizvodi; dijetne tvari za medicinske potrebe, hrana za dojenčad; flasteri, materijal za previjanje; materijal za plomiranje zubi i za zubne otiske; dezinfekcijska sredstva; proizvodi za uništavanje životinjskih štetočina; fungicidi, herbicidi.

(111) **BAZ0914107** (181) 2019-08-07  
 (210) BAZ0914107A (220) 2009-08-07  
 (151) 2012-04-04

(300) UA  
 2009-02-09  
 M200901174

(732) **JT International S.A.**  
**1 Rue de la Gabelle, 1211 Geneva 26**  
**CH**

(740) PETOŠEVIĆ d.o.o

(540)

## MOONSHINE AROMA

(511)

### 34

Duhan, tvornički obrađen ili neobrađen; duhan za pušenje, duhan za lulu, duhan za motanje, duhan za žvakanje; cigarete, cigare, cigarilosi; supstance za pušenje koje se prodaju odvojeno ili pomiješane sa duhanom, a koje se ne koriste u medicinske ili ljekovite svrhe; burmut (duhan za šmrkanje); pribor za pušače obuhvaćen klasom 34; cigaretni papir, tube za cigarete i šibice.

(111) **BAZ0914111** (181) 2019-08-11  
 (210) BAZ0914111A (220) 2009-08-11  
 (151) 2012-05-17

(732) **Sopharma AD**  
**16 Iliensko chausse str., 1220 Sofia**  
**BG**

(740) DAMIR TKALČIĆ

(540)

## ISOCOR

(511)

### 05

Farmaceutski proizvodi, dijetetne tvari za medicinske potrebe.

(111) **BAZ0914112** (181) 2019-08-11  
 (210) BAZ0914112A (220) 2009-08-11  
 (151) 2012-05-17  
 (732) **Sopharma AD**  
**16 Iliensko chausse str., 1220 Sofia**  
**BG**  
 (740) DAMIR TKALČIĆ  
 (540)

## CARSIL

(511)  
**05**  
 Farmaceutski proizvodi, dijetetne tvari za medicinske potrebe.

(111) **BAZ0914113** (181) 2019-08-12  
 (210) BAZ0914113A (220) 2009-08-12  
 (151) 2012-03-30  
 (732) **STARBUCKS CORPORATION koja**  
**posluje kao STARBUCKS COFFEE**  
**COMPANY**  
**2401 Utah Avenue South, Seattle,**  
**Washington 98134**  
**US**  
 (740) Nedim Krilić  
 (540)

## STARBUCKS VIA

(511)  
**30**  
 Kava i bezalkoholni napitci na bazi kave.

(111) **BAZ0914115** (181) 2019-08-14  
 (210) BAZ0914115A (220) 2009-08-14  
 (151) 2012-03-30  
 (732) **YILDIZ HOLDING A.S.**  
**Kisikli Mah. Ferah Cad. Cesme Sk.**  
**No:2/4 B.Camlica, Uskudar / Istanbul**  
**TR**  
 (740) Dragan Mićunović  
 (591) žuta, crvena, smeđa  
 (540)



(531) 26.04; 27.05; 29.01;  
 (511)  
**30**  
 Kafa, čaj, kakao, šećer, pirinač, tapioka, sago, zamjena kafe; brašno i proizvodi od žitariva, hljeb, tjestenina i konditorski proizvodi, čokolade, čokoladni proizvodi i pločice, biskviti, punjeni i preliveni biskviti, keksi, kolači, vafli, slatkiši, med, melasa; kvasac, prašak za pecivo; so, senf; sirće, umaci (začini); mirođije; sladoledi, led.

(111) **BAZ0914118** (181) 2019-08-18  
 (210) BAZ0914118A (220) 2009-08-18  
 (151) 2012-04-24  
 (732) **BARBERTON - CONSULTORES E**  
**SERVICIOS LDA**  
**Zona Franca de Madeira, Avenida**  
**Do Infante N°50, Funchal - Madeira**  
**PT**  
 (740) "ŽIVKO MIJATOVIĆ & PARTNERS" d.o.o. Sarajevo  
 (540)

## DIPLOMATICO

(511)  
**33**  
 Rum i likeri na bazi ruma.

(111) **BAZ0914119** (181) 2019-08-18  
 (210) BAZ0914119A (220) 2009-08-18  
 (151) 2012-04-24

(732) **BARBERTON - CONSULTORES E SERVICOS LDA**

**Zona Franca de Madeira, Avenida Do Infante N°50, Funchal - Madeira**

**PT**

(740) "ŽIVKO MIJATOVIĆ & PARTNERS" d.o.o. Sarajevo  
 (540)

## HACIENDA SARURO

(511)

**33**

Rum i liker na bazi ruma.

(111) **BAZ0914120** (181) 2019-08-18  
 (210) BAZ0914120A (220) 2009-08-18  
 (151) 2012-03-30

(732) **NOVARTIS AG**  
**4002 Basel**

**CH**

(740) „ŽIVKO MIJATOVIĆ & PARTNERS" d.o.o. Sarajevo  
 (540)

## SECEF

(511)

**05**

Farmaceutski, veterinarski i sanitarni preparati; dijetetske supstance prilagođene za upotrebu u medicini, hrana za bebe; flasteri, materijali za zavijanje; materijali za plombiranje zuba, zubarska smola.

(111) **BAZ0914122** (181) 2019-08-18  
 (210) BAZ0914122A (220) 2009-08-18  
 (151) 2012-04-27

(732) **AXENS a French Societe Anonyme**

**89, avenue Franklin Roosevelt  
 BP50802, F-92508 Rueil Malmaison  
 Cedex**

**FR**

(740) Dr DIANA PROTIĆ-TKALČIĆ  
 (591) crna, crvena, plava, bijela  
 (540)



(531) 01.13; 26.02;  
 26.07; 27.05;

(511)

**01**

Industrijske hemikalije za nauku, katalizatori, apsorbenti, potpore katalizatora, hemijski dodaci za gorivo za motore.

**35**

Oglašavanje i reklamiranje, vođenje komercijalnih poslova, komercijalna administracija, kancelarijski poslovi, konsultacije, vođenje poslova.

**37**

Izgradnja, popravci, usluge postavljanja.

**40**

Obrada materijala, obrada roba, obrada i ponovna obrada katalizatora.

**42**

Ekspertize, usluge pravnog stručnog osposobljavanja, kompjutersko programiranje, tehničke konsultacije, izrada izvedbenih projekata, razrada tehničkih projekata, istraživanje i industrijski razvoj, istraživanje i inženjerske ekspertize, licencna tehnologija, procjene, predviđanja, istraživanja, razvojni izvještaji u oblasti hidrokarbona.



(111) **BAZ0914123** (181) 2019-08-19  
 (210) BAZ0914123A (220) 2009-08-19  
 (151) 2012-03-30

(732) **NOVARTIS AG**  
**4002 Basel**  
**CH**

(740) „ŽIVKO MIJATOVIĆ & PARTNERS“ d.o.o.  
 Sarajevo

(540)

## PROSTADEX

(511)

**05**

Farmaceutski, veterinarski i higijenski proizvodi; dijetne tvari za medicinske potrebe, hrana za dojenčad; flasteri, materijal za previjanje; materijal za plomiranje zubi i za zubne otiske (zubni vosak).

(111) **BAZ0914126** (181) 2019-08-21  
 (210) BAZ0914126A (220) 2009-08-21  
 (151) 2012-04-24

(732) **A&E Television Networks, LLC**  
**235 East 45 Street, New York, NY**  
**10017**

**US**

(740) Dragan Mićunović

(591) žuta, oker, crvena, crna

(540)



(531) 26.03; 27.05; 29.01;

(511)

**09**

Snimljeni DVD-ovi na polju istorije, istorijskih okruženja, istorijskih drama, istorijskih dokumentaraca i istorijskih subjekata, MP3 fajlovi koji se mogu skidati (daunloudovati), MP3 snimci, on-lajn forumi, vebkast i podkast televizijskog programa na polju istorije, istorijskih okruženja, istorijskih

drama, istorijskih dokumentaraca i istorijskih subjekata.

**38**

Usluge televizijske radiodifuzije; usluge emitovanje kablovske televizije; usluge emitovanja preko Interneta i satelita; usluge podkast i vebkast prenosa.

**41**

Proizvodnja i distribucija televizijskih programa; obrazovne i zabavne usluge u vidu tekućih televizijskih programa na polju istorije, istorijskih okruženja, istorijskih drama, istorijskih dokumentaraca i istorijskih subjekata koji su dostupni putem televizije, audio, video i globalnih kompjuterskih mreža; uređivanje televizijskog programa; uslužno ustupanje prava na emitovanje televizijskih programa različitim stanicama.

(111) **BAZ0914130** (181) 2019-08-24

(210) BAZ0914130A (220) 2009-08-24

(151) 2012-04-19

(732) **Diageo North America, Inc.**  
**801 Main Avenue, Norwalk,**  
**Connecticut 06851**

**US**

(740) PETOŠEVIĆ d.o.o

(540)



(531) 03.07; 24.09; 24.13; 25.01; 27.05;

(511)

**33**

Alkoholna pića.

(111) **BAZ0914132** (181) 2019-08-25  
 (210) BAZ0914132A (220) 2009-08-25  
 (151) 2012-04-25

(732) **Mars, Incorporated**  
**6885 Elm Street, 22101-3883 McLean,**  
**VA**  
**US**

(740) Nedim Krilić  
 (591) smeđa, crvena, žuta, narandžasta, zelena,  
 plava, crna, bijela, siva, oker  
 (540)

## M&M's, fig.

(531) 04.05; 08.01; 26.01; 27.05; 29.01;  
 (511)

**29**

Meso, riba, perad i divljač; mesni ekstrakti; konzervirano,  
 sušeno i kuhano voće i povrće; jaja; mliječni proizvodi;  
 želei, džemovi, kompoti; mlijeko i mliječni napici; proizvodi  
 spravljeni za konzumiranje i sačinjeni pretežno od svih gore  
 navedenih roba.

**30**

Kava i zamjene za kavu; čaj, kakao, čokolada za piće;  
 šećer, riža, tapioka, sago; brašni i proizvodi spravljeni  
 od žitarica; štapići od žitarica; pašta, knedle; kruh, keksi,  
 kolači, tjestenina, čokolada; poslastice; sladoled; led, razne  
 vrste leda i sladoled; med, sirup od melase; so, senf; sirće;  
 umaci (začini), pesto; nadjevi; bilje; premazi; proizvodi  
 spravljeni za konzumiranje i sačinjeni pretežno od svih gore  
 navedenih roba.

(111) **BAZ0914133** (181) 2019-08-25  
 (210) BAZ0914133A (220) 2009-08-25  
 (151) 2012-04-24

(732) **Wm. WRIGLEY Jr. Company**  
**410 North Michigan Avenue,**  
**Chicago, IL 60611**  
**US**

(740) PETOŠEVIĆ d.o.o  
 (540)

## FEEL THE KICK

(511)

**30**

Poslastice, guma za žvakanje, pjenatsa guma za žvakanje,  
 bomboni, mentol bomboni, dražeje i pastile (bomboni).

(111) **BAZ0914143** (181) 2019-08-26  
 (210) BAZ0914143A (220) 2009-08-26  
 (151) 2012-04-11

(732) **PT INDOFOOD SUKSES MAKMUR**  
**Tbk**  
**Sudirman plaza, Indofood Tower,**  
**27th Floor, Jl. Jend. Sudirman Kav.**  
**76-78, 12910 Jakarta Selatan**

**ID**

(740) PETOŠEVIĆ d.o.o  
 (540)



(531) 27.05;  
 (511)

**30**

Kava, čaj, kakao, šećer, riža, tapioka, sago, nadomjesci  
 kave; brašno i proizvodi od žitarica, kruh, kolači, slastice;  
 bomboni; sladoled; med, sirup od melase; kvasac, prašak  
 za dizanje; sol, slačica (senf); ocat, umaci (začini); mirodije;  
 led za hlađenje; makaroni, rezanci, tjestenina za prehranu,  
 rezanci za juhe, brašno (najfinije pšenično brašno).

(111) **BAZ0914144** (181) 2019-08-26  
 (210) BAZ0914144A (220) 2009-08-26  
 (151) 2012-04-19

(732) **Reckitt & Colman (Overseas) Limited**  
**Dansom Lane, Hull HU8 7DS**  
**GB**

(740) "ŽIVKO MIJATOVIĆ & PARTNERS" d.o.o. Sarajevo  
 (591) crna, bijela, nijanse plave, nijanse zelene  
 (540)



(531) 02.09; 29.01;  
 (511)

**05**

Farmaceutski preparati i supstance.

(111) **BAZ0914146** (181) 2019-08-26  
 (210) BAZ0914146A (220) 2009-08-26  
 (151) 2012-04-17

(732) **Novartis AG**  
**4002 Basel**  
**CH**

(740) "ŽIVKO MIJATOVIĆ & PARTNERS" d.o.o. Sarajevo  
 (540)

## ASTMASAN

(511)

**05**

Farmaceutski, veterinarski i higijenski proizvodi; dijetne tvari za medicinske potrebe, hrana za dojenčad; flasteri, materijali za previjanje; materijal za plombiranje zubi i za zubne otiske (zubni vosak).

(111) **BAZ0914147** (181) 2019-08-26  
 (210) BAZ0914147A (220) 2009-08-26  
 (151) 2012-04-17

(732) **NOVARTIS AG**  
**4002 Basel**  
**CH**

(740) "ŽIVKO MIJATOVIĆ & PARTNERS" d.o.o. Sarajevo  
 (540)

## MONTELAIR

(511)

**05**

Farmaceutski, veterinarski i higijenski proizvodi; dijetne tvari za medicinske potrebe, hrana za dojenčad; flasteri, materijali za previjanje; materijal za plombiranje zubi i za zubne otiske (zubni vosak).

(111) **BAZ0914150** (181) 2019-08-27  
 (210) BAZ0914150A (220) 2009-08-27  
 (151) 2012-05-14

(732) **Alokozay FZE**  
**P.O. Box 18165, Jebel Ali Free Zone,**  
**Dubai**  
**AE**

(740) Dr DIANA PROTIĆ-TKALČIĆ  
 (540)



(531) 25.05; 27.05;

(511)

**29**

Meso, riba, perad i divljač; mesni ekstrakti; konzervirano, smrznuto, sušeno i kuhano voće i povrće; hladetina (želei), džemovi, kompoti; jaja, mlijeko i mliječni proizvodi, jogurt; jestiva ulja i masti.

**30**

Kafa, čaj, kakao, šećer, riža, tapioka, sago, nadomjesci kafe; brašno i proizvodi od žitarica, kruh, kolači, poslastice, bomboni, sladoled; med, sirup od melase; kvasac, prašak za dizanje tijesta; so, slačica (senf); ocat, umaci (začini); začini (mirođije); led za hlađenje; ledene kreme, čokolada i kečap.

**32**

Mineralne i gazirane vode te ostala bezalkoholna pića; voćni napici i voćni sokovi; sirupi i ostali preparati za pripremanje napitaka.

(111) **BAZ0914151** (181) 2019-08-27

(210) BAZ0914151A (220) 2009-08-27

(151) 2012-05-14

(732) **Alokozay FZE**

**P.O. Box 18165, Jebel Ali Free Zone,  
Dubai**

**AE**

(740) Dr DIANA PROTIC-TKALČIĆ

(591) plava, bijela

(540)



(531) 27.05;

(511)

**35**

Oglašavanje i reklamiranje; vođenje komercijalnih poslova; komercijalna administracija; uredski poslovi; agencije za uvoz-izvoz.

(111) **BAZ0914152** (181) 2019-08-27

(210) BAZ0914152A (220) 2009-08-27

(151) 2012-06-06

(732) **DOO „DIADDEO” proizvodnja,  
promet i usluge**

**Mihajla Pupina 45, 76100 Brčko**

**BA**

(740) NEMA ZASTUPNIKA

(540)

**DIADDEO**

(511)

**16**

Hartija, karton i proizvodi od njih, koji nisu uključeni u druge klase; štampane stvari; knjigovezački materijal; fotografije; kancelarijski materijal; ljepila za kancelarijske i kućne potrebe; umjetnički materijali; kičice; pisaće mašine i kancelarijski rekviziti (izuzev namještaja); materijali za obuku i nastavu (izuzev aparata); plastični materijal za pakovanje (koji nije uključen u druge klase); štamparska slova; klišeji.

**17**

Guma, gutaperka, kaučuk, azbest, liskun i proizvodi napravljeni od ovih materijala koji nisu uključeni u druge klase; polupreradeni plastični proizvodi; materijali za podbijanje (podloške), zaptivanje i izolovanje; savitljive nemetalne cijevi.

**40**

Obrađivanje materijala.

(111) **BAZ0914153** (181) 2019-08-27  
 (210) BAZ0914153A (220) 2009-08-27  
 (151) 2012-04-25

(732) **PT INDOFOOD SUKSES MAKMUR Tbk**  
**Sudirman plaza, Indofood Tower,  
 27th Floor, Jl. Jend. Sudirman Kav.  
 76-78, 12910 Jakarta Selatan**

**ID**

(740) PETOŠEVIĆ d.o.o  
 (540)



(531) 25.03; 26.11; 27.05;  
 (511)

**30**

Kava, čaj, kakao, šećer, riža, tapioka, sago, nadomjesci kave; brašno i proizvodi od žitarica, kruh, kolači, slastice; bomboni; sladoled; med, sirup od melase; kvasac, prašak za dizanje; sol, slačica (senf); ocat, umaci (začini); mirodije; led za hlađenje; makaroni, rezanci, tjestenina za prehranu, rezanci za juhe, brašno (najfinije pšenično brašno).

(111) **BAZ0914154** (181) 2019-08-27  
 (210) BAZ0914154A (220) 2009-08-27  
 (151) 2012-04-25

(732) **YILDIZ HOLDING A.S.**  
**Kisikli Mah. Ferah Cad. Cesme Sk.  
 No:2/4 B.Camlıca, Uskudar / Istanbul**

**TR**

(740) Dragan Mićunović  
 (591) crvena, bijela, crna  
 (540)

(531) 27.05; 29.01;  
 (511)

**30**

Kafa, kakao, zamjena kafe, zamjena kafe, napitci na bazi kakaa, napitci na bazi kafe, tapioka, sago, makaroni, pekarski proizvodi; kolači i poslastice; biskviti, punjeni i preliveni biskviti, keks, torte, napolitanke, bombone, vafli, krekeri, dezerti od brašna, krem torte, voćni kolač (tart), hljeb, pice, sendviči, dezerti od tjestina sa mlijekom, medom, propolisom za ljudsku ishranu, aditivi i arome za hranu: kečap, majoneza, senf, sosovi, sosovi za salate, paradajz paste, sirće, aromatske smjese za hranu, kvasac, prašak za pecivo, vanila, začini, brašno, proizvodi na bazi griza i skroba za hranu, pudinzi, čajevi, ledeni čajevi, čajevi od limete, rahatluk, smrznuti jogurt (sladoledi), čokolade, čokoladni proizvodi i štanglice, proizvodi preliveni čokoladom ili šećerom, čokoladni proizvodi i slatkiši kao ukrasi za jelke, napitci na bazi čokolade, žvakaće gume, sladoledi, led, so, melasa; pirinač, kuhana lomljena pšenica (bulgur), brašno i proizvodi od žitarica, grickalice i krispi od brašna i žitarica, kornfleks, ovseni obroci, pahuljice za doručak, šećer.

(111) **BAZ0914155** (181) 2019-08-28  
 (210) BAZ0914155A (220) 2009-08-28  
 (151) 2012-04-24

(732) **NOVARTIS AG**  
**4002 Basel**  
**CH**

(740) „ŽIVKO MIJATOVIĆ & PARTNERS“ d.o.o. Sarajevo  
 (540)

**MARASIL**

(511)

**05**

Fitofarmaceutski preparati.

(111) **BAZ0914157** (181) 2019-08-31  
 (210) BAZ0914157A (220) 2009-08-31  
 (151) 2012-05-14

(732) **Patrón Spirits International AG**  
**Spitalstrasse 5, 8200 Schaffhausen**  
**CH**

(740) Dr DIANA PROTIĆ-TKALČIĆ

(540)

## GRAN PATRON PLATINUM

(511)

**33**

Alkoholna pića (izuzev piva); destilirana žestoka alkoholna pića; rum; tekila; vina, likeri.

(111) **BAZ0914158** (181) 2019-08-31  
 (210) BAZ0914158A (220) 2009-08-31  
 (151) 2012-05-21

(732) **Patrón Spirits International AG**  
**Spitalstrasse 5, 8200 Schaffhausen**  
**CH**

(740) Dr DIANA PROTIĆ-TKALČIĆ

(540)

## GRAN PATRON BURDEOS

(511)

**33**

Alkoholna pića (izuzev piva); destilirana žestoka alkoholna pića; rum; tekila; vina, likeri.

(111) **BAZ0914160** (181) 2019-08-31  
 (210) BAZ0914160A (220) 2009-08-31  
 (151) 2012-04-19

(732) **STARBUCKS CORPORATION koja  
 posluje kao STARBUCKS COFFEE  
 COMPANY**

**2401 Utah Avenue South, Seattle,  
 Washington 98134**

**US**

(740) Nedim Krilić

(540)

## VERISMO

(511)

**11**

Električni uređaji, naime uređaji za kuhanje espresso kave i uređaji za kuhanje kave za kućansku i/ili komercijalnu upotrebu.

(111) **BAZ0914163** (181) 2019-09-01  
 (210) BAZ0914163A (220) 2009-09-01  
 (151) 2012-04-19

(732) **Novartis AG**  
**4002 Basel**  
**CH**

(740) „ŽIVKO MIJATOVIĆ & PARTNERS” d.o.o. Sarajevo

(540)

## PROBIRAL

(511)

**05**

Farmaceutski preparati, naime gastrointestinalni preparati.

(111) **BAZ0914165** (181) 2019-09-01  
 (210) BAZ0914165A (220) 2009-09-01  
 (151) 2012-04-19

(732) **NOVARTIS AG**

**4002 Basel**

**CH**

(740) „ŽIVKO MIJATOVIĆ & PARTNERS“ d.o.o. Sarajevo

(540)

## ANGINORME

(511)

**05**

Farmaceutski preparati.

(111) **BAZ0914166** (181) 2019-09-01  
 (210) BAZ0914166A (220) 2009-09-01  
 (151) 2012-04-19

(732) **NOVARTIS AG**

**4002 Basel**

**CH**

(740) „ŽIVKO MIJATOVIĆ & PARTNERS“ d.o.o. Sarajevo

(540)

## OMIDEX

(511)

**05**

Farmaceutski preparati, naime antineoplastici.

(111) **BAZ0914167** (181) 2019-09-01  
 (210) BAZ0914167A (220) 2009-09-01  
 (151) 2012-04-23

(732) **NOVARTIS AG**

**4002 Basel**

**CH**

(740) „ŽIVKO MIJATOVIĆ & PARTNERS“ d.o.o. Sarajevo

(540)

## RABEMED

(511)

**05**

Farmaceutski, veterinarski i sanitarni preparati; dijetetske supstance prilagođene za upotrebu u medicini, hrana za bebe; flasteri, materijali za zavijanje; materijali za plombiranje zuba.

(111) **BAZ0914168** (181) 2019-09-02  
 (210) BAZ0914168A (220) 2009-09-02  
 (151) 2012-05-07

(300) GB

2009-07-10

2520855

(732) **ViiV Healthcare UK Limited**

**980 Great West Road, Brentford,  
 Middlesex TW8 9GS**

**GB**

(740) “ŽIVKO MIJATOVIĆ & PARTNERS” d.o.o. Sarajevo

(540)

## VIIV HEALTHCARE

(511)

**05**

Farmaceutski i medicinski preparati i tvari; vakcine.

**10**

Medicinski i kirurški aparati i instrumenti, inhalatori, dijelovi i oprema za prethodno navedene robe.

**41**

Usluge obrazovanja, posebno vodjenje seminara u vezi zdravstva i zdravstvene informiranosti i rasprostranjivanju materijala u vezi sa tim.

**42**

Usluge istraživanja i razvoja u poljima otkrivanja lijekova, proizvoda za otkrivanje lijekova, farmaceutika i, medicinska dijagnostika, biološki proizvodi, medicinski aparati, uređaji i instrumenti; provodjenje kliničkih pokusa; znanstveno konzultiranje; pribavljanje informacija u polju laboratorijske tehnologije; usluge medicinskih laboratorija; pružanje znanstvenih informacija putem Internet portala.

**44**

Pružanje zdravstvenih i medicinskih informacija o medicinskim poremećajima; savjetodavne i dobrotvorne usluge, posebno pružanje informacija i pomoć u vezi zdravlja i zdravstvene informiranosti; pružanje medicinskih informacija putem Internet portala; sve navedene konzultacije i usluge ujedno pružene putem baze podataka.

(111) **BAZ0914169** (181) 2019-09-03  
 (210) BAZ0914169A (220) 2009-09-03  
 (151) 2012-05-03

(732) **JADRAN - Galenski laboratorij d.d.**  
**Rijeka**  
**Pulac bb, 51000 Rijeka**  
**HR**

(740) Dr DIANA PROTIC-TKALČIĆ  
 (540)

## ESCONTRAL

(511)

**05**

Lijekovi za humanu medicinu.

(111) **BAZ0914172** (181) 2019-09-03  
 (210) BAZ0914172A (220) 2009-09-03  
 (151) 2012-05-03

(732) **Eisai R&D Management Co., Ltd.**  
**No. 6-10, Koishikawa 4-chome,**  
**Bunkyo-ku, Tokyo**  
**JP**

(740) Dr DIANA PROTIC-TKALČIĆ  
 (540)

## LUSEDRA

(511)

**05**

Anestetik za hiruršku i nehiruršku upotrebu i intravenozni sedativno-hipnotički agent.

(111) **BAZ0914174** (181) 2019-09-04  
 (210) BAZ0914174A (220) 2009-09-04  
 (151) 2012-05-11

(732) **Wm. WRIGLEY Jr. Company**  
**410 North Michigan Avenue,**  
**Chicago, IL 60611**  
**US**

(740) PETOŠEVIĆ d.o.o  
 (540)

## ORBIT DELIGHT

(511)

**30**

Poslastice, guma za žvakanje, pjenasta guma za žvakanje, bomboni, mentol bomboni, dražeje i pastile (bomboni).

(111) **BAZ0914175** (181) 2019-09-04  
 (210) BAZ0914175A (220) 2009-09-04  
 (151) 2012-04-24

(732) **Twentieth Century Fox Film Corporation**  
**10201 West Pico Boulevard, Los Angeles, California 90035**  
**US**

(740) PETOŠEVIĆ d.o.o  
 (540)

## FX

(511)

**09**

Zvuci zvona za telefone, grafika, slike za pozadinu za telefone, i muzika koji se mogu preuzimati putem globalne računarske mreže ili bežičnih uređaja; igrani filmovi, televizijski programi i audio-vizuelni sadržaj koji obuhvaća igrani film i televizijski program a koji se mogu preuzimati; audio i video zapisi (snimci) koji obuhvaćaju igrani film i televizijski program a koji se mogu preuzimati; kompjuterski programi za pretraživanje; kompjuterski programi za zaštitu ekrana (skrinsejveri); nasnimljene video vrpce, DVD-ovi i CD-ovi koji sadrže igrani film i televizijski program.



(111) **BAZ0914178** (181) 2019-09-08  
 (210) BAZ0914178A (220) 2009-09-08  
 (151) 2012-05-11

(732) **King Car Food Industrial Co., Ltd.**  
**No. 230, Roosevelt Road, Sec. 3,**  
**Taipei**

**TW**

(740) "Linea Sušić" d.o.o.

(540)



(531) 02.01; 11.03; 27.05;

(511)

**30**

Čaj, zeleni čaj, čaj od limuna, ledeni čaj, napici od čaja, kafa, kafa u zrnju, vrećice sa kafom, mljevena kafa, instant kafa, napici od kafe, napici od kafe sa mlijekom, kafene arome, napici na bazi kafe, čokoladni napici, napici od kakaoa, guma za žvakanje, bomboni od kafe, bomboni, kukuruzne kokice, kolači, instant rezanci, rezanci, sve uključeno u klasu 30.

(111) **BAZ0914180** (181) 2019-09-08  
 (210) BAZ0914180A (220) 2009-09-08  
 (151) 2012-05-07

(732) **BELUPO - Lijekovi i kozmetika d.d.**  
**Danica 5, 48000 Koprivnica**

**HR**

(740) „INTELBIRO” d.o.o.

(540)

**NIBEL**

(511)

**05**

Farmaceutski proizvodi.

(111) **BAZ0914182** (181) 2019-09-08  
 (210) BAZ0914182A (220) 2009-09-08  
 (151) 2012-05-07

(732) **BELUPO - Lijekovi i kozmetika d.d.**  
**Danica 5, 48000 Koprivnica**

**HR**

(740) „INTELBIRO” d.o.o.

(540)

**TOMID**

(511)

**05**

Farmaceutski proizvodi.

(111) **BAZ0914183** (181) 2019-09-08  
 (210) BAZ0914183A (220) 2009-09-08  
 (151) 2012-04-24

(732) **NOVARTIS AG**

**4002 Basel**

**CH**

(740) „ŽIVKO MIJATOVIĆ & PARTNERS” d.o.o. Sarajevo

(540)

**SILMAR**

(511)

**05**

Farmaceutski, veterinarski i higijenski proizvodi; dijetne tvari za medicinske potrebe, hrana za dojenčad; flasteri, materijali za previjanje; materijal za plomiranje zubi i za zubne otiske (zubni vosak).

(111) **BAZ0914186** (181) 2019-09-10  
 (210) BAZ0914186A (220) 2009-09-10  
 (151) 2012-04-24  
 (732) **Laboratoire Garnier & Cie, Société en nom collectif**  
**281, Rue Saint-Honoré, 75008 Paris**  
**FR**  
 (740) «INTELBIRO» d.o.o.  
 (540)

GARNIER  
 Color Intensity

(531) 27.05;

(511)

**03**

Šamponi; gelovi, sprejovi, pjene i balzami za oblikovanje i njegu kose; lakovi za kosu; boje za kosu i sredstva za uklanjanje boje sa kose; preparati za trajno uvijanje i kovrčanje kose; eterična ulja za ličnu upotrebu.

(111) **BAZ0914187** (181) 2019-09-11  
 (210) BAZ0914187A (220) 2009-09-11  
 (151) 2012-05-07

(732) **São Paulo Alpargatas S.A.**  
**Rua Funchal, 160, Vila Olímpia,**  
**04551-903 São Paulo, SP**  
**BR**

(740) PETOŠEVIĆ d.o.o.

(540)

**HAVAIANAS**

(511)

**25**

Odjeća, obuća, pokrivala za glavu.

(111) **BAZ0914188** (181) 2019-09-11  
 (210) BAZ0914188A (220) 2009-09-11  
 (151) 2012-05-07  
 (732) **São Paulo Alpargatas S.A.**  
**Rua Funchal, 160, Vila Olímpia,**  
**04551-903 São Paulo, SP**  
**BR**  
 (740) PETOŠEVIĆ d.o.o.  
 (540)

havaianas.

(531) 27.05;

(511)

**25**

Odjeća, obuća, pokrivala za glavu.

(111) **BAZ0914189** (181) 2019-09-11  
 (210) BAZ0914189A (220) 2009-09-11  
 (151) 2012-05-07

(732) **São Paulo Alpargatas S.A.**  
**Rua Funchal, 160, Vila Olímpia,**  
**04551-903 São Paulo, SP**  
**BR**

(740) PETOŠEVIĆ d.o.o.

(540)



(531) 26.01; 27.05;

(511)

**25**

Odjeća, obuća, pokrivala za glavu.

---

(111) **BAZ0914190** (181) 2019-09-11  
(210) BAZ0914190A (220) 2009-09-11  
(151) 2012-05-29

(732) **BONY d.o.o. Tuzla**  
**Morančani 32A, 75000 Tuzla**  
**BA**

(740) Nedim Krilić

(540)

## RIO

(511)

**32**

Pivo; mineralne i gazirane vode te ostala bezalkoholna pića; voćni napici i voćni sokovi; sirupi i ostali preparati za pripremanje napitaka.

---

(111) **BAZ0914191** (181) 2019-09-14  
(210) BAZ0914191A (220) 2009-09-14  
(151) 2012-05-14

(732) **WYETH LLC**  
**Five Giralda Farms, Madison, New**  
**Jersey 07940**

**US**

(740) Advokat Inja Pašalić

(540)

## HENDRIO

(511)

**05**

Onkološki farmaceutski pripravci.

---

(111) **BAZ0914192** (181) 2019-09-14  
(210) BAZ0914192A (220) 2009-09-14  
(151) 2012-05-14

(732) **WYETH LLC**  
**Five Giralda Farms, Madison, New**  
**Jersey 07940**

**US**

(740) Advokat Inja Pašalić

(540)

## BOSULIF

(511)

**05**

Onkološki farmaceutski pripravci.

---

(111) **BAZ0914193** (181) 2019-09-14  
(210) BAZ0914193A (220) 2009-09-14  
(151) 2012-05-14

(732) **WYETH LLC**  
**Five Giralda Farms, Madison, New**  
**Jersey 07940**

**US**

(740) Advokat Inja Pašalić

(540)

## BIXSUTA

(511)

**05**

Onkološki farmaceutski pripravci.

---

(111) **BAZ0914194** (181) 2019-09-14  
(210) BAZ0914194A (220) 2009-09-14  
(151) 2012-05-14

(732) **WYETH LLC**  
**Five Giralda Farms, Madison, New**  
**Jersey 07940**

**US**

(740) Advokat Inja Pašalić

(540)

## BOVZUTA

(511)

**05**

Onkološki farmaceutski pripravci.

(111) **BAZ0914200** (181) 2019-09-15  
 (210) BAZ0914200A (220) 2009-09-15  
 (151) 2012-05-14

(732) **Wm. WRIGLEY Jr. Company**  
**410 North Michigan Avenue,**  
**Chicago, IL 60611**  
**US**

(740) PETOŠEVIĆ d.o.o  
 (540)

## ORBIT ESSENTIALS

(511)

**30**

Poslastice, guma za žvakanje, pjenasta guma za žvakanje, bomboni, mentol bomboni, dražeje i pastile (bomboni).

(111) **BAZ0914201** (181) 2019-09-15  
 (210) BAZ0914201A (220) 2009-09-15  
 (151) 2012-05-14

(732) **Wm. WRIGLEY Jr. Company**  
**410 North Michigan Avenue,**  
**Chicago, IL 60611**  
**US**

(740) PETOŠEVIĆ d.o.o  
 (540)

## SUPPORT YOUR DEFENSES

(511)

**30**

Poslastice, guma za žvakanje, pjenasta guma za žvakanje, bomboni, mentol bomboni, dražeje i pastile (bomboni).

(111) **BAZ0914202** (181) 2019-09-15  
 (210) BAZ0914202A (220) 2009-09-15  
 (151) 2012-05-14

(732) **Wm. WRIGLEY Jr. Company**  
**410 North Michigan Avenue,**  
**Chicago, IL 60611**  
**US**

(740) PETOŠEVIĆ d.o.o  
 (540)

## RELAXING MOMENT

(511)

**30**

Poslastice, guma za žvakanje, pjenasta guma za žvakanje, bomboni, mentol bomboni, dražeje i pastile (bomboni).

(111) **BAZ0914204** (181) 2019-09-15  
 (210) BAZ0914204A (220) 2009-09-15  
 (151) 2012-04-27

(732) **NOVARTIS AG**  
**4002 Basel**  
**CH**

(740) „ŽIVKO MIJATOVIĆ & PARTNERS” d.o.o. Sarajevo  
 (540)

## FLOXICLAQ

(511)

**05**

Farmaceutski preparati.

(111) **BAZ0914205** (181) 2019-09-15  
 (210) BAZ0914205A (220) 2009-09-15  
 (151) 2012-04-27

(732) **NOVARTIS AG**  
**4002 Basel**  
**CH**

(740) „ŽIVKO MIJATOVIĆ & PARTNERS” d.o.o. Sarajevo  
 (540)

## CIMOCINOX

(511)

**05**

Farmaceutski preparati.

---

---

(111) **BAZ0914206** (181) 2019-09-16

(210) BAZ0914206A (220) 2009-09-16

(151) 2012-04-26

(300) UA

2009-04-09

M2009 04079

(732) **JT International S.A.**

**1 Rue de la Gabelle, 1211 Geneva 26**

**CH**

(740) PETOŠEVIĆ d.o.o

(540)



(531) 01.05; 01.07; 26.01; 26.04, 27.05;

(511)

**34**

Duhan, tvornički obrađen ili neobrađen; duhan za pušenje, duhan za lulu, duhan za motanje, duhan za žvakanje; cigarete, cigare, cigarilosi; supstance za pušenje koje se prodaju odvojeno ili pomiješane sa duhanom, a koje se ne koriste u medicinske ili ljekovite svrhe; burmut (duhan za šmrkanje); pribor za pušače obuhvaćen klasom 34; cigaretni papir, tube za cigarete i šibice.

---

---

(111) **BAZ0914208** (181) 2019-09-17

(210) BAZ0914208A (220) 2009-09-17

(151) 2012-05-11

(732) **Srednja strukovna škola s pravom javnodsti „Centar za obrazovanje” Široki Brijeg**

**Trnska cesta 187., 88220 Široki Brijeg**

**BA**

(740) NEMA ZASTUPNIKA

(591) roza, siva

(540)



(531) 20.07; 25.01; 29.01;

(511)

**41**

Obuka; stručno osposobljavanje.

---

---

(111) **BAZ0914209** (181) 2019-09-17

(210) BAZ0914209A (220) 2009-09-17

(151) 2012-05-11

(732) **Srednja strukovna škola s pravom javnodsti „Centar za obrazovanje” Široki Brijeg**

**Trnska cesta 187., 88220 Široki Brijeg**

**BA**

(740) NEMA ZASTUPNIKA

(540)

SREDNJA STRUKOVNA ŠKOLA S PRAVOM JAVNOSTI  
**CENTAR ZA OBRAZOVANJE**  
ŠIROKI BRIJEG

(531) 27.05;

(511)

**41**

Obuka; stručno osposobljavanje.

(111) **BAZ0914210** (181) 2019-09-17  
 (210) BAZ0914210A (220) 2009-09-17  
 (151) 2012-05-11  
 (732) **Srednja strukovna škola s pravom  
 javnodsti „Centar za obrazovanje”  
 Široki Brijeg**  
**Trnska cesta 187., 88220 Široki Brijeg**  
**BA**  
 (740) NEMA ZASTUPNIKA  
 (591) roza  
 (540)

*Nikad nije kasno!*

(531) 27.05; 29.01;  
 (511)

**41**

Obuka; stručno osposobljavanje.

(111) **BAZ0914211** (181) 2019-09-17  
 (210) BAZ0914211A (220) 2009-09-17  
 (151) 2012-05-11  
 (732) **Srednja strukovna škola s pravom  
 javnodsti „Centar za obrazovanje”  
 Široki Brijeg**  
**Trnska cesta 187., 88220 Široki Brijeg**  
**BA**  
 (740) NEMA ZASTUPNIKA  
 (591) roza, siva  
 (540)



(531) 20.07; 25.01; 27.05; 29.01;  
 (511)

**41**

Obuka; stručno osposobljavanje.

(111) **BAZ0914212** (181) 2019-09-17  
 (210) BAZ0914212A (220) 2009-09-17  
 (151) 2012-05-11  
 (732) **Srednja strukovna škola s pravom  
 javnodsti „Centar za obrazovanje”  
 Široki Brijeg**  
**Trnska cesta 187., 88220 Široki Brijeg**  
**BA**  
 (740) NEMA ZASTUPNIKA  
 (591) roza  
 (540)

*Još nije kasno*

(531) 27.05; 29.01;  
 (511)

**41**

Obuka; stručno osposobljavanje.

(111) **BAZ0914214** (181) 2019-09-17  
 (210) BAZ0914214A (220) 2009-09-17  
 (151) 2012-04-20  
 (732) **NOVARTIS AG**  
**4002 Basel**  
**CH**  
 (740) „ŽIVKO MIJATOVIĆ & PARTNERS” d.o.o. Sarajevo  
 (540)

**TENZIBER**

(511)

**05**

Farmaceutski, veterinarski i sanitarni proizvodi; dijetalne tvari prilagođene za medicinsku upotrebu, hrana za bebe; flasteri, materijali za previjanje; materijali za plombiranje zubi i za zubne otiske (zubni vosak).

---

---

(111) **BAZ0914215** (181) 2019-09-17

(210) BAZ0914215A (220) 2009-09-17

(151) 2012-04-20

(732) **NOVARTIS AG**

**4002 Basel**

**CH**

(740) „ŽIVKO MIJATOVIĆ & PARTNERS” d.o.o. Sarajevo

(540)

## CANSARTAN

(511)

**05**

Farmaceutski, veterinarski i sanitarni proizvodi; dijetalne tvari prilagođene za medicinsku upotrebu, hrana za bebe; flasteri, materijali za previjanje; materijali za plombiranje zubi i za zubne otiske (zubni vosak).

---

---

(111) **BAZ0914216** (181) 2019-09-17

(210) BAZ0914216A (220) 2009-09-17

(151) 2012-04-20

(732) **NOVARTIS AG**

**4002 Basel**

**CH**

(740) „ŽIVKO MIJATOVIĆ & PARTNERS” d.o.o. Sarajevo

(540)

## ZAPILUX

(511)

**05**

Farmaceutski preparati.

---

---

(111) **BAZ0914218** (181) 2019-09-18

(210) BAZ0914218A (220) 2009-09-18

(151) 2012-05-14

(732) **WYETH LLC**

**Five Giralda Farms, Madison, New Jersey 07940**

**US**

(740) Advokat Inja Pašalić

(540)

## BRYNDIR

(511)

**05**

Onkološki farmaceutski pripravci.

---

---

(111) **BAZ0914219** (181) 2019-09-18

(210) BAZ0914219A (220) 2009-09-18

(151) 2012-05-14

(732) **WYETH LLC**

**Five Giralda Farms, Madison, New Jersey 07940**

**US**

(740) Advokat Inja Pašalić

(540)

## ARAZOG

(511)

**05**

Onkološki farmaceutski pripravci.

(111) **BAZ0914223** (181) 2019-09-18  
 (210) BAZ0914223A (220) 2009-09-18  
 (151) 2012-05-14

(732) **WYETH LLC**  
**Five Giralda Farms, Madison, New Jersey 07940**  
**US**

(740) Advokat Inja Pašalić  
 (540)

**TAMLIAY**

(511)

**05**

Onkološki farmaceutski pripravci.

(111) **BAZ0914225** (181) 2019-09-18  
 (210) BAZ0914225A (220) 2009-09-18  
 (151) 2012-05-23

(732) **Airtac Enterprise Co., Ltd.**  
**No.23, Tzu You Street, Tu Cheng City, Taipei County, Taiwan**  
**CN**

(740) BRANKO V. MARIĆ  
 (540)

**ATC**

(511)

**07**

Mašine i mašinski alati; motori i pogonske mašine (osim motora za kopnena vozila); spojke (kvačila), prijenosni uteđaji (osim za kopnena vozila); poljoprivredne naprave (osim onih koje se pokreću ručno); inkubatori za jaja.

(111) **BAZ0914226** (181) 2019-09-18  
 (210) BAZ0914226A (220) 2009-09-18  
 (151) 2012-05-28

(732) **„BOROVO” DRUŠTVO SA OGRANIČENOM ODGOVORNOŠĆU ZA PROMET ROBA I USLUGA SARAJEVO**

**Grbavička br. 38, Sarajevo**  
**BA**

(740) NEMA ZASTUPNIKA  
 (540)

**Borovo**

(531) 27.05;

(511)

**35**

Prodaja na malo i veliko, dopisno ili elektroničkim putem.

(111) **BAZ0914229** (181) 2019-09-21  
 (210) BAZ0914229A (220) 2009-09-21  
 (151) 2012-05-23

(732) **Otkrytoe aktsionernoe obschestvo „GAZPROM”**  
**ul. Nametkina, 16, 117997 Moscow**  
**RU**

(740) Dr DIANA PROTIĆ-TKALČIĆ

(591) tamno plava, svijetlo plava, bijela

(540)



(531) 01.15; 27.03; 27.05; 29.01;



(511)

**01**

Hemijski proizvodi za industriju, znanost, fotografsku djelatnost, ratarstvo, povrtlarstvo i šumarstvo; sirova umjetna smola, sirova plastika; gnojivo za zemlju.

**04**

Industrijska ulja i masti; sredstva za podmazivanje; goriva i rasvjetne tvari; ulja, plin, uljni plin, plinovi za gorenje, tečni plin, kompresovani plin, električna energija.

**16**

Papir, karton i proizvodi od tih materijala koji nisu obuhvaćeni drugim klasama; štamparski proizvodi; proizvodi za uvezivanje knjiga; fotografije; pribor za pisanje; ljepila (ljepljive tvari) za papirne proizvode ili za kućanstvo; slikarski pribor; kistovi; pisaće mašine i kancelarijski pribor (osim namještaja); oprema za nastavu i obuku (osim aparata); plastični materijali za ambalažu (koji nisu obuhvaćeni drugim klasama); štamparska slova; klišeji.

**35**

Oglašavanje i reklamiranje; vođenje komercijalnih poslova; komercijalna administracija; uredski poslovi.

**37**

Izgradnja; popravak; usluge postavljanja.

**39**

Prevoz; pakovanje i skladištenje proizvoda.

**40**

Obrada materijala.

**42**

Analiza eksploatacije naftnih polja, testiranje naftnih izvora i izvora plina, usluge traženja nafte, plina i minerala, geološka istraživanja, hemijske analize i istraživanja, inženjering.

(111) **BAZ0914230** (181) 2019-09-21

(210) BAZ0914230A (220) 2009-09-21

(151) 2012-05-23

(732) **Otkrytoe aktsionernoe obschestvo „GAZPROM”**

**ul. Nametkina, 16, 117997 Moscow  
RU**

(740) Dr DIANA PROTIĆ-TKALČIĆ

(591) tamno plava, svijetlo plava, bijela

(540)



(531) 01.15; 27.03; 27.05; 29.01;

(511)

**01**

Hemijski proizvodi za industriju, znanost, fotografsku djelatnost, ratarstvo, povrtlarstvo i šumarstvo; sirova umjetna smola, sirova plastika; gnojivo za zemlju.

**04**

Industrijska ulja i masti; sredstva za podmazivanje; goriva i rasvjetne tvari; ulja, plin, uljni plin, plinovi za gorenje, tečni plin, kompresovani plin, električna energija.

**16**

Papir, karton i proizvodi od tih materijala koji nisu obuhvaćeni drugim klasama; štamparski proizvodi; proizvodi za uvezivanje knjiga; fotografije; pribor za pisanje; ljepila (ljepljive tvari) za papirne proizvode ili za kućanstvo; slikarski pribor; kistovi; pisaće mašine i kancelarijski pribor (osim namještaja); oprema za nastavu i obuku (osim aparata); plastični materijali za ambalažu (koji nisu obuhvaćeni drugim klasama); štamparska slova; klišeji.

**35**

Oglašavanje i reklamiranje; vođenje komercijalnih poslova; komercijalna administracija; uredski poslovi.

**37**

Izgradnja; popravak; usluge postavljanja.

**39**

Prevoz; pakovanje i skladištenje proizvoda.

**40**

Obrada materijala.

**42**

Analiza eksploatacije naftnih polja, testiranje naftnih izvora i izvora plina, usluge traženja nafte, plina i minerala, geološka istraživanja, hemijske analize i istraživanja, inženjering.

(111) **BAZ0914232** (181) 2019-09-21  
 (210) BAZ0914232A (220) 2009-09-21  
 (151) 2012-05-23

(732) **Oracle America, Inc.**  
**500 Oracle Parkway, Redwood  
 Shores, California 94065**

**US**

(740) Dr DIANA PROTIĆ-TKALČIĆ

(540)



(531) 03.07; 24.17; 27.05;

(511)

**09**

Znanstveni, nautički, geodetski, fotografski, kinematografski i optički aparati i instrumenti kao i aparati i instrumenti za vaganje, mjerenje, signalizaciju, kontrolu (inspekciju), za pomoć (spašavanje) i za obuku; aparati i instrumenti za vođenje, distribuiranje, transformisanje, akumuliranje, podešavanje ili upravljanje električne energije; aparati za snimanje, prenos ili reprodukciju zvuka ili slika; magnetske podloge za snimanje, akustične ploče; automati i mehanizmi za automatske uređaje koji se pokreću uz prethodno ubacivanje kovanica; registarske blagajne, mašine za računanje, oprema za obradu podataka i kompjuteri; uređaji za gašenje požara; kompjuterski hardver, kompjuterski softver; kompjuterski periferni uređaji, oprema za ulaz podataka, oprema za izlaz podataka, oprema za pohranjivanje podataka i oprema za prenos podataka; kompjuterski programi i baze podataka; kompjuterski programi koji se mogu učitati sa globalne kompjuterske mreže; softver za obradu teksta; softver za obradu dokumenata; softver za rad sa proračunskim tablicama; softver za grafičku prezentaciju i odgovarajući pomoćni softver za njegovu upotrebu; softver za upravljanje podacima i za upravljanje bazama podataka; softver za organizatore, kalendare i rasporede; softver za upravljanje projektima i raspoređivanje redosljedna poslova na projektima za opštu namjenu; kompjuterski softver za prihvatanje, organizovanje i distribuiranje podataka, informacija i znanja za zajedničko korištenje u okviru radne grupe; softver za elektronsku poštu; softver za elektronski prenos podataka; softver za pristup, korištenje, kreiranje i održavanje kompjuterskih grupa za razmjenu vijesti i novosti; softver za izvođenje matematičkih računskih operacija; softver za dizajniranje web stranica; softver za kompjuterske mreže; kompjuterski softver za navigaciju, prelistavanje i prenos informacija na kompjutere, kompjuterske mreže i Internet; kompjuterski softver za distribuiranje i pregledavanje nekog drugog kompjuterskog softvera; softver za kompjuterske operacione sisteme;

kompjuterski softver za sigurnost kod kontrole pristupa informacijama i za sigurnu komunikaciju; kompjuterski softver za testiranje kompatibilnosti kompjuterskog softvera; kompjuterski softver za kompjutersku emulaciju; kompjuterski softver za pravljenje grafičkog interfejsa; kompjuterski softver za razvoj, kompilaciju i izvršavanje nekog drugog kompjuterskog softvera; uputstva za upotrebu pohranjena na elektronskom mediju koja se isporučuju sa svim prethodno navedenim proizvodima; elektronske publikacije.

**41**

Obuka i stručno osposobljavanje.

**42**

Dizajn i razvoj kompjuterskog hardvera i softvera, održavanje softvera, obezbjeđivanje privremenog korištenja softvera koji se ne može učitati i obrade podataka.

(111) **BAZ0914235** (181) 2019-09-22

(210) BAZ0914235A (220) 2009-09-22

(151) 2012-05-14

(732) **Advokat Pašalić & Partners**  
**Pruščakova 9, 71000 Sarajevo**

**BA**

(740) Advokat Inja Pašalić

(540)

ADVOKAT  
 PAŠALIĆ & PARTNERS

(531) 27.05.01;

(511)

**35**

Oglašavanje i reklamiranje; vođenje komercijalnih poslova; komercijalna administracija; uredski poslovi.

**36**

Osiguranje; finansijski poslovi; monetarni poslovi; upravljanje nekretninama.

**42**

Naučne i tehnološke usluge kao i pripadajuće usluge istraživanja i koncepcije; usluge industrijskih analiza i istraživanja; koncepcija i razvoj računara i računarskih programa.

**45**

Pravne usluge.

(111) **BAZ0914237** (181) 2019-09-23  
 (210) BAZ0914237A (220) 2009-09-23  
 (151) 2012-05-23

(732) **General Media Communications,  
 6800 Broken Sound Pkwy, Suite 100,  
 Boca Raton, FL 33487**

**US**

(740) Dr DIANA PROTIĆ-TKALČIĆ

(540)

## PENTHOUSE HD

(511)

**09**

Sklopovska oprema za dekodiranje kablovske ili satelitske televizije, modemi za uslovni pristup, pametne kartice, prethodno plaćene kartice koje omogućavaju pristup programima na kanalima i emitovanim programima; DVD; mali portabilni uređaji za memorisanje podataka, uključujući uređaje pod imenom USB stick, thumb, drive, jump drive, key chain drive, i drugi uređaji za kompjutersko memorisanje podataka.

**16**

Knjižice, pamfleti, poster, knjige, novinarske obavijesti i drugi štampani materijali; pribor za pisanje, papir za pisanje, uključujući sveske, blokove; sprave za pisanje, uključujući pera.

**35**

Oglašavanje i reklamiranje putem novina, magazina, radija, TV, Interneta i putem drugih medija; organizovanje i učestvovanje na izložbama u komercijalne svrhe ili oglasno-reklamne svrhe.

**38**

Usluge telekomunikacija i emitovanja, uključujući bez ograničenja djelovanje jednog ili više kablovskih, satelitskih ili zemaljskih televizijskih kanala.

**41**

Proizvodnja i distribucija filmova i drugih oblika razonode koji se prikazuju putem jednog ili više kablovskih, satelitskih ili zemaljskih televizijskih kanala i putem emitovanja; organizovanje i učestvovanje na izložbama namijenjenim u kulturne ili odgojne svrhe; organizovanje i učestvovanje na konferencijama za novinare.

(111) **BAZ0914238** (181) 2019-09-23  
 (210) BAZ0914238A (220) 2009-09-23  
 (151) 2012-05-23

(732) **General Media Communications,  
 6800 Broken Sound Pkwy, Suite 100,  
 Boca Raton, FL 33487**

**US**

(740) Dr DIANA PROTIĆ-TKALČIĆ

(540)



(531) 14.05; 24.17; 26.04; 26.07;

(511)

**09**

Sklopovska oprema za dekodiranje kablovske ili satelitske televizije, modemi za uslovni pristup, pametne kartice, prethodno plaćene kartice koje omogućavaju pristup programima na kanalima i emitovanim programima; DVD; mali portabilni uređaji za memorisanje podataka, uključujući uređaje pod imenom USB stick, thumb, drive, jump drive, key chain drive, i drugi uređaji za kompjutersko memorisanje podataka.

**16**

Knjižice, pamfleti, poster, knjige, novinarske obavijesti i drugi štampani materijali; pribor za pisanje, papir za pisanje, uključujući sveske, blokove; sprave za pisanje, uključujući pera.

**35**

Oglašavanje i reklamiranje putem novina, magazina, radija, TV, Interneta i putem drugih medija; organizovanje i učestvovanje na izložbama u komercijalne svrhe ili oglasno-reklamne svrhe.

**38**

Usluge telekomunikacija i emitovanja, uključujući bez ograničenja djelovanje jednog ili više kablovskih, satelitskih ili zemaljskih televizijskih kanala.

**41**

Proizvodnja i distribucija filmova i drugih oblika razonode koji se prikazuju putem jednog ili više kablovskih, satelitskih ili zemaljskih televizijskih kanala i putem emitovanja; organizovanje i učestvovanje na izložbama namijenjenim u kulturne ili odgojne svrhe; organizovanje i učestvovanje na konferencijama za novinare.

(111) **BAZ0914239** (181) 2019-09-23  
 (210) BAZ0914239A (220) 2009-09-23  
 (151) 2012-05-23

(732) **General Media Communications,  
 6800 Broken Sound Pkwy, Suite 100,  
 Boca Raton, FL 33487**

**US**

(740) Dr DIANA PROTIĆ-TKALČIĆ

(540)

## PENTHOUSE

(511)

**09**

Sklopovska oprema za dekodiranje kablovske ili satelitske televizije, modemi za uslovni pristup, pametne kartice, prethodno plaćene kartice koje omogućavaju pristup programima na kanalima i emitovanim programima; DVD; mali portabilni uređaji za memorisanje podataka, uključujući uređaje pod imenom USB stick, thumb, drive, jump drive, key chain drive, i drugi uređaji za kompjutersko memorisanje podataka.

**16**

Knjižice, pamfleti, poster, knjige, novinarske obavijesti i drugi štampani materijali; pribor za pisanje, papir za pisanje, uključujući sveske, blokove; sprave za pisanje, uključujući pera.

**35**

Oglašavanje i reklamiranje putem novina, magazina, radija, TV, Interneta i putem drugih medija; organizovanje i učestvovanje na izložbama u komercijalne svrhe ili oglasno-reklamne svrhe.

**38**

Usluge telekomunikacija i emitovanja, uključujući bez ograničenja djelovanje jednog ili više kablovskih, satelitskih ili zemaljskih televizijskih kanala.

**41**

Proizvodnja i distribucija filmova i drugih oblika razonode koji se prikazuju putem jednog ili više kablovskih, satelitskih ili zemaljskih televizijskih kanala i putem emitovanja; organizovanje i učestvovanje na izložbama namijenjenim u kulturne ili odgojne svrhe; organizovanje i učestvovanje na konferencijama za novinare.

(111) **BAZ0914240** (181) 2019-09-23  
 (210) BAZ0914240A (220) 2009-09-23  
 (151) 2012-05-07

(732) **BELUPO - Lijekovi i kozmetika d.d.  
 Danica 5, 48000 Koprivnica  
 HR**

(740) „INTELBIRO” d.o.o.

(540)

## UROSAL

(511)

**05**

Farmaceutski proizvodi, dijetne tvari za medicinske potrebe.

(111) **BAZ0914241** (181) 2019-09-23  
 (210) BAZ0914241A (220) 2009-09-23  
 (151) 2012-05-04

(732) **Kia Motors Corporation  
 231, Yangjae-dong, Seocho-gu,  
 Seoul**

**KR**

(740) “ŽIVKO MIJATOVIĆ & PARTNERS” d.o.o. Sarajevo

(591) crvena, bijela, crna

(540)



(531) 26.01; 27.05;

(511)

**36**

Osiguranje protiv štete; osiguranje protiv nesreće; automobilsko osiguranje; osiguranje za požar, garantno osiguranje; osiguranje za nesreće u industriji; usluge opšteg osiguranja; osiguranje protiv pljačke; subrogaciono osiguranje; osiguranje mešetarstva; usluge finansiranja za nove tehnologije; bankarske usluge za zajedničku štednju; izdavanje sefova; finansiranje prodaja nadnica; usluge finansija za investiranje u maloprodaju; kupovina i prodaja obveznica; finansiranje prodaja na otplatu; osiguranje kreditnih kartica; međunarodno bankarstvo; finansiranje kupnje na lizing.

(111) **BAZ0914242** (181) 2019-09-23  
 (210) BAZ0914242A (220) 2009-09-23  
 (151) 2012-06-11

(732) **NIPPON SODA CO., LTD.**  
**2-1, Ohtemachi 2-chome, Chiyoda-**  
**ku, Tokyo**

**JP**

(740) „ŽIVKO MIJATOVIĆ & PARTNERS” d.o.o. Sarajevo

(540)

## NISSORUN

(511)

**05**

Insekticidi za upotrebu u poljoprivredi i vrtlarstvu; akricidi za upotrebu u poljoprivredi i vrtlarstvu; herbicidi za upotrebu u poljoprivredi i vrtlarstvu; insekticidi za kontrolu termita; preparati za uništavanje štetočina.

(111) **BAZ0914251** (181) 2019-09-24  
 (210) BAZ0914251A (220) 2009-09-24  
 (151) 2012-04-24

(732) „**NOBEL ILAÇ SANAYII ve TICARET ANONIM ŞİRKETİ**”

**Inkilap mah. Akçakoca sok. No.10.**  
**Ümraniye, İstanbul**

**TR**

(740) “STAM” d.o.o.

(540)

## Clast

(511)

**05**

Farmaceutski i veterinarski proizvodi; higijenski proizvodi za upotrebu u medicini; dijetne tvari za medicinske potrebe, hrana za dojenčad; flasteri, materijal za previjanje; materijal za plombiranje zubi i za zubne otiske; dezinfekcija sredstava; proizvodi za uništavanje životinjskih štetočina; fungicidi, herbicidi.

(111) **BAZ0914254** (181) 2019-09-28  
 (210) BAZ0914254A (220) 2009-09-28  
 (151) 2012-04-24

(732) **Wm. WRIGLEY Jr. Company**  
**410 North Michigan Avenue,**  
**Chicago, IL 60611**

**US**

(740) PETOŠEVIĆ d.o.o

(540)

## WRIGLEY'S 5

(511)

**30**

Poslastice, guma za žvakanje, pjenasta guma za žvakanje, bomboni, mentol bomboni, dražeje i pastile (bomboni).

(111) **BAZ0914255** (181) 2019-09-28  
 (210) BAZ0914255A (220) 2009-09-28  
 (151) 2012-04-24

(732) **Wm. WRIGLEY Jr. Company**  
**410 North Michigan Avenue,**  
**Chicago, IL 60611**

**US**

(740) PETOŠEVIĆ d.o.o

(540)

## A TINGLING

## SPEARMINT

(511)

**30**

Poslastice, guma za žvakanje, pjenasta guma za žvakanje, bomboni, mentol bomboni, dražeje i pastile (bomboni).

(111) **BAZ0914256** (181) 2019-09-28  
 (210) BAZ0914256A (220) 2009-09-28  
 (151) 2012-04-24

(732) **Wm. WRIGLEY Jr. Company**  
**410 North Michigan Avenue,**  
**Chicago, IL 60611**  
**US**

(740) PETOŠEVIĆ d.o.o

(540)

## COBALT

(511)

**30**

Poslastice, guma za žvakanje, pjenasta guma za žvakanje, bomboni, mentol bomboni, dražeje i pastile (bomboni).

(111) **BAZ0914257** (181) 2019-09-29  
 (210) BAZ0914257A (220) 2009-09-29  
 (151) 2012-05-04

(732) **SmithKline Beecham Limited**  
**980 Great West Road, Brentford,**  
**Middlesex TW8 9GS**

**GB**

(740) "ŽIVKO MIJATOVIĆ & PARTNERS" d.o.o. Sarajevo

(540)

## TISSIMA

(511)

**05**

Farmaceutski preparati i substance.

(111) **BAZ0914258** (181) 2019-09-30  
 (210) BAZ0914258A (220) 2009-09-30  
 (151) 2012-05-14

(732) **TDK KABUSHIKI KAISHA (TDK CORPORATION)**  
**13-1, 1-chome, Nihonbashi, Chuo-ku,**  
**Tokyo**

**JP**

(740) Advokat Inja Pašalić

(540)

**TDK-EPC**

(531) 27.05;

(511)

**09**

Aparati i instrumenti naučni, pomorski, geodetski, fotografski, kinematografski, optički, za vaganje, merenje, signalizaciju, kontrolu (inspekciju), spasavanje i nastavu; aparati i instrumenti za provodjenje, isključivanje, transformisanje, akumuliranje, regulisanje ili kontrolisanje električne energije; aparati za snimanje, prenos i reprodukovanje zvuka ili slike; magnetni nosioci podataka, diskovi za snimanje; automatske mašine i mehanizmi za aparate koji se pokreću novcem ili žetonom; registar kase, računске mašine, oprema za obradu podataka i kompjuteri; aparati za gašenje požara; oznaka kuće za punu liniju električnih, inženjerskih i elektronskih uređaja za industriju telekomunikacije, automotorne elektronike i elektronike za industriju i široku potrošnju; električni, inženjerski i/ili elektronski uređaji za industriju telekomunikacije, automotorne elektronike i elektronike za industriju i široku potrošnju; električni/elektronski delovi; električni/elektronski uređaji; električne/elektronske komponente; električni/elektronski materijali; električne/elektronske pasivne komponente; keramičke komponente; mikrotalasna keramika; kondenzatori; keramički kondenzatori; višeslojni keramički kondenzatori; sklopovi elemenata sastavljenih od kondenzatora; EMC komponente (komponente za elektromagnetnu kompatibilnost); feritni izolatori; keramički izolatori; izolacione kuglice za čipove; električni/elektronski filteri; filteri za električne signale; filteri za kontrolu frekvencije signala; filteri za suzbijanje interferencije radio talasa; EMC filteri (filteri za elektromagnetnu kompatibilnost); filteri sa tri priključka; filteri zajedničkog (opšteg) moda; prigušni ventili; kalemovi prigušnih ventila; kalemovi prigušnog ventila zajedničkog (opšteg) moda; namotaji prigušnog ventila diferencijalnog moda; kalemovi vršne jačine struje; kalupni kalemovi; varistors; stezni filteri (feritno jezgo sa kućištem); feriti; feritni materijali; feritna jezgra; dielektrični filteri; keramički filteri; piezoelektrični filteri; filteri na bazi feritnih kuglica; filteri za šum; induktori; kalemovi; transformatori; električni/elektronski transformatori; pulsni transformatori; strujni transformatori; limovi za prigušivanje šuma; magnetni limovi; materijali za apsorpciju

i zaštitu od elektromagnetnog zračenja; prigušivači mikrotalasa; prigušivači elektromagnetnog zračenja; prigušivači radio talasa; visokofrekventne elektromagnetne supstance; gluve sobe; oprema/uređaji za sistem testiranja EMC (elektromagnetne kompatibilnosti), koji se prodaju pojedinačno ili u sklopovima; senzori; senzori za merenje temperature; termistori; NTC termistori; PTC termistori; termoosetljivi prekidači; senzori vlage; senzori površinskog potencijala; senzori zupčanika; senzori zupčanika za detektovanje uglova; senzori zupčanika za detektovanje brzine; mehanički senzori; senzori koncentracije /preostale količine tonera; senzori nivoa praha; senzori otvorenih/zatvorenih vrata; prekidači za reze (brave) za vrata; elektromagnetni senzori; pobuđivači; uranjači; uranjači (delovi mašina); komponente za mehanički pogon; raspršivači; jedinice raspršivača; ultrazvučne jedinice raspršivača; ovlaživači za sisteme raspršivača; pumpe; piezoelektronične komponente; piezoelektrični proizvodi; piezoelektronični keramički filteri; rezonatori; rezonantna kola; keramički rezonatori; tela za sondiranje; piezoelektrični prijemnici; piezoelektrične zujalice; elektromagnetne zujalice; piezoelektronski pobuđivači; magnetostrikcioni rezonatori; diskriminatori; keramički diskriminatori; termalne glave štampača; tankoslojne termalne kuglice, glave za snimanje / reprodukciju; magnetne glave; tankoslojne magnetne glave; kontroleri memorije; kontroleri postojeće memorije; kontroleri fleš memorije; kontroleri NAND fleš memorije; fleš memorija; memorijske kartice; fleš memorijske kartice; postojana memorija; postojeće memorijske kartice; CF (kompakt fleš) kartice; CF (kompakt fleš) kartice za industrijsku upotrebu; SSD diskovi; SSD diskovi za industrijsku upotrebu; poluprovodnički uređaji; poluprovodničke memorije; adapteri za kartice za memoriju; ekrani; OLED ekrani; LED diode; OLED diode; RF komponente (komponente za radio frekvenciju); antene; keramičke antene; višeslojne čip antene; pojasni filteri; dielektrični pojasni filteri; cirkulatori; cirkulatori za bazne stanice; izolatori; izolatori za bazne stanice; multiplekseri; diplekseri; višeslojni diplekseri; višeslojni pojasni filteri; tankoslojni pojasni filteri; fazni pomerači; višeslojni fazni pomerači; linije za kašnjenje; linije opsega; propusnici za niske frekvencije; višeslojni propusnici za niske frekvencije; propusnici za visoke frekvencije; višeslojni propusnici za visoke frekvencije; baluni; balun transformatori; višeslojni balun transformatori; tankoslojni balun transformatori; spojnice; direkcione spojnice; višeslojne direkcione spojnice; LAN komponente; bežični LAN moduli; uređaji za bežičnu radio transmisiju; aparati za bežičnu telefoniju; električni/elektronski otpornici; duplo uravnoteženi mikseri; terminatori; transduktori; akcelerometri; elektrode; magneti; feritni magneti; magneti sa plastičnim vezivom; magneti sa gumenim vezivom; magnetni limovi; magnetna jezgra; magnetni materijali; napajanje, dovodi naizmenične struje; DC/DC konvertori (konvertori jednosmerne u jednosmernu struju); DC/AC invertori (invertori jednosmerne u naizmeničnu struju); dovodi struje sa prekidačem; filteri za šum; UPS (sistemi za neprekidno napajanje); solarne ćelije; tankoslojne solarne ćelije; invertori; balasti za invertore; balast za fluorescentne lampe za električno osvetljavanje; konvertori; fabrički sistemi za automatizaciju; oprema za obradu poluprovodničkih ploča; oprema za izradu poluprovodnika; FOUN Load Port (stanica za podršku kontejnera za transport poluprovodničkih ploča pri čemu je poklopac kontejnera za transport odvojen, ili odvojiv, od kontejnera za transport); mašina za montiranje flip čipova; dispenser flip čipova; mašine za umetanje komponenti; mašine za masovno napajanje (masovni fideri); mašine za

sekvenciranje komponenti; sistemi za lasersko obeležavanje; mašine za montiranje komponenti čipova; integrisanakola; štampane ploče; ploče sa integrisanim kolom; baterije; prazne magnetne trake; prazni magnetni diskovi; prazne magnetne optičke trake; prazni optički diskovi; SAW komponente (komponente za površinske akustične talase); SAW filteri (filteri za površinske akustične talase); SAW rezonatori (rezonatori za površinske akustične talase); duplekseri; RF moduli (moduli za radio frekvencije); SAW moduli (moduli za površinske akustične talase); frontovani moduli (fronted modules); diode; zaustavljači; osigurači za zaštitu od naponskog udara; osigurači od prenapona; keramičke prekidačke komponente; keramičke grejne komponente; prekidači sa zazorom između elektroda; filteri za konverziju; kondenzatori napajanja; tantal čip kondenzatori; aluminijski elektrolitični kondenzatori; ultra kondenzatori; induktivne feritne komponente; tankoslojni kondenzatori; polimerski čip-kondenzatori; dodaci za ferite; induktivni otpornici za SMT (tehnologiju površinskog montiranja); otpornici za indukciju električne energije za SMT (tehnologiju površinskog montiranja); linijski transformatori; filteri za oklopljene sobe; EMC komponente za spoj između slojeva; metal oksid varistori; keramički poluprovodnici; filteri za mikrotalasni pojas; mikrotalasni rezonatori; mikrotalasne keramičke komponente; dielektrični keramički filteri; moduli visoke frekvencije; mikrotalasni moduli; LTCC moduli; komponente za površinske talase; komponente za zapreminske talase; dielektrični materijali; materijali za elektrode; BAW (bulk acoustic wave) komponente; FBAR (film bulk acoustic wave) komponente; MEMS komponente (komponente za mikro elektro mehanički sistemi); MEMS senzori; RF moduli; moduli elektronskih kola; H-ML (high level multilayer) uređaji; ESD komponente (komponente za elektrostatičko pražnjenje); EMI komponente (komponente za elektromagnetnu interferenciju); optičke komponente; PLC kola; TOSA (predajni optički podslop); ROSA (prijemni optički podslop); optički senzori; optički senzori za opseg vidljivog reflektujućeg svetla; optički prigušivači; optičke spojnice; optički spliteri; optički filteri; optički prekidači; optički izolatori; optički cirkulatori; optički modulatori; optički konektori; optički multiplekseri; optički demultiplekseri (razdelnici); optički prijemnici; foto diode; moduli optičkih senzora; moduli optičkih senzora za opseg vidljivog reflektujućeg svetla; moduli optičkih spojnica; moduli optičkih splitera; moduli optičkih filtera; moduli optičkih prekidača; moduli optičkih izolatora; moduli optičkih cirkulatora; moduli faradej rotatora; moduli optičkih modulatora; moduli optičkih konektora; moduli optičkih multipleksera; moduli optičkih demultipleksera (razdelnika); moduli optičkih prijemnika; moduli foto dioda; sklopovi optičkih senzora; sklopovi optičkih senzora iz opsega vidljivog reflektujućeg svetla; sklopovi optičkih prigušivača; sklopovi optičkih spojnica; sklopovi optičkih spliteri; sklopovi optičkih filtera; sklopovi optičkih prekidača; sklopovi optičkih izolatora; sklopovi optičkih cirkulatora; sklopovi faradej rotatora; sklopovi optičkih modulatora; sklopovi optičkih konektora; sklopovi optičkih multipleksera; sklopovi optičkih demultipleksera; sklopovi optičkih prijemnika; sklopovi foto dioda; predajnički optički podslopovi; prijemnički optički podslopovi; faradej rotatori; piezoelektrični uređaji; višeslojni varistori; višeslojni NTC termistori; delovi i oprema za napred navedenu robu, i sva roba koja spada u klasu 09.

(111) **BAZ0914259** (181) 2019-09-30  
 (210) BAZ0914259A (220) 2009-09-30  
 (151) 2012-05-17

(732) **Poljoprivredni Institut Republike  
 Srpske, Banja Luka**  
**Knjaza Miloša 17, 78000 Banja Luka**  
**BA**

(740) Advokat Inja Pašalić  
 (591) žuta, zelena, bijela  
 (540)



(531) 05.07;  
 (511)

**05**  
 Farmaceutski i veterinarski preparati; sanitarni preparati za medicinsku upotrebu; dijetetske supstance prilagođene za upotrebu u medicini, hrana za bebe; materijali za plombiranje zuba, zubarska smola; dezinfekciona sredstva; preparati za uništavanje štetočina; fungicidi, herbicidi.

**31**  
 Poljoprivredni, vrtlarski i šumski proizvodi i zrnevlje koji nisu uključeni u druge klase; žive životinje; svježe voće i povrće; sjeme, prirodne biljke i cvijeće; hrana za životinje, slad.

**41**  
 Obrazovne usluge; pripremanje obuke; razonoda; sportske i kulturne aktivnosti.

**42**  
 Naučne i tehnološke usluge i istraživanje i projektovanje u vezi navedenih usluga; usluge industrijskih analiza i istraživanja; projektovanje i razvoj kompjuterskog hardvera i softvera.

**44**  
 Medicinske usluge, veterinarske usluge; higijenska zaštita i njega ljepote zaljude i životinje; agrikulturne, hortikulturne i šumarske usluge.

**45**  
 Individualne i društvene usluge koje pružaju drugi, radi zadovoljavanja potreba pojedinaca; usluge obezbjeđenja radi zaštite imovine i lica.

(111) **BAZ0914263** (181) 2019-10-01  
 (210) BAZ0914263A (220) 2009-10-01  
 (151) 2012-05-21

(732) **Next Retail Limited**  
**Desford Road, Enderby, Leicester**  
**LE19 4AT**  
**GB**

(740) "ŽIVKO MIJATOVIĆ & PARTNERS" d.o.o. Sarajevo  
 (540)

## NEXT

(511)

**14**  
 Plemeniti metali i njihove legure i proizvodi od tih materijala ili obloženi tim materijalima, koji nisu obuhvaćeni drugim razredima; pravi i lažni nakit, drago kamenje; urarski proizvodi i kronometrički instrumenti.

**18**  
 Životinjske kože; bičevi i sedlarsko remenarski proizvodi; kišobrani, suncobrani i štapovi; koža, imitacija kože, proizvodi od tih materijala koji nisu obuhvaćeni drugim razredima; kovčezi i torbe.

**35**  
 Usluge maloprodaje, uključujući usluge maloprodaje ponuđene putem generalnih prodavaonica robe i odjeće, kataloga za naručivanje mailom, online, putem televizijskih kanala, putem mobilnih telefona i direktnog marketinga, sve povezano sa prodajom odjeće, pokrivala za glavu i obuće, nakita, satova, modnih dodataka, kućnih artikala, ručnika, posteljine, tekstila, namještaja, aparata za rasvjetu, igraćaka, električnih proizvoda, kozmetike, ne medicinskih higijenskih proizvoda, naočala, kutija za nošenje, proizvoda od kože, ručnih torbi, sportskih torbi, putnih torbi, torbi za kupovanje (šoping), kozmetičkih torbi, poštanskih torbi, vrećica, torbi za dokumente i dječjih torbi, kuhinjske opreme, boja, tapeta, zidnih naljepnica i stukatura, slika, okvira za slike, električnih proizvoda, kamera; pružanje informacija i savjeta u vezi usluga maloprodaje vezanih za prehodno navedene robe; savjetovanje o poslovnom upravljanju uključujući pružanje pomoći i savjeta u upravljanju maloprodajnim prodavaonicama u polju prethodno navedenih roba.



(111) **BAZ0914264** (181) 2019-10-01  
 (210) BAZ0914264A (220) 2009-10-01  
 (151) 2012-05-04

(732) **SmithKline Beecham Limited**  
**980 Great West Road, Brentford,**  
**Middlesex TW8 9GS**

**GB**

(740) "ŽIVKO MIJATOVIĆ & PARTNERS" d.o.o. Sarajevo  
 (540)

## DUADART

(511)

**05**

Farmaceutski preparati i tvari za liječenje i sprječavanje uroloških i bolesti i poremećaja prostate.

(111) **BAZ0914265** (181) 2019-10-01  
 (210) BAZ0914265A (220) 2009-10-01  
 (151) 2012-05-04

(732) **SmithKline Beecham Limited**  
**980 Great West Road, Brentford,**  
**Middlesex TW8 9GS**

**GB**

(740) "ŽIVKO MIJATOVIĆ & PARTNERS" d.o.o. Sarajevo  
 (540)

## DUEDART

(511)

**05**

Farmaceutski preparati i tvari za liječenje i sprječavanje uroloških i bolesti i poremećaja prostate.

(111) **BAZ0914266** (181) 2019-10-01  
 (210) BAZ0914266A (220) 2009-10-01  
 (151) 2012-05-03

(732) **Novartis AG**  
**4002 Basel**

**CH**

(740) „ŽIVKO MIJATOVIĆ & PARTNERS" d.o.o. Sarajevo  
 (540)

## IRBENOX

(511)

**05**

Farmaceutski preparati.

(111) **BAZ0914268** (181) 2019-10-02  
 (210) BAZ0914268A (220) 2009-10-02  
 (151) 2012-05-09

(732) **Universal City Studios LLC**  
**100 Universal City Plaza, Universal**  
**City, California 91608**

**US**

(740) Dr DIANA PROTIĆ-TKALČIĆ  
 (540)

## STUDIO UNIVERSAL

(511)

**38**

Telekomunikacije.

**41**

Obuka; stručno osposobljavanje; razonoda; sportske i kulturne djelatnosti.

(111) **BAZ0914269** (181) 2019-10-02  
 (210) BAZ0914269A (220) 2009-10-02  
 (151) 2012-05-09

(732) **Universal City Studios LLC**  
**100 Universal City Plaza, Universal**  
**City, California 91608**

**US**

(740) Dr DIANA PROTIĆ-TKALČIĆ  
 (540)

## SYFY

(511)

**38**

Telekomunikacije.

**41**

Obuka; stručno osposobljavanje; razonoda; sportske i kulturne djelatnosti.

(111) **BAZ0914270** (181) 2019-10-02  
 (210) BAZ0914270A (220) 2009-10-02  
 (151) 2012-05-04  
 (300) EM  
 2009-04-03  
 008198641

(732) **Reckitt & Colman (Overseas) Limited**  
**Dansom Lane, Hull, HU8 7DS**  
**GB**

(740) "ŽIVKO MIJATOVIĆ & PARTNERS" d.o.o. Sarajevo  
 (540)

## SUPREM'ESSENCE

(511)

**03**

Ne medicinski toaletni preparati; kozmetički i preparati za ljepotu; ovlažavajuće kreme, losioni, pjenice i gelovi; eksfolijanti; preparati za čišćenje kože; preparati za izbjeljivanje za osobnu upotrebu; preparati za depiliranje; vosak za depiliranje; inhibitori za ponovni rast dlaka; preparati, uključujući kreme, gelove i pjenice, za upotrebu prije, za vrijeme i poslije brijanja ili otklanjanje dlaka; maramice za brisanje za depilaciju; impregnirane maramice i jastučići za njegu kože.

(111) **BAZ0914276** (181) 2019-10-06  
 (210) BAZ0914276A (220) 2009-10-06  
 (151) 2012-05-04

(732) **Budget Rent A Car System. Inc.**  
**6 Sylvan Way, Parsippany, New**  
**Jersey 07054**

**US**

(740) "INTELBIRO" d.o.o.

(540)

## BUDGET

(511)

**39**

Usluge iznajmljivanja i davanja u operativni zakup vozila (lizing).

(111) **BAZ0914277** (181) 2019-10-06  
 (210) BAZ0914277A (220) 2009-10-06  
 (151) 2012-05-23

(732) **Kimberly-Clark Worldwide, Inc.**  
**Neenah, WI 54956**  
**US**

(740) Dr DIANA PROTIĆ-TKALČIĆ

(540)

## TERESITA

(511)

**16**

Papirni ubrusi, rupčići za lice od finog papira, toaletni papir, papirne stolne salvete.

**35**

Oglašavanje i reklamiranje u vezi apsorcentnih proizvoda za brisanje.

(111) **BAZ0914278** (181) 2019-10-06  
 (210) BAZ0914278A (220) 2009-10-06  
 (151) 2012-05-09

(732) **Universal City Studios LLC**  
**100 Universal City Plaza, Universal**  
**City, California 91608**

**US**

(740) Dr DIANA PROTIĆ-TKALČIĆ

(540)



(531) 01.05; 01.17; 27.05;

(511)

**38**

Telekomunikacije.

**41**

Obuka; stručno osposobljavanje; razonoda; sportske i kulturne djelatnosti.

(111) **BAZ0914279** (181) 2019-10-06  
 (210) BAZ0914279A (220) 2009-10-06  
 (151) 2012-05-03  
 (300) US  
 2009-04-06  
 77708027

(732) **The Procter & Gamble Company**  
**One Procter & Gamble Plaza,**  
**Cincinnati, Ohio 45202**

**US**

(740) Dr DIANA PROTIC-TKALČIĆ

(540)



(531) 01.15; 09.03; 26.01; 26.13; 27.05;

(511)

**16**

Pelene za jednokratnu upotrebu.

(111) **BAZ0914280** (181) 2019-10-06  
 (210) BAZ0914280A (220) 2009-10-06  
 (151) 2012-05-09  
 (300) NZ  
 2009-09-28  
 813358

(732) **Universal City Studios LLC**  
**100 Universal City Plaza, Universal**  
**City, California 91608**

**US**

(740) Dr DIANA PROTIC-TKALČIĆ

(540)



(531) 27.05;

(511)

**38**

Telekomunikacione usluge; usluge emitovanja; organizovanje i distribuiranje televizijskog emitovanja/programa putem bežičnih i kablovskih mreža; prenos filmskih, televizijskih, teletext i videotext programa ili emitovanja; organizovanje i obezbjeđivanje pristupa za korisnike raznim komunikacionim mrežama, uključujući pristup interaktivnim aplikacijama, a naročito za distribuciju podataka; prikupljanje, isporučivanje i prenos poruka, novinarskih izvještaja i podataka o istraživanju tržišta (uključujući upotrebu elektronskih medija i/ili kompjutera); prenos zvuka i slika putem satelita; emitovanje obrađenih ili neobrađenih podataka putem satelita; učitavanje i ažuriranje operativnog softvera putem kablova ili satelita; emitovanje plaćene-TV (pay-TV), uključujući video-po-zahjevnu (video-on-demand) i plati-pa-gledaj (pay-per-view), takođe i za treća lica u funkciji digitalne platforme; obezbjeđivanje informacija za treća lica koje se odnose na emitovanje programa i raspoređivanje, emitovanje informacija putem bežičnih ili ožičenih mreža; on-line usluge i prenos, uključujući prenos informacija i poruka koje obuhvataju elektronsku poštu; operativni rad kanala za telekupovinu; operativni rad komunikacionih mreža uz pomoć multimedijalne digitalne tehnologije, posebno za pristup Internetu, telekupovini i tebankarstvu, uključujući za upotrebu sa televizijskim ekranima; operativni rad mreža za prenos poruka, slika, teksta, govora i podataka; prenos informacija, uključujući zvuk, slike i podatke; prenos podataka o plaćanju/troškovnicima.

**41**

Razonoda, obuka i usluge poduke; usluge rasonode putem televizije; usluge rasonode putem filma, muzike, sporta, videa i pozorišta; proizvodnja, pripremanje, predstavljanje, distribuiranje, licensiranje, udruživanje, umrežavanje, prodaja i iznajmljivanje televizijskih, teletext i videotext programa i igranih filmova, animiranih filmova, i zvučnih i video zapisa; proizvodnja rasonode koja se odvija uživo, proizvodnja rasonode koja se prikazuje na televiziji; proizvodnja i iznajmljivanje obrazovnog materijala i materijala za podučavanje; organizovanje, proizvodnja i prikazivanje sadržaja koji su namijenjeni za obrazovanje, kulturu ili rasonodu; organizovanje, proizvodnja i prikazivanje takmičenja, smotri, igara, kvizova, izložbi, sportskih događaja, šou programa, šou programa koji se snimaju/ prikazuju na raznim lokacijama; događaja za publiku i događaja koji se odvijaju na pozornici, pozorišnih predstava, koncerata, događaja koji se odvijaju uživo i događaja u kojima učestvuju publika; obezbjeđivanje rasonode i obučavanja kojima se pristupa putem komunikacijskih i kompjuterskih mreža; obezbjeđivanje informacija koje se odnose na bilo koje prethodno pomenute usluge.

(111) **BAZ0914281** (181) 2019-10-06

(210) BAZ0914281A (220) 2009-10-06

(151) 2012-05-23

(732) **Belkin International, Inc.**  
**501 W. Walnut Street, Compton,**  
**California**

**US**

(740) Dr DIANA PROTIC-TKALČIĆ

(540)

**BELKIN**

(511)

**09**

Znanstveni, nautički, geodetski, fotografski, kinematografski i optički aparati i instrumenti kao i aparati i instrumenti za vaganje, mjerenje, signalizaciju, kontrolu (inspekciju), za pomoć (spašavanje) i za obuku; aparati i instrumenti za vođenje, distribuiranje, transformisanje, akumuliranje, podešavanje ili upravljanje električne energije; audio i audio-vizuelne komponente i oprema; telekomunikacione komponente i oprema; aparati za snimanje, prenos ili reprodukciju zvuka ili slika; magnetske podloge za snimanje; kompjuterski hardver, softver, dijelovi, periferali, i oprema; akustične ploče; automati i mehanizmi za automatske uređaje koji se pokreću uz prethodno ubacivanje kovanica; registarske blagajne, mašine za računanje, oprema za obradu podataka i kompjuteri; uređaji za gašenje požara.

**18**

Torbe i navlake za nošenje kompjutera, prenosivih kompjutera, i kompjuterskih komponenti; koža i imitacija kože, i proizvodi od tih materijala koji nisu obuhvaćeni drugim klasama; životinjske kože, kože sa krznom; kovčezi

i putne torbe; kišobrani, suncobrani i štapovi za hodanje; bičevi i sedlarsko-remenarski proizvodi.

**35**

Oglašavanje i reklamiranje; vođenje komercijalnih poslova; komercijalna administracija; uredski poslovi; usluge maloprodaje i veleprodaje; usluge prodaje putem pošte i interneta; usluge uvoza-izvoza; usluge distribucije roba.

(111) **BAZ0914287** (181) 2019-10-07

(210) BAZ0914287A (220) 2009-10-07

(151) 2012-05-09

(732) **„JANUS“ d.o.o. Brčko Distrikt**  
**Brčko Distrikt, ul. Zaima Mušanovića**  
**br. 112**

**BA**

(740) „STAM“ d.o.o.

(540)

**JANUS**

(511)

**07**

Strojevi i alatni strojevi; motori (osim motora za kopnena vozila); spojke, prijenosni uređaji (osim onih za kopnena vozila); poljoprivredne naprave osim onih koji se pokreću ručno; inkubatori za jaja.

**25**

Odjeća, obuća, pokrivala za glavu.

**35**

Oglašavanje i reklamiranje; vođenje komercijalnih poslova; komercijalna administracija; uredski poslovi.

(111) **BAZ0914289** (181) 2019-10-08  
 (210) BAZ0914289A (220) 2009-10-08  
 (151) 2012-05-10

(732) **Hemofarm A.D. Farmaceutsko-hemijska industrija Vršac**  
**Beogradski put bb, 26 300 Vršac**  
**RS**

(740) „ŽIVKO MIJATOVIĆ & PARTNERS” d.o.o. Sarajevo  
 (540)

## THOR

(511)

**05**

Farmaceutski, veterinarski i higijenski proizvodi; dijetne tvari za medicinske potrebe, hrana za dojenčad; flasteri, materijal za previjanje; materijali za plombiranje zubi i za zubne otiske; dezinfekcijska sredstva; proizvodi za uništavanje životinjskih štetočina; fungicidi, herbicidi.

(111) **BAZ0914290** (181) 2019-10-08  
 (210) BAZ0914290A (220) 2009-10-08  
 (151) 2012-05-09

(732) **Tikkurila Oy**  
**Kuninkaalantie 1, 01300 Vantaa**  
**FI**

(740) „Linea Sušić” d.o.o.  
 (540)

## VIVACOLOR

(511)

**02**

Boje, lakovi i glazure; zaštite od hrđe te od propadanja i truljenja drva; tvari za bojanje; nagrizzajuće tvari; prirodne sirove smole; metali u listovima i u prahu za slikare, dekoratere, tiskare i umjetnike.

(111) **BAZ0914293** (181) 2019-10-09  
 (210) BAZ0914293A (220) 2009-10-09  
 (151) 2012-05-29

(732) **Sinclair Pharmaceuticals Limited**  
**Unit 4, Godalming Business Centre,**  
**Woolsack Way, Godalming, Surrey**  
**GU7 1XW**

**GB**

(740) PETOŠEVIĆ d.o.o.  
 (540)

## ATOPICLAIR

(511)

**05**

Farmaceutski i veterinarski proizvodi; higijenski proizvodi za upotrebu u medicini; dijetne tvari za medicinske potrebe, hrana za dojenčad; flasteri, materijali za previjanje; materijali za plombiranje zubi i za zubne otiske; dezinfekcijska sredstva; proizvodi za uništavanje životinjskih štetočina; fungicidi, herbicidi; farmaceutski proizvodi i supstance za liječenje kožnih bolesti kod ljudi; farmaceutski proizvodi i supstance za liječenje alergijskog dermatitisa, atopijskog dermatitisa i/ili kontaktnog dermatitisa kod ljudi.

(111) **BAZ0914294** (181) 2019-10-09  
 (210) BAZ0914294A (220) 2009-10-09  
 (151) 2012-05-29

(732) **Sinclair Pharmaceuticals Limited**  
**Unit 4, Godalming Business Centre,**  
**Woolsack Way, Godalming, Surrey**  
**GU7 1XW**

**GB**

(740) PETOŠEVIĆ d.o.o.  
 (540)

## XCLAIR

(511)

**05**

Farmaceutski i veterinarski proizvodi; higijenski proizvodi za upotrebu u medicini; dijetne tvari za medicinske potrebe, hrana za dojenčad; flasteri, materijali za previjanje; materijali za plombiranje zubi i za zubne otiske; dezinfekcijska sredstva; proizvodi za uništavanje životinjskih štetočina; fungicidi, herbicidi; jela i pića koja su prilagođena za medicinske potrebe; sredstva za dezodoriranje zraka; farmaceutski proizvodi i supstance za liječenje kožnih bolesti; farmaceutski proizvodi i supstance za liječenje radijacijskog dermatitisa; kreme, losioni i topijski tretmani za kožne bolesti i radijacijskog dermatitisa.

(111) **BAZ0914295** (181) 2019-10-09  
 (210) BAZ0914295A (220) 2009-10-09  
 (151) 2012-05-29

(732) **Sinclair Pharmaceuticals Limited**  
**Unit 4, Godalming Business Centre,**  
**Woolsack Way, Godalming, Surrey**  
**GU7 1XW**

**GB**

(740) PETOŠEVIĆ d.o.o

(540)

## SINLICE

(511)

**03**

Preparati za bijeljenje i ostale tvari za pranje rublja; preparati za čišćenje, poliranje, odmaščivanje i struganje; sapuni; parfimerijski proizvodi; eterična ulja, kozmetički proizvodi, losioni za kosu; proizvodi za njegu zub.

**05**

Farmaceutski i veterinarski proizvodi; higijenski proizvodi za upotrebu u medicini; dijetne tvari za medicinske potrebe, hrana za dojenčad; flasteri, materijali za previjanje; materijali za plombiranje zubi i za zubne otiske; dezinfekcijska sredstva; proizvodi za uništavanje životinjskih štetočina; fungicidi, herbicidi, insekticidi; medicinski tretman za uši; proizvodi za uništavanje uši; tretman za uši; medicinski šamponi.

(111) **BAZ0914296** (181) 2019-10-09

(210) BAZ0914296A (220) 2009-10-09

(151) 2012-05-29

(732) **Sinclair Pharmaceuticals Limited**  
**Unit 4, Godalming Business Centre,**  
**Woolsack Way, Godalming, Surrey**  
**GU7 1XW**

**GB**

(740) PETOŠEVIĆ d.o.o

(540)

## HERPCLAIR

(511)

**03**

Kozmetički preparati za tretiranje herpesa i groznica; balzam za usne za tretiranje herpesa i groznica; masti za tretiranje herpesa i groznica; kreme za tretiranje herpesa i groznica.

**05**

Medicinski preparati za liječenje herpesa i groznica; farmaceutski preparati za liječenje herpesa i groznica; medicinski balzami za usne za liječenje herpesa i groznica; medicinske masti za liječenje herpesa i groznica; medicinske kreme za liječenje herpesa i groznica.

198

(111) **BAZ0914298** (181) 2019-10-09  
 (210) BAZ0914298A (220) 2009-10-09  
 (151) 2012-06-13

(732) **Kimberly-Clark Worldwide, Inc.**  
**Neenah, WI 54956**  
**US**

(740) Dr DIANA PROTIĆ-TKALČIĆ

(591) svijetlo plava, tamno plava, crna, bijela, zlatna, roza

(540)



(531) 03.02; 29.01;

(511)

**16**

Fini papir, papirne maramice, toaletni papir, papirni ubrusi, papirne stolne salвете.

(111) **BAZ0914299** (181) 2019-10-13

(210) BAZ0914299A (220) 2009-10-13

(151) 2012-05-21

(732) **THE GOODYEAR TIRE & RUBBER**  
**COMPANY**

**1144 East Market Street, Akron, Ohio**  
**44316-0001**

**US**

(740) PETOŠEVIĆ d.o.o

(540)

## GOODYEAR

(511)

**12**

Gume.

(111) **BAZ0914305** (181) 2019-10-14  
 (210) BAZ0914305A (220) 2009-10-14  
 (151) 2012-05-23

(300) EM  
 2009-04-15  
 008217069

(732) **RECKITT & COLMAN (Overseas) LIMITED**  
**Dansom Lane, Hull, HU8 7DS**  
**GB**

(740) "ŽIVKO MIJATOVIĆ & PARTNERS" d.o.o. Sarajevo

(591) nijanse plave, narandžasta, bijela, roza

(540)



(531) 09.03; 13.03; 25.01; 26.11; 27.05; 29.01;

(511)

**03**

Preparati za izbjeljivanje i druge supstance za pranje; deterdženti; sapuni; stinak za pranje; sapun za pranje veša u boji; preparati za pranje; preparati za suho pranje; preparati za pranje tepiha; šamponi; preparati za domaćinstvo za otklanjanje kamenca i prljavštine; omekšivači za veš; dodaci pri pranju veša; preparati za otklanjanje fleka.

(111) **BAZ0914307** (181) 2019-10-16  
 (210) BAZ0914307A (220) 2009-10-16  
 (151) 2012-05-25

(732) **SANOFI PASTEUR LIMITED/SANOFI PASTEUR LIMITEE**

**1755 Steeles Avenue, Toronto, Ontario M2R 3T4**

**CA**

(740) Nedim Krilić

(540)

## IMMUCYST

(511)

**05**

Farmaceutski proizvodi, cjeviva.

(111) **BAZ0914308** (181) 2019-10-16  
 (210) BAZ0914308A (220) 2009-10-16  
 (151) 2012-05-25

(732) **SANOFI PASTEUR, Société Anonyme**

**2 Avenue Pont Pasteur, 69007 Lyon**  
**FR**

(740) Nedim Krilić

(540)

## VAXIGRIP JUNIOR

(511)

**05**

Farmaceutski proizvodi, cjeviva.

(111) **BAZ0914310** (181) 2019-10-19  
 (210) BAZ0914310A (220) 2009-10-19  
 (151) 2012-05-25

(732) **Tata Motors Limited, An Indian Company, Manufacturers & Merchants**

**Bombay House, 24 Homi Mody Street, Hutatma Chowk, Mumbai 400001, Maharashtra**

**IN**

(740) "ŽIVKO MIJATOVIĆ & PARTNERS" d.o.o. Sarajevo

(540)

## INDIGO MANZA

(511)

**12**

Vozila za kretanje po zemlji i dijelovi za iste uključeni u klasu 12.

(111) **BAZ0914311** (181) 2019-10-20  
 (210) BAZ0914311A (220) 2009-10-20  
 (151) 2012-05-23

(732) **JADRAN - Galenski laboratorij d.d. Rijeka**

**Pulac bb, 51000 Rijeka**

**HR**

(740) Dr DIANA PROTIĆ-TKALČIĆ

(540)

## MONTELUX

(511)

**05**

Lijekovi za humanu medicinu.

(111) **BAZ0914312** (181) 2019-10-20  
 (210) BAZ0914312A (220) 2009-10-20  
 (151) 2012-05-25

(732) **„ALMA RAS” d.o.o.**

**Olovske Luke bb, 71340 Olovo**

**BA**

(740) „INTELBIRO” d.o.o.

(591) narandžasta

(540)



(531) 09.01; 27.05; 29.01;

(511)

**14**

Pravi i lažni nakit, drago kamenje; urarski proizvodi i kronometrički instrumenti.

**18**

Koža, imitacije kože, proizvodi od tih materijala koji nisu obuhvaćeni drugim razredima; životinjske kože; kovčezi i torbe; kišobrani, suncobrani i štapovi za hodanje; bičevi i sedlarsko remenarski proizvodi.

**20**

Namještaj, zrcala, okviri; proizvodi koji nisu obuhvaćeni drugim razredima, od drva, pluta, trske, šiblja, rožine, kosti, bjelokosti, usovine, kornjačevine, ambre, sedefa, morske zgure (stive); nadomjesci svih tih materijala ili plastični proizvodi.

**22**

Konopci, uzice, mreže, šatori, cerade, jedra, vreće (koji nisu obuhvaćeni drugim razredima); materijal za punjenje (nabijanje) (osim gume i plastike); sirovi vlaknasti tekstilni materijali.

**23**

Konac za tekstilnu upotrebu.

**24**

Tkanine i tekstilni proizvodi koji nisu obuhvaćeni drugim razredima; pokrivači za krevete i stolove.

**25**

Odjeća, obuća, pokrivala za glavu.

**27**

Sagovi, prostirači, strunjače, linoleumi i ostali pokrivači za podove; netekstilne zidne tapete



(111) **BAZ0914314** (181) 2019-10-20  
 (210) BAZ0914314A (220) 2009-10-20  
 (151) 2012-05-14  
 (732) **AstraZeneca UK Limited**  
**15 Stanhope Gate, London W1K 1LN**  
**GB**  
 (740) Nedim Krilić  
 (540)

## IRESSA

(511)  
**05**  
 Farmaceutski preparati i supstance.

(111) **BAZ0914315** (181) 2019-10-20  
 (210) BAZ0914315A (220) 2009-10-20  
 (151) 2012-05-14  
 (732) **AstraZeneca UK Limited**  
**15 Stanhope Gate, London W1K 1LN**  
**GB**  
 (740) Nedim Krilić  
 (591) crvena, bijela, crna  
 (540)



(531) 26.11; 27.05; 29.01;  
 (511)  
**05**  
 Farmaceutski preparati i supstance.

(111) **BAZ0914316** (181) 2019-10-21  
 (210) BAZ0914316A (220) 2009-10-21  
 (151) 2012-04-27  
 (732) **Rosen Institute**  
**825 Bancroft Way, Berkeley, CA 94710**  
**US**  
 (740) "ACTINNOVA" d.o.o.  
 (540)

## ROSEN METHOD

(511)  
**41**  
 Praktična obuka osoba u primjeni nježnog pritiska za relaksaciju ljudske muskulature i obučavanje naprednih tehnika pokreta tijela, i primjena tehnike nježnog pritiska od tako obučanih ljudi.

(111) **BAZ0914317** (181) 2019-10-22  
 (210) BAZ0914317A (220) 2009-10-22  
 (151) 2012-05-25  
 (732) **GENERAL MOTORS CORPORATION**  
**300 Renaissance Center, City of**  
**Detroit, State of Michigan 48265-3000**  
**US**  
 (740) "ŽIVKO MIJATOVIĆ & PARTNERS" d.o.o. Sarajevo  
 (540)

## CADILLAC CTS

(511)  
**12**  
 Motorna kopnena vozila.

(111) **BAZ0914318** (181) 2019-10-22  
 (210) BAZ0914318A (220) 2009-10-22  
 (151) 2012-04-27

(732) **NOVARTIS AG**  
**4002 Basel**  
**CH**

(740) „ŽIVKO MIJATOVIĆ & PARTNERS“ d.o.o. Sarajevo  
 (540)

## CANDECARD

(511)

**05**

Farmaceutski preparati.

(111) **BAZ0914319** (181) 2019-10-22  
 (210) BAZ0914319A (220) 2009-10-22  
 (151) 2012-04-27

(732) **NOVARTIS AG**  
**4002 Basel**  
**CH**

(740) “ŽIVKO MIJATOVIĆ & PARTNERS” d.o.o. Sarajevo  
 (540)

## CANDEPRES

(511)

**05**

Farmaceutski preparati.

(111) **BAZ0914325** (181) 2019-10-23  
 (210) BAZ0914325A (220) 2009-10-23  
 (151) 2012-05-21

(300) EM  
 2009-06-12  
 008359093

(732) **AstraZeneca AB**  
**Mats Kola, Global Intellectual**  
**Property, Trade Marks, Forskargatan**  
**10, SE-151 85 Södertälje**  
**SE**

(740) Nedim Krilić

(540)

## HEALTH

## CONNECTSUS ALL

(511)

**05**

Farmaceutski preparati u oblastima onkologije, kardiovaskularnih poremećaja, respiratornih poremećaja, inflamacija/infekcija, gastrointestinalnih poremećaja i poremećaja centralnog nervnog sistema.

**10**

Kirurški, medicinski i zubarski aparati i instrumenti, umjetni udovi, oči i zubi; ortopedski proizvodi; pribor za šivanje rana.

**16**

Papir, karton i proizvodi od tih materijala koji nisu obuhvaćeni drugim razredima; tiskarski proizvodi; fotografije; pribor za pisanje; oprema za nastavu i obuku (osim aparata); plastični materijali za pakiranje (koji nisu obuhvaćeni drugim razredima).

**41**

Obrazovanje i pripremanje obuke u vezi s farmaceutikom; pripremanje i izvođenje konferencija i simpozija; obrazovni website u vezi s farmaceutikom.

**42**

Znanstvene i tehnološke usluge kao i pripadajuće usluge istraživanja i koncepcije; usluge industrijskih analiza i istraživanja.

**44**

Medicinske usluge; savjetodavne usluge u vezi s zdravljem.

(111) **BAZ0914326** (181) 2019-10-23

(210) BAZ0914326A (220) 2009-10-23

(151) 2012-05-10

(300) EM  
 2009-05-08  
 008289258

(732) **Reckitt Benckiser (Switzerland) AG**  
**Richtstrasse 5, Postfach, CH-8304**  
**Wallisellen, Zurich**

**CH**

(740) „ŽIVKO MIJATOVIĆ & PARTNERS“ d.o.o. Sarajevo

(540)

## AQUA MIST

(511)

**03**

Parfemski proizvodi za ambijent; potpourri, eterična ulja, sobni parfemirani sprejevi; preparati za parfumiranje ili mirisanje zraka.

**05**

Preparati za osvježivanje zraka; preparati za pročišćavanje zraka; dezodoranti; preparati za neutraliziranje vonja (mirisa).

**11**

Aparati i instrumenti, sve za mirisanje, pročišćavanje ili osvježavanje ambijenta; dijelovi i oprema za sve prethodno navedene robe.

(111) **BAZ0914327** (181) 2019-10-23

(210) BAZ0914327A (220) 2009-10-23

(151) 2012-04-26

(732) **UNDERWRITERS LABORATORIES INC.**

**333 Pfingsten Road, 60062-2096  
Northbrook, IL**

**US**

(740) PETOŠEVIĆ d.o.o

(540)



(531) 27.05;;

(511)

**09**

Znanstveni, nautički, geodetski, fotografski, kinematografski i optički aparati i instrumenti kao i aparati i instrumenti za vaganje, mjerenje, signalizaciju, kontrolu (inspekciju), za pomoć (spašavanje) i za obuku; aparati i instrumenti za vođenje, distribuiranje, transformiranje, akumuliranje, podešavanje ili upravljanje električne struje; aparati za snimanje, prijenos, reprodukciju zvuka ili slika; magnetne podloge za snimanje, akustičke ploče; automati i mehanizmi za automatske uređaje koji se pokreću uz prethodno ubacivanje kovanica; registrarske blagajne, računari, oprema za obradu podataka i računala; uređaji za gašenje požara.

(111) **BAZ0914328** (181) 2019-10-29

(210) BAZ0914328A (220) 2009-10-29

(151) 2012-05-29

(732) **Dunhill Tobacco of London Limited  
Globe House, 4 Temple Place,  
London WC2R 2PG****GB**

(740) "ŽIVKO MIJATOVIĆ &amp; PARTNERS" d.o.o. Sarajevo

(540)



(531) 27.05;

(511)

**34**

Cigarete, cigare, cigarilosi, duvan za motanje, duvan za lule i proizvodi od duvana.

(111) **BAZ0914329** (181) 2019-10-30

(210) BAZ0914329A (220) 2009-10-30

(151) 2012-05-03

(732) **Genzyme Corporation**

**500 Kendall Street, Cambridge,  
Massachusetts 02142**

**US**

(740) Dr DIANA PROTIĆ-TKALČIĆ

(540)

**SYNVISC-ONE**

(511)

**05**

Farmaceutski proizvodi, uključujući prethodno upakovane injekcione biohemijske otopine, koje obuhvataju i natrijum hylan otopine; veterinarski proizvodi; higijenski proizvodi za upotrebu u medicini; dijetetne tvari za medicinske potrebe, hrana za dojenčad; flasteri, materijali za previjanje; materijali za plomiranje zuba i za zubne otiske; dezinfekcijska sredstva; proizvodi za uništavanje životinjskih štetoina; fungicidi, herbicidi.

**10**

Medicinski aparati i instrumenti, uključujući autonomne štrcaljke za administriranje prethodno upakovanih natrijum hylan otopina za upotrebu u hirurgiji; hirurški, stomatološki i veterinarski aparati i instrumenti, umjetni udovi, oči i zubi; ortopedski proizvodi; pribor za šivanje rana.

(111) **BAZ0914330** (181) 2019-10-30  
 (210) BAZ0914330A (220) 2009-10-30  
 (151) 2012-05-03

(732) **Genzyme Corporation**  
**500 Kendall Street, Cambridge,**  
**Massachusetts 02142**

**US**

(740) Dr DIANA PROTIĆ-TKALČIĆ

(540)



(531) 19.13; 26.01; 27.05;

(511)

**05**

Farmaceutski proizvodi, uključujući prethodno upakovane injekcione biohemijske otopine, koje obuhvataju i natrijum hylan otopine; veterinarski proizvodi; higijenski proizvodi za upotrebu u medicini; dijetetne tvari za medicinske potrebe, hrana za dojenčad; flasteri, materijali za previjanje; materijali za plombiranje zuba i za zubne otiske; dezinfekcijska sredstva; proizvodi za uništavanje životinjskih štetočina; fungicidi, herbicidi.

**10**

Medicinski aparati i instrumenti, uključujući autonomne štrcaljke za administriranje prethodno upakovanih natrijum hylan otopina za upotrebu u hirurgiji; hirurški, stomatološki i veterinarski aparati i instrumenti, umjetni udovi, oči i zubi; ortopedski proizvodi; pribor za šivanje rana.

(111) **BAZ0914332** (181) 2019-10-30  
 (210) BAZ0914332A (220) 2009-10-30  
 (151) 2012-05-03

(732) **COLGATE-PALMOLIVE COMPANY**  
**300 Park Avenue, New York, N.Y.**  
**10022**

**US**

(740) DAMIR TKALČIĆ

(591) crvena, siva, bijela, crna

(540)



(531) 01.15; 02.09; 27.05; 29.01;

(511)

**03**

Preparati za oralnu njegu, uključivo pasta za zube, gel za zube, preparat za ispiranje zuba, pjena za zube, gel za izbjeljivanje zuba, pasta za izbjeljivanje zuba, preparat za osvježavanje daha i voda za ispiranje i njegu usta, ne za medicinske potrebe.

**21**

Četkice za zube, konac (floss) za zube.

(111) **BAZ0914333** (181) 2019-10-30  
 (210) BAZ0914333A (220) 2009-10-30  
 (151) 2012-04-27

(732) **NOVARTIS AG**

**4002 Basel**

**CH**

(740) „ŽIVKO MIJATOVIĆ & PARTNERS“ d.o.o. Sarajevo

(540)

## LUXOZAPIN

(511)

**05**

Farmaceutski preparati, posebno antipsihotici.

(111) **BAZ0914339** (181) 2019-11-03  
 (210) BAZ0914339A (220) 2009-11-03  
 (151) 2012-05-29

(732) **Sibbarps International AB**

**Baragatan 11, 212 28 Malmö**

**SE**

(740) «ACTINNOVA» d.o.o.

(540)

## PutOn Condoms

(511)

**10**

Prezervativi; sex igračke.

(111) **BAZ0914343** (181) 2019-11-05  
 (210) BAZ0914343A (220) 2009-11-05  
 (151) 2012-04-27

(732) **THE GOODYEAR TIRE & RUBBER COMPANY**

**1144 East Market Street, Akron, Ohio  
 44316-0001**

**US**

(740) PETOŠEVIĆ d.o.o

(540)

## COOLCUSHION LAYER

(511)

**12**

Gume.

(111) **BAZ0914344** (181) 2019-11-06  
 (210) BAZ0914344A (220) 2009-11-06  
 (151) 2012-05-09

(732) **PepsiCo, Inc.**

**700 Anderson Hill Road, Purchase  
 NY 10577-1444**

**US**

(740) PETOŠEVIĆ d.o.o

(540)

## CHEETOS SWEETOS

(511)

**30**

Kafa, čaj, kakao, šećer, riža, tapioka, sago, nadomjesci kafe; brašno i proizvodi od žitarica, kruh, pecivo i slastice, led; med, sirup od melase; kvasac, prašak za dizanje; sol, slačica (senf); ocat, umaci (začini); mirodije; led za hlađenje; hrana za užitinu (snek) koja se sastoji prvenstveno od brašna, kukuruza, žitarica, riže; prerađene žitne sjemenke.

(111) **BAZ0914345** (181) 2019-11-06

(210) BAZ0914345A (220) 2009-11-06

(151) 2012-05-09

(732) **PepsiCo, Inc.**

**700 Anderson Hill Road, Purchase  
 NY 10577-1444**

**US**

(740) PETOŠEVIĆ d.o.o

(540)

## REFRESH YOUR WORLD

(511)

**32**

Mineralne i gazirane vode i ostala bezalkoholna pića; voćni napici i voćni sokovi; sirupi i ostali preparati za proizvodnju pića.

(111) **BAZ0914346** (181) 2019-11-06  
 (210) BAZ0914346A (220) 2009-11-06  
 (151) 2012-05-09

(732) **General Motors Company**  
**300 Renaissance Center, City of**  
**Detroit, State of Michigan 48265-3000**  
**US**

(740) "ŽIVKO MIJATOVIĆ & PARTNERS" d.o.o. Sarajevo  
 (540)

## CADILLAC ATS

(511)

**12**

Vozila za kretanje po zemlji.

(111) **BAZ0914347** (181) 2019-11-09  
 (210) BAZ0914347A (220) 2009-11-09  
 (151) 2012-05-30

(732) **KOKA d.d.**  
**Jalkovečka b.b., HR-42000 Varaždin**  
**HR**

(740) „INTELBIRO“ d.o.o.  
 (540)

## KOKETA

(511)

**29**

Meso, riba, perad i divljač; mesni ekstrakti; konzervirano, sušeno i kuhano voće i povrće; hladetina (želei), džemovi, kompoti; jaja, mlijeko i mliječni proizvodi; jestiva ulja i masti.

(111) **BAZ0914348** (181) 2019-11-09  
 (210) BAZ0914348A (220) 2009-11-09  
 (151) 2012-05-10

(732) **UNA - LIJEK D.O.O.**  
**Blažujski drum 24, 71210 Ilidža**  
**BA**

(740) NEMA ZASTUPNIKA

(591) plava

(540)



*Zdravi i u budućnosti!*

(531) 03.11; 19.11; 26.01; 27.05; 29.01;

(511)

**05**

Farmaceutski i veterinarski proizvodi; higijenski proizvodi za upotrebu u medicini; dijetne tvari za medicinske potrebe, hrana za dojenčad; flasteri, materijal za previjanje; materijali za plombiranje zubi i za zubne otiske; dezinfekcijska sredstva; proizvodi za uništavanje životinjskih štetočina; fungicid; herbicidi.

**10**

Kirurški, medicinski, zubarski i veterinarski aparati i instrumenti; umjetni udovi, oči i zubi; ortopedski proizvodi; pribor za šivanje rana.

**35**

Oglašavanje i reklamiranje; vođenje komercijalnih poslova; komercijalna administracija; uredski poslovi.

(111) **BAZ0914349** (181) 2019-11-09  
 (210) BAZ0914349A (220) 2009-11-09  
 (151) 2012-06-11

(732) **FETAHOVIĆ ADI**  
**Zenica, Bulevar Kulina bana 28b**  
**BA**

(740) NEMA ZASTUPNIKA

(540)

## S.O.S.coffee

(511)

**30**

Kafa; napici od kafe s mlijekom; sirova kafa; instant kafa; instant kafa s mlijekom; cappucino; napici na bazi kafe; kakao; napici na bazi kakaoa; napici od kakaoa s mlijekom; kakao proizvodi; čokolada; napici na bazi čokolade; napici od čokolade s mlijekom; med; čajevi; ledeni čaj; šećer; šećer-konfekcija; prirodni zaslađivači; vafeli.

**43**

( Usluge) Barovi; kafei; kafeterije; kantine; catering; hoteli; moteli; restorani; snek barovi.

(111) **BAZ0914350** (181) 2019-11-10  
 (210) BAZ0914350A (220) 2009-11-10  
 (151) 2012-04-26

(732) **„JANUS“ d.o.o. Brčko Distrikt**  
**Brčko Distrikt, ul. Zaima Mušanovića**  
**br. 112**

**BA**

(740) „STAM“ d.o.o.

(540)



(531) 02.09; 26.04; 26.01, 27.05;

(511)

**25**

Odjeća, obuća, pokrivala za glavu.

(111) **BAZ0914351** (181) 2019-11-10  
 (210) BAZ0914351A (220) 2009-11-10  
 (151) 2012-05-07

(732) **„JANUS“ d.o.o. Brčko Distrikt**  
**Brčko Distrikt, ul. Zaima Mušanovića**  
**br. 112**

**BA**

(740) „STAM“ d.o.o.

(540)



(531) 27.05;

(511)

**25**

Odjeća, obuća, pokrivala za glavu.

(111) **BAZ0914352** (181) 2019-11-10  
 (210) BAZ0914352A (220) 2009-11-10  
 (151) 2012-05-07

(732) **„JANUS“ d.o.o. Brčko Distrikt**  
**Brčko Distrikt, ul. Zaima Mušanovića**  
**br. 112**

**BA**

(740) „STAM“ d.o.o.

(540)



(531) 26.04; 27.05;

(511)

**25**

Odjeća, obuća, pokrivala za glavu.

(111) **BAZ0914354** (181) 2019-11-10  
 (210) BAZ0914354A (220) 2009-11-10  
 (151) 2012-04-26

(732) „JANUS“ d.o.o. Brčko Distrikt  
 Brčko Distrikt, ul. Zaima Mušanovića  
 br. 112

**BA**

(740) „STAM“ d.o.o.

(540)



(531) 26.01; 27.05;

(511)

**25**

Odjeća, obuća, pokrivala za glavu.

(111) **BAZ0914355** (181) 2019-11-10  
 (210) BAZ0914355A (220) 2009-11-10  
 (151) 2012-04-26

(732) „JANUS“ d.o.o. Brčko Distrikt  
 Brčko Distrikt, ul. Zaima Mušanovića  
 br. 112

**BA**

(740) „STAM“ d.o.o.

(540)



(531) 24.01; 26.04; 27.05;

(511)

**25**

Odjeća, obuća, pokrivala za glavu.

(111) **BAZ0914356** (181) 2019-11-10  
 (210) BAZ0914356A (220) 2009-11-10  
 (151) 2012-04-26

(732) „JANUS“ d.o.o. Brčko Distrikt  
 Brčko Distrikt, ul. Zaima Mušanovića  
 br. 112

**BA**

(740) „STAM“ d.o.o.

(540)



(531) 27.05;

(511)

**25**

Odjeća, obuća, pokrivala za glavu.

(111) **BAZ0914357** (181) 2019-11-10  
 (210) BAZ0914357A (220) 2009-11-10  
 (151) 2012-05-08

(732) „JANUS“ d.o.o. Brčko Distrikt  
 Brčko Distrikt, ul. Zaima Mušanovića  
 br. 112

**BA**

(740) „STAM“ d.o.o.

(540)



(531) 26.04; 27.05;

(511)

**25**

Odjeća, obuća, pokrivala za glavu.



(111) **BAZ0914358** (181) 2019-11-10  
 (210) BAZ0914358A (220) 2009-11-10  
 (151) 2012-05-10  
 (732) „JANUS“ d.o.o. Brčko Distrikt  
 Brčko Distrikt, ul. Zaima Mušanovića  
 br. 112  
**BA**  
 (740) „STAM“ d.o.o.  
 (540)

Z & D

(531) 27.05;

(511)

**25**

Odjeća, obuća, pokrivala za glavu.

(111) **BAZ0914359** (181) 2019-11-10  
 (210) BAZ0914359A (220) 2009-11-10  
 (151) 2012-05-08  
 (732) „JANUS“ d.o.o. Brčko Distrikt  
 Brčko Distrikt, ul. Zaima Mušanovića  
 br. 112  
**BA**  
 (740) „STAM“ d.o.o.  
 (540)

Zaima

(531) 26.04; 27.05;

(511)

**25**

Odjeća, obuća, pokrivala za glavu.

(111) **BAZ0914360** (181) 2019-11-10  
 (210) BAZ0914360A (220) 2009-11-10  
 (151) 2012-05-08  
 (732) „JANUS“ d.o.o. Brčko Distrikt  
 Brčko Distrikt, ul. Zaima Mušanovića  
 br. 112  
**BA**  
 (740) „STAM“ d.o.o.  
 (540)



(531) 09.03; 27.05;

(511)

**25**

Odjeća, obuća, pokrivala za glavu.

(111) **BAZ0914361** (181) 2019-11-10  
 (210) BAZ0914361A (220) 2009-11-10  
 (151) 2012-05-07  
 (732) „JANUS“ d.o.o. Brčko Distrikt  
 Brčko Distrikt, ul. Zaima Mušanovića  
 br. 112  
**BA**  
 (740) „STAM“ d.o.o.  
 (540)

TOVTA

(531) 27.05;

(511)

**25**

Odjeća, obuća, pokrivala za glavu.

(111) **BAZ0914362** (181) 2019-11-10  
 (210) BAZ0914362A (220) 2009-11-10  
 (151) 2012-05-08

(732) „JANUS“ d.o.o. Brčko Distrikt  
 Brčko Distrikt, ul. Zaima Mušanovića  
 br. 112

**BA**

(740) „STAM“ d.o.o.

(540)



(531) 05.05; 27.05;

(511)

**25**

Odjeća, obuća, pokrivala za glavu.

(111) **BAZ0914363** (181) 2019-11-10  
 (210) BAZ0914363A (220) 2009-11-10  
 (151) 2012-05-07

(732) „JANUS“ d.o.o. Brčko Distrikt  
 Brčko Distrikt, ul. Zaima Mušanovića  
 br. 112

**BA**

(740) „STAM“ d.o.o.

(540)



(531) 26.04; 27.05;

(511)

**25**

Odjeća, obuća, pokrivala za glavu.

(111) **BAZ0914364** (181) 2019-11-10  
 (210) BAZ0914364A (220) 2009-11-10  
 (151) 2012-05-07

(732) „JANUS“ d.o.o. Brčko Distrikt  
 Brčko Distrikt, ul. Zaima Mušanovića  
 br. 112

**BA**

(740) „STAM“ d.o.o.

(540)



(531) 05.03; 27.05;

(511)

**25**

Odjeća, obuća, pokrivala za glavu.

(111) **BAZ0914365** (181) 2019-11-10  
 (210) BAZ0914365A (220) 2009-11-10  
 (151) 2012-05-08

(732) „JANUS“ d.o.o. Brčko Distrikt  
 Brčko Distrikt, ul. Zaima Mušanovića  
 br. 112

**BA**

(740) „STAM“ d.o.o.

(540)



(531) 05.05; 27.05;

(511)

**25**

Odjeća, obuća, pokrivala za glavu.

(111) **BAZ0914366** (181) 2019-11-10  
 (210) BAZ0914366A (220) 2009-11-10  
 (151) 2012-05-07  
 (732) „JANUS“ d.o.o. Brčko Distrikt  
 Brčko Distrikt, ul. Zaima Mušanovića  
 br. 112  
**BA**  
 (740) „STAM“ d.o.o.  
 (540)

**AOTORIA**

(531) 27.05;  
 (511)  
**25**  
 Odjeća, obuća, pokrivala za glavu.

(111) **BAZ0914367** (181) 2019-11-10  
 (210) BAZ0914367A (220) 2009-11-10  
 (151) 2012-05-08  
 (732) „JANUS“ d.o.o. Brčko Distrikt  
 Brčko Distrikt, ul. Zaima Mušanovića  
 br. 112  
**BA**  
 (740) „STAM“ d.o.o.  
 (540)

  
**MAUROS**

(531) 24.09; 25.07; 27.05;  
 (511)  
**25**  
 Odjeća, obuća, pokrivala za glavu.

(111) **BAZ0914368** (181) 2019-11-10  
 (210) BAZ0914368A (220) 2009-11-10  
 (151) 2012-05-08  
 (732) „JANUS“ d.o.o. Brčko Distrikt  
 Brčko Distrikt, ul. Zaima Mušanovića  
 br. 112  
**BA**  
 (740) „STAM“ d.o.o.  
 (540)



(531) 01.15;  
 03.07; 27.05;  
 (511)  
**25**  
 Odjeća, obuća, pokrivala za glavu.

(111) **BAZ0914370** (181) 2019-11-10  
 (210) BAZ0914370A (220) 2009-11-10  
 (151) 2012-05-08  
 (732) „JANUS“ d.o.o. Brčko Distrikt  
 Brčko Distrikt, ul. Zaima Mušanovića  
 br. 112  
**BA**  
 (740) „STAM“ d.o.o.  
 (540)

**DIADALLA**

(531) 27.05;  
 (511)  
**25**  
 Odjeća, obuća, pokrivala za glavu.

(111) **BAZ0914371** (181) 2019-11-10  
 (210) BAZ0914371A (220) 2009-11-10  
 (151) 2012-05-07  
 (732) „JANUS“ d.o.o. Brčko Distrikt  
 Brčko Distrikt, ul. Zaima Mušanovića  
 br. 112  
**BA**  
 (740) „STAM“ d.o.o.  
 (540)

**HUAXINYI**

(531) 27.05;  
 (511)  
**25**  
 Odjeća, obuća, pokrivala za glavu.

(111) **BAZ0914372** (181) 2019-11-10  
 (210) BAZ0914372A (220) 2009-11-10  
 (151) 2012-05-07  
 (732) „JANUS“ d.o.o. Brčko Distrikt  
 Brčko Distrikt, ul. Zaima Mušanovića  
 br. 112  
**BA**  
 (740) „STAM“ d.o.o.  
 (540)



WANGSHIMEIREN

(531) 02.03; 05.05; 27.05;  
 (511)  
**25**  
 Odjeća, obuća, pokrivala za glavu.

(111) **BAZ0914374** (181) 2009-11-10  
 (210) BAZ0914374A (220) 2009-11-10  
 (151) 2012-05-07  
 (732) „JANUS“ d.o.o. Brčko Distrikt  
 Brčko Distrikt, ul. Zaima Mušanovića  
 br. 112  
**BA**  
 (740) „STAM“ d.o.o.  
 (540)

OUYING ● ● ●

(531) 02.05; 26.01; 27.05;  
 (511)  
**25**  
 Odjeća, obuća, pokrivala za glavu.

(111) **BAZ0914375** (181) 2019-11-10  
 (210) BAZ0914375A (220) 2009-11-10  
 (151) 2012-05-07  
 (732) „JANUS“ d.o.o. Brčko Distrikt  
 Brčko Distrikt, ul. Zaima Mušanovića  
 br. 112  
**BA**  
 (740) „STAM“ d.o.o.  
 (540)



(531) 25.01; 26.04; 27.05;  
 (511)  
**25**  
 Odjeća, obuća, pokrivala za glavu.

(111) **BAZ0914384** (181) 2019-11-13  
 (210) BAZ0914384A (220) 2009-11-13  
 (151) 2012-04-30

(732) **NOVARTIS AG**  
**4002 Basel**  
**CH**

(740) „ŽIVKO MIJATOVIĆ & PARTNERS“ d.o.o. Sarajevo  
 (540)

## RUPILIP

(511)

**05**

Farmaceutski preparati.

(111) **BAZ0914385** (181) 2019-11-13  
 (210) BAZ0914385A (220) 2009-11-13  
 (151) 2012-04-30

(732) **NOVARTIS AG**  
**4002 Basel**  
**CH**

(740) „ŽIVKO MIJATOVIĆ & PARTNERS“ d.o.o. Sarajevo  
 (540)

## REDUSTIN

(511)

**05**

Farmaceutski preparati.

(111) **BAZ0914388** (181) 2019-11-15  
 (210) BAZ0914388A (220) 2009-11-15  
 (151) 2012-05-10

(300) DE  
 2009-05-15  
 30 2009 029

(732) **Deutsche Telekom AG**  
**Friedrich-Ebert-Allee 140, D-53113**  
**Bonn**

**DE**

(740) „ŽIVKO MIJATOVIĆ & PARTNERS“ d.o.o. Sarajevo

(540)

## WebMeeting

(511)

**09**

Aparati i instrumenti naučni, pomorski, geodetski, fotografski, kinemato-grafski, optički, za vaganje, merenje, signalizaciju, kontrolu (inspekciju), spasavanje i nastavu; aparati i instrumenti za provodjenje, prekid, transformaciju, akumulaciju, regulisanje i kontrolu elektriciteta; aparati za snimanje, prenos, obradu i reprodukovanje zvuka, slike ili podataka; magnetni nosioci podataka, automatske mašine i mehanizmi za aparate koji se pokreću novcem ili žetonom; računске mašine, oprema za obradu podataka i kompjuteri; snimljeni ili prazni nosioci podataka svih vrsta (uključeni u klasu 9); snimljeni kompjuterski programi; podaci snimljeni u elektronskoj formi (koji se mogu downloadovati); elektronske publikacije (koje se mogu downloadovati).

**38**

Telekomunikacije; usluge pres agencija; usluge iznajmljivanja aparata za telekomunikaciju; informacije o telekomunikacijama.

**42**

Naučne i tehnološke usluge i istraživanje i projektovanje u vezi navedenih usluga; usluge industrijske analize i istraživanja; projektovanje i razvoj kompjuterskog hardvera, softvera i baza podataka; održavanje kompjuterskih softvera; savetovanje u vezi tehnike; kompjuterske usluge u vezi sa elektronskim pohranjivanjem podataka; iznajmljivanje kompjuterskih aparata; dizajn web stranica za druge.

(111) **BAZ0914390** (181) 2019-11-16  
 (210) BAZ0914390A (220) 2009-11-16  
 (151) 2012-05-25

(732) **BUNGE ZRt.**  
**Váci út 33, 1134 Budapest**  
**HU**

(740) PETOŠEVIĆ d.o.o  
 (540)



(531) 05.05; 11.03; 25.07; 27.05;  
 (511)  
**29**  
 Jestiva ulja.

(111) **BAZ0914391** (181) 2019-11-16  
 (210) BAZ0914391A (220) 2009-11-16  
 (151) 2012-05-14

(732) **Google Inc.**  
**1600 Amphitheatre Parkway,**  
**Mountain View, California 94043**  
**US**

(740) "INTELBIRO" d.o.o.  
 (540)

## ANDROID

(511)  
**09**

Aparati i instrumenti naučni, pomorski, geodetski, fotografski, kinematografski, optički, za vaganje, merenje, signalizaciju, kontrolu (inspekciju), pomoć (spasavanje) i nastavu; elektronski aparati i uređaji obuhvaćeni klasom 9; aparati i instrumenti za provođenje, prekidanje, transformisanje, akumuliranje, regulisanje ili kontrolu električne energije, aparati za snimanje, prenos ili reproduktovanje zvuka ili slike; magnetski nosioci podataka, diskovi za snimanje; automatske prodajne mašine i mehanizmi za aparate koji se pokreću novcem ili žetonom; registar-kase, računске mašine, oprema za obradu podataka i kompjuteri; aparati za gašenje požara; softver, uključujući softver za upotrebu u vezi sa elektronskim aparatima i uređajima.

(111) **BAZ0914392** (181) 2019-11-16  
 (210) BAZ0914392A (220) 2009-11-16  
 (151) 2012-05-21

(732) **Mr. Jamal Abdul Nasser Mahmood**  
**Al Mahamid**  
**P.O. Box 81450, Dubai**  
**AE**

(740) "ŽIVKO MIJATOVIĆ & PARTNERS" d.o.o. Sarajevo  
 (540)



(531) 25.01; 27.05;  
 (511)

**34**  
 Sirovi ili obrađeni duhan; cigarete; cigare; artikli za pusače koji nisu od dragocjenih metala niti sa prevlakom od njih.

(111) **BAZ0914393** (181) 2019-11-16  
 (210) BAZ0914393A (220) 2009-11-16  
 (151) 2012-05-10

(732) **NOVARTIS AG**  
**4002 Basel**  
**CH**

(740) „ŽIVKO MIJATOVIĆ & PARTNERS" d.o.o. Sarajevo  
 (540)

## NEBINORM

(511)  
**05**

Farmaceutski preparati izuzev hormonalnih preparata.

(111) **BAZ0914394** (181) 2019-11-16  
 (210) BAZ0914394A (220) 2009-11-16  
 (151) 2012-05-10  
 (732) **NOVARTIS AG**  
**4002 Basel**  
**CH**  
 (740) „ŽIVKO MIJATOVIĆ & PARTNERS” d.o.o. Sarajevo  
 (540)

## NEBIVAL

(511)  
**05**  
 Farmaceutski preparati izuzev hormonalnih preparata.

(111) **BAZ0914399** (181) 2019-11-17  
 (210) BAZ0914399A (220) 2009-11-17  
 (151) 2012-05-14  
 (732) **Stokely-Van Camp, Inc.**  
**555 West Monroe Street, Chicago,**  
**Illinois 60661**  
**US**  
 (740) PETOŠEVIĆ d.o.o  
 (540)

## GATORADE

(511)  
**32**  
 Bezalkoholna, negazirana pića sa voćnom aromom.

(111) **BAZ0914400** (181) 2019-11-18  
 (210) BAZ0914400A (220) 2009-11-18  
 (151) 2012-05-31  
 (300)  
 2009-11-18  
 (732) **GUNSAN ELEKTRIK MALZEMELERI**  
**SANAYI VE TICARET ANONIM**  
**SIRKETI**  
**Osmangazi Mahallesi Yildirim**  
**Beyazit Caddesi No; 29, Sancakteoe,**  
**Istanbul**  
**TR**  
 (740) PETOŠEVIĆ d.o.o  
 (591) siva, bijela, narandžasta  
 (540)



(531) 26.01; 27.05; 29.01;  
 (511)  
**09**

Znanstveni, nautički, geodetski, električni, fotografski, kinematografski i optički aparati i instrumenti kao i aparati i instrumenti za vaganje, mjerenje, signalizaciju, kontrolu (inspekciju), za pomoć (spašavanje) i za obuku; aparati za snimanje, prijenos, reprodukciju zvuka i slike; magnetske podloge za snimanje, akustične ploče; automati i mehanizmi za automate; registarske blagajne, računari; oprema za obradu podataka i računala; uređaji za gašenje požara; sve robe iz klase 9 koje sadrže "električne materijale".

(111) **BAZ0914402** (181) 2019-11-20  
 (210) BAZ0914402A (220) 2009-11-20  
 (151) 2012-06-01

(732) **Burger King Corporation**  
**5505 Blue Lagoon Drive, Miami,**  
**Florida 33126**

**US**

(740) PETOŠEVIĆ d.o.o

(540)

## LONG CHICKEN

(511)

**29**

Pileće meso; ekstrakti pilećeg mesa; komadići piletine, pileći burgeri, duboko-smrznuta pilećina, konzervirana pilećina, jestivo pileće ulje i pileće masti.

**30**

Pileći sendvići; kruh i proizvodi od kruha za pileće sendviće; so, slačica (senf), ocat i umaci (začini) za pilećinu i pileće sendviće; i mirodije za pilećinu i pileće sendviće.

**43**

Usluge okrepe (hranjenje); privremeno primanje na stan.

(111) **BAZ0914405** (181) 2019-11-26  
 (210) BAZ0914405A (220) 2009-11-26  
 (151) 2012-05-23

(732) **Cordis Corporation**  
**430 Route 22, Bridgewater, New**  
**Jersey 08807**

**US**

(740) Dr DIANA PROTIĆ-TKALČIĆ

(540)

## VT HIGHLIGHTS

(511)

**09**

Elektronske publikacije za medicinske stručnjake koje se odnose na ventrikularnu tahikardiju.

**16**

Štamparski proizvodi, knjige, publikacije i priručnici za medicinske stručnjake koji se odnose na ventrikularnu tahikardiju.

(111) **BAZ0914406** (181) 2019-11-26  
 (210) BAZ0914406A (220) 2009-11-26  
 (151) 2012-05-09

(732) **Wm. WRIGLEY Jr. Company**  
**410 North Michigan Avenue,**  
**Chicago, IL 60611**

**US**

(740) PETOŠEVIĆ d.o.o

(540)

## ELECTRO

(511)

**30**

Poslastice, guma za žvakanje, pjenasta guma za žvakanje, bomboni, mentol bomboni, dražeje i pastile (bomboni).

(111) **BAZ0914407** (181) 2019-11-26  
 (210) BAZ0914407A (220) 2009-11-26  
 (151) 2012-05-21

(300) ZA

2009-05-27

2009/09571

(732) **BRITISH AMERICAN TOBACCO**  
**(BRANDS) LIMITED**

**Globe House, 4 Temple Place,**  
**London WC2R 2PG**

**GB**

(740) "ŽIVKO MIJATOVIĆ & PARTNERS" d.o.o. Sarajevo

(540)



(531) 01.15; 26.01; 26.04; 26.07; 27.01; 27.05;

(511)

**34**

Cigarete; duhan; duhanski proizvodi; pušački artikli; upaljači; šibice; filteri za cigarete.



(111) **BAZ0914408** (181) 2019-11-26  
 (210) BAZ0914408A (220) 2009-11-26  
 (151) 2012-05-21  
 (300) ZA  
 2009-05-27  
 2009/09570

(732) **BRITISH AMERICAN TOBACCO  
 (BRANDS) LIMITED**

**Globe House, 4 Temple Place,  
 London, WC2R 2PG**

**GB**

(740) "ŽIVKO MIJATOVIĆ & PARTNERS" d.o.o. Sarajevo

(540)



(531) 01.15; 26.01; 26.04; 26.07; 27.01; 27.05;

(511)

**34**

Cigarete; duhan; duhanski proizvodi; pušački artikli;  
 upaljači; šibice; filteri za cigarete.

(111) **BAZ0914409** (181) 2019-11-27  
 (210) BAZ0914409A (220) 2009-11-27  
 (151) 2012-05-17

(732) **Carlsberg Croatia d.o.o.**  
**Ulica Danica 3, 48000 Koprivnica**  
**HR**

(740) „INTELBIRO“ d.o.o.

(540)

**PAN ZLATNI**

(511)

**32**

Pivo.

(111) **BAZ0914410** (181) 2019-11-27  
 (210) BAZ0914410A (220) 2009-11-27  
 (151) 2012-06-08

(732) **HENKEL AG & Co. KGaA**  
**Henkelstrasse 67, 40589 Düsseldorf**  
**DE**

(740) DAMIR TKALČIĆ

(540)

**MERIX**

(511)

**03**

Sredstva za pranje i sredstva za bijeljenje i druge supstance koje se koriste za rublje, omekšivači za tkanine koji se koriste za rublje, agensi za ispiranje koji se koriste za rublje i stono rublje, agensi za skidanje mrlja, štirka za rublje; sredstva za čišćenje, poliranje, ribanje i abrazivna sredstva; hemijski preparati za čišćenje metala, drveta, kamena, porculana, stakla, plastike i tekstila; sapuni; parfimerija; eterična ulja.

(111) **BAZ0914412** (181) 2019-11-30  
 (210) BAZ0914412A (220) 2009-11-30  
 (151) 2012-05-17

(732) **AEGEAN AIRLINES S.A.**  
**31, Viltanioti Str., Kifissia 14564**

**GR**

(740) Dragan Mićunović

(591) plava, bijela

(540)



(531) 01.03; 03.07; 27.05; 29.01;

(511)

**16**

Brošure, publikacije, magazini, pribor za pisanje, naljepnice za označavanje prtljaga, bording karte, karte (ulaznice).

**39**

Usluge transporta za putnike i robu, uslužne informacije za transport i putovanja, usluge organizacije putovanja, usluge rezervacije sjedišta na avio letovima, usluge putnih i transportnih rezervacija, zakup aviona (aerotaksi), kurirske usluge, transport i isporuka robe.

(111) **BAZ0914413** (181) 2019-11-30  
 (210) BAZ0914413A (220) 2009-11-30  
 (151) 2012-05-18

(732) **AEGEAN AIRLINES S.A.**

**31, Viltanioti Str., Kifissia 14564**

**GR**

(740) Dragan Mićunović

(591) plava, bijela

(540)



(531) 01.03; 03.07; 26.04; 27.05; 29.01;

(511)

**16**

Brošure, publikacije, magazini, pribor za pisanje, naljepnice za označavanje prtljaga, bording karte, karte (ulaznice).

**39**

Usluge transporta za putnike i robu, uslužne informacije za transport i putovanja, usluge organizacije putovanja, usluge rezervacije sjedišta na avio letovima, usluge putnih i transportnih rezervacija, zakup aviona (aerotaksi), kurirske usluge, transport i isporuka robe.

(111) **BAZ0914415** (181) 2019-11-30

(210) BAZ0914415A (220) 2009-11-30

(151) 2012-05-29

(732) **Banana Republic (ITM) Inc.**

**2 Folsom Street, San Francisco, CA 94105**

**US**

(740) "Linea Sušić" d.o.o.

(540)

## BANANA REPUBLIC

(511)

**18**

Koža i imitacija kože i proizvodi od tih materijala koji nisu uključeni u druge klase; sve vrste torbi, putne torbe, koferi, ruksaci.

**25**

Odjeća, kaiševi, kupaći kostimi, čarape, šalovi, marame, kravate, rukavice, donje rublje, obuća, pokrivala za glavu.

**35**

Usluge maloprodaje; usluge on-line maloprodaje, usluge kataloške prodaje i dostave; usluge on-line naručivanja, poticajni programi kartica za odane korisnike za promociju usluga maloprodaje odjeće, modnih dodataka i robe široke potrošnje; oglašavanje i reklamiranje; poslovni menadžment.

(111) **BAZ0914416** (181) 2019-11-30  
 (210) BAZ0914416A (220) 2009-11-30  
 (151) 2012-05-29  
 (732) **Old Navy (ITM) Inc.**  
**2 Folsom Street, San Francisco, CA**  
**94105**  
**US**  
 (740) "Linea Sušić" d.o.o.  
 (591) plava, bijela  
 (540)



(531) 26.01; 27.05; 29.01;

(511)

**18**

Koža i imitacija kože i proizvodi od tih materijala koji nisu uključeni u druge klase; sve vrste torbi, putne torbe, koferi, ruksaci.

**25**

Odjeća, kaiševi, kupaći kostimi, čarape, šalovi, marame, kravate, rukavice, donje rublje, obuća, pokrivala za glavu.

**35**

Usluge maloprodaje; usluge on-line maloprodaje, usluge kataloške prodaje i dostave; usluge on-line naručivanja, poticajni programi kartica za odane korisnike za promociju usluga maloprodaje odjeće, modnih dodataka i robe široke potrošnje; oglašavanje i reklamiranje; poslovni menadžment.

(111) **BAZ0914417** (181) 2019-11-30  
 (210) BAZ0914417A (220) 2009-11-30  
 (151) 2012-05-29  
 (732) **E.R. Squibb & Sons, L.L.C., a**  
**Delaware Limited Liability Company**  
**Lawrenceville-Princeton Road,**  
**Princeton, New Jersey 08540**  
**US**  
 (740) "Linea Sušić" d.o.o.  
 (540)

## MONOPRIL PLUS

(511)

**05**

Farmaceutski preparati za humanu upotrebu.

(111) **BAZ0914421** (181) 2019-12-03  
 (210) BAZ0914421A (220) 2009-12-03  
 (151) 2012-06-01

(732) **Gowan Company, L.L.C.**  
**370 S. Main Street, Yuma, Arizona**  
**85364**

**US**

(740) "ŽIVKO MIJATOVIĆ & PARTNERS" d.o.o. Sarajevo  
 (540)

## IMIDAN

(511)

**05**

Poljoprivredni pesticidi.

(111) **BAZ0914423** (181) 2019-12-04  
 (210) BAZ0914423A (220) 2009-12-04  
 (151) 2012-05-29

(732) **Patrón Spirits International AG**  
**Spitalstrasse 5, 8200 Schaffhausen**  
**CH**

(740) Dr DIANA PROTIĆ-TKALČIĆ  
 (540)

## XO CAFE

(511)

**33**

Alkoholna pića (izuzev piva); destilirana pića.

(111) **BAZ0914424** (181) 2019-12-04  
 (210) BAZ0914424A (220) 2009-12-04  
 (151) 2012-05-29

(732) **Cilag GmbH International**  
**Landis + Gyr-Strasse 1, CH-6300 Zug**  
**CH**

(740) Dr DIANA PROTIĆ-TKALČIĆ

(540)

## LE PETIT MARSEILLAIS

(511)

**03**

Preparati za bijeljenje i ostale tvari za pranje rublja; preparati za čišćenje, poliranje, odmašćivanje i struganje; sapuni; parfimerijski proizvodi, eterična ulja, kozmetički proizvodi, losioni za kosu; proizvodi za njegu zuba.

(111) **BAZ0914430** (181) 2019-12-04  
 (210) BAZ0914430A (220) 2009-12-04  
 (151) 2012-05-18

(732) **NOVARTIS AG**  
**4002 Basel**  
**CH**

(740) „ŽIVKO MIJATOVIĆ & PARTNERS” d.o.o. Sarajevo

(540)

## NILAR

(511)

**05**

Farmaceutski preparati za liječenje čira na želucu.

(111) **BAZ0914434** (181) 2019-12-08  
 (210) BAZ0914434A (220) 2009-12-08  
 (151) 2012-06-12

(732) **VETERINA KALINOVA d.o.o.**  
**Kalinovica, Svetonedeljska 2, 10436**  
**Rakov Potok**

**HR**

(740) Dr DIANA PROTIĆ-TKALČIĆ

(540)

## KALINOSUL

(511)

**05**

Farmaceutski i veterinarski proizvodi; higijenski proizvodi za upotrebu u medicini; dijetetne tvari za medicinske potrebe, hrana za dojenčad; flasteri, materijali za previjanje; materijali za plombiranje zuba i za zubne otiske; dezinfekcijska sredstva; proizvodi za uništavanje životinjskih štetoina; fungicidi, herbicidi.

(111) **BAZ0914436** (181) 2019-12-08  
 (210) BAZ0914436A (220) 2009-12-08  
 (151) 2012-06-12

(732) **May Cheong Toy Products Factory Limited**

**7/F., East Wing, Tsim Sha Tsui Centre, 66 Mody Road, Tsimshatsui East, Kowloon**

**HK**

(740) DAMIR TKALČIĆ

(540)



(531) 26.11; 27.05;

(511)

**16**

Papir, karton i proizvodi od tih materijala koji nisu obuhvaćeni drugim klasama; štamparski proizvodi; proizvodi za uvezivanje knjiga; fotografije; pribor za pisanje; ljepila (ljepljive tvari) za papirnate proizvode ili za kućanstvo; slikarski pribor; kistovi; pisaće mašine i kancelarijski pribor (osim namještaja); oprema za nastavu i obuku (osim aparata); plastični materijali za ambalažu (koji nisu obuhvaćeni drugim klasama); štamparska slova; klišeji.

**28**

Igračke, igre, predmeti za igranje; automobili igračke; vozila igračke; umanjeni modeli automobila, umanjeni modeli vozila; kompleti za pravljenje umanjenih modela automobila i vozila; božićne igračke; obrazovne igračke; igračke za djecu predškolskog uzrasta; elektronske igračke.

**35**

Oglašavanje i reklamiranje; vođenje komercijalnih poslova; komercijalna administracija; uredski poslovi; maloprodaja, veleprodaja i on-line maloprodaja igračaka, igara i predmeta za igranje.

(111) **BAZ0914437** (181) 2019-12-08

(210) BAZ0914437A (220) 2009-12-08

(151) 2012-06-12

(732) **MIRNOVEC d.o.o.**

**Blizne Gomile bb, 88260 Čitluk**

**BA**

(740) „INTELBIRO“ d.o.o.

(540)

**COBRA**

(511)

**13**

Eksploziv; sredstva za vatromet; pirotehnički proizvodi; vatromet (sredstva za vatromet).

**28**

Petarde; praskavi detonatori (igračke).

**39**

Prijevoz; pakiranje i skladištenje proizvoda; ambalažiranje proizvoda; isporuka (distribucija) robe; isporuka proizvoda naručenih putem pošte.

(111) **BAZ0914448** (181) 2019-12-11

(210) BAZ0914448A (220) 2009-12-11

(151) 2012-05-09

(732) **UTD „BEST“ d.o.o. Travnik**

**Donje Putićevo bb, Donje Putićevo,  
Travnik**

**BA**

(740) „ACTINNOVA“ d.o.o.

(591) plava, nijanse plave, crvena, bijela, crna

(540)



(531) 01.15; 06.03; 25.01; 27.05; 29.01;

(511)

**32**

Voda za piće.

(111) **BAZ0914451** (181) 2019-12-15

(210) BAZ0914451A (220) 2009-12-15

(151) 2012-06-12

(732) **JanSport Apparel Corp.**

**3411 Silverside Road, Wilmington,  
Delaware 19810**

**US**

(740) Dr DIANA PROTIĆ-TKALČIĆ

(540)

**BUILT TO RESIST**

(511)

**08**

Koža i imitacija kože, i proizvodi od tih materijala koji nisu obuhvaćeni drugim klasama; životinjske kože, kože sa krznom; kovčezi i putne torbe; kišobrani, suncobrani i štapovi za hodanje; bičevi i sedlarsko-remenarski proizvodi.

**28**

Odjeća, obuća, pokrivala za glavu.

---

---

(111) **BAZ0914452** (181) 2019-12-15

(210) BAZ0914452A (220) 2009-12-15

(151) 2012-06-12

(732) **GENERAL MOTORS LLC**

**300 Renaissance Center, City of  
Detroit, State of Michigan 48265-3000  
US**

(740) "ŽIVKO MIJATOVIĆ & PARTNERS" d.o.o. Sarajevo

(540)

## XTS

(511)

**12**

Motorna vozila za kopno.

---

---

(111) **BAZ0914453** (181) 2019-12-16

(210) BAZ0914453A (220) 2009-12-16

(151) 2012-06-06

(732) **Unilever N.V.**

**Weena 455, Rotterdam 3013 AL  
NL**

(740) „ŽIVKO MIJATOVIĆ & PARTNERS" d.o.o. Sarajevo

(540)

## SAGA

(511)

**30**

Čaj i proizvodi od čaja; karbonirani i ne karbonirani napici na bazi čaja; ledeni čaj; ne medicinski biljni čaj i ostali čajevi; led.

---

---

(111) **BAZ0914454** (181) 2019-12-16

(210) BAZ0914454A (220) 2009-12-16

(151) 2012-06-06

(732) **QUALCOMM INCORPORATED**

**5775 Morehouse Drive, San Diego,  
California 92121-1714**

**US**

(740) "ŽIVKO MIJATOVIĆ & PARTNERS" d.o.o. Sarajevo

(540)

## QUALCOMM

---

(511)

**38**

Telekomunikacijske usluge, naime, omogućavanje dostupnim većem broju korisnika pristupa bazama podataka i globalnim računarskim i informativnim mrežama putem kompjutera i aparata za komunikaciju; elektronski prenos glasa, videa, slike, poruke i podataka; prenos klipova; trejlera; reklama i audio vizuelnih programa; digitalni prenos glasa, podataka, slika, signala i poruka; komunikacija mobilnim telefonima; teleks komunikacija; komunikacija kompjuterskim terminalima; komunikacija telegramom; telefonska komunikacija; fax komunikacija; jednosmjerno pozivanje korisnika telefonom ili radijom; emitovanje televizijskog programa; emitovanje kablovske televizije; emitovanje radio programa; usluge objavljivanja vijesti za medije; iznajmljivanje opreme za komunikacije, uključujući telefonske i fax aparate; usluge bežične komunikacije, uključujući prenos glasa i podataka, koristeći zemljani ili satelitski komunikacioni sistem; omogućavanje korisniku kao trećem licu da pristupi telekomunikacionoj infrastrukturi.

**41**

Usluge rasonode, naime, omogućavanje dostupnim kompjuterskih audio, vizuelnih sadržaja i podataka komunikacionim aparatima i kompjuterima; omogućavanje dostupnim online kompjuterskih igrica i nadmetanja putem mreže između mreže i kompjutera.

**42**

Usluge projektovanja pri dizajniranju, testiranju i proizvodnji za druge, kao i pri asistiranju u dizajnu, testiranju i proizvodnji za druge, satelitskih i zemljanih komunikacionih sistema i mreža; bežičnih komunikacionih terminala; planiranje razvoja i projektovanje telekomunikacionih i informativnih mreža obrade za druge; konsalting, testiranje i tehnički monitoring u oblasti sistemskih integracija i proizvodnih integracija za telekomunikacione mreže kao i obrada podataka u oblasti elektronskih usluga, naročito sakupljanje, pohranjivanje, prevod, prenos ili odašiljanje podataka, informacija, slika, videa ili audio nizova i u oblasti omogućavanja dostupnim i prenosivim podataka sačuvanih u bazama podataka putem sredstava interaktivnog komuniciranja kompjuterskim sistemima; razvoj i projektovanje programa za obradu podataka, naime kompjutersko programiranje za druge; kompjuterske usluge, naime, omogućavanje dostupnim specifičnih informacija koje je korisnik trazio na Internetu; online tehnička podrška u oblasti kompjutera, kompjuterskog softvera i kompjuterskih sistema; konsalting u vezi sa kompjuterom i kompjuterskim softverom; usluge kompjuterske dijagnostike; usluge ažuriranja kompjuterskog softvera za druge; tehnička podrška, naime, pronalaženje problema u radu kompjuterskog hardvera i softvera; omogućavanje online ažuriranja kompjuterskog softvera za druge putem Interneta; i omogućavanje dostupnim informacija u oblasti kompjutera, kompjuterskog softvera i kompjuterskih sistema.

(111) **BAZ0914456** (181) 2019-12-17  
 (210) BAZ0914456A (220) 2009-12-17  
 (151) 2012-06-12

(732) **JanSport Apparel Corp.**  
**3411 Silverside Road, Wilmington,**  
**Delaware 19810**

**US**

(740) Dr DIANA PROTIĆ-TKALČIĆ  
 (591) crvena, crna, bijela  
 (540)



(531) 01.05; 21.03; 26.01; 27.05; 29.01.;

(511)

**18**

Koža i imitacija kože, i proizvodi od tih materijala koji nisu obuhvaćeni drugim klasama; životinjske kože, kože sa krznom; kovčezi i putne torbe; kišobrani, suncobrani i štapovi za hodanje; bičevi i sedlarsko-remenarski proizvodi.

**25**

Odjeća, obuća, pokrivala za glavu.

(111) **BAZ0914457** (181) 2019-12-17  
 (210) BAZ0914457A (220) 2009-12-17  
 (151) 2012-06-12

(732) **JanSport Apparel Corp.**  
**3411 Silverside Road, Wilmington,**  
**Delaware 19810**

**US**

(740) Dr DIANA PROTIĆ-TKALČIĆ  
 (540)



(531) 01.05; 21.03; 26.01; 27.05;

(511)

**18**

Koža i imitacija kože, i proizvodi od tih materijala koji nisu obuhvaćeni drugim klasama; životinjske kože, kože sa krznom; kovčezi i putne torbe; kišobrani, suncobrani i štapovi za hodanje; bičevi i sedlarsko-remenarski proizvodi.

**25**

Odjeća, obuća, pokrivala za glavu.

(111) **BAZ0914464** (181) 2019-12-24  
 (210) BAZ0914464A (220) 2009-12-24  
 (151) 2012-06-11

(732) **Pharmaceutical Chemical Cosmetic**  
**Industry ALKALOID AD - Skopje**

**Bul. Aleksandar Makedonski 12, 1000**  
**Skopje**

**MK**

(740) "ŽIVKO MIJATOVIĆ & PARTNERS" d.o.o. Sarajevo  
 (540)

**NYPERO**

(511)

**05**

Farmaceutski preparati - antiparkinsonici.

(111) **BAZ0914465** (181) 2019-12-24  
 (210) BAZ0914465A (220) 2009-12-24  
 (151) 2012-06-11

(732) **Neurim Pharmaceuticals (1991) Ltd.**  
**8 Hanechoset St., 69710 Tel Aviv**  
**IL**

(740) «Linea Sušić» d.o.o.

(540)

## CIRCADIN

(511)

**05**

Lijekovi za poremećaje CNS-a, poremećaje kod spavanja i funkcionalne poremećaje biološkog sata.

(111) **BAZ0914471** (181) 2019-12-30  
 (210) BAZ0914471A (220) 2009-12-30  
 (151) 2012-06-01

(732) **Abbott Medical Optics Inc.**  
**1700 East St. Andrew Place, Santa**  
**Ana, California 92705-4933**

**US**

(740) "ŽIVKO MIJATOVIĆ & PARTNERS" d.o.o. Sarajevo

(540)

## LAMINAR

(511)

**10**

Oftalmičke hirurške igle i vrhovi koji se koriste pri operaciji katarakte.

(111) **BAZ1014475** (181) 2020-01-07  
 (210) BAZ1014475A (220) 2010-01-07  
 (151) 2012-06-11

(732) **Pfizer Health AB**  
**Lindhagensgatan 100, SE-11287**  
**Stockholm**

**SE**

(740) PETOŠEVIĆ d.o.o

(540)

## DETRUSITOL SR

(511)

**05**

Farmaceutski proizvodi.

(111) **BAZ1014476** (181) 2020-01-07  
 (210) BAZ1014476A (220) 2010-01-07  
 (151) 2012-06-11

(732) **Eisai R&D Management Co., Ltd.**  
**6-10, Koishikawa 4-chome, Bunkyo-**  
**ku Tokyo 112-8088**

**JP**

(740) PETOŠEVIĆ d.o.o

(540)

## ARICEPT EVESS

(511)

**05**

Farmaceutski proizvodi.

(111) **BAZ1014500** (181) 2020-01-19  
 (210) BAZ1014500A (220) 2010-01-19  
 (151) 2012-06-13

(732) **GITI TIRE PTE. LTD.**  
**9 Oxley Rise #01-02, The Oxley,**  
**Singapore 238697**

**SG**

(740) DAMIR TKALČIĆ

(540)

## GT RADIAL

(531) 27.05;

(511)

**12**

Gume za vozila.

**35**

Maloprodaja i veleprodaja guma za vozila.



(111) **BAZ1014513** (181) 2020-01-28  
 (210) BAZ1014513A (220) 2010-01-28  
 (151) 2012-06-13

(732) **Kwizda Holding GmbH**  
**Dr. Karl Lueger - Ring 6, A - 1010**  
**Wien**  
**AT**

(740) „Linea Sušić” d.o.o.

(540)

## FLUPIX

(511)

**05**

Farmaceutski i veterinarski proizvodi; higijenski proizvodi za upotrebu u medicini; dijetne supstance za medicinske potrebe, hrana za dojenčad; flasteri, materijal za previjanje; materijali za plombiranje zuba i za zubne otiske; dezinfekcijska sredstva; proizvodi za uništavanje životinjskih štetočina; fungicidi, herbicidi.

(111) **BAZ1014514** (181) 2020-01-28  
 (210) BAZ1014514A (220) 2010-01-28  
 (151) 2012-06-13

(732) **Kwizda Holding GmbH**  
**Dr. Karl Lueger - Ring 6, A - 1010**  
**Wien**  
**AT**

(740) „Linea Sušić” d.o.o.

(540)

## CLOPIX

(511)

**05**

Farmaceutski i veterinarski proizvodi; higijenski proizvodi za upotrebu u medicini; dijetne supstance za medicinske potrebe, hrana za dojenčad; flasteri, materijal za previjanje; materijali za plombiranje zuba i za zubne otiske; dezinfekcijska sredstva; proizvodi za uništavanje životinjskih štetočina; fungicidi, herbicidi.

(111) **BAZ1014517** (181) 2020-02-01  
 (210) BAZ1014517A (220) 2010-02-01  
 (151) 2012-06-05

(732) **Rheem Manufacturing Company**  
**500 Northpark Town Center, 1100**  
**Abernathy Road, N.E., Suite 1400,**  
**Atlanta, GA 30328**

**US**

(740) PETOŠEVIĆ d.o.o

(540)



(531) 26.01; 27.05;

(511)

**11**

Grijači za vodu, oprema za grijanje i oprema za klimatizaciju; grijači za bezene i banje, gasni bojleri za snabdijevanje toplom vodom i toplotne pumpe; solarni grijači za prostor i vodu; jedinice za pročišćavanje zraka.

(111) **BAZ1014523** (181) 2020-02-05  
 (210) BAZ1014523A (220) 2010-02-05  
 (151) 2012-05-25

(732) **Chiquita Brands L.L.C.**  
**250 East Fifth Street, Cincinnati,**  
**Ohio, 45202**  
**US**

(740) "ŽIVKO MIJATOVIĆ & PARTNERS" d.o.o. Sarajevo  
 (591) bijela, žuta, plava  
 (540)



(531) 02.03; 25.01; 26.01; 27.05; 29.01;  
 (511)

**32**  
 Voćni sokovi; voćni napici.

(111) **BAZ1014524** (181) 2020-02-05  
 (210) BAZ1014524A (220) 2010-02-05  
 (151) 2012-05-25

(732) **OKI ELECTRIC INDUSTRY CO., LTD.**  
**3-16-11 Nishi Shimbashi, Minato-ku,**  
**Tokyo**  
**JP**

(740) PETOŠEVIĆ d.o.o  
 (540)

**OKI**

(531) 27.05;  
 (511)

**02**  
 Toneri, prethodno napunjeni toneri, umeci s tintom i prethodno napunjeni umeci s tintom, sve za pisače, fotokopir i faksimil uređaje.

**16**  
 Trake namočene bojom i prethodno napunjeni umeci sa trakama namočenim bojom, sve za pisače, fotokopir i faksimil uređaje.

(111) **BAZ1014525** (181) 2020-02-05  
 (210) BAZ1014525A (220) 2010-02-05  
 (151) 2012-05-24

(300) CH  
 2009-08-31  
 595232009

(732) **The Procter & Gamble Company**  
**One Procter & Gamble Plaza,**  
**Cincinnati, Ohio 45202**  
**US**

(740) Dr DIANA PROTIĆ-TKALČIĆ  
 (540)

**JOY OF PINK**

(511)  
**03**

Sapuni, parfimerijski proizvodi, eterična ulja, proizvodi za njegu tijela i ljepote, losioni za kosu, proizvodi za njegu zuba.

(111) **BAZ1014528** (181) 2020-02-05  
 (210) BAZ1014528A (220) 2010-02-05  
 (151) 2012-05-14

(732) **ENERGETIX GmbH & Co. KG**  
**Franz-Kirsten-Strasse 1, 55411**  
**Bingen**

**DE**

(740) Dr DIANA PROTIĆ-TKALČIĆ

(540)



(531) 03.11;

(511)

**09**

Magneti.

**14**

Plemeniti metali i njihove legure i proizvodi od tih materijala ili obloženi tim materijalima koji nisu obuhvaćeni drugim klasama; pravi i lažni nakit, drago kamenje; časovničarski proizvodi i hronometrijski instrumenti; magnetni nakit; ručni satovi, ogrlice, igle za kravate, dugmad za manšete.

**21**

Štapići za koktele, podlošci za posude s jelom (stolni pribor), podmetači za boce (nepapirni i ne spadaju u stolno rublje), posude za piće.

(111) **BAZ1014532** (181) 2020-02-05  
 (210) BAZ1014532A (220) 2010-02-05  
 (151) 2012-06-08

(732) **„SAPONIA” KEMIJSKA,**  
**PREHRAMBENA I FARMACEUTSKA**  
**INDUSTRIJA, D.D.**

**M. Gupca 2, 31000 Osijek**

**HR**

(740) Dr DIANA PROTIĆ-TKALČIĆ

(540)

## FRUTELLA

(511)

**03**

Parfimerijski proizvodi, eterična ulja, kozmetički proizvodi, losioni za kosu.

(111) **BAZ1014537** (181) 2020-02-09  
 (210) BAZ1014537A (220) 2010-02-09  
 (151) 2012-06-08

(732) **SHARP KABUSHIKI KAISHA also**  
**trading as SHARP CORPORATION**

**22-22, Nagaike-cho, Abeno-ku,**  
**Osaka 545-8522**

**JP**

(740) „ŽIVKO MIJATOVIĆ & PARTNERS” d.o.o. Sarajevo

(540)

## COMPET

(511)

**09**

Elektronički kalkulatori, kompjutori, znanstveni, nautički, geodetski, električni; uključujući bežičnu telegrafiju; fotografski, kinematografski, optički aparati i instrumenti, instrumenti i aparati za mjerenje, signaliziranje, kontrolu; nadgledanje; za pomoć (spasavanje) i za obuku, automati i mehanizmi za automatske uređaje koji se pokreću uz prethodno ubacivanje kovanica, aparati za snimanje i reprodukciju zvuka, registarske blagajne, računari, aparati za gašenje požara.

---

(111) **BAZ1014538** (181) 2020-02-09  
(210) BAZ1014538A (220) 2010-02-09  
(151) 2012-06-08

(732) **Intervet International B.V.**  
**Wim de Körverstraat 35, 5831 AN**  
**Boxmeer**  
**NL**

(740) „Linea Sušić” d.o.o.

(540)

## PANACUR AQUASOL

(511)

**05**

Lijekovi i farmaceutski preparati za upotrebu u veterini.

---

(111) **BAZ1014546** (181) 2020-02-09  
(210) BAZ1014546A (220) 2010-02-09  
(151) 2012-06-08

(732) **Bristol-Myers Squibb Company, a**  
**Delaware corporation**  
**345 Park Avenue, New York, New**  
**York 10154**

**US**

(740) “Linea Sušić” d.o.o.

(540)

## NULOJIX

(511)

**05**

Farmaceutski preparati za humanu upotrebu.

---

(111) **BAZ1014548** (181) 2020-02-10  
(210) BAZ1014548A (220) 2010-02-10  
(151) 2012-06-08

(732) **Brown-Forman Corporation, a**  
**Delaware U.S.A. Corporation**  
**850 Dixie Highway, Louisville,**  
**Kentucky 40210**

**US**

(740) “INTELBIRO” d.o.o.

(540)

## EL JIMADOR

(511)

**33**

Alkoholna pića, uključujući destilirana žestoka pića.

---

(111) **BAZ1014549** (181) 2020-02-10  
(210) BAZ1014549A (220) 2010-02-10  
(151) 2012-06-08

(732) **Brown-Forman Corporation, a**  
**Delaware U.S.A. Corporation**  
**850 Dixie Highway, Louisville,**  
**Kentucky 40210**

**US**

(740) “INTELBIRO” d.o.o.

(540)

## HERRADURA

(511)

**33**

Alkoholna pića, uključujući destilirana žestoka pića.

(111) **BAZ1014551** (181) 2020-02-11  
 (210) BAZ1014551A (220) 2010-02-11  
 (151) 2012-06-11

(732) **Discover Financial Services  
 (Delaware, USA)**  
**2500 Lake Cook Road, Riverwoods,  
 IL 60015**  
**US**

(740) "STAM" d.o.o.

(540)



(531) 01.03; 25.05; 26.04; 26.15; 27.01; 27.05;

(511)

**36**

Finansijske usluge, uključujući, usluge kreditnih i usluge debitnih kartica; izdavanje kreditnih i debitnih kartica; finansijski poslovi; usluge osiguranja; izdavanje kartica za plaćanja unaprijed; izdavanje tokena za vrijednost; poslovi mjenjačnice; elektronske kreditne i debitne transakcije; isplata gotovine i nadopuna gotovine kreditnom karticom; elektronske gotovinske transakcije; ATM bankarske usluge; verifikacija čekova, gotovinske i usluge poravnjanja; usluge procesiranja elektronskih plaćanja; usluge utvrđivanja vjerodostojnosti i verifikacija kreditnih kartica; bankarske usluge; plaćanje računa i usluge predstavljanja; usluge internet plaćanja putem globalne kompjuterske mreže; obezbjeđenje finansijskih informacija, uključujući i izvještaje o prometu kreditnih i debitnih kartica, i upravljanje finansijskim zapisima; usluge elektronskog transfera sredstava; upravljanje kreditnim uslugama; distribucija finansijskih informacija putem globalne kompjuterske mreže.

(111) **BAZ1014557** (181) 2020-02-17  
 (210) BAZ1014557A (220) 2010-02-17  
 (151) 2012-06-11

(732) **PET CENTAR d.o.o. za trgovinu i  
 usluge**  
**Heinzelova 60, 10000 Zagreb**  
**HR**

(740) Dr DIANA PROTIĆ-TKALČIĆ

(591) crvena, crna, bijela

(540)



(531) 03.06; 27.05; 29.01;

(511)

**05**

Veterinarski proizvodi; higijenski proizvodi za životinje; proizvodi za uništavanje životinjskih štetočina.

**31**

Poljoprivredni, povrtlarski, šumarski proizvodi i bobice, koji nisu obuhvaćeni drugim razredima; žive životinje; svježe voće i povrće; sjeme, prirodne biljke i cvijeće; hrana za životinje; slad.

**35**

Veleprodaja i maloprodaja poljoprivrednih, povrtlarskih, šumarskih proizvoda i bobica, živih životinja, svježeg voća i povrća, sjemena, prirodnih biljaka i cvijeća, hrane za životinje, slada, opreme za životinje, kaveza za kućne ljubimce, jastuka za kućne ljubimce, vodilica, igrački za kućne ljubimce, kutija s pijeskom za kućne ljubimce, stelja, veterinarskih proizvoda, higijenskih proizvoda za životinje, proizvoda za uništavanje životinjskih štetočina.

**44**

Uzgoj životinja; veterinarske usluge, higijenska njega i njega ljepote za životinje.

(111) **BAZ1014558** (181) 2020-02-17  
 (210) BAZ1014558A (220) 2010-02-17  
 (151) 2012-06-11

(732) **PET CENTAR d.o.o. za trgovinu i usluge**

**Heinzelova 60, 10000 Zagreb  
 HR**

(740) Dr DIANA PROTIĆ-TKALČIĆ

(540)

## MAXI PET

(511)

### 05

Veterinarski proizvodi; higijenski proizvodi za životinje; proizvodi za uništavanje životinjskih štetočina.

### 31

Poljoprivredni, povrtlarski, šumarski proizvodi i bobice, koji nisu obuhvaćeni drugim razredima; žive životinje; svježe voće i povrće; sjeme, prirodne biljke i cvijeće; hrana za životinje; slad.

### 35

Veleprodaja i maloprodaja poljoprivrednih, povrtlarskih, šumarskih proizvoda i bobica, živih životinja, svježeg voća i povrća, sjemena, prirodnih biljaka i cvijeća, hrane za životinje, slada, opreme za životinje, kaveza za kućne ljubimce, jastuka za kućne ljubimce, vodilica, igrački za kućne ljubimce, kutija s pijeskom za kućne ljubimce, stelja, veterinarskih proizvoda, higijenskih proizvoda za životinje, proizvoda za uništavanje životinjskih štetočina.

### 44

Uzgoj životinja; veterinarske usluge, higijenska njega i njega ljepote za životinje.

(111) **BAZ1014563** (181) 2020-02-19  
 (210) BAZ1014563A (220) 2010-02-19  
 (151) 2012-06-05

(732) **Russian Standard Intellectual Property Holding AG**

**Zugerstrasse 49, Postfach 2528, 6330 Cham**

**CH**

(740) "ŽIVKO MIJATOVIĆ & PARTNERS" d.o.o. Sarajevo

(591) zelena, crna, bijela, crvena, zlatna, žuta

(540)



(531) 19.07; 29.01;

(511)

### 33

Alkoholna pića.

(111) **BAZ1014564** (181) 2210-02-09  
 (210) BAZ1014564A (220) 2010-02-09  
 (151) 2012-06-05

(732) **Russian Standard Intellectual Property Holding AG**

**Zugerstrasse 49, Postfach 2528, 6330 Cham**

**CH**

(740) "ŽIVKO MIJATOVIĆ & PARTNERS" d.o.o. Sarajevo

(591) siva, crvena, crna, bijela

(540)



(531) 19.07; 29.01;

(511)

**33**

Alkoholna pića.

(111) **BAZ1014565** (181) 2020-02-19

(210) BAZ1014565A (220) 2010-02-19

(151) 4598-05-01

(732) **Russian Standard Intellectual Property Holding AG**

**Zugerstrasse 49, Postfach 2528, 6330 Cham**

**CH**

(740) "ŽIVKO MIJATOVIĆ & PARTNERS" d.o.o. Sarajevo

(591) crvena, bijela, crna, bordo, siva

(540)



(531) 19.07; 29.01.01; 29.01;

(511)

**33**

Alkoholna pića.

(111) **BAZ1014566** (181) 2020-02-19

(210) BAZ1014566A (220) 2010-02-19

(151) 2012-06-05

(732) **Russian Standard Intellectual Property Holding AG**

**Zugerstrasse 49, Postfach 2528, 6330 Cham**

**CH**

(740) "ŽIVKO MIJATOVIĆ & PARTNERS" d.o.o. Sarajevo

(591) crvena, bijela, zlatna, crna

(540)



(531) 19.07; 29.01;

(511)

**33**

Alkoholna pića.

(111) **BAZ1014567** (181) 2020-02-19

(210) BAZ1014567A (220) 2010-02-19

(151) 2012-06-05

(732) **British American Tobacco (Brands) Inc.**

**2711 Centerville Road, Suite 300,  
Wilmington, Delaware 19808**

**US**

(740) "ŽIVKO MIJATOVIĆ & PARTNERS" d.o.o. Sarajevo

(540)



(531) 21.03; 26.01;

(511)

**34**

Cigarete; duhan; duhanski proizvodi; upaljači; šibice; pušački artikli.

(111) **BAZ1014569** (181) 2020-02-19

(210) BAZ1014569A (220) 2010-02-19

(151) 2012-06-05

(732) **OTIS ELEVATOR COMPANY**

**10 Farm Springs, Farmington,  
Connecticut 06032**

**US**

(740) "ŽIVKO MIJATOVIĆ & PARTNERS" d.o.o. Sarajevo

(540)



(531) 14.01; 26.01; 27.07;

(511)

**07**

Dizala i njihovi strukturalni dijelovi, posebno, kontrolori grupe dizala; pomične mehaničke stepenice (eskalatori) i zamjenski dijelovi istih, posebno, stepenice, ručne tračnice i pogonski mehanizmi; i, pokretne staze.

**37**

Instalacija i popravak dizala, pomične mehaničke stepenice (eskalatori); pokretne staze (ne za transfer robe).



(111) **BAZ1014570** (181) 2020-02-19  
 (210) BAZ1014570A (220) 2010-02-19  
 (151) 2012-06-05

(732) **Russian Standard Intellectual  
 Property Holding AG**  
**Zugerstrasse 49, Postfach 2528, 6330  
 Cham**  
**CH**

(740) "ŽIVKO MIJATOVIĆ & PARTNERS" d.o.o. Sarajevo

(591) zlatna, bijela, crvena, crna

(540)



(531) 19.07; 29.01;

(511)

**33**

Alkoholna pića.

(111) **BAZ1014574** (181) 2020-02-19  
 (210) BAZ1014574A (220) 2010-02-19  
 (151) 2012-06-08

(732) **LEDO d.d. ZAGREB**  
**M. Čavića 9, 10000 Zagreb**  
**HR**

(740) „INTELBIRO“ d.o.o.

(540)

**BUMM**

(511)

**30**

Sladoled.

(111) **BAZ1014575** (181) 2020-02-19  
 (210) BAZ1014575A (220) 2010-02-19  
 (151) 2012-06-11

(732) **Kawasaki Jukogyo Kabushiki Kaisha  
 (trading as Kawasaki Heavy  
 Industries, Ltd.)**

**1-1 Higashi Kawasaki-Cho, 3-Chome  
 Chuo ku, Kobe-shi, Hyogo 650-8670**

**JP**

(740) "ŽIVKO MIJATOVIĆ & PARTNERS" d.o.o. Sarajevo

(540)

**KAWASAKI**

(511)

**12**

Vozila; uređaji za kretanje po zemlji, vodi ili po zraku; motocikli; motori za sve prethodno navedene robe; dijelovi i oprema za prethodno navedene robe, sve uključeno u klasu 12.

**18**

Koža i imitacija kože i proizvodi od tih materijala koji nisu obuhvaćeni drugim razredima; kovčezi; sanduci, odjeljive torbe za motocikle; torbe za transport robe koje se vežu za tankove za benzin na motociklima; torbe za motocikle i bicikle, putne torbe, ruksaci, aktovke; vrećice; naprtnjače; sedla; torbe za knjige, školske torbe, torbe za kupovinu, tašnice, novčanici, novčanici za novčanice, ramene torbe; kišobrani i presvlake za iste, suncobrani; torbe za alat; dijelovi i oprema za svu navedenu robu; sve uključeno u klasu 18.

**25**

Odjeća, obuća, pokrivala za glavu.

(111) **BAZ1014576** (181) 2020-02-19  
 (210) BAZ1014576A (220) 2010-02-19  
 (151) 2012-06-11

(732) **Kawasaki Jukogyo Kabushiki Kaisha  
 (trading as Kawasaki Heavy  
 Industries, Ltd.)**

**1-1 Higashi Kawasaki-Cho, 3-Chome  
 Chuo ku, Kobe-shi, Hyogo 650-8670**

**JP**

(740) "ŽIVKO MIJATOVIĆ & PARTNERS" d.o.o. Sarajevo  
 (540)



(531) 27.05;

(511)

**18**

Koža i imitacija kože i proizvodi od tih materijala koji nisu obuhvaćeni drugim razredima; kovčezi; sanduci, odjeljive torbe za motocikle; torbe za transport robe koje se vezu za tankove za benzin na motociklima; torbe za motocikle i bicikle, putne torbe, ruksaci, aktovke; vrećice; naprtnjače; sedla; torbe za knjige, školske torbe, torbe za kupovinu, tašnice, novčanici, novčanici za novčanice, ramene torbe; kišobrani i presvlake za iste, suncobrani; torbe za alat; dijelovi i oprema za svu navedenu robu; sve uključeno u klasu 18.

**25**

Odjeća, obuća, pokrivala za glavu.

(111) **BAZ1014577** (181) 2020-02-19  
 (210) BAZ1014577A (220) 2010-02-19  
 (151) 2012-06-11

(732) **Kawasaki Jukogyo Kabushiki Kaisha  
 (trading as Kawasaki Heavy  
 Industries, Ltd.)**

**1-1 Higashi Kawasaki-Cho, 3-Chome  
 Chuo ku, Kobe-shi, Hyogo 650-8670**

**JP**

(740) "ŽIVKO MIJATOVIĆ & PARTNERS" d.o.o. Sarajevo  
 (591) crvena

(540)



(531) 27.05; 29.01;

(511)

**12**

Vozila; uređaji za kretanje po zemlji, vodi ili po zraku; motocikli; motori za sve prethodno navedene robe; dijelovi i oprema za prethodno navedene robe, sve uključeno u klasu 12.

**18**

Koža i imitacija kože i proizvodi od tih materijala koji nisu obuhvaćeni drugim razredima; kovčezi; sanduci, odjeljive torbe za motocikle; torbe za transport robe koje se vezu za tankove za benzin na motociklima; torbe za motocikle i bicikle, putne torbe, ruksaci, aktovke; vrećice; naprtnjače; sedla; torbe za knjige, školske torbe, torbe za kupovinu, tašnice, novčanici, novčanici za novčanice, ramene torbe; kišobrani i presvlake za iste, suncobrani; torbe za alat; dijelovi i oprema za svu navedenu robu; sve uključeno u klasu 18.

**25**

Odjeća, obuća, pokrivala za glavu.

(111) **BAZ1014578** (181) 2020-02-19  
 (210) BAZ1014578A (220) 2010-02-19  
 (151) 2012-06-11

(732) **Kawasaki Jukogyo Kabushiki Kaisha**  
**(trading as Kawasaki Heavy**  
**Industries, Ltd.)**

**1-1 Higashi Kawasaki-Cho, 3-Chome**  
**Chuo ku, Kobe-shi, Hyogo 650-8670**

**JP**

(740) "ŽIVKO MIJATOVIĆ & PARTNERS" d.o.o. Sarajevo

(591) crvena

(540)

**Kawasaki**

(531) 27.05; 29.01;

(511)

**12**

Vozila; uređaji za kretanje po zemlji, vodi ili po zraku; motocikli; motori za sve prethodno navedene robe; dijelovi i oprema za prethodno navedene robe, sve uključeno u klasu 12.

**18**

Koža i imitacija kože i proizvodi od tih materijala koji nisu obuhvaćeni drugim razredima; kovčezi; sanduci, odjeljive torbe za motocikle; torbe za transport robe koje se vezu za tankove za benzin na motociklima; torbe za motocikle i bicikle, putne torbe, ruksaci, aktovke; vrećice; naprtnjače; sedla; torbe za knjige, školske torbe, torbe za kupovinu, tašnice, novčanici, novčanici za novčanice, ramene torbe; kišobrani i presvlake za iste, suncobrani; torbe za alat; dijelovi i oprema za svu navedenu robu; sve uključeno u klasu 18.

**25**

Odjeća, obuća, pokrivala za glavu.

(111) **BAZ1014581** (181) 2020-02-22  
 (210) BAZ1014581A (220) 2010-02-22  
 (151) 2012-06-08

(732) **Russian Standard Intellectual**  
**Property Holding AG**

**Zugerstrasse 49, Postfach 2528, 6330**  
**Cham**

**CH**

(740) "ŽIVKO MIJATOVIĆ & PARTNERS" d.o.o. Sarajevo

(540)

**ИМПЕРИЯ**

(531) 28.05;

(511)

**25**

Odjeća, obuća, pokrivala za glavu.

**30**

Kava, čaj, kakao, riža, tapioka, sago, nadomjesci kave; brašno i ostale žitarice, kruh, bomboni, sladoled, med, sirup, kvasac, ostali praškovi za pecivo, sol, senf, ocat, začini, slatkiši, jestivi led.

**32**

Pivo, karbonirana voda i ostala bezalkoholna pića, voćni napici i voćni sokovi.

**33**

Alkoholna pića.

**35**

Oglašavanje; vodjenje komercijalnih poslova, administrativne aktivnosti u području poslovanja, uredski poslovi.

**36**

Osiguranje, financijske usluge, kreditno-financijske usluge, upravljanje nekretninama.

**42**

Znanstvene i tehnološke usluge vezane za znanstveno istraživanje i analizu; kompjutorsko programiranje.

(111) **BAZ1014583** (181) 2020-02-22  
 (210) BAZ1014583A (220) 2010-02-22  
 (151) 2012-06-05  
 (732) **Russian Standard Intellectual  
 Property Holding AG**  
**Zugerstrasse 49, Postfach 2528, 6330  
 Cham**  
**CH**  
 (740) "ŽIVKO MIJATOVIĆ & PARTNERS" d.o.o. Sarajevo  
 (540)

## AURORA

(511)  
**25**  
 Odjeća, obuća, pokrivala za glavu.  
**30**  
 Kava, čaj, kakao, riža, tapioka, sago, nadomjesci kave;  
 brašno i ostale žitarice, kruh, bomboni, sladoled, med,  
 sirup, kvasac, ostali praškovi za pecivo, sol, senf, ocat,  
 začini, slatkiši, jestivi led.  
**32**  
 Pivo, karbonirana voda i ostala bezalkoholna pića, voćni  
 napici i voćni sokovi.  
**33**  
 Alkoholna pića.  
**35**  
 Oglašavanje; vodjenje komercijalnih poslova,  
 administrativne aktivnosti u području poslovanja, uredski  
 poslovi.  
**36**  
 Osiguranje, finansijske usluge, kreditno-financijske usluge,  
 upravljanje nekretninama.  
**42**  
 Znanstvene i tehnološke usluge vezane za znanstveno  
 istraživanje i analizu; kompjutersko programiranje.

(111) **BAZ1014584** (181) 2020-02-22  
 (210) BAZ1014584A (220) 2010-02-22  
 (151) 2012-06-05  
 (732) **Russian Standard Intellectual  
 Property Holding AG**  
**Zugerstrasse 49, Postfach 2528, 6330  
 Cham**  
**CH**  
 (740) "ŽIVKO MIJATOVIĆ & PARTNERS" d.o.o. Sarajevo  
 (540)

## IMPERIA

(511)  
**25**  
 Odjeća, obuća, pokrivala za glavu.  
**30**  
 Kava, čaj, kakao, riža, tapioka, sago, nadomjesci kave;  
 brašno i ostale žitarice, kruh, bomboni, sladoled, med,  
 sirup, kvasac, ostali praškovi za pecivo, sol, senf, ocat,  
 začini, slatkiši, jestivi led.  
**32**  
 Pivo, karbonirana voda i ostala bezalkoholna pića, voćni  
 napici i voćni sokovi.  
**33**  
 Alkoholna pića.  
**35**  
 Oglašavanje; vodjenje komercijalnih poslova,  
 administrativne aktivnosti u području poslovanja, uredski  
 poslovi.  
**36**  
 Osiguranje, finansijske usluge, kreditno-financijske usluge,  
 upravljanje nekretninama.  
**42**  
 Znanstvene i tehnološke usluge vezane za znanstveno  
 istraživanje i analizu; kompjutersko programiranje.

(111) **BAZ1014585** (181) 2020-02-22  
 (210) BAZ1014585A (220) 2010-02-22  
 (151) 2012-06-08

(732) **Russian Standard Intellectual  
 Property Holding AG**  
**Zugerstrasse 49, Postfach 2528, 6330  
 Cham**  
**CH**

(740) "ŽIVKO MIJATOVIĆ & PARTNERS" d.o.o. Sarajevo  
 (540)

## Русский Стандарт

(531) 28.05;

(511)

### 25

Odjeća, obuća, pokrivala za glavu.

### 30

Kava, čaj, kakao, riža, tapioka, sago, nadomjesci kave; brašno i ostale žitarice, kruh, bomboni, sladoled, med, sirup, kvasac, ostali praškovi za pecivo, sol, senf, ocat, začini, slatkiši, jestivi led.

### 32

Pivo, karbonirana voda i ostala bezalkoholna pića, voćni napici i voćni sokovi.

### 33

Alkoholna pića.

### 35

Oglašavanje; vodjenje komercijalnih poslova, administrativne aktivnosti u području poslovanja, uredski poslovi.

### 36

Osiguranje, finansijske usluge, kreditno-financijske usluge, upravljanje nekretninama.

### 42

Znanstvene i tehnološke usluge vezane za znanstveno istraživanje i analizu; kompjutorsko programiranje.

(111) **BAZ1115511** (181) 2021-04-04  
 (210) BAZ1115511A (220) 2011-04-04  
 (151) 2012-05-28

(732) **Sanrio Company, Ltd.**  
**161-Osaki, Shinagawa-ku, Tokyo**  
**JP**

(740) BRANKO V. MARIĆ

(540)



(531) 02.09; 27.03; 27.05;

(511)

### 03

Sredstva za beljenje i druge spustance za upotrebu u perionicama; preparati za čišćenje, poliranje, ribanje i nagrizanje; sapuni; parfimerija, eterična ulja, kozmetika, losioni za kosu; paste za zube.

### 04

Industrijska ulja i masti; maziva; jedinjenja za skupljanje prašine vlaženjem i vezivanjem; goriva (uključujući motorna tečna goriva) i materije za osvetljavanje; sveće i fitilji za osvetljavanje.

### 05

Farmaceutski i veterinarski preparati; sanitarni preparati za medicinsku upotrebu; dijetetske supstance prilagođene za upotrebu u medicini, hrana za bebe; flasteri, materijali za zavijanje; materijali za plombiranje zuba, zubarska smola; dezinfekciona sredstva; preparati za uništavanje štetočina; fungicidi, herbicidi.

### 08

Ručni alati i sprave (kojima se ručno upravlja); pribor za jelo; hladno oružje; žileti.

### 09

Aparati i instrumenti naučni, pomorski, geodetski, fotografski, kinemato-grafski, optički, za vaganje, merenje, signalizaciju, kontrolu (inspekciju), spasavanje i nastavu; aparati i instrumenti za provođenje, prekid, transformaciju, akumulaciju, regulisanje i kontrolu elektriciteta; aparati za snimanje, prenos i reprodukovanje zvuka ili slike; magnetni nosioci podataka, diskovi za snimanje; automatske mašine i mehanizmi za aparate koji se pokreću novcem ili žetonom; registar kase, računске mašine, oprema za obradu podataka i kompjuteri; aparati za gašenje požara.

### 10

Hirurški, medicinski, zubarski i veterinarski aparati i instrumenti; veštački udovi, oči i zubi; ortopedski artikli; hirurški materijali za zašivanje.

**11**

Aparati za osvetljavanje, grejanje, proizvodnju pare, kuvanje, hlađenje, sušenje, ventilaciju, snabdevanje vodom i za sanitarne svrhe.

**12**

Vozila; aparati za kretanje po zemlji, vazduhu ili vodi.

**14**

Dragocjeni metali i njihove legure i proizvodi od dragocenih metala ili sa prevlakom od njih, koji nisu uključeni u druge klase; nakit, bižuterija, drago kamenje; časovničarski i hronometrijski instrumenti.

**16**

Hartija, karton i proizvodi od njih, koji nisu uključeni u druge klase; štampane stvari; knjigovezački materijal; fotografije; kancelarijski materijal; lepila za kancelarijske i kućne potrebe; umetnički materijali; kičice; pisaće mašine i kancelarijski rekviziti (izuzev nameštaja); materijali za obuku i nastavu (izuzev aparata); plastični materijal za pakovanje (koji nije uključen u druge klase); štamparska slova; klišeji.

**18**

Koža i imitacija kože, proizvodi izrađeni od ovih materijala koji nisu uključeni u druge klase; životinjska koža; koferi i putne torbe; kišobrani, suncobrani i štapovi za hodanje; bičevi, saračka i sedlarska roba.

**20**

Nameštaj, ogledala, okviri za slike; proizvodi (koji nisu obuhvaćeni drugim klasama) od drveta, plute, trske, rogoza, vrbovog pruća, roga, kosti, slonovače, kitove kosti, školjki, čilibara, sedefa, morske pene i zamene svih ovih materijala, ili od plastike.

**21**

Kućne ili kuhinjske sprave i posude (koje nisu od dragocenih metala ili sa prevlakama od njih); češljevi i sunđer; četke (izuzev kičica); materijali za pravljenje četki; artikli koji se koriste pri čišćenju; čelična vuna; neprerađeno ili poluprerađeno staklo (osim stakla koje se koristi u građevinarstvu); staklarija, porcelan, fajans, grnčarija i lončarija koja nije uključena u druge klase.

**22**

Užad, kanapi, mreže, šatori, nadstre-šnice od cirade, cirade, jedra, vreće (džakovi) i torbe (koje nisu uključene u druge klase); materijali za punjenje madraca (osim od gume ili plastike); sirove vlaknaste tekstilne materije.

**23**

Pređa i konac, za tekstilnu upotrebu.

**24**

Tekstil i tekstilni proizvodi koji nisu obuhvaćeni drugim klasama; prekrivači za krevete i stolove.

**25**

Odeća, obuća, pokrivala za glavu.

**26**

Čipka i vez, trake (pantljike) i gajtani; dugmad, kopče i petlje, špenadle i igle; veštačko cveće.

**27**

Tepisi, asure, prostirke i otirači, linoleum i drugi materijali za pokrivanje podova; prekrivači za zidove (netekstilni).

**28**

Igre i igračke; gimnastički i sportski artikli koji nisu obuhvaćeni drugim klasama; ukrasi za jelke.

**29**

Meso, riba, živina i divljač; mesne prerađevine; konzervisano, sušeno i kuvano voće i povrće; želei, džemovi, kompoti; jaja, mleko i mlečni proizvodi; jestiva ulja i masti.

**30**

Kafa, čaj, kakao, šećer, pirinač, tapioka, sago, zamena kafe; brašno i proizvodi od žitarica, hleb, kolači, poslastice, sladoledi; med, melasa, kvasac, prašak za pecivo; so, senf; sirće, sosovi (kao začini); začini; led.

**32**

Pivo, mineralne i sodne vode i druga bezalkoholna pića; pića od voća i voćni sokovi; sirupi i drugi preparati za proizvodnju pića.

**33**

Alkoholna pića (izuzev piva).

**34**

Duvan; artikli za pušače; šibice.

**35**

Oglašavanje; vođenje poslova; poslovno upravljanje; kancelarijski poslovi.

**41**

Obrazovne usluge; pripremanje obuke; razonoda; sportske i kulturne aktivnosti.

**43**

Usluge obezbeđivanja hrane i pića; privremeni smeštaj.

**44**

Medicinske usluge; veterinarske usluge; higijenska zaštita i nega lepote za ljude ili životinje; agrikulturne, hortikulturne i šumarske usluge.

(111) **BAZ1115512** (181) 2021-04-04  
 (210) BAZ1115512A (220) 2011-04-04  
 (151) 2012-05-28

(732) **Sanrio Company, Ltd.**  
**161-Osaki, Shinagawa-ku, Tokyo**  
**JP**

(740) BRANKO V. MARIĆ

(540)

## HELLO KITTY

(511)

### 03

Sredstva za beljenje i druge spustance za upotrebu u perionicama; preparati za čišćenje, poliranje, ribanje i nagrizanje; sapuni; parfimerija, eterična ulja, kozmetika, losioni za kosu; paste za zube.

### 04

Industrijska ulja i masti; maziva; jedinjenja za skupljanje prašine vlaženjem i vezivanjem; goriva (uključujući motorna tečna goriva) i materije za osvetljavanje; sveće i fitilji za osvetljavanje.

### 05

Farmaceutski i veterinarski preparati; sanitarni preparati za medicinsku upotrebu; dijetetske supstance prilagođene za upotrebu u medicini, hrana za bebe; flasteri, materijali za zavijanje; materijali za plombiranje zuba, zubarska smola; dezinfekciona sredstva; preparati za uništavanje štetočina; fungicidi, herbicidi.

### 08

Ručni alati i sprave (kojima se ručno upravlja); pribor za jelo; hladno oružje; žileti.

### 09

Aparati i instrumenti naučni, pomorski, geodetski, fotografski, kinemato-grafski, optički, za vaganje, merenje, signalizaciju, kontrolu (inspekciju), spasavanje i nastavu; aparati i instrumenti za provođenje, prekid, transformaciju, akumulaciju, regulisanje i kontrolu elektriciteta; aparati za snimanje, prenos i reprodukovanje zvuka ili slike; magnetni nosioci podataka, diskovi za snimanje; automatske mašine i mehanizmi za aparate koji se pokreću novcem ili žetonom; registar kase, računске mašine, oprema za obradu podataka i kompjuteri; aparati za gašenje požara.

### 10

Hirurški, medicinski, zubarski i veterinarski aparati i instrumenti; veštački udovi, oči i zubi; ortopedski artikli; hirurški materijali za zašivanje.

### 11

Aparati za osvetljavanje, grejanje, proizvodnju pare, kuvanje, hlađenje, sušenje, ventilaciju, snabdevanje vodom i za sanitarne svrhe.

### 12

Vozila; aparati za kretanje po zemlji, vazduhu ili vodi.

### 14

Dragocjeni metali i njihove legure i proizvodi od dragocenih metala ili sa prevlakom od njih, koji nisu uključeni u druge klase; nakit, bižuterija, drago kamenje; časovničarski i hronometrijski instrumenti.

### 16

Hartija, karton i proizvodi od njih, koji nisu uključeni u druge klase; štampane stvari; knjigovezački materijal; fotografije; kancelar-ijski materijal; lepila za kancelarijske i kućne potrebe; umetnički materijali; kičice; pisaće mašine i kancelarijski rekviziti (izuzev nameštaja); materijali za obuku i nastavu (izuzev aparata); plastični materijal za pakovanje (koji nije uključen u druge klase); štamparska slova; klišeji.

### 18

Koža i imitacija kože, proizvodi izrađeni od ovih materijala koji nisu uključeni u druge klase; životinjska koža; koferi i putne torbe; kišobrani, suncobrani i štapovi za hodanje; bičevi, saračka i sedlarska roba.

### 20

Nameštaj, ogledala, okviri za slike; proizvodi (koji nisu obuhvaćeni drugim klasama) od drveta, plute, trske, rogoza, vrbovog pruća, roga, kosti, slonovače, kitove kosti, školjki, čilibara, sedefa, morske pene i zamene svih ovih materijala, ili od plastike.

### 21

Kućne ili kuhinjske sprave i posude (koje nisu od dragocenih metala ili sa prevlakama od njih); češljevi i sunđeri; četke (izuzev kičica); materijali za pravljenje četki; artikli koji se koriste pri čišćenju; čelična vuna; neprerađeno ili poluprerađeno staklo (osim stakla koje se koristi u građevinarstvu); staklarija, porcelan, fajans, grnčarija i lončarija koja nije uključena u druge klase.

### 22

Užad, kanapi, mreže, šatori, nadstrešnice od cirade, cirade, jedra, vreće (xakovi) i torbe (koje nisu uključene u druge klase); mate-ijali za punjenje madraca (osim od gume ili plastike); sirove vlaknaste tekstilne materije.

### 23

Pređa i konac, za tekstilnu upotrebu.

### 24

Tekstil i tekstilni proizvodi koji nisu obuhvaćeni drugim klasama; prekrivači za krevete i stolove.

### 25

Odeća, obuća, pokrivala za glavu.

### 26

Čipka i vez, trake (pantljičke) i gajtani; dugmad, kopče i petlje, špenadle i igle; veštačko cveće.

### 27

Tepisi, asure, prostirke i otirači, linoleum i drugi materijali za pokrivanje podova; prekrivači za zidove (netekstilni).

**28**

Igre i igračke; gimnastički i sportski artikli koji nisu obuhvaćeni drugim klasama; ukrasi za jelke.

**29**

Meso, riba, živina i divljač; mesne prerađevine; konzervisano, sušeno i kuvano voće i povrće; želei, Ćemovi, kompoti; jaja, mleko i mlečni proizvodi; jestiva ulja i masti.

**30**

Kafa, čaj, kakao, šećer, pirinač, tapioka, sago, zamena kafe; brašno i proizvodi od žitarica, hleb, kolači, poslastice, sladoledi; med, melasa, kvasac, prašak za pecivo; so, senf; sirće, sosovi (kao začini); začini; led.

**32**

Pivo, mineralne i sodne vode i druga bezalkoholna pića; pića od voća i voćni sokovi; sirupi i drugi preparati za proizvodnju pića.

**33**

Alkoholna pića (izuzev piva).

**34**

Duvan; artikli za pušače; šibice.

**35**

Oglašavanje; vođenje poslova; poslovno upravljanje; kancelarijski poslovi.

**41**

Obrazovne usluge; pripremanje obuke; razonoda; sportske i kulturne aktivnosti.

**43**

Usluge obezbeđivanja hrane i pića; privremeni smeštaj.

**44**

Medicinske usluge; veterinarske usluge; higijenska zaštita i nega lepote za ljude ili životinje; agrikulturne, hortikulturne i šumarske usluge.

(111) **BAZ1115513** (181) 2021-04-04

(210) BAZ1115513A (220) 2011-04-04

(151) 2012-05-28

(732) **Sanrio Company, Ltd.**

**161-Osaki, Shinagawa-ku, Tokyo**

**JP**

(740) BRANKO V. MARIĆ

(540)



(531) 03.01;

(511)

**03**

Sredstva za beljenje i druge spustance za upotrebu u perionicama; preparati za čišćenje, poliranje, ribanje i nagrizanje; sapuni; parfimerija, eterična ulja, kozmetika, losioni za kosu; paste za zube.

**04**

Industrijska ulja i masti; maziva; jedinjenja za skupljanje prašine vlaženjem i vezivanjem; goriva (uključujući motorna tečna goriva) i materije za osvetljavanje; sveće i fitilji za osvetljavanje.

**05**

Farmaceutski i veterinarski preparati; sanitarni preparati za medicinsku upotrebu; dijetetske supstance prilagođene za upotrebu u medicini, hrana za bebe; flasteri, materijali za zavijanje; materijali za plombiranje zuba, zubarska smola; dezinfekciona sredstva; preparati za uništavanje štetočina; fungicidi, herbicidi.

**08**

Ručni alati i sprave (kojima se ručno upravlja); pribor za jelo; hladno oružje; žileti.

**09**

Aparati i instrumenti naučni, pomorski, geodetski, fotografski, kinemato-grafski, optički, za vaganje, merenje, signalizaciju, kontrolu (inspekciju), spasavanje i nastavu; aparati i instrumenti za provođenje, prekid, transformaciju, akumulaciju, regulisanje i kontrolu elektriciteta; aparati za snimanje, prenos i reprodukovanje zvuka ili slike; magnetni nosioci podataka, diskovi za snimanje; automatske mašine i mehanizmi za aparate koji se pokreću novcem ili žetonom; registar kase, računске mašine, oprema za obradu podataka i kompjuteri; aparati za gašenje požara.



**10**

Hirurški, medicinski, zubarski i veterinarski aparati i instrumenti; veštački udovi, oči i zubi; ortopedski artikli; hirurški materijali za zašivanje.

**11**

Aparati za osvetljavanje, grejanje, proizvodnju pare, kuvanje, hlađenje, sušenje, ventilaciju, snabdevanje vodom i za sanitarne svrhe.

**12**

Vozila; aparati za kretanje po zemlji, vazduhu ili vodi.

**14**

Dragocjeni metali i njihove legure i proizvodi od dragocenih metala ili sa prevlakom od njih, koji nisu uključeni u druge klase; nakit, bižuterija, drago kamenje; časovničarski i hronometrijski instrumenti.

**16**

Hartija, karton i proizvodi od njih, koji nisu uključeni u druge klase; štampane stvari; knjigovezački materijal; fotografije; kancelar-ijski materijal; lepila za kancelarijske i kućne potrebe; umetnički materijali; kičice; pisaće mašine i kancelarijski rekviziti (izuzev nameštaja); materijali za obuku i nastavu (izuzev aparata); plastični materijal za pakovanje (koji nije uključen u druge klase); štamparska slova; klišeji.

**18**

Koža i imitacija kože, proizvodi izrađeni od ovih materijala koji nisu uključeni u druge klase; životinjska koža; koferi i putne torbe; kišobrani, suncobrani i štapovi za hodanje; bičevi, saračka i sedlarska roba.

**20**

Nameštaj, ogledala, okviri za slike; proizvodi (koji nisu obuhvaćeni drugim klasama) od drveta, plute, trske, rogoza, vrbovog pruća, roga, kosti, slonovače, kitove kosti, školjki, ćilibara, sedefa, morske pene i zamene svih ovih materijala, ili od plastike.

**21**

Kućne ili kuhinjske sprave i posude (koje nisu od dragocenih metala ili sa prevlakama od njih); češljevi i sunderi; četke (izuzev kičica); materijali za pravljenje četki; artikli koji se koriste pri čišćenju; čelična vuna; neprerađeno ili poluprerađeno staklo (osim stakla koje se koristi u građevinarstvu); staklarija, porcelan, fajans, grnčarija i lončarija koja nije uključena u druge klase.

**22**

Užad, kanapi, mreže, šatori, nadstre-šnice od cirade, cirade, jedra, vreće (džakovi) i torbe (koje nisu uključene u druge klase); materijali za punjenje madraca (osim od gume ili plastike); sirove vlaknaste tekstilne materije.

**23**

Preda i konac, za tekstilnu upotrebu.

**24**

Tekstil i tekstilni proizvodi koji nisu obuhvaćeni drugim klasama; prekrivači za krevete i stolove.

**25**

Odeća, obuća, pokrivala za glavu.

**26**

Čipka i vez, trake (pantljičke) i gajtani; dugmad, kopče i petlje, špenadle i igle; veštačko cveće.

**27**

Tepisi, asure, prostirke i otirači, linoleum i drugi materijali za pokrivanje podova; prekrivači za zidove (netekstilni).

**28**

Igre i igračke; gimnastički i sportski artikli koji nisu obuhvaćeni drugim klasama; ukrasi za jelke.

**29**

Meso, riba, živina i divljač; mesne prerađevine; konzervisano, sušeno i kuvano voće i povrće; želei, džemovi, kompoti; jaja, mleko i mlečni proizvodi; jestiva ulja i masti.

**30**

Kafa, čaj, kakao, šećer, pirinač, tapioka, sago, zamena kafe; brašno i proizvodi od žitarica, hleb, kolači, poslastice, sladoledi; med, melasa, kvasac, prašak za pecivo; so, senf; sirće, sosovi (kao začini); začini; led.

**32**

Pivo, mineralne i sodne vode i druga bezalkoholna pića; pića od voća i voćni sokovi; sirupi i drugi preparati za proizvodnju pića.

**33**

Alkoholna pića (izuzev piva).

**34**

Duvan; artikli za pušače; šibice.

**35**

Oglašavanje; vođenje poslova; poslovno upravljanje; kancelarijski poslovi.

**41**

Obrazovne usluge; pripremanje obuke; razonoda; sportske i kulturne aktivnosti.

**43**

Usluge obezbeđivanja hrane i pića; privremeni smeštaj.

**44**

Medicinske usluge; veterinarske usluge; higijenska zaštita i nega lepote za ljude ili životinje; agrikulturne, hortikulturne i šumarske usluge.

(111) **BAZ1115843** (181) 2021-09-08  
 (210) BAZ1115843A (220) 2011-09-08  
 (151) 2012-05-08

(732) **Actavis Group PTC ehf.**  
**Reykjavíkurvegi 76-78, 220**  
**Hafnarfjörður**  
**IS**

(740) PETOŠEVIĆ d.o.o  
 (540)

## SARTELO

(511)

**05**

Farmaceutski preparati i supstance.

(111) **BAZ1115844** (181) 2021-09-08  
 (210) BAZ1115844A (220) 2011-09-08  
 (151) 2012-05-08

(732) **Actavis Group PTC ehf.**  
**Reykjavíkurvegi 76-78, 220**  
**Hafnarfjörður**  
**IS**

(740) PETOŠEVIĆ d.o.o  
 (540)

## ACTELSAR

(511)

**05**

Farmaceutski preparati i supstance.

(111) **BAZ1116012** (181) 2021-11-22  
 (210) BAZ1116012A (220) 2011-11-22  
 (151) 2012-05-11

(732) **INNOVATTIVO DOO SARAJEVO**  
**Avde Smajlovića br. 7, 71000**  
**Sarajevo**  
**BA**

(740) NEMA ZASTUPNIKA  
 (540)



(531) 26.04; 27.05.;

(511)

**16**

Papir, karton i proizvodi od tih materijala koji nisu obuhvaćeni drugim razredima; tiskarski proizvodi; proizvodi za uvezivanje knjiga; fotografije; pribor za pisanje; ljepila (ljepljive tvari za papirne proizvode ili za kućanstvo); slikarski pribor; kistovi; pisači strojevi i uredski pribor (osim namještaja); oprema za nastavu i obuku (osim aparata); plastični materijali za ambalažu (koji nisu obuhvaćeni drugim razredima); tiskarska slova; klišeji.

**25**

Odjeća, obuća, pokrivala za glavu.

**35**

Oglašavanje i reklamiranje; vođenje komercijalnih poslova; komercijalna administracija; uredski poslovi.

**38**

Telekomunikacije.

**39**

Prijevoz; ambalažiranje i uskladištenje proizvoda; organiziranje putovanja.

**41**

Obuka; stručno osposobljavanje; razonoda; sportske i kulturne djelatnosti.

**42**

Znanstvene i tehnološke usluge kao i pripadajuće usluge istraživanja i koncepcije; usluge industrijskih analiza i istraživanja, koncepcija i razvoj računala i računalnih programa.

**INDEKS BROJEVA ŽIGOVA**

BAZ047576	BAZ0813052	BAZ0813201
BAZ047785	BAZ0813053	BAZ0813245
BAZ0610372	BAZ0813054	BAZ0813249
BAZ0711242	BAZ0813055	BAZ0813292
BAZ0711306	BAZ0813056	BAZ0813305
BAZ0711407	BAZ0813057	BAZ0813306
BAZ0711515	BAZ0813059	BAZ0813319
BAZ0812390	BAZ0813066	BAZ0813338
BAZ0812647	BAZ0813071	BAZ0813343
BAZ0812650	BAZ0813073	BAZ0813345
BAZ0812702	BAZ0813078	BAZ0813406
BAZ0812793	BAZ0813080	BAZ0813415
BAZ0812916	BAZ0813082	BAZ0813471
BAZ0812968	BAZ0813083	BAZ0813486
BAZ0813016	BAZ0813085	BAZ0813499
BAZ0813032	BAZ0813086	BAZ0813520
BAZ0813037	BAZ0813087	BAZ0813527
BAZ0813038	BAZ0813095	BAZ0813530
BAZ0813039	BAZ0813127	BAZ0813531
BAZ0813041	BAZ0813131	BAZ0813532
BAZ0813042	BAZ0813133	BAZ0813533
BAZ0813044	BAZ0813137	BAZ0813551
BAZ0813047	BAZ0813150	BAZ0813553
BAZ0813050	BAZ0813200	BAZ0813555

**INDEKS BROJEVA ŽIGOVA**

BAZ0813559	BAZ0913696	BAZ0913922
BAZ0813560	BAZ0913697	BAZ0913931
BAZ0813566	BAZ0913698	BAZ0913932
BAZ0813567	BAZ0913699	BAZ0913933
BAZ0813574	BAZ0913700	BAZ0913934
BAZ0813590	BAZ0913701	BAZ0913959
BAZ0813591	BAZ0913745	BAZ0913960
BAZ0813594	BAZ0913746	BAZ0913961
BAZ0813595	BAZ0913747	BAZ0913967
BAZ0813596	BAZ0913756	BAZ0913968
BAZ0813597	BAZ0913776	BAZ0913969
BAZ0813598	BAZ0913783	BAZ0913970
BAZ0813600	BAZ0913784	BAZ0913971
BAZ0813604	BAZ0913792	BAZ0913974
BAZ0913631	BAZ0913799	BAZ0913979
BAZ0913648	BAZ0913802	BAZ0913980
BAZ0913649	BAZ0913803	BAZ0913985
BAZ0913654	BAZ0913807	BAZ0913986
BAZ0913663	BAZ0913821	BAZ0913990
BAZ0913664	BAZ0913822	BAZ0913991
BAZ0913665	BAZ0913823	BAZ0913992
BAZ0913677	BAZ0913832	BAZ0913993
BAZ0913680	BAZ0913843	BAZ0913999
BAZ0913682	BAZ0913864	BAZ0914001

**INDEKS BROJEVA ŽIGOVA**

BAZ0914003	BAZ0914087	BAZ0914126
BAZ0914004	BAZ0914092	BAZ0914130
BAZ0914005	BAZ0914093	BAZ0914132
BAZ0914006	BAZ0914094	BAZ0914133
BAZ0914008	BAZ0914095	BAZ0914143
BAZ0914011	BAZ0914096	BAZ0914144
BAZ0914012	BAZ0914097	BAZ0914146
BAZ0914021	BAZ0914099	BAZ0914147
BAZ0914049	BAZ0914100	BAZ0914150
BAZ0914051	BAZ0914101	BAZ0914151
BAZ0914055	BAZ0914102	BAZ0914152
BAZ0914057	BAZ0914104	BAZ0914153
BAZ0914060	BAZ0914105	BAZ0914154
BAZ0914061	BAZ0914106	BAZ0914155
BAZ0914068	BAZ0914107	BAZ0914157
BAZ0914069	BAZ0914111	BAZ0914158
BAZ0914075	BAZ0914112	BAZ0914160
BAZ0914076	BAZ0914113	BAZ0914163
BAZ0914077	BAZ0914115	BAZ0914165
BAZ0914081	BAZ0914118	BAZ0914166
BAZ0914082	BAZ0914119	BAZ0914167
BAZ0914083	BAZ0914120	BAZ0914168
BAZ0914084	BAZ0914122	BAZ0914169
BAZ0914085	BAZ0914123	BAZ0914172

**INDEKS BROJEVA ŽIGOVA**

BAZ0914174	BAZ0914211	BAZ0914257
BAZ0914175	BAZ0914212	BAZ0914258
BAZ0914178	BAZ0914214	BAZ0914259
BAZ0914180	BAZ0914215	BAZ0914263
BAZ0914182	BAZ0914216	BAZ0914264
BAZ0914183	BAZ0914218	BAZ0914265
BAZ0914186	BAZ0914219	BAZ0914266
BAZ0914187	BAZ0914223	BAZ0914268
BAZ0914188	BAZ0914225	BAZ0914269
BAZ0914189	BAZ0914226	BAZ0914270
BAZ0914190	BAZ0914229	BAZ0914276
BAZ0914191	BAZ0914230	BAZ0914277
BAZ0914192	BAZ0914232	BAZ0914278
BAZ0914193	BAZ0914235	BAZ0914279
BAZ0914194	BAZ0914237	BAZ0914280
BAZ0914200	BAZ0914238	BAZ0914281
BAZ0914201	BAZ0914239	BAZ0914287
BAZ0914202	BAZ0914240	BAZ0914289
BAZ0914204	BAZ0914241	BAZ0914290
BAZ0914205	BAZ0914242	BAZ0914293
BAZ0914206	BAZ0914251	BAZ0914294
BAZ0914208	BAZ0914254	BAZ0914295
BAZ0914209	BAZ0914255	BAZ0914296
BAZ0914210	BAZ0914256	BAZ0914298

**INDEKS BROJEVA ŽIGOVA**

BAZ0914299	BAZ0914345	BAZ0914371
BAZ0914305	BAZ0914346	BAZ0914372
BAZ0914307	BAZ0914347	BAZ0914374
BAZ0914308	BAZ0914348	BAZ0914375
BAZ0914310	BAZ0914349	BAZ0914384
BAZ0914311	BAZ0914350	BAZ0914385
BAZ0914312	BAZ0914351	BAZ0914388
BAZ0914314	BAZ0914352	BAZ0914390
BAZ0914315	BAZ0914354	BAZ0914391
BAZ0914316	BAZ0914355	BAZ0914392
BAZ0914317	BAZ0914356	BAZ0914393
BAZ0914318	BAZ0914357	BAZ0914394
BAZ0914319	BAZ0914358	BAZ0914399
BAZ0914325	BAZ0914359	BAZ0914400
BAZ0914326	BAZ0914360	BAZ0914402
BAZ0914327	BAZ0914361	BAZ0914405
BAZ0914328	BAZ0914362	BAZ0914406
BAZ0914329	BAZ0914363	BAZ0914407
BAZ0914330	BAZ0914364	BAZ0914408
BAZ0914332	BAZ0914365	BAZ0914409
BAZ0914333	BAZ0914366	BAZ0914410
BAZ0914339	BAZ0914367	BAZ0914412
BAZ0914343	BAZ0914368	BAZ0914413
BAZ0914344	BAZ0914370	BAZ0914415

**INDEKS BROJEVA ŽIGOVA**

<b>BAZ0914416</b>	<b>BAZ1014517</b>	<b>BAZ1014577</b>
<b>BAZ0914417</b>	<b>BAZ1014523</b>	<b>BAZ1014578</b>
<b>BAZ0914421</b>	<b>BAZ1014524</b>	<b>BAZ1014581</b>
<b>BAZ0914423</b>	<b>BAZ1014525</b>	<b>BAZ1014583</b>
<b>BAZ0914424</b>	<b>BAZ1014528</b>	<b>BAZ1014584</b>
<b>BAZ0914430</b>	<b>BAZ1014532</b>	<b>BAZ1014585</b>
<b>BAZ0914434</b>	<b>BAZ1014537</b>	<b>BAZ1115511</b>
<b>BAZ0914436</b>	<b>BAZ1014538</b>	<b>BAZ1115512</b>
<b>BAZ0914437</b>	<b>BAZ1014546</b>	<b>BAZ1115513</b>
<b>BAZ0914448</b>	<b>BAZ1014548</b>	<b>BAZ1115843</b>
<b>BAZ0914451</b>	<b>BAZ1014549</b>	<b>BAZ1115844</b>
<b>BAZ0914452</b>	<b>BAZ1014551</b>	<b>BAZ1116012</b>
<b>BAZ0914453</b>	<b>BAZ1014557</b>	
<b>BAZ0914454</b>	<b>BAZ1014558</b>	
<b>BAZ0914456</b>	<b>BAZ1014563</b>	
<b>BAZ0914457</b>	<b>BAZ1014564</b>	
<b>BAZ0914464</b>	<b>BAZ1014565</b>	
<b>BAZ0914465</b>	<b>BAZ1014566</b>	
<b>BAZ0914471</b>	<b>BAZ1014567</b>	
<b>BAZ1014475</b>	<b>BAZ1014569</b>	
<b>BAZ1014476</b>	<b>BAZ1014570</b>	
<b>BAZ1014500</b>	<b>BAZ1014574</b>	
<b>BAZ1014513</b>	<b>BAZ1014575</b>	
<b>BAZ1014514</b>	<b>BAZ1014576</b>	



## INDEKS KLASA ŽIGOVA

01	BAZ0914093A	BAZ0813054A
BAZ047576A	BAZ0914096A	BAZ0813055A
BAZ047785A	BAZ0914097A	BAZ0813056A
BAZ0812702A	BAZ0914099A	BAZ0813057A
BAZ0813343A	BAZ0914186A	BAZ0813059A
BAZ0813559A	BAZ0914270A	BAZ0813066A
BAZ0913832A	BAZ0914295A	BAZ0813071A
BAZ0914001A	BAZ0914296A	BAZ0813073A
BAZ0914008A	BAZ0914305A	BAZ0813078A
BAZ0914097A	BAZ0914326A	BAZ0813080A
BAZ0914122A	BAZ0914332A	BAZ0813082A
BAZ0914229A	BAZ0914410A	BAZ0813083A
BAZ0914230A	BAZ0914424A	BAZ0813085A
02	BAZ1014525A	BAZ0813086A
BAZ0812702A	BAZ1014532A	BAZ0813087A
BAZ0813343A	BAZ1115511A	BAZ0813095A
BAZ0914008A	BAZ1115512A	BAZ0813245A
BAZ0914061A	BAZ1115513A	BAZ0813343A
BAZ0914097A	04	BAZ0813471A
BAZ0914290A	BAZ0711515A	BAZ0813486A
BAZ1014524A	BAZ0812702A	BAZ0813598A
03	BAZ0813343A	BAZ0913843A
BAZ047576A	BAZ0914229A	BAZ0913934A
BAZ047785A	BAZ0914230A	BAZ0913968A
BAZ0711515A	BAZ1115511A	BAZ0913970A
BAZ0812702A	BAZ1115512A	BAZ0913980A
BAZ0813127A	BAZ1115513A	BAZ0913985A
BAZ0813131A	05	BAZ0913999A
BAZ0813133A	BAZ0812702A	BAZ0914075A
BAZ0813137A	BAZ0813032A	BAZ0914076A
BAZ0813150A	BAZ0813037A	BAZ0914092A
BAZ0813343A	BAZ0813038A	BAZ0914100A
BAZ0813551A	BAZ0813039A	BAZ0914101A
BAZ0913677A	BAZ0813041A	BAZ0914102A
BAZ0914003A	BAZ0813042A	BAZ0914106A
BAZ0914004A	BAZ0813044A	BAZ0914111A
BAZ0914008A	BAZ0813047A	BAZ0914112A
BAZ0914075A	BAZ0813050A	BAZ0914120A
BAZ0914076A	BAZ0813052A	BAZ0914123A
BAZ0914077A	BAZ0813053A	BAZ0914144A

**INDEKS KLASA ŽIGOVA**

BAZ0914146A	BAZ0914311A	BAZ0913832A
BAZ0914147A	BAZ0914314A	BAZ0914105A
BAZ0914155A	BAZ0914315A	07
BAZ0914163A	BAZ0914318A	BAZ0711515A
BAZ0914165A	BAZ0914319A	BAZ0812702A
BAZ0914166A	BAZ0914325A	BAZ0813343A
BAZ0914167A	BAZ0914326A	BAZ0913680A
BAZ0914168A	BAZ0914329A	BAZ0913682A
BAZ0914169A	BAZ0914330A	BAZ0914005A
BAZ0914172A	BAZ0914333A	BAZ0914225A
BAZ0914180A	BAZ0914348A	BAZ0914287A
BAZ0914182A	BAZ0914384A	BAZ1014569A
BAZ0914183A	BAZ0914385A	08
BAZ0914191A	BAZ0914393A	BAZ0812702A
BAZ0914192A	BAZ0914394A	BAZ0813343A
BAZ0914193A	BAZ0914417A	BAZ0813499A
BAZ0914194A	BAZ0914421A	BAZ0913680A
BAZ0914204A	BAZ0914430A	BAZ0913682A
BAZ0914205A	BAZ0914434A	BAZ0913783A
BAZ0914214A	BAZ0914464A	BAZ0914077A
BAZ0914215A	BAZ0914465A	BAZ0914451A
BAZ0914216A	BAZ1014475A	BAZ1115511A
BAZ0914218A	BAZ1014476A	BAZ1115512A
BAZ0914219A	BAZ1014513A	BAZ1115513A
BAZ0914223A	BAZ1014514A	09
BAZ0914240A	BAZ1014538A	BAZ0711306A
BAZ0914242A	BAZ1014546A	BAZ0711407A
BAZ0914251A	BAZ1014557A	BAZ0711515A
BAZ0914257A	BAZ1014558A	BAZ0812702A
BAZ0914259A	BAZ1115511A	BAZ0813249A
BAZ0914264A	BAZ1115512A	BAZ0813338A
BAZ0914265A	BAZ1115513A	BAZ0813343A
BAZ0914266A	BAZ1115843A	BAZ0813530A
BAZ0914289A	BAZ1115844A	BAZ0813531A
BAZ0914293A	06	BAZ0813532A
BAZ0914294A	BAZ0812702A	BAZ0813533A
BAZ0914295A	BAZ0813343A	BAZ0813590A
BAZ0914296A	BAZ0913631A	BAZ0813591A
BAZ0914307A	BAZ0913680A	BAZ0813600A
BAZ0914308A	BAZ0913682A	BAZ0913654A

## INDEKS KLASA ŽIGOVA

BAZ0913663A	BAZ0813598A	BAZ0913986A
BAZ0913664A	BAZ0914104A	BAZ0913992A
BAZ0913665A	BAZ0914168A	BAZ0914006A
BAZ0913680A	BAZ0914325A	BAZ0914011A
BAZ0913682A	BAZ0914329A	BAZ0914049A
BAZ0913696A	BAZ0914330A	BAZ0914299A
BAZ0913697A	BAZ0914339A	BAZ0914310A
BAZ0913698A	BAZ0914348A	BAZ0914317A
BAZ0913699A	BAZ0914471A	BAZ0914343A
BAZ0913700A	BAZ1115511A	BAZ0914346A
BAZ0913701A	BAZ1115512A	BAZ0914452A
BAZ0913756A	BAZ1115513A	BAZ1014500A
BAZ0913807A	11	BAZ1014575A
BAZ0913821A	BAZ0711515A	BAZ1014577A
BAZ0913822A	BAZ0812702A	BAZ1014578A
BAZ0913823A	BAZ0813343A	BAZ1115511A
BAZ0914005A	BAZ0913631A	BAZ1115512A
BAZ0914055A	BAZ0913680A	BAZ1115513A
BAZ0914087A	BAZ0913682A	13
BAZ0914126A	BAZ0913821A	BAZ0812702A
BAZ0914175A	BAZ0913822A	BAZ0813343A
BAZ0914232A	BAZ0913823A	BAZ0914437A
BAZ0914237A	BAZ0914055A	14
BAZ0914238A	BAZ0914160A	BAZ0812702A
BAZ0914239A	BAZ0914326A	BAZ0813343A
BAZ0914258A	BAZ1014517A	BAZ0913663A
BAZ0914281A	BAZ1115511A	BAZ0913664A
BAZ0914327A	BAZ1115512A	BAZ0913665A
BAZ0914388A	BAZ1115513A	BAZ0914263A
BAZ0914391A	12	BAZ0914312A
BAZ0914400A	BAZ0711515A	BAZ1014528A
BAZ0914405A	BAZ0812647A	BAZ1115511A
BAZ1014528A	BAZ0812702A	BAZ1115512A
BAZ1014537A	BAZ0813343A	BAZ1115513A
BAZ1115511A	BAZ0813345A	15
BAZ1115512A	BAZ0813527A	BAZ0812702A
BAZ1115513A	BAZ0813559A	BAZ0813343A
10	BAZ0913931A	16
BAZ0812702A	BAZ0913932A	BAZ0812702A
BAZ0813249A	BAZ0913933A	BAZ0813343A
BAZ0813343A		

## INDEKS KLASA ŽIGOVA

BAZ0813551A	18	20
BAZ0813594A	BAZ0812702A	BAZ0812702A
BAZ0813596A	BAZ0813016A	BAZ0813319A
BAZ0813604A	BAZ0813127A	BAZ0813343A
BAZ0913663A	BAZ0813131A	BAZ0813559A
BAZ0913664A	BAZ0813133A	BAZ0913631A
BAZ0913665A	BAZ0813137A	BAZ0913922A
BAZ0913802A	BAZ0813150A	BAZ0913931A
BAZ0913803A	BAZ0813319A	BAZ0913932A
BAZ0914003A	BAZ0813338A	BAZ0913933A
BAZ0914004A	BAZ0813343A	BAZ0914077A
BAZ0914055A	BAZ0913663A	BAZ0914312A
BAZ0914075A	BAZ0913664A	BAZ1115511A
BAZ0914076A	BAZ0913665A	BAZ1115512A
BAZ0914087A	BAZ0913747A	BAZ1115513A
BAZ0914152A	BAZ0913931A	21
BAZ0914229A	BAZ0913932A	BAZ0812702A
BAZ0914230A	BAZ0913933A	BAZ0813343A
BAZ0914237A	BAZ0913969A	BAZ0813527A
BAZ0914238A	BAZ0913990A	BAZ0813559A
BAZ0914239A	BAZ0914263A	BAZ0913631A
BAZ0914277A	BAZ0914281A	BAZ0914077A
BAZ0914279A	BAZ0914312A	BAZ0914332A
BAZ0914298A	BAZ0914415A	BAZ1014528A
BAZ0914325A	BAZ0914416A	BAZ1115511A
BAZ0914405A	BAZ0914456A	BAZ1115512A
BAZ0914412A	BAZ0914457A	BAZ1115513A
BAZ0914413A	BAZ1014575A	22
BAZ0914436A	BAZ1014576A	BAZ0813559A
BAZ1014524A	BAZ1014577A	BAZ0914312A
BAZ1115511A	BAZ1014578A	BAZ1115511A
BAZ1115512A	BAZ1115511A	BAZ1115512A
BAZ1115513A	BAZ1115512A	BAZ1115513A
BAZ1116012A	BAZ1115513A	23
17	19	BAZ0812702A
BAZ0813306A	BAZ0813306A	BAZ0813343A
BAZ0914008A	BAZ0813527A	BAZ0914312A
BAZ0914152A	BAZ0813559A	BAZ1115511A
	BAZ0913631A	BAZ1115512A
	BAZ0914061A	BAZ1115513A
	BAZ0914105A	

## INDEKS KLASA ŽIGOVA

24	BAZ0914075A	BAZ1014584A
BAZ0711242A	BAZ0914076A	BAZ1014585A
BAZ0812702A	BAZ0914187A	BAZ1115511A
BAZ0813319A	BAZ0914188A	BAZ1115512A
BAZ0813343A	BAZ0914189A	BAZ1115513A
BAZ0913931A	BAZ0914287A	BAZ1116012A
BAZ0913932A	BAZ0914312A	26
BAZ0913933A	BAZ0914350A	BAZ0711242A
BAZ0913990A	BAZ0914351A	BAZ0812702A
BAZ0914312A	BAZ0914352A	BAZ0813343A
BAZ1115511A	BAZ0914354A	BAZ1115511A
BAZ1115512A	BAZ0914355A	BAZ1115512A
BAZ1115513A	BAZ0914356A	BAZ1115513A
25	BAZ0914357A	27
BAZ0711242A	BAZ0914358A	BAZ0812702A
BAZ0812702A	BAZ0914359A	BAZ0813343A
BAZ0812968A	BAZ0914360A	BAZ0914312A
BAZ0813016A	BAZ0914361A	BAZ1115511A
BAZ0813127A	BAZ0914362A	BAZ1115512A
BAZ0813131A	BAZ0914363A	BAZ1115513A
BAZ0813133A	BAZ0914364A	28
BAZ0813137A	BAZ0914365A	BAZ0812702A
BAZ0813150A	BAZ0914366A	BAZ0813016A
BAZ0813200A	BAZ0914367A	BAZ0813343A
BAZ0813319A	BAZ0914368A	BAZ0913663A
BAZ0813338A	BAZ0914370A	BAZ0913664A
BAZ0813343A	BAZ0914371A	BAZ0913665A
BAZ0813594A	BAZ0914372A	BAZ0914021A
BAZ0813595A	BAZ0914374A	BAZ0914087A
BAZ0813597A	BAZ0914375A	BAZ0914436A
BAZ0913663A	BAZ0914415A	BAZ0914437A
BAZ0913664A	BAZ0914416A	BAZ0914451A
BAZ0913665A	BAZ0914456A	BAZ1115511A
BAZ0913747A	BAZ0914457A	BAZ1115512A
BAZ0913931A	BAZ1014575A	BAZ1115513A
BAZ0913932A	BAZ1014576A	29
BAZ0913933A	BAZ1014577A	BAZ0812390A
BAZ0913990A	BAZ1014578A	BAZ0812702A
BAZ0914021A	BAZ1014581A	BAZ0813305A
BAZ0914060A	BAZ1014583A	BAZ0813319A

## INDEKS KLASA ŽIGOVA

BAZ0813343A	BAZ0914069A	BAZ1014558A
BAZ0813520A	BAZ0914094A	32
BAZ0913864A	BAZ0914095A	BAZ0610372A
BAZ0913959A	BAZ0914113A	BAZ0812702A
BAZ0913960A	BAZ0914115A	BAZ0813305A
BAZ0913967A	BAZ0914132A	BAZ0813319A
BAZ0913970A	BAZ0914133A	BAZ0813343A
BAZ0913993A	BAZ0914143A	BAZ0813520A
BAZ0914068A	BAZ0914150A	BAZ0913663A
BAZ0914094A	BAZ0914153A	BAZ0913664A
BAZ0914095A	BAZ0914154A	BAZ0913665A
BAZ0914132A	BAZ0914174A	BAZ0913970A
BAZ0914150A	BAZ0914178A	BAZ0913979A
BAZ0914347A	BAZ0914200A	BAZ0914057A
BAZ0914390A	BAZ0914201A	BAZ0914069A
BAZ0914402A	BAZ0914202A	BAZ0914084A
BAZ1115511A	BAZ0914254A	BAZ0914095A
BAZ1115512A	BAZ0914255A	BAZ0914150A
BAZ1115513A	BAZ0914256A	BAZ0914190A
30	BAZ0914344A	BAZ0914345A
BAZ0610372A	BAZ0914349A	BAZ0914399A
BAZ0812702A	BAZ0914402A	BAZ0914409A
BAZ0812793A	BAZ0914406A	BAZ0914448A
BAZ0812916A	BAZ0914453A	BAZ1014523A
BAZ0813305A	BAZ1014574A	BAZ1014581A
BAZ0813319A	BAZ1014581A	BAZ1014583A
BAZ0813343A	BAZ1014583A	BAZ1014584A
BAZ0813406A	BAZ1014584A	BAZ1014585A
BAZ0813520A	BAZ1014585A	BAZ1115511A
BAZ0813560A	BAZ1115511A	BAZ1115512A
BAZ0813594A	BAZ1115512A	BAZ1115513A
BAZ0813595A	BAZ1115513A	33
BAZ0913784A	31	BAZ0812702A
BAZ0913864A	BAZ0812702A	BAZ0813305A
BAZ0913959A	BAZ0813319A	BAZ0813319A
BAZ0913960A	BAZ0813343A	BAZ0813343A
BAZ0913961A	BAZ0913864A	BAZ0813566A
BAZ0913970A	BAZ0914092A	BAZ0813567A
BAZ0913993A	BAZ0914259A	BAZ0913745A
BAZ0914057A	BAZ1014557A	BAZ0913746A

## INDEKS KLASA ŽIGOVA

BAZ0913974A	35	BAZ0914237A
BAZ0914069A	BAZ0711306A	BAZ0914238A
BAZ0914085A	BAZ0711407A	BAZ0914239A
BAZ0914118A	BAZ0711515A	BAZ0914263A
BAZ0914119A	BAZ0812702A	BAZ0914277A
BAZ0914130A	BAZ0813127A	BAZ0914281A
BAZ0914157A	BAZ0813131A	BAZ0914287A
BAZ0914158A	BAZ0813133A	BAZ0914348A
BAZ0914423A	BAZ0813137A	BAZ0914415A
BAZ1014548A	BAZ0813150A	BAZ0914416A
BAZ1014549A	BAZ0813305A	BAZ0914436A
BAZ1014563A	BAZ0813338A	BAZ1014500A
BAZ1014564A	BAZ0813343A	BAZ1014557A
BAZ1014565A	BAZ0813553A	BAZ1014558A
BAZ1014566A	BAZ0813574A	BAZ1014581A
BAZ1014570A	BAZ0813595A	BAZ1014583A
BAZ1014581A	BAZ0813604A	BAZ1014584A
BAZ1014583A	BAZ0913648A	BAZ1014585A
BAZ1014584A	BAZ0913649A	BAZ1115511A
BAZ1014585A	BAZ0913663A	BAZ1115512A
BAZ1115511A	BAZ0913664A	BAZ1115513A
BAZ1115512A	BAZ0913665A	BAZ1116012A
BAZ1115513A	BAZ0913747A	36
34	BAZ0913799A	BAZ0812702A
BAZ0812702A	BAZ0913832A	BAZ0813343A
BAZ0813343A	BAZ0913971A	BAZ0813553A
BAZ0813415A	BAZ0914005A	BAZ0913663A
BAZ0913776A	BAZ0914055A	BAZ0913664A
BAZ0913792A	BAZ0914075A	BAZ0913665A
BAZ0914107A	BAZ0914076A	BAZ0913832A
BAZ0914206A	BAZ0914081A	BAZ0914051A
BAZ0914328A	BAZ0914087A	BAZ0914081A
BAZ0914392A	BAZ0914092A	BAZ0914082A
BAZ0914407A	BAZ0914122A	BAZ0914083A
BAZ0914408A	BAZ0914151A	BAZ0914235A
BAZ1014567A	BAZ0914226A	BAZ0914241A
BAZ1115511A	BAZ0914229A	BAZ1014551A
BAZ1115512A	BAZ0914230A	BAZ1014581A
BAZ1115513A	BAZ0914235A	BAZ1014583A
		BAZ1014584A
		BAZ1014585A

## INDEKS KLASA ŽIGOVA

37	BAZ0914268A	BAZ0913665A
BAZ0711515A	BAZ0914269A	BAZ0913799A
BAZ0913663A	BAZ0914278A	BAZ0913832A
BAZ0913664A	BAZ0914280A	BAZ0913971A
BAZ0913665A	BAZ0914388A	BAZ0913991A
BAZ0913821A	BAZ0914454A	BAZ0914021A
BAZ0913822A	BAZ1116012A	BAZ0914081A
BAZ0913823A	39	BAZ0914084A
BAZ0913832A	BAZ0812702A	BAZ0914087A
BAZ0913971A	BAZ0813343A	BAZ0914126A
BAZ0914105A	BAZ0913802A	BAZ0914168A
BAZ0914122A	BAZ0913803A	BAZ0914208A
BAZ0914229A	BAZ0913832A	BAZ0914209A
BAZ0914230A	BAZ0913959A	BAZ0914210A
BAZ1014569A	BAZ0913960A	BAZ0914211A
38	BAZ0914229A	BAZ0914212A
BAZ0711306A	BAZ0914230A	BAZ0914232A
BAZ0813201A	BAZ0914276A	BAZ0914237A
BAZ0813343A	BAZ0914412A	BAZ0914238A
BAZ0813530A	BAZ0914413A	BAZ0914239A
BAZ0813531A	BAZ0914437A	BAZ0914259A
BAZ0813532A	BAZ1116012A	BAZ0914268A
BAZ0813533A	40	BAZ0914269A
BAZ0913654A	BAZ0812702A	BAZ0914278A
BAZ0913663A	BAZ0813343A	BAZ0914280A
BAZ0913664A	BAZ0913832A	BAZ0914316A
BAZ0913665A	BAZ0914122A	BAZ0914325A
BAZ0913696A	BAZ0914152A	BAZ0914454A
BAZ0913697A	BAZ0914229A	BAZ1115511A
BAZ0913698A	BAZ0914230A	BAZ1115512A
BAZ0913699A	41	BAZ1115513A
BAZ0913700A	BAZ0711306A	BAZ1116012A
BAZ0913701A	BAZ0812650A	42
BAZ0913756A	BAZ0812702A	BAZ0711407A
BAZ0913991A	BAZ0813201A	BAZ0812702A
BAZ0914087A	BAZ0813343A	BAZ0813292A
BAZ0914126A	BAZ0813594A	BAZ0813306A
BAZ0914237A	BAZ0813604A	BAZ0813343A
BAZ0914238A	BAZ0913663A	BAZ0813530A
BAZ0914239A	BAZ0913664A	BAZ0813531A



## INDEKS KLASA ŽIGOVA

BAZ0813532A	BAZ1115511A
BAZ0813533A	BAZ1115512A
BAZ0813590A	BAZ1115513A
BAZ0913654A	44
BAZ0913663A	BAZ0813343A
BAZ0913664A	BAZ0914012A
BAZ0913665A	BAZ0914077A
BAZ0913696A	BAZ0914092A
BAZ0913697A	BAZ0914168A
BAZ0913698A	BAZ0914259A
BAZ0913699A	BAZ0914325A
BAZ0913700A	BAZ1014557A
BAZ0913701A	BAZ1014558A
BAZ0913756A	BAZ1115511A
BAZ0913832A	BAZ1115512A
BAZ0913971A	BAZ1115513A
BAZ0914055A	45
BAZ0914122A	BAZ0913663A
BAZ0914168A	BAZ0913664A
BAZ0914229A	BAZ0913665A
BAZ0914230A	BAZ0914235A
BAZ0914232A	BAZ0914259A
BAZ0914235A	
BAZ0914259A	
BAZ0914325A	
BAZ0914388A	
BAZ0914454A	
BAZ1014581A	
BAZ1014583A	
BAZ1014584A	
BAZ1014585A	
BAZ1116012A	
43	
BAZ0813305A	
BAZ0813343A	
BAZ0813555A	
BAZ0913784A	
BAZ0913832A	
BAZ0914349A	
BAZ0914402A	

## INDEKS NOSILACA ŽIGOVA

“ALMA RAS” d.o.o. <b>BAZ0914312</b>	“NOBEL ILAČ SANAYII ve TICARET ANONIM ŞİRKETİ” <b>BAZ0914251</b>
“AN-KA” d.o.o. Sarajevo <b>BAZ0913807</b>	“SAPONIA” KEMIJSKA, PREHRAMBENA I FARMACEUTSKA INDUSTRIJA, D.D. <b>BAZ047576</b> <b>BAZ047785</b> <b>BAZ1014532</b>
“AUTO-MILOVANOVIĆ” D.O.O. <b>BAZ0913680</b> <b>BAZ0913682</b>	“SEFO” d.o.o. Ilidža, Društvo za unutrašnju i spoljnu trgovinu, proizvodnju i ugostiteljstvo <b>BAZ0913864</b>
“BOROVO” DRUŠTVO SA OGRANIČENOM ODGOVORNOŠĆU ZA PROMET ROBA I USLUGA SARAJEVO <b>BAZ0914226</b>	“Xella BH” d.o.o. Tuzla <b>BAZ0913971</b>
“JANUS” d.o.o. Brčko Distrikt <b>BAZ0914287</b> <b>BAZ0914350</b> <b>BAZ0914351</b> <b>BAZ0914352</b> <b>BAZ0914354</b> <b>BAZ0914355</b> <b>BAZ0914356</b> <b>BAZ0914357</b> <b>BAZ0914358</b> <b>BAZ0914359</b> <b>BAZ0914360</b> <b>BAZ0914361</b> <b>BAZ0914362</b> <b>BAZ0914363</b> <b>BAZ0914364</b> <b>BAZ0914365</b> <b>BAZ0914366</b> <b>BAZ0914367</b> <b>BAZ0914368</b> <b>BAZ0914370</b> <b>BAZ0914371</b> <b>BAZ0914372</b> <b>BAZ0914374</b> <b>BAZ0914375</b>	A&E Television Networks, LLC <b>BAZ0914126</b>
	Abbott Medical Optics Inc. <b>BAZ0914471</b>
	Actavis Group PTC ehf. <b>BAZ1115843</b> <b>BAZ1115844</b>
	Advokat Pašalić & Partners <b>BAZ0914235</b>
	AEGEAN AIRLINES S.A. <b>BAZ0914412</b> <b>BAZ0914413</b>
	Airtac Enterprise Co., Ltd. <b>BAZ0914225</b>
	Akita, Inc. <b>BAZ0914051</b> <b>BAZ0914082</b> <b>BAZ0914083</b>
“MB IMPEKS” d.o.o. Banja Luka <b>BAZ0813566</b> <b>BAZ0813567</b> <b>BAZ0913745</b> <b>BAZ0913746</b>	Aktiebolaget SCA Finans <b>BAZ0914003</b> <b>BAZ0914004</b>
	Allergan, Inc. <b>BAZ0914104</b>
	Allied Domecq Spirits & Wine Ltd. <b>BAZ0914085</b>

## INDEKS NOSILACA ŽIGOVA

Alokozay FZE

**BAZ0914150**

**BAZ0914151**

ALTICOR INC.

**BAZ0913970**

Anamarija Company d.o.o.

**BAZ0813305**

ANTA (CHINA) CO., LTD.

**BAZ0813016**

Aquarius Ogilvy doo

**BAZ0812650**

Associazione Radio Maria

**BAZ0913991**

AstraZeneca AB

**BAZ0914325**

AstraZeneca UK Limited

**BAZ0914314**

**BAZ0914315**

AXENS a French Societe Anonyme

**BAZ0914122**

Banana Republic (ITM) Inc.

**BAZ0914415**

BARBERTON - CONSULTORES E SERVICOS LDA

**BAZ0914118**

**BAZ0914119**

Bayer Aktiengesellschaft

**BAZ0813249**

Bayer Schering Pharma AG

**BAZ0813598**

Belkin International, Inc.

**BAZ0914281**

BELUPO - Lijekovi i kozmetika d.d.

**BAZ0914180**

**BAZ0914182**

**BAZ0914240**

Benefit d.o.o.

**BAZ0813574**

BH Telecom d.d. Sarajevo

**BAZ0813530**

**BAZ0813531**

**BAZ0813532**

**BAZ0813533**

**BAZ0913654**

**BAZ0913696**

**BAZ0913697**

**BAZ0913698**

**BAZ0913699**

**BAZ0913700**

**BAZ0913701**

**BAZ0913756**

Biomarin Pharmaceutical Inc.

**BAZ0913980**

BONY d.o.o. Tuzla

**BAZ0914190**

Bristol-Myers Squibb Company, a Delaware Corporation

**BAZ0913968**

**BAZ1014546**

British American Tobacco (Brands) Inc.

**BAZ1014567**

BRITISH AMERICAN TOBACCO (BRANDS) LIMITED

**BAZ0914407**

**BAZ0914408**

Brown-Forman Corporation, a Delaware U.S.A. Corporation

**BAZ1014548**

**BAZ1014549**

Budget Rent A Car System. Inc.

**BAZ0914276**

BUNGE ZRt.

**BAZ0914390**

Burger King Corporation

**BAZ0813555**

**BAZ0914402**

Carlsberg Croatia d.o.o.

**BAZ0914409**

## INDEKS NOSILACA ŽIGOVA

Celgene Corporation

**BAZ0813292**

CHIESI FARMACEUTICI S.P.A.

**BAZ0913843**

Chiquita Brands L.L.C.

**BAZ1014523**

Cilag GmbH International

**BAZ0914424**

COLGATE-PALMOLIVE COMPANY

**BAZ0914096**

**BAZ0914332**

Conrad Electronic SE

**BAZ0914005**

Cordis Corporation

**BAZ0914405**

Crown Worldwide Holdings Limited

**BAZ0913802**

**BAZ0913803**

ČALTEX d.o.o. Kreševo

**BAZ0913922**

Davidos d.o.o.

**BAZ0913776**

Deckers Outdoor Corporation

**BAZ0812968**

DENSO CORPORATION

**BAZ0711515**

Deutsche Telekom AG

**BAZ0913663**

**BAZ0913664**

**BAZ0913665**

**BAZ0914388**

Diageo North America, Inc.

**BAZ0914130**

DIDO KONFEKSIYON TEKSTIL TICARET VE

SANAYI KIMITED SIRKETI

**BAZ0913747**

Discover Financial Services (Delaware, USA)

**BAZ1014551**

Diversey, Inc.

**BAZ0913677**

DOO "DIADDEO" proizvodnja, promet i usluge

**BAZ0914152**

Dunhill Tobacco of London Limited

**BAZ0813415**

**BAZ0914328**

E.I. du Pont de Nemours and Company

**BAZ0913999**

E.R. Squibb & Sons, L.L.C., a Delaware Limited

Liability Company

**BAZ0914417**

Eczacibasi Holding A.S.

**BAZ0913631**

Eisai R&D Management Co., Ltd.

**BAZ0914172**

**BAZ1014476**

EMPORIUM d.o.o.

**BAZ0913931**

**BAZ0913932**

**BAZ0913933**

ENERGETIX GmbH & Co. KG

**BAZ1014528**

ENSINGER GmbH

**BAZ0813306**

Fabrika glinice "BIRAČ" AD Zvornik

**BAZ0913832**

FETAHOVIĆ ADI

**BAZ0914349**

FONDACIJA ZA MEĐUNARODNO POSLOVNO

OBRAZOVANJE

**BAZ0813604**

FRESENIUS Kabi Deutschland GmbH

**BAZ0913934**

## INDEKS NOSILACA ŽIGOVA

FRIZER LAND d.o.o. <b>BAZ0914077</b>	HAS GIDA SANAYI VE TICARET ANONIM SIRKETI <b>BAZ0813520</b>
FRUIT OF THE LOOM, Inc. <b>BAZ0711242</b>	HB BODY S.A. <b>BAZ0914008</b>
FRUTELA DOO <b>BAZ0913648</b> <b>BAZ0913649</b>	Hemofarm A.D. Farmaceutsko-hemijska industrija Vršac <b>BAZ0914075</b> <b>BAZ0914076</b> <b>BAZ0914289</b>
Fuze Beverage, LLC <b>BAZ0914057</b>	HENKEL AG & Co. KGaA <b>BAZ0914410</b>
Gabrielle Studio, Inc. <b>BAZ0813499</b>	INNOVATTIVO DOO SARAJEVO <b>BAZ1116012</b>
General Media Communications, Inc. <b>BAZ0914237</b> <b>BAZ0914238</b> <b>BAZ0914239</b>	Intervet International B.V. <b>BAZ1014538</b>
General Motors Company <b>BAZ0914346</b>	JADRAN - Galenski laboratorij d.d. Rijeka <b>BAZ0914169</b> <b>BAZ0914311</b>
GENERAL MOTORS CORPORATION <b>BAZ0914317</b>	JanSport Apparel Corp. <b>BAZ0914451</b> <b>BAZ0914456</b> <b>BAZ0914457</b>
GENERAL MOTORS LLC <b>BAZ0914452</b>	JT International S.A. <b>BAZ0914107</b> <b>BAZ0914206</b>
Genzyme Corporation <b>BAZ0914329</b> <b>BAZ0914330</b>	Karbon d.o.o. Topola <b>BAZ0914061</b>
GITI TIRE PTE. LTD. <b>BAZ1014500</b>	Kawasaki Jukogyo Kabushiki Kaisha (trading as Kawasaki Heavy Industries, Ltd.) <b>BAZ1014575</b> <b>BAZ1014576</b> <b>BAZ1014577</b> <b>BAZ1014578</b>
GLAXO GROUP LIMITED <b>BAZ0913985</b>	KENNA d.o.o. Sarajevo <b>BAZ0913784</b>
Google Inc. <b>BAZ0914391</b>	Kia Motors Corporation <b>BAZ0913986</b> <b>BAZ0914006</b> <b>BAZ0914241</b>
Gowan Company, L.L.C. <b>BAZ0914421</b>	
GUNSAN ELEKTRIK MALZEMELERI SANAYI VE TICARET ANONIM SIRKETI <b>BAZ0914400</b>	
Hankook Tire Co., Ltd. <b>BAZ0813345</b>	

## INDEKS NOSILACA ŽIGOVA

Kimberly-Clark Worldwide, Inc.

**BAZ0914277**

**BAZ0914298**

King Car Food Industrial Co., Ltd.

**BAZ0914178**

KOKA d.d.

**BAZ0914347**

KONDISA d.o.o. Ilijaš

**BAZ0913959**

**BAZ0913960**

Kraft Foods Schweiz Holding GmbH

**BAZ0812916**

Kwizda Holding GmbH

**BAZ1014513**

**BAZ1014514**

Laboratoire Garnier & Cie, Société en nom collectif

**BAZ0914186**

LEDO d.d. ZAGREB

**BAZ1014574**

Lidl Stiftung & Co. KG

**BAZ0812702**

**BAZ0812793**

**BAZ0813319**

**BAZ0813343**

**BAZ0813406**

**BAZ0813560**

M SAN Grupa d.d.

**BAZ0914055**

MARJAN BABIĆ

**BAZ0813527**

Mars, Incorporated

**BAZ0914132**

May Cheong Toy Products Factory Limited

**BAZ0914436**

MEGGLE AG

**BAZ0812390**

Messe Frankfurt Exhibition GmbH

**BAZ0913799**

MIRNOVEC d.o.o.

**BAZ0914437**

Mr. Jamal Abdul Nasser Mahmood Al Mahamid

**BAZ0914392**

NBA Properties, Inc.

**BAZ0914021**

Neurim Pharmaceuticals (1991) Ltd.

**BAZ0914465**

Next Retail Limited

**BAZ0914263**

Nintendo Co., Ltd.

**BAZ0813594**

**BAZ0813595**

**BAZ0813596**

NIPPON SODA CO., LTD.

**BAZ0914242**

NOVARTIS AG

**BAZ0914120**

**BAZ0914123**

**BAZ0914146**

**BAZ0914147**

**BAZ0914155**

**BAZ0914163**

**BAZ0914165**

**BAZ0914166**

**BAZ0914167**

**BAZ0914183**

**BAZ0914204**

**BAZ0914205**

**BAZ0914214**

**BAZ0914215**

**BAZ0914216**

**BAZ0914266**

**BAZ0914318**

**BAZ0914319**

**BAZ0914333**

**BAZ0914384**

**BAZ0914385**

**BAZ0914393**

**BAZ0914394**

**BAZ0914430**

**INDEKS NOSILACA ŽIGOVA**

OBC AG <b>BAZ0914081</b>	PHILIP MORRIS BRANDS SARL <b>BAZ0913792</b>
OKI ELECTRIC INDUSTRY CO., LTD. <b>BAZ1014524</b>	PHIVCO-2 LLC <b>BAZ0813245</b>
Old Navy (ITM) Inc. <b>BAZ0914416</b>	PODRAVKA prehrambena industrija d.d. <b>BAZ0913993</b>
Oracle America, Inc. <b>BAZ0914232</b>	POLICHEM S.A. <b>BAZ0914106</b>
OTIS ELEVATOR COMPANY <b>BAZ1014569</b>	Poliklinika Arbor Vitae Dr. Sarić <b>BAZ0914012</b>
Otkrytoe aktsionernoe obschestvo "GAZPROM" <b>BAZ0914229</b> <b>BAZ0914230</b>	Poljoprivredni Institut Republike Srpske, Banja Luka <b>BAZ0914259</b>
Patrón Spirits International AG <b>BAZ0913974</b> <b>BAZ0914157</b> <b>BAZ0914158</b> <b>BAZ0914423</b>	PRIVREDNA BANKA SARAJEVO DD <b>BAZ0813553</b> Privredno društvo za proizvodnju i prodaju deterdženata "BEOHEMIJA-INHEM" d.o.o. <b>BAZ0914097</b>
Peek & Cloppenburg KG <b>BAZ0813127</b> <b>BAZ0813131</b> <b>BAZ0813133</b> <b>BAZ0813137</b> <b>BAZ0813150</b>	PROIZVODNJA I TRGOVINA "PHARMAMED" TRAVNIK D.O.O. <b>BAZ0813471</b> PT INDOFOOD SUKSES MAKMUR Tbk <b>BAZ0914143</b> <b>BAZ0914153</b>
PepsiCo, Inc. <b>BAZ0914094</b> <b>BAZ0914344</b> <b>BAZ0914345</b>	QUALCOMM INCORPORATED <b>BAZ0914454</b> Rainer Geilfus <b>BAZ0813338</b>
PET CENTAR d.o.o. za trgovinu i usluge <b>BAZ0914092</b> <b>BAZ1014557</b> <b>BAZ1014558</b>	Rautaruukki Oyj <b>BAZ0914105</b> Reckitt & Colman (Overseas) Limited <b>BAZ0914144</b> <b>BAZ0914270</b> <b>BAZ0914305</b>
Pfizer Health AB <b>BAZ1014475</b>	Reckitt Benckiser (Switzerland) AG <b>BAZ0914326</b> Rheem Manufacturing Company <b>BAZ1014517</b>
Pfizer Inc. <b>BAZ0813486</b>	
Pharmaceutical Chemical Cosmetic Industry ALKALOID AD - Skopje <b>BAZ0914464</b>	

**INDEKS NOSILACA ŽIGOVA**

Rocky Brands, Inc.

**BAZ0813597**

Rosen Institute

**BAZ0914316**

Russian Standard Intellectual Property Holding AG

**BAZ1014563****BAZ1014564****BAZ1014565****BAZ1014566****BAZ1014570****BAZ1014581****BAZ1014583****BAZ1014584****BAZ1014585**

Samsonite IP Holdings S.a.r.l.

**BAZ0913969**SANOFI PASTEUR LIMITED/SANOFI PASTEUR  
LIMITEE**BAZ0914307**

SANOFI PASTEUR, Société Anonyme

**BAZ0914308**

Sanrio Company, Ltd.

**BAZ1115511****BAZ1115512****BAZ1115513**

São Paulo Alpargatas S.A.

**BAZ0914187****BAZ0914188****BAZ0914189**

Sarajevski kiseljak dd

**BAZ0913979**SHARP KABUSHIKI KAISHA also trading as SHARP  
CORPORATION**BAZ1014537**

Sibbarps International AB

**BAZ0914339**

Sinclair Pharmaceuticals Limited

**BAZ0914293****BAZ0914294****BAZ0914295****BAZ0914296**

Skechers U.S.A., Inc. II

**BAZ0813200**

Sky IP International Limited

**BAZ0711306**

SmithKline Beecham Limited

**BAZ0914257****BAZ0914264****BAZ0914265**

Société des Produits Nestlé S.A.

**BAZ0914095**

Sopharma AD

**BAZ0914111****BAZ0914112**

SOUTH CHINA TIRE&amp;RUBBER CO., LTD.

**BAZ0812647**Srednja strukovna škola s pravom javnodsti "Centar  
za obrazovanje" Široki Brijeg**BAZ0914208****BAZ0914209****BAZ0914210****BAZ0914211****BAZ0914212**STARBUCKS CORPORATION koja posluje kao  
STARBUCKS COFFEE COMPANY**BAZ0914113****BAZ0914160**

Stokely-Van Camp, Inc.

**BAZ0914399**

Sumitomo Chemical Co., Ltd.

**BAZ0914001**Tata Motors Limited, An Indian Company,  
Manufacturers & Merchants**BAZ0914310**

TDK KABUSHIKI KAISHA (TDK CORPORATION)

**BAZ0914258**

THE COCA-COLA COMPANY

**BAZ0610372****BAZ0914069****BAZ0914084**



## INDEKS NOSILACA ŽIGOVA

THE GILLETTE COMPANY

**BAZ0913783**

THE GOODYEAR TIRE & RUBBER COMPANY

**BAZ0914299**

**BAZ0914343**

The H.D. Lee Company, Inc.

**BAZ0914060**

The Procter & Gamble Company

**BAZ0813551**

**BAZ0914093**

**BAZ0914099**

**BAZ0914279**

**BAZ1014525**

Tikkurila Oy

**BAZ0914290**

Tine SA, A limited liability company organized under the laws of Norway

**BAZ0913967**

TOP SHOP INTERNATIONAL SA

**BAZ0813201**

TOYOTA JIDOSHA KABUSHIKI KAISHA (also trading as TOYOTA MOTOR CORPORATION)

**BAZ0913992**

**BAZ0914049**

Türkiye Şişe ve Cam Fabrikalari A.Ş.

**BAZ0813559**

Twentieth Century Fox Film Corporation

**BAZ0914175**

UNA - LIJEK D.O.O.

**BAZ0914348**

UNDERWRITERS LABORATORIES INC.

**BAZ0914327**

Unilever N.V.

**BAZ0914453**

Universal City Studios LLC

**BAZ0914268**

**BAZ0914269**

**BAZ0914278**

**BAZ0914280**

UTD "BEST" d.o.o. Travnik

**BAZ0914448**

VETERINA KALINOVA d.o.o.

**BAZ0914434**

ViiV Healthcare UK Limited

**BAZ0914168**

VOSEN d.o.o. Brčko Distrikt

**BAZ0913990**

Warner Bros. Entertainment Inc., a Delaware Corporation

**BAZ0914087**

WATSON PHARMACEUTICALS, INC.

**BAZ0914100**

**BAZ0914101**

**BAZ0914102**

Wipro Trademarks Holding Limited

**BAZ0711407**

Wm. WRIGLEY Jr. Company

**BAZ0913961**

**BAZ0914133**

**BAZ0914174**

**BAZ0914200**

**BAZ0914201**

**BAZ0914202**

**BAZ0914254**

**BAZ0914255**

**BAZ0914256**

**BAZ0914406**

WYETH LLC

**BAZ0914191**

**BAZ0914192**

**BAZ0914193**

**BAZ0914194**

**BAZ0914218**

**BAZ0914219**

**BAZ0914223**

Wyse Technology Inc., Corporation organized under the laws of Delaware, USA

**BAZ0813590**

**BAZ0813591**

**BAZ0813600**

## INDEKS NOSILACA ŽIGOVA

XIAMEN KING LONG UNITED AUTOMOTIVE  
INDUSTRY CO., LTD.

**BAZ0914011**

YILDIZ HOLDING A.S.

**BAZ0914115**

**BAZ0914154**

ZADA pharmaceuticals d.o.o. Za proizvodnju i  
promet farmaceutskih proizvoda

**BAZ0813032**

**BAZ0813037**

**BAZ0813038**

**BAZ0813039**

**BAZ0813041**

**BAZ0813042**

**BAZ0813044**

**BAZ0813047**

**BAZ0813050**

**BAZ0813052**

**BAZ0813053**

**BAZ0813054**

**BAZ0813055**

**BAZ0813056**

**BAZ0813057**

**BAZ0813059**

**BAZ0813066**

**BAZ0813071**

**BAZ0813073**

**BAZ0813078**

**BAZ0813080**

**BAZ0813082**

**BAZ0813083**

**BAZ0813085**

**BAZ0813086**

**BAZ0813087**

**BAZ0813095**

Zoran Trlin

**BAZ0913821**

**BAZ0913822**

**BAZ0913823**

ZVIJEZDA dioničko društvo za proizvodnju, trgovinu  
i usluge

**BAZ0914068**

**PRENOS PRAVA**

---

---

BAZ004252

3-4/2001

PHILIP MORRIS BRANDS SARL

Quai Jeanrenaud 3, 2000 Neuchâtel

CH

2012-04-18

---

---

BAZ004347

3-4/2001

C.P. Pharmaceuticals International C.V. c/o General  
Partners, Pfizer

235 East 42nd Street, New York, NY 10017

US

2012-04-24

---

---

BAZ004496

2/2001

C.P. Pharmaceuticals International C.V. c/o General  
Partners, Pfizer

235 East 42nd Street, New York, NY 10017

US

2012-04-24

---

---

BAZ004625

3-4/2001

PHILIP MORRIS BRANDS SARL

Quai Jeanrenaud 3, 2000 Neuchâtel

CH

2012-04-18

---

---

BAZ026258

3-4/2007

Nordic Waterproofing Oy

Puusepäntie 11, 04360 Tuusula

FI

2012-03-28

---

---

BAZ026414

2/2005

William Grant &amp; Sons Irish Brands Limited

The Plaza, Block 71, Park West Business Park,  
Dublin 12

IE

2012-04-03

---

---

---

---

BAZ048222

3/2009

Intervet International B.V.

Wim de Körverstraat 35, NL-5831 AN, Boxmeer

NL

2012-03-19

---

---

BAZ059026

1/2010

A.P. Møller-Marsk A/S

Esplanaden 50, DK-1098 Copenhagen K

DK

2012-04-09

---

---

BAZ0610049

2/2010

PHIVCO UK II Limited

980 Great West Road, Brentford, Middlesex, TW8  
9GS

GB

2012-03-27

---

---

BAZ0610165

2/2010

Intervet International B.V.

Wim de Körverstraat 35, NL-5831 AN, Boxmeer

NL

2012-03-19

---

---

BAZ0610375

3/2010

Intervet International B.V.

Wim de Körverstraat 35, NL-5831 AN, Boxmeer

NL

2012-03-19

---

---

BAZ0610706

3/2010

Firetrap Limited

Unit A Book Park East, Shirebrook NG20 8RY

GB

2012-04-30

---

---

## PRENOS PRAVA

BAZ069922

2/2010

Matija Kramar

Sebenje 21a, 4294 Križe

SI

2012-04-09

BAZ0812999

1/2012

Best Friend Group Oy

Kellonkierto 3, FI-70460 Kuopio

FI

2012-03-29

BAZ0813000

1/2012

Best Friend Group Oy

Kellonkierto 3, FI-70460 Kuopio

FI

2012-03-29

BAZ0813001

1/2012

Best Friend Group Oy

Kellonkierto 3, FI-70460 Kuopio

FI

2012-03-29

BAZ0913801

2/2009

Österreichischer Genossenschaftsverband (Schulze-Delitzsch)

A-1013 Vienna, Löwelstraße 14

AT

2012-04-09

BAZ96586

1/2002

S.C.JOHNSON & SON, INC.

1525 Howe Street, Racine, Wisconsin 53403

US

2012-04-23

BAZ96594

1/2002

Merck Sharp & Dohme Corp., a New Jersey corporation

One Merck Drive, Whitehouse Station, New Jersey 08889

US

2012-03-27

BAZ971837

1-2/2003

Merck Sharp & Dohme Corp., a New Jersey corporation

One Merck Drive, Whitehouse Station, New Jersey 08889

US

2012-03-27

BAZ972359

3-4/2001

PHILIP MORRIS BRANDS SARL

Quai Jeanrenaud 3, 2000 Neuchâtel

CH

2012-04-18

BAZ972372

3-4/2001

PHILIP MORRIS BRANDS SARL

Quai Jeanrenaud 3, 2000 Neuchâtel

CH

2012-04-18

BAZ972428

3/2000

PHILIP MORRIS BRANDS SARL

Quai Jeanrenaud 3, 2000 Neuchâtel

CH

2012-04-18

BAZ983163

3-4/2001

PHILIP MORRIS BRANDS SARL

Quai Jeanrenaud 3, 2000 Neuchâtel

CH

2012-04-18

## PRENOS PRAVA

---

---

BAZ993748

3-4/2001

PHILIP MORRIS BRANDS SARL

Quai Jeanrenaud 3, 2000 Neuchâtel

CH

2012-04-18

---

---

BAZ993850

3-4/2001

PHILIP MORRIS BRANDS SARL

Quai Jeanrenaud 3, 2000 Neuchâtel

CH

2012-04-18

---

---

BAZ993919

3-4/2004

Intervet International B.V.

Wim de Körverstraat 35, NL-5831 AN, Boxmeer

NL

2012-03-19

---

---

BAZ993920

2/2002

Intervet International B.V.

Wim de Körverstraat 35, NL-5831 AN, Boxmeer

NL

2012-03-19

## PROMJENA NAZIVA I ADRESE NOSIOCA PRAVA

---

BAZ026047  
1-2/2004  
Bosnalijek, farmaceutska i hemijska industrija,  
dioničko društvo  
Jukićeva 53, 71000 Sarajevo  
BA  
2012-06-11

---

---

BAZ026084  
3-4/2007  
Scottish & Newcastle Limited  
2-4 Broadway Park, South Gyle Broadway,  
Edinburgh EH12 9JZ  
GB  
2012-06-11

---

---

BAZ0610009  
2/2010  
Monster Energy Company  
550 Monica Circle, Suite 201, Corona, California  
92880  
US  
2012-05-29

---

---

BAZ0610023  
3/2009  
Monster Energy Company  
550 Monica Circle, Suite 201, Corona, California  
92880  
US  
2012-05-29

---

---

BAZ0711171  
2/2011  
WYETH LLC  
Five Giralda Farms, Madison, New Jersey 07940  
US  
2012-03-28

---

---

BAZ0711172  
2/2011  
WYETH LLC  
Five Giralda Farms, Madison, New Jersey 07940  
US  
2012-04-17

---

---

BAZ0812633  
4/2011  
Wella GmbH  
Sulzbacher Str. 40, 65824 Schwalbach am Taunus  
DE  
2012-04-03

---

---

BAZ0812634  
4/2011  
Wella GmbH  
Sulzbacher Str. 40, 65824 Schwalbach am Taunus  
DE  
2012-04-03

---

**PROMJENA NAZIVA NOSIOCA PRAVA**

---

---

BAZ004092

1-2/2004

MSD International Holdings GmbH  
Weyrstrasse 20, CH-6000 Lucerne 6  
CH

2012-03-19

---

---

BAZ015661

1-2/2007

BELUPO lijekovi i kozmetika d.d.  
Danica 5, 48 000 Koprivnica  
HR

2012-03-28

---

---

BAZ004219

2/2005

WYETH LLC  
Five Giralda Farms, Madison, New Jersey 07940  
US

2012-04-17

---

---

BAZ025779

1-2/2007

BELUPO lijekovi i kozmetika d.d.  
Danica 5, 48 000 Koprivnica  
HR

2012-03-28

---

---

BAZ004244

2/2005

MSD International Holdings GmbH  
Weyrstrasse 20, CH-6000 Lucerne 6  
CH

2012-03-19

---

---

BAZ025782

1-2/2007

BELUPO lijekovi i kozmetika d.d.  
Danica 5, 48 000 Koprivnica  
HR

2012-03-28

---

---

BAZ004322

2/2005

MSD International Holdings GmbH  
Weyrstrasse 20, CH-6000 Lucerne 6  
CH

2012-03-19

---

---

BAZ025943

3-4/2007

Arysta LifeScience North America, LLC  
15401 Weston Parkway, Suite 150, Cary, NC  
27513

US

2012-05-10

---

---

BAZ004619

1-2/2004

MSD International Holdings GmbH  
Weyrstrasse 20, CH-6000 Lucerne 6  
CH

2012-03-19

---

---

BAZ026186

3-4/2002

VOĆAR d.o.o.  
76 207 Gornji Rahić 112, Brčko  
BA

2012-04-03

---

---

BAZ004621

3-4/2005

MSD International Holdings GmbH  
Weyrstrasse 20, CH-6000 Lucerne 6  
CH

2012-03-19

---

---

BAZ026414

2/2005

William Grant & Sons Irish Brands Limited  
Kylemore Park South, Dublin 10  
IE

2012-04-03

---

---

BAZ015001

3-4/2006

MSD International Holdings GmbH  
Weyrstrasse 20, CH-6000 Lucerne 6  
CH

2012-03-19

---

---

BAZ026414

2/2005

William Grant & Sons Irish Manufacturing Limited  
Kylemore Park South, Dublin 10  
IE

2012-04-03

## PROMJENA NAZIVA NOSIOCA PRAVA

BAZ047994  
3/2009  
WYETH LLC  
Five Giralda Farms, Madison, New Jersey 07940  
US  
2012-04-17

BAZ058633  
3/2009  
WYETH LLC  
Five Giralda Farms, Madison, New Jersey 07940  
US  
2012-04-17

BAZ058732  
4/2009  
WYETH LLC  
Five Giralda Farms, Madison, New Jersey 07940  
US  
2012-04-17

BAZ0812604  
4/2011  
Klöber GmbH  
Scharpenberger Strasse 5, D-58256 Ennepetal  
DE  
2012-03-30

BAZ0812617  
4/2011  
Klöber GmbH  
Scharpenberger Strasse 5, D-58256 Ennepetal  
DE  
2012-03-30

BAZ0813158  
1/2012  
WYETH LLC  
Five Giralda Farms, Madison, New Jersey 07940  
US  
2012-03-28

BAZ971511  
3-4/2002  
WYETH LLC  
Five Giralda Farms, Madison, New Jersey 07940  
US  
2012-03-28

BAZ982687  
3-4/2003  
WYETH LLC  
Five Giralda Farms, Madison, New Jersey 07940  
US  
2012-04-17

BAZ982692  
3-4/2003  
WYETH LLC  
Five Giralda Farms, Madison, New Jersey 07940  
US  
2012-04-17

BAZ982785  
3-4/2003  
MSD International Holdings GmbH  
Weystrasse 20, CH-6000 Lucerne 6  
CH  
2012-03-19

BAZ982955  
3-4/2003  
MSD International Holdings GmbH  
Weystrasse 20, CH-6000 Lucerne 6  
CH  
2012-03-19

BAZ983114  
3-4/2003  
MSD International Holdings GmbH  
Weystrasse 20, CH-6000 Lucerne 6  
CH  
2012-03-19

BAZ983134  
3-4/2003  
WYETH LLC  
Five Giralda Farms, Madison, New Jersey 07940  
US  
2012-04-17

BAZ983266  
1-2/2004  
MSD International Holdings GmbH  
Weystrasse 20, CH-6000 Lucerne 6  
CH  
2012-03-19

BAZ993885  
3-4/2004  
WYETH LLC  
Five Giralda Farms, Madison, New Jersey 07940  
US  
2012-03-28



**PROMJENA ADRESE NOSIOCA PRAVA**

BAZ015601

1-2/2007

Elan Pharma International Limited  
Treasury Building, Lower Grand Canal Street,  
Dublin 2

IE

2012-05-10

BAZ025941

3-4/2007

Pharmacia & Upjohn Company LLC  
7000 Portage Road, Kalamazoo, Michigan 49001  
US

2012-03-30

BAZ026009

3-4/2007

"STUDIO-MODERNA" d.o.o.  
Džemala Bijedića b.b., 71000 Sarajevo  
BA

2012-06-11

BAZ026017

3-4/2007

4-YOU A/S  
Edisonvej 4, 7100 Vejle  
DK

2012-05-10

BAZ026258

3-4/2007

LEMMINKÄINEN OYJ  
Salmisaarenaukio 2, 00180 Helsinki  
FI

2012-03-28

BAZ026333

3-4/2003

FABRIKA DUHANA SARAJEVO DIONIČKO  
DRUŠTVO SARAJEVO

Pofalička 5, 71000 Sarajevo

BA

2012-03-21

BAZ026334

3-4/2003

FABRIKA DUHANA SARAJEVO DIONIČKO  
DRUŠTVO SARAJEVO

Pofalička 5, 71000 Sarajevo

BA

2012-03-21

BAZ048092

3/2009

YANMAR CO., LTD.  
1-9, Tsurunocho, Kita-ku, Osaka 530-8311  
JP

2012-05-29

BAZ0813339

1/2012

Dunhill Tobacco of London Limited  
Globe House, 4 Temple Place, London WC2R 2PG  
GB

2012-03-26

BAZ0813508

1/2012

Dunhill Tobacco of London Limited  
Globe House, 4 Temple Place, London WC2R 2PG  
GB

2012-03-26

BAZ982785

3-4/2003

SCHERING-PLOUGH LTD.  
Weyrstrasse 20, CH-6000 Lucerne 6  
CH

2012-03-09

BAZ982955

3-4/2003

SCHERING-PLOUGH LTD.  
Weyrstrasse 20, CH-6000 Lucerne 6  
CH

2012-03-19

BAZ983114

3-4/2003

SCHERING-PLOUGH LTD.  
Weyrstrasse 20, CH-6000 Lucerne 6  
CH

2012-03-19

BAZ983266

1-2/2004

SCHERING-PLOUGH LTD.  
Weyrstrasse 20, CH-6000 Lucerne 6  
CH

2012-03-19

BAZ993919

3-4/2004

SCHERING-PLOUGH LTD.  
Weyrstrasse 20, CH-6000 Lucerne 6  
CH

2012-03-19

BAZ993920

2/2002

SCHERING-PLOUGH LTD.  
Weyrstrasse 20, CH-6000 Lucerne 6  
CH

2012-03-19

**PRODUŽENJE VAŽENJA ŽIGA**

BAZ004409  
2/2005  
05  
2020-08-08

BAZ015450  
1-2/2007  
35, 36, 39, 41  
2021-08-17

BAZ004727  
3-4/2005  
03  
2020-12-15

BAZ015451  
1-2/2007  
35, 36, 39, 41  
2021-08-17

BAZ015275  
1-2/2007  
08  
2021-06-12

BAZ015601  
1-2/2007  
05  
2021-11-13

BAZ015276  
1-2/2007  
08  
2021-06-12

BAZ015649  
1-2/2007  
35, 36, 39  
2021-12-10

BAZ015277  
1-2/2007  
08  
2021-06-12

BAZ015661  
1-2/2007  
05  
2021-12-13

BAZ015285  
1-2/2007  
02  
2021-06-15

BAZ015668  
1-2/2007  
02  
2021-12-17

BAZ015445  
1-2/2007  
35, 36, 39, 41  
2021-08-17

BAZ015682  
1-2/2007  
02  
2021-12-27

BAZ015446  
1-2/2007  
35, 36, 39, 41  
2021-08-17

BAZ025693  
2/2002  
03, 05  
2022-01-07

BAZ015449  
1-2/2007  
35, 36, 39, 41  
2021-08-17

BAZ025695  
1-2/2007  
09  
2022-01-10

BAZ025696  
3-4/2007  
09  
2022-01-10

BAZ025829  
1-2/2007  
03  
2022-03-15

BAZ025731  
1-2/2007  
03  
2022-02-05

BAZ025830  
1-2/2007  
03  
2022-03-15

BAZ025777  
1-2/2007  
07, 12  
2022-02-25

BAZ025837  
1-2/2007  
05  
2022-03-18

BAZ025778  
1-2/2007  
07, 12  
2022-02-25

BAZ025838  
1-2/2007  
05  
2022-03-18

BAZ025779  
1-2/2007  
05  
2022-02-25

BAZ025846  
2/2002  
30  
2022-03-22

BAZ025782  
1-2/2007  
05  
2022-02-25

BAZ025847  
1-2/2007  
02, 16, 37, 40, 42  
2022-03-22

BAZ025814  
3-4/2006  
03, 09, 11, 12, 14, 16, 18,  
2022-03-06

BAZ025848  
2/2002  
03, 05  
2022-03-22

BAZ025820  
3-4/2004  
29  
2022-03-11

BAZ025849  
1-2/2007  
09  
2022-03-25

BAZ025827  
1-2/2007  
03  
2022-03-15

BAZ025861  
1-2/2007  
34  
2022-03-26

BAZ025828  
1-2/2007  
03  
2022-03-15

BAZ025871  
1-2/2007  
29, 32  
2022-03-29

BAZ025872  
1-2/2007  
29, 32  
2022-03-29

BAZ025940  
1/2008  
36  
2022-05-08

BAZ025874  
1-2/2007  
05  
2022-04-04

BAZ025941  
3-4/2007  
10  
2022-05-08

BAZ025875  
1-2/2007  
05  
2022-04-04

BAZ025943  
3-4/2007  
05  
2022-05-08

BAZ025876  
1-2/2007  
05  
2022-04-04

BAZ025945  
1/2005  
16, 28, 39, 42, 43  
2022-05-13

BAZ025886  
3-4/2006  
12  
2022-04-15

BAZ025963  
3-4/2007  
05  
2022-05-21

BAZ025888  
1-2/2007  
29, 32  
2022-04-15

BAZ025982  
3-4/2007  
12  
2022-05-29

BAZ025889  
1-2/2007  
29, 32  
2022-04-15

BAZ026009  
3-4/2007  
10  
2022-06-10

BAZ025890  
1-2/2007  
29, 32  
2022-04-15

BAZ026017  
3-4/2007  
25  
2022-06-19

BAZ025936  
2/2008  
32  
2022-05-06

BAZ026023  
3-4/2007  
39  
2022-06-21

BAZ025939  
3-4/2007  
32  
2022-05-08

BAZ026039  
3-4/2003  
33  
2022-06-25

**SUŽENJE ROBA**

Likeri, posebno od bilja; žestoka alkoholna pića

BAZ026157

2/2008

30

2022-07-29

BAZ026041

3-4/2002

35, 36

2022-06-28

BAZ026164

3-4/2007

05

2022-08-02

BAZ026047

1-2/2004

05, 30

2022-06-28

BAZ026165

3-4/2007

05

2022-08-05

BAZ026081

3-4/2007

32

2022-07-05

BAZ026175

3-4/2002

32

2022-08-12

BAZ026083

3-4/2007

25, 35

2022-07-05

BAZ026186

3-4/2002

30

2022-08-16

BAZ026084

3-4/2007

32

2022-07-05

BAZ026189

1-2/2003

05, 29, 30

2022-08-19

BAZ026133

1/2008

34

2022-07-18

BAZ026190

1-2/2003

05, 29, 30

2022-08-19

BAZ026150

3-4/2002

41, 43

2022-07-26

BAZ026191

1-2/2003

05, 29, 30

2022-08-19

BAZ026155

2/2008

30

2022-07-29

BAZ026192

1-2/2003

05, 29, 30

2022-08-19

BAZ026156

2/2008

30

2022-07-29

BAZ026197  
3-4/2007  
34  
2022-08-23

BAZ026333  
3-4/2003  
03, 18, 25, 30, 34  
2022-10-29

BAZ026215  
3-4/2007  
29  
2022-09-02

BAZ026334  
3-4/2003  
03, 18, 25, 30, 34  
2022-10-29

BAZ026251  
3-4/2007  
03  
2022-09-23

BAZ026400  
1/2008  
05  
2022-12-02

BAZ026267  
3-4/2007  
34  
2022-10-04

BAZ026282  
1/2008  
34  
2022-10-11

BAZ026283  
1/2008  
34  
2022-10-11

BAZ026284  
3-4/2007  
34  
2022-10-11

BAZ026287  
1/2008  
34  
2022-10-11

BAZ026305  
3-4/2007  
34  
2022-10-18

## PRESTANAK PRAVA

BAZ004432

2/2001

COLGATE-PALMOLIVE COMPANY

300 Park Avenue, New York, N.Y. 10022



03

BAZ004433

2/2001

COLGATE-PALMOLIVE COMPANY

300 Park Avenue, New York, N.Y. 10022



03

BAZ004436

3-4/2005

GlaxoSmithKline LLC, Corporation Service Company

2711 Centerville Road, Suite 400, Wilmington,

Delaware 19808



05

BAZ004437

3-4/2005

GlaxoSmithKline LLC, Corporation Service Company

2711 Centerville Road, Suite 400, Wilmington,

Delaware 19808

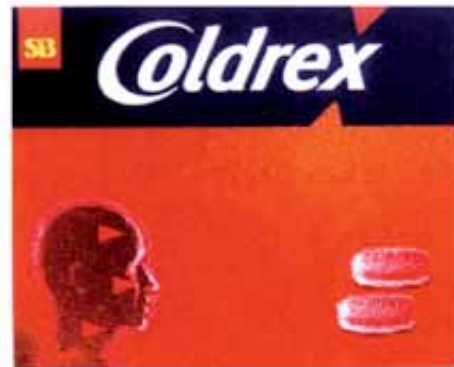

05

BAZ004438

3-4/2005

GlaxoSmithKline LLC, Corporation Service Company

2711 Centerville Road, Suite 400, Wilmington,

Delaware 19808



05

BAZ004439

3-4/2005

GlaxoSmithKline LLC, Corporation Service Company

2711 Centerville Road, Suite 400, Wilmington,

Delaware 19808

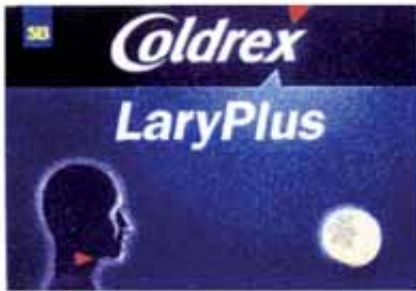

05

BAZ004442  
2/2001  
COLGATE-PALMOLIVE COMPANY  
300 Park Avenue, New York, N.Y. 10022



03

BAZ004513  
1/2002  
"BONY" d.o.o. za usluge, vanjski i unutrašnji promet  
Tuzla  
Bosne Srebrene 63, 75000 Tuzla



32

BAZ004603  
3-4/2005  
The Procter & Gamble Company  
One Procter & Gamble Plaza, Cincinnati, Ohio  
AIR CARE  
16

BAZ004612  
3-4/2005  
Wm. WRIGLEY Jr. Company  
410 North Michigan Avenue, Chicago, Illinois  
60611



30

BAZ004613  
1/2006  
STORA ENSO OYJ  
Kanavaranta 1, 00160 Helsinki  
WHAT PAPER CAN DO  
01, 14, 16, 18, 19, 25, 28, 35, 39, 42, 43, 44

BAZ004616  
2/2002  
"GENERAL TOBACCO INDUSTRY" d.o.o.  
Put za Metković bb, Ljubuški



34



BAZ004627  
 3-4/2002  
 The Coca-Cola Company  
 One Coca-Cola Plaza, Atlanta, Georgia 30313  
 SPRAJT  
 32

BAZ014777  
 2/2006  
 UNILEVER N.V.  
 Weena 455, 3013 AL Rotterdam



29, 30

BAZ014789  
 3-4/2006  
 REVLON (Suisse) S.A.  
 Badenerstrasse 116, 8952 Schlieren, Zurich  
 BAIN DE SOLEIL  
 03

BAZ014796  
 2/2006  
 Berlin-Chemie AG  
 Glienicker Weg 125, D-12489 Berlin  
 JODOX  
 05

BAZ014799  
 3-4/2006  
 GENETICS INSTITUTE, LLC  
 87 Cambridge Park Drive, Cambridge,  
 Massachusetts 02140



05

BAZ014802  
 2/2006  
 MLAMultibrand Holdings, Inc., a Delaware corporation  
 2761 Fruitland Avenue, Vernon, California, 90058  
 BCBGIRLS  
 03

BAZ014803  
 2/2006  
 BP p.l.c.  
 1 St. James's Square, London SW1Y 4PD



01, 04, 06, 09, 11, 17, 19, 25, 35, 36, 37, 39, 40, 41,  
 42, 43, 44, 45

BAZ014805  
 1-2/2007  
 Berlin-Chemie AG  
 Glienicker Weg 125, D-12489 Berlin  
 XILOX  
 05, 42, 44

BAZ014807  
 2/2006  
 Berlin-Chemie AG  
 Glienicker Weg 125, D-12489 Berlin  
 FEMOCALC  
 05, 42, 44

BAZ014809  
 2/2006  
 Wm. Wrigley Jr. Company  
 410 North Michigan Avenue, Chicago, Illinois  
 60611  
 TIKKELS  
 30

---

BAZ014810  
2/2006  
VICTORIA & EAGLE ASSET MANAGEMENT S.A.  
Via Nassa 44, CH-6900 Lugano



36

---

BAZ014814  
2/2006  
Merck Sharp & Dohme Corp. a New Jersey corporation  
One Merck Drive, Whitehouse Station, New  
Jersey, 08889-0100  
ARCOXA  
05

---

BAZ014817  
2/2006  
Kraft Foods Deutschland Holding GmbH  
Langemarckstrasse 4-20, 28199 Bremen  
VERWOEHNAROMA  
30

---

BAZ014840  
3-4/2006  
Slavojka Todorović  
Velimira Lukića 15, Brčko



32

---

BAZ014845  
3-4/2006  
Prometric Inc.  
1501 S. Clinton Street, Baltimore, Maryland  
21224, US



09, 16, 35, 41, 42

---

BAZ014849  
1-2/2007  
ZOHAR WATERWORKS, LLC  
265 North Hamilton Road, Columbus, Ohio



11

---

BAZ014850  
1-2/2007  
ZOHAR WATERWORKS, LLC  
265 North Hamilton Road, Columbus, Ohio  
FRESHGUARD  
11

BAZ014854  
 3-4/2006  
 Tutunski Kombinat AD Skopje  
 11 Oktomvri br.125, 1000 Skopje



34

BAZ014855  
 3-4/2006  
 Tutunski Kombinat AD Skopje  
 11 Oktomvri br.125, 1000 Skopje



34

BAZ014856  
 3-4/2006  
 Tutunski Kombinat AD Skopje  
 11 Oktomvri br.125, 1000 Skopje



34

BAZ014858  
 3-4/2006  
 DITA d.d. TUZLA  
 Husinskih rudara bb, 75000 Tuzla



03

BAZ014859  
 3-4/2006  
 DITA d.d. TUZLA  
 Husinskih rudara bb, 75000 Tuzla



03

BAZ014862  
 3-4/2006  
 DITA d.d. TUZLA  
 Husinskih rudara bb, 75000 Tuzla



03

BAZ014863

3-4/2006

DITA d.d. TUZLA

Husinskih rudara bb, 75000 Tuzla



03

BAZ014865

3-4/2006

DITA d.d. TUZLA

Husinskih rudara bb, 75000 Tuzla



03

BAZ014870

3-4/2006

DITA d.d. TUZLA

Husinskih rudara bb, 75000 Tuzla



03

BAZ014871

3-4/2006

DITA d.d. TUZLA

Husinskih rudara bb, 75000 Tuzla



03

BAZ014876

3-4/2006

SCHERING-PLOUGH LTD.

Toepferstrasse 5, CH-6004 Lucerne

DIVATIR

05

BAZ014878

2/2006

Berlin-Chemie AG

Glienicker Weg 125, D-12489 Berlin

TENSOLERC

05, 42, 44

BAZ014882

3-4/2006

DITA d.d. TUZLA

Husinskih rudara bb, 75000 Tuzla



03

BAZ014889

3-4/2006

PIVOVARNA UNION d.d.

Pivovarniška ulica 2, 1000 Ljubljana



32

BAZ014890

3-4/2006

PIVOVARNA UNION d.d.

Pivovarniška ulica 2, 1000 Ljubljana



32

BAZ014891

3-4/2006

PIVOVARNA UNION d.d.

Pivovarniška ulica 2, 1000 Ljubljana



32

BAZ014893

1/2002

"FARMACIJA" D.D.

Grmečka bb, Tuzla

FARMAPROCT S

05

BAZ014894

1/2002

"FARMACIJA" D.D.

Grmečka bb, Tuzla

FARMAPROCT M

05

BAZ014895

3-4/2006

PIVOVARNA UNION d.d.

Pivovarniška ulica 2, 1000 Ljubljana



32

BAZ014896

3-4/2006

PIVOVARNA UNION d.d.

Pivovarniška ulica 2, 1000 Ljubljana



32

---

BAZ014899

3-4/2006

PIVOVARNA UNION d.d.

Pivovarniška ulica 2, 1000 Ljubljana



32

---

BAZ014901

3-4/2006

PIVOVARNA UNION d.d.

Pivovarniška ulica 2, 1000 Ljubljana



32

---

BAZ014907

3-4/2006

PIVOVARNA UNION d.d.

Pivovarniška ulica 2, 1000 Ljubljana

SOLA ORANŽADA

32

---

BAZ014908

3-4/2006

PIVOVARNA UNION d.d.

Pivovarniška ulica 2, 1000 Ljubljana

SOLA COLA

32

---

---

BAZ014909

3-4/2006

PIVOVARNA UNION d.d.

Pivovarniška ulica 2, 1000 Ljubljana

ZALA

32

---

BAZ014911

3-4/2006

PIVOVARNA UNION d.d.

Pivovarniška ulica 2, 1000 Ljubljana

ZA lemon

32

---

BAZ014914

3-4/2006

PIVOVARNA UNION d.d.

Pivovarniška ulica 2, 1000 Ljubljana

UNION LAGER

32

---

BAZ014915

3-4/2006

PIVOVARNA UNION d.d.

Pivovarniška ulica 2, 1000 Ljubljana

UNION PREMIUM

32

---

BAZ014917

3-4/2006

PIVOVARNA UNION d.d.

Pivovarniška ulica 2, 1000 Ljubljana

SMILE

32

---

BAZ014918

3-4/2006

PIVOVARNA UNION d.d.

Pivovarniška ulica 2, 1000 Ljubljana

AMBER

32

---

BAZ014928

3-4/2006

MOGYI Kft.

Petőfi Sándor utca 29., H-6448 Csávoly



29

BAZ014934

3-4/2006

MOGYI Kft.

Petőfi Sándor utca 29., H-6448 Csávoly



29

BAZ014935

3-4/2006

MOGYI Kft.

Petőfi Sándor utca 29., H-6448 Csávoly



29, 31

BAZ014937

3-4/2006

AGOURON PHARMACEUTICALS, INC.  
10350 North Torrey Pines Road, La Jolla,  
California 92037-1020

DURZERA

05

BAZ014948

3-4/2006

British American Tobacco (Brands) Inc.  
401 South Fourth Avenue, Suite 1800, Louisville,  
Kentucky 40202



34

BAZ014949

3-4/2006

British American Tobacco (Brands) Inc.  
401 South Fourth Avenue, Suite 1800, Louisville,  
Kentucky 40202



34

BAZ014951

3-4/2006

UNILEVER N.V.

Weena 455, 3013 AL Rotterdam



29

BAZ014954

3-4/2006

KIMBERLY-CLARK WORLDWIDE, INC.

Neenah, Wisconsin 54956

HUGGIES BEGINNINGS

16

BAZ014955

3-4/2006

KIMBERLY-CLARK WORLDWIDE, INC.

Neenah, Wisconsin 54956

HUGGIES FREEDOM

16

BAZ014956

3-4/2006

KIMBERLY-CLARK WORLDWIDE, INC.

Neenah, Wisconsin 54956

HUGGIES ADVENTURERS

16

BAZ014957

3-4/2006

Viacom International Inc.

1515 Broadway, New York, NY 10036

VIACOM OUTDOOR

35

BAZ014966

3-4/2006

PETROL, SLOVENSKA NAFTNA DRUŽBA, D.D.

Dunajska 50, 1000 Ljubljana

PROTON ENERGY 5W-30

04

BAZ014969

3-4/2002

"PODRAVKA" prehrambena industrija d.d.

Ante Starčevića 32, HR-48000 Koprivnica



29, 30

BAZ014970

3-4/2002

"PODRAVKA" prehrambena industrija d.d.

Ante Starčevića 32, HR-48000 Koprivnica



29, 30



BAZ014971

3-4/2006

MIH INTELPROP HOLDINGS LIMITED, a Mauritian company

3rd Floor, Les Cascades, Edith Cavell Street, PORT LOUIS



09, 16, 35, 38, 41

BAZ014972

3-4/2006

MIH INTELPROP HOLDINGS LIMITED, a Mauritian company

3rd Floor, Les Cascades, Edith Cavell Street, PORT LOUIS



09, 16, 35, 38, 41

BAZ014973

3-4/2006

MIH INTELPROP HOLDINGS LIMITED a Mauritian company

3rd Floor, Les Cascades, Edith Cavell Street, Port Louis

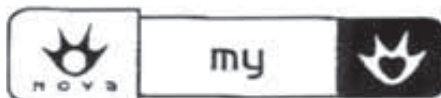

09, 16, 35, 38, 41

BAZ014974

3-4/2006

MIH INTELPROP HOLDINGS LIMITED, a Mauritian company

3rd Floor, Les Cascades, Edith Cavell Street, PORT LOUIS



09, 16, 35, 38, 41

BAZ014975

3-4/2006

MIH INTELPROP HOLDINGS LIMITED, a Mauritian company

3rd Floor, Les Cascades, Edith Cavell Street, PORT LOUIS



09, 16, 35, 38, 41

BAZ014976

3-4/2006

MIH INTELPROP HOLDINGS LIMITED a Mauritian company

3rd Floor, Les Cascades, Edith Cavell Street, Port Louis



09, 16, 35, 38, 41

BAZ014977

3-4/2006

MIH INTELPROP HOLDINGS LIMITED a Mauritian company

3rd Floor, Les Cascades, Edith Cavell Street, Port Louis



09, 16, 35, 38, 41

BAZ014978

3-4/2006

MIH INTELPROP HOLDINGS LIMITED a Mauritian company

3rd Floor, Les Cascades, Edith Cavell Street, Port Louis



09, 16, 35, 38, 41

BAZ014981

3-4/2006

Reckitt & Colman (Overseas) Limited

Dansom Lane, Hull, Yorkshire

AQUASYSTEM

03

BAZ014984

3-4/2006

Ljubljanske mlekarne, mlekarska industrija, d.d.

Tolstojeva 63, 1000 Ljubljana



29, 39

BAZ014985

3-4/2006

Ljubljanske mlekarne, mlekarska industrija, d.d.  
Tolstojeva 63, 1000 Ljubljana



29, 39

BAZ014999

3-4/2006

UNILEVER N.V.

Weena 455, 3013 AL Rotterdam



30

BAZ015000

3-4/2006

UNILEVER N.V.

Weena 455, 3013 AL Rotterdam



30

BAZ015003

3-4/2006

Berlin-Chemie AG

Glienicker Weg 125, D-12489 Berlin

OLMEN

05, 42, 44

BAZ015006

3-4/2006

McCormick & Company, Incorporated (Maryland, USA, corporation)

18 Loveton Circle, Sparks, Maryland 21152-6000



29, 30, 31, 42, 43

BAZ015007

1/2002

“HEPOK-VINARIJA LJUBUŠKI” d.o.o.

ul. S. Radića b.b., Ljubuški



33

BAZ015008

1/2002

“HEPOK-VINARIJA LJUBUŠKI” d.o.o.

ul. S. Radića b.b., Ljubuški



33

BAZ015009

1/2002

“HEPOK-VINARIJA LJUBUŠKI” d.o.o.

ul. S. Radića b.b., Ljubuški



33

BAZ015010

1/2002

“HEPOK-VINARIJA LJUBUŠKI” d.o.o.

ul. S. Radića b.b., Ljubuški

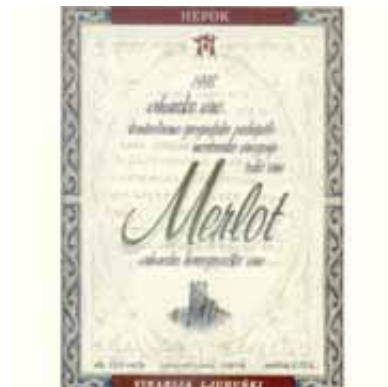

33

BAZ015011

1/2002

“HEPOK-VINARIJA LJUBUŠKI” d.o.o.

ul. S. Radića b.b., Ljubuški

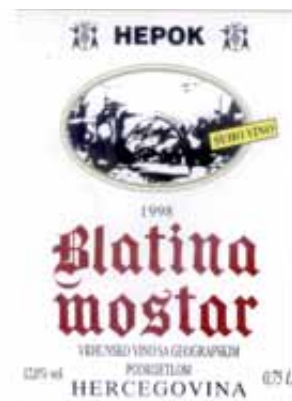

33

BAZ015013

3-4/2006

"LEDO" d.o.o. Čitluk

Industrijska zona b.b., Tromeđa, 88260 Čitluk



30

BAZ015015

3-4/2006

VINDIJA Prehrambena industrija d.d.

Međimurska 6, HR-42000 Varaždin

SCALA

29, 30

BAZ015018

3-4/2006

Swedish Match Industries Aktiebolag

Västra Drottningvägen, S-52222 Tidaholm



34

BAZ015019

1/2002

"ALPIKO" Društvo sa ograničenom odgovornošću za trgovinu, ugostiteljstvo i usluge d.o.o. Sarajevo  
Džemala Bijedića br. 149, 71000 Sarajevo



35, 36, 37, 39, 42

BAZ015022

3-4/2004

"Bosnalijek" farmaceutska i hemijska industrija,  
dioničko društvo Sarajevo

Jukićeva 55, 71000 Sarajevo

FENADEX

05

BAZ015031

3-4/2006

SCHERING-PLOUGH LTD.

Toepferstrasse 5, CH-6004 Lucerne

SARASAR

05

BAZ015035

3-4/2006

MARS INCORPORATED

6885 Elm Street, 22101-3883 McLean, VA



29, 30, 32

BAZ015037

3-4/2006

MARS INCORPORATED

6885 Elm Street, 22101-3883 McLean, VA



29, 30, 32

BAZ015039  
3-4/2006  
MARS INCORPORATED  
6885 Elm Street, 22101-3883 McLean, VA



29, 30, 32

BAZ015041  
3-4/2006  
GALLAHER LIMITED  
Members Hill, Brooklands Road, Weybridge,  
Surrey KT13 0QU



34

BAZ015044  
3-4/2006  
Menarini International Operations Luxembourg S.A.  
1, Avenue de la Gare, 1611 Luxembourg  
OLMESAN  
05, 42, 44

BAZ015049  
3-4/2006  
"LEDO" d.o.o. Čitluk  
Industrijska zona b.b., Tromeda, 88260 Čitluk



30

BAZ993905  
3-4/2004  
GlaxoSmithKline Biologicals S.A.  
Rue de L'Institut 89, B-1330 Rixensart  
PROMRIX  
05

BAZ993969  
3-4/2004  
WYETH HOLDINGS CORPORATION  
Five Giralda Farms, Madison, New Jersey 07940  
VIVAMYNE  
05

BAZ994026  
3-4/2004  
UNILEVER N.V.  
Weena 455, 3013 AL Rotterdam



30

## OBJAVA ŽIGOVA UPISANIH U REGISTAR NA OSNOVU PRIZNATOG PRAVA OD BIVŠEG SZP-a DO 1992-03-01

Bibliografski podaci svrstani su prema rastućem registarskom broju žiga.

Podaci su popraćeni INID kodom/International agreed Numbers for the Identification of Data/ (broj u zagradi), za identifikaciju podataka o žigovima, a prema standardu WIPO ST.60

Prikaz redosljeda podataka u objavljenom žigu je slijedeći:

- (111) **Registarski broj žiga**
- (181) Datum do kojeg važi pravo na žig
- (210) Broj prijave žiga
- (220) Datum podnošenja prijave žiga
- (151) Datum registracije žiga
- (300) Podaci o pravu prvenstva (država, datum podnošenja i broj prioritete prijave)
- (230) Datum izložbenog (sajamskog) prava prvenstva
- (646) Podaci o priznatom pravu kod bivšeg SZP (broj i datum priznatog prvenstva žiga kod SZP-a)
- (732) **Nosilac žiga**
- (740) Zastupnik
- (551) Kolektivni žig
- (591) Boje
- (554) Trodimenzionalni žig
- (539) Opis
- (540) Izgled žiga

Izgled žiga (text ili slika)  
(max 8 x 8 cm za sliku)

(531) Međunarodna klasifikacija figurativnih elemenata žigova prema Bečkoj klasifikaciji – sedma edicija

(511) **Međunarodna klasifikacija roba i usluga prema Ničanskoj klasifikaciji – sedma edicija**

**STRUKTURA REGISTARSKOG BROJA ŽIGA UPISANOG U REGISTAR  
NA OSNOVU PRIZNATOG PRAVA OD BIVŠEG SZP-a DO 1992-03-01**

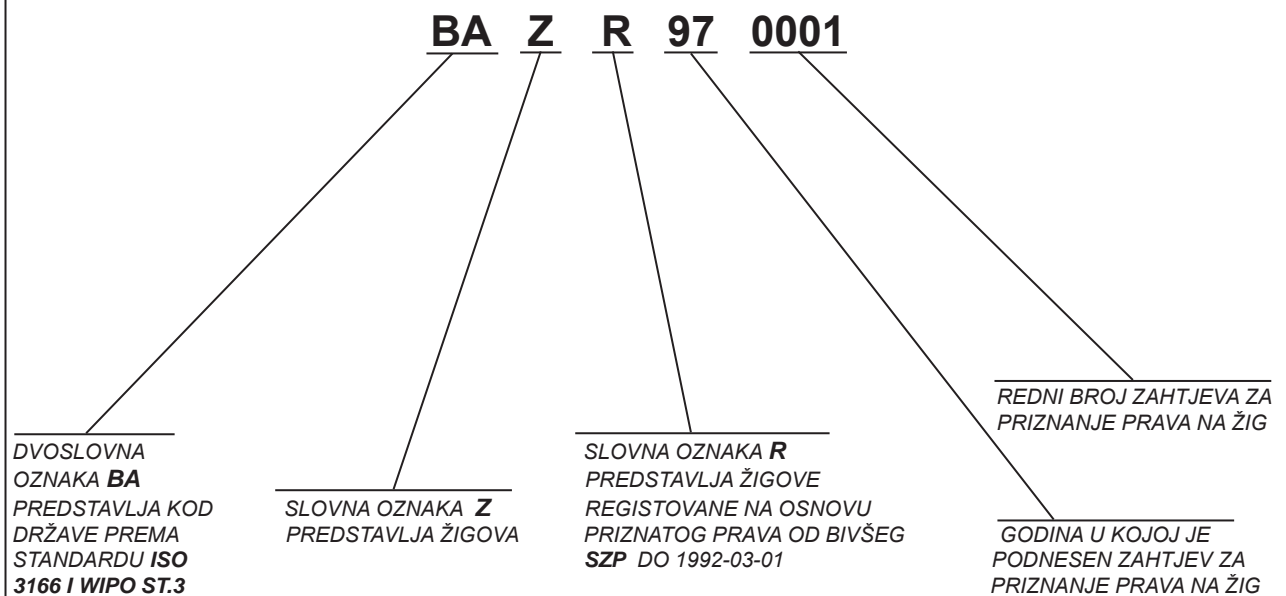

## PROMJENE U REGISTRU

### PRENOS PRAVA

BAZR046

1-2/1999

Ronson Incorporated Ltd

Station Works, Station Road, Long Bucky,  
Northamptonshire NN6 7PF

GB

2012-05-28

BAZR961277

1/2001

C&C International Limited

The Grange Stillorgan Road, Blackrock, County  
Dublin

IE

2012-04-18

BAZR961277

1/2001

C&C IP SARL

18, Avenue Marie Thérèse L-2132 Luxemburg

LU

2012-04-18

BAZR972722

1/2002

PHILIP MORRIS BRANDS SARL

Quai Jeanrenaud 3, 2000 Neuchâtel

CH

2012-04-19

BAZR972724

1/2002

PHILIP MORRIS BRANDS SARL

Quai Jeanrenaud 3, 2000 Neuchâtel

CH

2012-04-19

BAZR972727

3-4/2001

PHILIP MORRIS BRANDS SARL

Quai Jeanrenaud 3, 2000 Neuchâtel

CH

2012-04-19

BAZR972727

3-4/2001

PHILIP MORRIS BRANDS SARL

Quai Jeanrenaud 3, 2000 Neuchâtel

CH

2012-04-19

BAZR972728

3-4/2001

PHILIP MORRIS BRANDS SARL

Quai Jeanrenaud 3, 2000 Neuchâtel

CH

2012-04-19

BAZR972730

1/2002

PHILIP MORRIS BRANDS SARL

Quai Jeanrenaud 3, 2000 Neuchâtel

CH

2012-04-19

BAZR972731

1/2002

PHILIP MORRIS BRANDS SARL

Quai Jeanrenaud 3, 2000 Neuchâtel

CH

2012-04-19

BAZR972732

1/2002

PHILIP MORRIS BRANDS SARL

Quai Jeanrenaud 3, 2000 Neuchâtel

CH

2012-04-18



---

---

BAZR972732

1/2002

PHILIP MORRIS BRANDS SARL

Quai Jeanrenaud 3, 2000 Neuchâtel

CH

2012-04-18

---

---

BAZR972734

1/2002

PHILIP MORRIS BRANDS SARL

Quai Jeanrenaud 3, 2000 Neuchâtel

CH

2012-04-18

---

---

BAZR972735

1/2002

PHILIP MORRIS BRANDS SARL

Quai Jeanrenaud 3, 2000 Neuchâtel

CH

2012-04-18

---

---

BAZR972736

1/2002

PHILIP MORRIS BRANDS SARL

Quai Jeanrenaud 3, 2000 Neuchâtel

CH

2012-04-19

---

---

BAZR972737

1/2002

PHILIP MORRIS BRANDS SARL

Quai Jeanrenaud 3, 2000 Neuchâtel

CH

2012-04-19

---

---

BAZR972738

3-4/2001

PHILIP MORRIS BRANDS SARL

Quai Jeanrenaud 3, 2000 Neuchâtel

CH

2012-04-18

---

---

BAZR972739

3-4/2001

PHILIP MORRIS BRANDS SARL

Quai Jeanrenaud 3, 2000 Neuchâtel

CH

2012-04-18

---

---

BAZR972739

3-4/2001

PHILIP MORRIS BRANDS SARL

Quai Jeanrenaud 3, 2000 Neuchâtel

CH

2012-04-18

---

---

BAZR972743

1/2002

PHILIP MORRIS BRANDS SARL

Quai Jeanrenaud 3, 2000 Neuchâtel

CH

2012-04-19

---

---

BAZR972744

1/2002

PHILIP MORRIS BRANDS SARL

Quai Jeanrenaud 3, 2000 Neuchâtel

CH

2012-04-18

---

---

BAZR972745

1/2002

PHILIP MORRIS BRANDS SARL

Quai Jeanrenaud 3, 2000 Neuchâtel

CH

2012-04-18

---

---

BAZR972746

3-4/2001

PHILIP MORRIS BRANDS SARL

Quai Jeanrenaud 3, 2000 Neuchâtel

CH

2012-04-19

---

---

BAZR972751

1/2002

PHILIP MORRIS BRANDS SARL

Quai Jeanrenaud 3, 2000 Neuchâtel

CH

2012-04-18

---

---

BAZR972772

1/2002

PHILIP MORRIS BRANDS SARL

Quai Jeanrenaud 3, 2000 Neuchâtel

CH

2012-04-19

---

---



---

---

BAZR972784

1/2002

PHILIP MORRIS BRANDS SARL

Quai Jeanrenaud 3, 2000 Neuchâtel

CH

2012-04-19

---

---



---

---

BAZR972773

1/2002

PHILIP MORRIS BRANDS SARL

Quai Jeanrenaud 3, 2000 Neuchâtel

CH

2012-04-23

---

---



---

---

BAZR972786

1/2002

PHILIP MORRIS BRANDS SARL

Quai Jeanrenaud 3, 2000 Neuchâtel

CH

2012-04-19

---

---



---

---

BAZR972774

1/2002

PHILIP MORRIS BRANDS SARL

Quai Jeanrenaud 3, 2000 Neuchâtel

CH

2012-04-19

---

---



---

---

BAZR972787

3-4/2001

PHILIP MORRIS BRANDS SARL

Quai Jeanrenaud 3, 2000 Neuchâtel

CH

2012-04-19

---

---



---

---

BAZR972781

1/2002

PHILIP MORRIS BRANDS SARL

Quai Jeanrenaud 3, 2000 Neuchâtel

CH

2012-04-19

---

---



---

---

BAZR972789

1/2002

PHILIP MORRIS BRANDS SARL

Quai Jeanrenaud 3, 2000 Neuchâtel

CH

2012-04-19

---

---



---

---

BAZR972782

1/2002

PHILIP MORRIS BRANDS SARL

Quai Jeanrenaud 3, 2000 Neuchâtel

CH

2012-04-23

---

---



---

---

BAZR972795

3-4/2001

PHILIP MORRIS BRANDS SARL

Quai Jeanrenaud 3, 2000 Neuchâtel

CH

2012-04-18

---

---



---

---

BAZR972783

1/2002

PHILIP MORRIS BRANDS SARL

Quai Jeanrenaud 3, 2000 Neuchâtel

CH

2012-04-19

---

---



---

---

BAZR972796

1/2002

PHILIP MORRIS BRANDS SARL

Quai Jeanrenaud 3, 2000 Neuchâtel

CH

2012-04-18

---

---

---

---

BAZR972797

1/2002

PHILIP MORRIS BRANDS SARL

Quai Jeanrenaud 3, 2000 Neuchâtel

CH

2012-04-18

---

---

BAZR972797

1/2002

PHILIP MORRIS BRANDS SARL

Quai Jeanrenaud 3, 2000 Neuchâtel

CH

2012-04-18

---

---

BAZR972798

3-4/2001

PHILIP MORRIS BRANDS SARL

Quai Jeanrenaud 3, 2000 Neuchâtel

CH

2012-04-19

---

---

BAZR972799

3-4/2001

PHILIP MORRIS BRANDS SARL

Quai Jeanrenaud 3, 2000 Neuchâtel

CH

2012-04-19

---

---

BAZR972800

3-4/2001

PHILIP MORRIS BRANDS SARL

Quai Jeanrenaud 3, 2000 Neuchâtel

CH

2012-04-19

---

---

BAZR972801

1/2002

PHILIP MORRIS BRANDS SARL

Quai Jeanrenaud 3, 2000 Neuchâtel

CH

2012-04-19

---

---

BAZR972815

1/2002

PHILIP MORRIS BRANDS SARL

Quai Jeanrenaud 3, 2000 Neuchâtel

CH

2012-04-23

---

---

## PROMJENA NAZIVA I ADRESE NOSIOCA PRAVA

BAZR96341

2-3/1998

Alfa Laval Corporate AB

Box 73, 221 00 Lund

SE

2012-03-22

## PROMJENA NAZIVA NOSIOCA PRAVA

---

BAZR96836  
 3/2000  
 Tejtermékgyártó és Kereskedelmi Zártkörűen  
 Működő Részvénytársaság  
 Zalaegerszeg, Platán sor 6.  
 HU  
 2012-03-22

---

BAZR971420  
 1/2002  
 Sandvik Materials Technology UK Ltd.  
 Inveralmond, Perth PH1 2ED, Scotland  
 GB  
 2012-04-27

---

BAZR972643  
 2/2002  
 MSD Consumer Care, Inc.  
 3030 Jackson Avenue, Memphis, Tennessee  
 38151  
 US  
 2012-05-14

---

BAZR972645  
 2/2002  
 MSD Consumer Care, Inc.  
 3030 Jackson Avenue, Memphis, Tennessee  
 38151  
 US  
 2012-05-14

---

BAZR972646  
 2/2002  
 MSD Consumer Care, Inc.  
 3030 Jackson Avenue, Memphis, Tennessee  
 38151  
 US  
 2012-05-16

---

BAZR972648  
 2/2002  
 MSD Consumer Care, Inc.  
 3030 Jackson Avenue, Memphis, Tennessee  
 38151  
 US  
 2012-05-16

---

BAZR972649  
 2/2002  
 MSD Consumer Care, Inc.  
 3030 Jackson Avenue, Memphis, Tennessee  
 38151  
 US  
 2012-05-14

---

BAZR972650  
 1/2002  
 MSD International Holdings GmbH  
 Weyrstrasse 20, CH-6000 Lucerne 6  
 CH  
 2012-03-22

---

BAZR972827  
 2/2002  
 Duracell Batteries BVBA  
 Nijverheidslaan 7, 3220 Aarschot  
 BE  
 2012-05-28

## PROMJENA ADRESE NOSIOCA PRAVA

---

---

BAZR96252

2-3/1998

CLUETT, PEABODY & CO., INC.

200 Madison Avenue, New York, NY 10016

US

2012-05-11

---

---

BAZR96765

3/2000

INTER-CONTINENTAL HOTELS CORPORATION

Three Ravinia Drive, Suite 2900, Atlanta,

Georgia, 30346-2149

US

2012-03-20

---

---

BAZR972621

2/2002

Berol Corporation

3 Glenlake Parkway, Atlanta, GA 30328

US

2012-03-20

---

---

BAZR972650

1/2002

SCHERING-PLOUGH LTD.

Weystrasse 20, CH-6000 Lucerne 6

CH

2012-03-22

---

---

BAZR972758

2/2002

Pharmacia & Upjohn Company LLC

7000 Portage Road, Kalamazoo, Michigan 49001

US

2012-03-20

## PRODUŽENJE VAŽENJA ŽIGA

BAZR013364  
2/2002  
01  
2022-03-01

BAZR972835  
2/2002  
06, 07, 08, 12  
2021-12-27

BAZR013365  
2/2002  
01  
2022-03-01

BAZR983278  
2/2002  
05  
2022-02-14

BAZR013366  
2/2002  
01  
2022-03-01

BAZR983280  
2/2002  
07, 11  
2021-12-10

BAZR96747  
3/2000  
09, 14  
2021-10-16

BAZR96836  
3/2000  
29  
2020-07-03

BAZR972500  
2/2002  
03  
2022-04-24

BAZR972828  
2/2002  
12, 37  
2022-01-05

BAZR972829  
2/2002  
12, 37  
2022-01-05

## PRESTANAK PRAVA NA ŽIG

BAZR96291

1-2/1999

THE COCA-COLA COMPANY

One Coca-Cola Plaza, Atlanta, Georgia 30313

SANTIBA

32

BAZR971455

1/2002

ASTRAZENECA UK LIMITED

15 Stanhope Gate, London W1Y 6LN

HIBITEX

05

BAZR971527

1/2002

NEVA d.o.o.

Tuškanova 41, 10000 Zagreb

IREL

03

BAZR971566

1/2002

PLIVA, d.d.

Ulica grada Vukovara 49, 10000 Zagreb

PENTAMON

05

BAZR971698

1/2002

Wm. WRIGLEY Jr. Company

410 North Michigan Avenue, Chicago, Illinois

60611



05, 30

BAZR971972

2/2002

EXXON MOBIL CORPORATION

5959 Las Colinas Blvd., Irving, Texas 75039-2298

ESSOMARINE

03, 04, 07, 19

BAZR972141

2/2002

BASF Agro B.V., Arnhem (NL), Zweigniederlassung

Wädenswil

Steinacherstrasse 101, CH-8804 Au

ACCOTAB

01, 05

BAZR972142

2/2002

BASF Agro B.V., Arnhem (NL), Zweigniederlassung

Wädenswil

Steinacherstrasse 101, CH-8804 Au

ACCONEM

01, 05

BAZR972143

2/2002

BASF Agro B.V., Arnhem (NL), Zweigniederlassung

Wädenswil

Steinacherstrasse 101, CH-8804 Au

AGRINEM

01, 05

BAZR972273

1/2002

ABBOTT LABORATORIES

Abbott Park, Illinois 60064

ERYTHROCIN

05



---

---

BAZR972623

2/2002

THE GILLETTE COMPANY

One Gillette Park, Boston, Massachusetts 02127

LONDON BRIDGE

08

---

---

BAZR972661

1/2002

HULS AMERICA INC.

80 Centennial Avenue, Piscataway, New Jersey

08855-0456

AQUASPERSE

02

---

---

BAZR972742

2/2002

PHILIP MORRIS PRODUCTS INC.

3601 Commerce Road, Richmond, Virginia 23234



23, 25

## **OGRANIČENJE POPISA ROBA I / ILI USLUGA**

U ovom broju Glasnika nema objava za rubriku  
**„OGRANIČENJE POPISA ROBA I / ILI USLUGA“**

## UPIS LICENCE U REGISTAR PRIZNATIH PRAVA NA ŽIGOVE

(broj licence)

**BAZL11433A**

(broj žiga)

**BAZ0914132**

(objavljeno u Glasniku)

**2/2012**

(datum upisa licence)

**2011-02-11**

(davalac licence)

**MARS INCORPORATED**

**6885 Elm Street, 22101-3883 McLean, VA, US**

(sticalac licence)

**Mars South Central Europe GmbH**

**Industriestrasse 20, 2460 Brück/Leitha, AT**

(vrsta licence)

**Neisključiva**

(izgled žiga)



(međunarodna klasifikacija roba i usluga)

**29, 30**

(licence za robe/usluge)

**29: Meso, riba, perad i divljač; mesni ekstrakti; konzervirano, sušeno i kuhano voće i povrće; jaja; mliječni proizvodi; želei, džemovi, kompoti; mlijeko i mliječni napici; proizvodi spravljeni za konzumiranje i sačinjeni pretežno od svih gore navedenih roba.**

**30: Kava i zamjene za kavu; čaj, kakao, čokolada za piće; šećer, riža, tapioka, sago; brašni i proizvodi spravljeni od žitarica; štapići od žitarica; pašta, knedle; kruh, keksi, kolači, tjestenina, čokolada; poslastice; sladoled; led, razne vrste leda i sladoled; med, sirup od melase; so, senf; sirće; umaci (začini), pesto; nadjevi; bilje; premazi; proizvodi spravljeni za konzumiranje i sačinjeni pretežno od svih gore navedenih roba.**

(broj licence)

**BAZL12475**

(broj žiga)

**BAZ0813190**

(objavljeno u Glasniku)

**4/2009**

(datum upisa licence)

**2012-05-09**

(davalac licence)

**Grünenthal GmbH**

**Zieglerstrasse 6, 52078 Aachen, DE**

(sticalac licence)

**STADA Arzneimittel AG**

**Stadastrasse 2-18, D-61118 Bad Vilbel, DE**

(vrsta licence)

**Isključiva**

(izgled žiga)

**VERSATIS**

(međunarodna klasifikacija roba i usluga)

**05**

(licence za robe/usluge)

**Farmaceutski preparati, uključivo analgetski preparati za vanjsku upotrebu i/ili sa transdermalnim djelovanjem.**

(broj licence)

**BAZL12476**

(broj žiga)

**BAZ971449**

(objavljeno u Glasniku)

**3-4/2002**

(datum upisa licence)

**2012-05-10**

(davalac licence)

**Six Continents Hotels, Inc.**

**3 Ravinia Drive, Atlanta Georgia 30346, US**

(sticalac licence)

**IHG HOTELS LIMITED**

**Broadwater Park, Denham, Buckinghamshire**

**UB9 5HR, GB**

(vrsta licence)

**Isključiva**

(izgled žiga)

**HOLIDAY INN GARDEN COURT, fig.**

(međunarodna klasifikacija roba i usluga)

43

(licence za robe/usluge)

**Usluge okrepe (hranjenja) i privremenog primanja na stan, a naročito: usluge pribavljanja smještaja, kao npr. rezervacije hotelskog smještaja, hotelske usluge, motelske usluge, barske usluge, restoranske usluge, usluge priređivanja banketa, usluge snabdijevanja hranom.**

(broj licence)

**BAZL12477**

(broj žiga)

**BAZ971450**

(objavljeno u Glasniku)

**3-4/2002**

(datum upisa licence)

**2012-05-10**

(davalac licence)

**Six Continents Hotels, Inc.**

**3 Ravinia Drive, Atlanta Georgia 30346, US**

(sticalac licence)

**IHG HOTELS LIMITED**

**Broadwater Park, Denham, Buckinghamshire**

**UB9 5HR, GB**

(vrsta licence)

**Isključiva**

(izgled žiga)



(međunarodna klasifikacija roba i usluga)

43

(licence za robe/usluge)

**Usluge okrepe (hranjenja) i privremenog primanja na stan, a naročito: usluge pribavljanja smještaja, kao npr. rezervacije hotelskog smještaja, hotelske usluge, motelske usluge, barske usluge, restoranske usluge, usluge priređivanja banketa, usluge snabdijevanja hranom.**

(broj licence)

**BAZL12478**

(broj žiga)

**BAZ971448**

(objavljeno u Glasniku)

**3-4/2002**

(datum upisa licence)

**2012-05-10**

(davalac licence)

**Six Continents Hotels, Inc.**

**3 Ravinia Drive, Atlanta Georgia 30346, US**

(sticalac licence)

**IHG HOTELS LIMITED**

**Broadwater Park, Denham, Buckinghamshire**

**UB9 5HR, GB**

(vrsta licence)

**Isključiva**

(izgled žiga)



(međunarodna klasifikacija roba i usluga)

43

(licence za robe/usluge)

**Usluge okrepe (hranjenja) i privremenog primanja na stan, a naročito: usluge pribavljanja smještaja, kao npr. rezervacije hotelskog smještaja, hotelske usluge, motelske usluge, barske usluge, restoranske usluge, usluge priređivanja banketa, usluge snabdijevanja hranom.**

(broj licence)

**BAZL12479**

(broj žiga)

**BAZ971182**

(objavljeno u Glasniku)

**2/2002**

(datum upisa licence)

**2012-05-10**

(davalac licence)

**Six Continents Hotels, Inc.**

**3 Ravinia Drive, Atlanta Georgia 30346, US**

(sticalac licence)

**IHG HOTELS LIMITED**

**Broadwater Park, Denham, Buckinghamshire**

**UB9 5HR, GB**

(vrsta licence)

**Isključiva**

(izgled žiga)



**CROWNE PLAZA**

(međunarodna klasifikacija roba i usluga)

**43**

(licence za robe/usluge)

**Usluge koje pružaju gostionice; barske usluge; usluge kavana; usluge koje pružaju hoteli, restorani i ugostiteljske usluge; opskrba hranom i pićem.**

(broj licence)

**BAZRL12475**

(broj žiga)

**BAZR96765**

(objavljeno u Glasniku)

**3/2000**

(datum upisa licence)

**2012-03-20**

(davalac licence)

**INTER-CONTINENTAL HOTELS CORPORATION**

**Three Ravinia Drive, Suite 2900, Atlanta, Georgia,**

**30346-2149, US**

(sticalac licence)

**IHG HOTELS LIMITED**

**Broadwater Park, Denham, Buckinghamshire**

**UB9 5HR, GB**

(vrsta licence)

**Isključiva**

(izgled žiga)

**INTER.CONTINENTAL**

(međunarodna klasifikacija roba i usluga)

**42**

(licence za robe/usluge)

**Hotelske usluge, koje se odnose na upravljanje hotelima; usluge koje uključuju savjetovanje pri planiranju, razvoju, projektiranju i opremi hotela, uključujući privredno i finansijsko planiranje, građevinsko planiranje, izvođenje građevinskih radova i izradu ugovora; usluge koje se odnose na kupovinu hotela i hotelskih uređaja i postrojenja, naročito**

**za nepokretnosti i uređaje za snabdjevanje i slične pokretne i nepokretne predmete hotelskog inventara; usluge koje se odnose na unutrašnju i spoljnu opremu hotela, naročito ukrašavanje hotelske zgrade u cjelini ili hotelskih prostorija uključujući i sobe za goste.**

## OBJAVA ZALOGA

---

---

(broj zaloga)

**BAZR-ZA124**

(broj žiga)

**BAZR971447**

(objavljeno u

**3-4/2001**

(datum upisa

**2012-04-03**

(Založni dužnik)

**PINUS tovarna kemičnih izdelkov d.d.**

**Grajski trg 21, 2327 Rače, SI**

(Založni vjerovnik)

**NOVA KREDITNA BANKA MARIBOR d.d.**

**Ulica Vita Kraigherja 4, 2505 Maribor, SI**

(izgled žiga)

# Boom efekt

(međunarodna klasifikacija roba i usluga)

**01, 05**

(zalag za robe/usluge)

**01: Hemijski proizvodi koji se upotrebljavaju u poljoprivredi, vrtarstvu i šumarstvu.**

**05: Preparati za uništavanje korova.**

## ISPRAVKA GREŠKE

U NAZNACI ROBA ZA KOJE JE ŽIG PRIZNAT, OBJAVLJENE U SLUŽBRNOM GLASNIKU 01/2012.

(111) **BAZ0813580** (181) 2018-12-10

(210) BAZ0813580A (220) 2008-12-10

(151) 2012-03-07

(300) EM

2008-09-25

007259625

(732) **Lidl Stiftung & Co. KG**  
**Stiftsbergstr. 1, 74167 Neckarsulm**  
**DE**

(740) Nedim Krilić

(591) tamnocrvena, crvena, bijela

(540)



(531) 26.04; 27.05; 29.01;

(511)

**30**

Fino pecivo i poslastičarski proizvodi, led, smrznuti jogurt.

(111) **BAZ0812910** (181) 2018-06-24

(210) BAZ0812910A (220) 2008-06-24

(151) 2012-03-15

(732) **Apple Inc.**

**1 Infinite Loop, Cupertino, California**  
**95014**

**US**

(740) "INTELBIRO" d.o.o.

(540)

## MAC

(511)

**09**

Znanstveni, nautički, geodetski, fotografski, kinematografski i optički aparati i instrumenti kao i aparati i instrumenti za vaganje, mjerenje, signalizaciju, kontrolu (inspekciju), za pomoć (spašavanje) i za obuku; aparati i instrumenti za provođenje, prespajanje, transformiranje, akumuliranje, reguliranje, ili kontroliranje električne energije; diskovi za snimanje; video i audio snimci koji se mogu "skidati" i na kojima se nalaze muzika, komedija, drama, akcija, avanture i/ili animacije; automati za prodaju i mehanizmi za automatske uređaje koji se pokreću uz prethodno ubacivanje kovanica; registarske blagajne, računari, oprema za obradu podataka; uređaji za gašenje požara; kompjuteri, kompjuterski terminali, kompjuterska periferna oprema, kompjuterski hardver; kompjuterske mreže; faks aparati, telefonske sekretarice, softver i hardver za dohvata informacija na bazi telefona; adapter, adapterske kartice, konektori i drajveri; prazni kompjuterski mediji za pohranjivanje podataka; fontovi, tipkarski slogovi, dizajni slogova i simboli u obliku nasnimljenih podataka; nosači u obliku čipova, diskova ili traka ili navedeni proizvodi za snimanje kompjuterskih programa i softvera; nasumična pristupna memorija, memorija samo za iščitavanje; memorijski aparati u čvrstom obliku; elektronska komunikacijska oprema, aparati i instrumenti; telekomunikacijska oprema, aparati i instrumenti; kompjuteri i elektronske igre; kompjuterska oprema za upotrebu uz bilo koji od ranije navedenih proizvoda; kompjuterski softver i kompjuterski hardverski aparati sa multimedijskim i interaktivnim funkcijama; magnetni nosači podataka; mikroprocesori, memorijske ploče, monitori, displeji, tastature, kablovi, modemi, printeri, disk drajvovi; centralne jedinice za obradu podataka; sklopovske pločice; integrirana kola; magnetni, optički i elektronički materijali i naprave za pohranu podataka; kompjuterske memorijske naprave; prazni kompjuterski mediji za pohranu; naprave za pohranu podataka u čvrstom stanju; korisnički priručnici

u elektronski, mašinski ili kompjuterski čitljivom obliku, za upotrebu sa, te u prodaji u kompletu sa svim ranije navedenim proizvodima; aparati za pohranu podataka; hard drajvovi; minijature jedinice za pohranu hard disk drajvova; nasnimljene vinil ploče, audio trake, audio-video trake, audio-video kasete, audio video diskovi; audio trake za prodaju sa knjižicama; zvučni i video zapisi i zapisi podataka; CD romovi; digitalni univerzalni diskovi; podloge za miševe; baterije; punjive baterije; punjači, punjači za električne baterije; slušalice; stereo slušalice; slušalice koje se umeću u uho; mikrofoni; oprema, dijelovi, pribor i aparati za testiranje za sve ranije navedene robe; audio, video i digitalne miksete; automobilski kompjuteri; tašne i futrole prilagođene ili oblikovane za nošenje kamera i/ili video kamera; pokrovi za mobilne telefone; futrole za mobilne telefone; futrole za mobilne telefone napravljene od kože i imitacije kože; pokrovi za mobilne telefone od platna i tekstilnih materijala; tašne i futrole prilagođene ili oblikovane za nošenje digitalnih muzičkih i/ili video plejera; tašne i futrole prilagođene ili oblikovane za nošenje digitalnih muzičkih i/ili video plejera, ručnih kompjutera, ličnih digitalnih asistenata, elektroničkih organizatora, elektroničkih blokova za zabilješke; držači, remeni, trake za oko ruke, podvezice i spojnice za nosive i ručne digitalne elektronske naprave za snimanje, organiziranje, prijenos, rukovanje i pregledavanje teksta, podataka, audio, slikovnih i video fajlova; kompjuterski softver; kompjuterski programi; nasnimljeni kompjuterski program za rukovanje ličnim informacijama, softver za rukovanje bazama podataka, softver za prepoznavanje karaktera, softver za rukovanje telefonijom, softver za elektronsku poštu i slanje poruka; softver za pejdžere, softver za mobilne telephone, softver za sinhronizaciju baza podataka, kompjuterski program za pristup, pregledavanje i pretraživanje online baza podataka; kompjuterski softver za upotrebu u vezi sa online pretplatničkim uslugama na muziku; softver koji omogućava korisnicima da sviraju i programiraju muziku te uz zabavu vezani audio, video, tekstualni i multimedijalni sadržaj; softver koji sadrži muzičke zvučne zapise i uz zabavu vezani audio, video, tekstualni i multimedijalni sadržaj, kompjuterski softver i ugrađeni softver za operativne systemske programe, program za sinhronizaciju podataka, i alatni program za razvoj aplikacija za osobne i ručne kompjutere; elektronske ručne naprave za bežični prijem, pohranu i/ili prijenos podataka i poruka, te elektroničke sprave koje omogućavaju korisniku da prati i rukuje sa osobnim informacijama; softver za preusmjeravanje poruka, Internet elektronske pošte, i/ili drugih podataka iz skladišta podataka koje se nalazi na ili je povezamo sa osobnim kompjuterom ili sa serverom na jednu ili više elektroničkih ručnih sprava; softver za sinhronizaciju podataka sa udaljene stanice ili naprave o fiksne ili udaljene stanice ili naprave; aparati i instrumenti za zvučne efekte (kompjuterski softver za isto); elektronski tonski generator (kompjuterski softver); uslužni softver za kompjuterski desktop; softver za zaštitnik ekrana (screen saver); softver za detekciju, iskorijevanje i prevenciju kompjuterskih virusa; softver za šifriranje podataka; softver za analizu i povrat informacija; softver za pravljenje sigurnosnih kopija kompjuterskih sistema, obradu podataka, pohranu podataka, rukovanje datotekama i rukovanje bazama podataka; softver za telekomunikacije i komunikacije putem lokalnih ili globalnih komunikacijskih mreža, uključujući Internet, intranetove, ektranetove,

televiziju, mobilne komunikacije, celularne i satelitske mreže; softver za pravljenje i isporuku elektronskih čestitki, poruka i elektronske pošte; softver za dizajniranje i kreiranje web stranica, njihovo objavljivanje i hosting; softver za pristup komunikacijskim mrežama uključujući i Internet; material sa instrukcijama u vezi sa svime ranije navedenim; držači kompjuterskih diskova; dijelovi i oprema za sve ranije navedene robe.



# **GEOGRAFSKE OZNAKE GEOGRAPHICAL INDICATIONS**

**U OVOM BROJU GLASNIKA NEMA OBJAVA ZA RUBRIKU  
“GEOGRAFSKE OZNAKE”**

## LISTE ZASTUPNIKA REGISTROVANIH KOD INSTITUTA ZA INTELEKTUALNO VLASNIŠTVO BOSNE I HERCEGOVINE

### THE LISTS OF BOSNIAN AND HERZEGOVINIAN INDUSTRIAL PROPERTY REPRESENTATIVES

---

#### **PATENTNI ZASTUPNICI / PATENT ATTORNEYS**

Ovlašteni za zastupanje u postupcima sticanja i održavanja prava na patente, industrijski dizajn, žigove i geografske oznake / Authorised for representation parties to proceedings relating to the acquisition and maintenance of patents, industrial designs, trademarks and geographical indications and other requests concerning those rights

---

#### **NEDIM KRILIĆ**

**dipl. pravnik / B.A. Degree of Law**  
**Avde Smailovića 35.**  
**71000 SARAJEVO**

tel: ++387 33 22 13 43  
fax: ++387 33 22 13 43  
GSM: ++387 61 13 43 52  
E-mail: krilic@bih.net.ba

*Jezik za korespondenciju / Language for communication:*  
*Engleski/English*

#### **DRAGAN MIĆUNOVIĆ**

**advokat / Attorney at Law**  
**Branilaca Sarajeva 10.**  
**71000 SARAJEVO**

tel: ++387 33 20 15 31  
fax: ++387 33 20 15 31  
GSM: ++387 61 26 74 25  
E-mail: info@micunoviclaw.ba

*Jezik za korespondenciju / Language for communication:*  
*Engleski/English*

#### **INJA PAŠALIĆ**

**advokat / Attorney at Law**  
**Pruščakova 9.**  
**71000 SARAJEVO**

tel: ++387 33 56 58 80  
fax: ++387 33 56 58 81  
E-mail: info@pasalic.ba  
WWW: <http://www.pasalic.com>

*Jezik za korespondenciju / Language for communication:*  
*Engleski/English - Njemački/German*

#### **Agencija "Diana Protić-Tkalčić, zastupnik za zaštitu industrijske svojine"**

**1.Dr Diana Protić-Tkalčić; 2. Ivana Prvulović**  
**Koševo 36.**  
**71000 SARAJEVO**

tel: ++387 33 20 69 04  
fax: ++387 33 44 41 40  
E-mail: dprotic@bih.net.ba

*Jezik za korespondenciju / Language for communication:*  
*Engleski/English*

#### **"LINEA SUŠIĆ" d.o.o.**

**Adi Krdžalić, dipl. Pravnik**  
**dipl. pravnik / B.A. Degree of Law**  
**Maršala Tita 30/IV**  
**71000 SARAJEVO**

tel: ++387 33 21 83 48  
fax: ++387 33 20 75 17  
GSM: ++387 61 35 71 06  
E-mail: info@lineasusic.com// linsusic@bih.net.ba  
WWW: <http://www.lineasusic.com>

*Jezik za korespondenciju / Language for communication:*  
*Francuski/French, Engleski/English, Njemački/German,  
Španjolski/Spanish*

#### **"STAM" d.o.o.**

**Mubera Trebinjac - direktor**  
**Sarači 77.**  
**71000 SARAJEVO**

tel: ++387 33 21 44 13  
fax: ++387 33 66 80 31  
E-mail: stam\_doo@yahoo.com

*Jezik za korespondenciju / Language for communication:*  
*Engleski/English - Njemački/German*

**“INTELBIRO” d.o.o.**

**Sabina Živojević**

**M.H. Uskufije 3.**

**71000 SARAJEVO**

tel: ++387 33 21 32 09

fax: ++387 33 21 81 11

E-mail: postmaster@intelbiro.com

WWW: <http://www.intelbiro.com>

*Jezik za korespondenciju / Language for communication:*

*Francuski/French - Engleski/English*

**“Damir Tkalčić, Agencija za zaštitu intelektualnog vlasništva”**

**Damir Tkalčić**

**Koševo 36.**

**71000 SARAJEVO**

tel: ++387 33 26 67 70

fax: ++387 33 26 67 71

E-mail: dtkalcic@bih.net.ba

*Jezik za korespondenciju / Language for communication:*

*Engleski/English*

**MEHMED SPAHO**

**advokat / Attorney at Law**

**Mehmeda Spahe 8**

**71000 SARAJEVO**

tel: +387 33 55 77 11

fax: +387 33 55 77 12

E-mail: m.spaho@attorney-spaho.ba

*Jezik za korespondenciju / Language for communication:*

*Engleski/English*

**“ACTINNOVA” d.o.o.**

**Merima Bajramović, dipl. pravnik**

**dipl. pravnik / B.A. Degree of Law**

**Maršala Tita 30/IV**

**71000 SARAJEVO**

tel: ++387 33 20 65 62

fax: ++387 33 21 83 47

GSM: ++387 61 13 95 03

E-mail: info@actinnova.com

WWW: [www.actinnova.com](http://www.actinnova.com)

*Jezik za korespondenciju / Language for communication:*

*Engleski/English, Njemački/German, Francuski/French, Španjolski/Spanish*

**“PETOŠEVIĆ” d.o.o. Sarajevo**

**Tarik Prolaz**

**Koste Hermana 11**

**71000 SARAJEVO**

tel: + 387 33 881 172

fax: + 387 33 881 173

E-mail: sarajevo@petosevic.com

*Jezik za korespondenciju / Language for communication:*

*Engleski/English*

**“ŽIVKO MIJATOVIĆ & PARTNERS” d.o.o.**

**Sarajevo**

**Azra Ćoralić**

**dipl. pravnik / B.A. Degree of Law**

**M.H. Uskufije 3.**

**71000 SARAJEVO**

tel: +387 33 200 641

fax: +387 33 218 421

E-mail: azrac@zm-p.com

WWW: [www.zm-p.com](http://www.zm-p.com)

*Jezik za korespondenciju / Language for communication:*

*Engleski/English, Španski/Spanish*

**“ADNAN”**

**Adnan Hadžimusić**

**Nerkeza Smailagića 9.**

**71 000 SARAJEVO**

GSM: +387 65 49 29 97

E-mail: odadnan@yahoo.com

*Jezik za korespondenciju / Language for communication:*

*Engleski/English, Turski*

**DŽEVAD ĆORALIĆ “Zastupnik intelektualnog vlasništva”**

**Hamdije Kapidžića 12**

**71 000 SARAJEVO**

tel: ++387 33 47 14 41

GSM: ++387 61 48 76 87

E-mail: d.coralic@gmail.com

*Jezik za korespondenciju / Language for communication:*

*Engleski/English*

---

**EDIN BULJUBAŠIĆ**

**advokat / Attorney at Law**

**Zmaja od Bosne broj 7**

**71 000 SARAJEVO**

tel: ++ 387 33 95 34 63

GSM: ++ 387 62 74 02 44

E-mail: edindavud@gmail.com, edin@lawoffice-buljubasic.ba

*Jezik za korespondenciju / Language for communication:*

---

**ZASTUPNICI ZA ŽIGOVE / TRADEMAKS ATTORNEYS**

Ovlašteni za zastupanje u postupcima sticanja i održavanja prava na industrijski dizajn, žigove i geografske oznake /  
Authorised for representation parties to proceedings relating to the acquisition and maintenance of industrial  
designs, trademarks and geographical indications and other requests concerning those rights

---

---

**IGOR SJERIKOV**

**advokat / Attorney at Law**

**Ul. V. Platona 3/I**

**78000 Banja Luka**

tel: ++387 51 21 55 54 / ++387 51 21 54 68

fax: ++387 51 21 54 68

E-mail: advokati.sjerikov-maric@blic.net

*Jezik za korespondenciju / Language for communication:*  
*Engleski/English*

---

**GORAN N. MARIĆ**

**advokat / Attorney at Law**

**Ul. Vladike Platona 3/I**

**78000 Banja Luka**

tel: ++387 51 22 87 80/ ++387 51 21 54 68

fax: ++387 51 21 54 68

E-mail: advokati.sjerikov-maric@blic.net

*Jezik za korespondenciju / Language for communication:*  
*Engleski/English*

---

**VINKA GUTIĆ**

**advokat / Attorney at Law**

**Ul. Mehmedalije Maka Dizdara bb**

**75300 LUKAVAC**

tel: ++387 35 55 54 15

fax: ++387 35 55 54 15

GSM: ++387 61 16 46 88

E-mail: vinka@bih.net.ba

*Jezik za korespondenciju / Language for communication:*  
*Engleski/English*

---

**AMILA ETEROVIĆ**

**advokat / Attorney at Law**

**ul. Branilaca Sarajeva 10.**

**71000 SARAJEVO**

tel: ++387 33 21 54 30

fax: ++387 33 21 54 30

GSM: +387 61 14 16 68

E-mail: amila@aketerovic.com

WWW: www.aketerovic.com

*Jezik za korespondenciju / Language for communication:*  
*Engleski/English, Njemački/German, Italijanski/Italian*

**BRANKO V. MARIĆ**  
advokat / Attorney at Law  
Mehmeda Spahe 24.  
71000 SARAJEVO

tel: +387 33 71 60 30  
fax: +387 33 71 60 36  
E-mail: maric.b@bih.net.ba

*Jezik za korespondenciju / Language for communication:*  
Engleski/English, Njemački/German, Italijanski/Italian,  
Francuski/French

**EDISA PEŠTEK**  
advokat / Attorney at Law  
Šenoina br.12  
71000 SARAJEVO

tel: ++387 33 26 30 26  
fax: ++387 33 26 30 25  
GSM: ++387 61 20 04 11

*Jezik za korespondenciju / Language for communication:*  
Engleski/English, Italijanski/Italian

**“KARANOVIĆ & NIKOLIĆ” d.o.o**  
Nikolina Čugalj  
dipl. Pravnik/B.A. Degree of Law  
Gundulićeva 4.  
78 000 Banja Luka

tel: +387 51/303-100  
fax: +387 51/304-999  
E-mail: info@karanovic-nikolic.com

*Jezik za korespondenciju / Language for communication:*  
Engleski/English

**ZORA BULATOVIĆ-KREMENOVIĆ**  
odvjetnik/Attorney at Law  
Dositeja Obradovića 1.  
78 000 Banja Luka

tel: +387 51/212-660  
fax: +387 51/212-660  
GSM: +387 65/797-371  
E-mail: bulatoviczora@yahoo.com

*Jezik za korespondenciju / Language for communication:*  
Engleski/English

**AMILA IMAMOVIĆ**  
odvjetnik/Attorney at Law  
Augusta Baruna 6.  
71 000 SARAJEVO

fax: +387 33/668-577  
GSM: +387 61/190-298  
E-mail: iamila@bih.net.ba

*Jezik za korespondenciju / Language for communication:*  
Engleski/English

**TOMISLAV BEVANDA**  
odvjetnik/Attorney at Law  
Zrinskog 12.  
88 220 ŠIROKI BRIJEG

tel: +387 39 70 03 47  
fax: +387 39 70 34 85  
GSM: +387 63 36 82 49

*Jezik za korespondenciju / Language for communication:*  
Engleski/English

**LJILJANA STAJIĆ**  
odvjetnik/Attorney at Law  
Aleja Svetog Save 17  
78000 Banja Luka

tel: +387 51 21 59 01  
GSM: +387 65 61 35 77  
E-mail: adv-lj.stajic@blic.net

*Jezik za korespondenciju / Language for communication:*  
Engleski/English

**FEMIL ČURT**  
odvjetnik/Attorney at Law  
Šenoina broj 12.  
71 000 SARAJEVO

tel: ++387 33 55 75 05  
fax: ++387 33 55 75 06  
WWW: www.curtlaw.ba

*Jezik za korespondenciju / Language for communication:*  
Engleski/English

---

**TARIK KAPETANOVIĆ**

**advokat / Attorney at Law**

**Šenoina br. 12/II**

**71000 SARAJEVO**

tel: +387 33 26 30 26

fax: +387 33 26 30 25

GSM: +387 61 19 22 32

E-mail: tarik.kapetanovic@curtlaw.ba

*Jezik za korespondenciju / Language for communication:*  
*Engleski/English*

---

**NEDŽIDA SALIHOVIĆ**

**advokat / Attorney at Law**

**Fra Anđela Zvizdovića 1/X**

**71000 SARAJEVO**

tel: ++387 33 29 52 37

fax: ++387 33 29 64 10

GSM: ++387 61 195126

E-mail: nedzida.salihovic@cms-rrh.com

*Jezik za korespondenciju / Language for communication:*  
*Engleski/English*

---

**MIRNA MILANOVIĆ - LALIĆ**

**advokat / Attorney at Law**

**Trg djece Sarajeva 1/V, BBI centar**

**71000 SARAJEVO**

tel: ++387 33 26 15 35

fax: ++387 33 26 15 47

GSM: ++387 61 20 49 17

E-mail: mirna.lalic@karanovic-nikolic.com

*Jezik za korespondenciju / Language for communication:*  
*Engleski/English*

---

**GORAN GLIGIĆ**

**advokat / Attorney at Law**

**Hamdije Ćemerlića 35**

**71000 SARAJEVO**

GSM: ++387 61 26 76 76

E-mail: advokat.ggligic@gmail.com

*Jezik za korespondenciju / Language for communication:*  
*Engleski/English*

---

**NIKOLA M. STRUNIĆ**

**advokat / Attorney at Law**

**Vidovdanska bb - zgrada "MOST"**

**78 400 GRADIŠKA**

tel: ++387 51 81 30 03

fax: ++387 51 81 30 03

E-mail: advokat.strunic@gmail.com

*Jezik za korespondenciju / Language for communication:*

=====

WEB: [www.ipr.gov.ba](http://www.ipr.gov.ba); e-mail: [info@ipr.gov.ba](mailto:info@ipr.gov.ba)

Sjedište: 88000 Mostar, Kneza Domagoja bb.; e-mail: [mostar@ipr.gov.ba](mailto:mostar@ipr.gov.ba); Fax: +387 36 31 84 20;

Tel: Protokol +387 36 33 43 81; Ured direktora i zamjenika direktora +387 36 33 43 82 (Mostar); +387 33 52 18 48 (Sarajevo)

Ispostava Sarajevo: 71000 Sarajevo, Hamdije Cemerlica 2/7; e-mail: [sarajevo@ipr.gov.ba](mailto:sarajevo@ipr.gov.ba); Fax: +387 33 65 27 57; Tel: Protokol +387 33 65 27 65;

Odjeljenja: Nacionalni žig +387 33 65 27 98; Međunarodni žig, Patenti, Industrijski dizajn +387 33 61 80 95

=====

WEB: [www.ipr.gov.ba](http://www.ipr.gov.ba); e-mail: [info@ipr.gov.ba](mailto:info@ipr.gov.ba)

Head Office: 88000 Mostar, Kneza Domagoja bb.; e-mail: [mostar@ipr.gov.ba](mailto:mostar@ipr.gov.ba); Fax: 036 31 84 20;

Tel: Protocol +387 36 33 43 81; Director and Deputy Director Office +387 36 33 43 82 (Mostar); +387 33 52 18 48 (Sarajevo)

Branch Office: 71000 Sarajevo, Hamdije Cemerlica 2/7; e-mail: [sarajevo@ipr.gov.ba](mailto:sarajevo@ipr.gov.ba); Fax: +387 33 65 27 57; Tel: Protocol +387 33 65 27 65;

Units: National Trademark +387 33 65 27 98; International Trademark, Patents, Industrial Design +387 33 61 80 95

---

## UDRUGE ZA KOLEKTIVNO OSTVARIVANJE AUTORSKOG PRAVA I SRODNIH PRAVA

### **"Sine Qua Non"**

Agencija za zastupanje i zaštitu autorskih prava d.o.o.  
Ulica Branilaca Sarajeva 47  
71000 Sarajevo  
Tel: 033 251 600  
Fax: 033251 601  
E-mail: [sqn@bih.net.ba](mailto:sqn@bih.net.ba)

Vrsta prava:

1. Prava autora na osnovu punomoći autora, punomoći organizacije autora ili drugih nosioca autorskih prava;
2. Prava umjetnika izvođača na osnovu punomoći umjetnika izvođača, organizacija umjetnika izvođača ili drugog nosioca umjetnika izvođača.

### **"Uzus" Sarajevo**

Udruga nezavisnih muzičkih autora, izvođača, aranžera i javnih ličnosti Bosne i Hercegovine  
Ulica Koševo 10  
71000 Sarajevo  
Tel/Fax: 033 219 516  
E-mail: [uzus@bih.net.ba](mailto:uzus@bih.net.ba)

Vrsta prava:

Prava umjetnika izvođača na osnovu punomoći umjetnika izvođača, organizacija umjetnika izvođača ili drugog nosioca prava umjetnika izvođača

### **U.G. "Kvantum" Bijeljina**

Udruženje za zaštitu diskografskih prava  
Ulica Loznička 5  
55000 Bijeljina  
Tel: 055 201 082

Vrsta prava:

Prava proizvođača fonograma na osnovu punomoći nosilaca prava

### **"ELTA- KABEL" d.o.o.**

Ulica Svetog Save br. 26  
53000 Doboj  
Tel/Fax: 053 222 515  
E-mail: [elta@teol.net](mailto:elta@teol.net)

Vrsta prava:

1. Prava autora na osnovu punomoći autora, punomoći organizacije autora ili drugih nosioca autorskih prava
2. Prava radiodifuznih organizacija



# STATISTIKA STATISTICS

**BROJ PRIJAVA PATENATA PRIJAVLJENIH DIREKTNO INSTITUTU DO  
30 JUNA 2012.GODINE**

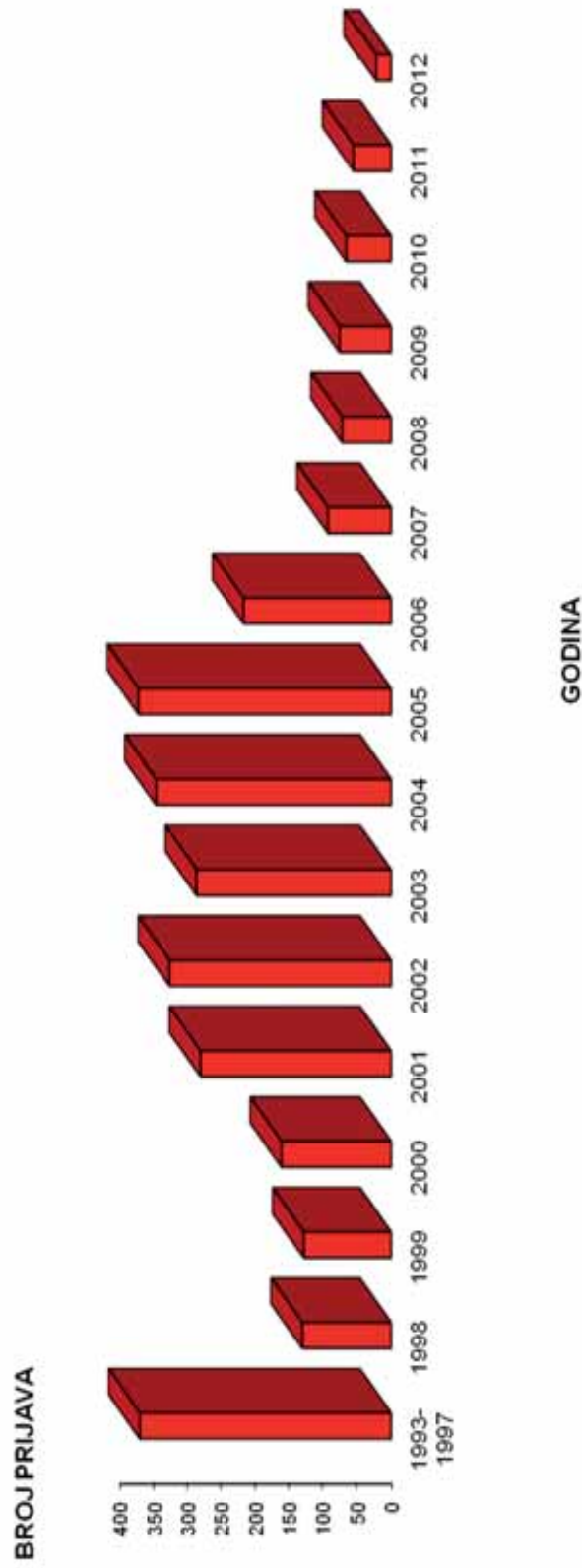

Godina	1993-1997	1998	1999	2000	2001	2002	2003	2004	2005	2006	2007	2008	2009	2010	2011	2012	Ukupno
Ukupno prijava	371	130	128	161	281	327	287	347	373	217	92	71	75	65	54	22	2996

**BROJ PRIJAVA INDUSTRIJSKOG DIZAJNA PRIJAVLJENIH DIREKTNO  
INSTITUTU DO 30 JUNA 2012.GODINE**

**BROJ PRIJAVA**

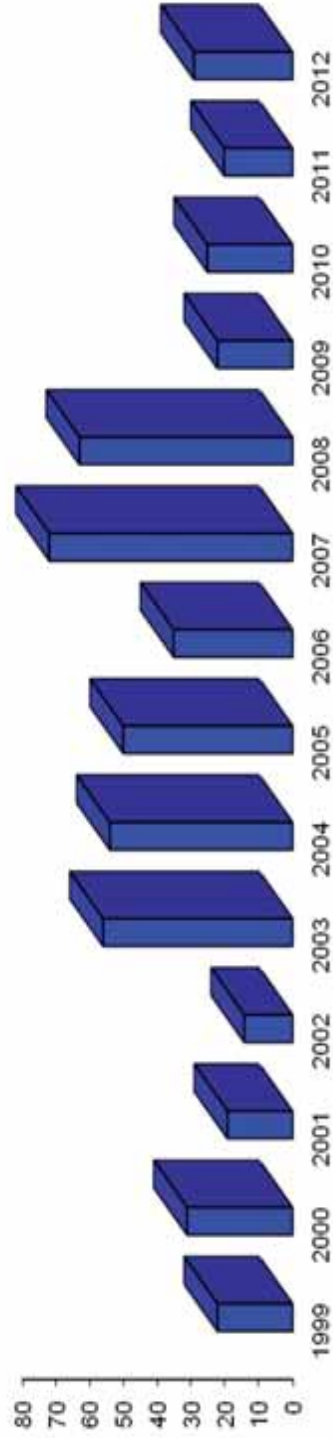

**GODINA**

Godina	1993-1997	1998	1999	2000	2001	2002	2003	2004	2005	2006	2007	2008	2009	2010	2011	2012	Ukupno
Ukupno prijava	54	18	22	31	19	14	56	54	50	35	72	63	22	25	20	29	570

**BROJ PRIJAVA ŽIGOVA PRIJAVLJENIH DIREKTNO INSTITUTU  
DO 30 JUNA 2012.GODINE**

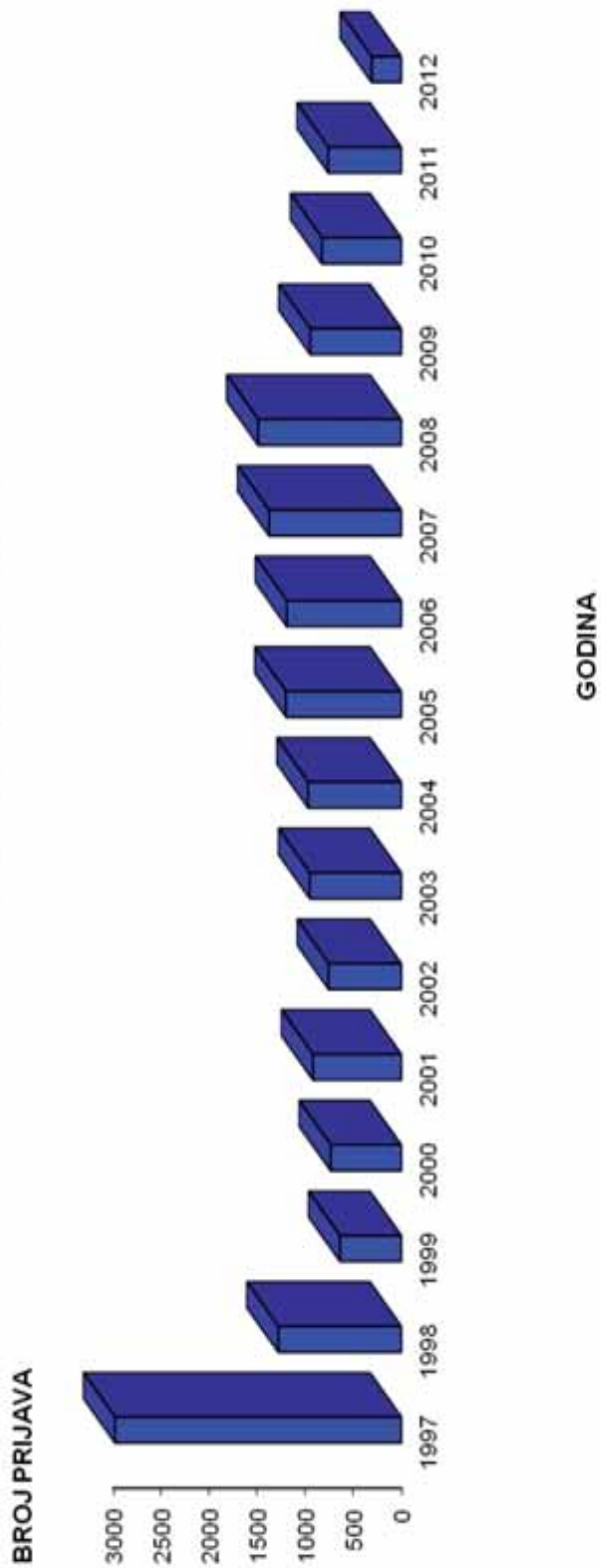

Godina	1992-1996	1997	1998	1999	2000	2001	2002	2003	2004	2005	2006	2007	2008	2009	2010	2011	2012	Ukupno
Ukupno prijava	2516	2978	1278	636	733	917	754	950	967	1197	1190	1375	1488	946	824	757	307	19806

Pojedinačni primjerak **GLASNIKA INTELEKTUALNOG VLASNIŠTVA** možete nabaviti po cijeni od 20 KM tako što ćete izvršiti uplatu na:

JRT Trezor BiH - Institut za intelektualno vlasništvo Bosne i Hercegovine

broj: **1610000010750812**

Vrsta prihoda: **734111**

Budžetska organizacija: **0814999**

sa naznakom „**GIV – /upiшите broj Glasnika koji želite da kupite/**”

Molimo Vas da po izvršenoj uplati dostavite dokaz na:

Institut za intelektualno vlasništvo Bosne i Hercegovine, Ispostava Sarajevo

Hamdije Čemerlića 2/9

71000 Sarajevo

Bosna i Hercegovina

