



Bosna i Hercegovina
Institut za intelektualno vlasništvo

Bosna i
Hercegovina
Glasnik

intelektualnog vlasništva

Službeni glasnik Instituta za
intelektualno vlasništvo

2/2013

ISSN /ISSN – 1840-2607

IZDAVAČ

Institut za intelektualno vlasništvo
Bosne i Hercegovine

GLAVNI I ODGOVORNI UREDNIK

Lidija Vignjević

UREĐIVAČKI ODBOR

Elvedin Pandžić , Faris Frašto

DESIGN/DTP

Danilo Golo

DESIGN KORICA

Igor Sivjakov

ŠTAMPA

PRIMAPROM
Banja Luka

CIJENA

20,00 KM

TIRAŽ

30

SADRŽAJ

Popis brojeva objavljenih prava.....	4
Kodne oznake zemalja.....	5

PATENTI7

Objava prijava patenata.....	9
Indeks prema rastućem broju prijave patenta.....	13
Indeks prema MKP.....	13
Indeks prema podnosiocima prijave patenta.....	14
Dodjela patenta (Član 41).....	15
Objava patenta (Član 44).....	16
Objava evropskih patenata upisanih u registar patenata.....	32

INDUSTRIJSKI DIZAJN.....49

Objava industrijskog dizajna.....	51
Indeks prema rastućem registarskom broju.....	55
Indeks prema međunarodnoj klasifikaciji.....	55
Indeks prema nosiocima indust. dizajna.....	55
Objava prijava industrijskog dizajna.....	57
Prestanak važenja industrijskog dizajna.....	65
Produženje važenja industrijskog dizajna.....	66

ŽIGOVI69

Objava prijava žigova.....	71
Indeks brojeva prijave žigova.....	144
Indeks klasa prijave žigova.....	146
Indeks podnosioca prijave žigova.....	150
Prenos prava.....	155
Promjena naziva i adrese.....	156
Promjena naziva.....	157
Promjena adrese.....	157
Objava žigova.....	159
Indeks brojeva žigova.....	230
Indeks klasa žigova.....	233
Indeks nosioca žigova.....	237
Prenos prava.....	242
Promjena naziva i adrese nosioca prava.....	245
Promjena naziva nosioca prava.....	247
Promjena adrese nosioca prava.....	250
Produženje važenja žiga.....	253
Prestanak prava na žig.....	259
Ograničenje popisa roba i/ili usluga.....	260
Promjene u registru.....	263
Prenos prava.....	263
Promjena naziva i adrese nosioca prava.....	265
Promjena naziva nosioca prava.....	266
Promjena adrese nosioca prava.....	267
Prestanak prava na žig.....	268
Upis licence u registar priznatih prava na žigove.....	270
Ispravka greške.....	283
Objava zaloga.....	275

GEOGRAFSKE OZNAKE287

Lista zastupnika za zaštitu industrijskog vlasništva u Bosni i Hercegovini.....	290
Lista udruge.....	295

STATISTIKA

CONTENTS

List of Published Right Numbers.....	4
Country Codes.....	5

PATENTS.....7

Publication of Patent Application.....	9
Index in Order Increasing Number of Patent Application.....	13
Index as to IPC.....	13
Index of Patent Applicants.....	14
Patent Grant (Article 41).....	15
Patent Publication (Article 44).....	16
Publication of European Patents Entered in Patent Register.....	32

INDUSTRIAL DESIGN.....49

Publication of Industrial Designs.....	51
Industrial Designs Index as to Increasing Register Number.....	55
Index as to International Classification for Industrial Designs.....	55
Index of Holders of Industrial Designs.....	55
Publication of the Application for Designs.....	57
Cessation of Industrial Design Validity.....	65
Renewal of Industrial Design Registration.....	66

TRADEMARKS.....69

Publication of Trademark Application.....	71
Index of Trademark Application Numbers.....	144
Index of Trademark Application Classes.....	146
Index of Trademark Applicants.....	150
Transfer of Rights.....	155
Change of the Name and Address.....	156
Change of the Name.....	157
Change of the Address.....	157
Publication of Trademarks.....	159
Index of Trademark Numbers.....	230
Index of Trademark Classes.....	233
Index of Trademark Holders.....	237
Transfer of Rights.....	242
Change of Rights Holder's Name and Address.....	245
Change of Rights Holder's Name.....	247
Change of Rights Holder's Address.....	250
Renewal of Trademark Registration.....	253
Cessation of Protection.....	259
Limitation of the List of Goods and/or Services.....	260
Changes in the Register.....	263
Transfer of Rights.....	263
Change of Rights Holder's Name and Address.....	265
Change of Rights Holder's Name.....	266
Change of Rights Holder's Address.....	267
Lapse of Trademark Rights.....	268
Recording of Licence in the Register of Granted Trademark Rights.....	270
Error correction.....	283
Publication of Pledge.....	275

GEOGRAPHICAL INDICATIONS287

List of Representatives for Protection of Industrial Property in Bosnia and Herzegovina.....	290
List of Association.....	295

STATISTICS

POPIS BROJEVA OBJAVLJENIH PRAVA

PATENTI / PATENTS

BAP112859A BAP112871A BAP132973A

RJEŠENJA O DODJELI PATENTA

(na osnovu člana 41. Zakona o industrijskom vlasništvu u BiH)

BAP00599 BAP02983 BAP021143 BAP021158 BAP102811 BAP112823 BAP112870 BAP122884 BAP112856 BAP122934

BAP112838 BAP122898

OBJAVA PATENATA

(na osnovu člana 44. Zakona o industrijskom vlasništvu u BiH)

BAP021066 BAP021068 BAP021079 BAP021146 BAP021162 BAP031308 BAP031310 BAP041650 BAP052122 BAP052178

BAP052191 BAP052268 BAP052257 BAP052270 BAP062322 BAP052277 BAP062378 BAP062428

INDUSTRIJSKI DIZAJN / INDUSTRIAL DESIGN

BAD11538 BAD12583

OBJAVA PRIJAVA

BAD 11543A BAD12544A BAD12561A BAD12563A BAD12574A BAD 2578A BAD12585A BAD 2582A BAD12591A

BAD12581A BAD 2586A

ŽIGOVI/TRADEMARKS

OBJAVA PRIJAVE

BAZ1115643A BAZ1115644A BAZ1115757A BAZ1115758A BAZ1115766A BAZ1115775A BAZ1115776A BAZ1115796A BAZ1115797A
BAZ1115798A BAZ1115801A BAZ1115802A BAZ1115803A BAZ1115804A BAZ1115805A BAZ1115806A BAZ1115807A BAZ1115808A
BAZ1115809A BAZ1115810A BAZ1115811A BAZ1115812A BAZ1115813A BAZ1115814A BAZ1115815A BAZ1115816A BAZ1115817A
BAZ1115818A BAZ1115819A BAZ1115820A BAZ1115821A BAZ1115822A BAZ1115823A BAZ1115824A BAZ1115825A BAZ1115826A
BAZ1115827A BAZ1115828A BAZ1115829A BAZ1115830A BAZ1115831A BAZ1115832A BAZ1115833A BAZ1115835A BAZ1115836A
BAZ1115837A BAZ1115838A BAZ1115839A BAZ1115840A BAZ1115841A BAZ1115842A BAZ1115845A BAZ1115846A BAZ1115847A
BAZ1115848A BAZ1115849A BAZ1115850A BAZ1115851A BAZ1115852A BAZ1115853A BAZ1115854A BAZ1115856A BAZ1115857A
BAZ1115858A BAZ1115859A BAZ1115860A BAZ1115861A BAZ1115862A BAZ1115863A BAZ1115864A BAZ1115865A BAZ1115866A
BAZ1115867A BAZ1115868A BAZ1115869A BAZ1115870A BAZ1115871A BAZ1115872A BAZ1115873A BAZ1115874A BAZ1115876A
BAZ1115877A BAZ1115878A BAZ1115879A BAZ1115881A BAZ1115882A BAZ1115883A BAZ1115886A BAZ1115887A BAZ1115888A
BAZ1115889A BAZ1115890A BAZ1115891A BAZ1115893A BAZ1115894A BAZ1115895A BAZ1115896A BAZ1115897A BAZ1115898A
BAZ1115899A BAZ1115901A BAZ1115902A BAZ1115904A BAZ1115905A BAZ1115906A BAZ1115907A BAZ1115908A BAZ1115909A
BAZ1115910A BAZ1115911A BAZ1115912A BAZ1115913A BAZ1115914A BAZ1115916A BAZ1115917A BAZ1115918A BAZ1115919A
BAZ1115920A BAZ1115921A BAZ1115922A BAZ1115923A BAZ1115924A BAZ1115925A BAZ1115926A BAZ1115927A BAZ1115928A
BAZ1115929A BAZ1115930A BAZ1115931A BAZ1115932A BAZ1115934A BAZ1115935A BAZ1115936A BAZ1115937A BAZ1115938A
BAZ1115939A BAZ1115940A BAZ1115941A BAZ1115942A BAZ1115943A BAZ1115944A BAZ1115950A BAZ1115951A BAZ1115952A
BAZ1115953A BAZ1115954A BAZ1115955A BAZ1115956A BAZ1115957A BAZ1115958A BAZ1115959A BAZ1115960A BAZ1115961A
BAZ1115962A BAZ1115963A BAZ1115964A BAZ1115965A BAZ1115966A BAZ1115967A BAZ1115968A BAZ1115969A BAZ1115970A
BAZ1115971A BAZ1115972A BAZ1115974A BAZ1115975A BAZ1115976A BAZ1115977A BAZ1115978A BAZ1115979A BAZ1115980A
BAZ1115981A BAZ1115982A BAZ1115984A BAZ1115986A BAZ1115987A BAZ1115989A BAZ1115990A BAZ1115991A BAZ1115992A
BAZ1115993A BAZ1115994A BAZ1115995A BAZ1115996A BAZ1115997A BAZ1115998A BAZ1115999A BAZ1116000A BAZ1116001A
BAZ1116002A BAZ1116003A BAZ1116004A BAZ1116005A BAZ1116006A BAZ1116007A BAZ1116008A BAZ1116009A BAZ1116010A
BAZ1317096A BAZ1317097A

OBJAVA ŽIGOVA

BAZ048005 BAZ0812355 BAZ1015116 BAZ1015117 BAZ1015152 BAZ1115318 BAZ1115319 BAZ1115320 BAZ1115321 BAZ1115322
BAZ1115323 BAZ1115326 BAZ1115329 BAZ1115332 BAZ1115336 BAZ1115337 BAZ1115338 BAZ1115339 BAZ1115340 BAZ1115342
BAZ1115343 BAZ1115345 BAZ1115346 BAZ1115348 BAZ1115349 BAZ1115353 BAZ1115361 BAZ1115362 BAZ1115363 BAZ1115364
BAZ1115365 BAZ1115366 BAZ1115369 BAZ1115370 BAZ1115371 BAZ1115372 BAZ1115373 BAZ1115374 BAZ1115375 BAZ1115377
BAZ1115378 BAZ1115379 BAZ1115380 BAZ1115382 BAZ1115384 BAZ1115386 BAZ1115387 BAZ1115388 BAZ1115390 BAZ1115391
BAZ1115392 BAZ1115396 BAZ1115397 BAZ1115398 BAZ1115399 BAZ1115400 BAZ1115401 BAZ1115402 BAZ1115403 BAZ1115404
BAZ1115405 BAZ1115406 BAZ1115408 BAZ1115410 BAZ1115413 BAZ1115414 BAZ1115415 BAZ1115416 BAZ1115417 BAZ1115418
BAZ1115419 BAZ1115424 BAZ1115425 BAZ1115428 BAZ1115431 BAZ1115432 BAZ1115433 BAZ1115434 BAZ1115435 BAZ1115436
BAZ1115437 BAZ1115438 BAZ1115439 BAZ1115442 BAZ1115443 BAZ1115444 BAZ1115445 BAZ1115447 BAZ1115449 BAZ1115450
BAZ1115451 BAZ1115452 BAZ1115453 BAZ1115454 BAZ1115455 BAZ1115456 BAZ1115457 BAZ1115458 BAZ1115459 BAZ1115460
BAZ1115461 BAZ1115462 BAZ1115463 BAZ1115464 BAZ1115465 BAZ1115466 BAZ1115467 BAZ1115468 BAZ1115469 BAZ1115471
BAZ1115472 BAZ1115474 BAZ1115475 BAZ1115478 BAZ1115479 BAZ1115480 BAZ1115481 BAZ1115482 BAZ1115483 BAZ1115484
BAZ1115486 BAZ1115487 BAZ1115488 BAZ1115489 BAZ1115490 BAZ1115491 BAZ1115493 BAZ1115496 BAZ1115497 BAZ1115498
BAZ1115499 BAZ1115500 BAZ1115501 BAZ1115502 BAZ1115503 BAZ1115505 BAZ1115506 BAZ1115507 BAZ1115509 BAZ1115514
BAZ1115518 BAZ1115519 BAZ1115520 BAZ1115521 BAZ1115522 BAZ1115523 BAZ1115524 BAZ1115525 BAZ1115526 BAZ1115530
BAZ1115531 BAZ1115532 BAZ1115534 BAZ1115537 BAZ1115538 BAZ1115539 BAZ1115541 BAZ1115543 BAZ1115545 BAZ1115546
BAZ1115547 BAZ1115548 BAZ1115549 BAZ1115550 BAZ1115551 BAZ1115552 BAZ1115553 BAZ1115556 BAZ1115557 BAZ1115558
BAZ1115559 BAZ1115560 BAZ1115561 BAZ1115563 BAZ1115564 BAZ1115565 BAZ1115566 BAZ1115567 BAZ1115568

DVOSLOVNI KODOVI ZEMALJA / TWO-LETTER COUNTRY CODES

AD	Andora / Andorra	DZ	Alžir / Algeria
AE	Ujedinjeni Arapski Emirati / United Arab Emirates	EA	Euroazijska patentna organizacija (EAPO) / Eur asian Patent Organization (EAPO)
AF	Afganistan / Afghanistan	EC	Ekvador / Ecuador
AG	Antigva i Barbuda / Antigua and Barbuda	EE	Estonija / Estonia
AI	Angvila / Anguilla	EG	Egipat / Egypt
AL	Albanija / Albania	EH	Zapadna Sahara / Western Sahara
AM	Armenija / Armenia	EM	Ured za harmonizaciju (žigovi i industrijski dizajn) (OHIM) / Office for Harmonization in the Internal Market (Trademarks and Designs) (OHIM)
AN	Nizozemski Antili / Netherlands Antilles	EP	Europski patentni ured (EPO) / European Patent Office (EPO)
AO	Angola / Angola	ER	Eritreja / Eritrea
AP	Afrička regionalna organizacija za industrijsko vlasništvo (ARIPO) / African Regional Intellectual Property Organization (ARIPO)	ES	Španjolska / Spain
AR	Argentina / Argentina	ET	Etiopija / Ethiopia
AT	Austrija / Austria	FI	Finska / Finland
AU	Australija / Australia	FJ	Fidži / Fiji
AW	Aruba / Aruba	FK	Falklandi (Malvini) / Falkland Islands (Malvinas)
AZ	Azerbejdžan / Azerbaijan	FO	Ovčji Otoci / Faroe Islands
BA	Bosna i Hercegovina / Bosnia and Herzegovina	FR	Francuska / France
BB	Barbados / Barbados	GA	Gabon / Gabon
BD	Bangladeš / Bangladesh	GB	Velika Britanija i Sjeverna Irska / United Kingdom
BE	Belgija / Belgium	GC	Patentni ured vijeća za suradnju Arapskih zaljevskih država (GCC) / Patent Office of the Cooperation Council for the Arab States of the Gulf (GCC)
BF	Burkina Faso / Burkina Faso	GD	Grenada / Grenada
BG	Bugarska / Bulgaria	GE	Gruzija / Georgia
BH	Bahrein / Bahrain	GG	Guernsey / Guernsey
BI	Burundi / Burundi	GH	Gana / Ghana
BJ	Benin / Benin	GI	Gibraltar / Gibraltar
BM	Bermudi / Bermuda	GL	Grenland / Greenland
BN	Brunej / Brunei Darussalam	GM	Gambija / Gambia
BO	Bolivija / Bolivia	GN	Gvineja / Guinea
BQ	Bonaire, Sint Eustatius and Saba	GQ	Ekvatorska Gvineja / Equatorial Guinea
BR	Brazil / Brazil	GR	Grčka / Greece
BS	Bahami / Bahamas	GS	Južna Džordžija i Otoci Južni Sendvič / South Georgia and the South Sandwich Islands
BT	Butan / Bhutan	GT	Gvatemala / Guatemala
BV	Otok Buve / Bouvet Island	GW	Gvineja-Biasu / Guinea-Bissau
BW	Bocvana / Botswana	GY	Gvajana / Guyana
BX	Ured Beneluxa za žigove(BBM) i industrijski dizajn (BBDM) / Benelux Trademark Office (BBM) and Benelux Designs Office (BBDM)	HK	Posebno upravno područje Hongkong NR Kine / The Hong Kong Special Administrative Region of the People's Republic of China
BY	Bjelorusija / Belarus	HN	Honduras / Honduras
BZ	Belize / Belize	HR	Hrvatska / Croatia
CA	Kanada / Canada	HT	Haiti / Haiti
CD	Demokratska Republika Kongo / Democratic Republic of the Congo	HU	Mađarska / Hungary
CF	Srednjoafrička Republika / Central African Republic	IB	Međunarodni ured Svjetske organizacije za intelektualno vlasništvo (WIPO) / International Bureau of the World Intellectual Property Organization (WIPO)
CG	Kongo / Congo	ID	Indonezija / Indonesia
CH	Švicarska / Switzerland	IE	Irska / Ireland
CI	Bjelokosna Obala / Côte d'Ivoire	IL	Izrael / Israel
CK	Kukovi otoci / Cook Islands	IM	Otok Man / Isle of Man
CL	Čile / Chile	IN	Indija / India
CM	Kamerun / Cameroon	IQ	Irak / Iraq
CN	Kina / China	IR	Iran / Iran (Islamic Republic of)
CO	Kolumbija / Colombia	IS	Island / Iceland
CR	Kos2008-06-30a / Costa Rica	IT	Italija / Italy
CU	Kuba / Cuba	JE	Jersey / Jersey
CV	Zelenortska Republika / Cape Verde	JM	Jamajka / Jamaica
CY	Čipar / Cyprus	JO	Jordan / Jordan
CZ	Češka / Czech Republic	JP	Japan / Japan
DE	Njemačka4 / Germany		
DJ	Džibuti / Djibouti		
DK	Danska / Denmark		
DM	Dominika / Dominica		
DO	Dominikanska Republika / Dominican Republic		

KE	Kenija / Kenya	PY	Paragvaj / Paraguay
KG	Kirgistan / Kyrgyzstan	QA	Katar / Qatar
KH	Kambodža / Cambodia	RO	Rumunjska / Romania
KI	Kiribati / Kiribati	RS	Srbija / Serbia
KM	Komori / Comoros	RU	Rusija / Russian Federation
KN	Sveti Kristofor i Nevis / Saint Kitts and Nevis	RW	Ruanda / Rwanda
KP	Koreja (Sjeverna) / Democratic People's Republic of Korea	SA	Saudijska Arabija / Saudi Arabia
KR	Koreja (Južna) / Republic of Korea	SB	Solomonski Otoci / Solomon Islands
KW	Kuvajt / Kuwait	SC	Sejšeli / Seychelles
KY	Kajmanski Otoci / Cayman Islands	SD	Sudan / Sudan
KZ	Kazahstan / Kazakhstan	SE	Švedska / Sweden
LB	Libanon / Lebanon	SG	Singapur / Singapore
LC	Sveta Lucija / Saint Lucia	SH	Sveta Helena / Saint Helena
LI	Lihtenštajn / Liechtenstein	SI	Slovenija / Slovenia
LK	Šri Lanka / Sri Lanka	SK	Slovačka / Slovakia
LR	Liberija / Liberia	SL	Sijera Leone / Sierra Leone
LS	Lesoto / Lesotho	SM	San Marino / San Marino
LT	Litva / Lithuania	SN	Senegal / Senegal
LU	Luksemburg / Luxembourg	SO	Somalija / Somalia
LV	Letonija / Latvia	SR	Surinam / Suriname
LY	Libya	SS	South Sudan
MA	Maroko / Morocco	ST	Sveti Toma i Princip / Sao Tome and Principe
MC	Monako / Monaco	SV	Salvador / El Salvador
MD	Moldavija / Republic of Moldova	SY	Sirija / Syrian Arab Republic
ME	Crna Gora / Montenegro	SZ	Svazi / Swaziland
MG	Madagaskar / Madagascar	TC	Otoci Turks i Caicos / Turks and Caicos Islands
MK	Makedonija / The former Yugoslav Republic of Macedonia	TD	Čad / Chad
ML	Mali / Mali	TG	Togo / Togo
MM	Burma / Myanmar	TH	Tajland / Thailand
MN	Mongolija / Mongolia	TJ	Tadžikistan / Tajikistan
MO	Makao / Macao	TM	Turkmenistan / Timor-Leste
MP	Sjeverni Marijanski Otoci / Northern Mariana Islands	TN	Tunis / Turkmenistan
MR	Mauritanija / Mauritania	TO	Tonga / Tunisia
MS	Montserrat / Montserrat	TL	Istočni Timor / Tonga
MT	Malta / Malta	TR	Turska / Turkey
MU	Mauricijus / Mauritius	TT	Trinidad i Tobago / Trinidad and Tobago
MV	Maldivi / Maldives	TV	Tuvalu / Tuvalu
MW	Malavi / Malawi	TW	Tajvan / Taiwan, Province of China
MX	Meksiko / Mexico	TZ	Tanzanija / United Republic of Tanzania
MY	Malezija / Malaysia	UA	Ukrajina / Ukraine
MZ	Mozambik / Mozambique	UG	Uganda / Uganda
NA	Namibija / Namibia	US	SAD / United States of America
NE	Niger / Niger	UY	Urugvaj / Uruguay
NG	Nigerija / Nigeria	UZ	Uzbekistan / Uzbekistan
NI	Nikaragva / Nicaragua	VA	Vatikan / Holy See
NL	Nizozemska / Netherlands	VC	Sveti Vincent i Grenadini / Saint Vincent and the Grenadines
NO	Norveška / Norway	VE	Venezuela / Venezuela
NP	Nepal / Nepal	VG	Britanski Djevičanski Otoci / Virgin Islands (British)
NR	Nauru / Nauru	VN	Vijetnam / Viet Nam
NZ	Novi Zeland / New Zealand	VU	Vanuatu / Vanuatu
OA	Afrička organizacija za intelektualno vlasništvo (OAPI) / African Intellectual Property Organization (OAPI)	WO	Međunarodni ured Svjetske organizacije za intelektualno vlasništvo / World Intellectual Property Organization (WIPO)
OM	Oman / Oman	WS	Samoa / Samoa
PA	Panama / Panama	YE	Jemen / Yemen
PE	Peru / Peru	ZA	Južnoafrička Republika / South Africa
PG	Papuanska Nova Gvineja / Papua New Guinea	ZM	Zambija / Zambia
PH	Filipini / Philippines	ZW	Zimbabve / Zimbabwe
PK	Pakistan / Pakistan		
PL	Poljska / Poland		
PT	Portugal / Portugal		
PW	Palau / Palau		

PATENTI

PATENTS

OBJAVA PRIJAVA PATENATA

Bibliografski podaci svrstani su prema rastućem registarskom broju prijave patenata.

Podaci su popraćeni INID kodom /Internationally agreed Numbers for the Identification of Data/ (broj u zagradi), za identifikaciju podataka o patentima, a prema standardu WIPO ST. 9.

Prikaz redoslijeda podataka u objavljenoj prijavi patenta je slijedeći:

- | | | |
|--------------------------------------------------------------------------------------------------------------------|-------------------------------------------|-----------------|
| (21) Registarski broj prijave patenta | (22) Datum podnošenja prijave patenta | |
| | (43) Datum objave prijave patenta | |
| (23) Datum izložbenog (sajamskog) prava prvenstva | | |
| (31) Broj prioritetne prijave | (32) Datum podnošenja prioritetne prijave | (33) Kod države |
| (60) Podaci o prijavi podnesenoj kod bivšeg SZP-a [broj prijave, datum podnošenja prijave, (datum objave prijave)] | | |
| (61) Broj i po mogućnosti datum podnošenja osnovne prijave za slučaj dopunske prijave | | |
| (62) Broj i po mogućnosti datum podnošenja prvobitne prijave za slučaj izdvojene prijave | | |
| (86) Podaci o međunarodnoj PCT prijavi (broj PCT prijave i datum podnošenja PCT prijave) | | |
| (87) Podaci o objavi međunarodne PCT prijave (WO broj objave i datum objavljivanja PCT prijave) | | |
| (51) Međunarodna klasifikacija patenata prema IPC | | |
| (71) Podnosilac prijave | | |
| (72) Pronalazač(i) | | |
| (74) Zastupnik | | |
| (54) Naziv pronalaska | | |

(57) TEKST
APSTRAKTA

IZGLED ODABRANOG CRTEŽA ILI
NACRTA

STRUKTURA REGISTARSKOG BROJA PRIJAVE PATENTA

BA P 97 0001 A

DVOSLOVNA
OZNAKA **BA**
PREDSTAVLJA KOD
DRŽAVE PREMA
STANDARDU **ISO**
3166 I WIPO ST.3

SLOVNA OZNAKA **P**
PREDSTAVLJA PATENTE

GODINA U KOJOJ JE
PODNESEN ZAHTJEV
ZA PRIZNAVANJE
PATENTA

SLOVNA OZNAKA **A** ZA PRIJAVU
NAKON ŠTO INSTITUT ZA
INTELEKTUALNO VLASNIŠTVO
PRIZNA PATENT OZNAKA SE GUBI

REDNI BROJ ZAHTJEVA ZA
PRIZNAVANJE PATENTA

(21) **BAP112859A** (22) 2011-08-22

(43) 2013-06-30

(51) **B60S 1/24, B60S 1/32, B60S 1/38, B60S 1/40, B60S 1/44, B64C 1/14**(71) SADIKOVIĆ, Sašenko
Vitinska br. 4, 88320 Ljubuški
BA(72) SADIKOVIĆ, Sašenko
Vitinska br. 4, 88320 Ljubuški
BA

(74) NEMA ZASTUPNIKA

(54) **MEHANIZAM ZA ODVAJANJE I PRITISKANJE METLICA BRISAČA SA ROTIRAJUĆOM ČETKICOM ZA ČIŠĆENJE VJETROBRANA NA VOZILIMA**

(57)
Brisač vjetrobrana sa mehanizmom (str.6) konstruiran je sa ulogom da se gumena oštrica (3), pritiska i odvaja od površine vjetrobrana (4), u cilju boljeg pranja i u cilju zaštite gumene oštrice (3), od smrzavanja i lijepljenja smrznutim snijegom i vodom u vrijeme zimskog perioda. Uloga valjkaste rotirajuće četkice (68) je da se sa četkicom čisti vjetrobransko staklo od raznih masnoća i ulijepljenih komaraca i drugih raznih životinjica. Tu nečistoću je nemoguće oprati sa gumenom oštricom. Ulogu boljeg pranja vjetrobrana preuzima valjkasta rotirajuća četkica konstruirana uz samu gumenu oštricu (3), koja ima posebne ekscentrične nosače sa osovinom. Uloga ekscentrične osovine je da pomoću mini elektromotora (59) valjkastu rotirajuću četkicu (68) pritiska na staklenu površinu vjetrobrana (4), na svim vozilima . Mini elektromotor (59) omogućuje neovisnost između valjkaste rotirajuće četkice (68) i gumene oštrice (3). To znači da rotirajuća valjkasta četkica sa dlačicama (68) može prati vjetrobran (4) i kad je u funkciji gumena oštrica i kad nije u funkciji. Valjkastu rotirajuću četkicu sa dlačicama (68) pogoni mini elektromotor (62). Cijeli brisač sa konstruiranim mehanizmom uvremenu smrzavanja odvaja se pomoću mehanizma (16) ugrađen u ruci brisača ili se pritiska na staklenu površinu vjetrobrana (4) u cilju boljeg čišćenja vjetrobrana u momentu kad su ponekad gumene oštrice nažuljane ili oštećene pa ostavljaju tragove po vjetrobranu.

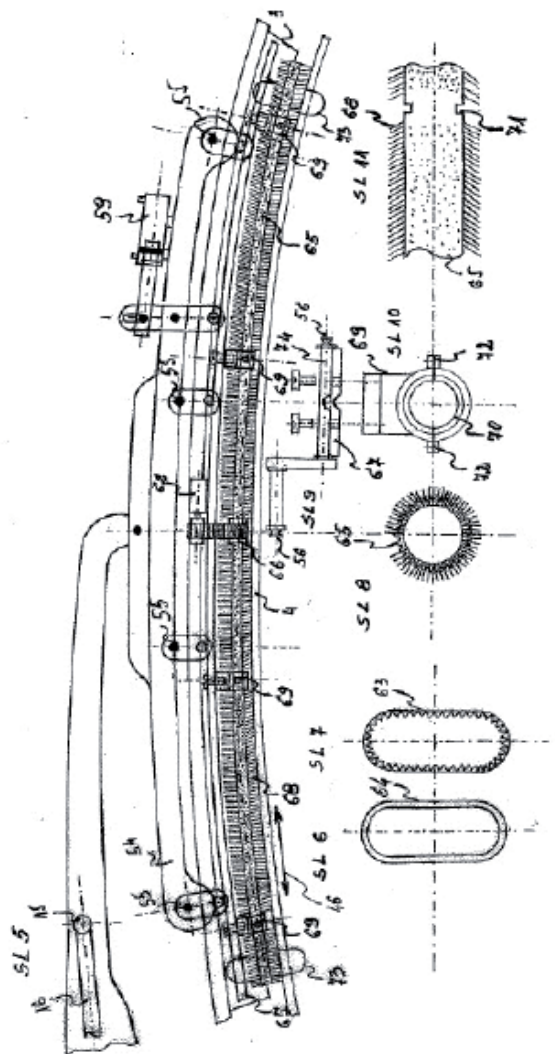

(21) **BAP112871A** (22) 2011-11-03

(43) 2013-06-30

(86) PCT/BA2012/000002 2012-01-31

(51) **H01F**

(71) BANJANOVIĆ, Nijaz

Osik do br. 49, 71210 Ilidža, Sarajevo
BA

(72) BANJANOVIĆ, Mirza

Osik do br. 49, 71210 Ilidža, Sarajevo
BA

BANJANOVIĆ, Nijaz

Osik do br. 49, 71210 Ilidža, Sarajevo
BA

(74) NEMA ZASTUPNIKA

(54) **ELEKTROMAGNET SA ROTIRAJUĆIM I
POKRETNIM JEZGROM**

(57)

Kada dovedemo jednosmjerni napon na namotaje elektromagneta (13), koji se nalaze na nepokretnom kalemu (14) koji je navučen na pokretno željezno jezgro (10), oko kalema se stvara elektromagnetno polje koje od željeznog jezgra pravi elektromagnet sa istaknutim magnetnim polovima. Ako se to željezno jezgro zarotira oko svoje ose, istaknuti magnetni polovi će stvarati rotirajuće magnetno polje koje ne gubi svoje magnetne osobine iako namotaji elektromagneta koji ga stvaraju stoje nepokretni. Ako u blizini putanja isturenih rotirajućih magnetnih polova pričvrstimo jezgro od trafo limova (15) sa namotajima bakarne lakirane žice (16), dolazi doindukovanja izmjeničnog napona na krajevima namotaja (16) kao posljedica promjene magnetnog fluksa koji protiče kroz jezgro (15). Primjena ovih elektromagneta sa rotirajućim jezgrom je veoma široka i služit će za izradu sinhronih mašina bez kliznih prstenova i četkica, kao i za pojednostavljenje svih ostalih električnih uređaja koji imaju elektromagnete na pokretnim ili rotirajućim dijelovima.

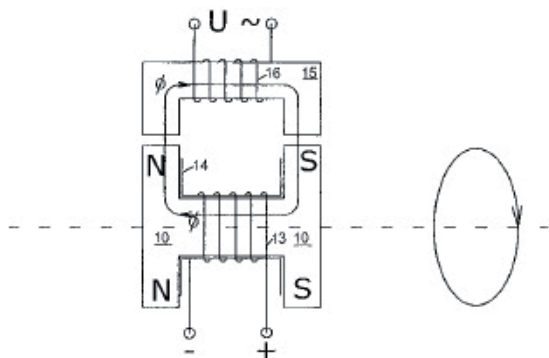

(21) **BAP132973A** (22) 2013-04-26

(43) 2013-06-30

(31) 64/416,788	(32) 2010-11-24	(33) US
20101001	2010-07-12	NO
20110499	2011-03-31	NO
20101660	2010-11-26	NO

(86) EP2011/061843 2011-07-12

(87) 2012/007456A1 2012-01-19

(51) **A61K 49/04 (2006.01)**

(71) GE HEALTHCARE AS

Nycoveien 1-2, P.O. Box 4220 Nydalen, N-0401 Oslo
NO

(72) NEWTON, Ben

GE Healthcare Limited, The Grove Centre,
White Lion Road, Amersham Buckinghamshire HP7 9LL
GB

KAISER, Clemens

GE Healthcare Limited, The Grove Centre,
White Lion Road, Amersham Buckinghamshire HP7 9LL
GB

(74) "LINEA SUŠIĆ" d.o.o.

(54) **SNIMANJE RENDGENSKIM ZRACIMA SA
NISKOM KONCENTRACIJOM
KONTRASTNOG AGENSA I/ILI
NISKOM DOZOM ZRAČENJA**

(57)

Ovaj pronalazak se odnosi na rendgenske preglede i na povećanu sigurnost pacijenata tokom njih. Specifičnije pronalazak se odnosi na rendgenske dijagnostičke kompozicije koje imaju veoma niske koncentracije joda. Pronalazak se dalje odnosi na postupke rendgenskih pregleda pri čemu se unosi u tijelo rendgenska dijagnostička kompozicija i ozračava sa smanjenom dozom zračenja.

INDEKS PREMA RASTUĆEM BROJU PRIJAVE PATENATA

BAP112859A
BAP112871A
BAP132973A

INDEKS PREMA MKP

KLASIFIKACIJSKE OZNAKE PRIJAVA
BROJ
PATENATA PREMA MKP
PATENATA

REGISTARSKI
PRIJAVE

A61K 49/04 (2006.01)
B60S 1/24
B60S 1/32
B60S 1/38
B60S 1/40
B60S 1/44
B64C 1/14
H01F

BAP132973A
BAP112859A
BAP112859A
BAP112859A
BAP112859A
BAP112859A
BAP112859A
BAP112859A
BAP112871A

INDEKS PREMA PODNOSIOCIMA PRIJAVA PATENATA

BANJANOVIĆ, Nijaz

BAP112871A

GE HEALTHCARE AS

BAP132973A

SADIKOVIĆ, Sašenko

BAP112859A

RJEŠENJA O DODJELI PATENTA

(na osnovu člana 41. Zakona o industrijskom vlasništvu u BiH)

(registarski broj patenta)

BAP00599

(objavljeno u glasniku)

3/2010

(broj rješenja o dodjeli patenta)

IP-02-48-1-02210/13MD

(datum rješenja o dodjeli patenta)

2013-04-12

(registarski broj patenta)

BAP02983

(objavljeno u glasniku)

3/2010

(broj rješenja o dodjeli patenta)

IP-02-48-1-02567/13ŠI

(datum rješenja o dodjeli patenta)

2013-05-07

(registarski broj patenta)

BAP021143

(objavljeno u glasniku)

3/2010

(broj rješenja o dodjeli patenta)

IP-02-48-1-02911/13

(datum rješenja o dodjeli patenta)

2013-05-16

(registarski broj patenta)

BAP021158

(objavljeno u glasniku)

3/2010

(broj rješenja o dodjeli patenta)

IP-02-48-1-02282/13ŠI

(datum rješenja o dodjeli patenta)

2013-04-18

(registarski broj patenta)

BAP102811

(objavljeno u glasniku)

3/2012

(broj rješenja o dodjeli patenta)

IP-02-48-1-01849/13RS

(datum rješenja o dodjeli patenta)

2013-03-27

(registarski broj patenta)

BAP112823

(objavljeno u glasniku)

1/2012

(broj rješenja o dodjeli patenta)

IP-02-48-1-02268/13RS

(datum rješenja o dodjeli patenta)

2013-04-17

(registarski broj patenta)

BAP112838

(objavljeno u glasniku)

4/2012

(broj rješenja o dodjeli patenta)

IP-02-48-1-03124/13RS

(datum rješenja o dodjeli patenta)

2013-05-28

(registarski broj patenta)

BAP112856

(objavljeno u glasniku)

1/2012

(broj rješenja o dodjeli patenta)

IP-02-48-1-02303/13RS

(datum rješenja o dodjeli patenta)

2013-04-19

(registarski broj patenta)

BAP112870

(objavljeno u glasniku)

4/2012

(broj rješenja o dodjeli patenta)

IP-02-48-1-02133/13ŠI

(datum rješenja o dodjeli patenta)

2013-04-10

(registarski broj patenta)

BAP122884

(objavljeno u glasniku)

1/2012

(broj rješenja o dodjeli patenta)

IP-02-48-1-03191/13RS

(datum rješenja o dodjeli patenta)

2013-05-29

(registarski broj patenta)

BAP122898

(objavljeno u glasniku)

4/2012

(broj rješenja o dodjeli patenta)

IP-02-48-1-02932/13RS

(datum rješenja o dodjeli patenta)

2013-05-17

(registarski broj patenta)

BAP122934

(objavljeno u glasniku)

1/2013

(broj rješenja o dodjeli patenta)

IP-02-48-1-03535/13ŠS

(datum rješenja o dodjeli patenta)

2013-06-1

RJEŠENJA O DODJELI PATENTA

(na osnovu člana 44. Zakona o industrijskom vlasništvu u BiH)

- (11) **BAP021066** (45) 2013-06-30
 (21) BAPBAP021066A (22) 2002-04-19
 (31) 99/13182 (32) 1999-10-22 (33) FR
 (86) FR00/02897 2000-10-18
 (87) 01/29055 2001-04-26

(73) AVENTIS PHARMA S.A.
 20, Avenue Raymond Aron, F-92 160 Antony
 FR

(51) **C07H 3/06, C08B 37/00, A61K 31/702,
 A61P 19/00, A61P 25/00**

- (72) WAHL, Florence
 Chez M. Karoby, 5, rue de l'Ave Maria, F-75004 Paris
 FR
 VISKOV, Christian
 3, rue du Béarn, F-91130 Ris Orangis
 FR
 STUTZMANN, Jean-Marie
 9, rue de l'Arche, F-94440 Villecresnes
 FR
 PERRIN, Elisabeth
 23, rue Portevin, F-27000 Evreux
 FR
 MOURIER, Pierre
 1, rue Etienne Meuhl, F-94220 Charenton le Pont
 FR

(74) "ŽIVKO MIJATOVIĆ & PARTNERS" d.o.o. Sarajevo
 "INTELBIRO" d.o.o.
 Inja Pašalić
 Rizah Pašalić

(54) **POSTUPAK ZA PROIZVODNJU NOVIH
 OLIGOSAHARIDA**

(57)
 Postupak za proizvodnju oligosaharida formule (I)

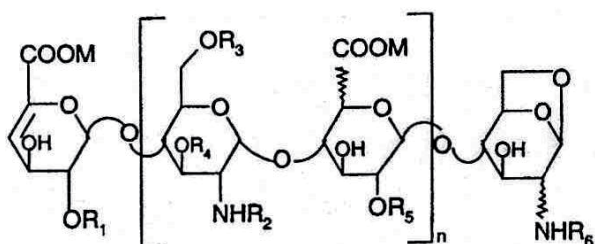

ili njihovih mješavina u kojoj je n 0 ili cijeli broj od 1 do 25, R1, R3, R4 i R5, koji mogu biti identični ili različiti, predstavljaju atom vodika ili radikal SO₃M, R2 i R6, isti ili različiti, predstavljaju atom vodika ili radikal SO₃M ili COCH₃, i M je natrij, kalcij, magnezij ili kalij, naznačen time, što se hidrokسيد alkaličnog (alkalnog) metala ili kvaternerni amonijev hidrokسيد reaguje sa oligosaharidima formule:

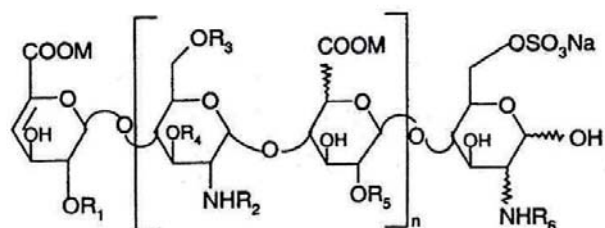

ili njihovom mješavinom u kojima su n, R1, R2, R3, R4, R5, R6 i M definisani kao što je gore dato.

Broj ostalih patentnih zahtjeva: 6

- (11) **BAP021068** (45) 2013-06-30
 (21) BAPBAP021068A (22) 2002-04-19
 (31) 199 51 360.0 (32) 1999-10-26 (33) DE
 (86) EP00/10210 2000-10-17
 (87) 01/30774 2001-05-03
 (73) Sanofi-Aventis Deutschland GmbH
 Brüningstrasse 50, 65929 Frankfurt am Main
 DE

(51) **C07D 401/40, A61P 19/02, A61P 29/00**

- (72) HABERMANN, Jörg
 Königsteiner Strasse 122, D-65812 Bad Soden
 DE
 JAEHNE, Gerhard
 Seebachstrasse 22, 65929 Frankfurt
 DE
 NEISES, Bernhard
 Flösserweg 5 c, D-77652 Offenburg
 DE
 STILZ, Hans, Ulrich
 Johannesallee 18, D-65929 Frankfurt
 DE
 RITZELER, Olaf
 Annabergstrasse 53, D-65931 Frankfurt am Main
 DE

- (74) "INTELBIRO" d.o.o.
 "Živko Mijatović & Partners"
 Nedim Krilić

(54) **POSTUPAK ZADOBIVANJE SUPSTITUIRANIH
 INDOLA ZA MODULIRANJE
 NFKB AKTIVNOSTI**

(57)

Postupak za dobivanje:

A) spoja Formule 1

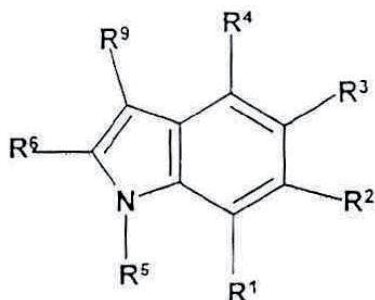

i/ili na stereioizomerni oblik spoja Formule 1 i/ili fiziološki prihvatljive soli spoja Formule I, gdje R3 radikal Formule II

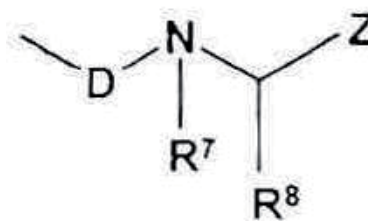

gdje

R' je radikal formule II

kod kojeg je D jednak-C(O)-, R7 je atom vodika, Z je-C(O)-OH ili-C(O)-NH2, R8 je

1.-(C1-C4)-alkil, gdje alki I je ravan ili razgranat lanac i mono ili disupstituiran međusobno neovisno jedan od drugom s

1.1-S(O)-R'°, gdje R10 je definiran kao niže,.

1.2-N(R10)2, gdje R10 je definiran kao niže,

1.3 pirolom, ili

2. karakteristični aminokiselinski ostatak iz grupe koju čine histidin, triptofan, serin. Treonin, cistein, metionin, asparagin, glutamin, lizin, arginin, glutaminska kiselina i asparaginska kiselina, R9 je

1. atom vodika,

2.-(C1-C4)-alkil, gdje alki 1 je nerazgranat ili razgranat i 1, 2 ili 3 puta međusobno neovisno supstituiran s -C(O)-OH, -OH ili -C(O)-NH2, ili

3. fenil, gdje fenil je nesupstituiran ili 1 do 3 puta međusobno neovisno supstituiran s halogenom ili -(CrC4)-alkilom,

R'° je

a) atom vodika,

b)-(C1-C6)-alkil, gdje alki je nesupstituiran ili 1 do 3 puta međusobno neovisno supstituiran s halogenom,

c) fenil, gdje fenil je nesupstituiran ili 1 do 3 puta međusobno neovisno supstituiran s halogenom ili -(CrC4)-alkilom,

R1, R2 i R4 je atom vodika, R5 je atom vodika, R6 je fenil ili piridin. Naznačen time što se sastoji iz

a) reakcije spoja Formule IV

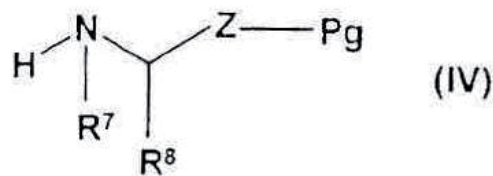

gdje Pg je prikladna zaštitna grupa (primjerice metilni ester), amidna grupa ili hidroksi grupa, a Z, R⁷ i R⁸ su definirani kao u Formuli I, s kiselinom ili aktiviranim esterom spoja Formule III

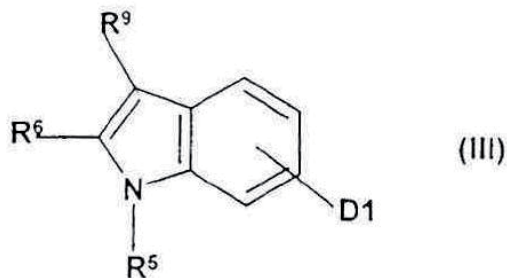

gdje DI je -COOH ili sulfonilhalogen, a R, R₆ i R₉ su definirani kao u Formuli I, u prisustvu baze ili izborno u prisustvu dehidracijskog sredstva u otopini i nakon odvajanja zaštitne grupe daje spoj Formule 1, ili b) reakcije spoja Formule IVa

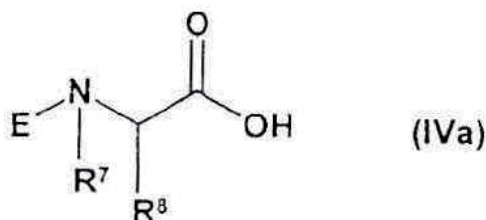

gdje R i R su definirani kao u Formuli 1, a E je A'-zaštitna grupa za amino, se svojom karboksilnom grupom preko spojnice L veže na polimernu smolu opće formule PS, dajući spoj Formule V

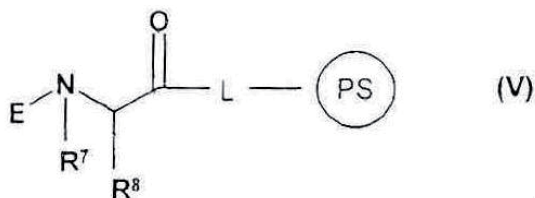

koji nakon selektivnog odvajanja zaštitne grupe E, u prisustvu baze ili izborno u prisustvu dehidracijskog sredstva, sa spojem Formule III, gdje R₅, R i R su definirani kao u Formuli I, daje spoj Formule VI

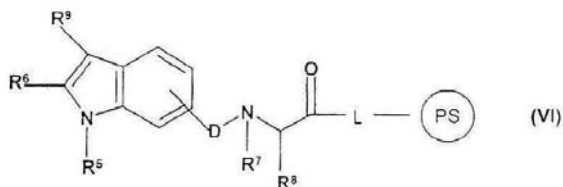

gdje spoj Formule VI nakon odvajanja s nosača daje spoj Formule I, ili c) pretvorbe spoja Formule I u fiziološki prihvatljivu sol.

Broj ostalih patentnih zahtjeva: 0

(11) **BAP021079** (45) 2013-06-30

(21) BAPBAP021079A (22) 2002-05-13

(31) 0013240.7	(32) 2000-05-31	(33) GB
9927119.9	1999-11-16	GB
9927120.7	1999-11-16	GB
0013236.5	2000-05-31	GB

(86) GB00/04368 2000-11-16

(87) 01/35941 2001-05-25

(73) SMITHKLINE BEECHAM PLC
980 Great West Road, Brentford, Middlesex TW8 9GS
GB

(51) **A61K 31/00**

(72) LILLIOTT, Nicola, Jayne
Smithkline Beecham Pharmaceuticals, New Frontiers
Science Park South, Third Avenue, Harlow,
Essex CM 19 5 AW
GB

MACKENZIE, Donald, Colin

Smithkline Beecham Pharmaceuticals, New Frontiers
Science Park South, Third Avenue, Harlow,
Essex CM 19 5 AW
GB

LEWIS, Karen

Smithkline Beecham Pharmaceuticals, New Frontiers
Science Park South, Third Avenue, Harlow,
Essex CM 19 5 AW
GB

(74) "PETOSEVIC" d.o.o.
Nedim Krilić

(54) **POSTUPAK ZA DOBIVANJE NOVOG PRIPRAVKA**

(57)

1. Postupak za dobivanje farmaceutskog pripravka koji sadrži tiazolidindion, kao stoje 5-[4-[2-(N-metil-N-(2-piridil)amino)etoksi]benzil] tiazolidin-2,4-dion (spoj (1)), metformin hidroklorid gdje su tiazolidindion i metformin hidroklorid svaki raspršeni unutar vlastitog farmaceutski prihvatljivog nosača, naznačen time da se sastoji od:

- (i) međusobnog miješanja tiazolidindiona i farmaceutski prihvatljivog nosača;
- (ii) međusobnog miješanja metformin hidroklorida i farmaceutski prihvatljivog nosača; i

(iii) formuliranja smjese tiazolidindion/farmaceutski prihvatljivi nosač sa smjesom metformin hidroklorid/farmaceutski prihvatljivi nosač u osnovi kao njihove mješavine ili, za pripravak gdje su tiazolidindion i metformin hidroklorid smješteni u izdvojenim područjima u odnosu jedan na drugog, dajući formulaciju mješavine tiazolidindion/nosač i mješavine metformin hidroklorid/nosač u izdvojenim područjima u odnosu jedan na drugog

Broj ostalih patentnih zahtjeva: 19

- (11) **BAP021146** (45) 2013-06-30
- (21) BAPBAP021146A (22) 2002-07-25
- (31) 60/185,672 (32) 2000-02-29 (33) US
60/221,313 2000-07-28 US
- (86) US01/02630 2001-01-26
- (87) 01/64221 2001-09-07
- (73) BRISTOL-MYERS SQUIBB CO.
P.O. Box 4000, Lawrenceville-Princeton Rd.,
Princeton, NJ 08543
US
- (51) **A61K 31/52**
- (72) FAKES, Michael, G.
15 Derby Chase Court, Belle Mead, NJ 08502
US
DESAI, Divyakant
19 Greenfield Drive North, West Windsor, NJ 08550
US
HARIANAWALA, Abizer
Apt. #A, 607 Cranbury Cross Rd., North Brunswick,
NJ 08902
US
SPROCKEL, Omar, L.
1250 Dogwood Drive, Bridgewater, NJ 08807
US
COLONNO, Richard, J.
18 Salisbury Way, Farmington, CT 06032
US
- (74) "Živko Mijatović & Partners"
Agencija "Diana Protić-Tkalčić,
zastupnik za zaštitu industrijske svojine"

(54) **POSTUPAK ZA PRIPREMANJE
FORMULACIJE MALE DOZE ENTEKAVIRA**

(57)

Postupak za pripremanje farmaceutskog preparata u obliku tablete ili kapsule za oralno davanje jedanput dnevno za liječenje infekcije virusom hepatitisa B kod odraslih humanih pacijenata, gdje pomenuti preparat sadrži od 0.001 mg do 10 mg entekavira pričvršćenog za farmaceutski prihvatljiv noseći supstrat od providona kao adhezivne supstance, naznačen time da se sastoji od koraka:

- (a) rastvaranje entekavira i providon supstance u rastvaraču da se dobije rastvor koji sadrži entekavir i providon na temperaturi u opsegu od oko 25° C do 80° C. pri čemu je rastvarač voda ili voda sa usklađenim pH,
- (b) raspršivanje pomenutog rastvora iz koraka (a) na noseći supstrat dok je pomenuti noseći supstrat u kretanju, pod uslovima koji su kontrolisani tako da se minimizira aglomeracije čestica,
- (c) sušenje pomenutog entekavirom obavijenog nosača iz koraka (b) da se ukloni pomenuti rastvarač,
- i
- (d) kombinovanje pomenutog osušenog entekavirom obavijenog supstrata iz koraka (c) sa drugim željenim sastojcima da se oformi pomenuti farmaceutski preparat.

Broj ostalih patentnih zahtjeva: 0

- (11) **BAP021162** (45) 2013-06-30
 (21) BAPBAP021162A (22) 2002-08-05
 (31) 100 09 311.6 (32) 2000-02-26 (33) DE
 (86) EP01/01553 2001-02-13
 (87) 01/62747 2001-08-30
 (73) Sanofi-Aventis Deutschland GmbH
 Brüningstrasse 50, 65929 Frankfurt am Main
 DE

(51) **C07D 277/60, A61K 31/428, A61P 3/04**

- (72) BICKEL, Martin
 Mittelstedter Weg 3, D-61348 Bad Homburg
 DE
 GOSSEL, Matthias
 Im Lorsbachtal 17a, D-65719 Hofheim
 DE
 LANG, Hans-Jochen
 Rudesheimer Strasse 7, D-65719 Hofheim
 DE
 JAEHNE, Gerhard
 Seebachstrasse 22, 65929 Frankfurt
 DE

- (74) "Živko Mijatović & Partners"
 Nedim Krilić

(54) **POSTUPAK DOBIVANJA DERIVATA
 8,8a-DIHIDRO-INDENO[1,2-d] TIAZOLA, SA
 SUPSTITUENTOM SULFONAMIDNE ILI
 SULFONSKE STRUKTURE NA POLOŽAJU
 2; I POSTUPAK DOBIVANJA LIJEKA NA
 OSNOVU OVIH AKTIVNIH SUPSTANCI**

(57)

Postupak dobivanja spojeva Formule I

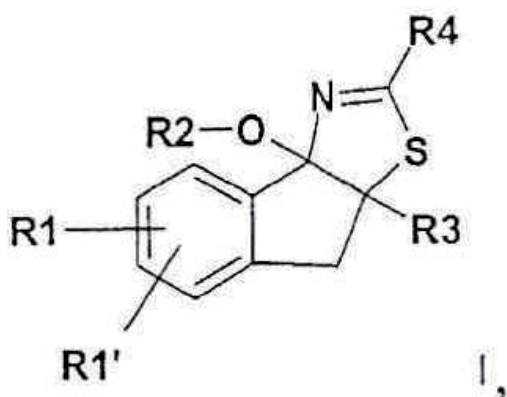

gdje su

R1 i R1', međusobno neovisno, su H, F, Cl, Br, I, CF₃, NO₂, CN, COOH, COO(C₁-C₆)alkil, CONH₂, CONH(C₁-C₆)alkil, CON[(C₁-C₆)alkil]₂, (C₁-C₆)-alkil, (C₂-C₆)-alkenil, (C₂-C₆)-alkinil ili 0-(C₁-C₆)-alkil, gdje u alkilnim, alkenilnim ili alkinilnim ostacima jedan, više ili svi vodici mogu biti zamijenjeni fluorom, ili jedan vodik može biti zamijenjen s OH, OC(0)CH₃, OC(0)H, 0-CH₂-Ph, NH₂, NH-CO-CH₃ ili N(COOCH₂Ph)₂; SO₂-NH₂, SO₂NH(C₁-C₆)-alkil, SO₂N[(C₁-C₆)-alkil]₂, S-(C₁-C₆)-alkil, S-(CH₂)_n-fenil, SO-(C₁-C₆)-alkil, SO-(CH₂)_n-fenil, SO₂-(C₁-C₆)-alkil ili SO₂-(CH₂)_n-fenil, gdje n može biti 0 do 6, pri čemu fenilni ostatak može biti do dvaput supstituiran s F, Cl, Br, OH, CF₃, NO₂, CN, OCF₃, 0-(C₁-C₆)-alkilom, (C₁-C₆)-alkilom ili NH₂; NH₂, NH-(C₁-C₆)-alkil, N((C₁-C₆)-alkil)₂, NH(C₁-C₇)-acil, fenil, bifenil, 0-(CH₂)_n-fenil, gdje n može biti 0 do 6, 1- ili 2-naftil, 2-, 3- ili 4-piridil, 2- ili 3-furanil ili 2- ili 3-tienil, pri čemu bilo koji od fenilnog, bifenilnog, naftilnog, piridilnog, furanilnog ili tienilnog prstena može biti jednom do tripot supstituiran s F, Cl, Br, I, OH, CF₃, NO₂, CN, OCF₃, 0-(C₁-C₆)-alkilom, (C₁-C₆)-alkilom, NH₂, NH(C₁-C₆)-alkilom, N((C₁-C₆)-alkilom)₂, SO₂-CH₃, COOH, COO-(C₁-C₆)-alkilom ili CONH₂; 1,2,3-triazol-5-il, pri čemu triazolski prsten može biti supstituiran s metilom ili benzilom na položaju 1, 2 ili 3; tetrazol-5-il, pri čemu tetrazolski prsten može biti supstituiran s metilom ili benzilom na položaju 1 ili 2;

R2 je H, (C₁-C₆)-alkil, (C₃-C₆)-cikloalkil, (CH₂)_n-fenil, (CH₂)_n-tienil, (CH₂)_n-piridil, (CH₂)_n-fural, C(0)-(C₁-C₆)-alkil, C(0)-(C₃-C₆)-cikloalkil, C(0)-(CH₂)_n-fenil, C(0)-(CH₂)_n-tienil, C(0)-(CH₂)_n-piridil ili C(0)-(CH₂)_n-fural, gdje n može biti 0 do 5, pri čemu bilo koji od fenila, tienila, piridila, furila može biti do dvaput supstituiran s Cl, F, CN, CF₃, (C₁-C₃)-alkilom, OH ili 0-(C₁-C₆)-alkilom; R3 je H, (C₁-C₆)-alkil, F, Cl, Br, CN, N₃, 0-(C₁-C₆)-alkil, (CH₂)_n-fenil, (CH₂)_n-tienil, (CH₂)_n-piridil ili (CH₂)_n-fural, gdje n može biti 0 do 5, pri čemu bilo koji od fenila, tienila, piridila, furila može biti do dvaput supstituiran s Cl, F, CN, CF₃, (C₁-C₃)-alkilom, OH ili 0-(C₁-C₆)-alkilom; OC(0)CH₃, (C₂-C₆)-alkinil, (C₂-C₆)-alkenil, (CH₂)_n-C(0)O(C₁-C₆)-alkil, C(0)OH, C(0)NH₂, C(0)NHCH₃ ili C(0)N(CH₃)₂;

R4 je (CH₂)_n-R5, gdje n može biti 0 do 6;

R5 je fenil, bifenil, 1- ili 2-naftil, 2-, 3- ili 4-piridil, 2 ili 3-tienil, 2- ili 3-fural, 2-, 4- ili 5-tiazolil, 2-, 4- ili 5-oksazolil, 1-pirazolil, 3- ili 5-izoksazolil, 2- ili 3-pirolil, 2- ili 3-piridazinil, 2-, 4- ili 5-pirimidinil, 2-pirazinil, 2-(1,3,5-triazinil), 2- ili 5-benzimidazolil, 2-benzotiazolil, 1,2,4-triazol-3-il, 1,2,4-triazol-5-il, tetrazol-5-il, indol-3-il, indol-5-il ili N-metilimidazol-2-, 4- ili 5-11;

R5 je supstituiran s NH-SO₂-(C₁-C₆)-alkilom ili NH-SO₂-fenilom, pri čemu fenilni prsten može biti do dvaput supstituiran s F, Cl, CN, OH, (C₁-C₆)-alkilom, 0-(C₁-C₆)-alkilom, CF₃, COOH, COO(C₁-C₆)-alkilom ili CONH₂; (CH₂)_n-SO₂-(C₁-C₆)-alkilom, gdje n može biti 1-6; (CH₂)_n-SO₂-NH₂, (CH₂)_m-SO₂-NH-(C₁-C₆)-alkilom, (CH₂)_m-SO₂-N((C₁-C₆)-alkilom)₂ ili (CH₂)_n-SO₂-N(=CH-N(CH₃)₂), gdje m može biti 0 do 6;

R5 izborna može biti dodatno supstituiran s F, Cl, Br, OH, CF₃, NO₂, CN, OCF₃, 0-(C₁-C₆)-alkilom, S-(C₁-C₆)-alkilom, SO-(C₁-C₆)-alkilom, (C₁-C₆)-alkilom, (C₃-C₆)-cikloalkilom, COOH, COO(C₁-C₆)-alkilom, COO(C₃-C₆)-cikloalkilom, CONH₂, CONH(C₁-C₆)-alkilom, CON[(C₁-C₆)-alkilom]₂, CONH(C₃-C₆)-cikloalkilom, NH₂, NH-CO-(C₁-C₆)-alkilom, NH-CO-fenilom, piperidin-l-ilom, morfolin-l-ilom, piperidin-l-ilom, piperazin-l-ilom, 4-metil-piperazin-l-ilom, (CH₂)_n-fenilom, 0-(CH₂)_n-fenilom, S-(CH₂)_n-fenilom ili SO₂-(CH₂)_n-fenilom, gdje n može biti 0 do 3; kao i njihovih fiziološki prihvatljive soli i fiziološki funkcionalnih derivata;

gdje R1 i R1', međusobno neovisno, su H, F, Cl, Br, I, CF₃, NO₂, CN, COOH, COO(C₁-C₆)-alkil, CONH₂, CONH(C₁-C₆)-alkil, CON[(C₁-C₆)-alkil]₂, (C₁-C₆)-alkil, (C₂-C₆)-alkenil, (C₂-C₆)-alkinil ili 0-(C₁-C₆)-alkil, pri čemu u alkilnim ostacima jedan, više ili svi vodici mogu biti zamijenjeni fluorom, ili jedan vodik može biti zamijenjen s OH, OC(O)CH₃, OC(O)H, 0-CH₂-Ph, NH₂, NH-CO-CH₃ ili N(COOCH₂Ph)₂; SO₂-NH₂, SO₂NH(C₁-C₆)-alkil, SO₂N[(C₁-C₆)-alkil]₂, S-(C₁-C₆)-alkil, S-(CH₂)_n-fenil, SO-(C₁-C₆)-alkil, SO-(CH₂)_n-fenil, SO₂-(C₁-C₆)-alkil ili SO₂-(CH₂)_n-fenil, gdje n može biti 0 do 6, pri čemu fenilni ostatak može biti do dvaput supstituiran s F, Cl, Br, OH, CF₃, NO₂, CN, OCF₃, 0-(C₁-C₆)-alkilom, (C₁-C₆)-alkilom ili NH₂; NH₂, NH-(C₁-C₆)-alkil, N((C₁-C₆)-alkil)₂, NH(C₁-C₇)-acil, fenil, bifenil, 0-(CH₂)_n-fenil, gdje n može biti 0 do 6, 1- ili 2-naftil, 2-, 3- ili 4-piridil, 2- ili 3-furanil ili 2- ili 3-tienil, pri čemu bilo koji od fenilnog, bifenilnog, naftilnog, piridilnog, furanilnog ili tienilnog prstena može biti jednom do triput supstituiran s F, Cl, Br, I, OH, CF₃, NO₂, CN, OCF₃, 0-(C₁-C₆)-alkilom, (C₁-C₆)-alkilom, NH₂, NH(C₁-C₆)-alkilom, N((C₁-C₆)-alkilom)₂, SO₂-CH₃, COOH, COO-(C₁-C₆)-alkilom ili CONH₂; 1,2,3-triazol-5-il, pri čemu triazolski prsten može biti supstituiran s metilom ili benzilom na položaju 1,2 ili 3; tetrazol-5-il, pri čemu tetrazolski prsten može biti supstituiran s metilom ili benzilom na položaju 1 ili 2; RZ je H, (C₁-C₆)-alkil, (C₃-C₆)-cikloalkil, (CH₂)_n-fenil, (CH₂)_n-tienil, (CH₂)_n-piridil, (CH₂)_n-fural, C(O)-(C₁-C₆)-alkil, C(O)-(C₃-C₆)-cikloalkil, C(O)-(CH₂)_n-fenil, C(O)-(CH₂)_n-tienil, C(O)-(CH₂)_n-piridil ili C(O)-(CH₂)_n-fural, gdje n može biti 0 do 5, pri čemu bilo koji od fenila, tienila, piridila, turila može biti do dvaput supstituiran s Cl, F, CN, CF₃, (C₃-C₆)-alkilom, OH ili 0-(C₁-C₆)-alkilom;

R3 je H, (C₁-C₆)-alkil, F, Cl, Br, CN, N₃, 0-(C₁-C₆)-alkil, (CH₂)_n-fenil, (CH₂)_n-tienil, (CH₂)_n-piridil ili (CH₂)_n-fural, gdje n može biti 0 do 5, pri čemu bilo koji od fenila, tienila, piridila, furila može biti do dvaput supstituiran s Cl, F, CN, CF₃, (C₁-C₃)-alkilom, OH ili 0-(C₁-C₆)-alkilom; OC(O)CH₃, (CC₂-C₆)-alkinil, (C₂-C₆)-alkenil, C(O)O(C₁-C₆)-alkil, C(O)OH, C(O)NH₂, C(O)NHCH₃ ili C(O)N(CH₃)₂;

R4 je (CH₂)_n-R5, gdje n može biti 0 do 6;

R5 može biti fenil, bifenil, 1- ili 2-naftil, 2-, 3- ili 4-piridil, 2- ili 3-tienil;

R5 je supstituiran s NFI-SO₂-(C₁-C₆)-alkilom ili NH-SO₂-fenilom, pri čemu fenilni prsten može biti do

dvaput supstituiran s F, Cl, CN, OH, (C₁-C₆)-alkilom, 0-(C₁-C₆)-alkilom, CF₃, COOH, COO(C₁-C₆)-alkilom ili CONH₂; (CH₂)_m-SO₂-(C₁-C₆)-alkilom, gdje n može biti 1-6; (CH₂)_m-SO₂-NH₂, (CH₂)_m-SO₂-NH-(C₁-C₆)-alkilom, (CH₂)_m-SO₂-N((C₁-C₆)-alkilom)₂ ili (CH₂)_m-SO₂-N(=CH-N(CH₃)₂), gdje m može biti 0 do 6;

R5 izborna može biti dodatno supstituiran s F, Cl, Br, OH, CF₃, NO₂, CN, OCF₃, 0-(C₁-C₆)-alkilom, (C₁-C₆)-alkilom, (C₃-C₆)-cikloalkilom, COOH, COO(C₁-C₆)-alkilom, COO(C₃-C₆)-cikloalkilom, CONH₂, CONH(C₁-C₆)-alkilom, CON[(C₁-C₆)-alkilom]₂, CONH(C₃-C₆)-cikloalkilom, NH₂, NH-CO-(C₁-C₆)-alkilom, NH-CO-fenilom, (CH₂)_n-fenilom, 0-(CH₂)_n-fenilom, S-(CH₂)_n-fenilom ili SO₂-(CH₂)_n-fenilom, gdje n može biti 0 do 3; kao i njihovi fiziološki prihvatljive soli i fiziološki funkcionalni derivati; R1 i R1', međusobno neovisno, su H, F, Cl, Br, I, CF₃, NO₂, CN, COOH, COO(C₁-C₆)-alkil, CONH₂, (C₁-C₆)-alkil, (C₁-C₆)-alkenil, (C₂-C₆)-alkinil, 0-(C₁-C₆)-alkil, fenil ili 0-(CH₂)_n-fenil, gdje n može biti 0 do 6, gdje bilo koji fenilni prsten može biti jednom do triput supstituiran s F, Cl, Br, I, OH, CF₃, NO₂, CN, OCF₃, 0-(C₁-C₆)-alkilom, (C₁-C₆)-alkilom, NH₂ ili CONH₂;

R2 je H, (C₁-C₆)-alkil, (C₃-C₆)-cikloalkil, (CH₂)_n-fenil, C(O)-(C₁-C₆)-alkil, C(O)-(C₃-C₆)-cikloalkil ili C(O)-(CH₂)_n-fenil, gdje n može biti 0 do 5, pri čemu fenil može biti do dvaput supstituiran s Cl, F, CN, CF₃ ili (C₁-C₃)-alkilom; Broj ostalih patentnih zahtjeva:

R3 je H, (C₁-C₆)-alkil, F ili (CH₂)_n-fenil, gdje n može biti 0 do 5, pri čemu fenil može biti do dvaput supstituiran s Cl, F, CN, CF₃, (C₁-C₃)-alkilom, OH, 0-(C₁-C₆)-alkilom; C(O)O(C₁-C₆)-alkil, C(O)OH ili C(O)NH₂;

R4 je (CH₂)_n-R5, gdje n može biti 0 do 6;

R5 je fenil, 1- ili 2-naftil; R5 je supstituiran s NH-SO₂-(C₁-C₆)-alkilom ili NH-SO₂-fenilom, pri čemu fenilni prsten može biti do dvaput supstituiran s F, Cl, CN, OH, (C₁-C₆)-alkilom, 0-(C₁-C₆)-alkilom, CF₃, COOH, COO(C₁-C₆)-alkilom ili CONH₂;

(CH₂)_m-SO₂-(C₁-C₆)-alkilom, gdje n može biti 1-6; (CH₂)_m-SO₂-NH₂, (CH₂)_m-SO₂-NH-(C₁-C₆)-alkilom, (CH₂)_m-SO₂-N((C₁-C₆)-alkilom)₂ ili (CH₂)_m-SO₂-N(=CH-N(CH₃)₂), gdje m može biti 0 do 6; i

R5 izborna može biti dodatno supstituiran s F, Cl, Br, OH, CF₃, NO₂, CN, OCF₃, 0-(C₁-C₆)-alkilom, (C₁-C₆)-alkilom, COOH, COO(C₁-C₆)-alkilom, CONH₂, NH₂, NH-CO-(C₁-C₆)-alkilom, NH-CO-fenilom, (CH₂)_n-fenilom, 0-(CH₂)_n-fenilom ili SO₂-(CH₂)_n-fenilom, gdje n može biti 0 do 3; kao i njihove fiziološki prihvatljive soli; naznačen time što se prema slijedećoj formulskoj shemi

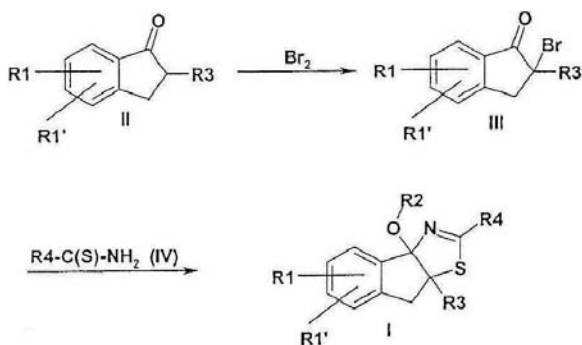

R4-C(S)-NH₂ (IV) spoj Formule II, gdje R1 i R1' i R3 imaju značenja navedena u Formuli I, prevodi bromom u spoj III u kojem R1 i R1' i R3 imaju značenja navedena u Formuli I, i što se spoj Formule III dalje tioamidom Formule IV, gdje R4 ima značenje navedeno kod Formule I, prevodi u spoj Formule I.

(54) **POSTUPAK ZA DOBIJANJE NOVOG SG(Y) KRISTALNOG OBLIKA TERCIJALNE BUTILAMINSKE SOLI PERINDOPRILA I FARMACEUTSKE KOMPOZICIJE KOJE SADRŽE ISTO**

(57)

1. Proces za dobijanje gama kristalnog oblika jedinjenja sa formulom (I)

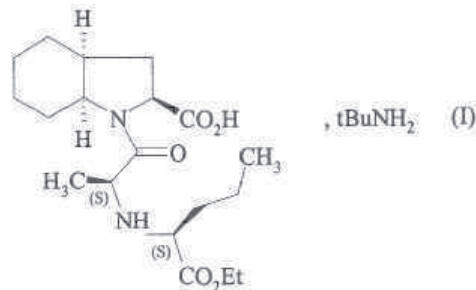

(11) **BAP031308** (45) 2013-06-30

(21) BAPBAP031308A (22) 2003-02-04

(31) 00/08791 (32) 2000-07-06 (33) FR

(60) ()

(61)

(62)

(86) FR01/02169 2001-07-06

(87) 01/83439A3 2001-11-08

(73) LES LABORATOIRES SERVIER

1, rue Carle Hébert, F-92415 Courbevoie Cedex
FR

(51) **C07D 209/42, A61K 31/404, A61P 9/00**

(72) BEILLES, Stephane

35, place de la Basse Vieille Tour, F-7600 Rouen,
FR

COQUEREL, Gerard

192, rue de l'Eglise, F-76520 Boos,
FR

GINOT, Yves-Michel

8 quai Saint Laurent, F-45000 Orleans,
FR

PFEIFFER, Bruno

47, rue Ernest Renan, F-95320 Saint Leu la Foret,
FR

(74) "PETOSEVIC" d.o.o.

naznačen time što se rastvor tercijarne butilaminske soli perindopрила u hloroformu zagrijava na refluxu i nakon toga sehladi do 0C i dobijena čvrsta supstanca se sakuplja filtracijom.

Broj ostalih patentnih zahtjeva: 4

- (11) **BAP031310** (45) 2013-06-30
 (21) BAPBAP031310A (22) 2003-02-04
 (31) 00/08792 (32) 2000-07-06 (33) FR
 (86) FR01/02168 2001-07-06
 (87) 01/87836 2001-11-22
 (73) LES LABORATOIRES SERVIER
 1, rue Carle Hébert, F-92415 Courbevoie Cedex
 FR

(51) **C07D 209/42, A61K 31/404, A61P 9/00**

- (72) PFEIFFER, Bruno
 47, rue Ernest Renan, F-95320 Saint Leu la Foret,
 FR
 BEILLES, Stephane
 35, place de la Basse Vieille Tour, F-7600 Rouen,
 FR
 COQUEREL, Gerard
 192, rue de l'Eglise, F-76520 Boos,
 FR
 GINOT, Yves-Michel
 8 quai Saint Laurent, F-45000 Orleans,
 FR

- (74) "PETOSEVIC" d.o.o.

(54) **POSTUPAK ZA DOBIJANJE NOVOG SG(B) KRISTALNOG OBLIKA TERCIJALNE BUTILAMINSKE SOLI PERINDOPRILA I FARMACEUTSKE KOMPOZICIJE KOJE SADRŽE ISTO**

- (57)
 1. Proces za dobijanje beta kristalnog oblika tercijarne butilaminske soli perindoprila sa formulom (I)

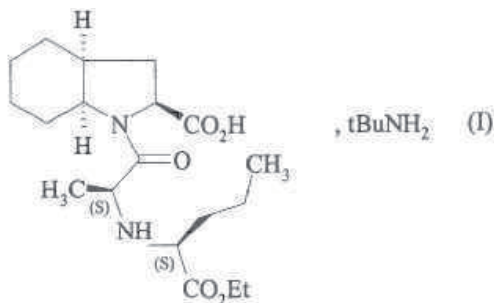

naznačen time što se rastvor tercijarne butilaminske soli perindoprila u dihlormetanu zagrijava na refluxu i nakon toga se hladi do 0C i dobijena čvrsta supstanca se sakuplja filtracijom.

Broj ostalih patentnih zahtjeva: 2

- (11) **BAP041650** (45) 2013-06-30
 (21) BAP041650A (22) 2004-03-03
 (86) US02/12490 2002-04-23
 (87) 02/089940A3 2002-11-14
 (73) JAQUAYS, Charles, D.
 PO Box 2090, Kingshill, St Croix, Virgin Islands 00851
 US

(51) **C04B 18/12**

- (72) JAQUAYS, Charles, D.
 PO Box 2090, Kingshill, St Croix, Virgin Islands 00851
 US
 (74) "INTELBIRO" d.o.o.
 "LINEA SUŠIĆ" d.o.o.

(54) **GRAĐEVINSKI I DRUGI MATERIJALI KOJI SADRŽE OSTATKE OBRADENOG BOKSITA I PROCES ZA PROIZVODNJU ISTIH**

- (57)
 I. Proces pravljenja cementnih građevinskih materijala koji sadržavaju tretiranu boksitnu jalovinu koji uključuje:
 - pripremanje stabiliziranog crvenog mulja; - pripremanje modificirane komponente Portland cementa dodavanjem 5 do 50 težinskih procenata silikata na 95 do 50 težinskih procenata Portland cementa; i
 10
 - dodavanje miješanjem modificirane komponente Portland cementa standardnoj smjesi sastavine zajedno sa do 30 procenata volumenski stabiliziranog crvenog inulja, gdje se dodaje voda i formira smjesa 15
 ,
 pri čemu se stabilizirani crveni mulj priprema iz otpadnih tokova u slijedećim koracima:
 20 - pretvaranje u prah boksitne jalovine koja sadržava
 alkalne spojeve u pretano homogeni prah; - miješanje pomenutog praha uz istovremeno dodavanje dovoljne količine vode da se formira pretežno slobodno tekući žitki mulj;
 25 - dodavanje dovoljno kiseline žitkom mulju da seneutraliziraju navedeni alkalni spojevi do pH vrijednosti oko 5.5 do 6, da nastane voda i vodeni rastvor soli navedene kiseline; i
 - odvajanje pomenutih soli od preostalog 30 materijala žitkog mulja; pri čemu je pomenutakiselina sulfatna kiselina i pri čemu natrijev sulfat, kao dio soli sulfatne kiseline nastale reakcijomneutralizacije, ostaje sa nerastvorljivim materijalom žitkog mulja nakon uklanjanja vode iz istog.

35

2. Proces iz zahtjeva 1; pri čemu navedeni nerastvorljivi materijal žitkog mulja nije ispran nakon odvajanja od vodenog rastyora soli.

3. Proces iz zahtjeva 1 ili 2, pri čemu je navedeni cementni građevinski materijal sabijen i sušen da formira ciglu, i pri čemu je navedena cigla sušena u sredini super-zasićenom vlažnošću predodređeni vremenski period

45.

4. Proces iz zahtjeva 3, pri čemu je navedeni vremenski period najmanje 168 sati.

50 5. Proces iz zahtjeva 1,

pri čemu su silikati napravljeni od sitno mljevene silikatne jalovine koja se nalazi u prirodi kao pijesak iitakozvani crni pijesak.

Broj ostalih patentnih zahtjeva: 4

(11) **BAP052122** (45) 2013-06-30

(21) BAP052122A (22) 2005-06-22

(31) 02026074.1 (32) 2002-11-22 (33) EP
03018279.4 2003-08-12 EP

(86) EP2003/013086 2003-11-21

(87) 2004/048253A 2004-06-10

(73) LESAFFRE ET COMPAGNIE
41, rue Etienne Marcel, 75001 Paris
FR

(51) **B67D 3/00**

(72) SMET, Peter, René, Anna
Guido Gezellelaan 72, B-9100 Sint-Niklaas
BE
BLOMME, Karel, Alfons, Frans
Veeweg 74, B-9940 Evergem
BE

(74) "ŽIVKO MIJATOVIĆ & PARTNERS" d.o.o. Sarajevo
"LINEA SUŠIĆ" d.o.o.

(54) **UREĐAJ ZA DOZIRANJE TEČNOG
PEKARSKOG KVASCA I POSTUPAK**

(57)

1. Upotreba, za doziranje stabilnog tečnog kvasca (21), uređaja za doziranje stabilnog tečnog pekarskog kvasca (21), gdje navedeni uređaj obuhvata:

- jedan pokretni orman sa hladenim odjeljkom (10) koji ima unutrašnju temperaturu regulisanu na -2°C do 12°C, najbolje između 0 i 5°C,

- jedan zamjenjivi transportni rezervoar (20) postavljen u hladeni odjeljak (10) a koji sadrži stabilan tečni kvasac (21), pri čemu ovaj rezervoar (20) ima ukupnu unutrašnju zapreminu između 1 i 100l, bolje između 3 i 100 l, još bolje između 5 i 50l, a najbolje između 10 i 25 l, i jedan izlazni otvor (24) za tečni kvasac, jedan izlazni vod (26) za doziranje tečnog kvasca, pri čemu taj vod (26) povezuje izlazni otvor (24) zamjenjivog transportnog rezervoara (20) sa otvorom (27) za ispuštanje izvan hladene komore (10), i

- jedan mehanizam (30) za otvaranje/zatvaranje izlaznog voda (26), koji omogućuje otvaranje izlaznog voda (26) za ispuštanje tečnog kvasca i omogućuje zatvaranje izlaznog voda (26) radi prekidanja ispuštanja tečnog kvasca, pri čemu ovaj uređaj omogućuje ispuštanje jedne dozirane količine tečnog kvasca iz zamjenjivog transportnog rezervoara (20) preko otvora (27) za ispuštanje.

Broj ostalih patentnih zahtjeva: 18

- (11) **BAP052178** (45) 2013-06-30
 9670 Graceland Way, San Diego, CA 92129
 US
 MENG, Jerry Jialun
 8912 Gamsberough Avenue, San Diego, CA 92129
 US
 NAMBU, Mitchell David
 3105 Ducommun Avenue, San Diego, CA 92122
 US
 NELSON, Christopher G.
 1854 E. Fir Avenue. Apt. 103, Fresno, CA 93720
 US
 PAIRISH, Mason Alan
 10996 Valldemosa Lane, San Diego, CA 92127
 US
 SHEN, Hong
 5365 Toscana Way, #428, San Diego, CA 92122
 US
 TRAN-DUBE, Michelle
 3056 Via Alicante #P, La Jolla, CA 92037
 US
 WALTER, Allison
 137 Sugar Hill Road, Rexford, NY 12148
 US
 ZHANG, Fang-Jie
 817 Devonshire Way, Sunnyvale, CA 94087
 US
 KOLODZIEJ, Stephen A.
 2448 Clarjon Drive, Ballwin, MO 63021
 US
- (21) BAP052178A (22) 2005-08-23
- (31) 60/449,588 (32) 2003-02-26 (33) US
 60/540.229 2004-01-29 US
- (86) US2004/005495 2004-02-26
- (87) 04/076412 A2 2004-09-10
- (73) SUGEN, INC.
 230 East Grand Avenue, South San Francisco,
 CA 94080
 US
- (51) **C07D**
- (72) LI, Xiaoyuant (Sharon)
 2020 Victoria Court, Los Altos, CA 94024
 US
 BHUMRALKAR, Dilip
 Concord Woods Way, San Diego, CA 92130
 US
 BOTROUS, Iriny
 12022 Mountain Pass Road, San Diego, CA 92128
 US
 CHU, Ji Yu
 34740 Bowie Common, Fremont, CA 94555
 US
 FUNK, LEE A.
 5153 Mendip Street, Oceanside, CA 92057
 US
 HANAU, Cathleen Elizabeth
 15551 Wendimill Drive, Chesterfield, MO 63017
 US
 HARRIS Jr., G. Davis
 36 Shady Valley Drive, Chesterfield, MO 63017
 US
 JIA, Lei
 11895 Bridgewood Way, San Diego, CA 92128
 US
 Johnson, Joanne
 5 Pine Ridge Drive, Guilderland, NY 12084
 US
 CUI, Jingjong, Jean
 13718 Treviso Court, San Diego, CA 92130
 US
 KUNG, Pei-Pei
 5504 Shannon Ridge Lane, San Diego, CA 92130
 US
 ZHANG, Zennifer
 1046 Gull Avenue, Foster City, CA 94404
 US
 LIN, Jason Qishen
- (74) "PETOSEVIC" d.o.o.
 Dragan Mićunović
 Nedim Krilić
- (54) **AMINOHETEROARILNI SPOJEVI KAO
 INHIBITORI PROTEINA KINAZE**
- (57)
- Spoj formule 2. naznačen time da je



gdje se R^1 bira iz C_{6-12} arila, 5-12 članog heteroarila, C_{3-12} cikloalkiia ili 3-12 članog heteroaliciikla, i svaki vodik u R_1 se po želji supstituira s jednom ili više R^3

skupina; R^2 je vodik, halogen, C_{1-12} alkil, C_{2-2} alkenil, C_{2-12} alkinil, C_{3-12} cikloalkil, C_{6-12} aril;
 R^3 je halogen, C_{1-12} alkil, C_{2-12} alkenil, C_{2-12} alkinil, C_{3-12} cikloalkil, C_{6-12} aril, 3-12 člani heteroalocikl, 5-12 člani heteroaril, $-S(O)_mR^4$, $-SO_2NR^4R^5$, $-S(O)_2OR^4$, $-NO_2$, $-NR^4R^5$, $-(CR^6R^7)_nOR^4$, $-CN$, $-C(O)R^4$, $-OC(O)R^4$, $-O(CR^6R^7)_nR^4$, $-NR^4C(O)R^5$, $-(CR^6R^7)_nC(O)OR^4$, $-C(=NR^6)NR^4R^5$, $-NR^4C(O)NR^5R^6$, $-NR^4S(O)_pR^5$ ili $-C(O)NR^4R^5$, i svaki vodik u R^3 se po želji supstituira s jednom ili više R^8 skupina; i skupine R^3 na susjednim atomima mogu se kombinirati kako bi se dobile C_{6-12} aril, 5-12 člani heteroaril, C_{3-12} cikloalkil ili 3-12 člani heteroalociklična skupina; Svaki R^4 , R^5 , R^6 i R^7 su nezavisno vodik, halogen, C_{1-12} alkil, C_{2-12} alkenil, C_{2-} iz alkinil, C_{3-12} cikloalkil, C_{6-12} aril, 3-12 člani heteroalocikl, 5-12 člani heteroaril; ili se bilo koji od R^4 , R^5 , R^6 i R^7 vezan na isti dušikov atom može, zajedno s dušikom na koji je vezan, kombinirati kako bi se dobio 3-12 člani heteroalociklična ili 5-12 člani heteroarilna skupina koja po želji sadrži 1 do 3 dodatna heteroatoma koji se biraju iz N, O i S; ili se bilo koja dva od R^4 , R^5 , R^6 i R^7 vezana na isti ugljikov atom mogu kombinirati kako bi se dobile C_{3-12} cikloalkil, C_{6-12} aril, 3-12 člani heteroalociklična 5-12 člani heteroarilna skupina, i svaki R^4 , R^5 , R^6 i R^7 se po želji supstituira s jednom ili više R^8 skupina.

Svaki R^8 je nezavisno halogen, C_{1-12} alkil, C_{2-12} alkenil, C_{2-12} alkinil, C_{3-12} cikloalkil, C_{6-12} aril, 3-12 člani heteroalocikl, 5-12 člani heteroaril; $-CN$, $-O-C_{1-12}$ alkil, $-O-(CH_2)_nC_{3-12}$ cikloalkil, $-O-(CH_2)_nC_{6-12}$ aril, $-O-(CH_2)_n(3-12$ člani heteroalocikl) ili $-O(CH_2)_n(5-12$ člani heteroaril); i svaki vodik u R^8 može supstituirati s jednom ili više R^{11} skupina;

A^1 je $-(CR^9R^{10})_n-A^2$;

svaki R^9 i R^{10} su nezavisno vodik, halogen, C_{1-12} alkil, C_{3-12} cikloalkil, C_{6-12} aril, 3-12 člani heteroalocikl, 5-12 člani heteroaril, $-S(O)_mR^4$, $-SO_2NR^4R^5$, $-S(O)_2OR^4$, $-NO_2$, $-NR^4R^5$, $-(CR^6R^7)_nOR^4$, $-CN$, $-C(O)R^4$, $-OC(O)R^4$, $-NR^4C(O)R^5$, $-(CR^6R^7)_nC(O)OR^4$, $-NR^4C(O)NR^5R^6$, $-NR^4S(O)_pR^5$ ili $-C(O)NR^4R^5$; R^9 i R^{10} se mogu kombinirati kako bi se dobili C_{3-12} cikloalkil, 3-12 člani heteroalocikl, C_{6-12} aril ili 5-12 člani heteroarilni prsten; i svaki vodik u R^9 i R^{10} se po želji supstituira s jednom ili više R^3 skupina;

A^2 je C_{6-12} aril, 5-12 člani heteroaril, C_{3-12} cikloalkil ili 3-12 člani heteroalocikl, i A^2 se po želji supstituira s jednom ili više R^3 skupina; svaki R^{11} je nezavisno halogen, C_{1-12} alkil, C_{1-12} alkoksi, C_{3-12} cikloalkil, C_{6-12} aril, 3-12 člani heteroalocikl, 5-12 člani heteroaril; $-O-C_{1-12}$ alkil, $-O-(CH_2)_nC_{3-12}$ cikloalkil, $-O-(CH_2)_nC_{6-12}$ aril, $-O-(CH_2)_n(3-12$ člani heteroalocikl) ili $-O-(CH_2)_n(5-12$ člani heteroaril); ili $-CN$, i svaki vodik u R^{11} se po želji supstituira s jednom ili više skupina koje se biraju iz halogena, $-OH$, $-CN$, $-C_{1-12}$ alkil koji se mogu djelomično ili potpuno halogenirati, $-O-C_{1-12}$ alkil koji se mogu djelomično ili potpuno halogenirati, $-CO$, $-SO$ i $-SO_2$;

R^{12} je vodik, halogen, C_{1-12} alkil, C_{2-12} alkenil, C_{2-12} alkinil, C_{3-12} cikloalkil, C_{6-12} aril;

m je 0, 1 ili 2;

n je 0, 1, 2, 3 ili 4; i

p je 1 ili 2;

ili njegova farmaceutski prihvatljiva sol, solvat ili hidrat.

Spoj iz zahtjeva 1, naznačen time da ima formulu 2a

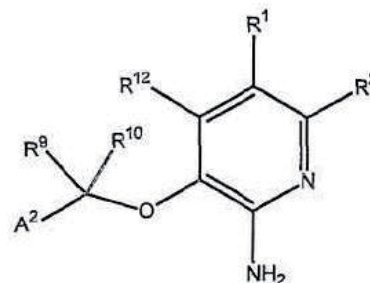

gdje je A^2 je C_{6-12} aril ili 5-12 člani heteroaril po želji supstituiran s jednom ili više R^3 skupina. Spoj iz zahtjeva 2, naznačen time da se R^1 bira iz C_{6-12} aril i 5-12 člani heteroarila i svaki vodik u R^1 po želji supstituiran s jednom ili više R^3 skupina.

Spoj iz zahtjeva 2, naznačen time da se R^1 bira iz C_{3-12} cikloalkila, 3-12 člani heteroalocikla, i svaki vodik u R^1 se poželji supstituira s jednom ili više R^3 skupina; Spoj iz zahtjeva 2, naznačen time da se A^2 supstituira s barem jednim halogenim atomom.

Broj ostalih patentnih zahtjeva: 16

(11) **BAP052191** (45) 2013-06-30

(21) BAP052191A (22) 2005-09-12

(31) 03100882.4 (32) 2003-04-02 (33) EP
03101543.1 2003-05-27 EP
03101828.6 2003-06-20 EP

(86) EP2004/050432 2004-04-02

(87) 2004/087213A 2004-10-14

(73) ARES TRADING S.A.
Zone Industrielle de l' Ourietaz, CH-1170 Aubonne
CH

(51) **A61K 47/10, A61K 38/24**

(72) DONATI, Piergiorgio
Rue de Lausanne 66, CH-1110 Morges
CH
SAMARITANI, Fabrizio
Via Luigi Chiala 130, I-00139 Roma
IT

(74) "ŽIVKO MIJATOVIĆ & PARTNERS" d.o.o. Sarajevo
"INTELBIRO" d.o.o.
Agencija "Diana Protić-Tkalčić,
zastupnik za zaštitu industrijske svojine"

(54) **TEČNE ILI SUVO ZAMRZNUTE
FORMULACIJE FSH I/ILI LH ZAJEDNO SA
SURFAKTANTOM BEZ JONA POLOXAMER
188 I BAKTERIOSTATSKIM AGENSOM**

(57)

Tečni farmaceutski sastav koji obuhvata hormon za stimulaciju folikula (FSH) ili njegove varijante, kao i surfaktant koji je Poloxamer 188 i nadalje obuhvata metionin i bakteriostatski agens odabran iz fenola i m-kresola.

Broj ostalih patentnih zahtjeva: 35

(11) **BAP052257** (45) 2013-06-30

(21) BAP052257A (22) 2005-10-28

(31) 60/464,323 (32) 2003-04-21 (33) US

(86) US2004/011933 2004-04-19

(87) 2004/093801A 2004-11-04

(73) EURO-CELIQUE S.A.
2, avenue Charles de Gaulle, 1653 Luxembourg
LU

(51) **A61K**

(72) VASHI, Vijay
5 Taylor Court, Ridgefield, CT 06877
US
HUANG, Hua-Pin
68 Birch Street, Englewood Cliffs, NJ 07632
US
CHASIN, Mark
3 Turnberry Drive, Monroe, NJ 08831
US
VAN BUSKIRK, Glenn
174 Wexford Way, Basking Ridge, NJ 07920
US
OSHLACK, Benjamin
350 South Ocean Blvd, Apt 3D, Boca Raton, FL 33432
US

(74) "PETOSEVIC" d.o.o.
Agencija "Diana Protić-Tkalčić,
zastupnik za zaštitu industrijske svojine"

(54) **PROIZVODI ZA OSLOBAĐANJE OPIOIDA
OTPORNI NA ZLOUPOTREBE**

(57)

Farmaceutski proizvod, naznačen time, to se sastoji od:
a) velikog broja ekstrudiranih čestica, pri čemu svaka čestica sadrži opioidni antagonist dispergovan u matrici;
b) sloja koji pokriva bar deo ekstrudiranih čestica; matrica i sloj sekvstiraju opioidni antagonist, u intaktnom doznom obliku i druge grupe velikog broja farmaceutski prihvatljivih čestica, od kojih se svaka čestica iz druge grupe sastoji od opioidnog agonista dispergovanog u matrici, gde matrica prve grupe čestica sadrži prvi hidrofobni materijal, gde se sloj sastoji od drugog hidrofobnog materijala u količini od oko 5% do oko 30%, od oko 16% do oko 30%, od oko 20% do oko 29%, ili od oko 22% do oko 28% težine ekstrudiranih čestica, a gde se matrica druge grupe čestica sastoji od trećeg hidrofobnog materijala, dok su čestice poželjno obrazovane ekstruzijom.

Broj ostalih patentnih zahtjeva: 15

- (11) **BAP052268** (45) 2013-06-30
- (21) BAP052268A (22) 2005-11-21
- (31) 60/458,922 (32) 2003-03-28 (33) US
60/484,756 2003-07-02 US
60/541,247 2004-02-04 US
- (86) US2004/009387 2004-03-26
- (87) 2004/087101A 2004-10-14
- (73) ARES TRADING S.A.
Zone Industrielle de l' Ourietaz, CH-1170 Aubonne
CH
- (51) **A61K 9/20, A61K 47/48, A61K 31/52**
- (72) DANDIKER, Yogesh
17 New Road Digswell, Welwyn Garden City, Herts
AL6 OAE
GB
BODOR, Nicholas, S.
10101 Collins Avenue #4A, Bal Harbour, FL 33154
US
- (74) "ŽIVKO MIJATOVIĆ & PARTNERS" d.o.o. Sarajevo
"INTELBIRO" d.o.o.
Agencija "Diana Protić-Tkalčić, zastupnik za zaštitu
industrijske svojine"

(54) PERORALNE FORMULACIJE KLADRIBINA

- (57)
Farmaceutska kompozicija, naznačena time, to sadrži kompleks kladribin-ciklodekstrin koji je bliska amorfnu smešu (a) amornog inkluzionog kompleksa kladribina sa amornim ciklodekstrinom i (b) amornog slobodnog kladribina koji je u vezi sa amornim ciklodekstrinom kao neinkluzioni kompleks, formulisanom čvrsti oralni dozni oblik.

Broj ostalih patentnih zahtjeva: 74

- (11) **BAP052270** (45) 2013-06-30
- (21) BAP052270A (22) 2005-11-21
- (31) 60/469,943 (32) 2003-05-13 (33) US
10/844,187 2004-05-12 US
- (86) US2004/015194 2004-05-13
- (87) 2004/100937A 2004-11-25
- (73) CEPHALON, INC.
41 Moores Road, P.O. Box 4011, Frazer, PA 19355
US
- (51) **A61K 31/165, A61K 31/138, A61K 31/4525, A61P 25/24 // (A61K 31/138, A61K 31:165) (A61K 31/165, A61K 31:4525)**
- (72) HUGUES, Rodney, J.
106 Solter Drive, Kennett Square, PA 19348
US
HASSMAN, Howard
410 Salem Crossing Road, Moorestown, NJ 08057
US
- (74) "ŽIVKO MIJATOVIĆ & PARTNERS" d.o.o. Sarajevo
"INTELBIRO" d.o.o.
Agencija "Diana Protić-Tkalčić,
zastupnik za zaštitu industrijske svojine"

(54) KOMBINACIJA ANALEPTIKA MODAFINILA I ANTIDEPRESIVA ZA LIJEČENJE DEPRESIJE

- (57)
Farmaceutski preparat naznačen time što sadrži modafinil i antidepresiv za upotrebu u lečenju depresivnog poremećaja kod pacijenta, gde navedeni pacijent nije primao terapiju antidepresivima u trajanju od najmanje 4 nedelje.

Broj ostalih patentnih zahtjeva: 11

(11) BAP052277 (45) 2013-06-30

(21) BAP052277A (22) 2005-11-29

(31) 155666 (32) 2003-04-29 (33) IL

(86) IL2004/000330 2004-04-15

(87) 04/096118A 2004-11-11

(73) Neurim Pharmaceuticals (1991) LTD.
8 Hanechoshet Street, Tel Aviv 69710
IL**(51) A61K 43/64, A61K 31/405**(72) LAUDON, Moshe
30 Herzl Street, 44444 Kfar Saba
IL
ZISAPEL, Nava
23 Kisufim Street, 69355 Tel Aviv
IL(74) "ŽIVKO MIJATOVIĆ & PARTNERS" d.o.o. Sarajevo
"INTELBIRO" d.o.o.
"LINEA SUŠIĆ" d.o.o.**(54) SASTAV ZA POBOLJŠANJE UČENJA I
MEMORIJE**

(57)

Melatonin, za upotrebu u ublažavanju oštećenja
učenja i/ili memorije kod pacijenta terapijom zamjene
nikotina.

Broj ostalih patentnih zahtjeva: 27

(11) BAP062322 (45) 2013-06-30

(21) BAP062322A (22) 2006-01-20

(31) 03007007.2 (32) 2003-03-27 (33) EP
103 14 097.2 2003-03-27 DE

(86) EP2004/050373 2004-03-26

(87) 2004/085460A 2004-10-07

(73) Nycomed GmbH
Byk-Gulden-Str. 2, D-78467 Konstanz
DE**(51) C07J 71/00, B01F 1/00**(72) EISTETTER, Klaus dr.
Säntisblick 7, 78465 Konstanz
DE
STURM, Ernst dr.
Bohlstraße 14, 78465 Konstanz
DE
KAUPP, Stefan dr.
Friedrichstr. 4, 78315 Radolfzell
DE
SCHMIDT, Beate dr.
Allensbacher Str. 5, 78476 Allensbach
DE(74) "ŽIVKO MIJATOVIĆ & PARTNERS" d.o.o. Sarajevo
"INTELBIRO" d.o.o.
"LINEA SUŠIĆ" d.o.o.**(54) POSTUPAK ZA DOBIJANJE KRISTALNOG
CIKLEZONIDA SA DEFINISANOM
VELIČINOM ČESTICE**

(57)

Postupak dobijanja jedinjenja formule I

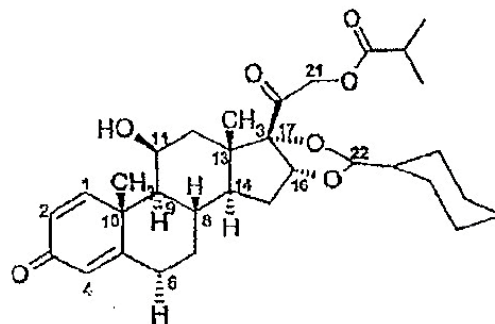
u kristalnom obliku, gdje je za 50% od ukupne
zapremine svih čestica (X50) prečnik čestica u opsegu
od 1,8 do 2,0 m, obuhvata faze a) pripreme rastvora
jedinjenja formule I u vodo-mješajućem organskom

rastvaraču odabranom iz grupe koja se sastoji od alkohola, acetona, tetrahidrofurana, dimetilformamida i njihovih smjesa; b) dodavanje rastvora dobijenog kao u a) vodi ic) izolacija obrazovanog taloga jedinjenja formule I.

Broj ostalih patentnih zahtjeva: 19

- (11) **BAP062378** (45) 2013-06-30
- (21) BAP062378A (22) 2006-03-13
- (31) P0302451 (32) 2003-08-04 (33) HU
- (86) HU2004/000056 2004-05-21
- (87) 2005/012266A 2005-02-10
- (73) RICHTER GEDEON VEGYÉSZETI GYÁR RT.
Gyömrői út 19-21, H-1103 Budapest
HU
- (51) **C07D 243/08, C07D 295/12, C07D 295/14,
C07D 401/12, A61K 31/495, A61P 25/00**
- (72) SÁGHY, Katalin
Ülloi út 60-62., H-1082 Budapest
HU
LASZY, Judit
Madách tér 1., H-2094 Nagykovácsi
HU
LASZLOVSKY, István
Bartók Béla u. 16., H-1111 Budapest
HU
KISS, Béla
Nemeske u. 16/C, H-1182 Budapest
HU
GYERTYÁN, István
Budapesti út hrsz. 110345/10, H-1161 Budapest
HU
VÁGÓ, István
Denevér út. 64., H-1121 Budapest
HU
NÓGRÁDI, Katalin
Kossuth Lajos u. 145/A, H-1182 Budapest
HU
GALAMBOS, János
Cserkút u. 40., H-1162 Budapest
HU
ÁGAINÉ CSONGOR, Éva
Rozália, u. 35., H-1031 Budapest
HU

(74) Agencija "Diana Protić-Tkalčić,
zastupnik za zaštitu industrijske svojine"

(54) **DERIVATI (TIO)KARBAMOIL-
CIKLOHEKSANA KAO ANTAGONISTI D3/D2
RECEPTORA**

(57)

Spoj, naznačen time, da ima formulu (I):

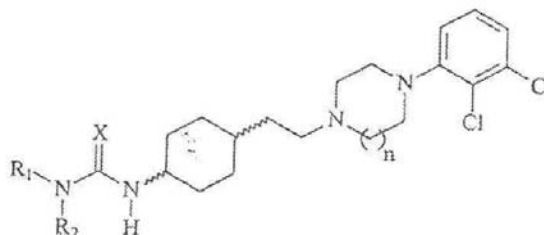

gdje R_1 i R_2 neovisno predstavljaju vodik, ili C_{1-6} alkil, s ravnim ili razgranatim lancem opcijski supstituiran s jednom ili više od sljedećih skupina: C_{1-6} alkoksikarbonil, aril, ili (C_{1-6} alkoksikarbonil)- C_{1-6} alkil, ili R_1 i R_2 mogu tvoriti heterociklični prsten sa susjednim atomom dušika, koji može biti zasićen ili nezasićen opcijski supstituiran monociklički ili biciklički prsten, koji može sadržavati heteroatome odabrane od O, N ili S, ili C_{2-7} alkenil s 1 do 3 dvostrukih veza, ili mono-, bi- ili triciklički aril opcijski supstituiran s jednom ili više od sljedećih skupina: C_{1-6} alkoksi, trifluoro C_{1-6} alkoksi, C_{1-6} alkoksikarbonil, C_{1-6} alkanoil, aril, C_{1-6} alkiltio, halogen ili cijano, ili opcijski supstituirana mono-, bi- ili triciklička cikloalkil skupina, ili aroil skupina; X predstavlja kisik ili atom sumpora; n je cijeli broj od 1 do 2, i/ili njegovi geometrijski izomeri i/ili stereoizomeri i/ili diastereomeri i/ili njegove soli i/ili njegovi hidrati i/ili solvati.

Broj ostalih patentnih zahtjeva: 7

- (11) **BAP062428** (45) 2013-06-30

(21) **BAP062428A** (22) 2006-05-03
(31) 03026629.0 (32) 2003-11-19 (33) EP
10/738,123 2003-12-18 US

(86) EP2004/013247 2004-11-19

(87) 2005/050213A 2005-06-02

(73) LABORATOIRES SERONO S.A.
Zone Industrielle de l'Ouriettaz, CH-1170 Aubonne
CH

(51) **G01N 33/566, C07K 16/28, C07K 14/705,
A61K 38/17, A61K 39/395, C12N 5/20**

(72) AURRAND-LIONS, Michel
8, rue Pierre Fatio, CH-1211 Geneva
CH
IMHOF, Beat, A.
28, chemin des Bougeries, CH-1231 Conches
CH

(74) "INTELBIRO" d.o.o.
Agencija "Diana Protić-Tkalčić,
zastupnik za zaštitu industrijske svojine"

(54) **ANGIOGENEZNI INHIBITORSKI MOLEKULI I
NJIHOVA UPOTREBA U LIJEČENJU I
DIJAGNOZI RAKA**

(57)
1. Molekul koji inhibira angiogenezu, koji je odabran iz grupe, koju sačinjava antitelo H33, proizvedeno od strane hibridoma 13H33, kao što je deponovan sa Deutsche Sammlung von Mikroorganismen und Zellkulturen GmbH, pod depozitnim pristupnim brojem DSM ACC2622, i njihovi fragmenti i derivati, koji poseduju istu specifičnost kao H33 za upotrebu kao medikament.

Broj ostalih patentnih zahtjeva: 8

OBJAVA PROŠIRENIH EVROPSKIH PATENTA UPISANIH U REGISTAR PATENATA

Bibliografski podaci svrstani su prema rastućem registarskom broju proširenog evropskog patenta. Podaci su popraćeni INID kodom /Internationally agreed Numbers for the Identification of Data/ (broj u zagradi), za identifikaciju podataka o patentima, a prema standardu WIPO ST. 9.

Prikaz redoslijeda podataka u objavljenom proširenom evropskom patentu je slijedeći:

- (11) Registarski broj proširenog evropskog patenta
- (45) Datum objave proširenog evropskog patenta u BiH
- (51) Međunarodna klasifikacija patenata prema IPC
- (21) Broj dostavljanja prevoda patentnih zahtjeva
- (21) Datum dostavljanja prevoda patentnih zahtjeva
- (96) Broj i datum evropske prijave
- (97) Datum objave podataka o priznanju evropskog patenta u EPO-u
- (31) Broj(evi) priznatog prava prvenstva (*separator ;*)
- (32) Datum(i) priznatog prava prvenstva (*separator ;*)
- (74) Zastupnik
- (54) Naziv pronalaska
- (73) Nosioc patenta
- (72) Pronalazač(i)
- (57) Prvi patentni zahtjev i naznaka broja preostalih patentnih zahtjeva

(11)BA/EP1708790

(45) 2011-03-31

(51) A61K 31/4545 (2006.01) ;
A61K 31/00 (2006.01) ;
A61K 31/519 (2006.01) ;
A61K 31/343 (2006.01) ;
A61P 25/18 (2006.01)

(21) E00403

(22) 2010-07-06

(96) 04801138 2004-12-02

(97) 2010-04-21

(31) US 725965 ; CA 2451798 ;
EP 03447279 ; EP 04447001 ;
US 752423 ; EP 04447066 ;
US 803793 ; CA 2461248 ;
EP 04025035 ; JP 2004349085 ;
US 984683 ; CA 2487529(32) 2003-12-02 ; 2003-12-02 ;
2003-12-02 ; 2004-01-05 ;
2004-01-06 ; 2004-03-18 ;
2004-03-18 ; 2004-03-18 ;
2004-10-21 ; 2004-11-04 ;
2004-11-09 ; 2004-11-15

(74) "PETOSEVIC" d.o.o.

(54) UPORABA PIPAMPERONA I
ANTAGONISTA D2-RECEPTORA ILI
ANTAGONISTA SEROTONIN/
DOPAMINA ZA LIJEČENJE
PSIHOTIČNIH POREMEĆAJA
USE OF PIPAMPERONE AND A D2-
RECEPTOR ANTAGONIST OR A
SEROTONIN/DOPAMIN ANTAGONIST
FOR THE TREATMENT OF
PSYCHOTIC DISORDERS(73) PharmaNeuroBoost N.V.
Alkerstraat 30A, 3570 Alken
BE

(72) BUNTINX, Erik

(57)

1. Uporaba pipamperona ili njegove farmaceutski prihvatljive soli za pripremu lijeka namijenjenog liječenju psihotičnih poremećaja, naznačena time, da se pipamperon ili navedene farmaceutski prihvatljive

soli tog spoja daju istovremeno sa, odvojeno od ili prije davanja spoja antagonista D2 receptora kako bi se povećao terapijski učinak ili za ubrzanje početka djelovanja terapijskog učinka navedenog antagonista D2 receptora, koja je dodatno karakterizirana time što se pipamperon daje bolesniku u dnevnoj dozi u rasponu od 5 do 15 mg djelatne tvari.

Broj ostalih patentnih zahtjeva: 8

(11) BA/EP1718337

(45) 2011-03-31

(51) A61K 45/06 (2006.01) ;
A61K 31/4178 (2006.01) ;
A61K 31/439 (2006.01) ;
A61K 31/265 (2006.01) ;
A61P 1/12 (2006.01)

(21) E00394

(22) 2010-06-24

(96) 05702484 2005-02-14

(97) 2010-05-19

(31) EP 04290384

(32) 2004-02-12

(74) "INTELBIRO" d.o.o.

(54) NOVE KOMBINACIJE ANTAGONISTA
RECEPTORA 5-HT₃ S
RACEKATODRILOM ILI
DEKSEKATODRILOM
NEW COMBINATIONS OF A
5-HT₃ RECEPTOR ANTAGONIST
WITH RACECADOTRIL OR
DEXECADOTRIL(73) BIOPROJET
30, rue des Francs-Bourgeois,
75003 Paris

FR

(72) SCHWARTZ, Jean-Charles ;
LECOMTE, Jeanne-Marie

(57)

1. Kombinacije, naznačene time što se sastoje od antagonista receptora 5-HT₃ s racekatodrilom ili deksakatodrilom.

Broj ostalih patentnih zahtjeva: 18

- (11) **BA/EP1719507**
- (45) 2011-03-31
- (51) A61K 31/135 (2006.01) ;
A61P 37/00 (2006.01) ;
A61P 37/06 (2006.01) ;
A61P 19/04 (2006.01)
- (21) E00455
- (22) 2010-10-12
- (96) 06007632 2006-04-12
- (97) 2010-07-14
- (31) DK 200500529
- (32) 2005-04-13
- (74) "INTELBIRO" d.o.o.
- (54) AGONISTI BETA-2
ADRENOCEPTORA ZA LIJEČENJE
KOŽNIH BOLESTI VEZIVNOG TKIVA
Beta-2 adrenoceptor agonists for
treating connective tissue diseases of
the skin
- (73) Astion Development A/S
Fruebjergvej 3 Postbox 115,
2100 Copenhagen
DK
- (72) Weidner, Morten Sloth
- (57)
1. Agonist beta2-adrenoceptora kao terapijski aktivni sastojak za uporabu kao dermatološki lijek za topičku primjenu na kožu pojedinca za lokalno liječenje kože kutanih oblika eritemskog lupusa iz skupine koja se sastoji od subakutnog kutanog subakutnog kutanog eritemskog lupusa, kroničnog kutanog eritemskog lupusa, diskoidnog eritemskog lupusa, lupusa panikulitisa i eritemskog lupusa profundusa, kod pojedinca naznačen time da je agonist beta2-adrenoceptora određen sa strukturnom formulom I, uključujući njegove stereoizomere i njegovu farmaceutski prihvatljivu sol,

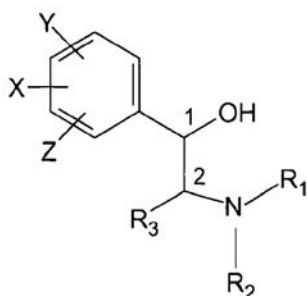

pri čemu oznake Z, X, i Y nezavisno označavaju radikale odabrane iz skupine koja se sastoji od H; supstituiranog C₁₋₆-alkila, C₄₋₆-cikloalkila, C₂₋₆-alkenila, C₂₋₆-alkinila, C₁₋₆-alkoksila, fenila, C₇₋₁₄ alkarila i C₇₋₁₄ alkheterociklila; OOR', CN, NH-CO-NH₂, NH-CO, trihalogenmetila, halogena, OH, OR', NH₂, NHR', NR'R", CO, CO- R', HSO₂, R'-SO₂, NH-SO₂- R' i pri čemu su dvije skupine odabrane od Z, X i Y zajedno tvore 5 ili 6 člani ugljikov prsten ili ugljikov prsten sa jednim atomom dušika (N) u prstenu;

oznake R₁ i R₂ nezavisno označavaju radikal odabran iz skupine koja se sastoji od H, C₁₋₆-alkila, C₄₋₆-cikloalkila, C₂₋₆-alkenila, C₂₋₆-alkinila, C₁₋₆-alkoksila, C₇₋₁₄ alkarila, C₇₋₁₄ alkheterociklila, ili pri čemu R₁ i R₂ zajedno tvore 5 ili 6 člani ugljikov prsten ili ugljikov prsten sa jednim atomom dušika (N) u prstenu;

oznaka R₃ označava radikal odabran iz skupine koja se sastoji od H, halogena, C₁₋₆-alkila, C₄₋₆-cikloalkila, C₂₋₆-alkenila i C₂₋₆-alkinila;

skupine C₁₋₆-alkil, C₄₋₆-cikloalkil, C₂₋₆-alkenil, C₂₋₆-alkinil, C₁₋₆-alkoksil, C₇₋₁₄ alkaril, i C₇₋₁₄ alkheterociklil su po izboru mono ili di-supstituirane sa NH₂, NHR', NR'R", OH, cijano, nitro i halogen; i

oznake R' i R" nezavisno označavaju radikal odabran iz skupine koja se sastoji od C₁₋₆-alkila, C₄₋₆-cikloalkila, C₂₋₆-alkenila, C₂₋₆-alkinila, C₁₋₆-alkoksila, C₇₋₁₄ alkarila i C₇₋₁₄ alkheterociklila; i

pri čemu atom ugljika C₁ iz strukturne formule I označava asimetrični atom ugljika koji ima R-konfiguraciju.

Broj ostalih patentnih zahtjeva: 31

(11) **BA/EP1730110**

(45) 2011-03-31

(51) C07D 209/52 (2006.01) ;
 C07D 209/56 (2006.01) ;
 C07D 491/04 (2006.01) ;
 C07K 5/08 (2006.01) ;
 C07K 5/02 (2006.01) ;
 A61K 31/403 (2006.01) ;
 A61K 31/407 (2006.01) ;
 A61P 31/12 (2006.01)

(21) E00414

(22) 2010-07-30

(96) 05723607 2005-02-24

(97) 2010-06-09

(31) US 548670 P

(32) 2004-02-27

(74) "INTELBIRO" d.o.o.

(54) JEDINJENJA SUMPORA KAO
 INHIBITORI NS3 SERIN PROTEAZE
 HEPATITIS C VIRUSA
 SULFUR COMPOUNDS AS
 INHIBITORS OF HEPATITIS C VIRUS
 NS3 SERINE PROTEASE

(73) Merck Sharp & Dohme Corp.
 126 East Lincoln Avenue,
 Rahway, New Jersey 07065
 US

(72) BENNETT, Frank ; LOVEY, Raymond
 G. ; HUANG, Yuhua ;
 HENDRATA, Siska ; SAKSENA, Anil,
 K. ; BOGEN, Stephane, L. ;
 LIU, Yi-Tsung ; NJOROGÉ, F.,
 George ; VENKATRAMAN, Srikanth ;
 CHEN, Kevin, X. ;
 SANNIGRAHI, Mousumi ;
 ARASAPPAN, Ashok ;
 GIRIJAVALLABHAN, Viyyoor, M. ;
 VELAZQUEZ, Francisco ; NAIR, Latha

(57)

1. Jedinjenja, ili enantiomeri, stereoizomeri, rotameri, tautomeri, i racemati navedenih jedinjenja, ili farmaceutske prihvatljive soli ili solvati navedenih jedinjenja, pri čemu navedeno jedinjenje ima opšu strukturu prikazanu formulom I:

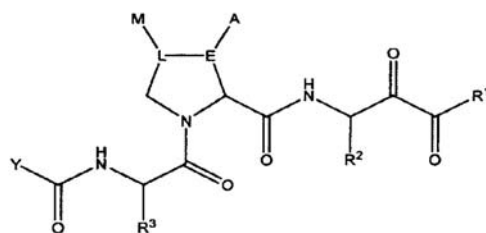

gdje:

R¹ je H, OR⁸, NR⁹R¹⁰, ili CHR⁹R¹⁰, gdje R⁸, R⁹ i R¹⁰ mogu biti isti ili različiti, a svaki je neovisno odabran iz grupe koja se sastoji od H, alkil-, alkenil-, alkinil-, aril-, heteroalkil-, cikloalkil-, heterociklil -, arilalkil-, and heteroarilalkil;

A and M mogu biti isti ili različiti, a svaki je neovisno odabran izmedju R, OR, NHR, NRR', SR, SO₂R, i halo; ili su A i M povezani jedan s drugim tako da komponenta:

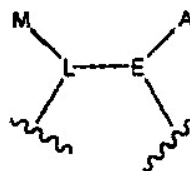

prikazana gore u Formuli I formira bilo tro-, četvero-, šesto-, sedmo- ili osmo-člani cikloalkil, četvero- do osmo-člani heterociklil, šesto- do deseto-člani aril, ili peto- do deseto-člani heteroaril;

E je C(H) ili C(R);

L je C(H), C(R), CH₂C(R), ili C(R)CH₂;

R, R', R², i R³ mogu biti isti ili različiti, a svaki je neovisno odabran izmedju grupe koja se sastoji od H, alkil, alkenil, cikloalkil, heterociklil, aril, arilalkil, heteroaril, and heteroarilalkil, ili alternativno R i R' i NRR' su povezani jedan s drugim tako da NRR' formira četvero do osmo-člani heterociklil;

ili je R² odabrano iz grupe koja se sastoji od sljedeć komponenti:

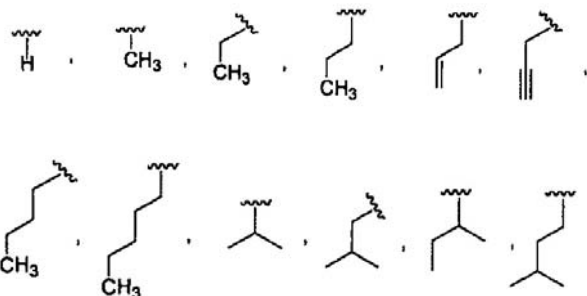

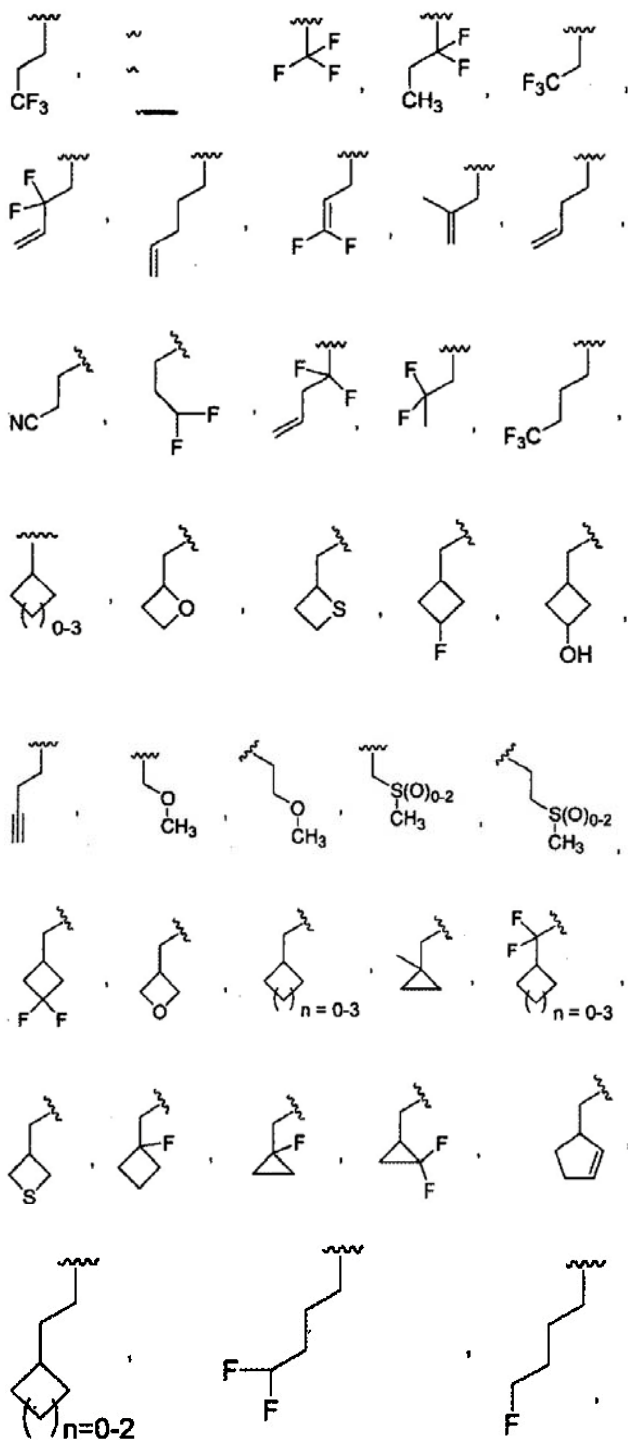

a Y je odabran izmedju sljedećih komponenti: gdje G je NH ili O; a R¹⁵, R¹⁶, R¹⁷ i R¹⁸ mogu biti isti ili

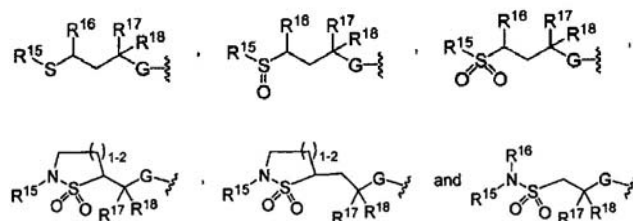
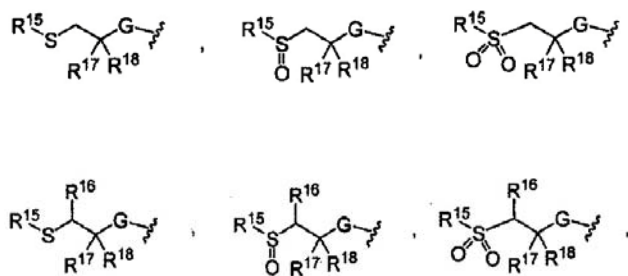

različiti, a svaki je neovisno odabran izmedju grupe koja se sastoji od H, alkil, alkenil, alkinil, cikloalkil, heterociklil, aril, i heteroaril, ili alternativno, (i) R¹⁵ i R¹⁶ su povezani jedan s drugim tako da formiraju četvero do osmo-članu cikličnu strukturu, i (ii) na isti način, neovisno R¹⁷ i R¹⁸ su povezani jedan s drugim tako da formiraju tro- do osmo-članu cikloalkil ili heterociklil ; gdje svaki od navedenih alkila, arila, heteroarila, cikloalkila ili heterociklila mogu biti nesupstituirani ili opcionalno neovisno supstituirani sa jednom ili više komponenti odabranih iz grupe koja se sastoji od: hidroksi, alkoksi, ariloksi, tio, alkiltio, ariltio, amino, amido, alkilamino, arilamino, alkilsulfonil, arilsulfonil, sulfonamido, alkilsulfonamido, arilsulfonamido, alkil, aril, heteroaril, keto, karboksi, carbalkoksi, karboksamido, alkoksikarbonilamino, alkoksikarboniloksi, alkilureido, arilureido, halo, cijano, and nitro, gdje: "alkil" označava alifatsku ugljikovodoničnu grupu koja može biti ravna ili razgranata i sadrži 1 do 20 atoma karbonska u lancu;"alkenil" označava alifatsku ugljikovodoničnu grupu koja sadrži najmanje jednu dvostruku vezu karbon-karbon, i koja može biti ravna ili razgranata i sadrži 2 do 15 atoma karbonska u lancu;"alkinil" označava alifatsku ugljikovodoničnu grupu koja sadrži najmanje jednu trostruku vezu karbon-karbon i koja može biti ravna ili razgranata i sadrži 2 do 15 atoma karbonska u lancu;"aril" označava aromatski monociklični ili multiciklični prstenasti sistem koji sadrži 6 do 14 atoma karbonska;"heteroaril" označava aromatski monociklični ili multiciklični prstenasti sistem koji sadrži 5 do 14 atoma u prstenu, kod kojeg je jedan ili više atoma u prstenu element koji nije karbon;"aralkil" or "arilalkil" označava aril-alkil- grupu kod koje su aril i alkil kako je prethodno opisano, a gdje je veza za roditeljsku komponentu preko alkila;"alkilaril" označava alkil-aril- grupu kod koje su alkil i aril kako je prethodno opisano, a gdje je veza za roditeljsku komponentu preko arila;"cikloalkil" označava ne-aromatski mono- ili multiciklični prstenasti sistem koji sadrži 3 do 10 atoma karbonska;"halogen" ili "halo" označava fluor, hlor, brom, ili jod;"heterociklil" označava ne-aromatski zasićeni monociklični ili multiciklični prstenasti sistem koji sadrži 3 do 10 atoma u prstenu gdje je jedan ili više atoma u prstenastom sistemu element koji nije karbon, gdje nema susjednih atoma oksigena i/ili sumpora prisutnih u prstenastom sistemu;"alkinilalkil" označava alkinil-alkil- grupu kod koje su alkinil i alkil kako je prethodno opisano, gdje je veza za roditeljsku komponentu preko alkila;

“heteroaralkil” označava heteroaril-alkil- grupu kod koje su heteroaril i alkil kako je prethodno opisano, gdje je veza za roditeljsku komponentu preko alkila;

“alkoksi” označava alkil-O- grupu kod koje je alkil grupa kako je prethodno opisano, gdje je veza za roditeljsku komponentu preko etera oksigena;

“ariloksi” označava aril-O-grupu kod koje je aril grupa kako je prethodno opisano, gdje je veza za roditeljsku komponentu preko etera oksigena;

“alkiltio” označava alkil-S- group kod koje je alkil grupa kako je prethodno opisano, gdje je veza za roditeljsku komponentu preko sumpora;

“ariltio” označava aril-S- grupu kod koje je aril grupa kako je prethodno opisano, gdje je veza za roditeljsku komponentu preko sumpora;

“alkilsulfonil” označava alkil-S(O₂)- grupu gdje je veza za roditeljsku komponentu preko sulfonila; i

“arilsulfonil” označava aril-S(O₂)- grupu gdje je veza za roditeljsku komponentu preko sulfonila.

- (11) **BA/EP1771468**
- (45) 2011-03-31
- (51) C12N 5/16 (2006.01) ;
C12N 15/28 (2006.01) ;
C07K 14/705 (2006.01)
- (21) e00363
- (22) 2010-04-20
- (96) 05764208 2005-07-21
- (97) 2010-01-20
- (31) EP 04017907
- (32) 2004-07-29
- (74) INJA PAŠALIĆ
- (54) TUMOR-HOMING ĆELIJE DOBIJENE BIOLOŠKOM MANIPULACIJOM DA BI PROIZVELE TUMORSKU NEKROZU SRODNU APOPTOZI UKLJUČUJUĆI I LIGAND (TRAIL)
TUMOR-HOMING CELLS ENGINEERED TO PRODUCE TUMOR NECROSIS FACTOR-RELATED APOPTOSIS-INDUCING LIGAND (TRAIL)
- (73) Dompe' S.P.A.
Località Campo di Pile sne,
67100 L'Aquila
IT
- (72) GIANNI, Alessandro, M. ;
CARLO-STELLA, Carmelo ;
COLOTTA, Francesco
- (57) 1. CD34+ hematopoetske ćelije iz periferne krvi pacijenata sa karcinomom tretiranih faktorom rasta i transducirane sa induktorom apoptoze vezane za faktor tumorske nekroze,

Broj ostalih patentnih zahtjeva: 46

Broj ostalih patentnih zahtjeva: 6

- (11) **BA/EP1786785**
 (45) 2011-03-31
 (51) C07D 241/20 (2006.01)
 (21) E00382
 (22) 2010-05-27
 (96) 05779735 2005-08-15
 (97) 2010-04-07
 (31) US 605086 P
 (32) 2004-08-26
 (74) "INTELBIRO" d.o.o.
 (54) ENANTIOMERNO ČISTI
 AMINOHETEROARILNI SPOJEVI KAO
 INHIBITORI PROTEINSKIH KINAZA
 ENANTIOMERICALLY PURE
 AMINOHETEROARYL COMPOUNDS
 AS PROTEIN KINASE INHIBITORS
 (73) Pfizer, Inc.
 235 East 42nd Street, New York,
 NY 10017
 US

(57)

1. Enantiomerno čisti spoj formule 1

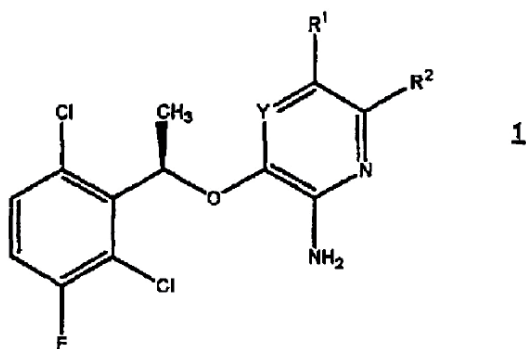

naznačen time što:

Y je N ili CR¹²;

R¹ se bira između vodika, halogena, C₆₋₁₂ arila, 5-12-eročlanog heteroarila (gdje heteroaril predstavlja furan, tiofen, pirol, pirolin, piperidin, dioksolan, oksazol, tiazol, imidazol, imidazolin, imidazolidin, pirazol, pirazolin, pirazolidin, izoksazol, izotiazol, oksadiazol, triazol, tiadiazol, piran, piridin, piperidin, dioksan, morfolin, ditian, tiomorfolin, piridazin, pirimidin, pirazin,

piperazin, triazin, tritian ili azetidin), C₃₋₁₂ cikloalkila, 3-12-eročlanog heteroalocikla, -O(CR⁶R⁷)_nR⁴, -C(O)R⁴, -C(O)OR⁴, -CN, -NO₂, -S(O)_mR⁴, -SO₂NR⁴R⁵, -C(O)NR⁴R⁵, -NR⁴C(O)R⁵, -C(=NR⁶)NR⁴R⁵, C₁₋₆ alkila, C₂₋₈ alkenila, te C₂₋₈ alkinil; gdje je svaki vodik u R¹ je izborno zamijenjen jednom ili više skupina R³;

R² je vodik;

svaki R³ je neovisno halogen, C₁₋₁₂ alkil, C₂₋₁₂ alkenil, C₂₋₁₂ alkinil, C₃₋₁₂ cikloalkil, C₆₋₁₂ aril, 3-12-eročlani heteroalocikl, 5-12-eročlani heteroaril, -S(O)_mR⁴, -SO₂NR⁴R⁵, -S(O)₂OR⁴, -NO₂, -NR⁴R⁵, -(CR⁶R⁷)_nOR⁴, -CN, -C(O)R⁴, -OC(O)R⁴, -O(CR⁶R⁷)_nR⁴, -NR⁴C(O)R⁵, -(CR⁶R⁷)_nC(O)OR⁴, -(CR⁶R⁷)_nOR⁴, -(CR⁶R⁷)_nC(O)NR⁴R⁵, -(CR⁶R⁷)_nNCR⁴R⁵, -C(=NR⁶)NR⁴R⁵, -NR⁴C(O)NR⁵R⁶, -NR⁴S(O)_pR⁵ ili -C(O)NR⁴R⁵, gdje je svaki vodik u R³ izborno zamijenjen s R⁸, a skupine R³ na susjednim atomima mogu se kombinirati kako bi tvorile C₆₋₁₂ arilnu, 5-12-eročlanu heteroarilnu, C₃₋₁₂ cikloalkilnu ili 3-12-eročlanu heteroalocikličku skupinu;

svaki R⁴, R⁵, R⁶ i R⁷ je neovisno vodik, halogen, C₁₋₁₂ alkil, C₂₋₁₂ alkenil, C₂₋₁₂ alkinil, C₃₋₁₂ cikloalkil, C₆₋₁₂ aril, 3-12-eročlani heteroalocikl, 5-12-eročlani heteroaril; ili bilo koja dva od R⁴, R⁵, R⁶ i R⁷ vezana na isti atom dušika mogu se, zajedno s dušikom na kojeg su vezani, kombinirati kako bi tvorili 3 do 12-eročlanu heteroalocikličku ili 5-12-eročlanu heteroarilnu skupinu koja izborno sadrži 1 do 3 dodatna heteroatoma, koje se bira između N, O, te S; ili bilo koja dva od R⁴, R⁵, R⁶ i R⁷ vezana na isti atom ugljika mogu se kombinirati kako bi tvorili C₃₋₁₂ cikloalkilnu, C₆₋₁₂ arilnu, 3-12-eročlanu heteroalocikličku ili 5-12-eročlanu heteroarilnu skupinu; gdje je svaki vodik u R⁴, R⁵, R⁶ i R⁷ izborno zamijenjen s R⁸;

svaki R⁸ je neovisno halogen, C₁₋₁₂ alkil, C₂₋₁₂ alkenil, C₂₋₁₂ alkinil, C₃₋₁₂ cikloalkil, C₆₋₁₂ aril, 3-12-eročlani heteroalocikl, 5-12-eročlani heteroaril, -NH₂, -CN, -OH, -O-C₁₋₁₂ alkil, -O-(CH₂)_nC₃₋₁₂ cikloalkil, -O-(CH₂)_nC₆₋₁₂ aril, -O-(CH₂)_n(3-12-eročlani heteroalocikl) ili -O-(CH₂)_n(5-12-eročlani heteroaril); gdje je svaki vodik u R⁸ izborno zamijenjen s R¹¹;

svaki R¹¹ je neovisno halogen, C₁₋₁₂ alkil,

C_{1-12} alkoksi, C_{3-12} cikloalkil, C_{6-12} aril, 3-12-eročlani heteroalicykl, 5-12-eročlani heteroaril, $-O-C_{1-12}$ alkil, $-O-(CH_2)_{2/n}C_{3-12}$ cikloalkil, $-O-(CH_2)_{2/n}C_{6-12}$ aril, $-O-(CH_2)_{2/n}$ (3-12-eročlani heteroalicykl), $-O-(CH_2)_{2/n}$ (5-12-eročlani heteroaril) ili $-CN$, gdje je svaki vodik u R^{11} izborna zamijenjen halogenom, $-OH$, $-CN$, $-C_{1-12}$ alkilom, koji može biti djelomično ili posve halogeniran, $-O-C_{1-12}$ alkilom, koji može biti djelomično ili posve halogeniran, $-CO$, $-SO$ ili $-SO_2$;

R^{12} je vodik;

svaki m je neovisno 0, 1 ili 2;

svaki n je neovisno 0, 1, 2, 3 ili 4;

svaki p je neovisno 1 ili 2;

ili njegova farmaceutski prihvatljiva sol, hidrat ili solvat.

Broj ostalih patentnih zahtjeva: 8

(11) **BA/EP1818057**

(45) 2011-03-31

(51) A61K 31/47 (2006.01) ;
A61K 9/20 (2006.01) ;
A61K 9/28 (2006.01) ;
A61P 11/06 (2006.01)

(21) E00390

(22) 2010-06-18

(96) 06252449 2006-05-09

(97) 2010-04-21

(31) US 772258 P

(32) 2006-02-09

(74) "ŽIVKO MIJATOVIĆ & PARTNERS"

(54) d.o.o., Sarajevo
Stabilne farmaceutske formulacije
montelukast natrijuma
Stable pharmaceutical formulations of
montelukast sodium

(73) TEVA PHARMACEUTICAL

INDUSTRIES LTD.

5 Basel Street, P.O. Box 3190,

49131 Petah Tiqva

IL

(72) Hrakovsky, Julia ; Tenengauzer, Ruth ;
Bogomolny, Grigory ; Dolitsky, Yehudit

(57)

1. Stabilna farmaceutska kompozicija u obliku tablete obložene filmom koja sadrži montelukast ili njegovu so i farmaceutski prihvatljiv inertni punilac izabran od najmanje jednog od razblaživača, vezujućeg sredstva, sredstva za raspadanje, sredstva za vlaženje, lubrikanta ili klizajućeg sredstva, uz uslov da farmaceutski prihvatljivi inertni punilac nije mikrokristalna celuloza, pri čemu je farmaceutska kompozicija pripremljena direktnim presovanjem iz suve mešavine.

Broj ostalih patentnih zahtjeva: 17

- (11) **BA/EP1827138**
 (45) 2011-03-31
 (51) A23L 1/30 (2006.01) ;
 A23L 2/39 (2006.01) ;
 A61P 37/02 (2006.01)
 (21) E00411
 (22) 2010-07-27
 (96) 05814321 2005-12-12
 (97) 2010-04-28
 (31) YU 108004
 (32) 2004-12-13
 (74) DRAGAN MIĆUNOVIĆ
 (54) SUVI KONCENTRAT ZA
 SPRAVLJANJE DIJETETSKOG
 OSVJEŽAVAJUĆEG NAPITKA KOJI U
 SEBI SADRŽI Fe, MATIČNI
 MLEČ I C VITAMIN I POSTUPAK ZA
 NJEGOVO DOBIJANJE
 DRY CONCENTRATE FOR MAKING
 DIETETIC SOFT DRINK CONTAINING
 Fe, BEE BREAD AND VITAMIN C AND
 ITS PRODUCTION PROCESS
 (73) Mogorovic, Milos
 Kavatarska 14, 11000 Beograd
 YU
 (72) Mogorovic, Milos
 (57)

1. Suvi koncentrat za spravljanje dijetetskog osvežavajućeg napitka, naznačen time što ga čine sirovinske komponente: liofilizirani matični mleč, helatno gvožđe(20%) vitamin C, voćna kiselina u prahu. naročito anhidrovana limunska kiselina, mikronizirani SiO₂ ili MgO, mešavina prirodne arome i boje, i saharoza kao nosač i zaslađivač.

Broj ostalih patentnih zahtjeva: 10

- (11) **BA/EP1858861**
 (45) 2011-03-31
 (51) C07D 239/48 (2006.01) ;
 A61K 31/505 (2006.01) ;
 A61P 31/18 (2006.01) ;
 C07D 405/12 (2006.01)
 (21) E00441
 (22) 2010-09-13
 (96) 06708609 2006-03-02
 (97) 2010-07-07
 (31) EP 05101707
 (32) 2005-03-04
 (74) "INTELBIRO" d.o.o.
 (54) 2-(4-CIJANOFENIL)-6-
 HIDROKSILAMINOPYRIMIDINI KOJI
 INHIBIRAJU HIV
 HIV INHIBITING
 2-(4-CYANOPHENYL)-6-
 HYDROXYLAMINOPYRIMIDINES
 (73) Tibotec Pharmaceuticals Ltd.
 Eastgate Village, EastgateLittle
 IslandCo Cork
 IE
 (72) DE KOCK, Herman, Augustinus ;
 WIGERINCK, Piet, Piet, Tom,
 Bert, Paul
 (57)

1. Spoj formule

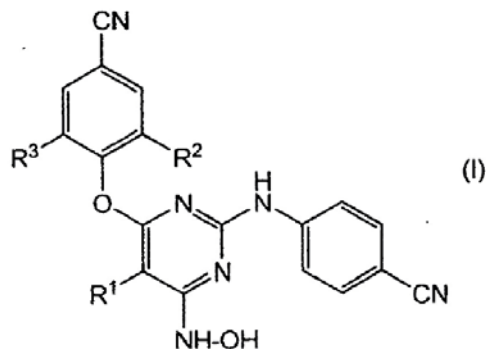

farmaceutski prihvatljiva adicijska sol; ili njegov stereokemijski izomerni oblik, naznačen time da R¹ je halo;
 R² i R³ svaki nezavisno su C₁₋₆alkyl.

Broj ostalih patentnih zahtjeva: 7

- (11) **BA/EP1864049**
 (45) 2011-03-31
 (51) F16L 21/04 (2006.01)
 (21) E00461
 (22) 2010-10-20
 (96) 06706095 2006-03-02
 (97) 2010-09-01
 (31) DK 200500337
 (32) 2005-03-04
 (74) "INTELBIRO" d.o.o.
 (54) SPOJNICA ZA CIJEVI
 PIPE COUPLING
 (73) Aage V. Kjaers Mashinfabrik a/s
 Sondergade 33, 8464 Galten
 DK
 (72) FREUDENDAHL, Erling, A.
 (57)

prirubnice (4) i koja je izvedena tako da uz pomoć aksijalnog pomicanja pomagala za ostvarivanje pritiska u odnosu na navedeni rub segmenata sa pomagala za ostvarivanje pritiska se pomiču prema unutra i prema vanjskoj prednjoj strani (16) cijevi, te time da vijci koji se pružaju kroz produžene, radijalno usmjerene otvore (29, 30) u prirubnici (4), a ta pomagala su osigurana u svrhu da u osnovi zadrže vijke radijalno u odnosu na pomagalo za ostvarivanje pritiska (8) tako da istovremeno sa pomicanjem prstenastih segmenata (10) sa pomagala za ostvarivanje pritiska (8) prema unutra sami vijci se također pomiču radijalno prema unutra.

Broj ostalih patentnih zahtjeva: 9

1. Spojnica za cijevi (1), koja se sastoji od:

- kružnog rukavca (2) koji ima barem jedan kraj za uvođenje koji je oblikovan tako da se u njega može umetnuti završetak neke cijevi, ali tako da se umetne u smjeru uvođenja (1), pri čemu navedeni rukavac sadrži produženu prirubnicu (4) koja ima završetak prednje strane (6) koji je konusnog oblika u smjeru umetanja cijevi,
- kružno pomagala za stezanje (13) koje ima prednju stranu za stezanje (24) koja je okrenuta prema vanjskoj prednjoj strani cijevi,
- kružno elastično pomagalo za brtvljenje (12) koje se nalazi između prirubnice (4) i pomagala za stezanje (13) kada se promatra u aksijalnom smjeru,
- kružno pomagalo za ostvarivanje pritiska (8),
- i
- pomagalo za stezanje tipa vijak/matica za pokretanje rukavca (2) i pomagala za ostvarivanje pritiska (8) jednog prema drugome u svrhu pokretanja prednje strane za stezanje na pomagalu za stezanje (13) i samog sredstva za brtvljenje (12) prema unutra i u smislu stezanja i zatvaranja, pri čemu je vanjska prednja strana cijevi naznačena time, da je pomagalo za ostvarivanje pritiska (8) podijeljeno u više odvojenih prstenastih segmenata (10) i ima potpurnu stranu (9) koja je prilagođena da dodiruje završetak prednje strane (6) same

- (11) **BA/EP1957310**
 (45) 2011-03-31
 (51) B60K 31/00 (2006.01) ;
 B60W 40/00 (2006.01)
 (21) E00406
 (22) 2010-07-09
 (96) 06808791 2006-11-28
 (97) 2010-04-21
 (31) GR 20050100600
 (32) 2005-12-09
 (74) "ŽIVKO MIJATOVIĆ & PARTNERS"
 d.o.o., Sarajevo
 (54) POJAČAVAČ SIGNALA KOMANDE
 ZA UBRZAVANJE VOZILA – AUTO-
 PILOT, NAMENJEN AUTOMOBILIMA
 NOVE GENERACIJE
 AMPLIFIER OF ACCELERATION
 SIGNAL - AUTO PILOT, FOR NEW
 TECHNOLOGY CARS.
 (73) Panagopoulos, Dimitrios ;
 Boulekos, Stamatios
 Pavlou Mela Str. 47,
 58100 Giannitsa Pellas ;
 Boulekos Dynamic Tatoiou Str. 84-86,
 144 52 Metamorfosi
 GR ; GR
 (72) Panagopoulos, Dimitrios ;
 Boulekos, Stamatios
 (57)

1. Pojačavač signala komande za ubrzavanje vozila, namenjen za ugradnju u automobilima nove generacije, kojim se vrši intervenisanje na signalu koji se prenosi od potencijometra papučice za gas do elektronske upravljačke jedinice vozila, pri čemu je pomenuti pojačavač programiran da prioritarno reguliše signal koji dolazi od papučice za gas i izračunava promenu ugla potencijometra papučice, na taj način omogućavajući da integrisani kompjuterski program vrši pojačavanje ulaznog signala i to u skladu sa algoritmom koji je određen stepenom promene ugaone brzine pomenutog potencijometra, a sa krajnjim ciljem da obezbedi poboljšano ubrzavanje automobila.

Broj ostalih patentnih zahtjeva: 2

- (11) **BA/EP1984350**
 (45) 2011-03-31
 (51) C07D 401/04 (2006.01) ;
 C07D 401/14 (2006.01) ;
 C07D 405/12 (2006.01) ;
 C07D 405/14 (2006.01) ;
 C07D 417/12 (2006.01);
 A61K 31/506 (2006.01) ;
 A61P 35/00 (2006.01)
 (21) E00458
 (22) 2010-10-14
 (96) 07716906 2007-01-22
 (97) 2010-08-18
 (31) US 760789 P
 (32) 2006-01-20
 (74) DRAGAN MIĆUNOVIĆ
 (54) DERIVATI PIRIMIDINA KOJI SE
 KORISTE KAO INHIBITORI PI-3
 KINAZAPYRIMIDINE DERIVATIVES
 USED AS PI-3 KINASE INHIBITORS
 (73) NOVARTIS AG
 Lichtstrasse 35, 4056 Basel
 CH
 (72) BURGER, Matthew ; NI, Zhi-jie;
 PECCHI, Sabina ; ATALLAH, Gordana;
 BARTULIS, Sarah ; FRAZIER, Kelly ;
 SMITH, Aaron ;
 VERHAGEN, Joelle ; ZHANG, Yanchen
 WAGMAN, Allan ; NG, Simon ;
 PFISTER, Keith ; POON, Daniel ;
 LOUIE, Alicia ;
 PICK, Teresa ; BARSANTI, Paul;
 IWANOWICZ, Edwin ; FANTL, Wendy
 HENDRICKSON, Thomas ;
 KNAPP, Mark ; MERITT, Hanne ;
 VOLIVA, Charles ; WIESMANN, Marion
 XIN, Xiahua

(57)
 Jedinjenje formule I:

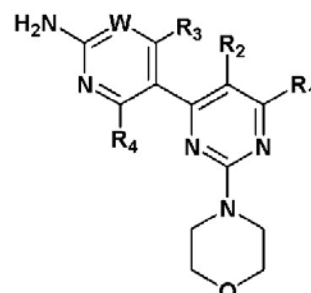

ili njen stereioizomer, tautomer, ili farmaceutski prihvatljiva so, naznačen time, što W predstavlja CRw ili N, gde je Rw odabran iz grupe koju čine:

- (1) vodonik
(2) cijano,

- (1) halogen,
(2) metil,
(3) trifluorometil,
(4) sulfonamido;

a gde je R1 odabran iz grupe koju čine:

- (1) vodonik
(2) cijano, nitro, (4) halogen,

- (1) supstituisani i nesupstituisani alkil,
(2) supstituisani i nesupstituisani alkenil,
(3) supstituisani i nesupstituisani alkinil,
(4) supstituisani i nesupstituisani aril,
(5) supstituisani i nesupstituisani heteroaril,
(6) supstituisani i nesupstituisani heterociklil,
(7) supstituisani i nesupstituisani cikloalkil,
(8) -COR1a ,
(9) -CO2R1a ,
(10) -CONR1aR1b,
(11) -NR1aR1b ,
(12) -NR1aCOR1b,
(13) -NR1aSO2R1b,
(14) -OCOR1a,
(15) -OR1a,
(16) -SR1a,
(17) -SOR1a,
(18) -SO2R1a, i
(19) -SO2NR1aR1b,

gde su R1a i R1b svaki za sebe odabrani iz grupe koju čine:

- (a) vodonik
(b) supstituisani ili nesupstituisani alkil,

- (a) supstituisani i nesupstituisani aril,
(b) supstituisani i nesupstituisani heteroaril,
(c) supstituisani i nesupstituisani heterociklil, i
(d) supstituisani i nesupstituisani cikloalkil; gde je R2 odabran iz grupe koju čine:

- (1) vodonik,
(2) cijano,

- (3) nitro,
(4) halogen,
(5) hidroksi,
(6) amino,

- (5) supstituisani i nesupstituisani alkil,
(6) -CO2R2a, i
(7) -NR2aCOR2b,

u kojoj su R2a i R2b svaka za sebe odabrani iz grupe koju čine

- (a) vodonik, i
(b) supstituisani ili

nesupstituisani alkil; gde je R3 odabran iz grupe koju sačinjavaju

- (1) vodonik,
(2) cijano,

- (3) nitro,

- (4) halogen,
(5) supstituisani i nesupstituisani alkil,
(6) supstituisani i nesupstituisani alkenil,
(7) supstituisani i nesupstituisani alkinil,
(8) supstituisani i nesupstituisani aril,
(9) supstituisani i nesupstituisani heteroaril,
(10) supstituisani i nesupstituisani heterociklil, (11) supstituisani i nesupstituisani cikloalkil,
(12) -COR3a,
(13) -NR3aR3b,
(14) -NR3aCOR3b,
(15) -NR3aSO2R3b ,
(16) -OR3a,
(17) -SR3a,
(18) -SOR3a,
(19) -SO2R3a, i
(20) -SO2NR3aR3b ,

gde su R3a i R3b svaki za sebe odabrani iz grupe koju čine: (a)

- vodonik,
(b) supstituisani ili nesupstituisani alkil,
(c) supstituisani i nesupstituisani aril,
(d) supstituisani i nesupstituisani heteroaril,
(e) supstituisani i nesupstituisani heterociklil, i
(f) supstituisani

i pstituisani cikloalkil; i gde je R4 odabran iz grupe koju čine,

- (1) vodonik, i
(2) halogen.

Broj ostalih patentnih zahtjeva: 52

(11) **BA/EP2038172**
 (45) 2011-03-31
 (51) B64C 17/06 (2006.01) ;
 F03G 3/08 (2006.01) ;
 G01C 19/00 (2006.01)
 (21) E00421
 (22) 2010-06-29
 (96) 06821400 2006-11-13
 (97) 2010-05-05
 (31) TR 200605622
 (32) 2006-10-10
 (74) "LINEA SUŠIĆ" d.o.o.
 (54) Žiroškopski uređaj
 GYROSCOPIC APPARATUS
 (73) Erke Erke Arastirmalari Ve Muhendislik
 A.S.

Halkali Merkez Mah. Basin Ekspres
 Yolu No. 5/A Kat 5, Kucukcekmece,
 34303 Istanbul

TR

(72) OZTURK, Mustafa Naci

(57)

1. Postupak za:

T) generisanje rotacionog kretanja oko izlazne ose

(11) gdje se postupak sastoji od:

postavljanja tijela (2) koje će rotirati oko prve (4),
 druge (11) i treće (16) ose, gdje je prva (4) osa
 orijentisana u odnosu na drugu (11) osu pod uglom
 (9) nagiba, gdje druga osa (11) predstavlja izlaznu
 osu (11) motora (1), gdje rotaciono kretanje tijela
 (2) oko treće ose (16) podstiče promjenu ugla (9)
 nagiba;

A) rotiranja tijela (2) oko prve ose (4)
 brzinom rotacije koja je veća od prethodno određene
 vrijednosti;

B) djelovanja momentom sile na tijelo
 (2) u pravcu treće ose (16) u cilju povećavanja ugla
 (9) nagiba kada se prva osa (4) nalazi pod odabranim
 uglom (9) nagiba u odnosu na drugu osu (11) koji je
 veći od 0° i manji od 90°;

C) ograničavanja rotacionog kretanja
 tijela (2) oko treće ose (16) u cilju smanjenja ugla
 (9) nagiba koji bi bio posljedica djelovanja suprotnog
 momenta sile i to tako da ugao (9) nagiba prve ose (4)
 u odnosu na drugu osu (11) ostane veći od 0° i manji
 od 90°; čime se inicira ili povećava brzina rotacije
 tijela (2) oko druge ose (11) kako bi se generisala
 pogonska snaga.

Broj ostalih patentnih zahtjeva: 50

(11) **BA/EP2069342**
 (45) 2011-03-31
 (51) C07D 471/04 (2006.01) ;
 A61K 31/437 (2006.01) ;
 A61P 25/00 (2006.01) ;
 A61P 19/10 (2006.01) ;
 A61P 35/00 (2006.01)
 (21) E00398
 (22) 2010-06-24
 (96) 07848251 2007-09-19
 (97) 2010-05-12
 (31) FR 0608350
 (32) 2006-09-22
 (74) "INTELBIRO" d.o.o.
 (54) DERIVATI 2-ARIL-6-
 FENILIMIDAZO[1,2-a]PIRIDINA,
 NJIHOVO DOBIVANJE I UPOTREBA
 U TERAPIJI
 2-ARYL-6-PHENYLIMIDAZO[1,2-A]
 PYRIDINE DERIVATIVES,
 PREPARATION THEREOF AND
 THERAPEUTIC USE THEREOF

(73) Sanofi-Aventis

174, Avenue de France, 75013 Paris
 FR

(72) ALMARIO GARCIA, Antonio ;

LARDENOIS, Patrick ; OLIVIER, Anne

(57)

1. Spoj formule (I):

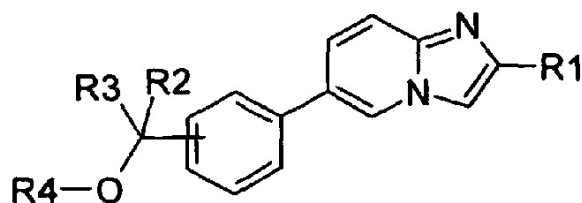

naznačen time što

R₁ je: fenilna skupina ili naftilna skupina, gdje
 te dvije skupine mogu izborno biti supstituirane
 s jednim ili više atoma ili skupina, koje se,
 međusobno neovisno, bira između sljedećih
 atoma ili skupina: halogena, (C₁-C₆)alkila,
 (C₃-C₇)cikloalkila, (C₃-C₇)cikloalkil(C₁-C₃)
 alkilena, halogen(C₁-C₆)alkila, (C₁-C₆)alkoksi,

(C₃-C₇)cikloalkoksi, (C₃-C₇)cikloalkil(C₁-C₃)alkilenoksi, halogen(C₁-C₆)alkoksi, (C₁-C₆)tioalkila, -S(O)(C₁-C₆)alkila, -S(O)₂(C₁-C₆-alkila), hidroksila, cijano, nitro, hidroksi (C₁-C₆)alkilena, NRaRb(C₁-C₆)alkilena, (C₁-C₆)alkoksi (C₁-C₆)alkilenoksi, NRaRb, CONRaRb, SO₂NRaRb, NRcCORd, OC(O)NRaRb, NRcC(O)ORe, NRcSO₂Re, aril(C₁-C₆)alkilena, aril ili heteroarila, gdje je aril ili heteroaril izborno supstituiran s jednim ili više supstituenata, koje se bira između halogena, ili (C₁-C₆)alkilne, (C₃-C₇)cikloalkilne, (C₃-C₇)cikloalkil(C₁-C₃)alkilenske, halogen(C₁-C₆)alkilne, (C₁-C₆)alkoksi, halogen(C₁-C₆)alkoksi, NRaRb, hidroksilne, nitro ili cijano skupine;

R₂ i R₃ su, međusobno neovisno,

atom vodika,

(C₁-C₆)alkilna, (C₃-C₇)cikloalkilna ili (C₃-C₇)cikloalkil(C₁-C₃)alkilenska skupina, gdje je ta skupina izborno supstituirana s Rf skupinom;

arilna skupina, gdje je aril izborno supstituiran s jednim ili više supstituenata, koje se bira između halogena ili (C₁-C₆)alkilne, (C₃-C₇)cikloalkilne, (C₃-C₇)cikloalkil(C₁-C₃)alkilenske, halogen(C₁-C₆)alkilne, (C₁-C₆)alkoksi, halogen(C₁-C₆)alkoksi, NRaRb, hidroksilne, nitro ili cijano skupine;

R₄ je: atom vodika, (C₁-C₆)alkilna, (C₃-C₇)cikloalkilna ili (C₃-C₇)cikloalkil(C₁-C₃)alkilenska skupina, gdje je ta skupina izborno supstituirana s Rf skupinom;

arilna skupina, gdje je aril izborno supstituiran s jednim ili više supstituenata, koje se bira između halogena ili (C₁-C₆)alkila, (C₃-C₇)cikloalkila, (C₃-C₇)cikloalkil(C₁-C₃)alkilena, halogen(C₁-C₆)alkila, (C₁-C₆)alkoksi, (C₃-C₇)cikloalkoksi, (C₃-C₇)cikloalkil(C₁-C₃)alkilenoksi, halogen(C₁-C₆)alkoksi, NRaRb, hidroksilne, nitro, cijano, (C₁-C₆)alkil(CO)-, CONRaRb, NRcCORd, OC(O)NRaRb, NRcC(O)ORe ili arilne skupine, gdje je aril izborno supstituiran s jednim ili više supstituenata, koje se bira između halogena ili (C₁-C₆)alkilne, (C₃-C₇)cikloalkilne, (C₃-C₇)cikloalkil(C₁-C₃)alkilenske, halogen(C₁-C₆)alkilne, (C₁-C₆)alkoksi, halogen(C₁-C₆)alkoksi, NRaRb, hidroksilne, nitro ili cijano skupine;

Ra i Rb su, međusobno neovisno, atom vodika ili (C₁-C₆)alkil, (C₃-C₇)cikloalkil, (C₃-C₇)cikloalkil(C₁-C₃)alkilenska, aril(C₁-C₆)alkilenska ili arilna skupina;

ili Ra i Rb tvore, zajedno s atomom dušika koji ih nosi, azetidinsku, pirolidinsku, piperidinsku, azepinsku, morfolinsku, tiomorfolinsku,

piperazinsku ili homopiperazinsku skupina, gdje je ta skupina izborno supstituirana s (C₁-C₆)alkilnom, (C₃-C₇)cikloalkilnom, (C₃-C₇)cikloalkilnom (C₁-C₆)alkilenskom, arilnom ili aril(C₁-C₆)alkilenskom skupinom;

Rc i Rd su, međusobno neovisno,

atom vodika ili (C₁-C₆)alkilna, (C₃-C₇)cikloalkilna, (C₃-C₇)cikloalkil(C₁-C₃)alkilenska, aril(C₁-C₆)alkilenska i arilna skupina;

ili Rc i Rd zajedno tvore (C₂-C₆)alkilensku skupinu;

Re je (C₁-C₆)alkilna, (C₃-C₇)cikloalkilna, (C₃-C₇)cikloalkil(C₁-C₃)alkilenska, aril(C₁-C₆)alkilenska i arilna skupina;

ili Rc i Re zajedno tvore (C₂-C₆)alkilensku skupinu;

Rf je atom halogena ili (C₁-C₆)alkoksi, halogen(C₁-C₆)alkoksi, (C₃-C₇)cikloalkoksi, (C₃-C₇)cikloalkil(C₁-C₆)alkilenoksi, hidroksilna, cijano, NRaRb, C(O)NRaRb, NRcCORd, OC(O)NRaRb, NRcCOORe, SO₂NRaRb, NRcSO₂Re, aril(C₁-C₆)alkilenska ili arilna skupina, gdje je aril izborno supstituiran s jednim ili više supstituenata, koje se bira između halogena ili (C₁-C₆)alkilne, (C₃-C₇)cikloalkilne, (C₃-C₇)cikloalkil(C₁-C₃)alkilenske, halogen(C₁-C₆)alkilne, (C₁-C₆)alkoksi, halogen(C₁-C₆)alkoksi, NRaRb, hidroksilne, nitro ili cijano skupine;

u obliku baze ili adicijske soli s kiselinom.

Broj ostalih patentnih zahtjeva: 19

- (11) **BA/EP2081839**
- (45) 2011-03-31
- (51) B65D 17/50 (2006.01) ;
B65D 47/26 (2006.01) ;
B65D 43/18 (2006.01)
- (21) E00586
- (22) 2011-04-22
- (96) 07834898 2007-10-19
- (97) 2011-01-26
- (31) PL 38089606
- (32) 2006-10-23
- (74) DRAGAN MIĆUNOVIĆ
- (54) ZAVRŠNI ZATVARAČ AMBALAŽE
PRVENSTVENO NAMJENJENE ZA
NAPITKE
AN END CLOSURE OF A CONTAINER
PRIMARILY INTENDED FOR
BEVERAGES
- (73) "COMMODUM" Arkadiusz Kaczmarek
ul. Rejenta 22 A, 80-119 Gdansk
PL
- (72) MILKOWSKI, Bogumil ;
LEWANDOWSKI, Dariusz ;
TOBOROWICZ, Andrzej

manja od površine baze valjkastog elementa (9) te je pričvršćena na unutrašnju površinu završnog zatvarača duž ruba ventila (5) i na površinu baze valjkastog elementa (9) duž ruba rupe (12) na foliji (11).

Broj ostalih patentnih zahtjeva: 11

(57)

1. Završni zatvarač spremnika prvenstveno namijenjenog pićima, koji se sastoji od tijela koje je čvrsto pričvršćeno na spremnik i naprave za otvaranje koja se dodatno može koristiti za pokrivanje otvora, tijelo (1) ima pričvršnu rupu (4), kao i prolaznu rupu (3), pri čemu je predmetna prolazna rupa (3) čvrsto zatvorena do prvog otvaranja uz pomoć ventila (5) koji ima rupu oko koje se, u bitnoj mjeri okomito u odnosu na površinu rupe, nalaze najmanje dva zupca (7) koji su s mogućnošću rotiranja postavljeni u pričvršnu rupu (4) s unutrašnje strane završnog zatvarača te su u međudjelovanju s izbočinom (6) koja ima polugu (13) koja završava valjkastim elementom (9) koji na svojoj bočnoj površini ima najmanje jedan nosač (10) te je s mogućnošću rotiranja postavljen u pričvršnu rupu (4) s vanjske strane završnog zatvarača, naznačen time što su ventil (5) i izbočina (6) zapečaćeni i imobilizirani s unutrašnje strane završnog zatvarača pomoću plastične folije (11) na kojoj je rupa (12), a koja plastična folija (11) ima površinu koja je

(11) **BA/EP2081951**

pri čemu R1 može biti atom vodika a R2 hidroksilna skupina, ili R1 i R2 zajedno mogu biti okso skupina.

(45) 2011-03-31

(51) C07J 1/00 (2006.01) ;
C07J 21/00 (2006.01) ;
C07J 51/00 (2006.01) ;
A61K 31/567 (2006.01) ;
A61P 5/36 (2006.01)

(21) E00399

(22) 2010-06-28

(96) 07819866 2007-11-14

(97) 2010-04-21

Broj ostalih patentnih zahtjeva: 24

(31) DE 102006054535

(32) 2006-11-15

(74) "INTELBIRO" d.o.o.

(54) ANTAGONISTI RECEPTORA
PROGESTERONA
PROGESTERONE RECEPTOR
ANTAGONISTS

(73) Bayer Schering Pharma

Aktiengesellschaft

Müllerstrasse 178, 13353 Berlin

DE

(72) FUHRMANN, Ulrike ; SCHMIDT, Anja ;

CLEVE, Arwed ; PETROV, Orlin ;

GARKE, Gunnar ; PRUEHS, Stefan ;

BRUDNY-KLOEPPEL, Margarete ;

ROTTMANN, Antje ;

HASSELMANN, Rainer ;

SCHULTZE-MOSGAU, Marcus ;

MOELLER, Carsten

(57)

Antagonist receptora progesterona naznačen time da je općenite formule I:

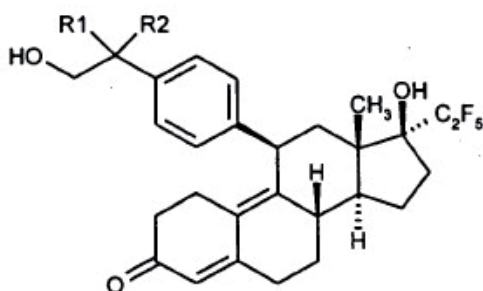

INDUSTRIJSKI DIZAJN INDUSTRIAL DESIGNS

OBJAVA INDUSTRIJSKOG DIZAJNA

Bibliografski podaci svrstani su prema rastućem registarskom broju industrijskog dizajna

Podaci su popraćeni INID kodom/Internationally agreed Numbers for the Identification of Data/(br. u zagradi)
za identifikaciju podataka o patentima a prema standardu WIPO ST.80.

Prikaz redosleda podataka u objavljenom industrijskom dizajnu je slijedeći:

- (11) **Registarski broj industrijskog dizajna** (15) Datum registracije industrijskog dizajna
- (21) Registarski broj prijave industrijskog dizajna (22) Datum podnošenja prijave ind. dizajna
- (73) **Nosilac(oci)industrijskog dizajna**
- (72) Autor(i) industrijskog dizajna
- (30,23) Podaci o priznatom pravu prvenstva (broj prioritete prijave, datum podnošenja i država)
- (18) Datum do kojeg važi priznato pravo industrijskog dizajna
- (54) **Naziv predmeta zaštite**

(55) PRIKAZ PREDMETA
ZAŠTITE

- (57) Opis karakterističnih obilježja predmeta zaštite, uključujući i naznaku boja
- (51) **Međunarodna klasifikacija za industrijski dizajn prema Lokarnskom aranžmanu**
- (28) Predmet prijave-dvodimenzionalan ili trodimenzionalan; ukupan broj predmeta zaštite
- (74) Zastupnik(ici)

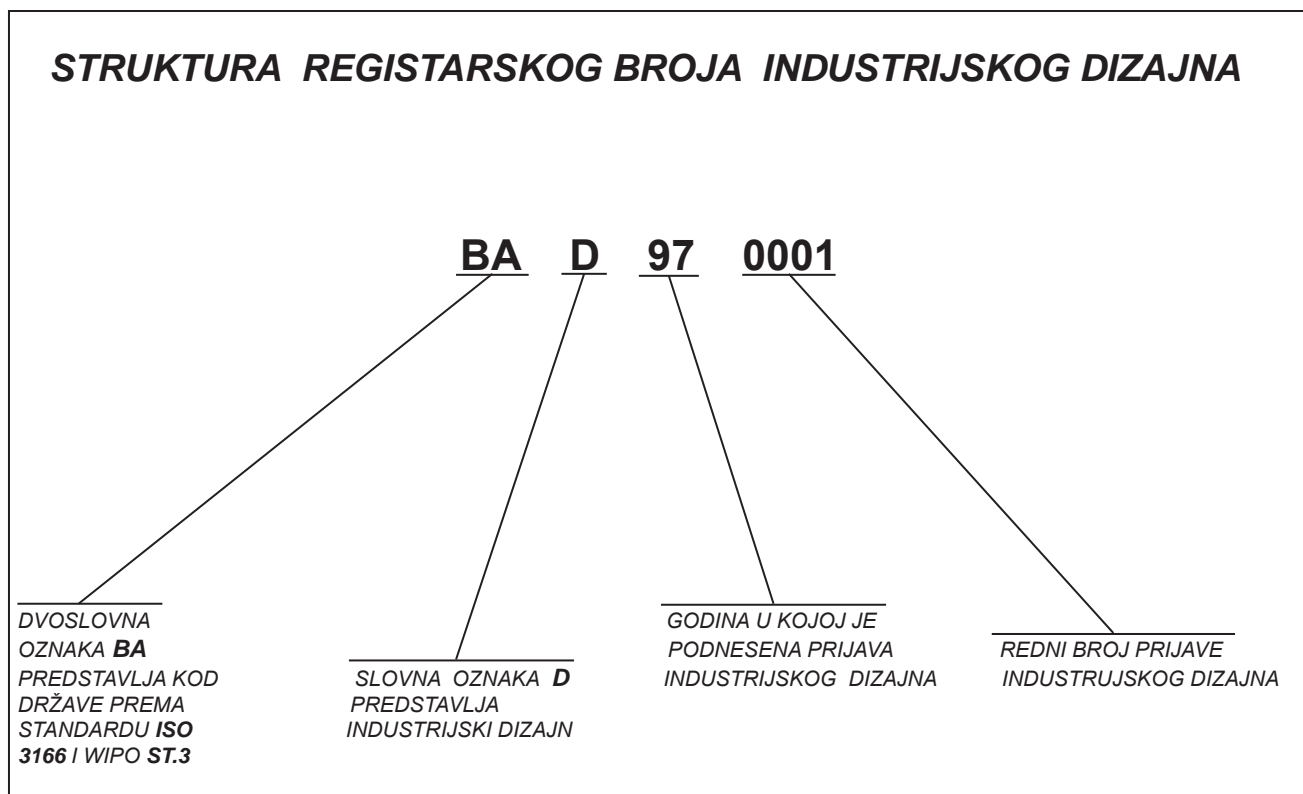

Napomena:

U skladu sa Zakonom o industrijskom vlasništvu (Službeni glasnik BiH br. 03/02) i članom 14. tačka 3. Pravilnik o industrijskom dizajnu (Službeni glasnik BiH br. 22/02) u strukturi registarskog broja industrijskog dizajna mijenja se slova oznaka "MU" sa slovom oznakom "D". Nova struktura registarskog broja industrijskog dizajna primjenjuje se samo za prijave industrijskog dizajna podnešene nakon stupanja na snagu Pravilnika o industrijskom dizajnu

(11) **BAD 11538** (15) 2013-05-15

(21) BAD 11538A (22) 2011-11-03

(73) **ROZIĆ Vidan**
Fra. Didaka Buntića 147,
88000 Mostar, BA

(72) ROZIĆ Vidan
 Fra. Didaka Buntića 147,
 88000 Mostar, BA

(30) Nije zatraženo

(18) 2016-11-03

(54) **AUTOMAT ROLETE**

(55)



SL.1.1



SL.1.2



SL.1.3

(51) **LOC (9) CI. 25-02**

(28) trodimenzionalan 1 (jedan)

(74) Nema Zastupnika

(11) **BAD 12583** (15) 2013-05-14

(21) BAD 12583A (22) 2012-09-24

(73) **DERVIŠEVIĆ Alem**
Geteova br.1 ,
71000 Sarajevo, BA

(72) DERSIŠEVIĆ Alem
 Geteova br.1 ,
 71000 Sarajevo, BA

(30) Nije zatraženo

(18) 2017-09-24

(54) **VERTIKALNI PROFIL ZA KLIZNE**
SISTEME

(55)

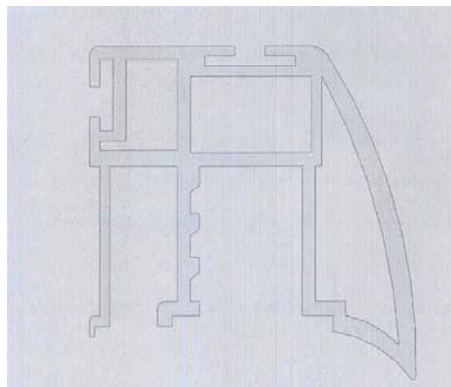

SL.1.1

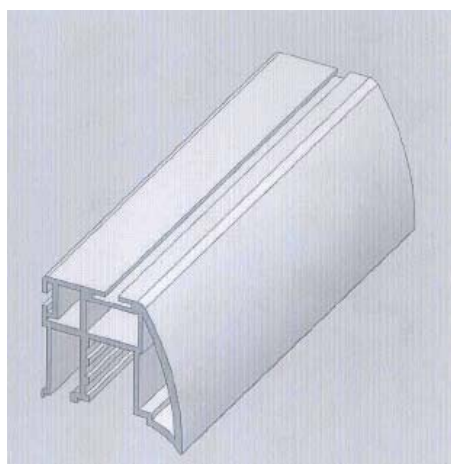

SL.1.2

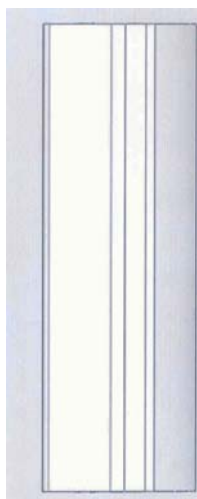

SL.1.3



SL.1.4

(51) **LOC(9) CI. 06-06**

(28) trodimenzionalan 1 (jedan)

(74) **“Linea Sušić” d.o.o.**
Maršala Tita 30/IV,
71000 Sarajevo, BA

INDEX PREMA RASTUĆEM REGISTARSKOM BROJU INDUSTRIJSKOGA DIZAJNA

Registarski broj industrijskoga dizajna

11538

12583

INDEX PREMA MEĐUNARODNOJ KLASIFIKACIJI ZA INDUSTRIJSKI DIZAJN

Međunarodna klasifikacija
za industrijski dizajn prema
Lokarnskom aranžmanu

Registarski broj
industrijskoga dizajna

LOC(9) Cl. 06-06

12583

LOC.(9) Cl. 25-02

11538

INDEX PREMA NOSITELJIMA INDUSTRIJSKOGA DIZAJNA

Nositelj industrijskoga dizajna

Registarski broj
industrijskoga
dizajna

DERVIŠEVIĆ Alem

BAD 12583

ROZIĆ Vidan

BAD 11538

OBJAVA PRIJAVE INDUSTRIJSKOG DIZAJNA

Bibliografski podaci svrstani su prema rastućem registarskom broju prijave industrijskog dizajna. Podaci su popraćeni INID kodom/Internationally agreed Numbers for the Identification of Data/(br. u zagradi) za identifikaciju podataka o patentima a prema standardu WIPO ST.80. Prikaz redosleda podataka u objavljenom industrijskom dizajnu je slijedeći:

(21) Registarski broj prijave industrijskog dizajna (22) Datum podnošenja prijave ind. dizajna

(71) Podnositelj prijave industrijskog dizajna

(30) Podaci o unijskom pravu prvenstva (broj prioritete prijave, datum podnošenja i država)

(55) PRIKAZ PREDMETA
ZAŠTITE

(51) Međunarodna klasifikacija za industrijski dizajn prema Lokarnskom aranžmanu

(54) Naziv predmeta zaštite

(28) Predmet prijave-dvodimenzionalan ili trodimenzionalan; ukupan broj predmeta zaštite

(74) Zastupnik(ici)

(21) BAD 11543A (22) 2011-12-23

(71) **ELDA LUX D.O.O.**
Kozarska br.19,
78250 Laktaši, BA

(30) Nije zatraženo

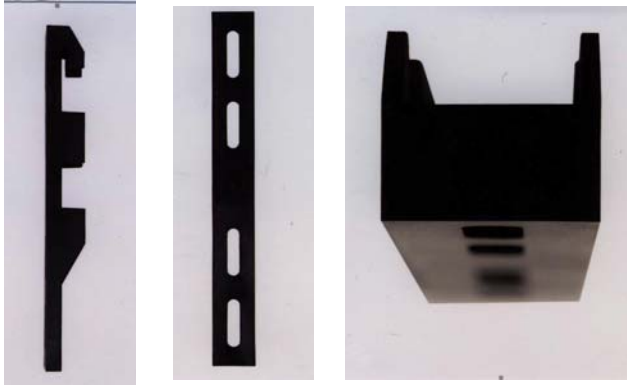

SL.1.1

SL.1.2

SL.1.3



SL.2.1

SL.2.2

SL.2.3

(51) **LOC (9) CI. 14-99**

(54) **ZIDNI TELEVIZIJSKI NOSAC**

(28) trodimenzionalan 2 (dva)

(74) nema zastupnika

(21) BAD 12544A (22) 2012-01-18

(71) **ELDA LUX D.O.O.**
Kozarska br.19,
78250 Laktaši, BA

(30) Nije zatraženo

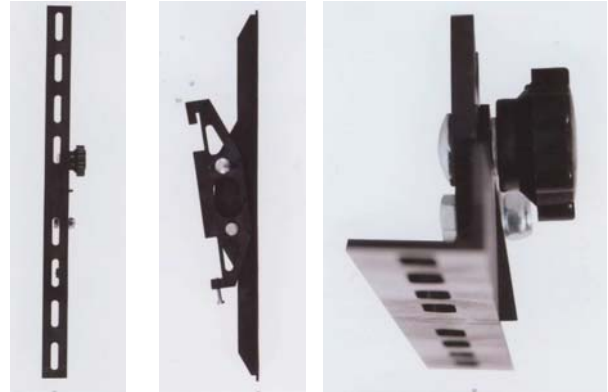

SL.1.1

SL.1.2

SL.1.3

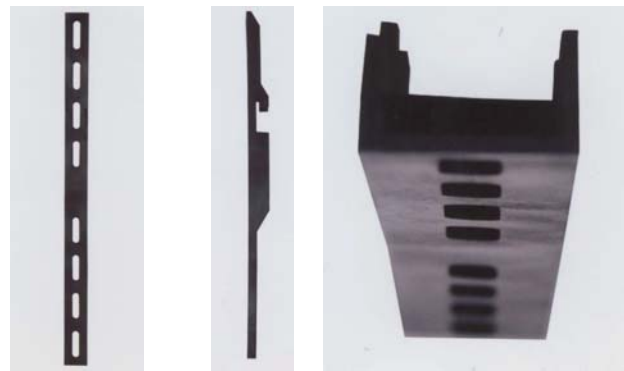

SL.2.1

SL.2.2

SL.2.3

(51) **LOC (9) CI. 14-99**

(54) **ZIDNI TELEVIZIJSKI NOSAC**

(28) trodimenzionalan 2 (dva)

(74) nema zastupnika

(21) BAD 12561A (22) 2012-04-25

(71) **THE COCA-COLA COMPANY**
(a corporation of the State of Delaware)
One Coca - Cola Plaza, Atlanta,
Georgia 30313,US

(30) Nije zatraženo

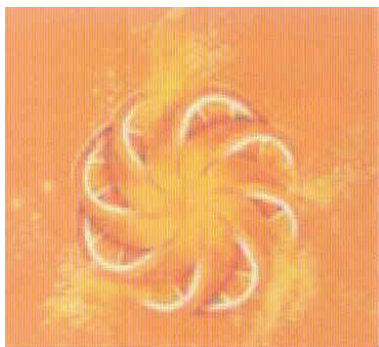

SL.1.1

(51) **LOC(9)CI.32.00**

(54) **GRAFIČKI PRIKAZ**

(28) dvodimenzionalan 1 (jedan)

(74) **ŽIVKO MIJATOVIĆ & PARTNERS d.o.o.**
ul. M.H. Uskufije br. 3
71000 Sarajevo, BA

(21) BAD 12563A (22) 2012-04-25

(71) **THE COCA-COLA COMPANY**
(a corporation of the State of Delaware)
One Coca - Cola Plaza, Atlanta,
Georgia 30313,US

(30) Nije zatraženo



SL.1.1

(51) **LOC(9)CI.32.00**

(54) **GRAFIČKI PRIKAZ**

(28) dvodimenzionalan 1 (jedan)

(74) **ŽIVKO MIJATOVIĆ & PARTNERS d.o.o.**
ul. M.H. Uskufije br. 3
71000 Sarajevo, BA

(21) BAD 12574A (22) 2012-07-20

(71) **OKAN Naida**
Blagovac I do 25,
71320 Vogošća, BA

(30) Nije zatraženo



SL.1.1



SL.1.2

(51) **LOC(9) CI 03-01**

(54) **RUČNA TORBA**

(28) trodimenzionalan 1 (jedan)

(74) nema zastupnika

(21) BAD 12578A (22) 2012-08-09

(71) **PUZIĆ Željko**
Nadežde Petrović 6,
78400 Gradiška, BA

(30) Nije zatraženo

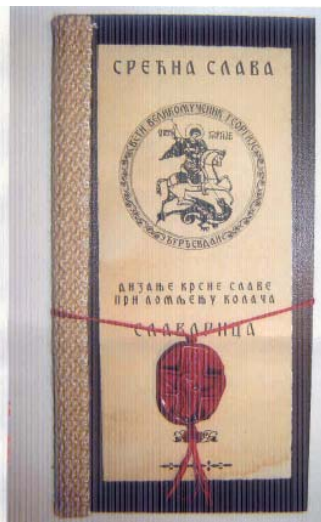

SL.1.1



SL.1.2



SL.1.3



SL.1.4

(51) **LOC (9) CL.19-04**

(54) **MOLITVENIK-SLAVARICA**

(28) trodimenzionalan 1 (jedan)

(74) nema zastupnika

(21) BAD 12581A (22) 2012-09-21

(71) **LJUBIČIĆ Pave**
Prisoje bb,
80240 Tomislavgrad, BA

(30) Nije zatraženo

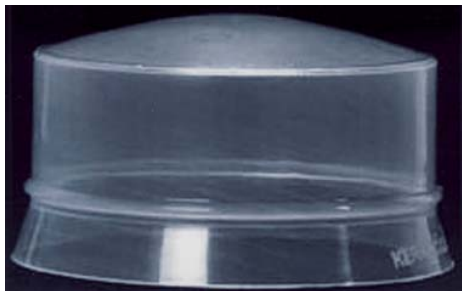

SL.1.1

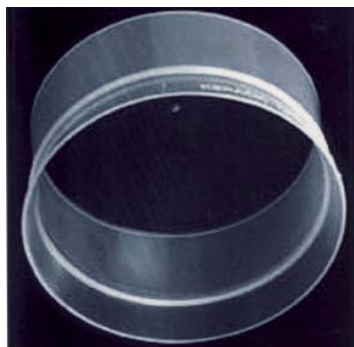

SL.1.2



SL.1.3

(51) **LOC(9)CI.07-01**

(54) **ZAŠTITNI POKLOPAC ZA SALAME I SUHOMESNATE PROIZVODE**

(28) trodimenzionalan 1 (jedan)

(74) nema zastupnika

(21) BAD 12582A (22) 2012-09-20

(71) **Rattan Sedia d.o.o.**
Cerik bb
76100 Brčko, BA

(30) Nije zatraženo



SL.1.1



SL.1.2



SL.1.3



SL.2.1

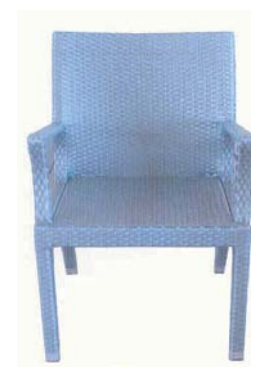

SL.2.2



SL.2.3



SL.2.4



SL.3.1

SL.3.2



SL.3.3

SL.3.4

(51) **LOC(9) CI.06-01**

(54) **STOLICE**

(28) trodimenzionalan 3 (tri)

(74) **ACTINNOVA d.o.o.**
Maršala Tita 30/IV
71000 Sarajevo, BA

(21) BAD 12585A (22) 2012-09-28

(71) **Rattan Sedia d.o.o.**
Cerik bb
76100 Brčko, BA

(30) Nije zatraženo



SL.1.1



SL.1.2



SL.2.1



SL.3.1



SL.2.2

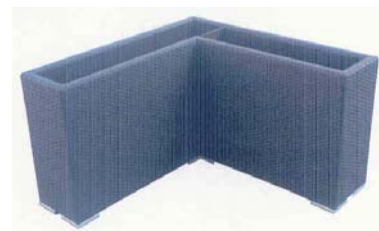

SL.3.2



SL.4.2



SL.4.1



SL.5.1



SL.5.2

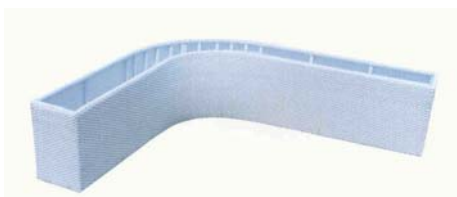

SL.6.1



SL.6.2



SL.7.1

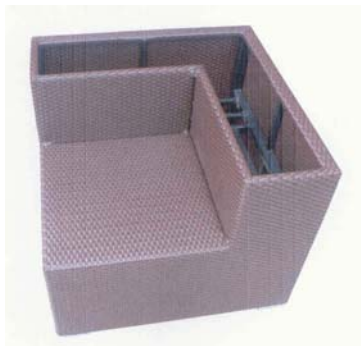

SL.8.1



SL.9.1

(21) BAD 12586A (22) 2012-09-28

(71) **Rattan Sedia d.o.o.**
Cerik bb
76100 Brčko, BA

(30) Nije zatraženo



SL.1.1



SL.1.2

(51) **LOC(9) CI.20-03**

(54) **REKLAMNI PANO**

(28) trodimenzionalan 1 (jedan)

(74) **ACTINNOVA d.o.o.**
Maršala Tita 30/IV
71000 Sarajevo, BA

(51) **LOC(9) CI 11-02**

(54) **LONCI ZA CVIJEĆE**

(28) trodimenzionalan 9 (devet)

(74) **ACTINNOVA d.o.o.**
Maršala Tita 30/IV
71000 Sarajevo, BA

(21) BAD 12591A (22) 2012-10-11

(71) **Maspex-GMW Sp. z o.o. S.K.A.**
Ul. Chopina 10,
34-100 Wadowice, PL

(30) 002085183 2012-08-08 EM



SL.1.1



SL.1.2



SL.1.3



SL.1.4

(51) **LOC(9) CI.19-08**

(54) **La Festa 3 in 1**

(28) dvodimenzionalan 4 (četiri)

(74) **Linea Sušić d.o.o.**
ul. Maršala Tita 30/IV
71000 Sarajevo, BA

PRESTANAK VAŽENJA INDUSTRIJSKOGA DIZAJNA

(registarski broj industrijskoga dizajna)

BAMU03152

(objavljeno u Glasniku)

3-4/2004

(nositelji industrijskoga dizajna)

LIDL STIFTUNG & Co. KG

(Međunarodna klasifikacija za industrijski dizajn prema Lokamskom aranžmanu)

LOC (7) Cl. 09-01

(naziv predmeta zaštite)

BOCA ZA BEZALKOHOLNO PIĆE

(datum prestanka važenja industrijskoga dizajna)

2013-03-18

BAMU03155

1/2005

Inter IKEA Systems B. V.

LOC (7) Cl. 09-99

ZAŠTITA ZA RUBOVE ZA POTREBE PAKIRANJA

2013-04-11

BAMU03157

1/2005

PODRAVKA prehrambena industrija d.d.

LOC (7) Cl. 09-03

AMBALAŽNA ŠALICA

2013-06-05

BAMU03158

1/2005

JERIĆ Branko

LOC (7) Cl. 08-05

SPECIFIČNI OBLIK OŠTRAČA ZA NOŽEVE I MAKAZE

2013-06-20

PRODULJENJE VAŽENJA INDUSTRIJSKOGA DIZAJNA

(registarski broj industrijskog dizajna)

BAMU03159

(objavljeno u Glasniku)

1/2005

(nositelj industrijskog dizajna)

SUTTER FINANZIARIA S.p.A.

(Međunarodna klasifikacija za industrijski dizajn prema Lokamskom aranžmanu)

LOC (7) Cl. 09-01

(naziv predmeta zaštite)

SPREMNIK SA DOZEROM

(datum prestanka važenja nakon produljenja za 5 godina)

2018-06-25

ŽIGOVI TRADEMARKS

OBJAVA PRIJAVA ŽIGOVA

Bibliografski podaci svrstani su prema rastućem broju prijave žiga.

Podaci su popraćeni INID kodom/International agreed Numbers for the Identification of Data/ (broj u zagradi), za identifikaciju podataka o žigovima, a prema standardu WIPO ST.60

Prikaz redosljeda podataka u objavljenoj prijavi žiga je slijedeći:

(210) **Broj prijave žiga** (220) Datum podnošenja prijave žiga

(442) **Datum objave prijave žiga**

(300) Podaci o pravu prvenstva (država, datum podnošenja i broj prioritete prijave)

(230) Datum izložbenog (sajamskog) prava prvenstva

(732) **Nosilac žiga**

(740) Zastupnik

(551) Kolektivni žig

(591) Boje

(554) Trodimenzionalni žig

(539) Opis

(540) Izgled žiga

Izgled žiga (text ili slika)
(max 8 x 8 cm za sliku)

(531) Međunarodna klasifikacija figurativnih elemenata žigova prema Bečkoj klasifikaciji—sedma edicija

(511) **Međunarodna klasifikacija roba i usluga prema Ničanskoj klasifikaciji**

STRUKTURA BROJA PRIJAVE ŽIGA

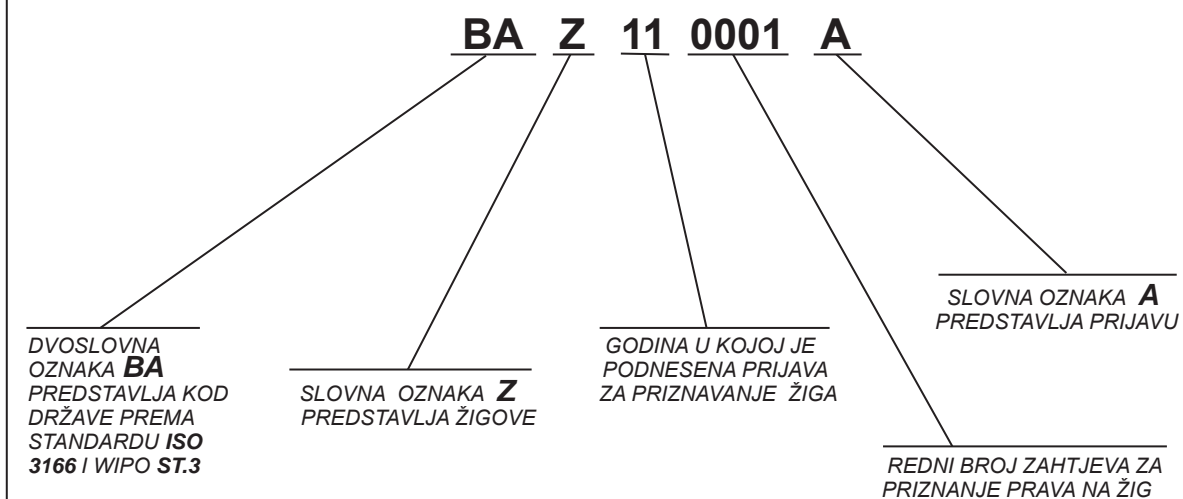

(210) **BAZ1115643A** (220) 2011-06-08(442) **2013-06-30**(732) **Avery Dennison Corporation, a State of Delaware corporation****150 North Orange Grove Boulevard,
Pasadena, California, 91103-3596****US**

(740) Advokat Inja Pašalić

(540)

AVERY

(511)

16

Adresari; naljepnice za adrese; prazne, štampane i djelomično predštampane naljepnice; ljepljive trake i listovi; ljepljiva i/ili korektivne trake za kancelarijsku ili upotrebu u domaćinstvu; materijali za pakovanja sa ljepljivom pozadinom; ljepljive naljepnice; ljepljive naljepnice (ne tekstilne) u obliku pisma, brojeva i/ili simbola; ljepljive naljepnice prihvaćene za upotrebu kao prilagođene poštanske naljepnice; ljepljive bilježnice; ljepljiva armatura za kancelarijsku i upotrebu u domaćinstvu; ljepljive trake za kancelarijsku upotrebu; osnovni papiri sa ljepljivom osjetljivi na pritisak; izbacivač ljepljivih papirnih blazinica koje se koriste kao podloge; ljepljiva, stikeri, preslikači i/ili naljepnice od papira; naljepnice protiv krivotvorenja i/ili sigurnosne naljepnice; pribor za umjetnike; bedževi (od papira ili plastike); naljepnice za barkodove (od papira) za trgovačku, industrijsku i/ili inventarsku upotrebu; umetak za korice; korice od papira i/ili plastike za čuvanje kompjuterskih disketa i/ili kompakt diskova; papirne korice; korice; neispisane identifikacijske naljepnice u boji; neispisane etikete za odjeću; neispisane naljepnice; stikeri i/ili preslikači za umjetnost na tijelu; materijal za knjigovesce; knjige obrazaca; vizit-karte; poslovni obrasci; koverta za poslovne odgovore; indigo; kartonski umetci za plastične držače; karton; kartonske kartice i/ili umetci za pakovanje odjeće; kartonske etikete; kartice; kompakt disk (cd) umetci; papir za kopiranje; prilagođeni papirni filmovi sa ili bez ljepljivih tvari; disk sa podacima, flopi disk i/ili zaštićene poštanske koverta; dekorativne naljepnice sa portretima ili slikama za upotrebu uz i/ili za zamjenu poštanske markice; razdjelivači; aparat za uvezivanje dokumenata; dvostrane pisaljke; umnožavanje knjiga; fascikle za štafelaj; beskonačni papir za procesuiranje podataka; amblemi (od papira i/ili plastike); izbočeni pečati; koverta; spona za evidencijske mape; evidencijske mape; fleksibilna ambalaža od papira za pakovanje hrane; blok obrazaca; obrasci; kartice za poklone; certifikati za poklone; etikete za poklone; čestitke; ljepljive naljepnice (ne od tekstila); gumirani pojačivači za kancelarijske ili potrebe u domaćinstvu; viseće fascikle za podatke; toplotno prenosive naljepnice od papira; markeri za označavanje; holografske naljepnice; identifikacioni bedževi; naljepnice sa slikom; razdvajači registra; registarske oznake; registarske oznake za fascikle; registri (ne od tekstila); tintni papir; trake natopljene tiskarskom bojom; materijal za upotrebu u institucijama i/ili nastavni materijal (osim aparata); rolne sa tintom za printere; oznake «pegla uključena» i/ili preslikači za nanošenje peglom;

prsten za ključeve uključujući prsten za ključeve sa džepićima za sat; kombinacije naljepnice/formulari; naljepnice za kancelarijske potrebe; naljepnice (ne od tekstila) koje su hemijski, električno i/ili biološki osjetljive, koje mjere svježinu prehrambenih proizvoda; naljepnice i/ili stikeri za potrebe informisanja i/ili dekoracije od papira; karton i/ili plastika (koje su uključene u ovu klasu); naljepnice za pivo, vino i/ili flaširane napitke i/ili u kontejnerima; naljepnice za trgovačke i/ili industrijske potrebe; naljepnice za recept za medicinske flaše; naljepnice od papira ili folije uključujući one u samoljepljivoj formi; naljepnice od papira za identifikaciju dijelova vozila; naljepnice od papira za stalno obilježavanje sastavnih dijelova za vrijeme industrijskog postupka proizvodnje komponenata; naljepnice od papira za identifikaciju vozila; naljepnice od papira za opozorenje i/ili praćenje; naljepnice ne od tekstila sa ugrađenim indikatorima; naljepnice, etikete, listovi i stikeri u listovima i/ili obliku rolne; lamelirani papir; listovi; fleš jezičke kartice; fascikle sa mehanizmom; olovke za označavanje; dopisne knjige; etikete za robu; knjiga za poruke; etikete sa imenima i/ili bedževi; netekstilne trake za ručni zglob kao etikete, koja sadrži identifikacijske informacije; blokovi; kartice za pribilješke; blokovi za pribilješke; materijali za pakovanje prehrambenih namjernica od papira; četkice za bojenje; papir; listovi papira, papirne folije za pakovanje i etiketiranje sa ili bez ljepljivosti; papir za pakovanje; papir za printanje fotografija; kompjuterski obrađene i/ili digitalne slike; papirne naljepnice za police u trgovinama za naznačavanje cijena, proizvoda i/ili predstavljanje; djelomični zaštitnici listova; olovke; pribor za pisanje; lični organizator i/ili organizator za kancelarijske potrebe; foto identifikacioni bedževi; poštanske naljepnice sa fotografijom; razglednice; fotografije; albumi za fotografije; pucketavo podstavljene kartonske poštanske koverta; pucketavo podstavljene papirne poštanske koverta; papirna folija za pakovanje; plastični materijal za pakovanje (koji nije uključen u druge klase); papir omotan propusnom plastikom za kopiranje i displej; plastificiran papir sa ljepljivom podlogom za kopiranje i displeje, plastificirani papir sa ljepljivom podlogom za naljepnice i filmsku produkciju; džepne mape; album za poeziju; organizerska mapa; poštanske naljepnice; dopisnice; već izrezan papir za mašinsko printanje za upotrebu kao dekorativni uložak i/ili zaštitni omotač za prenosive elektronske naprave, lične komunikacione naprave i/ili prenosive naprave za zabavu; pred printane identifikacione naljepnice (ne od tekstila) sa alfanumeričkim simbolima; fascikle za prezentacije; mape za prezentacije; zaštitnici prezentacija, referenca i/ili memorijskih listova; papir za printanje osjetljiv na pritisak za naljepnice i/ili displej; magnetni listovi koji se mogu printati i/ili sjeći za obrtničku i/ili kancelarijsku upotrebu; printane zastave i/ili znakovi od papira; vizit karte koje se mogu printati; karton koji se može printati; folija koja se može printati; plastični staniol za pakovanje koji se može printati; papir koji se može printati; folija kao dodatak projektoru koja se može printati; printane i/ili neprintane papirne i/ili kartonske etikete za opštu upotrebu; printane etikete za odjeću; printane naljepnice; printani materijal; tip printera; blok za printanje; karte za prezentaciju; fascikle za reference; refilovi za kartovni pribor uključujući neke ili sve čestitke, koverta, karte, naljepnice, stikere, uputstvo za upotrebu i refil za pribor za pravljenje poklona; refil za pribor za naljepnice; propusno omotani papir; omot za izvještaje; naljepnice sa povratnom adresom; kruti podizači stranica za fascikle koji se koriste kao prvi i/ili zadnji list u fascikli kao zaštita i/ili da olakša okretanje listova između podizača; prstenaste fascikle; rotirajuće fascikle (ne od tekstila); album sa naljepljenim fotografijama i/ili pribor

za ručni rad; sigurnosni bedževi; sigurnosne papirne naljepnice koje dekodiraju identifikacione informacije; držači za samoljepive vizit karte; držači za samoljepive naljepnice; samoljepive naljepnice; samoljepivi bedževi sa imenom; samoljepivi papir za upotrebu u laserskim printerima; samoljepivi papir u rolnama i/ili listovima za grafike, dekoracije, sigurnost, informacije; samoljepivi papir u listovima i/ili rolnama za pravljenje naljepnica, oznaka, bedževa i grafičkog displeja; samoljepivi sigurnosni bedževi; samo-laminirajuće karte; samo-laminirajuće netekstilne trake oko zgloba sa imenom etikete, koja sadrži identifikacijske informacije; podizači listova za fascikle; zaštitni listovi za indeksne razdvajajuće; zaštitni listovi; stenografski blokovi; tekstilni prekrivači za dokumente i/ili izvještaje, koji se brzo navuku; specijalne i/ili prilagođene naljepnice koje služe za sigurnost i/ili zaštita protiv prevara; notes povezan spiralnom žicom; jastučić za pečat; materijal za pisanje; mape za pribor za pisanje; stikeri; fascikle za odlaganje; preslikači za rastezljive tkanine; preslikači za t-shirt; probušeni i/ili neprobušeni razdvajajući listovi za fascikle; probušeni razdjeljivači za notese; probušeni plastični providni listovi za fascikle; oznake; oznake (ne od tekstila); oznake za razdvajajuće; tabelirani papir; etikete; providne i/ili poluprovodne ljepljive plastične naljepnice (sa i/ili bez boje) za kancelarijsku upotrebu; providni plastični zaštitnici listova; providno-plastične stranice fascikle za držanje i/ili pokazivanje trgovačkih kartica, vizit kartica i/ili fotografija; lamenirajuće stranice od providne plastike za zaštitu karata, fotografija, certifikata i/ili sličnih dokumenta za uredske i/ili kancelarijske potrebe; papir za kopiranje; rekviziti za pisače mašine i ili urede (osim namještaja); neispisane i/ili djelomično ispisane samoljepjive naljepnice (ne od tekstila) označeni da obilježavaju konvertore i/ili krajnje potrošače koji imaju opremu sposobnu da štampaju obrnutu sliku (sliku u ogledalu) bar kodova i/ili alfanumeričkih znakova; neisprintane naljepnice i/ili neispisane rolne naljepnica; papirne naljepnice otporne na vodu i/ili listovi papira ; alat za pisanje; blokovi za pisanje; kutije za odlaganje sa rajferšlusom za kancekarijske potrebe; naljepnice sakrugovima; papirne naljepnice i/ili papirne etikete; laminirani papir; stikeri u obliku listova u rolni; papir za printanje osjetljiv na pritisak za naljepnice i/ili prikaze; zalihe papira; blokovi ljepljivih naljepnica; naljepnice za prevoz i printane reklamne table od papira ili kartona; blokovi plastičnih ljepljivih naljepnica; plastične ljepljive oznake; plastične označavajuće naljepnice; blokovi naljepnica; naljepnice sa zastavama; naljepnice sa indikatorima; blokovi naljepnica sa zastavama; blokovi naljepnica sa indikatorima; ljepljive naljepnice od papira i folije; naljepnice ljepljivom podlogom; plastične naljepnice; plastične ljepljive naljepnice; plastične naljepnice sa zastavama; plastične naljepnice sa indikatorima; perforirane naljepnice; listovi; neispisani i ispisani listovi; listovi za printanje; ljepljivi listovi; blokovi listova; listovi sa zastavama; listovi sa indikatorima; blokovi listova sa zastavama; blokovi listova sa indikatorima; listovi sa slikama; ljepljivi listovi od papira i folije; listovi sa ljepljivom podlogom; providni i obojeni listovi; blokovi ljepljivih listova; plastični listovi; plastični ljepljivi listovi; plastični listovi sa zastavama; plastični listovi sa indikatorima; perforirani listovi; označivači stranica; neispisani i ispisani označivači stranica; označivači stranica za printanje; ljepljivi označivači stranica; blokovi označivači stranica; označivači stranica sa slikama; ljepljivi označivači stranica od papira i folije; označivači stranica sa ljepljivom podlogom; providni i obojeni označivači stranica; blokovi ljepljivih označivači stranica; plastični označivači stranica; plastični ljepljivi označivači stranica; perforirani

označivači stranica; i ljepljivi podložci geometrijskih oblika od folije i papira.

17

Plastične folije u vidu listova ili rolni za upotrebu u proizvodnji ambalaže; ljepljiva za pakiranje u obliku trake u listovima, folije i/ili trake za industrijsku i/ili komercijalnu upotrebu; ljepljiva brtvila za opću upotrebu; plastične folije sa ljepljivom podlogom, folije i/ili trake za proizvodnju trajnih oznaka, znakova i/ili displeja, plastične folije i/ili laminati za komercijalne i/ili industrijske svrhe u vidu listova i/ili rolni, laminatni staniol koji se sastoji prvenstveno od plastike sa ili bez metalnog sloja za prijanjanje za podlogu, polimernih folija za upotrebu pri pakiranju; mat, prozirnih i/ili sjajnih prozirnih tintne folija, prozirnih laserski presvučenih poliesterfolija; plastičnih folija i/ili laminata za svrhe komercijalnog ili industrijskog pakovanja u vidu listova ili rolni; ukrasne folije sa automotivima za unutrašnje prostore; dugotrajne folije koje su zamjena za boju; samoljepjive trake za lijepljenje ukrasa, dekoracija, tepiha, podložnih jastuka, i/ili tekstila unutar automobila, metalne folijske oznake, plastične folije i/ili laminati u vidu listova ili rolni koje ne služe za umotavanje, laminatni staniol koji se sastoji prvenstveno od plastike, sa ili bez metalnog sloja, za grafiku, komercijalne i/ili industrijske svrhe, ljepljive trake koje ne spadaju u kancelarijski pribor i/ili koje nisu za medicinsku ili kućnu upotrebu; folije za ispis na ekranu; ljepljive trake za upotrebu na svježem voću i/ili povrću i/ili na jestivim prerađenim kožicama osim kancelarijskog materijala i/ili koje nisu za medicinsku ili kućnu upotrebu; bojom obložene folije za korištenje na dijelovima koji su izliveni ubrizgavanjem; staklene kuglice ili prizmatično-retroreflektivne folije za odjeću; ljepljiva traka osjetljiva na pritisak za industrijsku upotrebu; temeljni materijali osjetljivi na pritisak koji se prvenstveno sastoje od plastičnih folija i/ili metalnih folija; polupreradene plastične supstance i/ili plastične folije, osim onih koji se koriste za umotavanje, prvenstveno listovi folije; adaptirani medicinski proizvodi bazirani na traci i/ili polimerskoj foliji; ljepljive reflektujuće trake za znakove, displeje, oznake, ukrase, sigurnost, informativne oznake, i/ili vanjske dijelove naprava za kretanje po zemlji, zraku ili vodi, osim za kancelarijsku upotrebu i/ili za nemedicinsku ili kućnu upotrebu; reflektujuće folije za znakove, displeje, naljepnice, ukrase, sigurnost informativne oznake i/ili vanjske dijelove naprava za kretanje po zemlji, zraku ili vodi; staklene kuglice ili prizmatične-retroreflektivne trake za znakove, displeje, oznake, ukrase, sigurnost, informativne oznake i/ili vanjske dijelove vozila za kretanje po zemlji, zraku ili vodi; folije za digitalne slike za komercijalnu i/ili industrijsku upotrebu; plastične obojene, teksturisane, ili folije s uzorkom za upotrebu na vanjskom i/ili unutrašnjem dijelu vozila; ljepljive obojene, teksturisane ili trake sa uzorkom (koje nisu za kancelarijsku, medicinsku ili kućnu upotrebu) za upotrebu na vanjskim i/ili unutrašnjim dijelovima vozila; polupreradene laminirane plastične supstance (obojene, teksturirane ili sa uzorkom) za upotrebu na vanjskim i/ili unutrašnjim dijelovima vozila; plastične folije za upotrebu na transparentnim prozorima ili vratima u grafičke i/ili dekorativne svrhe; polupreradene laminirane plastične supstance za upotrebu na transparentnim prozorima ili vratima u grafičke i/ili dekorativne svrhe; samoljepjivi plastični materijali i/ili folije za etikete, oznake i slično; plastični materijali koji reflektuju svjetlo za etikete, oznake i slično; nesamoljepjivi rolni materijali; listovi folije; ekstrudirane i/ili lijevane polimerske folije u listovima i/ili u obliku rolni; materijali od gume i/ili od plastike, presvučeni ljepljivom supstancom za postavljanje, pripajanje i/ili spajanje plastične pjene; prelaminirane folije korištene u kompozitnim unutrašnjim

panelima za automobile, letjelice, pomorske i/ili druga vozila i/ili druge aplikacije; folije za formirane termoplastične crijepove, ograde, grilje i/ili arhitektonske naglaske; retroreflektivne i/ili folije za digitalne slike; plastične i/ili polimerske folije korištene za unutrašnje laminatne sa automotivima i/ili vanjskim grafikama; samoljepljive trake za ljepljenje izolatora kočnice sa njenim komponentama, retrovizora za plastična kućišta i/ili ultra visoke ljepljive aplikacije za motore i dijelove pod haubom; ljepljive trake koje se koriste za upozorenja, ljepljive trake koje se koriste za označavanje etiketa za proizvode, ljepljive trake koje se koriste za proizvodnju na polju industrije, ljepljive trake automotiva (osim onih koje se koriste u kancelarijske, medicinske ili kućne svrhe); ljepljive trake za upotrebu kod nepapirnih etiketa za trajno komponentno označavanje za vrijeme procesa proizvodnje i/ili za identifikaciju vozila na polju industrije i automotiva (osim onih koje se koriste u kancelarijske, medicinske ili kućne svrhe); folija i/ili ljepljiva grafika za spoljašnjost automobila ili kamiona; trake koje se lijepe pomoću topline (kod nekih etiketa), osim onih koje se koriste u kancelarijske, medicinske ili kućne svrhe; upozorenja za zračne jastuke na vizirima i/ili upozorenja na dječija sjedišta na pojasevima; ljepljive trake u vidu nepapirnih bar kod etiketa koje se koriste za praćenje dijelova u industrijskim manufakturnim pogonima (osim onih koje se koriste u kancelarijske, medicinske ili kućne svrhe); reflektujuće i/ili specijalne folije za vrlo izdržljiva vozila i/ili transportnu grafiku; polugotove plastične folije za mašinsko printanje za korištenje kao ukras i/ili zaštitni okvir za prenosne elektronske uređaje, uređaje za ličnu komunikaciju i/ili prenosne uređaje za zabavu (koji nisu za omotavanje); polu-obradene mašinski printane i/ili laminirane plastične substance za korištenje dekorativnih i/ili zaštitnih omota za prenosne elektronske uređaje, uređaje za ličnu komunikaciju i/ili prenosne uređaje za zabavu (koji nisu za omotavanje); printani ukrasni plastični laminati dostupni u širokom spektru uzoraka godova i/ili drugih uzoraka; plastična folija koja se koristi u folijskim laminatima za prozore (koja nije za omotavanje); dekorativna pjena od plastike sa ljepilom osjetljivim na pritisak za ukrašavanje površina; holografske folije; fleksibilne plastične folije za zatvaranje pakovanja; katrani, brtvila; izolacije od atmosferskih uticaja; izolacije u zgradama; metalizirana folija za zatvaranje pakovanja hrane i/ili za dekorativnu upotrebu; omoti za stanjivanje; folije za stanjivanje; istopljeni gumeni akrili; reflektujuća folija za registarske tablice; folija za sprečavanje isparavanja u obliku rolne; retroreflektivne oplate; optičke folije za svrhe osvjetljavanja; plastični svjetlosni reflektori; prizmatska retroreflektivna odjeća; retroreflektivne i reflektivne plahte i presvlake za upotrebu u proizvodnji znakova i materijala; retroreflektivni plastični listovi za upotrebu u vezi sa znakovima, cestovnim znakovima, saobraćajnim znakovima, znakovima za parkiranje, znakovima radova, registarske tablice i reklame na vozilima; i ljepila za pakovanje u vidu traka u listovima, folija i/ili traka za industrijsku i/ili komercijalnu upotrebu.

(210) **BAZ1115644A** (220) 2011-06-08(442) **2013-06-30**(732) **Avery Dennison Corporation, a State of Delaware corporation****150 North Orange Grove Boulevard,
Pasadena, California, 91103-3596****US**

(740) Advokat Inja Pašalić

(591) crvena, bijela

(540)



(531) 14.01; 26.03; 26.13; 29.01;

(511)

16

Adresari; naljepnice za adrese; prazne, štampane i djelomično predštampane naljepnice; ljepljive trake i listovi; ljepljiva i/ili korektivne trake za kancelarijsku ili upotrebu u domaćinstvu; materijali za pakovanja sa ljepljivom pozadinom; ljepljive naljepnice; ljepljive naljepnice (ne tekstilne) u obliku pisma, brojeva i/ili simbola; ljepljive naljepnice prihvaćene za upotrebu kao prilagođene poštanske naljepnice; ljepljive bilježnice; ljepljiva armatura za kancelarijsku i upotrebu u domaćinstvu; ljepljive trake za kancelarijsku upotrebu; osnovni papiri sa ljepkom osjetljivi na pritisak; izbacivač ljepljivih papirnih blazinica koje se koriste kao podloge; ljepila, stikeri, preslikači i/ili naljepnice od papira; naljepnice protiv krivotvorenja i/ili sigurnosne naljepnice; pribor za umjetnike; bedževi (od papira ili plastike); naljepnice za barkodove (od papira) za trgovačku, industrijsku i/ili inventarsku upotrebu; umetak za korice; korice od papira i/ili plastike za čuvanje kompjuterskih disketa i/ili kompakt diskova; papirne korice; korice; neispisane identifikacijske naljepnice u boji; neispisane etikete za odjeću; neispisane naljepnice; stikeri i/ili preslikači za umjetnost na tijelu; materijal za knjigovesce; knjige obrazaca; vizit-karte; poslovni obrasci; koverta za poslovne odgovore; indigo; kartonski umetci za plastične držače; karton; kartonske kartice i/ili umetci za pakovanje odjeće; kartonske etikete; kartice; kompakt disk (cd) umetci; papir za kopiranje; prilagođeni papirni filmovi sa ili bez ljepljivih tvari; disk sa podacima, flopi disk i/ili zaštićene poštanske koverta; dekorativne naljepnice sa portretima ili slikama za

upotrebu uz i/ili za zamjenu poštanske markice; razdjeljivači; aparat za uvezivanje dokumenata; dvostrane pisaljke; umnožavanje knjiga; fascikle za štafelaj; beskonačni papir za procesuiranje podataka; emblemi (od papira i/ili plastike); izbočeni pečati; koverta; spona za evidencijske mape; evidencijske mape; fleksibilna ambalaža od papira za pakovanje hrane; blok obrazaca; obrasci; kartice za poklone; certifikati za poklone; etikete za poklone; čestitke; ljepljive naljepnice (ne od tekstila); gumirani pojačivači za kancelarijske ili potrebe u domaćinstvu; viseće fascikle za podatke; toplotno prenosive naljepnice od papira; markeri za označavanje; holografske naljepnice; identifikacioni bedževi; naljepnice sa slikom; razdvajajući registra; registarske oznake; registarske oznake za fascikle; registri (ne od tekstila); tintni papir; trake natopljene tiskarskom bojom; materijal za upotrebu u institucijama i/ili nastavni materijal (osim aparata); rolne sa tintom za printere; oznake «pegla uključena» i/ili preslikači za nanošenje peglom; prsten za ključeve uključujući prsten za ključeve sa džepićima za sat; kombinacije naljepnice/formulari; naljepnice za kancelarijske potrebe; naljepnice (ne od tekstila) koje su hemijski, električno i/ili biološki osjetljive, koje mjere svježinu prehrambenih proizvoda; naljepnice i/ili stikeri za potrebe informisanja i/ili dekoracije od papira; karton i/ili plastika (koje su uključene u ovu klasu); naljepnice za pivo, vino i/ili flaširane napitke i/ili u kontejnerima; naljepnice za trgovačke i/ili industrijske potrebe; naljepnice za recept za medicinske flaše; naljepnice od papira ili folije uključujući one u samoljepljivoj formi; naljepnice od papira za identifikaciju dijelova vozila; naljepnice od papira za stalno obilježavanje sastavnih dijelova za vrijeme industrijskog postupka proizvodnje komponenata; naljepnice od papira za identifikaciju vozila; naljepnice od papira za opozorenje i/ili praćenje; naljepnice ne od tekstila sa ugrađenim indikatorima; naljepnice, etikete, listovi i stikeri u listovima i/ili obliku rolne; lamelirani papir; listovi; fleš jezičke kartice; fascikle sa mehanizmom; olovke za označavanje; dopisne knjige; etikete za robu; knjiga za poruke; etikete sa imenima i/ili bedževi; netekstilne trake za ručni zglob kao etikete, koja sadrži identifikacijske informacije; blokovi; kartice za približeske; blokovi za približeske; materijali za pakovanje prehrambenih namjernica od papira; četkice za bojenje; papir; listovi papira, papirne folije za pakovanje i etiketiranje sa ili bez ljepila; papir za pakovanje; papir za printanje fotografija; kompjuterski obrađene i/ili digitalne slike; papirne naljepnice za police u trgovinama za naznačavanje cijena, proizvoda i/ili predstavljanje; djelomični zaštitnici listova; olovke; pribor za pisanje; lični organizator i/ili organizator za kancelarijske potrebe; foto identifikacioni bedževi; poštanske naljepnice sa fotografijom; razglednice; fotografije; albumi za fotografije; pucketavo podstavljene kartonske poštanske koverta; pucketavo podstavljene papirne poštanske koverta; papirna folija za pakovanje; plastični materijal za pakovanje (koji nije uključen u druge klase); papir omotan propusnom plastikom za kopiranje i displej; plastificiran papir sa ljepljivom podlogom za kopiranje i displeje, plastificirani papir sa ljepljivom podlogom za naljepnice i filmsku produkciju; džepne mape; album za poeziju; organizerska mapa; poštanske naljepnice; dopisnice; već izrezan papir za mašinsko printanje za upotrebu kao dekorativni uložak i/ili zaštitni omotač za prenosive elektronske naprave, lične komunikacione naprave i/ili prenosive naprave za zabavu; pred printane identifikacione naljepnice (ne od tekstila) sa alfanumeričkim simbolima; fascikle za prezentacije; mape za prezentacije; zaštitnici prezentacija, referenca i/ili memorijskih listova; papir za

printanje osjetljiv na pritisak za naljepnice i/ili displej; magnetni listovi koji se mogu printati i/ili sjeći za obrtničku i/ili kancelarijsku upotrebu; printane zastave i/ili znakovi od papira; vizit karte koje se mogu printati; karton kojise može printati; folija koja se može printati; plastični staniol za pakovanje koji se može printati; papir koji se može printati; folija kao dodatak projektoru koja se može printati; printane i/ili neprintane papirne i/ili kartonske etikete za opštu upotrebu; printane etikete za odjeću; printane naljepnice; printani materijal; tip printera; blok za printanje; karte za prezentaciju; fascikle za reference; refilovi za kartovni pribor uključujući neke ili sve čestitke, koverta, karte, naljepnice, stikere, uputstvo za upotrebu i refil za pribor za pravljenje poklona; refil za pribor za naljepnice; propusno omotani papir; omot za izvještaje; naljepnice sa povratnom adresom; kruti podizači stranica za fascikle koji se koriste kao prvi i/ili zadnji list u fascikli kao zaštita i/ili da olakša okretanje listova između podizača; prstenaste fascikle; rotirajuće fascikle (ne od tekstila); album sa naljepljenim fotografijama i/ili pribor za ručni rad; sigurnosni bedževi; sigurnosne papirne naljepnice koje dekodiraju identifikacione informacije; držači za samoljepive vizit karte; držači za samoljepive naljepnice; samoljepive naljepnice; samoljepivi bedževi sa imenom; samoljepivi papir za upotrebu u laserskim printerima; samoljepivi papir u rolnama i/ili listovima za grafike, dekoracije, sigurnost, informacije; samoljepivi papir u listovima i/ili rolnama za pravljenje naljepnica, oznaka, bedževa i grafičkog displeja; samoljepivi sigurnosni bedževi; samo-laminirajuće karte; samo-laminirajuće netekstilne trake oko zgloba sa imenom etikete, koja sadrži identifikacijske informacije; podizači listova za fascikle; zaštitni listovi za indeksne razdvajanje; zaštitni listovi; stenografski blokovi; tekstilni prekrivači za dokumente i/ili izvještaje, koji se brzo navuku; specijalne i/ili prilagođene naljepnice koje služe za sigurnost i/ili zaštita protiv prevara; notes povezan spiralnom žicom; jastučić za pečat; materijal za pisanje; mape za pribor za pisanje; stikeri; fascikle za odlaganje; preslikači za rastezljive tkanine; preslikači za t-shirt; probušeni i/ili neprobušeni razdvajajući listovi za fascikle; probušeni razdjeljivači za notese; probušeni plastični providni listovi za fascikle; oznake; oznake (ne od tekstila); oznake za razdvajanje; tabelirani papir; etikete; providne i/ili poluprovodne ljepljive plastične naljepnice (sa i/ili bez boje) za kancelarijsku upotrebu; providni plastični zaštitnici listova; providno-plastične stranice fascikle za držanje i/ili pokazivanje trgovačkih kartica, vizit kartica i/ili fotografija; laminirajuće stranice od providne plastike za zaštitu karata, fotografija, certifikata i/ili sličnih dokumenta za uredske i/ili kancelarijske potrebe; papir za kopiranje; rekviziti za pisače mašine i ili urede (osim namještaja); neispisane i/ili djelomično ispisane samoljepive naljepnice (ne od tekstila) označeni da obilježe konvertore i/ili krajnje potrošače koji imaju opremu sposobnu da štampaju obrnutu sliku (sliku u ogledalu) bar kodova i/ili alfanumeričkih znakova; neisprintane naljepnice i/ili neispisane rolne naljepnica; papirne naljepnice otporne na vodu i/ili listovi papira; alat za pisanje; blokovi za pisanje; kutije za odlaganje sa rajsferšlusom za kancelarijske potrebe; naljepnice sa krugovima; papirne naljepnice i/ili papirne etikete; laminirani papir; stikeri u obliku listova u rolni; papir za printanje osjetljiv na pritisak za naljepnice i/ili prikaze; zalihe papira; blokovi ljepljivih naljepnica; naljepnice za prevoz i printane reklamne table od papira ili kartona; blokovi plastičnih ljepljivih naljepnica; plastične ljepljive oznake; plastične označavajuće naljepnice; blokovi naljepnica; naljepnice sa zastavama; naljepnice sa indikatorima; blokovi naljepnica sa zastavama; blokovi

naljepnica sa indikatorima; ljepljive naljepnice od papira i folije; naljepnice ljepljivom podlogom; plastične naljepnice; plastične ljepljive naljepnice; plastične naljepnice sa zastavama; plastične naljepnice sa indikatorima; perforirane naljepnice; listovi; neispisani i ispisani listovi; listovi za printanje; ljepljivi listovi; blokovi listova; listovi sa zastavama; listovi sa indikatorima; blokovi listova sa zastavama; blokovi listova sa indikatorima; listovi sa slikama; ljepljivi listovi od papira i folije; listovi sa ljepljivom podlogom; providni i obojeni listovi; blokovi ljepljivih listova; plastični listovi; plastični ljepljivi listovi; plastični listovi sa zastavama; plastični listovi sa indikatorima; perforirani listovi; označivači stranica; neispisani i ispisani označivači stranica; označivači stranica za printanje; ljepljivi označivači stranica; blokovi označivači stranica; označivači stranica sa slikama; ljepljivi označivači stranica od papira i folije; označivači stranica sa ljepljivom podlogom; providni i obojeni označivači stranica; blokovi ljepljivih označivači stranica; plastični označivači stranica; plastični ljepljivi označivači stranica; perforisani označivači stranica; i ljepljivi podložci geometrijskih oblika od folije i papira.

17

Plastične folije u vidu listova ili rolni za upotrebu u proizvodnji ambalaže; ljepljiva za pakiranje u obliku trake u listovima, folije i/ili trake za industrijsku i/ili komercijalnu upotrebu; ljepljiva brtvila za opću upotrebu; plastične folije sa ljepljivom podlogom, folije i/ili trake za proizvodnju trajnih oznaka, znakova i/ili displeja, plastične folije i/ili laminati za komercijalne i/ili industrijske svrhe u vidu listova i/ili rolni, laminatni staniol koji se sastoji prvenstveno od plastike sa ili bez metalnog sloja za prijanjanje za podlogu, polimernih folija za upotrebu pri pakiranju; mat, prozirnih i/ili sjajnih prozirnih tintne folija, prozirnih laserski presvučenih poliester folija; plastičnih folija i/ili laminata za svrhe komercijalnog ili industrijskog pakovanja u vidu listova ili rolni; ukrasne folije sa automotivima za unutrašnje prostore; dugotrajne folije koje su zamjena za boju; samoljepljive trake za lijepljenje ukrasa, dekoracija, tepiha, podložnih jastuka, i/ili tekstila unutar automobila, metalne folijske oznake, plastične folije i/ili laminati u vidu listova ili rolni koje ne služe za umotavanje, laminatni staniol koji se sastoji prvenstveno od plastike, sa ili bez metalnog sloja, za grafiku, komercijalne i/ili industrijske svrhe, ljepljive trake koje ne spadaju u kancelarijski pribor i/ili koje nisu za medicinsku ili kućnu upotrebu; folije za ispis na ekranu; ljepljive trake za upotrebu na svježem voću i/ili povrću i/ili na jestivim prerađenim kožicama osim kancelarijskog materijala i/ili koje nisu za medicinsku ili kućnu upotrebu; bojom obložene folije za korištenje na dijelovima koji su izliveni ubrizgavanjem; staklene kuglice ili prizmatično-retroreflektivne folije za odjeću; ljepljiva traka osjetljiva na pritisak za industrijsku upotrebu; temeljni materijali osjetljivi na pritisak koji se prvenstveno sastoje od plastičnih folija i/ili metalnih folija; polupreradene plastične supstance i/ili plastične folije, osim onih koji se koriste za umotavanje, prvenstveno listovi folije; adaptirani medicinski proizvodi bazirani na traci i/ili polimerskoj foliji; ljepljive reflektujuće trake za znakove, displeje, oznake, ukrase, sigurnost, informativne oznake, i/ili vanjske dijelove naprava za kretanje po zemlji, zraku ili vodi, osim za kancelarijsku upotrebu i/ili za nemedicinsku ili kućnu upotrebu; reflektujuće folije za znakove, displeje, naljepnice, ukrase, sigurnost informativne oznake i/ili vanjske dijelove naprava za kretanje po zemlji, zraku ili vodi; staklene kuglice ili prizmatične-retroreflektivne trake za znakove, displeje, oznake, ukrase, sigurnost, informativne oznake i/ili vanjske dijelove vozila za kretanje po zemlji, zraku ili vodi; folije za digitalne slike za komercijalnu i/ili industrijsku

upotrebu; plastične obojene, teksturisane, ili folije s uzorkom za upotrebu na vanjskom i/ili unutrašnjem dijelu vozila; ljepljive obojene, teksturisane ili trake sa uzorkom (koje nisu za kancelarijsku, medicinsku ili kućnu upotrebu) za upotrebu na vanjskim i/ili unutrašnjim dijelovima vozila; polupreradene laminirane plastične supstance (obojene, teksturirane ili sa uzorkom) za upotrebu na vanjskim i/ili unutrašnjim dijelovima vozila; plastične folije za upotrebu na transparentnim prozorima ili vratima u grafičke i/ili dekorativne svrhe; polupreradene laminirane plastične supstance za upotrebu na transparentnim prozorima ili vratima u grafičke i/ili dekorativne svrhe; samoljepljivi plastični materijali i/ili folije za etikete, oznake i slično; plastični materijali koji reflektuju svjetlo za etikete, oznake i slično; nesamoljepljivi rolani materijali; listovi folije; ekstrudirane i/ili lijevane polimerske folije u listovima i/ili u obliku rolni; materijali od gume i/ili od plastike, presvučeni ljepljivom supstancom za postavljanje, pripajanje i/ili spajanje plastične pjene; prelaminirane folije korištene u kompozitnim unutrašnjim panelima za automobile, letjelice, pomorske i/ili druga vozila i/ili druge aplikacije; folije za formirane termoplastične crijepe, ograde, grilje i/ili arhitektonske naglaske; retroreflektivne i/ili folije za digitalne slike; plastične i/ili polimerske folije korištene za unutrašnje laminatne sa automotivima i/ili vanjskim grafikama; samoljepljive trake za lijepljenje izolatora kočnice sa njenim komponentama, retrovizora za plastična kućišta i/ili ultra visoke ljepljive aplikacije za motore i dijelove pod haubom; ljepljive trake koje se koriste za upozorenja, ljepljive trake koje se koriste za označavanje etiketa za proizvode, ljepljive trake koje se koriste za proizvodnju na polju industrije, ljepljive trake automotiva (osim onih koje se koriste u kancelarijske, medicinske ili kućne svrhe); ljepljive trake za upotrebu kod nepapirnih etiketa za trajno komponentno označavanje za vrijeme procesa proizvodnje i/ili za identifikaciju vozila na polju industrije i automotiva (osim onih koje se koriste u kancelarijske, medicinske ili kućne svrhe); folija i/ili ljepljiva grafika za spoljašnjost automobila ili kamiona; trake koje se lijepe pomoću topline (kod nekih etiketa), osim onih koje se koriste u kancelarijske, medicinske ili kućne svrhe; upozorenja za zračne jastuke na vizirima i/ili upozorenja na dječija sjedišta na pojasevima; ljepljive trake u vidu nepapirnih bar kod etiketa koje se koriste za praćenje dijelova u industrijskim manufakturnim pogonima (osim onih koje se koriste u kancelarijske, medicinske ili kućne svrhe); reflektujuće i/ili specijalne folije za vrlo izdržljiva vozila i/ili transportnu grafiku; polugotove plastične folije za mašinsko printanje za korištenje kao ukras i/ili zaštitni okvir za prenosne elektronske uređaje, uređaje za ličnu komunikaciju i/ili prenosne uređaje za zabavu (koji nisu za omotavanje); polu-obradene mašinski printane i/ili laminirane plastične supstance za korištenje dekorativnih i/ili zaštitnih omota za prenosne elektronske uređaje, uređaje za ličnu komunikaciju i/ili prenosne uređaje za zabavu (koji nisu za omotavanje); printani ukrasni plastični laminati dostupni u širokom spektru uzoraka godova i/ili drugih uzoraka; plastična folija koja se koristi u folijskim laminatima za prozore (koja nije za omotavanje); dekorativna pjena od plastike sa ljepljivom osjetljivom na pritisak za ukrašavanje površina; holografske folije; fleksibilne plastične folije za zatvaranje pakovanja; katrani, brtvila; izolacije od atmosferskih uticaja; izolacije u zgradama; metalizirana folija za zatvaranje pakovanja hrane i/ili za dekorativnu upotrebu; omoti za stanjivanje; folije za stanjivanje; istopljeni gumeni akrili; reflektujuća folija za registarske tablice; folija za sprečavanje isparavanja u obliku rolne; retroreflektivne oplate; optičke folije za svrhe osvjetljavanja;

plastični svjetlosni reflektori; prizmatska retroreflektivna odjeća; retroreflektivne i reflektivne plahte i presvlake za upotrebu u proizvodnji znakova i materijala; retroreflektivni plastični listovi za upotrebu u vezi sa znakovima, cestovnim znakovima, saobraćajnim znakovima, znakovima za parkiranje, znakovima radova, registarske tablice i reklame na vozilima; i ljepila za pakovanje u vidu traka u listovima, folija i/ili traka za industrijsku i/ili komercijalnu upotrebu.

(210) **BAZ1115757A** (220) 2011-07-28

(442) **2013-06-30**

(732) **Retail Royalty Company**
101 Convention Center Drive, Las Vegas, NV 89109

US

(740) Dr DIANA PROTIC-TKALČIĆ

(540)

AMERICAN EAGLE

(511)

03

Kozmetički proizvodi, toaletni proizvodi, proizvodi za ličnu njegu, mirisi.

14

Pravi i lažni nakit, satovi.

25

Odjeća i pokrivala za glavu.

(210) **BAZ1115758A** (220) 2011-07-28

(442) **2013-06-30**

(300) IL

2011-02-06

235546

(732) **The Procter & Gamble Company**
One Procter & Gamble Plaza,
Cincinnati, Ohio 45202

US

(740) Dr DIANA PROTIC-TKALČIĆ

(540)

DUOAROMA

(511)

03

Preparati za pranje i bijeljenje i ostale tvari za pranje rublja; preparati za čišćenje, poliranje, odmašćivanje i struganje; sapuni za upotrebu u domaćinstvu.

(210) **BAZ1115766A** (220) 2011-08-03

(442) **2013-06-30**

(732) **NOVARTIS AG**

4002 Basel

CH

(740) „ŽIVKO MIJATOVIĆ & PARTNERS“ d.o.o.
Sarajevo

(540)

LINEX

(511)

05

Dijetetske supstance namjenjene za medicinsku upotrebu, dodaci ishrani namjenjeni za medicinsku upotrebu.

(210) **BAZ1115775A** (220) 2011-08-08

(442) **2013-06-30**

(732) **EZ Društvo za proizvodnju, promet i usluge d.o.o. Busovača**

Kaćuni bb, Busovača

BA

(740) „INTELBIRO“ d.o.o.

(540)

Frish fresh

(511)

03

Osvježivač prostora, sredstva za čišćenje, sapuni, parfimerijski proizvodi, kozmetički proizvodi, deterdženti za posuđe, sanitarni, sredstvo za čišćenje stakla.

(210) **BAZ1115776A** (220) 2011-08-08

(442) **2013-06-30**

(732) **BOSNAFARM d.o.o. za trgovinu na veliko farmaceutskim proizvodima Lukavac**

**Bistarac Donji bb, 75300 Lukavac
BA**

(740) „INTELBIRO“ d.o.o.

(540)

DOXEL

(511)

05

Farmaceutski i veterinarski proizvodi; higijenski proizvodi za upotrebu u medicini; dijetne tvari za medicinske potrebe, hrana za dojenčad; flasteri, materijal za previjanje; materijali za plomiranje zubi i za zubne otiske; dezinfekcijska sredstva; proizvodi za uništavanje životinjskih štetočina; fungicidi, herbicidi.

(210) **BAZ1115796A** (220) 2011-08-18

(442) **2013-06-30**

(732) **JAGUAR LAND ROVER LIMITED**

**Abbey Road, Whitley, Coventry CV3
4LF**

GB

(740) “ŽIVKO MIJATOVIĆ & PARTNERS” d.o.o.
Sarajevo

(540)

EVOQUE

(511)

12

Motorna vozila za zemlju i dijelovi i oprema za iste.

35

Poslovno upravljanje, usluge savjetovanja i konzultiranja vezane za promociju, prodaju, održavanje, popravlanje i obnavljanje vozila, njegovih dijelova, opreme i dodataka; usluge dilersipa motornih vozila.

37

Usluge popravka, održavanja, prepravljanja, remonta i servisa, sve vezano za motorna vozila i dijelove i opremu istih.

(210) **BAZ1115797A** (220) 2011-08-18

(442) **2013-06-30**

(732) **LAND ROVER**

**Banbury Road, Gaydon, Warwick,
Warwickshire, CV35 0RR**

GB

(740) “ŽIVKO MIJATOVIĆ & PARTNERS” d.o.o.
Sarajevo

(540)

LAND ROVER

(511)

12

Motorna vozila za zemlju i dijelovi i oprema za iste.

35

Poslovno upravljanje, usluge savjetovanja i konzultiranja vezane za promociju, prodaju, održavanje, popravlanje i obnavljanje vozila, njegovih dijelova, opreme i dodataka; usluge dilersipa motornih vozila.

37

Usluge popravka, održavanja, prepravljanja, remonta i servisa, sve vezano za motorna vozila i dijelove i opremu istih.

(210) **BAZ1115798A** (220) 2011-08-18

(442) **2013-06-30**

(732) **JAGUAR LAND ROVER LIMITED**

**Abbey Road, Whitley, Coventry CV3
4LF**

GB

(740) “ŽIVKO MIJATOVIĆ & PARTNERS” d.o.o.
Sarajevo

(540)

VOGUE

(511)

12

Motorna vozila za zemlju i dijelovi i oprema za iste.

35

Poslovno upravljanje, usluge savjetovanja i konzultiranja vezane za promociju, prodaju, održavanje, popravlanje i obnavljanje vozila, njegovih dijelova, opreme i dodataka; usluge dilersipa motornih vozila.

37

Usluge popravka, održavanja, prepravljanja, remonta i servisa, sve vezano za motorna vozila i dijelove i opremu istih.

(210) **BAZ1115801A** (220) 2011-08-22

(442) **2013-06-30**

(732) **Seychelles Imports, LLC**
800 North Sepulveda Boulevard, El
Segundo, California 90245

US

(740) "INTELBIRO" d.o.o.

(540)



(531) 26.04; 27.05;

(511)

25

Obuća.

(210) **BAZ1115802A** (220) 2011-08-22

(442) **2013-06-30**

(732) **Farmaceutska Hemijska Kozmetička**
industrija ALKALOID AD - Skopje

Bul. Aleksandar Makedonski 12, 1000
Skopje

MK

(740) "ŽIVKO MIJATOVIĆ & PARTNERS" d.o.o.
 Sarajevo

(591) bijela, crna, nijanse smeđe

(540)



(531) 19.03; 27.05; 29.01;

(511)

03

Noćna polivitaminska krema.

(210) **BAZ1115803A** (220) 2011-08-22

(442) **2013-06-30**

(732) **Farmaceutska Hemijska Kozmetička**
industrija ALKALOID AD - Skopje

Bul. Aleksandar Makedonski 12, 1000
Skopje

MK

(740) „ŽIVKO MIJATOVIĆ & PARTNERS" d.o.o.
 Sarajevo

(591) bijela, crna, nijanse smeđe

(540)



(531) 19.03; 27.05; 29.01;

(511)

03

Dnevna polivitaminska krema.

(210) **BAZ1115804A** (220) 2011-08-22

(442) **2013-06-30**

(732) **Farmaceutska Hemijska Kozmetička industrija ALKALOID AD - Skopje**

Bul. Aleksandar Makedonski 12, 1000 Skopje

MK

(740) „ŽIVKO MIJATOVIĆ & PARTNERS” d.o.o. Sarajevo

(591) bijela, crna, nijanse roze

(540)



(531) 19.03; 27.05; 29.01;

(511)

03

Noćna krema.

(210) **BAZ1115805A** (220) 2011-08-22

(442) **2013-06-30**

(732) **Farmaceutska Hemijska Kozmetička industrija ALKALOID AD - Skopje**

Bul. Aleksandar Makedonski 12, 1000 Skopje

MK

(740) "ŽIVKO MIJATOVIĆ & PARTNERS" d.o.o. Sarajevo

(591) bijela, crna, bordo, roza

(540)



(531) 19.03; 27.05; 29.01;

(511)

03

Dnevna regenerativna krema.

(210) **BAZ1115806A** (220) 2011-08-22

(442) **2013-06-30**

(732) **Farmaceutska Hemijska Kozmetička industrija ALKALOID AD - Skopje**

Bul. Aleksandar Makedonski 12, 1000 Skopje

MK

(740) „ŽIVKO MIJATOVIĆ & PARTNERS” d.o.o. Sarajevo

(591) bijela, crna, nijanse narandžaste

(540)



(531) 19.03; 27.05; 29.01;

(511)

03

Krema sa vitaminom C.

(210) **BAZ1115807A** (220) 2011-08-22

(442) **2013-06-30**

(732) **Farmaceutska Hemijska Kozmetička industrija ALKALOID AD - Skopje**
Bul. Aleksandar Makedonski 12, 1000 Skopje

MK

(740) „ŽIVKO MIJATOVIĆ & PARTNERS” d.o.o.
 Sarajevo

(591) bijela, crna, nijanse roze

(540)



(531) 19.03; 27.05; 29.01;

(511)

03

Dnevna krema.

(210) **BAZ1115808A** (220) 2011-08-22

(442) **2013-06-30**

(732) **Farmaceutska Hemijska Kozmetička industrija ALKALOID AD - Skopje**
Bul. Aleksandar Makedonski 12, 1000 Skopje

MK

(740) „ŽIVKO MIJATOVIĆ & PARTNERS” d.o.o.
 Sarajevo

(591) bijela, crna, nijanse roze

(540)



(531) 19.03; 27.05; 29.01;

(511)

03

Krema protiv bora.

(210) **BAZ1115809A** (220) 2011-08-22

(442) **2013-06-30**

(732) **Farmaceutska Hemijska Kozmetička industrija ALKALOID AD - Skopje**
Bul. Aleksandar Makedonski 12, 1000 Skopje

MK

(740) „ŽIVKO MIJATOVIĆ & PARTNERS” d.o.o.
 Sarajevo

(591) bijela, crna, nijanse zelene

(540)



(531) 19.03; 27.05; 29.01;

(511)

03

Krema sa voćnim kiselinama.

(210) **BAZ1115810A** (220) 2011-08-22

(442) **2013-06-30**

(732) **Farmaceutska Hemijska Kozmetička industrija ALKALOID AD - Skopje**

Bul. Aleksandar Makedonski 12, 1000 Skopje

MK

(740) „ŽIVKO MIJATOVIĆ & PARTNERS” d.o.o. Sarajevo

(591) bijela, bordo, roza, crna

(540)



(531) 19.03; 27.05; 29.01;

(511)

03

Noćna regenerativna krema.

(210) **BAZ1115811A** (220) 2011-08-23

(442) **2013-06-30**

(732) **Orpha-Devel Handels und Vertriebs GmbH**

Wintergasse 85/1B, A-3002 Purkersdorf

AT

(740) “INTELBIRO” d.o.o.

(540)

ESMOCARD LYO

(511)

05

Farmaceutski proizvodi, naročito prašak za koncentrat za otopinu za infuziju.

(210) **BAZ1115812A** (220) 2011-08-23

(442) **2013-06-30**

(732) **Orpha-Devel Handels und Vertriebs GmbH**

Wintergasse 85/1B, A-3002 Purkersdorf

AT

(740) “INTELBIRO” d.o.o.

(540)

ESMOCARD

(511)

05

Farmaceutski proizvodi, naročito otopina za injekciju.

(210) **BAZ1115813A** (220) 2011-08-26

(442) **2013-06-30**

(732) **The Gillette Company**
One Gillette Park, Boston, MA 02127
US

(740) Dr DIANA PROTIĆ-TKALČIĆ

(540)

PROGLIDE STYLER

(511)

08

Mehaničke i električne sprave za brijanje i oštrice britvi; distributeri, kasete, držači i spremnici, pri čemu svi sadrže oštrice britvi; i pripadajući strukturni dijelovi.

(210) **BAZ1115814A** (220) 2011-08-26

(442) **2013-06-30**

(732) **Retail Royalty Company**
101 Convention Center Drive, Las Vegas, NV 89109
US

(740) Dr DIANA PROTIĆ-TKALČIĆ

(540)

AMERICAN EAGLE OUTFITTERS

(511)

03

Kozmetički proizvodi, toaletni proizvodi, proizvodi za ličnu njegu, mirisi.

14

Pravi i lažni nakit, satovi.

25

Odjeća, obuća i pokrivala za glavu.

35

Usluge maloprodajnih radnji i on-line radnji za razne vrste roba.

(210) **BAZ1115815A** (220) 2011-08-26

(442) **2013-06-30**

(732) **JP Hrvatske telekomunikacije d.d.**
Mostar

Kneza Branimira b.b., Mostar
BA

(740) NEMA ZASTUPNIKA

(591) crna, žuta, zelena

(540)



(531) 26.04; 26.11; 27.05; 29.01;

(511)

38

Telekomunikacije.

(210) **BAZ1115816A** (220) 2011-08-26

(442) **2013-06-30**

(732) **JP Hrvatske telekomunikacije d.d.**
Mostar

Kneza Branimira b.b., Mostar
BA

(740) NEMA ZASTUPNIKA

(591) crna, žuta, zelena

(540)



(531) 26.11; 27.05; 29.01;

(511)

38

Telekomunikacije.

(210) **BAZ1115817A** (220) 2011-08-26

(442) **2013-06-30**

(732) **BOSNAFARM d.o.o. za trgovinu na veliko farmaceutskim proizvodima Lukavac**

Bistarac Donji bb, 75300 Lukavac

BA

(740) „INTELBIRO“ d.o.o.

(540)

PREDNOL

(511)

05

Farmaceutski preparati.

(210) **BAZ1115818A** (220) 2011-08-26

(442) **2013-06-30**

(732) **Haas Automation, Inc. California Corporation**

2800 Sturgis Road, Oxnard, California 93030

US

(740) PETOŠEVIĆ d.o.o

(540)



(531) 26.04; 27.05;

(511)

07

Alatni strojevi; strojevi za obradu; strojevi za bušenje i glodanje; horizontalni strojevi za bušenje; horizontalni strojevi za glodanje; vertikalni strojevi za bušenje; vertikalni strojevi za glodanje; tokarski strojevi; indekseri (strojevi za precizno i sigurno pozicioniranje vagona); zakretni stolovi; vertikalni alatni strojevi; horizontalni alatni strojevi; strojevi za trasiranje (ruteri); strojevi za pravljenje kalupa; dodavač šipkastog materijala; svi opremljeni sa kompjuteriziranim numeričkim kontrolama; izmjenjivači paleta (zakretači); sve uključeno u klasu 07.

(210) **BAZ1115819A** (220) 2011-08-30

(442) **2013-06-30**

(732) **Panacea Biotec Ltd.**

B-1 Extn./A-27, Mohan Co-operative, Industrial Estate, Mathura Road, New Delhi - 110 044

IN

(740) Dr DIANA PROTIĆ-TKALČIĆ

(540)

TACPAN

(511)

05

Farmaceutski i medicinski preparati, uključujući lekove namenjene ljudima i kapsule sa farmaceutskom namenom.

(210) **BAZ1115820A** (220) 2011-08-30

(442) **2013-06-30**

(300)	CN	CN
	2011-03-02	2011-03-02
	9164747	9164746
	Klasa 12	Klasa 37

(732) **Chongqing Yuan Innovation Technology Co., Ltd.**

Fenghuang, Shapingba District, Chongqing

CN

(740) Dr DIANA PROTIĆ-TKALČIĆ

(540)

SOKON

(531) 27.05;

(511)

12

Vagoni; mala gradska vozila (koja imaju elemente automobila i/ili motocikla); automobili; motorna vozila; amortizeri za vozila; gume za točkove vozila; motori za kopnena vozila; amortizeri za automobile; motocikli; bicikli.

37

Obavijesti o izgradnji; izgradnja tvornica; izgradnja; vađenje rudače; usluge tapeciranja; održavanje i popravak motornih vozila; pranje vozila; servisne stanice za vozila (punjenje gorivom i servisiranje); protektiranje i zamjena guma; instaliranje, popravak i održavanje mašina.

(210) **BAZ1115821A** (220) 2011-08-30

(442) **2013-06-30**

(732) **Messe Frankfurt New Era Business Media Limited**

Rooms 3501A & 3506-10 China Resources Bldg 26, Harbour Road, Wanchai

HK

(740) DAMIR TKALČIĆ

(540)

GDSF

(511)

41

Organizovanje i vođenje kolokvija; organizovanje i vođenje konferencija; organizovanje i vođenje kongresa; organizovanje i vođenje seminara; organizovanje i vođenje simpozijuma; organizovanje izložbi u kulturne i odgojne svrhe; izdavanje knjiga; izdavanje elektronskih knjiga i žurnala on-line; usluge agencija za prodaju karata; prevodilačke usluge; pisanje tekstova (osim u reklamne svrhe); prelamanje slogova (osim u reklamne svrhe); organizovanje i vođenje radionica za stručno osposobljavanje.

(210) **BAZ1115822A** (220) 2011-08-30

(442) **2013-06-30**

(732) **Messe Frankfurt New Era Business Media Limited**

Rooms 3501A & 3506-10 China Resources Bldg 26, Harbour Road, Wanchai

HK

(740) DAMIR TKALČIĆ

(591) plava, žuta, crvena, siva, crna, bijela

(540)



(531) 27.01; 27.03; 27.05; 29.01;

(511)

41

Organizovanje i vođenje kolokvija; organizovanje i vođenje konferencija; organizovanje i vođenje kongresa; organizovanje i vođenje seminara; organizovanje i vođenje simpozijuma; organizovanje izložbi u kulturne i odgojne svrhe; izdavanje knjiga; izdavanje elektronskih knjiga i žurnala on-line; usluge agencija za prodaju karata; prevodilačke usluge; pisanje tekstova (osim u reklamne svrhe); prelamanje slogova (osim u reklamne svrhe); organizovanje i vođenje radionica za stručno osposobljavanje.

(210) **BAZ1115823A** (220) 2011-08-29

(442) **2013-06-30**

(732) **Société des Produits Nestlé S.A. 1800 Vevey**

CH

(740) Advokat Inja Pašalić

(540)

ALOMA

(511)

30

Sladoled.

(210) **BAZ1115824A** (220) 2011-08-29

(442) **2013-06-30**

(732) **Société des Produits Nestlé S.A. 1800 Vevey**

CH

(740) Advokat Inja Pašalić

(591) žuta, smeđa

(540)



(531) 27.05, 29.01;

(511)

30

Sladoled.

(210) **BAZ1115825A** (220) 2011-08-31

(442) **2013-06-30**

(732) **Mars, Incorporated**
6885 Elm Street, McLean 22101-3883,
VA
US

(740) Nedim Krilić

(540)

AMEO

(511)

30

Kava i zamjene za kavu; čaj, kakao, čokolada za piće; šećer, riža, tapioka, sago, brašno i pripravci od cerealijskih kruha, biskviti, kolači, tjestenina, čokolada i slatkiši; sladoled; led i razne vrste leda; med, melasa; sol, ocat, senf; sosovi; pesto; nadjevi; aromatične tvari i mirodije; premazi; proizvodi pripremljeni za konzumiranje, a koji su pretežno sačinjeni od gore navedenih proizvoda.

(210) **BAZ1115826A** (220) 2011-09-01

(442) **2013-06-30**

(732) **STARBUCKS CORPORATION koja**
posluje kao Starbucks Coffee
Company
2401 Utah Avenue South, Seattle,
Washington 98134
US

(740) Nedim Krilić

(591) zelena

(540)

STARBUCKS

(531) 27.05; 29.01;

(511)

30

Kava, čaj, kakao, šećer, riža, tapioka, sago, nadomjesci kave; brašno i proizvodi od žitarica, kruh, kolači, slastice, bomboni; sladoled; med, sirup od melase; kvasac, prašak za dizanje; sol, slačica (senf); ocat, umaci (začini); mirodije; led za hlađenje.

35

Oglašavanje i reklamiranje; vođenje komercijalnih poslova; komercijalna administracija; uredski poslovi.

(210) **BAZ1115827A** (220) 2011-09-01

(442) **2013-06-30**

(732) **STARBUCKS CORPORATION koja**
posluje kao Starbucks Coffee
Company
2401 Utah Avenue South, Seattle,
Washington 98134
US

(740) Nedim Krilić

(540)



(531) 01.01; 27.05;

(511)

30

Kava, čaj, kakao, šećer, riža, tapioka, sago, nadomjesci kave; brašno i proizvodi od žitarica, kruh, kolači, slastice, bomboni; sladoled; med, sirup od melase; kvasac, prašak za dizanje; sol, slačica (senf); ocat, umaci (začini); mirodije; led za hlađenje.

32

Pivo; mineralne i gazirane vode te ostala bezalkoholna pića; voćni napici i voćni sokovi; sirupi i ostali preparati za pripremanje napitaka.

(210) **BAZ1115828A** (220) 2011-09-01

(442) **2013-06-30**

(732) **STARBUCKS CORPORATION** koja
posluje kao Starbucks Coffee
Company

**2401 Utah Avenue South, Seattle,
Washington 98134**

US

(740) Nedim Krilić

(591) zelena, bijela, crna

(540)



(531) 01.01; 02.03; 25.01; 26.01; 27.01; 27.05; 29.01;

(511)

30

Kava, čaj, kakao, šećer, riža, tapioka, sago, nadomjesci kave; brašno i proizvodi od žitarica, kruh, kolači, slastice, bomboni; sladoled; med, sirup od melase; kvasac, prašak za dizanje; sol, slačica (senf); ocat, umaci (začini); mirodije; led za hlađenje.

35

Oglašavanje i reklamiranje; vođenje komercijalnih poslova; komercijalna administracija; uredski poslovi.

(210) **BAZ1115829A** (220) 2011-09-01

(442) **2013-06-30**

(732) **NOBEL LIJEK d.o.o.**

Hasiba Brankovića 9, 71000 Sarajevo

BA

(740) Adnan Hadžimusić

(540)

Revil Plus

(511)

05

Farmaceutski proizvodi.

(210) **BAZ1115830A** (220) 2011-09-01

(442) **2013-06-30**

(300) EM

2011-03-01

009773573

(732) **Deutsche Telekom AG**

**Friedrich-Ebert-Allee 140, 53113
Bonn**

DE

(740) „ŽIVKO MIJATOVIĆ & PARTNERS“ d.o.o.
Sarajevo

(540)

MusicWorld

(511)

09

Znanstveni, nautički, geodetski, fotografski, kinematografski i optički aparati i instrumenti kao i aparati i instrumenti za vaganje, mjerenje, signalizaciju, kontrolu (inspekciju), za pomoć (spasavanje) i za obuku; aparati i instrumenti za vodjenje, distribuiranje, transformiranje, akumuliranje, podešavanje ili upravljanje električne struje; aparati za snimanje, prijenos, reprodukciju zvuka, slika ili podataka; magnetne podloge za snimanje; automati i mehanizmi za automatske uređaje koji se pokreću uz prethodno ubacivanje kovanica; računari, oprema za obradu podataka i kompjutori; snimljeni i ne prethodno snimljeni nosači podataka svih vrsta (uključeni u klasu 9); kompjutorski programi (snimljeni); podaci snimljeni u elektronskom obliku (koji se mogu preuzeti, downloadirati); elektronske publikacije (koje se mogu preuzeti, downloadirati).

38

Telekomunikacije; novinske agencije; iznajmljivanje telekomunikacijskih aparata; informacije o telekomunikacijama.

42

Znanstvene i tehnološke usluge kao i pripadajuće usluge istraživanja i koncepcije; usluge industrijskih analiza i istraživanja; koncepcija i razvoj kompjutorskog hardvera, softvera i baza podataka; održavanje kompjutorskog softvera; tehničke konzultacije; kompjutorske usluge vezane za elektronsko čuvanje podataka; iznajmljivanje kompjutora; dizajniranje web stranica za druge.

(210) **BAZ1115831A** (220) 2011-09-01

(442) **2013-06-30**

(732) **NOVARTIS AG**

4002 Basel

CH

(740) „ŽIVKO MIJATOVIĆ & PARTNERS” d.o.o.
Sarajevo

(540)

ANASTRAZE

(511)

05

Farmaceutski preparati.

(210) **BAZ1115832A** (220) 2011-09-01

(442) **2013-06-30**

(732) **NOVARTIS AG**

4002 Basel

CH

(740) „ŽIVKO MIJATOVIĆ & PARTNERS” d.o.o.
Sarajevo

(540)

MAMMOCUR

(511)

05

Farmaceutski preparati.

(210) **BAZ1115833A** (220) 2011-09-01

(442) **2013-06-30**

(732) **UTD “BEST” d.o.o. Travnik**

**Donje Putićevo bb, Donje Putićevo,
Travnik**

BA

(740) “ACTINNOVA” d.o.o.

(591) žuta, crvena

(540)

(531) 27.05; 28.05; 29.01;

(511)

29

Konzervirano, sušeno i kuhano povrće, naročito ajvar.

31

Poljoprivredni, povrtlarski, šumski proizvodi i bobice, koji nisu obuhvaćeni drugim razredima; žive životinje; svježe voće i povrće; sjeme, prirodne biljke i cvijeće; hrana za životinje; slad.

(210) **BAZ1115835A** (220) 2011-09-02

(442) **2013-06-30**

(732) **The Procter & Gamble Company**

**One Procter & Gamble Plaza,
Cincinnati, Ohio 45202**

US

(740) Dr DIANA PROTIC-TKALČIĆ

(540)



(531) 05.05; 27.05;

(511)

05

Ženski higijenski proizvodi, uključivo maxi ulošci, mini ulošci, zaštita za gaćice i tamponi; ulošci kod nezadržavanja mokraće; podlošci kod nezadržavanja mokraće.

(210) **BAZ1115836A** (220) 2011-09-02

(442) **2013-06-30**

(732) **The Gillette Company**

One Gillette Park, Boston, MA 02127

US

(740) Dr DIANA PROTIC-TKALČIĆ

(540)

BLUE 3

(511)

03

Sapuni, parfimerijski proizvodi, eterična ulja, preparati za njegu tijela i ljepote, losioni za kosu.

08

Mehaničke i električne sprave za brijanje i oštrice britvi, pribor za brijanje, distributeri, kasete i spremnici, pri čemu svi sadrže oštrice britvi; dijelovi i oprema za sve prethodno navedene robe.

(210) **BAZ1115837A** (220) 2011-09-02

(442) **2013-06-30**

(732) **VITA-LIFE d.o.o.**

Kakanjska br. 4, Visoko

BA

(740) „STAM” d.o.o.

(540)

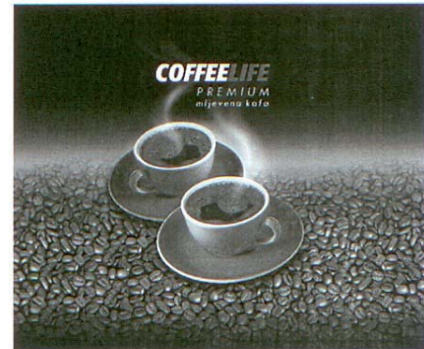

(531) 05.07; 11.03; 27.05;

(511)

30

Mljevena kafa.

(210) **BAZ1115838A** (220) 2011-09-02

(442) **2013-06-30**

(732) **VITA-LIFE d.o.o.**

Kakanjska br. 4, Visoko

BA

(740) „STAM” d.o.o.

(591) zelena, crvena, bijela

(540)



(531) 02.01; 26.01; 27.05; 29.01;

(511)

30

Kava, čaj, kakao, šećer, riža, tapioka, sago, nadomjesci kave; brašno i proizvodi od žitarica, kruh, kolači, slastice, bomboni; sladoled; med, sirup od melase; kvasac, prašak za dizanje; sol, slačica (senf); ocat, umaci (začini); mirodije; led za hlađenje.

32

Pivo; mineralne i gazirane vode te ostala bezalkoholna pića; voćni napici i voćni sokovi; sirupi i ostali preparati za pripremanje napitaka.

35

Oglašavanje i reklamiranje; vođenje komercijalnih poslova; komercijalna administracija; uredski poslovi.

(210) **BAZ1115839A** (220) 2011-09-02

(442) **2013-06-30**

(732) **GlaxoSmithKline Intellectual Property Limited**

980 Great West Road, Brentford, Middlesex, TW8 9GS

GB

(740) "ŽIVKO MIJATOVIĆ & PARTNERS" d.o.o.
Sarajevo

(540)

BENLYSTA

(511)

05

Farmaceutski i medicinski preparati i tvari.

(210) **BAZ1115840A** (220) 2011-09-06

(442) **2013-06-30**

(732) **Philip Morris Brands S.A.R.L.**
Quai Jeanrenaud 3, 2000 Neuchâtel
CH

(740) "Linea Sušić" d.o.o.

(591) plava, siva, bijela

(540)

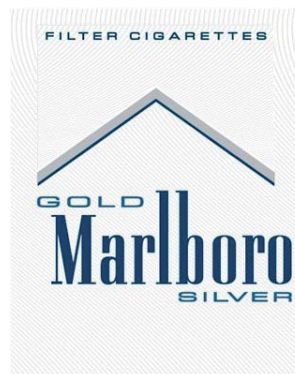

(531) 25.07; 26.03; 27.05; 29.01;

(511)

34

Duhan, sirovi ili prerađen; proizvodi od duhana, uključujući cigare, cigarete, cigariljose, duhan za ručno motanje cigareta, duhan za lule, duhan za žvakanje, duhan za šmrkanje, kretek cigarete; snus duhan; zamjene za duhan (koje se ne koriste u medicinske svrhe); pribor za pušače, uključujući cigaret papire i tube, filtere za cigarete, limene kutije za duhan i cigarete, futrole i kutije za cigarete i pepeljare, lule, džepne naprave za motanje cigareta, upaljače; šibice.

(210) **BAZ1115841A** (220) 2011-09-06(442) **2013-06-30**(732) **Philip Morris Brands S.A.R.L.**
Quai Jeanrenaud 3, 2000 Neuchâtel
CH

(740) "Linea Sušić" d.o.o.

(591) plava, siva, bijela

(540)

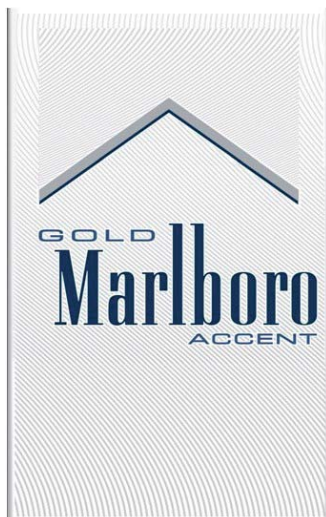

(531) 07.03; 25.01; 26.03; 27.05; 29.01;

(511)

34

Duhan, sirovi ili prerađeni; proizvodi od duhana, uključujući cigare, cigarete, cigariljose, duhan za ručno motanje cigareta, duhan za lule, duhan za žvakanje, duhan za šmrkanje, kretek cigarete; snus duhan; zamjene za duhan (koje se ne koriste u medicinske svrhe); pribor za pušače, uključujući cigaret papire i tube, filtere za cigarete, limene kutije za duhan i cigarete, futrole i kutije za cigarete i pepeljare, lule, džepne naprave za motanje cigareta, upaljače; šibice.

(210) **BAZ1115842A** (220) 2011-09-06(442) **2013-06-30**(300) EM
2011-08-17
010200699(732) **Mars, Incorporated**
6885 Elm Street, McLean 22101-3883,
VA
US

(740) Nedim Krilić

(591) crvena, plava, smeđa, žuta, zlatna, crna, bijela

(540)



(531) 01.01; 01.15; 27.05; 29.01;

(511)

29

Meso, riba, perad i divljač; mesni ekstrakti; konzervirano, sušeno i kuhano voće i povrće; jaja; mliječni proizvodi; želei, džemovi, kompoti; mlijeko i mliječni napitci; proizvodi pripremljeni za konzumiranje, a koji su pretežno sačinjeni od gore navedenih proizvoda.

30

Kava i zamjene za kavu; čaj, kakao, čokolada za piće; šećer, riža, tapioka, sago, brašno i pripravci od cerealija; kruh, biskviti, kolači, tjestenina, čokolada i slatkiši; sladoled; led i razne vrste leda; med, melasa; sol, ocat, senf; sosovi; pesto; nadjevi; aromatične tvari i mirodije; premazi; proizvodi pripremljeni za konzumiranje, a koji su pretežno sačinjeni od gore navedenih proizvoda.

(210) **BAZ1115845A** (220) 2011-09-09

(442) **2013-06-30**

(732) **JANUS d.o.o. Brčko Distrikt**
Brčko Distrikt, ul. Zaima Mušanovića
br. 112

BA

(740) „STAM“ d.o.o.

(540)



(531) 24.09; 24.09; 27.05;

(511)

25

Odjeća, obuća, pokrivala za glavu.

(210) **BAZ1115847A** (220) 2011-09-09

(442) **2013-06-30**

(732) **JANUS d.o.o. Brčko Distrikt**
Brčko Distrikt, ul. Zaima Mušanovića
br. 112

BA

(740) „STAM“ d.o.o.

(540)

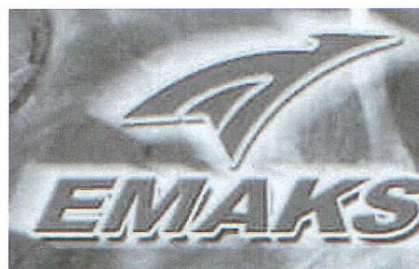

(531) 24.15; 26.13; 27.05;

(511)

25

Odjeća, obuća, pokrivala za glavu.

(210) **BAZ1115846A** (220) 2011-09-09

(442) **2013-06-30**

(732) **JANUS d.o.o. Brčko Distrikt**
Brčko Distrikt, ul. Zaima Mušanovića
br. 112

BA

(740) „STAM“ d.o.o.

(540)



(531) 26.01; 26.04; 27.05;

(511)

25

Odjeća, obuća, pokrivala za glavu.

(210) **BAZ1115848A** (220) 2011-09-09

(442) **2013-06-30**

(732) **JANUS d.o.o. Brčko Distrikt**
Brčko Distrikt, ul. Zaima Mušanovića
br. 112

BA

(740) „STAM“ d.o.o.

(540)



(531) 25.03; 27.05;

(511)

25

Odjeća, obuća, pokrivala za glavu.

(210) **BAZ1115849A** (220) 2011-09-09

(442) **2013-06-30**

(732) **JANUS d.o.o. Brčko Distrikt**
Brčko Distrikt, ul. Zaima Mušanovića
br. 112

BA

(740) „STAM” d.o.o.

(540)



(531) 25.07; 26.11; 27.05;

(511)

25

Odjeća, obuća, pokrivala za glavu.

(210) **BAZ1115850A** (220) 2011-09-09

(442) **2013-06-30**

(732) **JANUS d.o.o. Brčko Distrikt**
Brčko Distrikt, ul. Zaima Mušanovića
br. 112

BA

(740) „STAM” d.o.o.

(540)

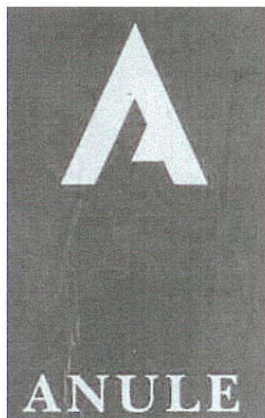

(531) 26.04; 27.05;

(511)

25

Odjeća, obuća, pokrivala za glavu.

(210) **BAZ1115851A** (220) 2011-09-09

(442) **2013-06-30**

(732) **JANUS d.o.o. Brčko Distrikt**
Brčko Distrikt, ul. Zaima Mušanovića
br. 112

BA

(740) „STAM” d.o.o.

(540)

MISS GRACE

(511)

25

Odjeća, obuća, pokrivala za glavu.

(210) **BAZ1115852A** (220) 2011-09-09

(442) **2013-06-30**

(732) **JANUS d.o.o. Brčko Distrikt**
Brčko Distrikt, ul. Zaima Mušanovića
br. 112

BA

(740) „STAM” d.o.o.

(540)

EU & MA

(511)

25

Odjeća, obuća, pokrivala za glavu.

(210) **BAZ1115853A** (220) 2011-09-09

(442) **2013-06-30**

(732) **JANUS d.o.o. Brčko Distrikt**
Brčko Distrikt, ul. Zaima Mušanovića
br. 112

BA

(740) „STAM” d.o.o.

(540)

SUPER COOL

(511)

25

Odjeća, obuća, pokrivala za glavu.

(210) **BAZ1115854A** (220) 2011-09-09

(442) **2013-06-30**

(732) **JANUS d.o.o. Brčko Distrikt**
Brčko Distrikt, ul. Zaima Mušanovića
br. 112

BA

(740) „STAM” d.o.o.

(540)



(531) 25.03; 26.04; 27.05;

(511)

25

Odjeća, obuća, pokrivala za glavu.

(210) **BAZ1115856A** (220) 2011-09-13

(442) **2013-06-30**

(732) **McDonald's Corporation**
One McDonald's Plaza, Oak Brook,
Illinois 60523

US

(740) Dragan Mićunović

(540)

HAPPY STUDIO

(511)

41

Usluge zabave, naročito obezbjeđivanje websitova za interaktivne online igre za djecu.

(210) **BAZ1115857A** (220) 2011-09-14

(442) **2013-06-30**

(300)US

2011-08-31

85411858

(732) **Jessie and D Lila LLC**

1710 Broadway New York, New York
10019

US

(740) PETOŠEVIĆ d.o.o

(540)



(531) 26.04; 26.07; 27.05;

(511)

14

Nakit, a naročito ogrlice, narukvice, naušnice.

18

Putne torbe, sportske torbe, torbice, torbe (ručne torbe), naprtnjače (ranci), novčanici, futrole za kreditne kartice, ključevi (navlake za ključeve), futrole za pasoše, kovčežiči za toaletni pribor koji se prodaju prazni, kišobrani.

25

Odjeća i dodaci za odjeću, a naročiti košulje, jakne, odjeća za trčanje (trenerke), hlače, kaputi, tee-shirts (majice), kratke hlače (šorcevi), majice bez rukava (tank top) suknje, trenerke, dukserice i donji dijelovi trenirki, puloveri bez rukava, suknje, haljine, odijela, kaiševi, kupaći kostimi, donje rublje, žensko rublje, čarape, trikotažni odjevni predmeti, rukavice, rukavice bez prstiju, i šalovi; pokrivala za glavu, šeširi, kape, sjenila za kape, vrpce za glavu (odjevni predmeti); obuća, cipele.

(210) **BAZ1115858A** (220) 2011-09-14

(442) **2013-06-30**

(732) **Biogen Idec MA Inc.**
14 Cambridge Center, Cambridge,
MA 02142

US

(740) PETOŠEVIĆ d.o.o

(540)

BIOGEN IDEC

(511)

05

Farmaceutski preparati za liječenje hemofilije; medicinski dijagnostički reagensi i testovi (assays) za testiranje tjelesnih tekućina.

(210) **BAZ1115859A** (220) 2011-09-14

(442) **2013-06-30**

(732) **Biogen Idec MA Inc.**
14 Cambridge Center, Cambridge,
MA 02142

US

(740) PETOŠEVIĆ d.o.o

(540)

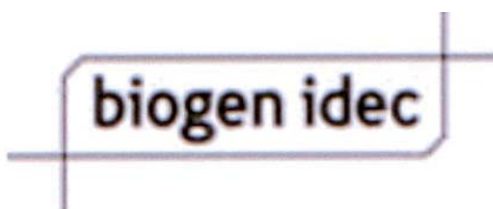

(531) 26.04; 26.05; 27.05;

(511)

05

Farmaceutski preparati za liječenje hemofilije.

(210) **BAZ1115860A** (220) 2011-09-14

(442) **2013-06-30**

(300) US
 2011-08-31
 85/411818

(732) **Biogen Idec MA Inc.**
14 Cambridge Center, Cambridge,
MA 02142

US

(740) PETOŠEVIĆ d.o.o

(540)

PROMIZATE

(511)

05

Farmaceutski preparati za liječenje hemofilije.

(210) **BAZ1115861A** (220) 2011-09-14

(442) **2013-06-30**

(300) US
 2011-08-31
 85/411811

(732) **Biogen Idec MA Inc.**
14 Cambridge Center, Cambridge,
MA 02142

US

(740) PETOŠEVIĆ d.o.o

(540)

PROLECTATE

(511)

05

Farmaceutski preparati za liječenje hemofilije.

(210) **BAZ1115862A** (220) 2011-09-14

(442) **2013-06-30**

(300) US

2011-08-31

85/411805

(732) **Biogen Idec MA Inc.**
14 Cambridge Center, Cambridge,
MA 02142

US

(740) PETOŠEVIĆ d.o.o

(540)

ALPROLIX

(511)

05

Farmaceutski preparati za liječenje hemofilije.

(210) **BAZ1115863A** (220) 2011-09-14

(442) **2013-06-30**

(300) US

2011-08-31

85/411815

(732) **Biogen Idec MA Inc.**
14 Cambridge Center, Cambridge,
MA 02142

US

(740) PETOŠEVIĆ d.o.o

(540)

EXTROFIX

(511)

05

Farmaceutski preparati za liječenje hemofilije.

(210) **BAZ1115864A** (220) 2011-09-14

(442) **2013-06-30**

(300) US

2011-08-31

85/411801

(732) **Biogen Idec MA Inc.**
14 Cambridge Center, Cambridge,
MA 02142

US

(740) PETOŠEVIĆ d.o.o

(540)

ELONIXA

(511)

05

Farmaceutski preparati za liječenje hemofilije.

(210) **BAZ1115865A** (220) 2011-09-14

(442) **2013-06-30**

(300) US

2011-08-31

85/411822

(732) **Biogen Idec MA Inc.**
14 Cambridge Center, Cambridge,
MA 02142

US

(740) PETOŠEVIĆ d.o.o

(540)

ELOCTATE

(511)

05

Farmaceutski preparati za liječenje hemofilije.

(210) **BAZ1115866A** (220) 2011-09-14

(442) **2013-06-30**

(732) **Biogen Idec MA Inc.**
14 Cambridge Center, Cambridge,
MA 02142

US

(740) PETOŠEVIĆ d.o.o

(540)

STRATIFY JCV

(511)

05

Farmaceutski preparati za liječenje hemofilije.

(210) **BAZ1115867A** (220) 2011-09-14

(442) **2013-06-30**

(732) **Goodyear Dunlop Tires Germany**
GmbH

Dunlopstrasse 2, 63450 Hanau

DE

(740) PETOŠEVIĆ d.o.o

(540)

KRISTALL

(511)

12

Gume.

(210) **BAZ1115868A** (220) 2011-09-14

(442) **2013-06-30**

(732) **MICHALCZEWSKI, Dariusz TIGER**
37 Dzielna Street, 80-404 Gdansk
PL

(740) „Linea Sušić” d.o.o.

(540)

Dariusz TIGER

Michalczewski

(511)

03

Sapuni; parfumerijski proizvodi, eterična ulja, kozmetički proizvodi, losioni za kosu; sredstva za njegu zuba.

30

Guma za žvakanje, ne za medicinske potrebe.

32

Mineralne i gazirane vode, energetska pića, izotonički napici.

(210) **BAZ1115869A** (220) 2011-09-14

(442) **2013-06-30**

(732) **MICHALCZEWSKI, Dariusz TIGER**
37 Dzielna Street, 80-404 Gdansk
PL

(740) „Linea Sušić” d.o.o.

(591) plava, bijela, crna, crvena

(540)



(531) 26.07; 26.11; 27.05; 29.01;

(511)

03

Sapuni; parfumerijski proizvodi, eterična ulja, kozmetički proizvodi, losioni za kosu; sredstva za njegu zuba.

30

Guma za žvakanje, ne za medicinske potrebe.

32

Mineralne i gazirane vode, energetska pića, izotonički napici.

(210) **BAZ1115870A** (220) 2011-09-14

(442) **2013-06-30**

(732) **TOMY COMPANY, LTD.**
7-9-10 Tateishi, Katsushika-ku, Tokyo
JP

(740) „ŽIVKO MIJATOVIĆ & PARTNERS” d.o.o.
Sarajevo

(540)



(531) 01.15; 04.03; 26.01;27.05;

(511)

28

Igračke, lutke, igre, čigre.

(210) **BAZ1115871A** (220) 2011-09-14

(442) **2013-06-30**

(732) **TOMY COMPANY, LTD.**
7-9-10 Tateishi, Katsushika-ku, Tokyo
JP

(740) „ŽIVKO MIJATOVIĆ & PARTNERS” d.o.o.
Sarajevo

(540)



(531) 01.15; 04.03; 26.01; 27.05;

(511)

28

Igračke, lutke, igre, čigre.

(210) **BAZ1115872A** (220) 2011-09-14

(442) **2013-06-30**

(732) **TOMY COMPANY, LTD.**
7-9-10 Tateishi, Katsushika-ku, Tokyo
JP

(740) „ŽIVKO MIJATOVIĆ & PARTNERS” d.o.o.
Sarajevo

(540)

BEYBLADE

(511)

28

Igračke, lutke, igre, čigre.

(210) **BAZ1115873A** (220) 2011-09-14

(442) **2013-06-30**

(732) **STARBUCKS CORPORATION** koja
posluje kao **STARBUCKS COFFEE**
COMPANY

2401 Utah Avenue South, Seattle,
Washington 98134

US

(740) Nedim Krilić

(540)

STARBUCKS

VERANDA BLEND

(511)

30

Napitci od kave; kava; kava u zrnu; mljevena kava.

(210) **BAZ1115874A** (220) 2011-09-14

(442) **2013-06-30**

(732) **STARBUCKS CORPORATION** koja
posluje kao **STARBUCKS COFFEE
COMPANY**

**2401 Utah Avenue South, Seattle,
Washington 98134**

US

(740) Nedim Krilić

(540)

**STARBUCKS
WILLOW BLEND**

(511)

30

Napitci od kave; kava; kava u zrnu; mljevena kava.

(210) **BAZ1115876A** (220) 2011-09-15

(442) **2013-06-30**

(732) **SOLID STATE PRODUCTIONS d.o.o.**
Hamdije Ćemerlića 2/XVII, Sarajevo
BA

(740) NEMA ZASTUPNIKA

(540)

KANAL1

(531) 24.17; 27.05; 27.07;

(511)

35

Oglašavanje i reklamiranje; vođenje komercijalnih poslova;
komercijalna administracija; uredski poslovi.

38

Telekomunikacije.

41

Obuka; stručno osposobljavanje; razonoda; sportske i
kulture djelatnosti.

(210) **BAZ1115877A** (220) 2011-09-19

(442) **2013-06-30**

(732) **E. Mishan & Sons, Inc.**
**230 Fifth Avenue, Suite 800, New
York, NY 10001**

US

(740) PETOŠEVIĆ d.o.o

(540)

DRxlevine's

(531) 27.05;

(511)

10

Remeni za koljena, elastični steznici za gležnjeve, zavoji
za vrat, elastični steznici za zglobove, elastični steznici za
ramena, elastični steznici za leđa, ulošci za cipele, potpore
za luk stopala, potpore za leđa, gležnjeve, vrat, zglobove i
ramena, steznici za koljena, elastične potpore za koljeno,
potpore za leđa u medicinske svrhe, magneti za terapijske
svrhe, aparati za magnetnu terapiju u klasi 10.

(210) **BAZ1115878A** (220) 2011-09-20

(442) **2013-06-30**

(732) **Farmaceutska Hemijska Kozmetička industrija ALKALOID AD - Skopje**

Bul. Aleksandar Makedonski 12, 1000 Skopje

MK

(740) "ŽIVKO MIJATOVIĆ & PARTNERS" d.o.o. Sarajevo

(591) bijela, plava, ružičasta, žuta, crvena

(540)



(531) 01.15; 02.05; 25.01; 26.01; 27.05; 29.01;

(511)

03

Ulje za njegu dječje kože.

(210) **BAZ1115879A** (220) 2011-09-20

(442) **2013-06-30**

(732) **Farmaceutska Hemijska Kozmetička industrija ALKALOID AD - Skopje**

Bul. Aleksandar Makedonski 12, 1000 Skopje

MK

(740) "ŽIVKO MIJATOVIĆ & PARTNERS" d.o.o. Sarajevo

(591) bijela, plava, ružičasta, narandžasta, žuta, crvena

(540)



(531) 01.15; 02.05; 25.01; 27.05; 29.01;

(511)

03

Dječja vitaminska mast.

(210) **BAZ1115881A** (220) 2011-09-20

(442) **2013-06-30**

(732) **VOČAR d.d**

76 207 Gornji Rahić 112, Brčko

BA

(740) „Linea Sušić“ d.o.o.

(591) ljubičasta, nijanse ljubičaste, žuta, nijanse žute, smeđa, crvena, narandžasta, bijela, zelena

(540)



(531) 05.07; 08.01; 27.05; 29.01;

(511)

30

Miješano čajno pecivo.

(210) **BAZ1115882A** (220) 2011-09-20

(442) **2013-06-30**

(732) **VOĆAR d.d**

76 207 Gornji Rahić 112, Brčko

BA

(740) „Linea Sušić” d.o.o.

(591) ljubičasta, boja ciklame, žuta, nijanse žute, smeđa, narandžasta, crvena, bijela, zelena

(540)



(531) 05.07; 08.01; 27.05; 29.01;

(511)

30

Punjeno čajno pecivo.

(210) **BAZ1115883A** (220) 2011-09-20

(442) **2013-06-30**

(732) **VOĆAR d.d**

76 207 Gornji Rahić 112, Brčko

BA

(740) „Linea Sušić” d.o.o.

(591) ljubičasta, nijanse ljubičaste, žuta, nijanse žute, smeđa, crvena, bijela, zelena

(540)



(531) 05.07; 08.01; 27.05; 29.01;

(511)

30

Štrudla, trajni kolač sa voćnim punjenjem.

(210) **BAZ1115886A** (220) 2011-09-22

(442) **2013-06-30**

(732) **MOGYI Kft.**

Petőfi Sándor utca 29., H-6448

Csávoly

HU

(740) „MSA IP”

(591) plava, bijela, crvena, žuta, smeđa, crna, zelena

(540)



(531) 05.07; 19.03; 27.03; 27.05; 29.01;

(511)

29

Kikiriki, naročito prženi slani kikiriki.

(210) **BAZ1115887A** (220) 2011-09-22

(442) **2013-06-30**

(732) **PROIZVODNJA I TRGOVINA
„PHARMAMED” TRAVNIK D.O.O.**

**Dolac na Lašvi bb, 72270 Travnik
BA**

(740) „INTELBIRO” d.o.o.

(540)

HEMOREKTA

(511)

05

Farmaceutski i veterinarski proizvodi; higijenski proizvodi za upotrebu u medicini; dijetne tvari za medicinske potrebe, hrana za dojenčad; flasteri, materijal za previjanje; materijali za plombiranje zubi i za zubne otiske; dezinfekcijska sredstva; proizvodi za uništavanje životinjskih štetočina; fungicidi, herbicidi.

(210) **BAZ1115888A** (220) 2011-09-23

(442) **2013-06-30**

(732) **DMG d.o.o.**

**Stjepana Radića bb, 88320 Ljubuški
BA**

(740) NEMA ZASTUPNIKA

(591) plava

(540)



(531) 27.05; 29.01;

(511)

01

Hemijski proizvodi koji se upotrebljavaju u industriji, nauci, fotografiji, poljoprivredi, hortikulturi i šumarstvu; neprerađene umjetne smole, neprerađene plastične materije; đubriva; smjese za gašenje vatre; preparati za kaljenje i zavarivanje; hemijske supstance za očuvanje namirnica; supstance za štavljenje; ljepljive supstance koje se upotrebljavaju u industriji.

06

Obični metali i njihove legure; metalni građevinski materijali; metalne prienosne građevine; materijali od metala za željezničke tračnice; neelektrični kabeli i žice od običnog metala; bravarski proizvodi, mali metalni željezarski proizvodi; cjevčice i cijevi od metala; sefovi; proizvodi od običnih metala koji nisu uključeni u druge klase; rude.

16

Papir, karton i proizvodi od njih, koji nisu uključeni u druge klase; štampane stvari; knjigovezački materijal; fotografije; uredski materijal; ljepila za uredske i kućne potrebe; umjetnički materijali; kistovi; pisaće mašine i uredski rekviziti (osim namještaja); materijali za obuku i nastavu (osim aparata); plastični materijal za pakiranje (koji nije uključen u druge klase); štamparska slova; klišeji.

17

Guma, gutaperka, kaučuk, azbest, liskun i proizvodi napravljeni od ovih materijala koji nisu uključeni u druge klase; polupreradeni plastični proizvodi koji se koriste u proizvodnji; materijali za podbijanje (podloške), zatiskivanje i izoliranje; savitljive nemetalne cijevi.

18

Koža i imitacija kože, proizvodi izrađeni od ovih materijala koji nisu uključeni u druge klase; životinjska koža, krzno; koferi i putne torbe; kišobrani, suncobrani i štapovi za hodanje; bičevi, hamovi i sedlarska oprema.

20

Namještaj, ogledala, okviri za slike; proizvodi (koji nisu obuhvaćeni drugim klasama) od drveta, pluta, trske, rogoza, vrbova pruća, roga, kosti, bjelokosti, kitove kosti, školjki, čilibara, sedefa, morske pjene i zamjene svih ovih materijala, ili od plastike.

(210) **BAZ1115889A** (220) 2011-09-23

(442) **2013-06-30**

(732) **Deckers Outdoor Corporation
495-A South Fairview Avenue,
Goleta, California 93117**

US

(740) “ŽIVKO MIJATOVIĆ & PARTNERS” d.o.o.
Sarajevo

(540)



(531) 28.05;

(511)

25

Odjeća, obuća, pokrivala za glavu.

(210) **BAZ1115890A** (220) 2011-09-23

(442) **2013-06-30**

(732) **Stiefel Laboratories, Inc.,
Corporation Service Company**
**2711 Centerville Road, Suite 400,
Wilmington, Delaware 19808**
US

(740) "ŽIVKO MIJATOVIĆ & PARTNERS" d.o.o.
Sarajevo

(540)

BREVOXYL

(511)

05

Farmaceutski preparati i proizvodi; benzoil peroksid
pripreme za liječenje akni.

(210) **BAZ1115891A** (220) 2011-09-27

(442) **2013-06-30**

(300) IT
2011-06-24
RM2011C004202

(732) **The Linux Foundation**
**1796 18th Street, Suite C, San
Francisco, California 94107**
US

(740) PETOŠEVIĆ d.o.o

(540)

TIZEN

(511)

09

Računalni softver; računalne softverske aplikacije; mobilne
softverske aplikacije; mobilne softverske aplikacije koje
se pokreću na ručnim elektroničkim uređajima, mobilnim
telefonima, smart telefonima, tablet računalima, netbook
računalima, notebook i laptop računalima, prenosivim
medija plejerima, personalnim digitalnim asistentima
(PDA), smart TV uređajima, EDA (enterprise digital
assistant) digitalnim asistentima, i na računalima u vozilima;
softverski programi za razvoj aplikacija za lična i ručna
računala; računalni operativni sistemi, pomoćni računalni
programi (softver) i ostali računalni softver koji se koristi
za održavanje i pokretanje operativnih sistema; računalni
hardver; procesori za obradu podataka; procesori za
obradu podataka koji se mogu programirati; poluprovodnici;
mikroprocesori; poluprovodnički uređaji; integralna kola;

računalni čipset; računala; tablet računala, netbook
računala, notebook i laptop računala; prenosiva računala;
ručna računala; bežični uređaji koji se koriste za povezivanje
na Internet za prijenos podataka i slika; ručni elektronički
uređaji, mobilni telefoni, smart telefoni, personalni digitalni
asistenti (PDA); ručni elektronički uređaji, mobilni telefoni,
smart telefoni, personalni digitalni asistenti (PDA) za
bežični prijenos podataka i/ili glasovnih signala i/ili koji
sadrže elektronsku poštu (email), jednosmjerno pozivanje
(pager), telefaks, radio, lični organizator, povezivanje na
Internet putem mobilnih telefona, bežično povezivanje,
MP3 plejer, satelitske navigacijske sustave, prijemnike
za sustave globalnog pozicioniranja (GPS), uređaje za
automatsko zapisivanje podataka za sustave globalnog
pozicioniranja (GPS) za bilježenje i klasifikaciju putovanja,
digitalni foto aparat, digitalnu video kameru i/ili računalni
operativni sustav; ručni elektronički uređaji za snimanje,
organizovanje, prijenos, reprodukciju i pregledavanje teksta,
podataka, video i audio datoteka; informacijski sistemi i
sistemi za zabavu za upotrebu u vozilima; navigacioni
uređaji za upotrebu u vozilima; znanstveni, nautički,
geodetski, fotografski, kinematografski i optički aparati i
instrumenti kao i aparati i instrumenti za vaganje, mjerenje,
signalizaciju, kontrolu (inspekciju), za pomoć (spašavanje)
i za obuku; aparati i instrumenti za vođenje, distribuiranje,
transformiranje, akumuliranje, podešavanje ili upravljanje
električne struje; aparati za snimanje, prijenos, reprodukciju
zvuka ili slika; magnetne podloge za snimanje, akustičke
ploče; automati i mehanizmi za automatske uređaje koji
se pokreću uz prethodno ubacivanje kovanica; registarske
blagajne, računari, oprema za obradu podataka i računala;
uređaji za gašenje požara.

42

Pružanje informacija na poljima softverskog dizajna i
razvoja, kao i instaliranja i održavanja softvera; dizajn i razvoj
softvera; znanstvene i tehnološke usluge kao i pripadajuće
usluge istraživanja i koncepcije; usluge industrijskih analiza
i istraživanja; koncepcija i razvoj računala i računalnih
hardvera i softvera.

(210) **BAZ1115893A** (220) 2011-09-28

(442) **2013-06-30**

(732) **SHISEIDO COMPANY LIMITED**
7-5-5 Ginza, Chuo-ku, 104-0061 Tokyo
JP

(740) PETOŠEVIĆ d.o.o

(540)

SHISEIDO BENEFIANCE

WRINKLERESIST 24

(511)

03

Sapuni; parfemi; kozmetika; kozmetički proizvodi za njegu kože; proizvodi za njegu kože; proizvodi za šminkanje; proizvodi za njegu kose.

(210) **BAZ1115894A** (220) 2011-09-29

(442) **2013-06-30**

(732) **„MAXMARA” d.o.o.**
Njogoševa 109, 78000 Banja Luka
BA

(740) DAMIR TKALČIĆ

(591) plava, bijela

(540)



(531) 25.03; 27.05;

(511)

06

Obični metali i njihove legure; metalni građevinski materijali; metalne prenosive konstrukcije; metalni materijali za tračnice; metalna užad i neelektrične metalne žice; metalni bravarski proizvodi i sitni metalni predmeti; metalne cijevi; metalne blagajne; metalni proizvodi koji nisu obuhvaćeni drugim klasama; rudače.

17

Guma, gutaperka, biljna smola, azbest, tinjac i proizvodi od tih tvari koji nisu obuhvaćeni drugim klasama; proizvodi od poluobrađene plastike; tvari za hermetičko zatvaranje, za brtvljenje i izolaciju; nemetalne savitljive cijevi.

19

Nemetalni građevinski materijali; krute nemetalne cijevi za gradnju; asfalt, katran i bitumen (smola); nemetalne prenosive konstrukcije; nemetalni spomenici.

(210) **BAZ1115895A** (220) 2011-09-29

(442) **2013-06-30**

(732) **„MAXMARA” d.o.o.**
Njogoševa 109, 78000 Banja Luka
BA

(740) DAMIR TKALČIĆ

(540)

МАКСМАРА

(531) 28.05;

(511)

06

Obični metali i njihove legure; metalni građevinski materijali; metalne prenosive konstrukcije; metalni materijali za tračnice; metalna užad i neelektrične metalne žice; metalni bravarski proizvodi i sitni metalni predmeti; metalne cijevi; metalne blagajne; metalni proizvodi koji nisu obuhvaćeni drugim klasama; rudače.

17

Guma, gutaperka, biljna smola, azbest, tinjac i proizvodi od tih tvari koji nisu obuhvaćeni drugim klasama; proizvodi od poluobrađene plastike; tvari za hermetičko zatvaranje, za brtvljenje i izolaciju; nemetalne savitljive cijevi.

19

Nemetalni građevinski materijali; krute nemetalne cijevi za gradnju; asfalt, katran i bitumen (smola); nemetalne prenosive konstrukcije; nemetalni spomenici.

(210) **BAZ1115896A** (220) 2011-09-29

(442) **2013-06-30**

(732) „**MAXMARA**” d.o.o.
Njegoševa 109, 78000 Banja Luka
BA

(740) DAMIR TKALČIĆ

(540)

MAXMARA

(511)

06

Obični metali i njihove legure; metalni građevinski materijali; metalne prenosive konstrukcije; metalni materijali za tračnice; metalna užad i neelektrične metalne žice; metalni bravarski proizvodi i sitni metalni predmeti; metalne cijevi; metalne blagajne; metalni proizvodi koji nisu obuhvaćeni drugim klasama; rudače.

17

Guma, gutaperka, biljna smola, azbest, tinjac i proizvodi od tih tvari koji nisu obuhvaćeni drugim klasama; proizvodi od poluobrađene plastike; tvari za hermetičko zatvaranje, za brtvljenje i izolaciju; nemetalne savitljive cijevi.

19

Nemetalni građevinski materijali; krute nemetalne cijevi za gradnju; asfalt, katran i bitumen (smola); nemetalne prenosive konstrukcije; nemetalni spomenici.

(210) **BAZ1115897A** (220) 2011-09-29

(442) **2013-06-30**

(732) **Panacea Biotec Limited**
B-1 Ext. A-27, Mohan Co-operative
Industrial Estate, Mathura Road,
New Delhi-110044

IN

(740) Dr DIANA PROTIĆ-TKALČIĆ

(540)

TACEA

(511)

05

Lekovi za humanu upotrebu; farmaceutski preparati; tablete/kapsule u farmaceutske svrhe.

(210) **BAZ1115898A** (220) 2011-09-29

(442) **2013-06-30**

(732) **Visiogen, Inc.**
1700 East St. Andrew Place, P.O.
Box 25162, Santa Ana, California
92705-4933

US

(740) “ŽIVKO MIJATOVIĆ & PARTNERS” d.o.o.
Sarajevo

(540)

SYNCHRONY VU

(511)

10

Očni implant i kirurški ručni instrumenti za umetanje intraokularnih leća.

(210) **BAZ1115899A** (220) 2011-09-29

(442) **2013-06-30**

(732) **MARS, INCORPORATED**
6885 Elm Street, McLean 22101-3883,
VA

US

(740) Nedim Krilić

(540)

BALISTO

(511)

30

Kava i zamjene za kavu; čaj, kakao, čokolada za piće; šećer, riža, tapioka, sago, brašno i pripravci od cerealija; kruh, biskviti, kolači, tjestenina, čokolada i slatkiši; sladoled; led i razne vrste leda; med, melasa; sol, ocat, senf; sosovi; pesto; nadjevi; aromatične tvari i mirodije; premazi; proizvodi pripremljeni za konzumiranje, a koji su pretežno sačinjeni od gore navedenih proizvoda.

(210) **BAZ1115901A** (220) 2011-09-30

(442) **2013-06-30**

(732) **HOLDINA d.o.o. Sarajevo**
ul. Azize Šaćirbegović 4b, 71000
Sarajevo

BA

(740) NEMA ZASTUPNIKA

(540)

EUROCLASS

(531) 26.04; 27.05;

(511)

04

Industrijska ulja i masti; sredstva za podmazivanje; proizvodi za upijanje, vlaženje i vezanje prašine; goriva (uključujući benzin za motore) i rasvjetne tvari; svijeće, stijenjevi za rasvjetu.

35

Oglašavanje i reklamiranje; vođenje poduzeća.

43

Usluge pripreme i posluživanja jela i pića, privremeno primanje na stan.

(210) **BAZ1115902A** (220) 2011-10-03

(442) **2013-06-30**

(732) **Trendir d.o.o., Saša Janjić, Damir**
Bokšić

Biskupa Čule b.b., Mostar

BA

(740) NEMA ZASTUPNIKA

(540)

Pametna kuća

(511)

09

Znanstveni, nautički, geodetski, fotografski, kinematografski i optički aparati i instrumenti kao i aparati i instrumenti za vaganje, mjerenje, signalizaciju, kontrolu (inspekciju), za pomoć (spašavanje) i za obuku; aparati i instrumenti za vođenje, distribuiranje, transformiranje, akumuliranje, podešavanje ili upravljanje električne struje; aparati za snimanje, prijenos, reprodukciju zvuka ili slika; magnetne podloge za snimanje, akustičke ploče; automati i mehanizmi

za automatske uređaje koji se pokreću uz prethodno ubacivanje kovanica; registarske blagajne, računari, oprema za obradu podataka i računala; uređaji za gašenje požara.

37

Izgradnje; popravci; usluge postavljanja.

38

Telekomunikacije.

42

Znanstvene i tehnološke usluge kao i pripadajuće usluge istraživanja i koncepcije; usluge industrijskih analiza i istraživanja, koncepcija i razvoj računala i računalnih programa (softvera).

(210) **BAZ1115904A** (220) 2011-10-04

(442) **2013-06-30**

(732) **BILIM İLAÇ SANAYİİ VE TİCARET**
ANONİM ŞİRKETİ

Ayazağa Köyü Yolu G-42 Sokak No:
6, Maslak, İstanbul

TR

(740) "Linea Suşiç" d.o.o.

(540)

ZELOXİM

(511)

05

Farmaceutski proizvodi.

(210) **BAZ1115905A** (220) 2011-10-04

(442) **2013-06-30**

(732) **Mogyi Kft.**

Petőfi Sándor utca 29., H-6448

Csávoly

HU

(740) "MSA IP"

(591) bijela, žuta, narandžasta, crvena, smeđa, zelena, crna, bež

(540)



(531) 05.07; 05.09; ; 19.03; 27.05; 29.01;

(511)

29

Sjemenke bundeve/tikve.

(210) **BAZ1115906A** (220) 2011-10-04

(442) **2013-06-30**

(732) **Farmaceutska Hemijska Kozmetička industrija ALKALOID AD - Skopje**

Bul. Aleksandar Makedonski 12, 1000 Skopje

MK

(740) "ŽIVKO MIJATOVIĆ & PARTNERS" d.o.o. Sarajevo

(591) bijela, nijanse plave, crvena, ružičasta, žuta, zelena

(540)



(531) 01.15; 02.05.; 25.01; 26.02; 27.05; 29.01;

(511)

03

Pjenušava kupka.

(210) **BAZ1115907A** (220) 2011-10-04

(442) **2013-06-30**

(732) **Farmaceutska Hemijska Kozmetička industrija ALKALOID AD - Skopje**

Bul. Aleksandar Makedonski 12, 1000 Skopje

MK

(740) „ŽIVKO MIJATOVIĆ & PARTNERS” d.o.o. Sarajevo

(591) bijela, nijanse plave, crvena, ružičasta, žuta, zelena

(540)



(531) 01.15; 02.05; 05.05; 25.01; 26.02; 27.05.; 29.01;

(511)

03

Pjenušava kupka kamilica.

(210) **BAZ1115908A** (220) 2011-10-04

(442) **2013-06-30**

(732) **Farmaceutska Hemijska Kozmetička industrija ALKALOID AD - Skopje**

Bul. Aleksandar Makedonski 12, 1000 Skopje

MK

(740) "ŽIVKO MIJATOVIĆ & PARTNERS" d.o.o. Sarajevo

(591) bijela, nijanse plave, crvena, ružičasta, žuta, zelena

(540)



(531) 01.15; 02.05; 05.05; 25.01; 26.02; 27.05; 29.01;

(511)

03

Šampon za djecu kamilica.

(210) **BAZ1115909A** (220) 2011-10-04

(442) **2013-06-30**

(732) **Farmaceutska Hemijska Kozmetička industrija ALKALOID AD - Skopje**

Bul. Aleksandar Makedonski 12, 1000 Skopje

MK

(740) "ŽIVKO MIJATOVIĆ & PARTNERS" d.o.o.
Sarajevo

(591) bijela, nijanse plave, crvena, roza, ružičasta, žuta

(540)



(531) 01.15; 02.05; 25.01; 26.02; 27.05; 29.01;

(511)

03

Hidratantno mlijeko.

(210) **BAZ1115910A** (220) 2011-10-04

(442) **2013-06-30**

(732) **Farmaceutska Hemijska Kozmetička industrija ALKALOID AD - Skopje**

Bul. Aleksandar Makedonski 12, 1000 Skopje

MK

(740) „ŽIVKO MIJATOVIĆ & PARTNERS" d.o.o.
Sarajevo

(591) bijela, nijanse plave, ružičasta, žuta

(540)



(531) 01.15; 02.05; 25.01; 26.02; 27.05; 29.01;

(511)

03

Puder za djecu.

(210) **BAZ1115911A** (220) 2011-10-05

(442) **2013-06-30**

(732) **PODRUMI MANASTIRA TVRDOŠ
d.o.o. Trebinje**

**Ul. Republike Srpske 37, 89101
Trebinje**

BA

(740) GORAN N. MARIĆ

(591) crna, zlatna, nijansa srebrne, bordo

(540)



(531) 02.09; 04.05; 05.07; 25.01; 27.05; 28.05; 29.01;

(511)

33

Vino.

(210) **BAZ1115912A** (220) 2011-10-05

(442) **2013-06-30**

(732) **PODRUMI MANASTIRA TVRDOŠ
d.o.o. Trebinje**

**Ul. Republike Srpske 37, 89101
Trebinje**

BA

(740) GORAN N. MARIĆ

(591) crna, srebrna, ljubičasta

(540)



(531) 02.09; 04.05; 05.07; 25.01; 27.05; 28.05; 29.01;

(511)

33

Vino.

(210) **BAZ1115913A** (220) 2011-10-06

(442) **2013-06-30**

(732) **GENEVA LABORATORIES LIMITED
Palm Grove House, Box 438, Road
Town Tortola**

VG

(740) PETOŠEVIĆ d.o.o

(540)



(531) 01.15; 26.11; 27.05;

(511)

03

Sapuni; parfumerijski proizvodi, eterična ulja, kozmetički proizvodi.

(210) **BAZ1115914A** (220) 2011-10-06

(442) **2013-06-30**

(732) **GENEVA LABORATORIES LIMITED**

**Palm Grove House, Box 438, Road
Town Tortola**

VG

(740) PETOŠEVIĆ d.o.o

(540)

PurCellin Oil

(511)

03

Hemijski emulijensi koji se prodaju kao osnovni sastojci za proizvode za njegu kože, a naročito krema, losiona i ulja.

(210) **BAZ1115916A** (220) 2011-10-07

(442) **2013-06-30**

(732) **NOVARTIS AG**

4002 Basel

CH

(740) „ŽIVKO MIJATOVIĆ & PARTNERS“ d.o.o.
Sarajevo

(540)

LATOXAP

(511)

05

Farmaceutski preparati.

(210) **BAZ1115917A** (220) 2011-10-07

(442) **2013-06-30**

(732) **NOVARTIS AG**

4002 Basel

CH

(740) „ŽIVKO MIJATOVIĆ & PARTNERS“ d.o.o.
Sarajevo

(540)

LATIMVISTA

(511)

05

Farmaceutski preparati.

(210) **BAZ1115918A** (220) 2011-10-07

(442) **2013-06-30**

(732) **NOVARTIS AG**

4002 Basel

CH

(740) „ŽIVKO MIJATOVIĆ & PARTNERS“ d.o.o.
Sarajevo

(540)

XALAVISTA

(511)

05

Farmaceutski preparati.

(210) **BAZ1115919A** (220) 2011-10-07

(442) **2013-06-30**

(732) **NOVARTIS AG**

4002 Basel

CH

(740) „ŽIVKO MIJATOVIĆ & PARTNERS“ d.o.o.
Sarajevo

(540)

LATAGLUCON

(511)

05

Farmaceutski preparati.

(210) **BAZ1115920A** (220) 2011-10-10

(442) **2013-06-30**

(732) „KLASS-CON” d.o.o. Sarajevo
Paromlinska 43, 71000 Sarajevo
BA

(740) „Linea Sušić” d.o.o.

(591) žuta, crvena, smeđa, bijela

(540)



(531) 05.07; 19.03; 27.05; 29.01;

(511)

30

Brašno.

(210) **BAZ1115921A** (220) 2011-10-10

(442) **2013-06-30**

(732) **Mikroelektronika a.d.**
Blagoja Parovića bb, 78000 Banja
Luka
BA

(740) NEMA ZASTUPNIKA

(540)



(531) 26.11; 27.01;

(511)

01

Hemijski proizvodi za industriju, nauku i fotografiju, kao i za poljoprivredu, povrtlarstvo i šumarstvo; sirova umjetna smola, sirova plastika, gnojivo za zemlju; mješavine za gašenje požara; preparati za kaljenje, zavarivanje i lemljenje metala; hemijski proizvodi za konzerviranje hrane; sredstva za štavljenje kože; ljepila za industriju; sredstva za rashlađivanje (antifriz), sredstvo za odleđivanje brava.

02

Boje, lakovi i glazure; zaštita od hrđe te propadanja i truljenja drveta; tvari za bojenje; nagrizajuće tvari; prirodna smola, sirova; metali u listovima i prahu za slikare, dekoratere, tiskare i umjetnike.

03

Preparati za bijeljenje i ostale tvari za pranje rublja; preparati za čišćenje, poliranje, odmaščivanje i struganje; sapuni; parfimerijski proizvodi, eterična ulja, kozmetički proizvodi, losioni za kosu; proizvodi za njegu zubi.

09

Znanstveni, nautički, geodetski, fotografski, kinematografski i optički aparati i instrumenti kao i aparati i instrumenti za vaganje, mjerenje, signalizaciju, kontrolu (inspekciju), za pomoć (spašavanje) i za obuku; aparati i instrumenti za vođenje, distribuiranje, transformiranje, akumuliranje, podešavanje ili upravljanje električne struje; aparati za snimanje, prijenos, reprodukciju zvuka ili slika; magnetne podloge za snimanje, akustičke ploče; automati i mehanizmi za automatske uređaje koji se pokreću uz prethodno ubacivanje kovanica; registarske blagajne, računari, oprema za obradu podataka i računala; uređaji za gašenje požara.

42

Znanstvene i tehnološke usluge kao i pripadajuće usluge istraživanja i koncepcije; usluge industrijskih analiza i istraživanja, koncepcija i razvoj računala i računalnih programa.

(210) **BAZ1115922A** (220) 2011-10-11

(442) **2013-06-30**

(732) **JX Nippon Oil & Energy Corporation**
6-3 Otemachi 2-chome, Chiyodaku,
Tokyo 100-8162

JP

(740) Dr DIANA PROTIĆ-TKALČIĆ

(540)

ENEOS

(511)

01

Tekućine za automatske prenose.

04

Ulje za mašine; goriva; tečna goriva; industrijska ulja; mineralna ulja i masti za industrijsku namjenu (ne za gorivo); nemineralna ulja i masti za industrijsku namjenu (ne za gorivo); ulja za podmazivanje; industrijska sredstva za podmazivanje.

(210) **BAZ1115923A** (220) 2011-10-11

(442) **2013-06-30**

(732) **JX Nippon Oil & Energy Corporation**
6-3 Otemachi 2-chome, Chiyodaku,
Tokyo 100-8162
JP

(740) Dr DIANA PROTIĆ-TKALČIĆ

(591) crvena, narandžasta, bijela, crna

(540)

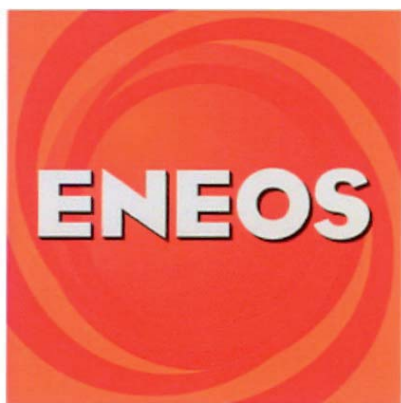

(531) 01.15; 26.01; 26.04; 27.05; 29.01;

(511)

01

Tekućine za automatske prenose.

04

Ulje za mašine; goriva; tečna goriva; industrijska ulja; mineralna ulja i masti za industrijsku namjenu (ne za gorivo); nemineralna ulja i masti za industrijsku namjenu (ne za gorivo); ulja za podmazivanje; industrijska sredstva za podmazivanje.

(210) **BAZ1115924A** (220) 2011-10-11

(442) **2013-06-30**

(732) **Supreme Protein, Inc. (a New Jersey corporation)**
2231 Landmark Place, Manasquan,
New Jersey 08736
US

(740) PETOŠEVIĆ d.o.o

(540)

Supreme
Protein

(531) 01.01; 27.05;

(511)

05

Nutritivni prehrambeni proizvodi, sportske i proteinske pločice.

(210) **BAZ1115925A** (220) 2011-10-12

(442) **2013-06-30**

(300) WO

2011-01-07

1065337

(732) **Hilding Anders International AB**
Östra Varvsgatan 4, 211 19 Malmö
SE

(740) «INTELBIRO» d.o.o.

(591) plava, žuta, bijela

(540)

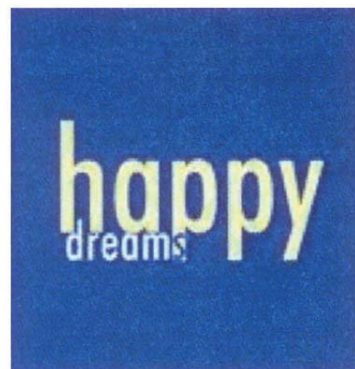

(531) 26.04; 27.05; 29.01;

(511)

20

Namještaj, kreveti, krevetnina (osim posteljine), baze za krevete, jastuci, dušeci, ogledala, okviri za slike, otomani, divani.

24

Posteljine, čaršafi (tekstil), jastučnice, deke za pokrivanje, jorgani, prekrivači za krevet, tekstil, tkanine za tapaciranje, prekrivači za zaštitu dušeka, prekrivači za namještaj, dekorativne jastučnice, papirni prekrivači za krevet.

35

Usluge marketinga i prodaje koje se odnose na namještaj i opremu za kuće i stanove, uključujući krevete i drugi namještaj za spavaće sobe, krevetninu, baze za krevete, otomane, dušeke, jastuke, posteljinu, prekrivače za krevete, materijale za tapaciranje i zaštitne prekrivače za dušeke.

(210) **BAZ1115926A** (220) 2011-10-13

(442) **2013-06-30**

(732) **PTP „HERCEGOVINAVINO” D.O.O. MOSTAR**

Bišće Polje bb. 36000 Mostar

BA

(740) „STAM” d.o.o.

(540)



(531) 01.15; 19.03; 26.04; 27.05;

(511)

32

Sokovi.

(210) **BAZ1115927A** (220) 2011-10-13

(442) **2013-06-30**

(732) **Pfizer Inc.**

235 East 42nd Street, New York, New York 10017

US

(740) PETOŠEVIĆ d.o.o

(540)

XALKORI

(511)

05

Farmaceutski i veterinarski proizvodi; higijenski proizvodi za upotrebu u medicini; dijetne tvari za medicinske potrebe, hrana za dojenčad; flasteri, materijal za previjanje; materijali za plomiranje zubi i za zubne otiske; dezinfekcijska sredstva; proizvodi za uništavanje životinjskih štetoina; fungicidi, herbicidi.

(210) **BAZ1115928A** (220) 2011-10-13

(442) **2013-06-30**

(732) **Farmaceutska Hemijska Kozmetička industrija ALKALOID AD - Skopje**

Bul. Aleksandar Makedonski 12, 1000 Skopje

MK

(740) "ŽIVKO MIJATOVIĆ & PARTNERS" d.o.o. Sarajevo

(591) bijela, nijanse plave, ružičasta, žuta

(540)



(531) 01.15; 02.05; 25.01; 27.05; 29.01;

(511)

03

Dječji sapun.

(210) **BAZ1115929A** (220) 2011-10-13

(442) **2013-06-30**

(732) **ZU MOJA APOTEKA BANJA LUKA
Veselina Masleša 18, Banja Luka
BA**

(740) NEMA ZASTUPNIKA

(591) narandžasta, bijela, siva, plava

(540)



(531) 21.03; 27.05; 29.01;

(511)

35

Oglašavanje i reklamiranje; vođenje komercijalnih poslova;
komercijalna administracija; uredski poslovi.

(210) **BAZ1115930A** (220) 2011-10-14

(442) **2013-06-30**

(732) **Maspex-GMV Sp. Z o.o S.K.A.
Ul. Chopina 10, 34-100 Wadowice
PL**

(740) „Linea Sušić” d.o.o.

(540)



(531) 01.01; 01.15; 02.01; 02.09; 06.07; 08.07; 11.03;
25.01; 27.05;

(511)

30

Kafa, kapučino, kakao, čokolada, čokolada u prahu za
pripremu napitaka, pića na bazi kafe, pića na bazi čokolade,
pića na bazi kakaoa.

(210) **BAZ1115931A** (220) 2011-10-14

(442) **2013-06-30**

(732) **Maspex-GMV Sp. Z o.o S.K.A.
Ul. Chopina 10, 34-100 Wadowice
PL**

(740) „Linea Sušić” d.o.o.

(591) smeđa, bijela, crvena

(540)



(531) 02.09; 26.04; 27.05; 29.01;

(511)

30

Kafa, kapučino, kakao, čokolada, čokolada u prahu za
pripremu napitaka, pića na bazi kafe, pića na bazi čokolade,
pića na bazi kakaoa.

(210) **BAZ1115932A** (220) 2011-10-14

(442) **2013-06-30**

(732) **Interclima d.o.o.**
Ul. Hifzi Bjelevca 11a, 71200 Ilidža
BA

(740) „Linea Sušić” d.o.o.

(591) plava, bijela, zelena, crvena

(540)



(531) 27.03; 27.05; 29.01;

(511)

11

Uređaji za rasvjetu, grijanje, proizvodnju pare, kuhanje, hlađenje, sušenje, ventilaciju, vodoopskrbu i sanitarna oprema.

35

Oglašavanje i reklamiranje; vođenje komercijalnih poslova; komercijalna administracija; uredski poslovi.

37

Izgradnja; popravci; usluge postavljanja.

(210) **BAZ1115934A** (220) 2011-10-17

(442) **2013-06-30**

(732) **S.C. Johnson & Son, Inc.**
1525 Howe Street, Racine,
Wisconsin 53403-2236

US

(740) Dragan Mićunović

(540)

GLADE REFRESH

(511)

05

Osvježivači zraka; sredstva za dezodoriranje zraka; sredstva za pročišćavanje zraka; sanitarna sredstva za zrak; sredstva za dezodoriranje tkanina; sredstva za dezodoriranje tepiha i prostorija.

(210) **BAZ1115935A** (220) 2011-10-17

(442) **2013-06-30**

(732) **BADEL 1862 d.d. Zagreb**
Vlaška 116, 10000 Zagreb
HR

(740) „ŽIVKO MIJATOVIĆ & PARTNERS” d.o.o.
Sarajevo

(540)



(531) 26.01; 27.05;

(511)

32

Pivo; mineralne i gazirane vode te ostala bezalkoholna pića; voćni napici i voćni sokovi; sirupi i ostali preparati za pripremanje napitaka.

(210) **BAZ1115936A** (220) 2011-10-17(442) **2013-06-30**

(300) JP

2011-09-21

2011-067580

(732) **NIKON CORPORATION****12-1, Yurakucho 1-chome, Chiyoda-ku, Tokyo****JP**

(740) "ŽIVKO MIJATOVIĆ & PARTNERS" d.o.o.

Sarajevo

(540)

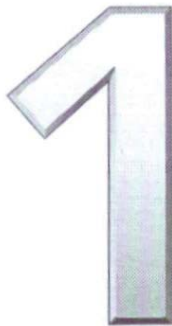

(531) 27.07;

(511)

09

Fotografski instrumenti I aparati; kinematografski instrumenti I aparati; optički aparati I instrumenti; nagibne glave (za kamere); kamere; pronalazači dometa (za kamere); mašine I aparati za razvijanje slika, štampanje, uvećavanje ili obradu; tripodi (za kamere); blende (za kamere); mehovi (za kamere); koturi (za kamere); projektori slajdova; samotažmeri (za kamere); fotografskiblic uređaji (za kamere); blic lampe (za kamere); viziri (za kamere); filteri za leće (za kamere); poklopci za leće (za kamere); blic pištolji (za kamere); ležišta za filmove (za kamere); izbacivači blende (za kamere); leće (za fotografske aparate); brojači eksponiranja (izloženosti); filmski projektori; folije za grafoskope; mašine I aparati za razvijanje ili obradu filmskih traka; kinematografske kamere; projekcijski ekrani za filmske trake; mašine za obradu (za filmske trake); aparati I instrumenti za snimanje zvuka (kinematografski aparati); teleskopi I slično; tijela cijevi za teleskope (leće-cilindri); tripodi (za teleskope); periskopi; dalekozori; reflektori (za teleskope); prizme (za teleskope); teleskopi; leće (za teleskope); mikroskopi; povećala; tijela cijevi za mikroskope (leće-cilindri); metalurški mikroskopi; biološki mikroskopi; reflektori (za mikroskope); prizme (za mikroskope); polarizacijski mikroskopi; stereoskopi; leće (za mikroskope); kamere I dijelovi I dodaci za iste; leće za kamere; futrole za kamere I digitalne kamere; trake za kamere I digitalne kamere; optički aparati I instrumenti; futrole posebno napravljene za fotografske aparate I instrumente; filteri za ultraljubičaste zrake, za fotografiju; filteri (fotografija);

žarulje za blic (fotografija); baterijske lampe (fotografija); izbacivači blende (fotografija); blende (fotografija); koturi (fotografija); postolja za fotografske aparate; viziri, fotografski; tripodi za kamere; epidijaskopi; fotografska oprema I dijelovi I dodaci za istu; daljinski upravljači za kamere I digitalne kamere; kamere sa projektorom sa tekućim kristalom; digitalne kamere sa projektorom sa tekućim kristalom; mašine I instrumenti za mjerenje ili testiranje; mašine I instrumenti za mjerenje standardnih jedinica; indikatori temperature; plinomjeri; termometri; mjerači vode; vage; trake za mjerenje; mjerač volumena japanskog stila u obliku kutije (Masu); planimetri; ravnala za mjerenje; mašine I aparati za mjerenje izvedenih jedinica; manometri; indikatori razine (libele); mjerači akustike (zvuka); tahometri; akcelerometri; refraktometar; svjetlosni mjeraci bujica; fotometri; altimetar (visinometar); higrometar (vlagomjer); luksmetar; mjeraci vibracija; mjeraci buke; mašine za registriranje (mašine za mjerenje); indikatori brzine; kalorimetri; viskozimetar; mjerači zgusnutosti; gravimetri; mjeraci gustoće; dinamometri; protokomjeri (mjerači protoka); mašine I instrumenti za precizno mjerenje; mjerači kuteva; aparati za dijeljenje kuteva (mjerni instrumenti); sferometri (loptomjeri); inklinometer; interferometar; mašine za mjerenje ravnoće; profil projektori; provjerivači graduacije (provjerivači kalibriranja); mjerači za mjerenje dužine; mašine I instrumenti sa navojima; komparatori (ne-elektronski); mašine i instrumenti za testiranje hrapavosti površine; mašine i instrumenti za testiranje ravnosti; mašine i instrumenti za automatsko podešavanje/reguliranje; mašine i instrumenti za automatsku kontrolu pritiska; mašine i instrumenti za automatsku kontrolu protoka tekućine; mašine i instrumenti za automatsku kontrolu sastava tekućine; mašine i instrumenti za automatsku kontrolu razine tekućine; mašine i instrumenti za automatsku kontrolu temperature; mašine i instrumenti za automatsku kontrolu izgaranja (oksidacije); mašine i instrumenti za automatsku kontrolu vakuma; mašine i instrumenti za automatsku kontrolu kalorija; mašine i instrumenti za kontrolu programa; mašine i instrumenti za kontrolu materijala; test mašine za kompresiju metala; test mašine za čvrstoću metala; test mašine za čvrstoću (krutost) metala; mašine za testiranje gume; mašine za testiranje betona; mašine za testiranje cementa; mašine za testiranje tekstila; mašine za testiranje plastike; mašine za testiranje klada; mašine i instrumenti za nadzor (pregledavanje); instrumenti za mjerenje vertikalna (alhidade); meteorološke mašine i aparati; osnovne ploče (za potrebe pregledavanja); mašine i aparati za mjerenje daljine (pronalazači dometa); pokazivači nagiba broda (klinometri); tripodi (za mašine za pregledavanje); magnetski kompasi (za nadzor); igle kompasa za pregledavanje; žirokompas; magnetski žirokompasi; fotogrametrijske mašine; mašine za mjerenje razine (za pregledavanje); precizne sprave za mjerenje kuteva (precizni teodoliti); štapovi plovci (za mjerenje brzine vodenog mlaza); lanci za pregledavanje; mete (za štapove za niveliranje); tranziti (za pregledavanje); štapovi za niveliranje (za pregledavanje); sekstanti; astronomske mašine i instrumenti za mjerenje; meridijanski tranzitni teleskopi; astronomske spektrografi; zenitni teleskopi; elektronski dijagrami za identificiranje skrivenu snagu boje; termosenzitivne trake za pokazivanje temperature; test uzorci za testiranje nastajanja hrđe; telekomunikacijski uređaji i aparati; telefonski aparati; interfoni; mobilni telefoni; aparati za automatsko prebacivanje [za telekomunikacije]; aparati za ručno prebacivanje [za telekomunikacije]; telefonski aparati; mašine i aparati za komunikaciju putem žice; teleprinteri;

automatski telegrafski aparati; fototelegrafski aparati; ručni telegrafski aparati; mašine za ponavljanje izmena; faks mašine; mašine i aparati za prenos [za telekomunikacije]; mašine i aparati za prenos audio frekvencija [za telekomunikacije]; mašine i aparati za prenos kablom; mašine i aparati za prenos linijom napajanja; mašine i aparati za prenos na električnim vodovima; mašine i aparati za prenos i ponavljanje; mašine i aparati za emitovanje; televizijski prijemnici [televizori]; televizijski predajnici; radio prijemnici; radio predajnici; mašine i aparati za radio komunikaciju; prenosive mašine i aparati za radio komunikaciju; mašine i aparati za vazduhoplovnu radio komunikaciju; mašine i aparati za fiksne (stalne) stanice za višekanalnu radio komunikaciju; mašine i aparati za fiksne (stalne) stanice za jednodanalnu radio komunikaciju; mašine i aparati za radio komunikaciju u vozilima; mašine i aparati za radio komunikaciju u mornarici; mašine i uređaji koji koriste radio signal na daljinu; navigacioni aparati za vozila [računari na ploči (on-board)]; mašine i aparati za radiofarove; uređaji za pronalaženje radio stanica; radarske mašine i aparati; loran (sistem daljinske radionavigacije) navigacija mašina i aparata; mašine i instrumenti za telemetrijsko daljinsko upravljanje; mašine i aparati sa audio frekvencijom; instrumenti i sistemi javnih adresa; CD plejeri; džuboks; kasetofoni; električni gramofoni; gramofoni; mašine i aparati za snimanje zvuka [aparati sa audio frekvencijom]; mašine i aparati sa video frekvencijom; digitalni fotoaparati; video kamere [kamkorderi]; video plejeri; video rekorderi, DVD plejeri, DVD rekorderi; delovi i pribor za telekomunikacione mašine i aparate; antene [vazdušne]; ormani [za telekomunikacione aparate]; kalemi [za telekomunikacione aparate]; brisači za magnetne trake; čistači za magnetne trake; brisači za magnetne glave; čistači za magnetne glave [aparati]; zvučnici; konektori [za telekomunikacione aparate]; postolja i stalci [za telekomunikacione mašine i aparate]; tasteri [telekomunikacionih aparata]; električni kondenzatori [za telekomunikacione aparate]; osigurači [za telekomunikacione aparate]; električni otpornici [za telekomunikacione aparate]; prazne magnetofonske trake za kasetofone; prelazni prekidači [za telekomunikacione aparate]; utikačka ploča; poboljšivači [za telekomunikacione aparate]; prazne video kasete; indikatorska lampica [za telekomunikacione aparate]; električni fonometar; slušalice; električni transformatori [za telekomunikacione aparate]; zaštitnici [za telekomunikacione aparate]; mikrofoni [za telekomunikacione aparate]; aparati za čišćenje gramofonskih ploča; prazni diskovi za snimanje; sprejevi za gramofonske ploče; digitalni aparati i delovi i oprema za njih; digitalni foto ram; "smart" telefoni; elektronske mašine, aparati i njihovi delovi; Gajgerov brojač; zavarivač visoke frekvencije; ciklotroni (ne za medicinske svrhe); industrijske rendgen mašine i aparati (ne za medicinske svrhe); industrijski betatroni (ne za medicinske svrhe); magnetne mašine za isitivanje; magnetni detektori objekata; zaštitni oklopi za magnetne diskove; mašine i aparati za seizmička istraživanja; hidrofonske mašine i aparati; dubinomer; ultrazvučni detektor kvarova; ultrazvučni senzori; elektrostatičke mašine za kopiranje; elektronski sistem za zatvaranje vrata; računari; elektronski mikroskopi; elektronski stoni kalkulatori; hard diskovi; programi za obradu teksta; elektronske cevi; rendgen cevi [ne za medicinsku upotrebu]; foto-senzitivne cevi [foto cevi] vakuum cevi; ispravljač cevi; katodne cevi; cev za pražnjenje; poluprovodni elementi; termistori; diode; tranzistori; elektronska kola [ne uključujući ona koja su snimljena sa kompjuterskim programima]; integrisana kola;

integrisana kola velikih razmera; računarski programi; memorijske kartice u čvrstom stanju; fleš memorijske kartice; kompjuterski softver za uređivanje i organizovanje fotografija i filmova; laboratorijski aparati i instrumenti; laboratorijske eksperimentalne mašine i aparati; proizvođači vazdušnog gasa; inkubatori u kojima se održava konstantna temperatura; inkubatori u kojim se održava konstantna vlažnost; staklarija za naučne eksperimente u laboratorijama; porcelanska oprema za naučne eksperimente u laboratorijama; peći za laboratorijske eksperimente; naučni modeli i uzorci; baterije i ćelije; suve ćelije; mokre ćelije; akumulatori (baterije); fotonaponske ćelije; baterije i punjači za fotoaparate i digitalne kamere; igre za korišćenje (aparati za njih) koje su prilagođene za upotrebu sa spoljnim ekranom ili monitorom; elektronska kola i CD-ROM-ovi snimljeni sa programima za ručne igre sa ekranima sa tečnim kristalom; gramofoni; metronomi; elektronska kola i CD-ROM-ovi snimljeni sa automatskim programima za izvođenje za elektronske muzičke instrumente; muzički fajlovi koji se mogu preuzimati; EP ploče; LP ploče; magnetne kartice sa snimljenim zvukom, ploče i kasete; snimljeni kompakt diskovi; kinematografski filmovi za prikazivanje; slajd filmovi za prikazivanje; nosači slajd filmova; slike koje se mogu preuzimati; snimljeni video diskovi i video kasete; slajdovi [fotografije]; transparentni slajdovi [fotografije]; elektronska izdanja.

(210) **BAZ1115937A** (220) 2011-10-17

(442) **2013-06-30**

(732) **LUKAS TP NAKIĆ d.o.o.**

fra Dominika Mandića 19, Široki Brijeg

BA

(740) NEMA ZASTUPNIKA

(540)

NUSCO

(511)

29

Krem namaz.

(210) **BAZ1115938A** (220) 2011-10-18

(442) **2013-06-30**

(732) **The Gillette Company**
One Gillette Park, Boston, MA 02127
US

(740) Dr DIANA PROTIC-TKALČIĆ

(540)

POWER RUSH

(511)

03

Sapuni; parfimerijski proizvodi, eterična ulja, kozmetički proizvodi, losioni za kosu, preparati za upotrebu prije, tokom i poslije brijanja, nemedicinski preparati za upotrebu tokom kupanja i tuširanja, talk puder, preparati i materijali za depilaciju i epilaciju, anti-perspiranti, dezodoransi, toaletni proizvodi.

(210) **BAZ1115939A** (220) 2011-10-18

(442) **2013-06-30**

(732) **Intervet International B.V.**
Wim de Körverstraat 35, 5831 AN
Boxmeer
NL

(740) „Linea Sušić” d.o.o.

(540)

COBACTAN

(511)

05

Lijekovi i farmaceutski preparati za upotrebu u veterini.

(210) **BAZ1115940A** (220) 2011-10-19

(442) **2013-06-30**

(732) **Mustafa Čizmić**
Bistrik 23a, Sarajevo
BA

(740) TARIK KAPETANOVIĆ

(540)

BOLERO

(511)

09

Aparati za snimanje, prienos, reprodukciju zvuka ili slika; magnetne podloge za snimanje, akustičke ploče; automati i mehanizmi za automatske uređaje koji se pokreću uz prethodno ubacivanje kovanica.

35

Oglašavanje i reklamiranje; vođenje komercijalnih poslova; komercijalna administracija; uredski poslovi.

41

Obuka; stručno osposobljavanje; razonoda; sportske i kulturne djelatnosti.

(210) **BAZ1115941A** (220) 2011-10-19

(442) **2013-06-30**

(732) **AOP Orphan Pharmaceuticals AG**
Wilhelminenstrasse 91/III/ B, 1160
Vienna
AT

(740) "INTELBIRO" d.o.o.

(540)

Tetmodis

(511)

05

Farmaceutski i veterinarski proizvodi; higijenski proizvodi za upotrebu u medicini; dijetne tvari za medicinske potrebe, hrana za dojenčad; flasteri, materijal za previjanje; materijali za plombiranje zubi i za zubne otiske; dezinfekcijska sredstva; proizvodi za uništavanje životinjskih štetočina; fungicidi, herbicidi.

(210) **BAZ1115942A** (220) 2011-10-20

(442) **2013-06-30**

(732) **Viacom International Inc.**
1515 Broadway, New York, New
York, 10036

US

(740) "STAM" d.o.o.

(540)

VIACOM

(511)

41

Usluge zabave; proizvodnje, pripreme, izložbe, distribucije i izdavanja televizijskih i radio programa i filmova, animiranih filmova i zvučni i video zapisi kroz interaktivne medije ili ne, među kojima je internet; proizvodnja zabavnih programa uživo, proizvodnja televizijskih zabavnih programa; TV programi sa muzikom; organizacija, proizvodnja i prezentacija takmičenja, natjecanja, igara, kvizova, izložbi, sportskih događanja, emisija, emisija izvan studija, pripremljenih event-ova, pozorišnih predstava, koncerta, predstava uživo i event-ovi sa sudjelovanjem publike; organizacija interaktivnih igara; zabava i obrazovanje; sve gore navedene usluge pružene preko globalne računarske mreže i drugih interaktivnih mreža za komunikacije, uključujući i internet; pružajući internet portal za vijesti koji sadrži linkove za vijesti i članke iz aktualnih događanja; pružajući internet portal za zabavu.

(210) **BAZ1115943A** (220) 2011-10-20

(442) **2013-06-30**

(732) **Viacom International Inc.**
1515 Broadway, New York, New
York, 10036

US

(740) "STAM" d.o.o.

(540)

VIACOM BLINK

(511)

38

Emitovanje i usluge telekomunikacija; kablovske i satelitske usluge prijenosa; usluge bežične mobilne telefonije; omogućava preuzimanje melodija zvona (zvučnih tonova), muziku, mp3 formata, grafika, igara, video snimaka i informacija za bežične mobilne komunikacijske uređaje; omogućava bežični prijenos postavljanja i preuzimanja melodija zvona, glasa, muzike, mp3 formata, grafika,

igara, video snimaka, informacija i vijesti putem globalne računarske mreže na bežični mobilni komunikacijski uređaj; glasanje i biranje korištenjem bežični mobilnih komunikacijskih uređaja; slanje i primanje glasovnih i SMS poruka između bežičnih mobilnih komunikacijskih uređaja; pruža on-line sistem glasanja putem interneta ili preko bežičnog komunikacijskog uređaja; usluge interenta koje podrazumjevaju usluge komuniciranja, prijenos toka (streamed) zvuka i audio-vizualnih zapisa putem interneta.

41

Usluge zabave; proizvodnje, pripreme, izložbe, distribucije i izdavanja televizijskih i radio programa i filmova, animiranih filmova i zvučni i video zapisi kroz interaktivne medije ili ne, među kojima je internet; proizvodnja zabavnih programa uživo, proizvodnja televizijskih zabavnih programa; TV programi sa muzikom; organizacija, proizvodnja i prezentacija takmičenja, natjecanja, igara, kvizova, izložbi, sportskih događanja, emisija, emisija izvan studija, pripremljenih event-ova, pozorišnih predstava, koncerta, predstava uživo i event-ovi sa sudjelovanjem publike; organizacija interaktivnih igara; zabava i obrazovanje; sve gore navedene usluge pružene preko globalne računarske mreže i drugih interaktivnih mreža za komunikacije, uključujući i internet; pružajući internet portal za vijesti koji sadrži linkove za vijesti i članke iz aktualnih događanja; pružajući internet portal za zabavu.

(210) **BAZ1115944A** (220) 2011-10-20

(442) **2013-06-30**

(732) **Mars, Incorporated**
6885 Elm Street, 22101-3883 McLean,
VA

US

(740) Nedim Kričić

(591) svijetlosmeđa, tamnosmeđa, oker, bijela, crna, plava, zelena

(540)



(531) 02.01; 26.01; 29.01;

(511)

29

Meso, riba, perad i divljač; mesni ekstrakti; konzervirano, sušeno i kuhano voće i povrće; aromatične tvari i mirodije; jaja; mliječni proizvodi; želei, džemovi, kompoti; mlijeko i mliječni napitci; proizvodi pripremljeni za konzumiranje, a koji su pretežno sačinjeni od gore navedenih proizvoda.

30

Kava i zamjene za kavu; čaj, kakao, čokolada za piće; šećer, riža, tapioka, sago, brašno i pripravci od cerealija; kruh, biskviti, kolači, tjestenina, čokolada i slatkiši; sladoled; led i razne vrste leda; smrznute poslastice; med, melasa; sol, ocat, senf; sosovi; pesto; nadjevi; aromatične tvari i mirodije; premazi; proizvodi pripremljeni za konzumiranje, a koji su pretežno sačinjeni od gore navedenih proizvoda.

(210) **BAZ1115950A** (220) 2011-10-25

(442) **2013-06-30**

(732) **VOĆAR d.d**

76 207 Gornji Rahić 112, Brčko

BA

(740) „Linea Sušić” d.o.o.

(591) crna, siva, crvena, zelena, žuta, nijanse žute, bijela, narandžasta

(540)



(531) 05.07; 05.09; 27.05; 29.01;

(511)

29

Sjemenke bundeve.

(210) **BAZ1115951A** (220) 2011-10-26

(442) **2013-06-30**

(732) **PIK d.o.o. Sarajevo**

Zmaja od Bosne bb, Sarajevo

BA

(740) NEMA ZASTUPNIKA

(591) bijela, nijanse plave, zelena

(540)



(531) 02.01; 26.04; 27.05; 29.01;

(511)

35

Oglašavanje i reklamiranje; vođenje komercijalnih poslova; komercijalna administracija; uredski poslovi.

38

Telekomunikacije.

(210) **BAZ1115952A** (220) 2011-10-27

(442) **2013-06-30**

(732) **Bloomberg Finance L.P.**

731 Lexington Avenue, New York, NY 10022

US

(740) Dr DIANA PROTIĆ-TKALČIĆ

(540)

BLOOMBERG

(511)

09

Kompjuteri, kompjuterski hardver i kompjuterski programi za pristupanje informacionim bazama podataka, za izvršavanje kompjuterskih aplikacija za ličnu upotrebu u oblasti novosti, biznisa, finansija, tekućih događaja, zabave i industrije sporta, priča koje se bave ljudima, vrijednosnih papira, tržišta vrijednosnih papira i energetske industrije, analiziranja međunarodnih tržišta vrijednosnih papira, i analiziranja i izvještavanja o međunarodnom

biznisu i finansijskim novostima; kompjuterski softver za interaktivnu elektronsku komunikaciju u vezi vrijednosnih papira i za izvršavanje kompjuterskih aplikacija za ličnu upotrebu, uključivo integrisano ažuriranje podataka, kreiranje baza podataka i tabelarnih prikaza, izvršavanje analiza, isporučivanje multimedijalnih sadržaja po zahtjevu, generisanje grafičkih sadržaja, obezbjeđivanje kalendara i mogućnosti za elektronsku poštu, i obezbjeđivanje mogućnosti za elektronsko trgovanje i upravljanje narudžbama.

16

Publikacije, uključivo izvještaji, direktoriji, obavijesti, pamfleti, dodaci u obliku magazina za novine i magazini u oblasti novosti, biznisa, finansija, tekućih događaja, zabave, sporta, priča koje se bave ljudima, vrijednosnih papira, tržišta vrijednosnih papira i energetske industrije.

35

Usluge biznis informacija, uključivo novosti o kompanijama, informacije o analizi i profilu kompanija, izvještaji o prihodima, predviđanja i smjernice, prezentacije analiza i preporuke, obavijesti za medije i podnošenje SEC prijave, biznis istraživanja, upravljanje biznisom, ekonomska predviđanja, biznis naučna istraživanja i statističke informacije; obezbjeđivanje interaktivne usluge pristupa informacijama u telefonskim imenicima i podrške za javne kompanije; obezbjeđivanje interaktivnih, elektronskih i audio i vizuelnih komunikacionih i informacionih usluga koje se objavljuju preko, putem ili kroz mrežu distribucionog sistema za obezbjeđivanje informacija, intervjua i komentara u vezi sa biznisom.

36

Finansijske usluge u obliku obezbjeđivanja sistema trgovine vrijednosnih papira; obezbjeđivanje elektronskim putem usluga brokera vrijednosnih papira; objektivno vrjednovanje vrijednosnih papira; informacione usluge u vezi finansija i finansijskih novosti, uključivo obezbjeđivanje analiza tržišta vrijednosnih papira i modela za objektivno vrjednovanje vrijednosnih papira; obezbjeđivanje interaktivnih, elektronskih i audio i vizuelnih komunikacionih i informacionih usluga koje se objavljuju preko, putem ili kroz mrežu distribucionog sistema za obezbjeđivanje informacija, intervjua i komentara u vezi sa finansijama, vrijednosnim papirima i tržištima vrijednosnih papira.

38

Usluge emitovanja radio i televizijskog programa.

41

Usluge zabave u obliku proizvodnje i distribucije programskih sadržaja koji se distribuiraju emitovanjem, putem televizije, radija, kablovske televizije i direktno putem satelita u oblasti novosti, biznisa, finansija, tekućih događaja, zabave, sporta, priča koje se bave ljudima, vrijednosnih papira, tržišta vrijednosnih papira i energetske industrije; obezbjeđivanje interaktivnih, elektronskih i audio i vizuelnih komunikacionih i informacionih usluga koje se objavljuju preko, putem ili kroz mrežu distribucionog sistema za obezbjeđivanje informacija, intervjua i komentara u vezi sa novostima o tekućim događajima, zabavom, sportom i pričama koje se bave ljudima; obezbjeđivanje on-line publikacija u obliku izvještaja, direktorija, referentnog materijala i magazina u oblasti novosti, biznisa, finansija, tekućih događaja, zabave, sporta, priča koje se bave ljudima, vrijednosnih papira, tržišta vrijednosnih papira i energetske industrije; usluge izvještavanja o novostima, uključivo prikupljanje i diseminacija novosti putem kompjutera.

(210) **BAZ1115953A** (220) 2011-10-27

(442) **2013-06-30**

(732) **D.D. „VISPAK” prehrambena industrija Visoko**

**Visoko, Ozrakovići bb
BA**

(740) „STAM” d.o.o.

(591) bijela, nijanse crvene, žuta

(540)



(531) 25.03; 27.05; 29.01;

(511)

30

Kava, čaj, kakao, šećer, riža, tapioka, sago, nadomjesci kave; brašno i proizvodi od žitarica, kruh, kolači, slastice, bomboni; sladoled; med, sirup od melase; kvasac, prašak za dizanje; sol, slačica (senf); ocat, umaci (začini); mirodije; led za hlađenje.

(210) **BAZ1115954A** (220) 2011-10-27

(442) **2013-06-30**

(732) **Farmaceutska Hemijska Kozmetička industrija ALKALOID AD - Skopje**

**Bul. Aleksandar Makedonski 12, 1000
Skopje**

MK

(740) „ŽIVKO MIJATOVIĆ & PARTNERS” d.o.o.
Sarajevo

(540)

Bio Krill Active

(511)

05

Dijetalni suplementi.

(210) **BAZ1115955A** (220) 2011-10-28

(442) **2013-06-30**

(732) **OMNIA d.o.o. ŠIROKI BRIJEG**
Obilaznica bb, 88220 Široki Brijeg
BA

(740) NEMA ZASTUPNIKA

(591) smeđa, nijanse smeđe, crna, zelena

(540)



(531) 02.03; 02.05; 27.05; 29.01;

(511)

03

Preparati za bijeljenje i ostale tvari za pranje rublja; preparati za čišćenje, poliranje, odmašćivanje i struganje; sapuni; parfimerijski proizvodi, eterična ulja, kozmetički proizvodi, losioni za kosu; proizvodi za njegu zubi.

05

Farmaceutski i veterinarski proizvodi; higijenski proizvodi za upotrebu u medicini dijetne tvari za medicinske potrebe, hrana za dojenčad; flasteri, materijal za previjanje; materijali za plombiranje zubi i za zubne otiske; dezinfekcijska sredstva; proizvodi za uništavanje životinjskih štetočina; fungicidi, herbicidi.

16

Papir, karton i proizvodi od tih materijala koji nisu obuhvaćeni drugim razredima; tiskarski proizvodi; proizvodi za uvezivanje knjiga; fotografije; pribor za pisanje; ljepila (ljepljive tvari za papirnate proizvode ili za kućanstvo); slikarski pribor; kistovi; pisači strojevi i uredski pribor (osim namještaja); oprema za nastavu i obuku (osim aparata); plastični materijali za ambalažu (koji nisu obuhvaćeni drugim razredima); tiskarska slova; klišeji.

18

Koža, imitacije kože, proizvodi od tih materijala koji nisu obuhvaćeni drugim razredima; životinjske kože; kovčezi i torbe; kišobrani, suncobrani i štapovi za hodanje; bičevi i sedlarsko remenarski proizvodi.

21

Pribor i posuđe za kućanstvo ili za kuhinju (koji nisu od plemenitih metala niti su presvućeni plemenitim metalom); češljevi i spužve; četke (osim kistova); materijali za četke; pribor za čišćenje; žica za struganje parketa; sirovo ili

poluobrađeno staklo (osim građevinskog stakla); stakleni proizvodi, porculanski i keramički proizvodi koji nisu obuhvaćeni drugim razredima.

25

Odjeća, obuća, pokrivala za glavu.

28

Igre i igračke; gimnastički i sportski predmeti koji nisu obuhvaćeni drugim razredima; ukrasi za božićna drvca.

30

Kava, čaj, kakao, šećer, riža, tapioka, sago, nadomjesci kave; brašno i proizvodi od žitarica, kruh, kolači, slastice, bomboni;

32

Pivo; mineralne i gazirane vode te ostala bezalkoholna pića; voćni napici i voćni sokovi; sirupi i ostali preparati za pripremanje napitaka.

(210) **BAZ1115956A** (220) 2011-10-28

(442) **2013-06-30**

(732) **D.D. „VISPAK” prehrambena**
industrija Visoko

Visoko, Ozrakovići bb

BA

(740) „STAM” d.o.o.

(591) crna, bijela, žuta, crvena

(540)



(531) 02.01; 02.09; 27.03; 27.05; 29.01;

(511)

30

Kava, čaj, kakao, šećer, riža, tapioka, sago, nadomjesci kave; brašno i proizvodi od žitarica, kruh, kolači, slastice, bomboni; sladoled; med, sirup od melase; kvasac, prašak za dizanje; sol, slačica (senf); ocat, umaci (začini); mirodije; led za hlađenje.

(210) **BAZ1115957A** (220) 2011-10-28(442) **2013-06-30**(732) **D.D. „VISPAK” prehrambena industrija Visoko****Visoko, Ozrakovići bb****BA**

(740) „STAM” d.o.o.

(591) crvena, crna

(540)

TOJETO!

(531) 24.17; 27.05; 29.01;

(511)

30

Kava, čaj, kakao, šećer, riža, tapioka, sago, nadomjesci kave; brašno i proizvodi od žitarica, kruh, kolači, slastice, bomboni; sladoled; med, sirup od melase; kvasac, prašak za dizanje; sol, slačica (senf); ocat, umaci (začini); mirodije; led za hlađenje.

(210) **BAZ1115958A** (220) 2011-10-28(442) **2013-06-30**(732) **Domaća radinost RADINOST R Skendera Kulenovića 50, Banja****BA**

(740) NEMA ZASTUPNIKA

(540)

РАДИНОСТ 

(531) 26.11; 28.05;

(511)

20

Namještaj, zrcala, okviri od drva, pluta, trske.

26

Čipka, vez, vrpce i uzice.

30

Proizvodi od žitarica, med, slastice, ocat, mirpđije, začini.

31

Poljoprivredni, povrarski, šumski proizvodi i bobice, svježe voće i povrće, prirodne bilje i cvijeće.

(210) **BAZ1115959A** (220) 2011-10-31(442) **2013-06-30**(732) **Tetra Laval Holdings & Finance S.A.****Avenue General-Guisan 70, CH-1009****Pully****CH**

(740) PETOŠEVIĆ d.o.o

(540)

TETRA PAK

(511)

07

Strojevi, uključujući strojeve za punjenje i ambalažiranje; strojevi za pakiranje; strojevi za umotavanje, strojevi za istiskivanje (ekstruziju); strojevi za punjenje rasutog tereta; strojevi za stavljanje poklopaca i čepova na boce; strojevi za zaptivanje boca; aparati za zaptivanje; strojevi za oblikovanje duvanjem; strojevi za injekcijsko prešanje; strojevi za štampanje; strojevi za vakuum pakiranje; strojevi za oblikovanje kartonskih kutija; strojevi za stavljanje etiketa; strojevi za pravljenje sireva; strojevi za pakiranje sireva; strojevi za mljevenje; strojevi za miješanje; mikseri; strojevi za sječenje sira; strojevi za miješanje i oscilaciju; strojevi za presovanje sira (prese za sir); strojevi za umotavanje sira; strojevi za oblikovanje blokova sira; kalupi za sir (dijelovi strojeva); oprema za mljekare (strojevi); pokretne trake (transporteri); homogenizator (stroj); centrifuge (strojevi); separatori; toplinski izmjenjivači (dijelovi strojeva); pumpe i ventili za upotrebu u industriji hrane i napitaka; kalupi (dijelovi strojeva); ubacivači štapića za sladoled i punjači (dijelovi strojeva); strojevi za pripremu napitaka; strojevi za pripremanje hrane; oprema za obradu prehrambenih proizvoda i napitaka; strojevi za upotrebu pri pripravljanju sladoleda (industrijski); strojevi i oprema za izdvajanje (cijedenje) soka iz voća i povrća; strojevi i oprema za miješanje ili doziranje hrane ili tečnih proizvoda; strojevi i oprema za miješanje/razrijeđivanje hrane i tečnih proizvoda; strojevi i oprema za rekombinaciju hrane i tečnih proizvoda; strojevi i oprema za koncentraciju hrane i tečnih proizvoda; strojevi i oprema za miješanje hrane i tečnih proizvoda; strojevi za proizvodnju gaziranih pića; pivarski strojevi; prese za voće; oprema za koncentrisanje tečnih prehrambenih proizvoda; oprema za miješanje tečnih prehrambenih proizvoda; oprema za sterilno skladištenje (čuvanje) tekućih prehrambenih proizvoda; oprema za rekombinaciju ili rekonstituciju tekućih prehrambenih proizvoda; oprema za rekuperaciju (povrat) arome tekućih prehrambenih proizvoda; strojevi za filtriranje; filter (dijelovi strojeva); pokretački mehanizmi (dijelovi strojeva); strojevi za čišćenje; alatni strojevi; podsklopovi, dijelovi i oprema za sve gore navedene robe.

09

Geodetski aparati i instrumenti, kao i aparati i instrumenti za vaganje, mjerenje, kontrolu i obuku; računalni sistemi za nadgledanje i kontrolu proizvodnje hrane, sistemi za punjenje i ambalažiranje; električni uređaji za nadzor; monitori (računalna oprema); softveri za nadgledanje (računalni programi); električni uređaji za daljinsko

upravljanje industrijskim operacijama; računari; računarski softveri; aparati za kontroliranje sadržaja ili omjera s obzirom na sastojke i aditive u hrani i napitcima; aparati i instrumenti za vaganje, mjerenje i doziranje; mašine za doziranje; uređaji za doziranje; pokazivači temperature; etaloni (mjerila); pokazivači pritiska; uređaji za bilježenje pritiska; dijelovi i oprema za svu gore navedenu robu.

11

Aparati za rasvjetu, grijanje, proizvodnju pare, kuhanje, hlađenje, sušenje, ventilaciju; aparati za termičku obradu prehrambenih proizvoda; toplinski izmjenjivači; pasterizatori; sterilizatori; isparivači; zamrzivači; rashladni aparati i strojevi; uređaji za hlađenje mlijeka; električni aparati za kuhanje pod tlakom (auto clave); tuneli za učvršćivanje i zamrzavanje kod pripreme prehrambenih proizvoda i napitaka; strojevi za pravljenje sladoleda; ventili za reguliranje razine u spremnicima.

16

Papir, valoviti karton (ljepenka), karton i proizvodi napravljeni od tih materijala, koji nisu obuhvaćeni drugim klasama; materijal za umotavanje i pakiranje djelomično ili u potpunosti napravljen od papira, kartona, valovitog kartona (ljepenke) ili plastike; posude za pakiranje i materijal za pakovanje napravljeni od papira ili papira obloženog plastičnim materijalima; torbe, vreće, vrećice, tacne, boce i listovi celuloze za ambalažu i pohranu prehrambenih proizvoda i tečnih ili polu-tečnih proizvoda; posude za sladoled; korneti za sladoled; plastični materijali za pakiranje (koji nisu obuhvaćeni drugim klasama); plastična folija; plastična folija za umotavanje; laminirani papir, karton ili valoviti karton (ljepenka) za pakiranje, distribuciju, ambalažiranje ili pohranu hrane i tečnih proizvoda; tiskarski proizvodi; pribor za pisanje; oprema za nastavu i obuku (osim aparata).

20

Proizvodi (koji nisu obuhvaćeni drugim klasama) od drva, pluta, trske, šiblja, rožine, kosti, bjelokosti, usovine, kornjačevine, ambre, sedefa, morske zgure (stive) i nadomjesci svih tih materijala, ili od plastike; čepovi i zatvarači za boce (ne od metala); nemetalni zatvarači za posude; kapice za čepljenje, nemetalne; slamke za ispijanje pića; nemetalne palete za prijevoz; nemetalne boce i posude; nemetalne tacne i sanduci za stakleninu (obiti).

29

Meso, riba, perad i divljač; mesni ekstrakti; konzervirano, zamrznuto, sušeno i kuhano voće i povrće; hladetina (želei), džemovi, kompoti; jaja, mlijeko i mliječni proizvodi; napitci na bazi mliječnih proizvoda; prehrambeni i tečni proizvodi na bazi soje; jestiva ulja i masti; koncentri juhe; paradajz pire; juhe (supe); mlijeko od soje.

30

Kafa, čaj, kakao, šećer, riža, tapioka, sago, nadomjesci kafe; brašno i proizvodi od žitarica, kruh, kolači, slastice, bomboni, sladoled; pića na bazi kafe, čaja, kakaa ili čokolade; ledeni čaj; med, melasa; kvasac, prašak za dizanje; sol, slačica (senf); ocat; umaci (začini); umak od paradajza; mirođije; led za hlađenje.

32

Pivo; mineralne i gazirane vode te ostala bezalkoholna pića; voćni napici i voćni sokovi; izotonični napitci; sirupi i ostali preparati za pripremanje napitaka.

33

Alkoholna pića (osim piva).

37

Izgradnja; izgradnja tvornica; popravka i održavanje; usluge postavljanja.

39

Prijevoz, ambalažiranje i uskaldištenje proizvoda; umatanje robe.

40

Obrada materijala; tiskarstvo; laminiranje; obrada papira; završna obrada papira; tiskanje uzoraka; konzerviranje namirnica i pića.

42

Inženjering; koncepcija i razvoj računala i računalnih programa (softvera); programiranje za računala; usluge podrške i konsultacije za upravljanje računalnim sistemima, bazama podataka i aplikacijama; crtači ambalaže (usluge crtača ambalaže); profesionalna konsultacija koja se odnosi na planiranje i razvoj fabrika; organizacijska, operativna i tehnička konsultacija koja se odnosi na planiranje i razvoj fabrika i mljekara; znanstvene i tehnološke usluge kao i pripadajuće usluge istraživanja i koncepcije.

(210) **BAZ1115960A** (220) 2011-10-31

(442) **2013-06-30**

(732) **Unilever N.V.**

**Weena 455, Rotterdam 3013 AL
NL**

(740) "ŽIVKO MIJATOVIĆ & PARTNERS" d.o.o.
Sarajevo

(540)

CLINICEL

(511)

03

Sapuni; parfumerijski proizvodi; eterična ulja; dezodoransi i antiperspiranti; proizvodi za njegu kose; koloranti za kosu, boje za kosu, losioni za kosu, proizvodi za onduliranje kose, šamponi, regeneratori, sprejevi za kosu, puder za kosu, preljevi za kosu, lakovi za kosu, pjene za kosu, glazure za kosu, gelovi za kosu, ovlaživači kose, tekućine za kosu, tretmani za održavanje kose, tretmani za isušivanje kose, ulja za kosu, tonici za kosu, kreme za kosu, preparati za kupanje i/ili tuširanje; ne medicinski toaletni preparati; preparati za njegu kože; kozmetički proizvodi.

(210) **BAZ1115961A** (220) 2011-10-31

(442) **2013-06-30**

(732) **Hemofarm A.D. Farmaceutsko-hemijska industrija Vršac**

**Beogradski put bb, 26 300 Vršac
RS**

(740) „ŽIVKO MIJATOVIĆ & PARTNERS” d.o.o.
Sarajevo

(540)

VISUS

(511)

05

Farmaceutski proizvodi.

(210) **BAZ1115962A** (220) 2011-11-01

(442) **2013-06-30**

(300) US

2011-09-20

85427476

Klasa 32

(732) **Monster Energy Company
550 Monica Circle, Suite 201,
Corona, California 92880**

US

(740) Dr DIANA PROTIĆ-TKALČIĆ

(540)

SIZE DOES MATTER!

(511)

05

Nutricioni dodaci.

32

Bezalkoholni napici.

(210) **BAZ1115963A** (220) 2011-11-01

(442) **2013-06-30**

(732) **FABRIKA DUHANA SARAJEVO
DIONIČKO DRUŠTVO SARAJEVO**

**Pofalićka 5, 71000 Sarajevo
BA**

(740) Dr DIANA PROTIĆ-TKALČIĆ

(540)

SAMO MOJA

(511)

09

Elektronske publikacije.

16

Papir, karton i proizvodi od tih materijala koji nisu obuhvaćeni drugim klasama; štamparski proizvodi; poster; plakati; kalendari; štampane publikacije; vrećice; pribor za pisanje; kancelarijski pribor.

35

Oglašavanje i reklamiranje; maloprodaja i veleprodaja.

(210) **BAZ1115964A** (220) 2011-11-01

(442) **2013-06-30**

(732) **BIMAL d.d.**

**Bijeljinska 9, 76100 Distrikt Brčko
BA**

(740) Dragan Mićunović

(540)

SOLIA

(511)

29

Ulje.

(210) **BAZ1115965A** (220) 2011-11-02

(442) **2013-06-30**

(732) **Wm. Wrigley Jr. Company**
410 North Michigan Avenue,
Chicago, Illinois 60611

US

(740) PETOŠEVIĆ d.o.o

(540)

CRAZY CHERRY

(511)

30

Poslastice, gume za žvakanje, pjenaste gume za žvakanje, bomboni, mentol bomboni, dražeje i pastile (bomboni).

(210) **BAZ1115966A** (220) 2011-11-03

(442) **2013-06-30**

(732) **AMG-roll d.o.o. Čitluk**
Duhanska ulica bb, 88260 Čitluk
BA

(740) NEMA ZASTUPNIKA

(591) plava

(540)

AMG-roll

(531) 27.05; 29.01;

(511)

01

Hemijski proizvodi koji se upotrebljavaju u industriji, nauci, fotografiji, poljoprivredi, hortikulturi i šumarstvu; neprerađene umjetne smole, neprerađene plastične materije; đubriva; smjese za gašenje vatre; preparati za kaljenje i zavarivanje; hemijske supstanve za očuvanje namirnica; supstance za štavljenje; ljepljive supstance koj se upotrebljavaju u industriji.

16

Papir, karton i proizvodi od njih, koji nisu uključeni u druge klase; štampane stvari; knjigovezački materijal; fotografije; uredski materijal; ljepila za uredske i kućne potrebe; umjetnički materijali; kistovi; pisaće mašine i uredski rekviziti (osim namještaja); materijali za obuku i nastavu (osim aparata); plastični materijal za pakiranje (koji nije uključen u druge klase); štamparska slova; klišeji.

17

Guma, gutaperka, kaučuk, azbest, liskun i proizvodi napravljeni od ovih materijala koji nisu uključeni u druge klase; polupreradeni plastični proizvodi koji se koriste u proizvodnji; materijali za podbijanje (podloške), zatiskivanje i izoliranje; savitljive nemetalne cijevi.

(210) **BAZ1115967A** (220) 2011-11-04

(442) **2013-06-30**

(732) **AlBaraka Banking Group B.S.C.**
P.O. Box: 1882, Manama
BH

(740) Dr DIANA PROTIĆ-TKALČIĆ

(540)



(531) 01.15; 26.02; 27.05; 28.01;

(511)

36

Osiguranje; finansijski poslovi; monetarni poslovi; upravljanje nekretninama.

(210) **BAZ1115968A** (220) 2011-11-04

(442) **2013-06-30**

(732) **Privredna banka Sarajevo d.d.
Alipašina broj 6, 71000 Sarajevo
BA**

(740) NEMA ZASTUPNIKA

(540)

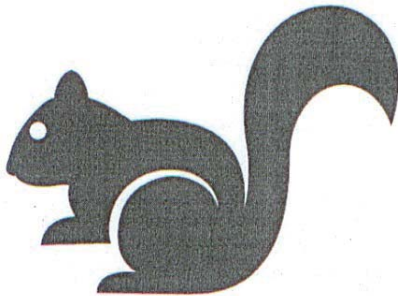

(531) 03.05;

(511)

35

Oglašavanje i reklamiranje; vođenje komercijalnih poslova, komercijalna administracija; uredski poslovi.

36

Osiguranje, finansijski poslovi; monetarni poslovi; upravljanje nekretninama.

(210) **BAZ1115969A** (220) 2011-11-04

(442) **2013-06-30**

(732) **Društvo za proizvodnju modne
konfekcije „Sana-Linea” a.d.
Ustanička 6, 79224 Kostajnica
BA**

(740) NEMA ZASTUPNIKA

(591) plava, crvena

(540)



(531) 24.07; 26.11; 27.05; 29.01;

(511)

24

Tkanine i tekstilni proizvodi koji nisu obuhvaćeni drugim razredima; pokrivači za krevete i stolove.

25

Odjeća, obuća, pokrivala za glavu.

(210) **BAZ1115970A** (220) 2011-11-08

(442) **2013-06-30**

(732) **LUKAS TP NAKIĆ d.o.o.
fra Dominika Mandića 19, Široki
Brijeg
BA**

(740) NEMA ZASTUPNIKA

(540)



(531) 24.07; 25.01; 27.05;

(511)

29

Meso, riba, perad i divljač; mesni ekstrakti; konzervirano, sušeno i kuhano voće i povrće; hladetina (želei), džemovi, kompoti; jaja, mlijeko i mliječni proizvodi; jestiva ulja i masti.

31

Poljoprivredni, povrtlarski, šumski proizvodi i bobice, koji nisu obuhvaćeni drugim razredima; žive životinje; svježe voće i povrće; sjeme, prirodne biljke i cvijeće; hrana za životinje; slad.

(210) **BAZ1115971A** (220) 2011-11-09

(442) **2013-06-30**

(732) **PZU STOMATOLOŠKA POLIKLINIKA
QUICK SMILE**

**Zmaja od Bosne 7, Sarajevo
BA**

(740) NEMA ZASTUPNIKA

(540)



(531) 27.03; 27.05;

(511)

41

Obrazovanje, pružanje obuke; osposobljavanje u korištenju kirurških, medicinskih, stomatoloških instrumenata i aparata.

44

Medicinske usluge, higijenska i kozmetička zaštita za ljude; usluge stomatološke poliklinike.

(210) **BAZ1115972A** (220) 2011-11-09

(442) **2013-06-30**

(732) **NOVARTIS AG**

4002 Basel

CH

(740) „ŽIVKO MIJATOVIĆ & PARTNERS” d.o.o.
Sarajevo

(540)

MEPINTO

(511)

05

Farmaceutski preparati, posebno kardiovaskularni preparati.

(210) **BAZ1115974A** (220) 2011-11-09

(442) **2013-06-30**

(732) **Panacea Biotec Ltd.**

**B-1 Extn./A-27, Mohan Co-operative
Industrial Estate, Mathura Road,
New Delhi - 110 044**

IN

(740) Dr DIANA PROTIĆ-TKALČIĆ

(540)

MYCEPT

(511)

05

Lekovi za humanu upotrebu; farmaceutski preparati; tablete/kapsule u farmaceutske svrhe.

(210) **BAZ1115975A** (220) 2011-11-09

(442) **2013-06-30**

(732) **Panacea Biotec Ltd.**

**B-1 Extn./A-27, Mohan Co-operative
Industrial Estate, Mathura Road,
New Delhi - 110 044**

IN

(740) Dr DIANA PROTIĆ-TKALČIĆ

(540)

MYLAEN

(511)

05

Lekovi za humanu upotrebu; farmaceutski preparati; tablete/kapsule u farmaceutske svrhe.

(210) **BAZ1115976A** (220) 2011-11-09

(442) **2013-06-30**

(732) **Panacea Biotec Ltd.**
B-1 Extn./A-27, Mohan Co-operative
Industrial Estate, Mathura Road,
New Delhi - 110 044

IN

(740) Dr DIANA PROTIĆ-TKALČIĆ

(540)

PANIMUN

(511)

05

Lekovi za humanu upotrebu; farmaceutski preparati; tablete/
 kapsule u farmaceutske svrhe.

(210) **BAZ1115977A** (220) 2011-11-09

(442) **2013-06-30**

(732) **Yanmar Co., Ltd.**
1-9, Tsurunocho, Kita-ku, Osaka
JP

(740) „Linea Sušić“ d.o.o.

(540)



(531) 03.07; 26.01; 26.03;

(511)

04

Industrijska mineralna ulja i masti (ne kao goriva);
 industrijska nemineralna ulja i masti (ne kao goriva); goriva;
 vosak (sirovina); sredstva za podmazivanje u čvrstom
 stanju; sirova ili rafinirana nafta; industrijska ulja, motorna
 ulja, maziva;
 dizel-gorivo, rasvjetni plin, ulje za motore sa unutrašnjim
 sagorijevanjem, zapaljiva ulja.

07

Električni generatori sa sistemom upravljanja viškom topline;
 poljoprivredne sprave (ne ručne), poljoprivredni strojevi;
 kosilica za žito, poljoprivredni strojevi za rižu; vezačice;
 strojevi za usitnjavanje smeća; ljuštilica za rižu; drljače;
 strojevi za rezanje žbunja; poljoprivredni strojevi za povrće;
 kosilice; motori (osim motora za kopnena vozila); dijelovi
 i dodaci za motore svake vrste (osim za kopnena vozila);
 dizel motori (osim motora za kopnena vozila), plinski
 motori; brodski motori; brodski kompresori; glave klipova,
 klipovi, segmenti klipova, prstenovi klipova, filteri goriva;
 crpke; crpke za postrojenje centralnog grijanja; generatori,
 dizel generatori, plinski generatori; strojevi i uređaji za
 gradnju; strojevi i uređaji za utovar i istovar; dijelovi i njihova
 oprema uključeni u klasu 07; bageri; utovarni strojevi;
 jaružari; buldožeri; motorizirani nosači za upotrebu na svim
 terenima; nosači (mašine); ralice za snijeg; potopni čistač
 za čišćenje mreža za uzgoj riba.

11

Uređaji za klimatizaciju, plinska toplotna pumpa (GHP)
 – sistemi za klimatizaciju; kotlovi za grijanje, aparati i
 postrojenja za hlađenje, komore za hlađenje, hladnjaci,
 aparati za sušenje hrane za životinje, izmjenjivači topline;
 rasvjetni tornjevi.

12

Motori za kopnena vozila; brodovi i pripadajući dijelovi,
 brodovi za odmor, ribarski brodovi; traktori, poljoprivredni
 traktori.

16

Kutije od kartona i papira, papir za pakovanje, vrećice
 (koverte, kese) od papira ili plastike, za pakovanje.

(210) **BAZ1115978A** (220) 2011-11-09

(442) **2013-06-30**

(732) **AKCIONARSKO DRUŠTVO
„BANJALUČKA PIVARA” BANJA
LUKA**

Ul. Slatinska br.8, Banja Luka

BA

(740) NEMA ZASTUPNIKA

(591) crvena, bijela, zelena, žuta

(540)



(531) 01.03; 01.15; 05.05; 06.01; 25.01; 27.05; 29.01;

(511)

32

Bezalkoholna pića.

(210) **BAZ1115979A** (220) 2011-11-10

(442) **2013-06-30**

(732) **PLANET OBUĆA D.O.O.
Trampina 12/IV, Sarajevo**

BA

(740) NEMA ZASTUPNIKA

(540)

ELLA

(511)

18

Koža, imitacija kože, proizvodi od tih materijala koji nisu uključeni u druge razrede (kožna galanterija), kovčezi, torbe, kožni remeni za nošenje preko ramena ili leđa, remenje od kože, novčanici, neseseri, kišobrani, suncobrani.

25

Muška, ženska i dječja odjeća; muška, ženska i dječja obuća; pokrivala za glavu; pojasevi (odjevni predmeti).

35

Usluge trgovine odjećom i obućom, kožnom i drugom galanterijom, tekstilnim i sportskim proizvodima, usluge prodaje na veliko i malo, uvoz i izvoz.

(210) **BAZ1115980A** (220) 2011-11-10

(442) **2013-06-30**

(732) **PLANET OBUĆA D.O.O.
Trampina 12/IV, Sarajevo**
BA

(740) NEMA ZASTUPNIKA

(540)

ELVITON

(511)

18

Koža, imitacija kože, proizvodi od tih materijala koji nisu uključeni u druge razrede (kožna galanterija), kovčezi, torbe, kožni remeni za nošenje preko ramena ili leđa, remenje od kože, novčanici, neseseri, kišobrani, suncobrani.

25

Muška, ženska i dječja odjeća; muška, ženska i dječja obuća; pokrivala za glavu; pojasevi (odjevni predmeti).

35

Usluge trgovine odjećom i obućom, kožnom i drugom galanterijom, tekstilnim i sportskim proizvodima, usluge prodaje na veliko i malo, uvoz i izvoz.

(210) **BAZ1115981A** (220) 2011-11-10

(442) **2013-06-30**

(732) **PLANET OBUĆA D.O.O.**
Trampina 12/IV, Sarajevo

BA

(740) NEMA ZASTUPNIKA

(540)

BRUNO BRUNI

(511)

18

Koža, imitacija kože, proizvodi od tih materijala koji nisu uključeni u druge razrede (kožna galanterija), kovčezi, torbe, kožni remeni za nošenje preko ramena ili leđa, remenje od kože, novčanici, neseseri, kišobrani, suncobrani.

25

Muška, ženska i dječja odjeća; muška, ženska i dječja obuća; pokrivala za glavu; pojasevi (odjevni predmeti).

35

Usluge trgovine odjećom i obućom, kožnom i drugom galanterijom, tekstilnim i sportskim proizvodima, usluge prodaje na veliko i malo, uvoz i izvoz.

(210) **BAZ1115982A** (220) 2011-11-10

(442) **2013-06-30**

(732) **PLANET OBUĆA D.O.O.**
Trampina 12/IV, Sarajevo

BA

(740) NEMA ZASTUPNIKA

(540)

TOFI

(511)

18

Koža, imitacija kože, proizvodi od tih materijala koji nisu uključeni u druge razrede (kožna galanterija), kovčezi, torbe, kožni remeni za nošenje preko ramena ili leđa, remenje od kože, novčanici, neseseri, kišobrani, suncobrani.

25

Muška, ženska i dječja odjeća; muška, ženska i dječja obuća; pokrivala za glavu; pojasevi (odjevni predmeti).

35

Usluge trgovine odjećom i obućom, kožnom i drugom galanterijom, tekstilnim i sportskim proizvodima, usluge prodaje na veliko i malo, uvoz i izvoz.

(210) **BAZ1115984A** (220) 2011-11-10

(442) **2013-06-30**

(732) **PLANET OBUĆA D.O.O.**
Trampina 12/IV, Sarajevo

BA

(740) NEMA ZASTUPNIKA

(540)

NINA

(511)

18

Koža, imitacija kože, proizvodi od tih materijala koji nisu uključeni u druge razrede (kožna galanterija), kovčezi, torbe, kožni remeni za nošenje preko ramena ili leđa, remenje od kože, novčanici, neseseri, kišobrani, suncobrani.

25

Muška, ženska i dječja odjeća; muška, ženska i dječja obuća; pokrivala za glavu; pojasevi (odjevni predmeti).

35

Usluge trgovine odjećom i obućom, kožnom i drugom galanterijom, tekstilnim i sportskim proizvodima, usluge prodaje na veliko i malo, uvoz i izvoz.

(210) **BAZ1115986A** (220) 2011-11-11

(442) **2013-06-30**

(732) **The Gillette Company**
One Gillette Park, Boston, MA 02127

US

(740) Dr DIANA PROTIĆ-TKALČIĆ

(540)

GILLETTE

IRRITATION DEFENSE

(511)

03

Proizvodi za brijanje, uključivo kreme za brijanje, gelovi za brijanje, losioni za brijanje i pjene za brijanje; losioni i balzami za upotrebu nakon brijanja; proizvodi za pranje i hidrataciju lica za upotrebu prije brijanja; nemedicinski proizvodi za njegu kože.

(210) **BAZ1115987A** (220) 2011-11-11

(442) **2013-06-30**

(732) **McDonald's Corporation**
One McDonald's Plaza, Oak Brook,
Illinois 60523
US

(740) Dragan Mićunović

(540)

Champions of Play

(511)

41

Usluge zabave, naročito sponzorisanje sportskih i kulturnih aktivnosti i događaja.

43

Usluge koje pružaju restorani.

(210) **BAZ1115989A** (220) 2011-11-11

(442) **2013-06-30**

(732) **Nanyang Brothers Tobacco**
Company Limited
9 Tsing Yeung Circuit, Tuen Mun,
New Territories
HK

(740) "MSA IP"

(540)



(531) 05.13; 13.01; 25.01; 28.03;

(511)

34

Cigarete; duhan; pušački artikli; šibice.

(210) **BAZ1115990A** (220) 2011-11-11

(442) **2013-06-30**

(732) **Nanyang Brothers Tobacco**
Company Limited
9 Tsing Yeung Circuit, Tuen Mun,
New Territories

HK

(740) "MSA IP"

(540)

紅 雙 喜

(531) 28.03;

(511)

34

Cigarete; duhan; pušački artikli; šibice.

(210) **BAZ1115991A** (220) 2011-11-11

(442) **2013-06-30**

(732) **Nanyang Brothers Tobacco**
Company Limited
9 Tsing Yeung Circuit, Tuen Mun,
New Territories
HK

(740) "MSA IP"

(540)

紅 雙 喜

(531) 28.03;

(511)

34

Cigarete; duhan; pušački artikli; šibice.

(210) **BAZ1115992A** (220) 2011-11-11

(442) **2013-06-30**

(732) **Nanyang Brothers Tobacco
Company Limited**
**9 Tsing Yeung Circuit, Tuen Mun,
New Territories**

HK

(740) "MSA IP"

(540)

DOUBLE HAPPINESS

(511)

34

Cigarete; duhan; pušački artikli; šibice.

(210) **BAZ1115993A** (220) 2011-11-14

(442) **2013-06-30**

(732) **S.C. Johnson & Son, Inc.**
**1525 Howe Street, Racine,
Wisconsin 53403-2236**

US

(740) Dragan Mićunović

(540)

RAID

(511)

05

Osvježivači zraka; sredstva za dezodoriranje zraka;
sredstva za pročišćavanje zraka; sanitarna sredstva za
zrak; sredstva za dezodoriranje tkanina; sredstva za
dezodoriranje tepiha i prostorija.

(210) **BAZ1115994A** (220) 2011-11-15

(442) **2013-06-30**

(732) **S2 Yachts, Inc.**
**725 East 40th Street, Holland,
Michigan 49423**

US

(740) Dr DIANA PROTIĆ-TKALČIĆ

(540)

TIARA

(511)

12

Brodovi i oprema za brodove.

(210) **BAZ1115995A** (220) 2011-11-15

(442) **2013-06-30**

(732) **Bentoproduct doo**
Gavrila Principa bb, Šipovo
BA

(740) NEMA ZASTUPNIKA

(540)

BENTOPROCARBO

(511)

01

Hemijski proizvodi za industriju.

19

Nemetalni građevinski materijali.

(210) **BAZ1115996A** (220) 2011-11-15

(442) **2013-06-30**

(732) **Bentoproduct doo**
Gavrila Principa bb, Šipovo

BA

(740) NEMA ZASTUPNIKA

(540)

BENTOPROSEAL

(511)

01

Hemijski proizvodi za industriju.

19

Nemetalni građevinski materijali.

(210) **BAZ1115997A** (220) 2011-11-15

(442) **2013-06-30**

(732) **Bentoproduct doo**
Gavrila Principa bb, Šipovo

BA

(740) NEMA ZASTUPNIKA

(540)

BENTOPRODRILL

(511)

01

Hemijski proizvodi za industriju.

19

Nemetalni građevinski materijali.

(210) **BAZ1115998A** (220) 2011-11-15

(442) **2013-06-30**

(732) **Bentoproduct doo**
Gavrila Principa bb, Šipovo

BA

(740) NEMA ZASTUPNIKA

(540)

BENTOPRO

(511)

01

Nemetalni građevinski materijali.

19

Nemetalni građevinski materijali.

(210) **BAZ1115999A** (220) 2011-11-15

(442) **2013-06-30**

(300) PL
2011-05-16
Z-385415

(732) **ITM ENTERPRISES, A French**
Société par actions simplifiée

24 rue Auguste-Chabrières, F-75015
Paris

FR

(740) «STAM» d.o.o.

(591) nijanse plave, siva, bijela, crna

(540)



(531) 27.01; 27.05; 29.01;

(511)

32

Izotonični napici.

(210) **BAZ1116000A** (220) 2011-11-15(442) **2013-06-30**(732) **ConocoPhillips Company**
600 North Dairy Ashford, MA-1135,
Houston, Texas 77079-1175
US(740) "ŽIVKO MIJATOVIĆ & PARTNERS" d.o.o.
Sarajevo

(540)

PHILLIPS 66

(511)

01

Kemijski proizvodi za industriju, znanost i fotografsku djelatnost, kao i za ratarstvo, poljoprivredu i šumarstvo; industrijske kemikalije; sirova umjetna smola, sirova plastika; ljepila (ljepljive tvari) namijenjene za industriju; otapala; aditivi za poboljšanje protoka i/ili transporta ugljikovodičnih tekućina kroz cijevi; alkohol; amonijak; proizvode za štednju goriva; kemikalije za bijeljenje nafte; proizvodi za pročišćavanje nafte, benzina i plina; disperzanti za ulje, gorivo i benzin; proizvodi za razdvajanje ulja, plina i benzina; apsorbirajuće ulje i sintetički materijali za apsorpiranje ulja; aditivi sredstva za čišćenje plinu, benzinu i gorivima; kemijski aditivi plinu, benzinu i gorivima; antifriz; tekućina za kočnice; tekućina za transmisiju; tekućina za servo volane; kemikalije za prozore protiv zamagljivanja; mastika za gume i sastavi za popravljivanje guma; kemijski proizvodi za olakšavanje legiranja metala; destilirana voda; kemikalije za pročišćavanje vode; kemikalije za omekšavanje vode; zakisnjene vode za punjenje baterija; tekućine za otklanjanje sulfata iz baterija; otopine protiv pjenušanja za baterije; antidetonatori za motore sa unutrašnjim izgaranjem; kemijski preparati za dekarbonizaciju motora; toluol.

04

Industrijska ulja i masti; sredstva za podmazivanje; proizvodi za upijanje, vlaženje i vezanje prašine; goriva (uključujući benzin za motore) i rasvjetne tvari; ulja i masti; dizel ulje, benzin, gorivo; eter za gorivo; goriva, sredstva za podmazivanje i rasvjetne tvari; motorno gorivo, avionsko gorivo; gorivo na bazi alkohola; vaporitirane mješavine goriva; ne kemijski aditivi motornom i avionskom gorivu; plin kao gorivo; ulje kao gorivo; alkohol kao gorivo; paraffin; kerozin; ukapljeni naftni plin; ksilen; benzol.

(210) **BAZ1116001A** (220) 2011-11-16(442) **2013-06-30**(732) **GENERAL MOTORS LLC**
300 Renaissance Center, City of
Detroit, State of Michigan 48265-3000
US

(740) Dragan Mićunović

(540)

CHEVROLET MYLINK

(511)

09

Električni moduli interfejsa koji se prodaju kao sastavni dio motornog vozila za kretanje po zemlji za žični i nežični interfejs ručnih i mobilnih elektronskih uređaja.

(210) **BAZ1116002A** (220) 2011-11-17(442) **2013-06-30**(732) **UGOSTITELJSKA RADNJA „VENERA”****Ante Babića bb, Sarajevo****BA**

(740) NEMA ZASTUPNIKA

(540)

VENERA

(511)

43

Usluge okrepe (hranjenje).

(210) **BAZ1116003A** (220) 2011-11-17(442) **2013-06-30**(732) **Janssen R&D Ireland**
Eastgate Village, Eastgate, Little
Island, County Cork**IE**

(740) Dr DIANA PROTIĆ-TKALČIĆ

(540)

SCIELO

(511)

05

Farmaceutski preparati za humanu upotrebu.

(210) **BAZ1116004A** (220) 2011-11-17(442) **2013-06-30**(732) **PROIZVODNJA I TRGOVINA
„PHARMAMED” TRAVNIK D.O.O.
Dolac na Lašvi bb, 72270 Travnik
BA**

(740) „INTELBIRO” d.o.o.

(540)

UROPIIL

(511)

05

Farmaceutski i veterinarski proizvodi; higijenski proizvodi za upotrebu u medicini; dijetne tvari za medicinske potrebe, hrana za dojenčad; flasteri, materijal za previjanje; materijali za plombiranje zubi i za zubne otiske; dezinfekcijska sredstva; proizvodi za uništavanje životinjskih štetočina; fungicidi, herbicidi.

(210) **BAZ1116005A** (220) 2011-11-17(442) **2013-06-30**(732) **PROIZVODNJA I TRGOVINA
„PHARMAMED” TRAVNIK D.O.O.
Dolac na Lašvi bb, 72270 Travnik
BA**

(740) „INTELBIRO” d.o.o.

(540)

PROSTAPIL

(511)

05

Farmaceutski i veterinarski proizvodi; higijenski proizvodi za upotrebu u medicini; dijetne tvari za medicinske potrebe, hrana za dojenčad; flasteri, materijal za previjanje; materijali za plombiranje zubi i za zubne otiske; dezinfekcijska sredstva; proizvodi za uništavanje životinjskih štetočina; fungicidi, herbicidi.

(210) **BAZ1116006A** (220) 2011-11-17(442) **2013-06-30**(732) **NIKON CORPORATION
12-1, Yurakucho 1-chome, Chiyoda-
ku, Tokyo
JP**(740) „ŽIVKO MIJATOVIĆ & PARTNERS” d.o.o.
Sarajevo

(540)

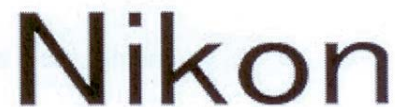

(531) 27.05;

(511)

07

Mašine i mašinski alati; motori i pogonske mašine (osim za suvozemna vozila); mašinske spojnice i transmisioni elementi (osim za suvozemna vozila); poljoprivredne sprave; inkubatori za jaja; mašine i sistemi za proizvodnju poluprovodnika; aparati za izlaganje poluprovodnika; mašine i sistemi za proizvodnju tečnog kristala; aparati za izlaganje tečnog kristala; aparati za testiranje poluprovodnika; aparati za testiranje tečnog kristala; mašine za poliranje i aparati za vafel; delovi i dodaci za mašine i sisteme za proizvodnju poluprovodnika; delovi i dodaci za mašine i sisteme za proizvodnju tečnog kristala; delovi i dodaci za aparate za izlaganje poluprovodnika; delovi i dodaci za aparate za izlaganje tečnog kristala; delovi i dodaci za aparate za testiranje poluprovodnika; delovi i dodaci za aparate za testiranje tečnog kristala; delovi i dodaci za mašine za poliranje i aparate za vafel.

09

Aparati i instrumenti naučni, pomorski, geodetski, fotografski, kinematografski, optički, za vaganje, merenje, signalizaciju, kontrolu (inspekciju), spasavanje i nastavu; aparati i instrumenti za provođenje, prekid, transformaciju, akumulaciju, regulisanje i kontrolu elektriciteta; aparati za snimanje, prenos i reprodukovanje zvuka ili slike; magnetni nosioci podataka, diskovi za snimanje; automatske mašine i mehanizmi za aparate koji se pokreću novcem ili žetonom; registar kase, računске mašine, oprema za obradu podataka i kompjuteri; aparati za gašenje požara; fotografska oprema i delovi i dodaci za nju; kamere i delovi i dodaci za njih; digitalne kamere i delovi i dodaci za njih; sočiva za kamere; baterije i punjači za kamere i digitalne kamere; daljinski upravljači za kamere i digitalne kamere; futrole za kamere i digitalne kamere; okovratnik za kamere i digitalne kamere; dvogledi; teleskopi; uređaji za određivanje daljine; kompjuterski programi za izmenu i upravljanje slikama i video snimcima; elektronska izdanja (publikacije); beskontaktnе mašine i instrumenti za merenje; kompjuterski programi; projektori od tečnog kristala; kamere sa projektorima od tečnog kristala; digitalne kamere sa projektorima od

tečnog kristala; mikroskopi; elektronski mikroskopi; biološki mikroskopi; rentgenski elektronski mikroskopi; snajperski nišani - teleskopski nišani; monokli; naočare; oftalmološka sočiva; optička sočiva; sočiva za naočare; ramovi za naočare; SSD memorijske kartice i fleš memorijske kartice; ćelijska kultura i sistemi za posmatranje; lupe; nišani za samostrele; digitalni foto ramovi; teleskopski nišani za vatreno oružje; postolja za teleskopske nišane za vatreno oružje; mašine i sistemi za proizvodnju poluprovodnika; mašine i sistemi za proizvodnju tečnog kristala; aparati za izlaganje poluprovodnika; aparati za izlaganje tečnog kristala; aparati za testiranje poluprovodnika; aparati za testiranje tečnog kristala; mašine za poliranje i aparati za vafel; delovi i dodaci za mašine i sisteme za proizvodnju poluprovodnika; delovi i dodaci za mašine i sisteme za proizvodnju tečnog kristala; delovi i dodaci za aparate za izlaganje poluprovodnika; delovi i dodaci za aparate za izlaganje tečnog kristala; delovi i dodaci za aparate za testiranje poluprovodnika; delovi i dodaci za aparate za testiranje tečnog kristala; delovi i dodaci za mašine za poliranje i aparate za vafel; futrole, posebno napravljene za fotografske instrumente i aparate; filteri za ultravioletne zrake za kamere i digitalne kamere; fotografske sijalice za kamere i digitalne kamere; baterijske lampe za kamere i digitalne kamere; otvarači poklopaca za kamere i digitalne kamere; poklopci za kamere i digitalne kamere; slajdovi (za fotografiju); kalemovi za kamere i digitalne kamere; stalci za fotografske aparate; transparentni slajdovi (fotografije); viziri za kamere i digitalne kamere; tronošci za kamere i digitalne kamere; epidijaskopi; mobilni telefoni; „smart“ (pametni) telefoni; ručni terminalni uređaji; skeneri (oprema za obradu podataka); CCD kamere (kamere sa uređajem za prenos naelektrisanja); dekorativne nalepnice za kamere; SD memorijske kartice; fleš memorijske kartice; USB habovi (čvorišta); čitači fleš kartica; softveri za video igre.

14

Dragoceni metali i njihove legure i proizvodi od dragocenih metala ili sa prevlakom od njih, koji nisu uključeni u druge klase; nakit, bižuterija, drago kamenje; časovničarski i hronometrijski instrumenti; značke; privesci za ključeve od dragocenih metala.

16

Hartija, karton i proizvodi od njih, koji nisu uključeni u druge klase; štampane stvari; knjigovezački materijal; fotografije; kancelarijski materijal; lepila za kancelarijske i kućne potrebe; umetnički materijali; kičice; pisaće mašine i kancelarijski rekviziti (izuzev nameštaja); materijali za obuku i nastavu (izuzev aparata); plastični materijal za pakovanje (koji nije uključen u druge klase); štamparska slova; kliše; stalci za fotografije; kalendari; albumi; magazini (periodike); knjige; novine; naljepnice (kancelarijski materijal); sličice za razmjenu.

18

Koža i imitacija kože, proizvodi izrađeni od ovih materijala koji nisu uključeni u druge klase; životinjska koža; koferi i putne torbe; kišobrani, suncobrani i štapovi za hodanje; bičevi, saračka i sedlarska roba; torbe sa vrpcom; postavljene torbice; futrole za kartice (novčanici); poslovne futrole za kartice; torbice za ključeve; torbe za kupovinu; ranci; ruksaci; ručne torbe.

21

Kućne ili kuhinjske sprave i posude (koje nisu od dragocenih metala ili sa prevlakama od njih); češljevi i sunderi; četke (izuzev kičica); materijali za pravljenje četki; artikli koji se koriste pri čišćenju; čelična vuna; neprerađeno

ili poluprerađeno staklo (osim stakla koje se koristi u građevinarstvu); staklarija, porcelan, fajans, grnčarija i lončarija koja nije uključena u druge klase; čaše sa ravnim dnom, šolje, pljosnate boce za pića, boce za vodu, vakum boce, čaše za pića, sudovi za pića, kutije za ručak.

25

Odjeća, obuća, pokrivala za glavu; prsluci; muški prsluci; jakne; mantili; kape, šeširi, pokrivala za glavu; trake za ručne zglobove; sportske uniforme; kecelje, majice.

37

Građevinsko konstruisanje; popravljanje; usluge instaliranja (instalacione usluge); instalacija mašina za proizvodnju poluprovodnika i sistema; instalacija mašina za proizvodnju tečnih kristala i sistema; usluge popravke ili održavanja mašina za proizvodnju tečnih kristala i sistema; usluge popravke ili održavanja mašina za proizvodnju poluprovodnika i sistema; usluge popravke ili održavanja fotografske opreme; usluge popravke ili održavanja kamera; usluge popravke ili održavanja digitalnih fotoaparata; usluge popravke ili održavanja sočiva fotoaparata; usluge popravke ili održavanja optičkih aparata i instrumenata; usluge popravke ili održavanja mikroskopa; usluge popravke ili održavanja dvogleda; usluge popravke ili održavanja teleskopa; usluge popravke ili održavanja daljinomera; instalacija aparata za testiranje poluprovodnika; instalacija aparata za testiranje tečnih kristala; usluge popravke ili održavanja aparata za testiranje poluprovodnika; usluge popravke ili održavanja aparata za testiranje tečnog kristala; usluge popravke ili održavanja mašina i instrumenata za merenje ili ispitivanje; usluge popravke ili održavanje telekomunikacionih uređaja i aparata; usluge popravke ili održavanje elektronskih mašina i aparata; usluge popravke ili održavanje slušnih aparata; usluge popravke ili održavanje medicinskih aparata i instrumenata.

41

Obrazovne usluge; pripremanje obuke; razonoda; sportske i kulturne aktivnosti; fotografija i pružanje informacija o fotografiji; pripremanje, vođenje i organizovanje seminara za fotografe i pružanje informacija o fotografiji; pripremanje, vođenje i organizovanje fotografskih klasa i pružanje informacija o fotografskim klasama; pripremanje, vođenje i organizovanje događaja u vezi sa fotografijama i pružanje informacija o događajima u vezi sa fotografijama; pripremanje, vođenje i organizovanje takmičenja u fotografisanju i pružanje informacija o fotografskim takmičenjima; iznajmljivanje kamera i delova i pribora za njih; pripremanje, vođenje i organizovanje izložbi fotografija i pružanje informacija o izložbama fotografija; obezbeđivanje prostora za izložbe fotografija i pružanje informacija o prostorima za izložbe fotografija; usluge digitalnog fotografisanja; pružanje on-line usluga digitalnog fotografisanja; fotografisanje; obrazovne i nastavne usluge vezane za fotografisanje; obrazovne i nastavne usluge vezane za održavanje, popravku i rad fotografske opreme i delova i pribora za njih; obrazovne i nastavne usluge vezane za održavanje, popravku i rad mašina i instrumenata za merenje ili testiranje i delova i pribora za njih; obrazovne i nastavne usluge vezane za održavanje, popravku i rad optičkih instrumenata i mašina i delova i pribora za njih; obrazovne i nastavne usluge vezane za održavanje, popravku i rad mašina i sistema za proizvodnju poluprovodnika (uključujući i aparate za testiranje poluprovodnika i drugih perifernih uređaja) i delova i pribora za njih; obrazovne i nastavne usluge vezane za održavanje,

popravku I rad mašina I sistema za proizvodnju tečnih kristala (uključujući i aparate za testiranje tečnih kristala I drugih perifernih uređaja) I delova I pribora za njih ; obrazovne I nastavne usluge vezane za održavanje, popravku I rad telekomunikacionih uređaja I aparata I delova I pribora za njih; obrazovne I nastavne usluge vezane za održavanje, popravku I rad elektronskih mašina I aparata I delova I pribora za njih; obrazovne I nastavne usluge vezane za održavanje, popravku I rad mašina I aparata za proizvodnju naočara I delova I pribora za njih; pružanje usluga on-line elektronskih publikacija [koje se ne mogu preuzeti]; pripremanje, vođenje I organizovanje seminara, I pružanje informacija o istim; usluge obezbeđivanje datoteka slika I video datoteka [koje se ne mogu preuzeti] preko Interneta; iznajmljivanje optičkih mašina I instrumenata; iznajmljivanje mašina I instrumenata za merenje ili testiranje; planiranje, uređivanje I proizvodnja publikacija.

42

Naučne i tehnološke usluge i istraživanje i projektovanje u vezi navedenih usluga; usluge industrijske analize i istraživanja; projektovanje i razvoj kompjuterskog hardvera i softvera; iznajmljivanje web servera; iznajmljivanje prostora za skladištenje podataka sa servera preko Interneta; obezbeđivanje softvera za uređivanje i upravljanje fotografijama i filmovima preko Interneta [koji se ne mogu preuzeti]; iznajmljivanje web servera za razgovor putem Interneta.

(210) **BAZ1116007A** (220) 2011-11-18(442) **2013-06-30**(732) **GB BIOSCIENCES CORPORATION****2239 Haden Road, Houston, Texas
77015****US**

(740) "Linea Sušić" d.o.o.

(540)

DACONIL

(511)

05

Preparati za uništavanje štetočina; fungicidi, herbicidi, insekticidi, pesticidi.

(210) **BAZ1116008A** (220) 2011-11-18(442) **2013-06-30**(732) **CIRQUE DU SOLEIL i.i.i. S.A.****16, Avenue Pasteur, L-2310
Luxembourg****LU**

(740) «ACTINNOVA» d.o.o.

(540)

CIRQUE DU SOLEIL

(511)

09

Prethodno snimljeni zapisi za pohranu i reprodukciju zvuka i/ili slike, sa popratnom muzičkom i/ili teatarskom ili dramskom izvedbom, naime, audio diskovi, video diskovi, kompaktni diskovi (CD), digitalni video diskovi (DVD), interaktivni kompaktni diskovi (CD-I), diskete, filmovi sa popratnom muzičkom, teatarskom i dramskom izvedbom; kutije za čuvanje CD-ova i DVD-ova; sunčane naočale i kutije za sunčane naočale; naočale i kutije za naočale; ukrasni magneti; zabavni i obrazovni programi (softveri), naime, multimedijalni program za interaktivne kompjuterske igrice, multimedijalni program pohranjen na CD-ROM-u i drugim read-only formatima uz pratnju zabavnog i/ili obrazovnog sadržaja iz oblasti muzike, glume i raznih drugih djela; magnetski kodirane kartice za javne telefonske govornice; uređaji za zapis muzike, zvuka i slike, uređaji za zapis muzike za skidanje (download), zvuka i slike; kompjuterski miševi i podloge za miševe; kutije za nošenje i zaštitu pejdžera, telefona, PDA-a (osobni digitalni asistenti), tabletnih kompjutera i MP3 plejera; privjesci za mobitele; USB-ovi; video, kompjuterske i elektroničke igrice.

16

Papirna roba, naime, magazini, brošure, programi suvenira, knjige i prigodne knjige o cirkusu, zabavi i umjetnosti, plakati, litografije, kalendari, dnevници, podsjetnici, precrtane slike, ukrasne tetovaže, zastavice od papira, zastave i zastavice, bojanke, pribor za slikanje i bojenje za djecu, stripovi, albumi, adresari, oznake za stranice u knjigama, otvarači za pisma, foto albumi, rokovnici, fascikle, papir za poklone; papirne i plastične vrećice za kupovinu, za pakovanje; kese za opšte namjene, vrećice za trgovinu, plastične ručne torbe za višekratnu upotrebu, plastične torbe za poklone za višekratnu upotrebu, fabričke vrećice za poklone; papirnati proizvodi; uokvirene slike, hemijske olovke, olovke, stolni setovi, setovi olovki i hemijskih olovki, nemagnetski kodirane kartice za javne telefonske govornice; štampane publikacije vezane za muziku; stalci za pridržavanje knjiga; pernice; pritiskači za papir; čestitke, razglednice, kartice za bilješke; slike; agende; bilježnice, blokići za pisanje; samoljepljivi proizvodi za papirnice; registratori, fascikle, omoti za isprave; umjetničke slike; papirni podmetači za čaše i stolni ubrusi od papira.

25

Odjeća, odjevni predmeti i asesoari, naime, majice, košulje, dresovi, T-shirts (majice), džerseji, džemper, kardigani, potkošulje, topovi na vezanje oko vrata, hlače, trenerke, šorcevi, ženske potkošulje, žensko i muško

donje rublje, naime, gaćice, bokserice, ženske bokserice, tange, G-string, grudnjaci, bodiji, korzeti merry widows, body stockings – bodi ca cijelo tijelo, korzeti, kombinei, podvezice od elastične tkanine, parei; odjeća za spavanje, naime, ogrtači za kupanje, košulje za spavanje (spavaćice), pidžame, haljine za spavanje (spavaćice); kimona; kaputi, jakne, veste, haljine, suknje, bluze, kombinezoni, kupaći kostimi; odjeća za kišu, naime, kišni kaput, kišna kapa, čizme za kišu, kabanice; kravate, umjetničke kravate, remenje, šalovi; obuća, naime, cipele, čizme, kratke čarape (sokne), hulahupke i čarape; pokrivala za glavu, naime, šeširi, kačketi i kape; pregače; kostimi za maskenbal.

41

Usluge razonode, naime, koncepcija, stvaranje, produkcija i prikazivanje teatarskih predstava; koncepcija, stvaranje, produkcija, distribucija i prikazivanje audio-vizualnog rada; produkcija multimedijalnih teatarskih izvedbi; usluge kockarnica.

(210) **BAZ1116009A** (220) 2011-11-18

(442) **2013-06-30**

(732) **CIRQUE DU SOLEIL i.i.i. S.A.**
16, Avenue Pasteur, L-2310
Luxembourg

LU

(740) «ACTINNOVA» d.o.o.

(540)



(531) 01.03;01.15; 24.07; 26.01; 26.11;

(511)

09

Prethodno snimljeni zapisi za pohranu i reprodukciju zvuka i/ili slike, sa popratnom muzičkom i/ili teatarskom ili dramskom izvedbom, naime, audio diskovi, video diskovi, kompaktni diskovi (CD), digitalni video diskovi (DVD), interaktivni kompaktni diskovi (CD-I), diskete, filmovi sa popratnom muzičkom, teatarskom i dramskom izvedbom; kutije za čuvanje CD-ova i DVD-ova; sunčane naočale i kutije za sunčane naočale; naočale i kutije za naočale; ukrasni magneti; zabavni i obrazovni programi (softveri), naime, multimedijalni program za interaktivne kompjuterske igrice, multimedijalni program pohranjen na CD-ROM-u i drugim read-only formatima uz pratnju zabavnog i/ili obrazovnog sadržaja iz oblasti muzike, glume i raznih

drugih djela; magnetski kodirane kartice za javne telefonske govornice; uređaji za zapis muzike, zvuka i slike, uređaji za zapis muzike za skidanje (download), zvuka i slike; kompjuterski miševi i podloge za miševe; kutije za nošenje i zaštitu pejdžera, telefona, PDA-a (osobni digitalni asistenti), tabletnih kompjutera i MP3 plejera; privjesci za mobitele; USB-ovi; video, kompjuterske i elektroničke igrice.

16

Papirna roba, naime, magazini, brošure, programi suvenira, knjige i prigodne knjige o cirkusu, zabavi i umjetnosti, plakati, litografije, kalendari, dnevници, podsjetnici, precrtane slike, ukrasne tetovaže, zastavice od papira, zastave i zastavice, bojanke, pribor za slikanje i bojenje za djecu, stripovi, albumi, adresari, oznake za stranice u knjigama, otvarači za pisma, foto albumi, rokovnici, fascikle, papir za poklone; papirne i plastične vrećice za kupovinu, za pakovanje; kese za opšte namjene, vrećice za trgovinu, plastične ručne torbe za višekratnu upotrebu, plastične torbe za poklone za višekratnu upotrebu, fabričke vrećice za poklone; papirnati proizvodi; ukvirene slike, hemijske olovke, olovke, stolni setovi, setovi olovki i hemijskih olovki, nemagnetski kodirane kartice za javne telefonske govornice; štampane publikacije vezane za muziku; stalci za pridržavanje knjiga; pernice; pritiskači za papir; čestitke, razglednice, kartice za bilješke; slike; agende; bilježnice, blokčići za pisanje; samoljepljivi proizvodi za papirnice; registratori, fascikle, omoti za isprave; umjetničke slike; papirni podmetači za čaše i stolni ubrusi od papira.

25

Odjeća, odjevni predmeti i asesoari, naime, majice, košulje, dresovi, T-shirts (majice), džerseji, džempereri, kardigani, potkošulje, topovi na vezanje oko vrata, hlače, trenerke, šorcevi, ženske potkošulje, žensko i muško donje rublje, naime, gaćice, bokserice, ženske bokserice, tange, G-string, grudnjaci, bodiji, korzeti merry widows, body stockings – bodi ca cijelo tijelo, korzeti, kombinei, podvezice od elastične tkanine, parei; odjeća za spavanje, naime, ogrtači za kupanje, košulje za spavanje (spavaćice), pidžame, haljine za spavanje (spavaćice); kimona; kaputi, jakne, veste, haljine, suknje, bluze, kombinezoni, kupaći kostimi; odjeća za kišu, naime, kišni kaput, kišna kapa, čizme za kišu, kabanice; kravate, umjetničke kravate, remenje, šalovi; obuća, naime, cipele, čizme, kratke čarape (sokne), hulahupke i čarape; pokrivala za glavu, naime, šeširi, kačketi i kape; pregače; kostimi za maskenbal.

41

Usluge razonode, naime, koncepcija, stvaranje, produkcija i prikazivanje teatarskih predstava; koncepcija, stvaranje, produkcija, distribucija i prikazivanje audio-vizualnog rada; produkcija multimedijalnih teatarskih izvedbi; usluge kockarnica.

(210) **BAZ1116010A** (220) 2011-11-18(442) **2013-06-30**(732) **CIRQUE DU SOLEIL i.i.i. S.A.****16, Avenue Pasteur, L-2310
Luxembourg****LU**

(740) «ACTINNOVA» d.o.o.

(540)

CIRQUE DU SOLEIL

(531) 01.03; 01.15; 24.07; 26.01; 26.11; 27.05;

(511)

09

Prethodno snimljeni zapisi za pohranu i reprodukciju zvuka i/ili slike, sa popratnom muzičkom i/ili teatarskom ili dramskom izvedbom, naime, audio diskovi, video diskovi, kompaktni diskovi (CD), digitalni video diskovi (DVD), interaktivni kompaktni diskovi (CD-I), diskete, filmovi sa popratnom muzičkom, teatarskom i dramskom izvedbom; kutije za čuvanje CD-ova i DVD-ova; sunčane naočale i kutije za sunčane naočale; naočale i kutije za naočale; ukrasni magneti; zabavni i obrazovni programi (softveri), naime, multimedijalni program za interaktivne kompjuterske igrice, multimedijalni program pohranjen na CD-ROM-u i drugim read-only formatima uz pratnju zabavnog i/ili obrazovnog sadržaja iz oblasti muzike, glume i raznih drugih djela; magnetski kodirane kartice za javne telefonske govornice; uređaji za zapis muzike, zvuka i slike, uređaji za zapis muzike za skidanje (download), zvuka i slike; kompjuterski miševi i podloge za miševе; kutije za nošenje i zaštitu pejdžera, telefona, PDA-a (osobni digitalni asistenti), tabletnih kompjutera i MP3 plejera; privjesci za mobitele; USB-ovi; video, kompjuterske i elektroničke igrice.

16

Papirna roba, naime, magazini, brošure, programi suvenira, knjige i prigodne knjige o cirkusu, zabavi i umjetnosti, plakati, litografije, kalendari, dnevници, podsjetnici, precrtane slike, ukrasne tetovaže, zastavice od papira, zastave i zastavice, bojanke, pribor za slikanje i bojenje za djecu, stripovi, albumi, adresari, oznake za stranice u knjigama, otvarači za pisma, foto albumi, rokovnici, fascikle, papir za poklone; papirne i plastične vrećice za kupovinu, za pakovanje; kese za opšte namjene, vrećice za trgovinu, plastične ručne torbe za višekratnu upotrebu, plastične torbe za poklone za višekratnu upotrebu, fabričke vrećice za poklone; papirnati proizvodi; uokvirene slike, hemijske olovke, olovke, stolni setovi, setovi olovki i hemijskih olovki, nemagnetski kodirane kartice za javne telefonske govornice; štampane publikacije vezane za muziku; stalci za pridržavanje knjiga;

pernice; pritiskači za papir; čestitke, razglednice, kartice za bilješke; slike; agende; bilježnice, blokići za pisanje; samoljepljivi proizvodi za papirnice; registratori, fascikle, omoti za isprave; umjetničke slike; papirni podmetači za čaše i stolni ubrusi od papira.

25

Odjeća, odjevni predmeti i asesoari, naime, majice, košulje, dresovi, T-shirts (majice), džerseji, džemperi, kardigani, potkošulje, topovi na vezanje oko vrata, hlače, trenerke, šorcevi, ženske potkošulje, žensko i muško donje rublje, naime, gaćice, bokserice, ženske bokserice, tange, G-string, grudnjaci, bodiji, korzeti merry widows, body stockings – bodi ca cijelo tijelo, korzeti, kombinei, podvezice od elastične tkanine, parei; odjeća za spavanje, naime, ogrtači za kupanje, košulje za spavanje (spavaćice), pidžame, haljine za spavanje (spavaćice); kimona; kaputi, jakne, veste, haljine, suknje, bluze, kombinezoni, kupaći kostimi; odjeća za kišu, naime, kišni kaput, kišna kapa, čizme za kišu, kabanice; kravate, umjetničke kravate, remenje, šalovi; obuća, naime, cipele, čizme, kratke čarape (sokne), hulahupke i čarape; pokrivala za glavu, naime, šeširi, kačketi i kape; pregače; kostimi za maskenbal.

41

Usluge razonode, naime, koncepcija, stvaranje, produkcija i prikazivanje teatarskih predstava; koncepcija, stvaranje, produkcija, distribucija i prikazivanje audio-vizualnog rada; produkcija multimedijalnih teatarskih izvedbi; usluge kockarnica.

(210) **BAZ1317096A** (220) 2013-04-29

(442) **2013-06-30**

(732) **Konjuh Natural Resources d.o.o. Za proizvodnju, punjenje i flaširanje vode i drugih proizvoda na BAZi vode, trgovinu i usluge**

Džemala Bijedića broj 185, 71000 Sarajevo

BA

(740) NEMA ZASTUPNIKA

(591) plava

(540)



(531) 07.05; 27.03; 27.05; 29.01;

(511)

32

Pivo; mineralne i gazirane vode te ostala bezalkoholna pića; voćni napici i voćni sokovi; sirupi i ostali preparati za pripremanje napitaka.

35

Oglašavanje i reklamiranje; vođenje komercijalnih poslova; komercijalna administracija; uredski poslovi.

(210) **BAZ1317097A** (220) 2013-04-29

(442) **2013-06-30**

(732) **Konjuh Natural Resources d.o.o. Za proizvodnju, punjenje i flaširanje vode i drugih proizvoda na BAZi vode, trgovinu i usluge**

Džemala Bijedića broj 185, 71000 Sarajevo

BA

(740) NEMA ZASTUPNIKA

(540)

Aqua Pasha The Power of Nature

(511)

32

Pivo; mineralne i gazirane vode te ostala bezalkoholna pića; voćni napici i voćni sokovi; sirupi i ostali preparati za pripremanje napitaka.

35

Oglašavanje i reklamiranje; vođenje komercijalnih poslova; komercijalna administracija; uredski poslovi.

INDEKS BROJEVA PRIJAVA ŽIGOVA

BAZ1115643A	BAZ1115835A	BAZ1115883A
BAZ1115644A	BAZ1115836A	BAZ1115886A
BAZ1115757A	BAZ1115837A	BAZ1115887A
BAZ1115758A	BAZ1115838A	BAZ1115888A
BAZ1115766A	BAZ1115839A	BAZ1115889A
BAZ1115775A	BAZ1115840A	BAZ1115890A
BAZ1115776A	BAZ1115841A	BAZ1115891A
BAZ1115796A	BAZ1115842A	BAZ1115893A
BAZ1115797A	BAZ1115845A	BAZ1115894A
BAZ1115798A	BAZ1115846A	BAZ1115895A
BAZ1115801A	BAZ1115847A	BAZ1115896A
BAZ1115802A	BAZ1115848A	BAZ1115897A
BAZ1115803A	BAZ1115849A	BAZ1115898A
BAZ1115804A	BAZ1115850A	BAZ1115899A
BAZ1115805A	BAZ1115851A	BAZ1115901A
BAZ1115806A	BAZ1115852A	BAZ1115902A
BAZ1115807A	BAZ1115853A	BAZ1115904A
BAZ1115808A	BAZ1115854A	BAZ1115905A
BAZ1115809A	BAZ1115856A	BAZ1115906A
BAZ1115810A	BAZ1115857A	BAZ1115907A
BAZ1115811A	BAZ1115858A	BAZ1115908A
BAZ1115812A	BAZ1115859A	BAZ1115909A
BAZ1115813A	BAZ1115860A	BAZ1115910A
BAZ1115814A	BAZ1115861A	BAZ1115911A
BAZ1115815A	BAZ1115862A	BAZ1115912A
BAZ1115816A	BAZ1115863A	BAZ1115913A
BAZ1115817A	BAZ1115864A	BAZ1115914A
BAZ1115818A	BAZ1115865A	BAZ1115916A
BAZ1115819A	BAZ1115866A	BAZ1115917A
BAZ1115820A	BAZ1115867A	BAZ1115918A
BAZ1115821A	BAZ1115868A	BAZ1115919A
BAZ1115822A	BAZ1115869A	BAZ1115920A
BAZ1115823A	BAZ1115870A	BAZ1115921A
BAZ1115824A	BAZ1115871A	BAZ1115922A
BAZ1115825A	BAZ1115872A	BAZ1115923A
BAZ1115826A	BAZ1115873A	BAZ1115924A
BAZ1115827A	BAZ1115874A	BAZ1115925A
BAZ1115828A	BAZ1115876A	BAZ1115926A
BAZ1115829A	BAZ1115877A	BAZ1115927A
BAZ1115830A	BAZ1115878A	BAZ1115928A
BAZ1115831A	BAZ1115879A	BAZ1115929A
BAZ1115832A	BAZ1115881A	BAZ1115930A
BAZ1115833A	BAZ1115882A	BAZ1115931A

INDEKS BROJEVA PRIJAVA ŽIGOVA

BAZ1115932A	BAZ1115982A
BAZ1115934A	BAZ1115984A
BAZ1115935A	BAZ1115986A
BAZ1115936A	BAZ1115987A
BAZ1115937A	BAZ1115989A
BAZ1115938A	BAZ1115990A
BAZ1115939A	BAZ1115991A
BAZ1115940A	BAZ1115992A
BAZ1115941A	BAZ1115993A
BAZ1115942A	BAZ1115994A
BAZ1115943A	BAZ1115995A
BAZ1115944A	BAZ1115996A
BAZ1115950A	BAZ1115997A
BAZ1115951A	BAZ1115998A
BAZ1115952A	BAZ1115999A
BAZ1115953A	BAZ1116000A
BAZ1115954A	BAZ1116001A
BAZ1115955A	BAZ1116002A
BAZ1115956A	BAZ1116003A
BAZ1115957A	BAZ1116004A
BAZ1115958A	BAZ1116005A
BAZ1115959A	BAZ1116006A
BAZ1115960A	BAZ1116007A
BAZ1115961A	BAZ1116008A
BAZ1115962A	BAZ1116009A
BAZ1115963A	BAZ1116010A
BAZ1115964A	BAZ1317096A
BAZ1115965A	BAZ1317097A
BAZ1115966A	
BAZ1115967A	
BAZ1115968A	
BAZ1115969A	
BAZ1115970A	
BAZ1115971A	
BAZ1115972A	
BAZ1115974A	
BAZ1115975A	
BAZ1115976A	
BAZ1115977A	
BAZ1115978A	
BAZ1115979A	
BAZ1115980A	
BAZ1115981A	

INDEKS KLASA PRIJAVA ŽIGOVA

01	BAZ1115921A	BAZ1115919A
BAZ1115888A	BAZ1115928A	BAZ1115924A
BAZ1115921A	BAZ1115938A	BAZ1115927A
BAZ1115922A	BAZ1115955A	BAZ1115934A
BAZ1115923A	BAZ1115960A	BAZ1115939A
BAZ1115966A	BAZ1115986A	BAZ1115941A
BAZ1115995A	04	BAZ1115954A
BAZ1115996A	BAZ1115901A	BAZ1115955A
BAZ1115997A	BAZ1115922A	BAZ1115961A
BAZ1115998A	BAZ1115923A	BAZ1115962A
BAZ1116000A	BAZ1115977A	BAZ1115972A
02	BAZ1116000A	BAZ1115974A
BAZ1115921A	05	BAZ1115975A
03	BAZ1115766A	BAZ1115976A
BAZ1115757A	BAZ1115776A	BAZ1115993A
BAZ1115758A	BAZ1115811A	BAZ1116003A
BAZ1115775A	BAZ1115812A	BAZ1116004A
BAZ1115802A	BAZ1115817A	BAZ1116005A
BAZ1115803A	BAZ1115819A	BAZ1116007A
BAZ1115804A	BAZ1115829A	06
BAZ1115805A	BAZ1115831A	BAZ1115888A
BAZ1115806A	BAZ1115832A	BAZ1115894A
BAZ1115807A	BAZ1115835A	BAZ1115895A
BAZ1115808A	BAZ1115839A	BAZ1115896A
BAZ1115809A	BAZ1115858A	07
BAZ1115810A	BAZ1115859A	BAZ1115818A
BAZ1115814A	BAZ1115860A	BAZ1115959A
BAZ1115836A	BAZ1115861A	BAZ1115977A
BAZ1115868A	BAZ1115862A	BAZ1116006A
BAZ1115869A	BAZ1115863A	08
BAZ1115878A	BAZ1115864A	BAZ1115813A
BAZ1115879A	BAZ1115865A	BAZ1115836A
BAZ1115893A	BAZ1115866A	09
BAZ1115906A	BAZ1115887A	BAZ1115830A
BAZ1115907A	BAZ1115890A	BAZ1115891A
BAZ1115908A	BAZ1115897A	BAZ1115902A
BAZ1115909A	BAZ1115904A	BAZ1115921A
BAZ1115910A	BAZ1115916A	BAZ1115936A
BAZ1115913A	BAZ1115917A	BAZ1115940A
BAZ1115914A	BAZ1115918A	BAZ1115952A

INDEKS KLASA PRIJAVA ŽIGOVA

BAZ1115959A	BAZ1116010A	BAZ1115801A
BAZ1115963A	17	BAZ1115814A
BAZ1116001A	BAZ1115643A	BAZ1115845A
BAZ1116006A	BAZ1115644A	BAZ1115846A
BAZ1116008A	BAZ1115888A	BAZ1115847A
BAZ1116009A	BAZ1115894A	BAZ1115848A
BAZ1116010A	BAZ1115895A	BAZ1115849A
10	BAZ1115896A	BAZ1115850A
BAZ1115877A	BAZ1115966A	BAZ1115851A
BAZ1115898A	18	BAZ1115852A
11	BAZ1115857A	BAZ1115853A
BAZ1115932A	BAZ1115888A	BAZ1115854A
BAZ1115959A	BAZ1115955A	BAZ1115857A
BAZ1115977A	BAZ1115979A	BAZ1115889A
12	BAZ1115980A	BAZ1115955A
BAZ1115796A	BAZ1115981A	BAZ1115969A
BAZ1115797A	BAZ1115982A	BAZ1115979A
BAZ1115798A	BAZ1115984A	BAZ1115980A
BAZ1115820A	BAZ1116006A	BAZ1115981A
BAZ1115867A	19	BAZ1115982A
BAZ1115977A	BAZ1115894A	BAZ1115984A
BAZ1115994A	BAZ1115895A	BAZ1116006A
14	BAZ1115896A	BAZ1116008A
BAZ1115757A	BAZ1115995A	BAZ1116009A
BAZ1115814A	BAZ1115996A	BAZ1116010A
BAZ1115857A	BAZ1115997A	26
BAZ1116006A	BAZ1115998A	BAZ1115958A
16	20	28
BAZ1115643A	BAZ1115888A	BAZ1115870A
BAZ1115644A	BAZ1115925A	BAZ1115871A
BAZ1115888A	BAZ1115958A	BAZ1115872A
BAZ1115952A	BAZ1115959A	BAZ1115955A
BAZ1115955A	21	29
BAZ1115959A	BAZ1115955A	BAZ1115833A
BAZ1115963A	BAZ1116006A	BAZ1115842A
BAZ1115966A	24	BAZ1115886A
BAZ1115977A	BAZ1115925A	BAZ1115905A
BAZ1116006A	BAZ1115969A	BAZ1115937A
BAZ1116008A	25	BAZ1115944A
BAZ1116009A	BAZ1115757A	BAZ1115950A

INDEKS KLASA PRIJAVA ŽIGOVA

BAZ1115959A	BAZ1115869A	BAZ1115980A
BAZ1115964A	BAZ1115926A	BAZ1115981A
BAZ1115970A	BAZ1115935A	BAZ1115982A
30	BAZ1115955A	BAZ1115984A
BAZ1115823A	BAZ1115959A	BAZ1317096A
BAZ1115824A	BAZ1115962A	BAZ1317097A
BAZ1115825A	BAZ1115978A	36
BAZ1115826A	BAZ1115999A	BAZ1115952A
BAZ1115827A	BAZ1317096A	BAZ1115967A
BAZ1115828A	BAZ1317097A	BAZ1115968A
BAZ1115837A	33	37
BAZ1115838A	BAZ1115911A	BAZ1115796A
BAZ1115842A	BAZ1115912A	BAZ1115797A
BAZ1115868A	BAZ1115959A	BAZ1115798A
BAZ1115869A	34	BAZ1115820A
BAZ1115873A	BAZ1115840A	BAZ1115902A
BAZ1115874A	BAZ1115841A	BAZ1115932A
BAZ1115881A	BAZ1115989A	BAZ1115959A
BAZ1115882A	BAZ1115990A	BAZ1116006A
BAZ1115883A	BAZ1115991A	38
BAZ1115899A	BAZ1115992A	BAZ1115815A
BAZ1115920A	35	BAZ1115816A
BAZ1115930A	BAZ1115796A	BAZ1115830A
BAZ1115931A	BAZ1115797A	BAZ1115876A
BAZ1115944A	BAZ1115798A	BAZ1115902A
BAZ1115953A	BAZ1115814A	BAZ1115943A
BAZ1115955A	BAZ1115826A	BAZ1115951A
BAZ1115956A	BAZ1115828A	BAZ1115952A
BAZ1115957A	BAZ1115838A	39
BAZ1115958A	BAZ1115876A	BAZ1115959A
BAZ1115959A	BAZ1115901A	40
BAZ1115965A	BAZ1115925A	BAZ1115959A
31	BAZ1115929A	41
BAZ1115833A	BAZ1115932A	BAZ1115821A
BAZ1115958A	BAZ1115940A	BAZ1115822A
BAZ1115970A	BAZ1115951A	BAZ1115856A
32	BAZ1115952A	BAZ1115876A
BAZ1115827A	BAZ1115963A	BAZ1115940A
BAZ1115838A	BAZ1115968A	BAZ1115942A
BAZ1115868A	BAZ1115979A	BAZ1115943A

INDEKS KLASA PRIJAVA ŽIGOVA

BAZ1115952A

BAZ1115971A

BAZ1115987A

BAZ1116006A

BAZ1116008A

BAZ1116009A

BAZ1116010A

42

BAZ1115830A

BAZ1115891A

BAZ1115902A

BAZ1115921A

BAZ1115959A

BAZ1116006A

43

BAZ1115901A

BAZ1115987A

BAZ1116002A

44

BAZ1115971A

INDEKS PODNOSILACA PRIJAVA ŽIGOVA

“KLASS-CON” d.o.o. Sarajevo

BAZ1115920A

“MAXMARA” d.o.o.

BAZ1115894A

BAZ1115895A

BAZ1115896A

AKCIONARSKO DRUŠTVO “BANJALUČKA PIVARA”
BANJA LUKA

BAZ1115978A

AlBaraka Banking Group B.S.C.

BAZ1115967A

AMG-roll d.o.o. Čitluk

BAZ1115966A

AOP Orphan Pharmaceuticals AG

BAZ1115941A

Avery Dennison Corporation, a State of Delaware
corporation

BAZ1115643A

BAZ1115644A

BADEL 1862 d.d. Zagreb

BAZ1115935A

Bentoproduct doo

BAZ1115995A

BAZ1115996A

BAZ1115997A

BAZ1115998A

BILIM ILAÇ SANAYII VE TICARET ANONIM ŞİRKETİ

BAZ1115904A

BIMAL d.d.

BAZ1115964A

Biogen Idec MA Inc.

BAZ1115858A

BAZ1115859A

BAZ1115860A

BAZ1115861A

BAZ1115862A

BAZ1115863A

BAZ1115864A

BAZ1115865A

BAZ1115866A

Bloomberg Finance L.P.

BAZ1115952A

BOSNAFARM d.o.o. za trgovinu na veliko farmaceutskim
proizvodima Lukavac

BAZ1115776A

BAZ1115817A

Chongqing Yuan Innovation Technology Co., Ltd.

BAZ1115820A

CIRQUE DU SOLEIL i.i.i. S.A.

BAZ1116008A

CIRQUE DU SOLEIL i.i.i. S.A.

BAZ1116009A

BAZ1116010A

ConocoPhillips Company

BAZ1116000A

D.D. “VISPAK” prehrambena industrija Visoko

BAZ1115953A

BAZ1115956A

BAZ1115957A

Deckers Outdoor Corporation

BAZ1115889A

Deutsche Telekom AG

BAZ1115830A

DMG d.o.o.

BAZ1115888A

Domaća radinost RADINOST R

BAZ1115958A

Društvo za proizvodnju modne konfekcije “Sana-Linea”
a.d.

BAZ1115969A

INDEKS PODNOSILACA PRIJAVA ŽIGOVA

E. Mishan & Sons, Inc.

BAZ1115877A

EZ Društvo za proizvodnju, promet i usluge d.o.o.
Busovača

BAZ1115775A

FABRIKA DUHANA SARAJEVO DIONIČKO DRUŠTVO
SARAJEVO

BAZ1115963A

Farmaceutska Hemijska Kozmetička industrija ALKALOID
AD - Skopje

BAZ1115802A

BAZ1115803A

BAZ1115804A

BAZ1115805A

BAZ1115806A

BAZ1115807A

BAZ1115808A

BAZ1115809A

BAZ1115810A

BAZ1115878A

BAZ1115879A

BAZ1115906A

BAZ1115907A

BAZ1115908A

BAZ1115909A

BAZ1115910A

BAZ1115928A

BAZ1115954A

GB BIOSCIENCES CORPORATION

BAZ1116007A

GENERAL MOTORS LLC

BAZ1116001A

GENEVA LABORATORIES LIMITED

BAZ1115913A

BAZ1115914A

GlaxoSmithKline Intellectual Property Limited

BAZ1115839A

Goodyear Dunlop Tires Germany GmbH

BAZ1115867A

Haas Automation, Inc. California Corporation

BAZ1115818A

Hemofarm A.D. Farmaceutsko-hemijska industrija Vršac

BAZ1115961A

Hilding Anders International AB

BAZ1115925A

HOLDINA d.o.o. Sarajevo

BAZ1115901A

Interclima d.o.o.

BAZ1115932A

Intervet International B.V.

BAZ1115939A

ITM ENTERPRISES, A French Société par actions
simplifiée

BAZ1115999A

JAGUAR LAND ROVER LIMITED

BAZ1115796A

BAZ1115798A

Janssen R&D Ireland

BAZ1116003A

JANUS d.o.o. Brčko Distrikt

BAZ1115845A

BAZ1115846A

BAZ1115847A

BAZ1115848A

BAZ1115849A

BAZ1115850A

BAZ1115851A

BAZ1115852A

BAZ1115853A

BAZ1115854A

Jessie and D Lila LLC

INDEKS PODNOSILACA PRIJAVA ŽIGOVA

BAZ1115857A

JP Hrvatske telekomunikacije d.d. Mostar

BAZ1115815A

BAZ1115816A

JX Nippon Oil & Energy Corporation

BAZ1115922A

BAZ1115923A

Konjuh Natural Resources d.o.o. Za proizvodnju, punjenje i flaširanje vode i drugih proizvoda na bazi vode, trgovinu i usluge

BAZ1317096A

BAZ1317097A

LAND ROVER

BAZ1115797A

LUKAS TP NAKIĆ d.o.o.

BAZ1115937A

BAZ1115970A

Mars, Incorporated

BAZ1115825A

BAZ1115842A

BAZ1115899A

BAZ1115944A

Maspex-GMV Sp. Z o.o S.K.A.

BAZ1115930A

BAZ1115931A

McDonald's Corporation

BAZ1115856A

BAZ1115987A

Messe Frankfurt New Era Business Media Limited

BAZ1115821A

BAZ1115822A

MICHALCZEWSKI, Dariusz TIGER

BAZ1115868A

BAZ1115869A

Mikroelektronika a.d.

BAZ1115921A

MOGYI Kft.

BAZ1115886A

BAZ1115905A

Monster Energy Company

BAZ1115962A

Mustafa Čizmić

BAZ1115940A

Nanyang Brothers Tobacco Company Limited

BAZ1115989A

BAZ1115990A

BAZ1115991A

BAZ1115992A

NIKON CORPORATION

BAZ1115936A

BAZ1116006A

NOBEL LIJEK d.o.o.

BAZ1115829A

NOVARTIS AG

BAZ1115766A

BAZ1115831A

BAZ1115832A

BAZ1115916A

BAZ1115917A

BAZ1115918A

BAZ1115919A

BAZ1115972A

OMNIA d.o.o. ŠIROKI BRIJEG

BAZ1115955A

Orpha-Devel Handels und Vertriebs GmbH

BAZ1115811A

BAZ1115812A

Panacea Biotec Limited

BAZ1115897A

INDEKS PODNOSILACA PRIJAVA ŽIGOVA

Panacea Biotec Ltd.

BAZ1115819A

BAZ1115974A

BAZ1115975A

BAZ1115976A

Pfizer Inc.

BAZ1115927A

Philip Morris Brands S.A.R.L.

BAZ1115840A

BAZ1115841A

PIK d.o.o. Sarajevo

BAZ1115951A

PLANET OBUĆA D.O.O.

BAZ1115979A

BAZ1115980A

BAZ1115981A

BAZ1115982A

BAZ1115984A

PODRUMI MANASTIRA TVRDOŠ d.o.o. Trebinje

BAZ1115911A

BAZ1115912A

Privredna banka Sarajevo d.d.

BAZ1115968A

PROIZVODNJA I TRGOVINA "PHARMAMED" TRAVNIK
D.O.O.

BAZ1115887A

BAZ1116004A

BAZ1116005A

PTP "HERCEGOVINAVINO" D.O.O. MOSTAR

BAZ1115926A

PZU STOMATOLOŠKA POLIKLINIKA QUICK SMILE

BAZ1115971A

Retail Royalty Company

BAZ1115757A

BAZ1115814A

S.C. Johnson & Son, Inc.

BAZ1115934A

BAZ1115993A

S2 Yachts, Inc.

BAZ1115994A

Seychelles Imports, LLC

BAZ1115801A

SHISEIDO COMPANY LIMITED

BAZ1115893A

Société des Produits Nestlé S.A.

BAZ1115823A

BAZ1115824A

SOLID STATE PRODUCTIONS d.o.o.

BAZ1115876A

STARBUCKS CORPORATION koja posluje kao Starbucks
Coffee Company

BAZ1115826A

BAZ1115827A

BAZ1115828A

BAZ1115873A

BAZ1115874A

Stiefel Laboratories, Inc., Corporation Service Company

BAZ1115890A

Supreme Protein, Inc. (a New Jersey corporation)

BAZ1115924A

Tetra Laval Holdings & Finance S.A.

BAZ1115959A

The Gillette Company

BAZ1115813A

BAZ1115836A

BAZ1115938A

BAZ1115986A

The Linux Foundation

BAZ1115891A

INDEKS PODNOSILACA PRIJAVA ŽIGOVA

The Procter & Gamble Company

BAZ1115758A

BAZ1115835A

TOMY COMPANY, LTD.

BAZ1115870A

BAZ1115871A

BAZ1115872A

Trendir d.o.o., Saša Janjić, Damir Bokšić

BAZ1115902A

UGOSTITELJSKA RADNJA "VENERA"

BAZ1116002A

Unilever N.V.

BAZ1115960A

UTD "BEST" d.o.o. Travnik

BAZ1115833A

Viacom International Inc.

BAZ1115942A

BAZ1115943A

Visiogen, Inc.

BAZ1115898A

VITA-LIFE d.o.o.

BAZ1115837A

BAZ1115838A

VOČAR d.d

BAZ1115881A

BAZ1115882A

BAZ1115883A

BAZ1115950A

Wm. Wrigley Jr. Company

BAZ1115965A

Yanmar Co., Ltd.

BAZ1115977A

ZU MOJA APOTEKA BANJA LUKA

BAZ1115929A

PRENOS PRAVA

BAZ1115405A

4/2012

Sky International AG

Dammstrasse 19, CH-6301, Zug

CH

2013-04-09

BAZ1115406A

4/2012

Sky International AG

Dammstrasse 19, CH-6301, Zug

CH

2013-04-09

BAZ1115798A

2/2013

JAGUAR LAND ROVER LIMITED

Abbey Road, Whitley, Coventry CV3 4LF

GB

2013-05-22

PROMJENA NAZIVA I ADRESE OBJAVA PRIJAVE

BAZ1115523A

4/2012

SANOFI

54 rue La Boétie, 75008 Paris

FR

2013-05-29

BAZ1115447A

4/2012

SANOFI

54 rue La Boétie, 75008 Paris

FR

2013-05-30

PROMJENA NAZIVA OBJAVA PRIJAVE

BAZ1116002A

2/2013

UGOSTITELJSKA RADNJA "VENERA"

Ante Babića bb, Sarajevo

BA

2013-06-12

PROMJENA ADRESE OBJAVA PRIJAVE

BAZ1115798A

2/2013

LAND ROVER

**Banbury Road, Gaydon, Warwick, Warwickshire,
CV35 0RR**

GB

2013-05-22

BAZ1115500A

4/2012

EURO LAB d.o.o.

Jesenjinova 16, 78000 Banja Luka

BA

2013-06-13

BAZ1115563A

4/2012

Glaxo Group Limited

**980 Great West Road, Brentford, Middlesex, TW8
9GS**

GB

2013-06-12

OBJAVA ŽIGOVA

Bibliografski podaci svrstani su prema rastućem registarskom broju žiga

Podaci su popraćeni INID kodom /Internationally agreed Numbers for the Identification of Data / (broj u zagradi), za identifikaciju podataka o žigovima a prema standardu

Prikaz redoslijeda podataka u objavljenom žigu je slijedeći:

- | | |
|-------------------------------------------------------------------------------------------|----------------------------------------|
| (111) Registarski broj žiga | (181) Datum do kojeg važi pravo na žig |
| (210) Broj prijave žiga | (220) Datum podnošenja prijave žiga |
| (151) Datum registracije žiga | |
| (300) Podaci o pravu prvenstva (država, datum podnošenja i broj prioritete prijave) | |
| (230) Datum izložbenog (sajamskog) prava prvenstva | |
| (641) Podaci o prijavi podnesenoj kod bivšeg SZP (broj prijave, datum podnošenja prijave) | |
| (732) Nosilac žiga | |
| (740) Zastupnik | |
| (551) Kolektivni žig | |
| (591) Boje | |
| (554) Trodimenzionalni žig | |
| (539) Opis | |
| (540) Izgled žiga | |

Izgled žiga (text ili slika)
(max 8 x 8 cm za sliku)

(531) Među. klasifikacija figurativnih elemenata žigova prema Bečkoj klasifikaciji - sedma edicija

(511) **Međunarodna klasifikacija roba i usluga prema Ničanskoj klasifikaciji**

STRUKTURA REGISTRARSKOG BROJA PRIJAVE ŽIGA

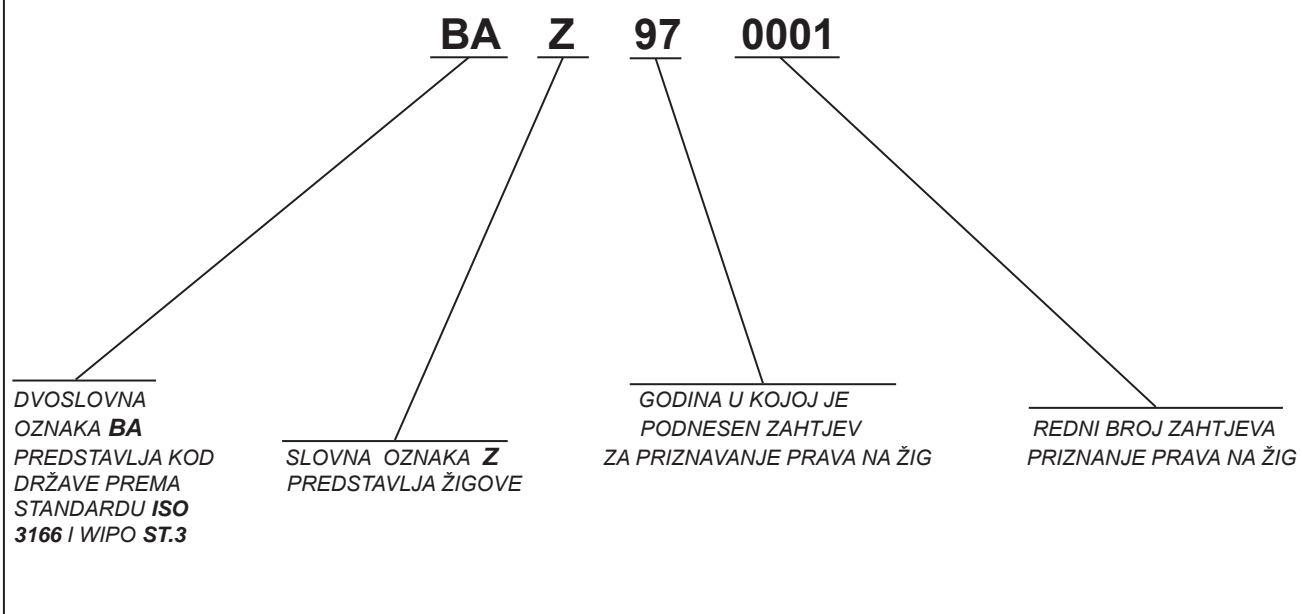

(111) **BAZ048005** (181) 2014-08-11
 (210) BAZ048005A (220) 2004-08-11
 (151) 2013-03-18

(732) **BONES GROUP d.o.o.**
Kumodraska 260, Beograd
RS

(740) Dragan Mićunović

(591) crvena, žuta, zelena, bijela

(540)



(531) 02.09; 10.05; 25.03; 27.05; 29.01;

(511)

03

Paste za zube.

(111) **BAZ0812355** (181) 2018-03-05
 (210) BAZ0812355A (220) 2008-03-05
 (151) 2013-05-07

(732) **GRUPPO LEPETIT S.r.l.**
Viale Luigi Bodio 37/b, 20158 Milano
IT

(740) Dr DIANA PROTIĆ-TKALČIĆ

(540)

RIFAFOUR

(511)

05

Farmaceutski proizvodi.

(111) **BAZ1015116** (181) 2020-10-11
 (210) BAZ1015116A (220) 2010-10-11
 (151) 2013-06-04

(732) **DIN "Fabrika duvana" Niš a.d., u**
sastavu Philip Morris International
Ulica 12. februara 74, 18000 Niš
RS

(740) Mirna Milanović - Lalić

(591) bijela, zlatna, crvena, bordo, crna

(540)



(531) 24.01; 25.01; 26.11; 27.05.01; 29.01;

(511)

34

Cigarete.

(111) **BAZ1015117** (181) 2020-10-11
 (210) BAZ1015117A (220) 2010-10-11
 (151) 2013-06-04

(732) **DIN "Fabrika duvana" Niš a.d., u sastavu Philip Morris International Ulica 12. februara 74, 18000 Niš RS**

(740) Mirna Milanović - Lalić
 (591) bijela, zlatna, plava, crna
 (540)



(531) 24.01; 25.01; 26.11; 27.05; 29.01;
 (511)
34
 Cigarete.

(111) **BAZ1015152** (181) 2020-10-22
 (210) BAZ1015152A (220) 2010-10-22
 (151) 2013-04-18

(732) **Energy Brands Inc. 17-20 Whitestone Expressway, Whitestone, New York 11357 US**

(740) "ŽIVKO MIJATOVIĆ & PARTNERS" d.o.o. Sarajevo
 (540)

VITAMINWATER

(511)
03
 Melemi i balzami za usne.

05
 Melemi i balzami za usne za medicinsku upotrebu.

16
 Papir, karton i proizvodi od tih materijala koji nisu obuhvaćeni drugim razredima; tiskarski proizvodi; proizvodi za uvez knjiga; fotografije; pribor za pisanje, ljepljiva (ljepljive tvari) za papirnate proizvode ili za kućanstvo; slikarski pribor; kistovi; pisači strojevi i uredski pribor (osim namještaja); oprema za podučavanje i obuku (osim aparata); plastični materijali za ambalažu (koji nisu obuhvaćeni drugim razredima); tiskarska slova; klišeji.

18
 Životinjske kože; bičevi i sedlarsko remenarski proizvodi; kišobrani, suncobrani i štapovi; koža, imitacija kože, proizvodi od tih materijala koji nisu obuhvaćeni drugim razredima; kovčezi i torbe.

21
 Pribor i posuđe za kućanstvo ili za kuhinju (koji nisu od plemenitih metala niti su presvućeni plemenitim metalom); češljevi i spužve; četke (osim kistova); materijali za četke; pribor za čišćenje; žica za struganje parketa; sirovo ili poluobrađeno staklo (osim građevinskog stakla); stakleni proizvodi, porculanski i keramički proizvodi koji nisu obuhvaćeni drugim razredima.

25
 Odjeća, obuća, pokrivala za glavu.

41
 Obuka, stručno osposobljavanje; razonoda; sportske i kulturne djelatnosti.

(111) **BAZ1115318** (181) 2021-01-04
 (210) BAZ1115318A (220) 2011-01-04
 (151) 2013-06-04

(732) **TELEKOMUNIKACIJE RS, a.d. Banja Luka**

Kralja Petra I Karađorđevića br. 93, Banja Luka

BA

(740) NEMA ZASTUPNIKA
 (591) zelena
 (540)



(531) 24.17; 27.05; 29.01;
 (511)

35
 Oglašavanje i reklamiranje, vođenje komercijalnih poslova i komercijalne administracije, uredski poslovi.

38
 Telekomunikacije.

(111) **BAZ1115319** (181) 2021-01-04
 (210) BAZ1115319A (220) 2011-01-04
 (151) 2013-06-04
 (732) **TELEKOMUNIKACIJE RS, a.d. Banja Luka**
Kralja Petra I Karađorđevića br. 93,
Banja Luka
BA
 (740) NEMA ZASTUPNIKA
 (591) crvena, siva
 (540)



(531) 24.17; 26.05; 26.13; 27.05; 29.01;
 (511)
35
 Oglašavanje i reklamiranje, vođenje komercijalnih poslova i komercijalne administracije, uredski poslovi.
38
 Telekomunikacije.

(111) **BAZ1115320** (181) 2021-01-04
 (210) BAZ1115320A (220) 2011-01-04
 (151) 2013-04-25
 (732) **JT International S.A.**
1 Rue de la Gabelle, 1211 Geneva 26
CH
 (740) PETOŠEVIĆ d.o.o
 (540)



(531) 05.05; 10.01; 19.03;
 (511)
34
 Duhan, bilo prerađeni ili ne prerađeni; duhan za pušenje, duhan za lule, duhan za ručno motanje, duhan za žvakanje, duhan za šmrkanje; cigarete, cigare, cigarilosi; supstance za pušenje koje se prodaju odvojeno ili pomiješane sa duhanom, od kojih ni jedna nije za medicinske svrhe ili za svrhe liječenja; burmut (duhan za šmrkanje); pribor za pušače uključen u klasu 34; papir za cigarete, muštikle i šibice.

(111) **BAZ1115321** (181) 2021-01-05
 (210) BAZ1115321A (220) 2011-01-05
 (151) 2013-05-21

(732) **OPĆINA ŠIROKI BRIJEG**
Fra Didaka Buntića 11, 88220 Široki
Brijeg
BA
 (740) NEMA ZASTUPNIKA
 (540)

Široki Brijeg-uvijek na 1. mjestu

(511)
35
 Oglašavanje i reklamiranje; vođenje komercijalnih poslova;
 komercijalna administracija; uredski poslovi.

38
 Telekomunikacije.

41
 Obuka; stručno osposobljavanje; razonoda; sportske i
 kulturne djelatnosti.

(111) **BAZ1115322** (181) 2021-01-05
 (210) BAZ1115322A (220) 2011-01-05
 (151) 2013-04-24

(732) **Intervet International B.V.**
Wim de Körverstraat 35, 5831 AN
Boxmeer
NL

(740) "Linea Sušić" d.o.o.
 (540)

THOROVAX

(511)
05
 Lijekovi i farmaceutski preparati za upotrebu u veterini.

(111) **BAZ1115323** (181) 2021-01-05
 (210) BAZ1115323A (220) 2011-01-05
 (151) 2013-04-25

(732) **Lidl Stiftung & Co. KG**
Stiftsbergstr. 1, 74167 Neckarsulm
DE
 (740) Nedim Krilić
 (540)

CHOCARRÉ

(511)
30
 Kolači, miješani kolači i poslastičarski proizvodi; čokolada i
 proizvodi od čokolade, praline; biskviti, keksi.

(111) **BAZ1115326** (181) 2021-01-12
 (210) BAZ1115326A (220) 2011-01-12
 (151) 2013-04-26

(732) **TOYOTA JIDOSHA KABUSHIKI**
KAISHA (also trading as TOYOTA
MOTOR CORPORATION)
1, Toyota-cho, Toyota-shi, Aichi-ken
JP

(740) PETOŠEVIĆ d.o.o.
 (540)

GS250

(511)
12
 Automobili i strukturalni dijelovi za njih.

(111) **BAZ1115329** (181) 2021-01-14
 (210) BAZ1115329A (220) 2011-01-14
 (151) 2013-05-17

(732) **GENERAL MOTORS LLC**
**300 Renaissance Center, City of
 Detroit, State of Michigan 48265-3000**

US

(740) "ŽIVKO MIJATOVIĆ & PARTNERS" d.o.o.
 Sarajevo

(540)

GRAND BLAZER

(511)

12

Motorna vozila i dijelovi za ista.

(111) **BAZ1115332** (181) 2021-01-14
 (210) BAZ1115332A (220) 2011-01-14
 (151) 2013-04-26

(732) **INTERPROMET d.o.o.**
Novi Grad, Kulska obala bb

BA

(740) "STAM" d.o.o.

(540)

GEMVIC

(511)

05

Farmaceutski i veterinarski proizvodi; higijenski proizvodi za upotrebu u medicini; dijetne tvari za medicinske potrebe, hrana za dojenčad; flasteri, materijal za previjanje; materijali za plombiranje zubi i za zubne otiske; dezinfekcijska sredstva; proizvodi za uništavanje životinjskih štetočina; fungicidi, herbicidi.

(111) **BAZ1115336** (181) 2021-01-18
 (210) BAZ1115336A (220) 2011-01-18
 (151) 2013-05-17

(732) **Britannia Pharmaceuticals Limited**
**Park View house, 65 London road,
 Newbury, Berkshire RG14 1JN**

GB

(740) "ACTINNOVA" d.o.o.

(540)

OPITEX

(511)

05

Farmaceutski proizvodi i supstance za detoksikaciju od opijata.

(111) **BAZ1115337** (181) 2021-01-18
 (210) BAZ1115337A (220) 2011-01-18
 (151) 2013-05-06

(732) **Genzyme Corporation**
**500 Kendall Street, Cambridge,
 Massachusetts 02142**

US

(740) Dr DIANA PROTIĆ-TKALČIĆ

(540)

LEMTRADA

(511)

05

Farmaceutski i veterinarski proizvodi, terapijska antitijela za upotrebu kao anti-limfocitni agent; higijenski proizvodi za upotrebu u medicini; dijetne tvari za medicinske potrebe, hrana za dojenčad; flasteri, materijali za previjanje; materijali za plombiranje zuba i za zubne otiske; dezinfekcijska sredstva; proizvodi za uništavanje životinjskih štetočina; fungicidi, herbicidi.

(111) **BAZ1115338** (181) 2021-01-18
 (210) BAZ1115338A (220) 2011-01-18
 (151) 2013-05-06

(732) **Genzyme Corporation**
500 Kendall Street, Cambridge,
Massachusetts 02142
US

(740) Dr DIANA PROTIC-TKALČIĆ
 (540)

REMNIQ

(511)

05

Farmaceutski i veterinarski proizvodi, terapijska antitijela za upotrebu kao anti-limfocitni agent; higijenski proizvodi za upotrebu u medicini; dijetetne tvari za medicinske potrebe, hrana za dojenčad; flasteri, materijali za previjanje; materijali za plombiranje zuba i za zubne otiske; dezinfekcijska sredstva; proizvodi za uništavanje životinjskih štetočina; fungicidi, herbicidi.

(111) **BAZ1115339** (181) 2021-01-18
 (210) BAZ1115339A (220) 2011-01-18
 (151) 2013-05-06

(732) **Genzyme Corporation**
500 Kendall Street, Cambridge,
Massachusetts 02142
US

(740) Dr DIANA PROTIC-TKALČIĆ
 (540)

KYNAMRO

(511)

05

Farmaceutski proizvodi, farmaceutski proizvodi za liječenje kardiovaskularnih poremećaja i smanjivanje holesterola; veterinarski proizvodi; higijenski proizvodi za upotrebu u medicini; dijetetne tvari za medicinske potrebe, hrana za dojenčad; flasteri, materijali za previjanje; materijali za plombiranje zuba i za zubne otiske; dezinfekcijska sredstva; proizvodi za uništavanje životinjskih štetočina; fungicidi, herbicidi.

(111) **BAZ1115340** (181) 2021-01-18
 (210) BAZ1115340A (220) 2011-01-18
 (151) 2013-05-06

(732) **Genzyme Corporation**
500 Kendall Street, Cambridge,
Massachusetts 02142
US

(740) Dr DIANA PROTIC-TKALČIĆ
 (540)

CAMPATH

(511)

05

Farmaceutski i veterinarski proizvodi, terapijska antitijela za upotrebu kao anti-limfocitni agent; higijenski proizvodi za upotrebu u medicini; dijetetne tvari za medicinske potrebe, hrana za dojenčad; flasteri, materijali za previjanje; materijali za plombiranje zuba i za zubne otiske; dezinfekcijska sredstva; proizvodi za uništavanje životinjskih štetočina; fungicidi, herbicidi.

(111) **BAZ1115342** (181) 2021-01-21
 (210) BAZ1115342A (220) 2011-01-21
 (151) 2013-04-24

(732) **Fédération Française de Football**
87 boulevard de Grenelle, 75738
Paris Cedex 15

FR

(740) "Linea Sušić" d.o.o.
 (540)



(531) 03.07; 26.05;

(511)

25

Obuća; odjeća, naime, pantalone, šorcevi, košulje, majice sa kapuljačom, puloveri, dresovi, gornji dijelovi trenerki, donji dijelovi trenerki, donje rublje, sakoi, jakne, čarape, pokrivala za glavu, znojnice, rukavice, šalovi, odjeća za zagrijavanje, šorcevi za stezanje sa štitnicima, pantalone za stezanje sa štitnicima, majice za stezanje sa štitnicima, rukavi za stezanje sa štitnicima na laktovima.

(111) **BAZ1115343** (181) 2021-01-21

(210) BAZ1115343A (220) 2011-01-21

(151) 2013-05-13

(732) **E! Entertainment Television, LLC**

5750 Wilshire Boulevard Los Angeles, California 90036

US

(740) Dragan Mićunović

(540)



(531) 26.01; 27.05;

(511)

38

Telekomunikacije; naročito televizija, kablovska televizija, satelitska televizija, usluge u vezi sa medijima putem mobilnih telefona i usluge radio emitovanja; usluge emitovanja, prenosa i obezbedjenja programa, audio i video sadržaja, i medija zabavnog sadržaja putem televizije, kablovske televizije, satelitske televizije, usluge u vezi sa video programom po posebnom zahtevu (tzv. Video on-demand), usluge digitalnih medija, Internet i bežične i mobilne mreže, usluge hostovanja i/ili tzv. podkasting i vebkasting usluga; usluge on-line pričaonica i elektronskih oglasnih tabli za prenos poruka među korisnicima.

41

Obrazovne usluge; usluge obuke; zabava i razonoda; sportske i kulturne aktivnosti; naročito putem televizijskog programa, zabavnog programa, kablovske televizije, satelitskog televizijskog programa, internet programa i programa preko bežičnih i mobilnih mreža; video programa putem interneta, bežičnih i mobilnih mreža, programa televizijskih emisija; tekućih televizijskih programa; usluge zabave, naročito, TV produkcija, produkcija u oblasti kablovskih mreža, usluge u vezi sa video programom po posebnim zahtevima (tzv. Video on-demand), mreža digitalnih, satelitskih, bežičnih komunikacija, mobilnih i internet programa i medija zabavnog sadržaja, proizvodnja i emitovanje programa sa audio i video sadržajem, obezbedjenje tzv. on-line žurnala, naročito tzv. blogovi, vesti i informacija putem interneta i mobilnih i bežičnih mreža.

(111) **BAZ1115345** (181) 2021-01-21

(210) BAZ1115345A (220) 2011-01-21

(151) 2013-05-13

(732) **BIMAL d.d.**

Brčko, ul. Bijeljinska br. 9

BA

(740) Dragan Mićunović

(540)

**ULJE SA DODIROM
SUNCA**

(511)

29

Jestivo ulje.

(111) **BAZ1115346** (181) 2021-01-21

(210) BAZ1115346A (220) 2011-01-21

(151) 2013-05-13

(732) **Studen & Co Holding SE d.o.o.**

Industrijska br. 3, 76100 Brčko Distrikt

BA

(740) Dragan Mićunović

(540)

ESPRESSO BRAVO

(511)

30

Kafa.

(111) **BAZ1115348** (181) 2021-01-21
 (210) BAZ1115348A (220) 2011-01-21
 (151) 2013-05-13

(732) **Studen & Co Holding SE d.o.o.**
Industrijska br. 3, 76100 Brčko Distrikt

BA

(740) Dragan Mićunović
 (540)

MINGOS COFFEE

(511)
30
 Kafa.

(111) **BAZ1115349** (181) 2021-01-21
 (210) BAZ1115349A (220) 2011-01-21
 (151) 2013-04-19

(732) **THE QUAKER OATS COMPANY**
555 West Monroe Street, Chicago,
Illinois 60661

US

(740) PETOŠEVIĆ d.o.o
 (540)



(531) 02.01; 26.04; 27.05;
 (511)

29
 Meso, riba, perad i divljač; mesni ekstrakti; konzervirano, sušeno i kuhano voće i povrće; hladetina (želei), džemovi, kompoti; jaja, mlijeko i mliječni proizvodi; jestiva ulja i masti.

30
 Kafa, čaj, kakao, šećer, riža, tapioka, sago, nadomjesci kafe; brašno i proizvodi od žitarica, kruh, kolači, slastice, bomboni; sladoled; med, sirup od melase; kvasac, prašak za dizanje; sol, slačica (senf); ocat, umaci (začini); mirodije; led za hlađenje.

(111) **BAZ1115353** (181) 2021-01-21
 (210) BAZ1115353A (220) 2011-01-21
 (151) 2013-06-13

(732) **PZU POLIKLINIKA "MOJA KLINIKA"**
Tešanjka 24A, Sarajevo

BA

(740) NEMA ZASTUPNIKA
 (591) bijela, svijetlo zelena, tamno zelena, plava
 (540)



(531) 01.13; 02.09; 25.01; 27.05; 29.01;
 (511)

44

Medicinska, higijenska njega i njega ljepote za ljude.

(111) **BAZ1115361** (181) 2021-01-25
 (210) BAZ1115361A (220) 2011-01-25
 (151) 2013-06-03

(732) **CITY GROUP d.o.o.**
Grbavička 107, Sarajevo

BA

(740) NEMA ZASTUPNIKA
 (540)



(531) 27.05;
 (511)

16

Papir, karton i proizvodi napravljeni od ovih materijala (koji nisu obuhvaćeni drugim klasama); štampane stvari, knjigovezački materijal, fotografije, kancelarijski materijal, ljepila za kancelarijske i kućne potrebe; umjetnički materijali, četke za boje, pisaci strojevi i kancelarijski pribor (osim namještaja); nastavna sredstva (osim aparata); plastični materijal za pakovanje (koji nisu obuhvaćeni drugim klasama); štampanje blokova.

35

Oglašavanje i reklamiranje; poslovni menadžment; poslovna administracija; kancelarijski poslovi; prodaja računara i računarske opreme; prodaja kancelarijskog materijala i opreme.

42

Naučne i tehnološke usluge, istraživanja i dizajn koji se na njih odnosi; industrijske analize i usluge istraživanja, projektovanje i razvoj računarskog hardvera i softvera.

(111) **BAZ1115362** (181) 2021-01-26

(210) BAZ1115362A (220) 2011-01-26

(151) 2013-05-10

(732) **KARLOVAČKA PIVOVARA d.d.**
Dubovac 22, HR-47000 Karlovac
HR

(740) "INTELBIRO" d.o.o.

(540)

KARLOVAČKO RADLER

(511)

32

Pivo i pivo sa voćnim sokom.

(111) **BAZ1115363** (181) 2021-01-26

(210) BAZ1115363A (220) 2011-01-26

(151) 2013-05-10

(732) **KARLOVAČKA PIVOVARA d.d.**
Dubovac 22, HR-47000 Karlovac
HR

(740) "INTELBIRO" d.o.o.

(591) zlatna, crvena, bijela, plava, žuta, svijetlo zelena, tamno zelena

(540)



(531) 05.07; 24.01; 25.01; 26.01; 27.05; 29.01;

(511)

32

Pivo sa (i) sokom od limuna.

(111) **BAZ1115364** (181) 2021-01-26

(210) BAZ1115364A (220) 2011-01-26

(151) 2013-04-26

(732) **Toyota Jidosha Kabushiki Kaisha**
(also trading as Toyota Motor
Corporation)

1, Toyota-cho, Toyota-shi, Aichi-ken
JP

(740) PETOŠEVIĆ d.o.o

(540)

TOYOTA TOUCH & GO

(511)

09

Zvučni (audio) zaslon sa navigacijskim sustavom za automobile.

(111) **BAZ1115365** (181) 2021-01-26

(210) BAZ1115365A (220) 2011-01-26

(151) 2013-04-25

(732) **Toyota Jidosha Kabushiki Kaisha**
(also trading as Toyota Motor
Corporation)

1, Toyota-cho, Toyota-shi, Aichi-ken
JP

(740) PETOŠEVIĆ d.o.o

(540)

TOYOTA TOUCH

(511)

09

Zvučni (audio) zaslon za automobile.

(111) **BAZ1115366** (181) 2021-01-27
 (210) BAZ1115366A (220) 2011-01-27
 (151) 2013-05-16

(732) **ZADA pharmaceuticals d.o.o. Za proizvodnju i promet farmaceutskih proizvoda**

**Bistarac Donji bb, 75300 Lukavac
 BA**

(740) "INTELBIRO" d.o.o.
 (540)

NIFURAN

(511)

05

Farmaceutski i veterinarski proizvodi; higijenski proizvodi za upotrebu u medicini; dijetne tvari za medicinske potrebe, hrana za dojenčad; flasteri, materijal za previjanje; materijali za plombiranje zubi i za zubne otiske; dezinfekcijska sredstva; proizvodi za uništavanje životinjskih štetočina; fungicidi, herbicidi.

(111) **BAZ1115369** (181) 2021-01-28
 (210) BAZ1115369A (220) 2011-01-28
 (151) 2013-05-06
 (300) EM
 2011-01-24
 9678814

(732) **The Procter & Gamble Company**
**One Procter & Gamble Plaza,
 Cincinnati, Ohio 45202**
US

(740) Dr DIANA PROTIĆ-TKALČIĆ
 (540)

PROSPETIMEA NATURII

(511)

03

Preparati za pranje i bijeljenje i ostale tvari za pranje rublja; preparati za čišćenje, poliranje, odmašćivanje i struganje; sapuni; deterdženti, preparati za uklanjanje i sprečavanje nastajanja kamenca i taloga; sve prethodno navedene robe sa ili bez dezinfekcijske komponente.

05

Dezinfekcijski, antibakterijski i sterilizirajući preparati za upotrebu u domaćinstvu.

(111) **BAZ1115370** (181) 2021-01-28
 (210) BAZ1115370A (220) 2011-01-28
 (151) 2013-05-06

(732) **The Gillette Company**
**One Gillette Park, Boston,
 Massachusetts 02127**
US

(740) Dr DIANA PROTIĆ-TKALČIĆ
 (540)

MACH3

(511)

03

Sapuni; parfimerijski proizvodi, eterična ulja, kozmetički proizvodi, losioni za kosu.

(111) **BAZ1115371** (181) 2021-01-28
 (210) BAZ1115371A (220) 2011-01-28
 (151) 2013-05-06

(732) **The Gillette Company**
**One Gillette Park, Boston,
 Massachusetts 02127**
US

(740) Dr DIANA PROTIĆ-TKALČIĆ
 (540)

DRY TECH

(511)

03

Anti-perspiranti i dezodoransi za ličnu upotrebu.

(111) **BAZ1115372** (181) 2021-01-31
 (210) BAZ1115372A (220) 2011-01-31
 (151) 2013-05-16

(732) **T.C. Debica S.A.**
1, 1 Maja St., 39-200 Debica
PL

(740) PETOŠEVIĆ d.o.o
 (540)

FRIGO

(511)

12

Gume.

(111) **BAZ1115373** (181) 2021-01-31
(210) BAZ1115373A (220) 2011-01-31

(151) 2013-05-30

(732) **BONGRAIN S.A. (a French societe anonyme)**

**42 rue Rieussec, 78220 Viroflay
FR**

(740) Advokat Inja Pašalić

(591) crvena, žuta, zelena, smeđa, bijela

(540)



(531) 05.05; 08.03; 25.01; 27.05; 29.01;

(511)

29

Mlijeko, sir, mliječni proizvodi; jestiva ulja i masti.

(111) **BAZ1115374** (181) 2021-01-31
(210) BAZ1115374A (220) 2011-01-31

(151) 2013-05-30

(732) **BONGRAIN S.A. (a French societe anonyme)**

**42 rue Rieussec, 78220 Viroflay
FR**

(740) Advokat Inja Pašalić

(591) crvena, narandžasta, smeđa, bijela, crna, zelena

(540)



(531) 25.01; 26.02; 27.05; 29.01;

(511)

29

Mlijeko, sir, mliječni proizvodi; jestiva ulja i masti.

(111) **BAZ1115375** (181) 2021-01-31
(210) BAZ1115375A (220) 2011-01-31

(151) 2013-05-30

(732) **BONGRAIN S.A. (a French societe anonyme)**

**42 rue Rieussec, 78220 Viroflay
FR**

(740) Advokat Inja Pašalić

(540)

GOZBAR

(511)

29

Mlijeko, sir, mliječni proizvodi; jestiva ulja i masti.

(111) **BAZ1115377** (181) 2021-02-01
(210) BAZ1115377A (220) 2011-02-01

(151) 2013-05-16

(732) **Zoomlion Heavy Industry Science and Technology Co., Ltd.**

**361 Yinpen Road (South), Changsha,
Hunan Province**

CN

(740) "INTELBIRO" d.o.o.

(540)

ZOOMLION

(531) 27.05;

(511)

07

Pumpe za beton, dizalice, asfaltne baze, pumpe za beton koje se montiraju na kamione; mješalice za beton (strojevi); pumpe sa krakovima za sipanje betona, ekskavatori (bageri), građevinski strojevi, strojevi za polaganje asfalta, drumski valjci, grijači za vrući postupak reciklaže na licu mjesta, remikseri za vrući postupak reciklaže na licu mjesta, mašine za ravnanje kolovoza, grejderi, bušilice, pneumatski čekići, pneumatske udarne krstice, utovarivači, strojevi za nabijanje otpada, bušači tornjevi, plutajući i neplutajući, osobito rotacioni bušači tornjevi, strojevi za miješanje, strojevi za gradnju željezničkih pruga, hidraulične kontrole za strojeve, motore (osim za uređaje za kretanja po kopnu) i mehanizme za pokretanje (osim za uređaje za kretanja po kopnu); uređaji za dizanje; pumpe (strojevi); strojevi za gradnju puteva.

12

Željeznički vozni park, vozila za kretanje po kopnu, zraku, vodi i prugama, viljuškari, kolica utovarna sa podizačem, vozila za prskanje i polijevanje, gradski autobusi, samohodne mješalice za beton, kolica za čišćenje, automobili, podvozja vozila, motocikli, bicikli, žičare, tramvaji, gume za kotače vozila, zrakoplovi, kamioni-dizalice, prikolice (vozila), platforma kamioni za kontejnere, kamioni za uklanjanje barijera, vozila za čišćenje cesta, vozila za odvoz smeća.

(111) **BAZ1115378** (181) 2021-02-01
 (210) BAZ1115378A (220) 2011-02-01
 (151) 2013-05-16

(732) **Zoomlion Heavy Industry Science and Technology Co., Ltd.**

361 Yinpen Road (South), Changsha, Hunan Province

CN

(740) "INTELBIRO" d.o.o.
 (540)

 **ZOOMLION**

(531) 26.13; 27.05;
 (511)

07

Pumpe za beton, dizalice, asfaltne baze, pumpe za beton koje se montiraju na kamione; mješalice za beton (strojevi); pumpe sa krakovima za sipanje betona, ekskavatori (bageri), građevinski strojevi, strojevi za polaganje asfalta, drumski valjci, grijači za vrući postupak reciklaže na licu mjesta, remikseri za vrući postupak reciklaže na licu mjesta, mašine za ravnanje kolovoza, grejderi, bušilice, pneumatski čekići, pneumatske udarne krlice, utovarivači, strojevi za nabijanje otpada, bušači tornjevi, plutajući i neplutajući, osobito rotacioni bušači tornjevi, strojevi za miješanje, strojevi za gradnju željezničkih pruga, hidraulične kontrole za strojeve, motore (osim za uređaje za kretanja po kopnu) i mehanizme za pokretanje (osim za uređaje za kretanja po kopnu); uređaji za dizanje; pumpe (strojevi); strojevi za gradnju puteva.

12

Željeznički vozni park, vozila za kretanje po kopnu, zraku, vodi i prugama, viljuškari, kolica utovarna sa podizačem, vozila za prskanje i polijevanje, gradski autobusi, samohodne mješalice za beton, kolica za čišćenje, automobili, podvozja vozila, motocikli, bicikli, žičare, tramvaji, gume za kotače vozila, zrakoplovi, kamioni-dizalice, prikolice (vozila), platforma kamioni za kontejnere, kamioni za uklanjanje barijera, vozila za čišćenje cesta, vozila za odvoz smeća.

(111) **BAZ1115379** (181) 2021-02-01
 (210) BAZ1115379A (220) 2011-02-01
 (151) 2013-05-31

(732) **Miroslav Mihaljišin**
Simeuna Đaka 19, Banja Luka
BA

(740) NEMA ZASTUPNIKA
 (591) zlatna
 (540)



(531) 02.01; 18.03; 27.05; 29.01;
 (511)

30

Kafa, čaj, kakao, šećer, riža, tapioka, palmina riža, zamjena za kafu; brašno i proizvodi od žitarica, kruh, kolači i slastice, sladoledi; med, melasa; kvasac, prašak za pecivo; so, senf; sirće, umaci (kao dodaci); začini; led.

(111) **BAZ1115380** (181) 2021-02-03
 (210) BAZ1115380A (220) 2011-02-03
 (151) 2013-03-06

(732) **SBA Communications d.o.o.**
Zmaja od Bosne br. 4, 71000 Sarajevo

BA

(740) NEMA ZASTUPNIKA
 (540)

DR.PASHA

(531) 27.05;
 (511)

03

Preparati za bijeljenje i ostale tvari za pranje rublja; preparati za čišćenje, poliranje, odmaščivanje i struganje; sapuni; parfimerijski proizvodi, eterična ulja, kozmetički proizvodi, losioni za kosu; proizvodi za njegu zuba.

05

Farmaceutski i veterinarski proizvodi; higijenski proizvodi za upotrebu u medicini; dijetne tvari za medicinske potrebe, hrana za dojenčad; flasteri, materijal za previjanje; materijali za plombiranje zubi i za zubne otiske; dezinfekcijska sredstva; proizvodi za uništavanje životinjskih štetočina; fungicidi, herbicidi; osvježivači zraka.

30

Kafa, čaj, kakao, šećer, riža, tapioka, sago, nadomjesci kafe; brašno i proizvodi od žitarica, hljeb, kolači, slastice, bomboni; sladoled; med, sirup od melase; kvasac, prašak za dizanje; sol, slačica (senf); ocat, umaci (začini); mirođije; led za hlađenje

(111) **BAZ1115382** (181) 2021-02-04

(210) BAZ1115382A (220) 2011-02-04

(151) 2013-05-29

(732) **TELEMAX D.O.O. Laktaši**
Industrijska zona bb, 78250 Laktaši
BA

(740) Dr DIANA PROTIĆ-TKALČIĆ

(591) crvena, siva

(540)



(531) 26.11; 27.05; 29.01;

(511)

35

Uvoz-izvoz; maloprodaja, veleprodaja; grupiranje za račun trećih lica raznih proizvoda za telekomunikacione sisteme, računarske sisteme i mreže, sigurnosne sisteme, kontrolne sisteme i elektroinstalacije radi omogućavanja potrošaču njihovog lakšeg uočavanja i kupnje tih proizvoda.

37

Usluge postavljanja, održavanja i popravljanja, uključujući usluge postavljanja, održavanja i popravljanja u oblasti telekomunikacionih sistema, računarskih sistema i mreža, sigurnosnih sistema, kontrolnih sistema i elektroinstalacija.

38

Telekomunikacije; usluge internet i kablovskog operatera.

42

Usluge inženjeringa, projektovanja i programiranja, uključujući usluge inženjeringa, projektovanja i programiranja u oblasti telekomunikacionih sistema, računarskih sistema i mreža, sigurnosnih sistema, kontrolnih sistema i elektroinstalacija.

(111) **BAZ1115384** (181) 2021-02-07

(210) BAZ1115384A (220) 2011-02-07

(151) 2013-05-28

(732) **TOYOTA JIDOSHA KABUSHIKI**
KAISHA (also trading as TOYOTA
MOTOR CORPORATION)

1, Toyota-cho, Toyota-shi, Aichi-ken
JP

(740) PETOŠEVIĆ d.o.o.

(540)

TOYOTA

(511)

07

Šivaći strojevi, dijelovi i pribor i oprema za njih.

(111) **BAZ1115386** (181) 2021-02-08

(210) BAZ1115386A (220) 2011-02-08

(151) 2013-06-06

(732) **d.o.o. Medicallux Tuzla**
Pavla Goranina br. 7, 75000 Tuzla
BA

(740) "INTELBIRO" d.o.o.

(540)

NuTRIflex Lipid peri

(511)

05

Farmaceutski proizvodi naročito emulzija za infuziju kao opskrba energijom, esencijalnim masnim kiselinama, amino kiselinama, elektrolitima i tečnošću tokom parenteralne prehrane za bolesnike s blagim do umjereno teškim katabolizmom kada oralna ili enteralna prehrana nije moguća, kada je nedovoljna ili kontraindicirana.

(111) **BAZ1115387** (181) 2021-02-09
 (210) BAZ1115387A (220) 2011-02-09
 (151) 2013-05-16

(732) **Kaane American International Tobacco Co. Ltd.**

PO Box No. 61021, Jebel Ali Free Zone, Dubai

AE

(740) Dr DIANA PROTIĆ-TKALČIĆ
 (540)



(531) 19.03; 24.01; 24.09; 25.01;27.05;

(511)

34

Duhan, pribor za pušače.

(531) 06.01; 19.03; 24.01; 24.09; 25.01; 27.05;

(511)

34

Duhan, pribor za pušače.

(111) **BAZ1115390** (181) 2021-02-10

(210) BAZ1115390A (220) 2011-02-10

(151) 2013-05-31

(732) **Cummins Inc.**

500 Jackson Street, Columbus, Indiana

US

(740) "ŽIVKO MIJATOVIĆ & PARTNERS" d.o.o.
 Sarajevo

(540)



(111) **BAZ1115388** (181) 2021-02-09

(210) BAZ1115388A (220) 2011-02-09

(151) 2013-05-16

(732) **Kaane American International Tobacco Co. Ltd.**

PO Box No. 61021, Jebel Ali Free Zone, Dubai

AE

(740) Dr DIANA PROTIĆ-TKALČIĆ
 (540)



(531) 15.09; 18.02; 26.02;27.05;

(511)

07

Strojevi i alatni strojevi; motori i strojevi (osim za vozila za zemlju); dijelovi i dodaci za motore i strojeve; strojne spojke i prijenosne komponente (osim za vozila za zemlju); poljoprivredni uređaji osim ručno upravljanih; inkubatori za jaja; motori sa sagorijevanjem na dizel ili benzinski pogon i njihovi dijelovi; motori s izgaranjem; generatori električne energije i njihovi dijelovi; filteri za ulje; filteri za ulje, benzin, dizel gorivo i zrak za motore i strojeve; anti-polucijski uređaji za motore, strojeve i industrijske instalacije; turbo punjači i dijelovi istih; filteri za gorivo i strukturalni dijelovi istih; filteri za ulje i zrak i strukturalni dijelovi istih; filter za zrak i ulje za mehaničke potrebe;hidraulični filteri za tekućine za mehaničke potrebe; filteri za ulje, benzin, zrak i gorivo za motore i strojeve za vozila za zemlju i brodska vozila; kanisteri i kućišta za sve prethodno navedene filtere; aparati, instalacije i filteri za redukciju emisije (ispuštanja) i redukciju zvuka za upotrebu za strojeve.

12

Vozila; uređaji za kretanje po zemlji, zraku ili vodi; motori za vozila i dijelovi istih za upotrebu u vozilima; zračne pumpe (dodaci za vozila); kvačila za vozila za zemlju; konverteri (obrotni moment) za vozila za zemlju; pogonski lanci za vozila za zemlju; pogonski motori za vozila za zemlju; električna vozila; hidraulički sklop za vozila; motori, električni, za vozila za zemlju; prijenosni lanci za vozila za zemlju; prijenosne osovine za vozila za zemlju, osovine, za vozila za zemlju; turbo punjači, zračni kompresori i rasteretni ventili turbokompresora, sve za vozila za zemlju; turbine za vozila za zemlju; vozila i strukturalni dijelovi istih.

(111) **BAZ1115391** (181) 2021-02-10

(210) BAZ1115391A (220) 2011-02-10

(151) 2013-05-30

(732) **D.D. "VISPAK" prehrambena industrija Visoko****Visoko, Ozrakovići bb****BA**

(740) "STAM" d.o.o.

(591) crvena, nijanse smeđe, plava, nijanse žute

(540)



(531) 02.05; 27.05; 29.01;

(511)

30

Poslastice-krem.

(111) **BAZ1115392** (181) 2021-02-14

(210) BAZ1115392A (220) 2011-02-14

(151) 2013-05-16

(732) **Samsung Electronics Co., Ltd.****416, Maetan-dong, Yeongtong-gu, Suwon-si, Gyeonggi-do****KR**

(740) "ŽIVKO MIJATOVIĆ & PARTNERS" d.o.o. Sarajevo

(540)

(531) 27.05;

(511)

09

Ruteri mreže širokog područja (WAN); prespojnice (usmjeritelji); komunikacijski softveri za upotrebu sa mobilnim telefonima i prenosivim kompjutorima za razmjenu slika, grafika i teksta; digitalne slike, posebno fotografske ili video slike koji se mogu preuzeti (downloadirati); tonovi zvonjenja koji se mogu preuzeti (downloadirati); hardver za mržni pristup serveru i operativni softver; softver za sistem za upravljanje mrežom; notebook kompjutori; baterije za upotrebu za prijenosne kompjutore; digitalne upravljačke kutije TV za biranje videa na zahtjev (set-top box); digitalne kamere; LAN sklopke; poluvodiči; pametni telefoni; Internet protokol (IP) PBX (private branch exchange) rasklopne ploče; IP-Internet Protokol Telefon; telefoni; kamkorderi; kompjutori; softveri za kompjutorske igre; čvorišta, sklopke i ruteri za kompjutore; monitori za kompjutore; printeri za kompjutore; kontrolni sistemi za telefone – centrale koji obuhvaćaju rasklopne ploče telefona-centrala i operativni kompjutorski softver, faks mašine; hard diskovi; prijenosni multimedijalni plejeri (čitači); mobilni telefoni; softver za operativni sistem mobilnih telefona; kablovi za komunikaciju podataka za upotrebu sa mobilnim telefonima; slušalice za mobilne telefone; baterije za upotrebu sa mobilnim telefonima; električni punjači baterija mobilnih telefona; prijenosni kompjutori; DVD plejeri (čitači); MP3 plejeri (čitači); Personalni Digitalni Asistenti; televizijski prijemnici; USB memorija.

(111) **BAZ1115396** (181) 2021-02-15
 (210) BAZ1115396A (220) 2011-02-15
 (151) 2013-06-06

(732) **PharmaSwiss BH d.o.o.**
Fra Anđela Zvizdovića 1 B/7, 71000
Sarajevo
BA

(740) "Linea Sušić" d.o.o.
 (540)

MEGOXI

(511)

05

Farmaceutski proizvodi-lijekovi.

(111) **BAZ1115397** (181) 2021-02-15
 (210) BAZ1115397A (220) 2011-02-15
 (151) 2013-05-30

(732) **AS d.o.o.**
Jelah bb, Tešanj
BA

(740) "STAM" d.o.o.
 (540)

LEYDI

(511)

30

Kava, čaj, kakao, šećer, riža, tapioka, sago, nadomjesci kave; brašno i proizvodi od žitarica, kruh, kolači, slastice, bomboni; sladoled; med, sirup od melase; kvasac, prašak za dizanje; sol, slačica (senf); ocat, umaci (začini); mirodije; led za hlađenje.

(111) **BAZ1115398** (181) 2021-02-16
 (210) BAZ1115398A (220) 2011-02-16
 (151) 2013-05-16

(732) **JOHNSON & JOHNSON**
One Johnson & Johnson Plaza, New
Brunswick, New Jersey
US

(740) Dr DIANA PROTIĆ-TKALČIĆ
 (540)

CLEAN & CLEAR

(511)

03

Nemedicinski kozmetički proizvodi; balzami za usne, sjajila za usne i puderi.

(111) **BAZ1115399** (181) 2021-02-16
 (210) BAZ1115399A (220) 2011-02-16
 (151) 2013-05-13

(732) **JADRAN - Galenski laboratorij d.d.**
Rijeka
Pulac bb, 51000 Rijeka
HR

(740) Dr DIANA PROTIĆ-TKALČIĆ
 (540)

KAO KAP VODE NA DLANU

(511)

01

Kemijski proizvodi za industriju, znanost, fotografsku djelatnost, ratarstvo, povrtlarstvo, šumarstvo; sirova umjetna smola, sirova plastika; gnojivo za zemlju; kemijski proizvodi za konzerviranje hrane; ljepila (ljepljive tvari) namijenjene za industriju.

03

Preparati za bijeljenje i ostale tvari za pranje; preparati za čišćenje, poliranje, odmaščivanje i struganje; sapuni; parfumerijski proizvodi, eterična ulja, ulje za kozmetičke potrebe, ulje za parfimeriju, ulje za čišćenje, kozmetički proizvodi, kozmetički preparati za sunčanje, kozmetički proizvodi za njegu kože, kozmetički pripravci za kupanje, kozmetički proizvodi za mršavljenje, kreme za kozmetičke potrebe, toaletni proizvodi, losioni, losioni za kosu; šamponi, proizvodi za njegu zubi, njega usta.

05

Lijekovi za humanu medicinu, medicinski proizvodi, farmaceutski i veterinarski proizvodi; kemijsko-farmaceutski proizvodi, kemijski reagensi za medicinske potrebe, kreme za medicinske potrebe, higijenski proizvodi za upotrebu u medicini; dijetetski proizvodi, dijetne tvari za medicinske potrebe, biološki preparati za medicinske potrebe, ljekoviti čajevi, masti za farmaceutske potrebe, masti za medicinske potrebe, medicinski čaj, medicinski napici, sirup za farmaceutske potrebe, vitaminski pripravci, hrana za dojenčad, flasteri, materijal za previjanje; materijali za plombranje zubi i za zubne otiske; losioni za farmaceutsku uporabu, dezinfekcijska sredstva; proizvodi za uništavanje životinjskih štetočina; fungicidi, herbicidi.

10

Kirurški, medicinski zubarski i veterinarski, aparati, instrumenti i pomagala, ortopedski proizvodi; pribor za šivanje rana.

30

Kava, čaj, kakao, šećer, riža, brašno i proizvodi od žitarica, pića, pastille, kruh, kolači, slastice, bomboni; sladoled; med, sirup od melase; alge, kvasac, prašak za dizanje; sol, slačica (senf); ocat, umaci (začini); mirodije; led za hlađenje.

35

Oglašavanje i reklamiranje; vođenje komercijalnih poslova; komercijalna administracija; uredski poslovi.

42

Znanstvene usluge; usluge analiza (kemijske analize); bakteriološka istraživanja; biološka istraživanja; istraživanja u kozmetici; istraživanje i razvoj novih proizvoda; istraživanja u kemiji; kozmetička znanost (istraživanja u kozmetičkoj znanosti).

44

Medicinske usluge; higijenska njega i njega ljepote za ljude; aromaterapija; estetska kirurgija; bolničke usluge; usluge farmaceuta; savjetovanje o farmaciji; fizioterapija; klinike; kupke; usluge uljepšavanja; masaža; medicinska pomoć; oporavak; usluge sauna; usluge solarija; usluge toplica; zdravstvene usluge.

(111) **BAZ1115400** (181) 2021-02-16
 (210) BAZ1115400A (220) 2011-02-16
 (151) 2013-05-13

(732) **FABRIKA DUHANA SARAJEVO
 DIONIČKO DRUŠTVO SARAJEVO**

Pofalićka 5, 71000 Sarajevo

BA

(740) Dr DIANA PROTIĆ-TKALČIĆ

(540)

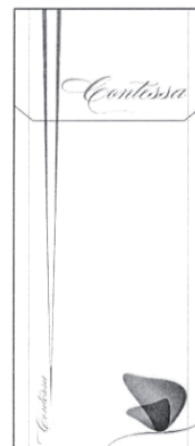

(531) 03.13; 19.03; 25.01; 27.05;

(511)

34

Cigarete, duhan, proizvodi od duhana, pribor za pušače, upaljači, šibice.

(111) **BAZ1115401** (181) 2021-02-16
 (210) BAZ1115401A (220) 2011-02-16
 (151) 2013-05-13

(732) **FABRIKA DUHANA SARAJEVO
 DIONIČKO DRUŠTVO SARAJEVO**

Pofalićka 5, 71000 Sarajevo

BA

(740) Dr DIANA PROTIĆ-TKALČIĆ

(540)



(531) 03.01; 19.03; 25.01; 27.05;

(511)

34

Cigarete, duhan, proizvodi od duhana, pribor za pušače, upaljači, šibice.

(111) **BAZ1115402** (181) 2021-02-16
 (210) BAZ1115402A (220) 2011-02-16
 (151) 2013-05-13

(732) **FABRIKA DUHANA SARAJEVO
 DIONIČKO DRUŠTVO SARAJEVO**

Pofalićka 5, 71000 Sarajevo

BA

(740) Dr DIANA PROTIĆ-TKALČIĆ

(540)



(531) 03.01; 19.03; 25.01; 27.05;

(511)

34

Cigarete, duhan, proizvodi od duhana, pribor za pušače, upaljači, šibice.

(111) **BAZ1115403** (181) 2021-02-16
 (210) BAZ1115403A (220) 2011-02-16
 (151) 2013-05-13

(732) **JADRAN - Galenski laboratorij d.d.
 Rijeka**

Pulac bb, 51000 Rijeka

HR

(740) Dr DIANA PROTIĆ-TKALČIĆ

(591) siva, plava, zelena, narandžasta, smeđa

(540)



(531) 03.07; 26.01; 27.05; 29.01;

(511)

01

Kemijski proizvodi za industriju, znanost, fotografsku djelatnost, ratarstvo, povrtlarstvo, šumarstvo; sirova umjetna smola, sirova plastika; gnojivo za zemlju; kemijski proizvodi za konzerviranje hrane; ljepila (ljepljive tvari) namijenjene za industriju.

03

Preparati za bijeljenje i ostale tvari za pranje; preparati za čišćenje, poliranje, odmašćivanje i struganje; sapuni; parfumerijski proizvodi, eterična ulja, ulje za kozmetičke potrebe, ulje za parfimeriju, ulje za čišćenje, kozmetički proizvodi, kozmetički preparati za sunčanje, kozmetički proizvodi za njegu kože, kozmetički pripravci za kupanje, kozmetički proizvodi za mršavljenje, kreme za kozmetičke potrebe, toaletni proizvodi, losioni, losioni za kosu; šamponi, proizvodi za njegu zubi, njega usta.

05

Lijekovi za humanu medicinu, medicinski proizvodi, farmaceutski i veterinarski proizvodi; kemijsko-farmaceutski proizvodi, kemijski reagensi za medicinske potrebe, kreme za medicinske potrebe, higijenski proizvodi za upotrebu u medicini; dijetetski proizvodi, dijetne tvari za medicinske potrebe, biološki preparati za medicinske potrebe, ljekoviti čajevi, masti za farmaceutske potrebe, masti za medicinske potrebe, medicinski čaj, medicinski napici, sirup za farmaceutske potrebe, vitaminski pripravci, hrana za dojenčad, flasteri, materijal za previjanje; materijali za plombiranje zubi i za zubne otiske; losioni za farmaceutsku uporabu, dezinfekcijska sredstva; proizvodi za uništavanje životinjskih štetočina; fungicidi, herbicidi.

10

Kirurški, medicinski zubarski i veterinarski, aparati, instrumenti i pomagala, ortopedski proizvodi; pribor za šivanje rana.

30

Kava, čaj, kakao, šećer, riža, brašno i proizvodi od žitarica, pića, pastille, kruh, kolači, slastice, bomboni; sladoled; med, sirup od melase; alge, kvasac, prašak za dizanje; sol, slačica (senf); ocat, umaci (začini); mirodije; led za hlađenje.

35

Oglašavanje i reklamiranje; vođenje komercijalnih poslova; komercijalna administracija; uredski poslovi.

42

Znanstvene usluge; usluge analiza (kemijske analize); bakteriološka istraživanja; biološka istraživanja; istraživanja u kozmetici; istraživanje i razvoj novih proizvoda; istraživanja u kemiji; kozmetička znanost (istraživanja u kozmetičkoj znanosti).

44

Medicinske usluge; higijenska njega i njega ljepote za ljude; aromaterapija; estetska kirurgija; bolničke usluge; usluge farmaceuta; savjetovanje o farmaciji; fizioterapija; klinike; kupke; usluge uljepšavanja; masaža; medicinska pomoć; oporavak; usluge sauna; usluge solarija; usluge toplica; zdravstvene usluge.

(111) **BAZ1115404** (181) 2021-02-16

(210) BAZ1115404A (220) 2011-02-16

(151) 2013-05-13

(732) **JADRAN - Galenski laboratorij d.d. Rijeka****Pulac bb, 51000 Rijeka****HR**

(740) Dr DIANA PROTIĆ-TKALČIĆ

(591) plava, zelena, narandžasta, smeđa

(540)



(531) 03.07; 26.01; 29.01;

(511)

01

Kemijski proizvodi za industriju, znanost, fotografsku djelatnost, ratarstvo, povrtlarstvo, šumarstvo; sirova umjetna smola, sirova plastika; gnojivo za zemlju; kemijski proizvodi za konzerviranje hrane; ljepila (ljepljive tvari) namijenjene za industriju.

03

Preparati za bijeljenje i ostale tvari za pranje; preparati za čišćenje, poliranje, odmašćivanje i struganje; sapuni; parfumerijski proizvodi, eterična ulja, ulje za kozmetičke potrebe, ulje za parfimeriju, ulje za čišćenje, kozmetički proizvodi, kozmetički preparati za sunčanje, kozmetički proizvodi za njegu kože, kozmetički pripravci za kupanje, kozmetički proizvodi za mršavljenje, kreme za kozmetičke potrebe, toaletni proizvodi, losioni, losioni za kosu; šamponi, proizvodi za njegu zubi, njega usta.

05

Lijekovi za humanu medicinu, medicinski proizvodi, farmaceutski i veterinarski proizvodi; kemijsko-farmaceutski proizvodi, kemijski reagensi za medicinske potrebe, kreme za medicinske potrebe, higijenski proizvodi za upotrebu u medicini; dijetetski proizvodi, dijetne tvari za medicinske potrebe, biološki preparati za medicinske potrebe, ljekoviti čajevi, masti za farmaceutske potrebe, masti za medicinske potrebe, medicinski čaj, medicinski napici, sirup za farmaceutske potrebe, vitaminski pripravci, hrana za dojenčad, flasteri, materijal za previjanje; materijali za plombiranje zubi i za zubne otiske; losioni za farmaceutsku uporabu, dezinfekcijska sredstva; proizvodi za uništavanje životinjskih štetočina; fungicidi, herbicidi.

10

Kirurški, medicinski zubarski i veterinarski, aparati, instrumenti i pomagala, ortopedski proizvodi; pribor za šivanje rana.

30

Kava, čaj, kakao, šećer, riža, brašno i proizvodi od žitarica, pića, pastille, kruh, kolači, slastice, bomboni; sladoled; med, sirup od melase; alge, kvasac, prašak za dizanje; sol, slačica (senf); ocat, umaci (začini); mirodije; led za hlađenje.

35

Oglašavanje i reklamiranje; vođenje komercijalnih poslova; komercijalna administracija; uredski poslovi.

42

Znanstvene usluge; usluge analiza (kemijske analize); bakteriološka istraživanja; biološka istraživanja; istraživanja u kozmetici; istraživanje i razvoj novih proizvoda; istraživanja u kemiji; kozmetička znanost (istraživanja u kozmetičkoj znanosti).

44

Medicinske usluge; higijenska njega i njega ljepote za ljude; aromaterapija; estetska kirurgija; bolničke usluge; usluge farmaceuta; savjetovanje o farmaciji; fizioterapija; klinike; kupke; usluge uljepšavanja; masaža; medicinska pomoć; oporavak; usluge sauna; usluge solarija; usluge toplica; zdravstvene usluge.

(111) **BAZ1115405** (181) 2021-02-16

(210) BAZ1115405A (220) 2011-02-16

(151) 2013-06-07

(732) **Sky International AG**

Dammstrasse 19, CH-6301, Zug

CH

(740) PETOŠEVIĆ d.o.o

(540)

SKY SPORTS

(511)

09

Znanstveni, nautički, geodetski, fotografski, kinematografski i optički aparati i instrumenti kao i aparati i instrumenti za vaganje, mjerenje, signalizaciju, kontrolu (inspekciju), za pomoć (spašavanje) i za obuku; aparati i instrumenti za vođenje, distribuiranje, transformiranje, akumuliranje, podešavanje ili upravljanje električne struje; aparati za snimanje, prijenos, reprodukciju zvuka ili slika; magnetne podloge za snimanje, akustičke ploče; automati i mehanizmi za automatske uređaje koji se pokreću uz prethodno ubacivanje kovanica; registarske blagajne, računari, oprema za obradu podataka i računala; uređaji za gašenje požara; aparati i instrumenti za radio, televiziju, snimanje zvuka, reprodukciju zvuka, telekomunikacije i aparati i instrumenti za obuku; aparati za snimanje televizijskih programa; aparati za reprodukciju zvuka, slika ili audiovizuelnog sadržaja; električni i elektronički aparati za upotrebu pri prijemu satelitskih, zemaljskih ili kablovskih emitiranja; televizije; LCD i plazma ekrani; sistemi kućnog kina; pojačala; zvučnici; radio aparati; bežični audio i/ili audio vizuelni uređaji; prenosivi bežični audio i/ili audio vizuelni uređaji; uređaji za daljinsko upravljanje; upravljači za igre; bežični upravljači za igre; bežične numeričke

tipkovnice; televizijski prijemnici uključujući i dekodere; set-top box uređaji; digitalni set-top box uređaji; set-top box uređaji visoke rezolucije; lični video rekorder; set-top box uređaji koje se koriste za dekodiranje i prijem satelitskih, zemaljskih i kablovskih emisija; aparati za dekodiranje kodiranih signala uključujući i set-top box uređaje za prijem televizijskih programa; set-top box uređaji uključujući i dekodere i interaktivni vodič za korisnike; set-top box uređaji uključujući i dekodere i rekorder za snimanje televizijskih i audio programa; set-top box uređaji uključujući i dekodere i rekorder koj se može programirati da pohrani snimke u memoriju kao i da izbriše stare snimke; satelitske antene; low noise blokovi (LNB); satelit metri; računalni softver koji omogućava pretraživanje podataka; kodirani programi za računala i za obradu podataka i za telekomunikacije; telefoni; mobilni telefoni; personalni digitalni asistenti (PDA uređaji); telefonski i radio modemi; televizijski prijemnici uključujući i dekodere; set-top box uređaji za dekodiranje i prijem satelitskog programa, kablovskog programa, DSL-a, Interneta ili drugih elektronskih programa; aparati za dekodiranje kodiranih signala; nasnimljeni televizijski i radio programi; nasnimljeni programi za emitovanje ili drugu transmisiju na televizijske i radio aparate, mobilne telefone, osobni digitalni organajzere i računala (PC); video snimci; multimedijalni aparati i instrumenti; prijenosni ili ručna računala; DVD plejeri; računala; računalni hardver; računalni hardver, aparati i instrumenti a sve za prijenos, prikazivanje, primanje, skladištenje i petragu elektroničkih informacija; računalni programi; elektroničke računalne igre; elektroničke interaktivne računalne igre; računalni softver; računalni softver i telekomunikacijski aparati koji omogućavaju povezivanje sa bazama podataka i sa Internetom; računalni softver koji se dobavlja putem Interneta; mrežna terminalna oprema; ruteri, modemi, vatrozidovi i/ili prenosnice za kablovske i/ili bežične mreže; računalni softver i računalni programi za distribuciju i za upotrebu od strane gledatelja digitalnih televizijskih kanala za pregled i kupovinu proizvoda i usluga; softver za računalne igre i softver za računalne kvizove; računalne video igre i/ili kvizovi prilagođeni za upotrebu sa televizijskim prijemnicima i ekranima ili video monitorima ili sa računalnim ekranima; računalni programi za interaktivnu televiziju i za interaktivne igre i/ili kvizove; elektronički aparati prilagođeni za upotrebu sa televizijskim prijemnicima za igranje igara; igrače konzole; uređaji za interaktivne video igre koji se sastoje od računalnog hardvera i softvera i opreme, a naročito igrače konzole, kontroleri za igre i softver za upravljačke igrače kontrolere; prenosivi i/ili ručni elektronički uređaji za interaktivne računalne i video igre; prenosivi i/ili ručni elektronički uređaji za prijem, reprodukciju i prijenos muzike, zvukova, slika, teksta, signala, informacija i koda; elektroničke publikacije; računalne igre, računalne video igre; video ekrani; video projektori; trake, diskovi i žice, a sve magnetne; kasete i katridži, a sve prilagođene za upotrebu sa prethodno navedenim trakama; prazne i nasnimljene audio i video kasete, trake i katridži; kompaktni diskovi; DVD diskovi; fonografski zapisi; laserski diskovi koji se mogu čitati za snimanje zvuka ili videa; ROM katridži; CD ROMovi, kartice i diskovi, kartice za integrirane sklopove, memorijske kartice, mediji za snimanje, svi prethodno nasnimljeni sa računalnim video igrama i/ili kvizovima; kodirane kartice; radijske i televizijske antene za signal; muzika, zvukovi, video snimci, slike, tekst i informacije obezbijedene putem telekomunikacijske mreže, on-line isporukom i putem interneta i/ili putem globalne računalne mreže ili drugih komunikacijskih mreža; interaktivni zvuci i/ili audio snimci; muzika, video snimci, zvučni i/ili audio snimci (koji se mogu preuzimati) obezbijedeni putem MP3internet stranica; MP3

playeri; MP3 čitači; audio i/ili video uređaji za snimanje i/ili playeri; prijenosni audio i/ili video uređaji za snimanje fajlova i/ili playeri; zvuci zvona za telefon (sa mogućnošću preuzimanja); aparati i instrumenti za prijem radio i televizijskih emisija uključujući prijem kablovskih, satelitskih i digitalnih emisija; smart kartice; kreditne kartice; članske kartice; akustični aparati i instrumenti; adapteri; antene; prijemnici; pojačala; aparati i instrumenti za zabavu a koji su prilagođeni za upotrebu sa vanjskim zaslonima ili monitorima; komunikacijski aparati i instrumenti; kodirane ili magnetske bankovne ili kreditne kartice; kinematografski filmovi; kinematografski instrument i aparati; nosači podataka; aparati, oprema i instrumenti za pohranu podataka; električni instrumenti i aparati za telekomunikacije i/ili komunikacije i/ili emitovanje i/ili prijenos i/ili dekodiranje i/ili obradu slika i/ili audio vizualni električni instrumenti i aparati; elektronički instrumenti i aparati za telekomunikacije i/ili komunikacije i/ili emitovanje i/ili prijenos i/ili dekodiranje i/ili obradu slika i/ili audio vizualni elektronički instrumenti i aparati; instrumenti i aparati za reprodukciju filma; prijenosni električni instrumenti i aparati za telekomunikacije i/ili komunikacije i/ili emitovanje i/ili prijenos i/ili dekodiranje i/ili obradu slika i/ili audio vizualni električni instrumenti i aparati; interaktivne obrazovne ili zabavne igre za upotrebu sa televizijskim prijemnicima i video aparatima; mobilni telefoni; igrani filmovi; telefonski aparati i oprema; dijelovi i oprema za sve gore navedene robe; sunčanenaočale, kožne futrole za mobilne telefone; elektronska prodaja proizvoda, a naročito medijskog sadržaja koji se može preuzimati, uključujući video i filmove, televizijske programe, računalne igre, muziku, slike i zvukove zvona za telefone putem interneta, telefonske linije, kabla, bežične transmisije, satelitskog ili zemaljskog emitiranja; futrole, torbice, zaštitne futrole i dijelovi i oprema za njih, a sve za upotrebu sa MP3 playerima, uređajima za pohranu muzike, uređajima za pohranu medija i drugim potrošačkim elektroničkim uređajima; električna, elektronička i računalna oprema i mašine za upotrebu u konzervaciji, proizvodnji i efikasnoj upotrebi toplote, svjetlosti i vode, uključujući termostatičke kontrole, solarne panele za proizvodnju elektriciteta, fotovoltaične uređaje, turbine koje se pokreću solarnim ćelijama i detektori pokreta; električna, elektronička i računalna oprema za upotrebu pri proizvodnji alternativne električne energije uključujući energiju vjetra, hidro-električnu energiju, energiju plime i oseke, geotermalnu energiju, solarnu energiju, biomasu, i bio-goriva; oprema za kontrolu i nadzor za upotrebu pri proizvodnji alternativne električne energije uključujući energiju vjetra, hidro-električnu energiju, energiju plime i oseke, geotermalnu energiju, solarnu energiju, biomasu, i bio-goriva; automatski aparati za kontrolu za upravljanje svjetlom, grijanjem i snabdijevanjem vodom na lokalnom nivou; elektroničke publikacije (koje se mogu preuzimati), uključujući elektroničke publikacije, magazine i biltene u vezi sa zaštitom okoliša, konzervacijom energije i ekologijom, projektima zaštite životinja i obnovljive energije, uključujući energiju vjetra, hidro-električnu energiju, energiju plime i oseke, geotermalnu energiju, solarnu energiju, biomasu i bio-goriva; aparati i instrumenti za sisteme video nadzora i nadzorni sistemi; aparati i instrumenti za nadzor lične sigurnosti; aparati i instrumenti za nadzor i osiguranje kuća i stanova; aparati za osiguranje osoba, kuća i stanova; uređaji za osiguranje osoba, kuća i stanova; alarmi za osiguranje osoba, kuća i stanova; oprema za elektroničku zaštitu, uključujući opremu za detektovanje vatre i

protupožarne alarme, protuprovalne alarme i detektore pokreta; radio, telefonski, televizijski i signalni aparati i instrumenti, kamere, uređaji i instrumenti za zvučni i video nadzor i snimanje i aparati i instrumenti za reprodukciju zvuka i videa, a sve za nadzorne i telemetrijske svrhe za ličnu zaštitu i zaštitu kuće i stana; sistemi video nadzora (CCTV); monitori; kamere; optičke leće; kućišta za kamere; setovi kamera za nadzor; infracrveni iluminatori; videorekorderi (VCR); sistemi softvera za kontrolu; aparati za video nadzor; detektori; aparati za nadzor pristupa; čitači; magnetne ili kodirane kartice za kontrolu pristupa; aparati za nadzor; elektroničke ploče za upravljanje i nadzor alarma; alarmne ploče; detektori loma stakla; detektori dima; detektori karbon monoksida; digitalni audio rekorderi; digitalni video rekorderi; digitalni audio serveri; digitalni video serveri; električna komunikacijska oprema; oprema za programiranje poruka; oprema za pozivanje putem radija; sistemi elektroničkih brava; oprema i aparati za spašavanje života; električni alarmi; elektronički uređaji za otvaranje vrata; elektronički uređaji za zaštitu; protuprovalni alarmi i oprema; aparati za otkrivanje uljeza; oprema za detektovanje pokreta; aparati za elektroničku kontrolu; elektronički aparati za upravljanje rada mašina; aparati za daljinsko upravljanje radom mašina; računalni aparati za upravljanje radom mašina; elektronička mrežna oprema; elektronička komunikacijska oprema; uređaji za programiranje poruka; elektronički aparati za zaključavanje; dijelovi i oprema za sve gore navedene robe; računalni softver, operativni sistemski softver, uređaji, i hardver za transmisiju, primanje, sinkronizaciju, prikazivanje, izradu sigurnosne kopije, nadzor, kontrolu, dijeljenje, kodiranje, dekodiranje, šifriranje, pristupanje, pristupanje na daljinu, kreiranje, prikupljanje, pohranjivanje, osiguravanje, odstranjivanje, prijenos, širenje (rasturanje), lociranje, organizovanje ili na drugi način korištenje podataka, glasova, multimedije, tonova, vizualnih podataka, muzike, fotografija, crteža, slika, audio-vizualnih podataka, videa, teksta, grafike ili drugih podataka, uključujući tu i putem globalne komunikacijske mreže; računalni softver, operativni sistemski softver, uređaji i hardver za sinhronizaciju podataka, datoteka, elektronske pošte, kontakata, kalendara, lista zadataka, tekstovnih poruka, fotografija, muzike, audia, vizualnih podataka, audio-vizualnih podataka, videa, teksta, grafike, programa i drugih informacija između računala i ručni ili drugih uređaja, kao i obratno; komunikacijske platforme za omogućavanje trenutnog, kontinuiranog, tempiranog i stalnog sinkroniziranja podataka između računala, prijenosnih ili drugih uređaja, kao i obratno; multimedijalne kartice, memorijske kartice, fleš memorijske kartice, memorijski čipovi, medija uređaji za pohranjivanje podataka, utikači, plug-in kartice, magnetske kartice, SIM kartice, telefonske kartice za pozive, slušalice, slušalica mikrofonom, prenosivi i/ili ručni elektronički uređaji za primanje, skladištenje, reprodukciju i prijenos podataka, glasova, multimedije, tonova, vizualnih podataka, muzike, fotografija, crteža, slika, audio-vizualnih podataka, videa, teksta, grafike ili drugih podataka; online riječnici, enciklopedije, i referentni tekstovi (koji se mogu preuzimati); online publikacije, uključujući novine, magazine (periodike), stripove, časopise (publikacije), knjige, korisnički priručnici (upute za uporabu), materijal za nastavu i obuku (koji se mogu preuzimati); online posteri, fotografije, slike, članci, vaučeri i ulaznice (koji se mogu preuzimati), online elektronički riječnici, enciklopedije i referentni tekstovi; računalni softver za obradu elektronskog plaćanja i prijenos sredstava trećim licima i od trećih lica; softver za utvrđivanje vjerodostojnosti, online i koji se može preuzimati; online

softver za konverziju i baze podataka, uključujući i konverziju valuta i konverziju mjernih sistema; računalni softver koji se koristi u svrhu nadzora online komunikacija i razgovora u chat sobama i obavještanje trećih lica o njihovom sadržaju; računalni softver za nadgledanje upotrebe računala i Interneta od strane djece; računalni softver koji se odnosi na online zaštitu i online sigurnost; zaštitna odjeća za vožnju bicikla; brave za bicikla; dijelovi i oprema za sve gore navedene robe; sistemi satelitske navigacije za bicikla; sistem globalnog pozicioniranja za upotrebu pri vožnji biciklom; računala za upotrebu sa biciklima; ergometri; računalni aparati za daljinsko očitavanje brojila; biciklistička brojila; mjerači udaljenosti; mjerači snage; mjerači brzine; naočale; sportske naočale; viziri za zaštitu od sunca; zaštitne naočale; sunčane naočale; futrole za naočale; futrole za sunčane naočale; okviri za naočale; leće za naočale; trake za sunčane naočale i naočale; kacige; kacige za bicikliste; zaštitne kacige; sportske zaštitne kacige; sportske torbe za zaštitne kacige; sportski proizvodi za zaštitne svrhe; zaštitne rukavice, viziri; radio aparati; komunikatori; antene za radio aparate; dijelovi za radio aparate; torbe za nošenje radio aparata; elektronički radio aparati; mobilni radio aparati; montažna oprema za radio aparate; radio prijemnici i predajnici; radio transiveri; radio aparati za vozila; solarni radio aparati; dijelovi i oprema za sve gore navedene robe.

38

Telekomunikacijske usluge; mobilne i fiksne komunikacijske usluge; komunikacijske usluge; satelitske, celularne i radio komunikacijske usluge; televizijsko i radio emitovanje; usluge za prenos i komunikacije; emitovanje i/ili prenos radio i/ili televizijskih programa i/ili filmova; satelitsko, DTT, kablovsko, DSL i širokopojasno emitovanje i/ili prenos audio i/ili audiovizuelnih programa (bilo kojim sredstvima); prenos video filmova; emitovanje i prenos televizijskih programa i filmova na personalne računala; emitovanje i komunikacija računalnim sredstvima ili uz pomoć računala; prenos audio, video i/ili audiovizuelnih programa putem Internet protokola (IPTV); komunikacijske usluge putem Interneta, uključujući, ali ne i ograničavajući se na usluge obezbjeđene korištenjem glasa preko Internet protokola (VOIP); omogućavanje pristupa i/ili povezivanje sa širokopojasnim mrežama, bile one fiksne, prenosive ili bežične; prijenos teksta, poruka, zvuka i/ili slika; telekomunikacija i/ili komunikacija i/ili emitovanje i/ili prijenos audiovizuelnog sadržaja; protok informacija (uključujući web stranice), podataka putem radija, telekomunikacija i satelita; online upravljanje i filtriranje elektroničkih komunikacija; skupljanje i prijenos poruka telefonima ili mobilnim telefonima, radio sistem jednosmjernih poziva, preusmjerenje poziva, usluge pretraživanja imenika i odgovaranja na pozive; usluge ličnog broja; usluge emitovanja i pretraživanja koje se prikazuju na televizijskom ekranu; iznajmljivanje zamjenskih telekomunikacijskih i komunikacijskih aparata i instrumenata u slučaju kvara, gubitka ili krađe; prijenos poruka i slika uz pomoć kompjutera; usluge prijenosa poruka, naročito slanja, primanja i proslijeđivanja poruka u obliku teksta, audio zapisa, grafičkih slika ili video zapisa ili kombinacije ovih oblika; instant prenošenje poruka; usluge prijenosa kratkih poruka (SMS); usluge prijenosa multimedijjskih poruka (MMS); unificirane usluge prijenosa poruka; usluge govorne pošte; usluge video konferencije; usluge video telefonije; obezbjeđenje pristupa telekomunikacijskoj infrastrukturi za druge operatere; obezbjeđenje pristupa elektroničkim konferencijama, grupama za diskusiju i chat

sobama; pružanje usluga chat soba; unajmljivanje, lizing i zakup aparata, instrumenata, instalacija ili komponenti za upotrebu kod gore navedenih usluga; savjetovanje, informacije i konsultantske usluge u vezi sa gore navedenim uslugama; komunikacijske usluge putem satelita, televizije i/ili radija; usluge novinske agencije; pružanje pristupa vijestima, informacijama o tekućim zbivanjima i sportu; unajmljivanje, lizing i zakup komunikacijskih aparata; usluge elektronske pošte; telekomunikacijske usluge povezane s Internetom; telekomunikacije informacija (uključujući web stranice); pružanje usluga vezanih za lokaciju za telekomunikacijske i komunikacijske aparate i instrumente; pružanje usluga bežičnog programskog protokola uključujući one koji koriste sigurnosne komunikacijske kanale; pružanje informacija vezanih za ili identificiranje telekomunikacijskih i komunikacijskih aparata i instrumenata; obezbjeđenje telekomunikacijskih veza sa računalnim bazama podataka i web stranicama na Internetu; telekomunikacijske usluge posvećene nabavci roba i usluga putem interaktivne komunikacije sa korisnicima; interaktivne televizijske usluge a koje mogu biti usluge telekomunikacije i/ili komunikacije i/ili emitovanja i/ili prijenosa; interaktivne usluge za gledatelje televizije, uključujući tu i gledatelje preko mobilnih telefona i personalnih računala (PC-a) a koje mogu biti usluge telekomunikacije i/ili komunikacije i/ili emitovanja i/ili prijenosa; usluge televizijskog emitiranja koje uključuju interaktivne usluge vodiča za gledanje i inteligentni automatski izbor za snimanje; interaktivne usluge za televizijske gledatelje za snimanje programa koji se pokreću automatski na bazi korisničkih navika/preferenci za gledanje a koje mogu biti usluge telekomunikacije i/ili komunikacije i/ili emitovanja i/ili prijenosa; omogućavanje interaktivnim televizijskim gledateljima (uključujući one koji gledaju na svojim mobilnim telefonima ili personalnim kompjuterima) pristup informacijama, podacima, grafikama, audio i/ili audiovizuelnim sadržajima iz ograničene grupe Internet web stranica ili portala; emitiranje i prijenos interaktivne televizije, interaktivnih igara, interaktivnih vijesti, interaktivnog sporta, interaktivne zabave i interaktivnih natjecanja; video na zahtjev i slične usluge a koji mogu biti usluge telekomunikacije i/ili komunikacije i/ili emitovanja i/ili prijenosa; streaming isporuka videa na zahtjev gledateljima; pribavljanje filmova, videa i televizijskih programa gledateljima na zahtjev i sličnih usluga na zahtjev; profesionalne konsultantske usluge vezane za emitiranje; obezbjeđenje pristupa bazama podataka sa informacijama vezanim za razne robe i usluge; omogućavanja pristupa Internetu; obezbjeđenje veze između web stranica i gledatelja televizije putem interaktivnog televizijskog portala; usluge internet portala; usluge web portala; pružanje širokopojasnih usluga; usluge interaktivnog televizijskog portala za mogućnost pristupa Internet web stranicama za televizijske gledatelje putem njihove opreme za televizijski prijem uključujući opremu za prijem digitalne televizije; obezbjeđenje pristupa Internet web stranicama za korisnike mobilnih telefona; profesionalne konsultantske, informacijske i savjetodavne usluge vezane za sve prethodno navedene usluge; lizing pristupnog vremena informacionim bazama podataka; telekomunikacijske informacije; usluge činjeničnog informiranja vezane za televizijsko emitovanje; usluge audiovizuelnih komunikacija; usluge prijenosa podataka; usluge emitovanja podataka; isporuka poruka; usluge telekomunikacije i/ili komunikacije i/ili emitovanja i/ili prijenosa radio programa, televizijskih programa, filmova i igranih filmova; usluge telekomunikacije i/ili komunikacije i/ili emitovanja i/ili prijenosa audio i/ili vizualnog materijala i materija sa prethodno nasnimljenih

video traka; prijenos radio programa, televizijskog programa, filмова, igranih filмова, prethodno nasnimljenih video traka, audio i/ili vizualnog materijala, prethodno snimljenih video kaseti, DVDova ili prethodno snimljenih video diskova; iznajmljivanje, lizing ili zakup komunikacijske opreme; slanje poruka; telefoničke ili usluge telefonskih komunikacija; usluge bežičnih komunikacija; usluge elektronske prodaje a naročito dostava telekomunikacijskog medijskog sadržaja, uključujući video i filmove, televizijski program, računalne igre, muziku, slike i zvukove zvana za telefone koje se pružaju putem Interneta, telefonske linije, kablovske mreže, bežične transmisije, satelitske ili zemaljske usluge emitovanja; usluge organiziranja informacija o pozivima; nadzor i analiza informacija o pozivima; usluge prikazivanja dolaznih poziva; usluge upozoravanja na dolazne pozive; računalne usluge za pristupanje komunikacijskim ili računalnim mrežama; računalne usluge za pristupanje zabavnim sadržajima, edukativnim sadržajima, informativnim sadržajima i podacima putem telefonskih linija, kablova, žica ili optičkih kablova, baza podataka ili računalnih mreža; računalne usluge pristupa i preuzimanja informacija, poruka, teksta, zvukova, slika i podataka putem računala i računalnih mreža; računalne usluge pristupa i preuzimanja radio i televizijskih programa; usluge konsultovanja, sinhronizacije, prijenosa i emitovanja programa, podataka, datoteka, elektronske pošte, kontakata, kalendara, lista zadataka, tekstovnih poruka, fotografija, muzike, audia, vizualnih podataka, audio-vizualnih podataka, videa, teksta, grafike, programa i drugih informacija putem telekomunikacijskih i globalnih komunikacijskih mreža; sinhronizacija podataka putem telekomunikacijskih, komunikacijskih i računalnih mreža; usluge pristupanja podacima na daljinu; usluge elektronske pošte, obavještanja putem elektronske pošte i usluge upozoravanja putem elektronske pošte; usluge online instant prenošenja poruka; usluge obezbjeđenje pristupa elektroničkim konferencijama, grupama za diskusiju, internet forumima i chat sobama; usluge internet portala; usluge web portala; online video na zahtjev i slične usluge, usluge telekomunikacije i/ili komunikacije i/ili emitovanja i/ili prijenosa; online telekomunikacijske usluge koje omogućavaju pristupanje i preuzimanje podataka, datoteka, elektronske pošte, kontakata, kalendara, lista zadataka, tekstovnih poruka, fotografija, muzike, audia, vizualnih podataka, audio-vizualnih podataka, videa, teksta, grafike, programa i drugih informacija putem računala ili računalnih mreža ili elektronskih uređaja uključujući usluge koje se pružaju putem globalnih komunikacijskih mreža; online telekomunikacijske usluge koje se odnose na webcasting i podcasting uključujući i usluge koje se pružaju putem globalnih komunikacijskih mreža; pear-to-pear usluge; pružanje usluga interaktivnog glasanja a koje mogu biti usluge telekomunikacije i/ili komunikacije i/ili emitovanja i/ili prijenosa; online riječnici, enciklopedije i referentni tekstovi; online publikacije, uključujući novine, magazine (periodike), stripove, časopise (publikacije), knjige, korisnički priručnici (upute za uporabu), materijal za nastavu i podučavanje; online poster, fotografije, slike, članci, vaučeri i ulaznice; savjetovanje ili pružanje informacija u vezi sa svim gore navedenim; informacije u vezi sa svim gore navedenim uslugama koje se pružaju online iz računalne baze podataka ili putem podrške korisnicima ili Interneta.

41

Obuka; stručno osposobljavanje; razonoda; sportske i kulturne djelatnosti; obezbjeđivanje audio-vizuelnog sadržaja koji se odnosi na zabavu, obrazovanje, obuku, sport i kulturu; usluge obrazovanja i zabave koje se pružaju

putem radija, televizije, telefona, Interneta i on-line baza podataka; zakup i iznajmljivanje kino-filмова, video kaseti, DVD-ova, zvučnih snimki, aparata za snimanje zvuka, sportskih aparata, televizijskih setova i videorekordera, DVD snimača i radio snimača; produkcija filмова za televiziju i bioskop; pružanje on-line elektroničkih publikacija (koje se ne mogu preuzimati); izdavanje časopisa, knjiga, tekstova i tiskanog materijala; izdavanje elektroničkih knjiga ili on-line časopisa; pružanje usluga elektroničkih publikacija; online riječnici, enciklopedije, i referentni tekstovi; pružanje usluga online publikacija, uključujući novine, magazine (periodike), stripove, časopise (publikacije), knjige, korisnički priručnici (upute za uporabu), materijal za nastavu i podučavanje; online poster, fotografije, slike, članci, karte; pružanje usluga studija za snimanje; usluge produkcije nastupa uživo; organizacija sportskih aktivnosti i natjecanja; usluge blagajne; produkcija i prezentacija programa koji se prenose putem televizije, Interneta ili drugih telekomunikacijskih kanala za provođenje interaktivnog gledanja, izbora i kupnje proizvoda; usluge rezervacije ulaznica koji se odnose na zabavu; produkcija, prezentacija i distribucija radio i televizijskih programa, interaktivne televizije, interaktivnih igara, interaktivne zabave i interaktivnih natjecanja; produkcija, prezentacija i obezbjeđivanje natjecanja, natječaja, igara, kvizova, studijske zabave i događaja u kojima sudjeluje publika; usluge izbora interaktivnog televizijskog programa za gledatelje; pružanje usluga interaktivne zabave, vijesti, kulturnih aktivnosti i sporta za televizijske gledatelje; pružanje usluga interaktivne zabave, edukacije, kulturnih aktivnosti i sporta za televizijske gledatelje; usluge vodiča za gledanje; usluge elektroničkih programskih vodiča koji omogućavaju evidentiranje i fiksiranje roka za iznajmljivanje programa i filмова; usluge snimanja televizijskog programa automatski započete na osnovu navika/ličnih preferenci gledatelja; zabavne, edukativne, sportske i kulturne usluge videa na zahtjev i usluge slične uslugama videa na zahtjev; obezbjeđivanje filмова, videa i televizijskog programa gledateljima na zahtjev i usluga sličnih uslugama videa na zahtjev; usluge klađenja, igranja i kockanja; usluge klađenja, igranja, kockanja, lutrije ili kladioničarstva, sve uz kredite; usluge klađenja, igranja, kockanja, lutrije ili kladioničarstva putem kreditnih kartica; organizovanje i provođenje lutrije; usluge elektroničkog klađenja, igranja, kockanja i lutrije koje se pružaju putem Interneta, ili putem globalne računalne mreže, ili on-line s računalne mreže baze podataka, ili putem telefona uključujući mobilne telefone, ili putem televizijskog kanala uključujući televizijske kanale distribuirane putem emitovanja putem satelita, zemaljskih linija ili kablovske televizije; organizovanje i vođenje natjecanja za igrače video igara i igrače računalnih igara; usluge pay to play igara; usluge pear-to-pear interaktivnih igara i igranja; usluge interaktivnih poker igara i igranja uključujući opcije igranja za jednog i više igrača; prezentacija i produkcija poker natjecanja, turnira, igara i igranja; edukativne i zabavne igre koje se igraju on-line; usluge elektroničkog izdavaštva; usluge snimanja videa i filмова; usluge pružanja informacija i savjetovanja koje se odnose na gore navedene usluge; usluge pružanja vijesti, trenutnih zbivanja i sportskih vijesti; usluge pružanja vijesti, trenutnih zbivanja i obrazovnog informiranja; usluge pružanja informacija i savjetovanja u vezi sa televizijskim i radio programima, obrazovanja, rekreacije, zabave, muzike i sporta; usluge pružanja informacija i savjetovanja u vezi sa televizijskim i radio programima, obrazovanja, rekreacije, zabave, muzike i sporta a koje se pružaju on-line iz računalne baze podataka, na Internetu ili putem mobilnih

telefona; usluge pružanja činjeničnih informacija u odnosu na televizijske i radio programe, vijesti i sport; usluge instruiranja; usluge obuke; usluge vezane za razonodu; savjetodavne usluge u vezi s zabavom; priprema konferencija, seminara, simpozija ili workshopova; priprema izložbi i festivala; usluge agencija za rezervaciju; kino usluge; usluge kino studija; distribucija radijskog programa, televizijskog programa, filmova, igranih filmova, prethodno snimljenih video traka, audio i/ili video materijala, prethodno snimljenih video kaset, DVD-ova ili prethodno snimljenih video diskova; produkcija radio programa, televizijskih programa, filmova, igranih filmova, prethodno snimljenih video traka, audio i/ili video materijala, prethodno snimljenih video kaset, DVD-ova ili prethodno snimljenih video diskova; editovanje radio programa, televizijskih programa, filmova, igranih filmova, prethodno snimljenih video traka, audio i/ili video materijala, prethodno snimljenih video kaset, DVD-ova ili prethodno snimljenih video diskova; najam, licenciranje, lizing ili iznajmljivanje radijskog programa, televizijskog programa, filmova, igranih filmova, prethodno snimljenih video traka, audio i/ili video materijala, prethodno snimljenih video kaset, DVD-ova ili prethodno snimljenih video diskova; prikazivanje radijskog programa, televizijskog programa, filmova, igranih filmova, prethodno snimljenih video traka, audio i/ili video materijala, prethodno snimljenih video kaset, DVD-ova ili prethodno snimljenih video diskova u zabavne, edukativne, sportske ili kulturne svrhe; usluge zabavnih parkova sa tematikom filma, radio i televizijske produkcije; organizacija i upravljanje zabavnim i tematskim parkovima; organiziranje zabave; priprema radijskog programa, televizijskog programa, filmova, prethodno nasnimljenih video traka, audio i/ili video materijala, prethodno nasnimljenih video kaset, DVD-ova ili prethodno nasnimljenih video diskova ili prethodno nasnimljenih video diskova ili igranih filmova za distribuciju, prijenos, ili emitiranje na bilo koji način; pružanje usluga radijskih programa, televizijskih programa, filmova, audio i/ili video materijala i igranih filmova on-line (koje se ne mogu preuzimati); izdavanje tiskanih medija i snimaka; usluge digitalnog oslikavanja; sinkronizacija; montaža video traka; zabava; filmska produkcija; najam igranih filmova; filmski studiji; obezbjeđivanje prostora za kino sale; produkcija predstava; produkcija video filmskih traka, iznajmljivanje audio opreme; iznajmljivanje uređaja za osvjetljivanje za pozorišne setove i televizijske studije; iznajmljivanje igranih filmova; iznajmljivanje filmskih projektora i pripadajuće opreme; iznajmljivanje radio opreme; iznajmljivanje televizija i televizijske opreme; iznajmljivanje sportske opreme; iznajmljivanje video kamera; iznajmljivanje video traka; iznajmljivanje video snimača; pozorišna produkcija; usluge filmskih studija; organizacija i ugošćavanje ceremonija dodjele nagrada; prezentacija filmova; produkcija specijalnih efekata za filmove; usluge rezervacije karata (uključene u ovu klasu) za sportske, naučne, političke i kulturne događaje; produkcija crteža (ilustracija) za animirane filmove; usluge studija za snimanje; pružanje video i audio sadržaja putem prodaje i iznajmljivanje, pri čemu je potrošač ima pravo da pregleda medijski sadržaj jednom ili više puta uz korištenje bilo kojeg oblika uređaja za reprodukciju, a čiji se sadržaj odnosi na zabavu, edukaciju, sport ili kulturu; edukacija i obuka u vezi sa zaštitom okoline, konzervacijom energije i ekologijom i zaštitom životinja; edukacija i obuka u vezi sa izvorima alternativne energije, uključujući energiju vjetra, hidro-električnu energiju, energiju plime i oseke, geotermalnu energiju, solarnu energiju, biomasu, i biogoriva; publikacija instruktivnog i promotivnog materijala koji se odnosi na zaštitu okoline, konzervaciju energije i

ekologiju i zaštitu životinja; organiziranje i provođenje seminara i workshopova (obuke); uspostava programa obuke i priručnika za obuku; organizacija i provođenje kurseva o sigurnosti i edukativnih kurseva; usluge pružanja vijesti on-line; pružanje informacija i opšteg enciklopedijskog znanja online, a koje se odnosi na zabavu, edukaciju, obuku, sport, kulturu, vijesti, tekuća pitanja, satelitski, televizijski i radio program, muziku, filmove, knjige i drugi štampani materijal, video igre, računalne igre, mašine za zabavu, centre za zabavu ili zabavne parkove; usluge on-line prevođenja; usluge on-line biblioteka uključujući i posudbu i razmjenu knjiga i drugih publikacija i fotografija; pružanje on-line nastave, seminara, workshopova, izložbi i prikazivanja; najam, rezervisanje i obezbjeđivanje opreme za ronjenje; on-line igre sa kartama; organizacija sportskih i ljetnjih kampova; obezbjeđivanje zvukova zvona za telefone; biciklizam kao sport; pružanje profesionalnih usluga u biciklizmu; organizacija biciklističkih događaja; konsultacija, pružanje informacija i savjetodavnih usluga u vezi sa gore navedenim uslugama; savjetovanje ili pružanje informacija vezano za gore navedeno; informacije u vezi sa svim gore navedenim uslugama koje se pružaju online iz računalne baze podataka ili putem podrške korisnicima ili Interneta.

(111) **BAZ1115406** (181) 2021-02-16

(210) BAZ1115406A (220) 2011-02-16

(151) 2013-05-10

(732) **Sky International AG**
Dammstrasse 19, CH-6301, Zug
CH

(740) PETOŠEVIĆ d.o.o

(540)

SKY NEWS

(511)

09

Znanstveni, nautički, geodetski, fotografski, kinematografski i optički aparati i instrumenti kao i aparati i instrumenti zavaganje, mjerenje, signalizaciju, kontrolu (inspekciju), za pomoć (spašavanje) i za obuku; aparati i instrumenti zavođenje, distribuiranje, transformiranje, akumuliranje, podešavanje ili upravljanje električne struje; aparati za snimanje, prijenos, reprodukciju zvuka ili slika; magnetne podloge za snimanje, akustičke ploče; automati i mehanizmi zaautomatske uređaje koji se pokreću uz prethodno ubacivanje kovanica; registrarske blagajne, računari, oprema zaobradu podataka i računala; uređaji za gašenje požara; aparati i instrumenti za radio, televiziju, snimanje zvuka, reprodukovanje zvuka, telekomunikacije i aparati i instrumenti za obuku; aparati za snimanje televizijskih programa; aparati za reprodukciju zvuka, slika ili audio-vizuelnog sadržaja; električni i elektronički aparati za upotrebu pri prijemasatelitskih, zemaljskih ili kablovskih emitiranja; televizije; LCD i plazma ekrani; sistemi kućnog

kina; pojačala; zvučnici; radio aparati; bežični audio i/ili audio vizuelni uređaji; prenosivi bežični audio i/ili audio vizuelni uređaji; uređaji za daljinsko upravljanje; upravljači za igre; bežični upravljači za igre; bežične numeričke tipkovnice; televizijski prijemnici uključujući idekodere; set-top box uređaji; digitalni set-top box uređaji; set-top box uređaji visoke rezolucije; lični video rekorder; set-top box uređaji koje se koriste za dekodiranje i prijem satelitskih, zemaljskih i kablovskih emisija; aparati za dekodiranje kodiranih signala uključujući i set-top box uređaje za prijem televizijskih programa; set-top box uređaji uključujući i dekoder i interaktivni vodič za korisnike; set-top box uređaji uključujući i dekoder i rekorder za snimanje televizijskih i audio programa; set-top box uređaji uključujući i dekoder i rekorder koj se može programirati da pohranisnimke u memoriju kao i da izbriše stare snimke; satelitske antene; low noise blokovi (LNB); satelit metri; računalni softver koji omogućava pretraživanje podataka; kodirani programi za računala i za obradu podataka i za telekomunikacije; telefoni; mobilni telefoni; personalni digitalni asistenti (PDA uređaji); telefonski i radio modemi; televizijski prijemnici uključujući i dekodere; set-top box uređaji za dekodiranje i prijem satelitskog programa, kablovskog programa, DSL-a, Interneta ili drugih elektronskih programa; aparati za dekodiranje kodiranih signala; nasnimljeni televizijski i radioprogrami; nasnimljeni programi za emitovanje ili drugu transmisiju na televizijske i radio aparate, mobilne telefone, osobni digitalni organajzere i računala (PC); video snimci; multimedijalni aparati i instrumenti; prijenosni ili ručna računala; DVD plejeri; računala; računalni hardver; računalni hardver, aparati i instrumenti a sve za prijenos, prikazivanje, primanje, skladištenje i petragu elektroničkih informacija; računalni programi; elektroničke računalne igre; elektroničke interaktivne računalne igre; računalni softver; računalni softver i telekomunikacijski aparati koji omogućavaju povezivanje sa bazama podataka i sa Internetom; računalni softver koji se dobavlja putem Interneta; mrežna terminalna oprema; ruteri, modemi, vatrozidovi i/ili prenosnice za kablovske i/ili bežične mreže; računalni softver i računalni programi za distribuciju i za upotrebu od strane gledatelja digitalnih televizijskih kanala za pregled i kupovinu proizvoda i usluga; softver za računalne igre i softver za računalne kvizove; računalne video igre i/ili kvizovi prilagođeni za upotrebu sa televizijskim prijemnicima i ekranima ili video monitorima ili sa računalnim ekranima; računalni programi za interaktivnu televiziju i za interaktivne igre i/ili kvizove; elektronički aparati prilagođeni za upotrebu sa televizijskim prijemnicima za igranje igara; igrače konzole; uređaji za interaktivne video igre koji se sastoje od računalnog hardvera i softvera i opreme, a naročito igrače konzole, kontroleri za igre i softver za upravljačke igrače kontrolere; prenosivi i/ili ručni elektronički uređaji za interaktivne računalne i video igre; prenosivi i/ili ručni elektronički uređaji za prijem, reprodukciju i prijenos muzike, zvukova, slika, teksta, signala, informacija i koda; elektroničke publikacije; računalne igre, računalne video igre; video ekrani; videoprojektori; trake, diskovi i žice, a sve magnetne; kasete i katridži, a sve prilagođene za upotrebu sa prethodno navedenim trakama; prazne i nasnimljene audio i video kasete, trake i katridži; kompaktni diskovi; DVD diskovi; fonografski zapisi; laserski diskovi koji se mogu čitati za snimanje zvuka ili videa; ROM katridži; CD ROMovi, kartice idiskovi, kartice za integrirane sklopove, memorijske kartice, mediji za snimanje, svi prethodno nasnimljeni sa računalnim video igrama i/ili kvizovima; kodirane kartice; radijske i televizijske antene za signal; muzika, zvukovi, video snimci, slike, tekst i informacije

obezbjedene putem telekomunikacijske mreže, on-line isporukom i putem interneta i/ili putem globalne računalne mreže ili drugih komunikacijskih mreža; interaktivni zvuci i/ili audio snimci; muzika, video snimci, zvučni i/ili audio snimci (koji se mogu preuzimati) obezbijedeni putem MP3 internet stranica; MP3 playeri; MP3 čitači; audio i/ili videouređaji za snimanje i/ili playeri; prijenosni audio i/ili video uređaji za snimanje fajlova i/ili playeri; zvuci zvona za telefon (sa mogućnošću preuzimanja); aparati i instrumenti za prijem radio i televizijskih emisija uključujući prijem kablovskih, satelitskih i digitalnih emisija; smart kartice; kreditne kartice; članske kartice; akustični aparati i instrumenti; adapteri; antene; prijemnici; pojačala; aparati i instrumenti za zabavu a koji su prilagođeni za upotrebu sa vanjskim zaslonima ili monitorima; komunikacijski aparati i instrumenti; kodirane ili magnetske bankovne ili kreditne kartice; kinematografski filmovi; kinematografski instrumenti i aparati; nosači podataka; aparati, oprema i instrumenti za pohranu podataka; električni instrumenti i aparati za telekomunikacije i/ili komunikacije i/ili emitovanje i/ili prijenos i/ili dekodiranje i/ili obradu slika i/ili audio vizualni električni instrumenti i aparati; elektronički instrumenti i aparati za telekomunikacije i/ili komunikacije i/ili emitovanje i/ili prijenos i/ili dekodiranje i/ili obradu slika i/ili audio vizualni električni instrumenti i aparati; instrumenti i aparati za reprodukciju filma; prijenosni električni instrumenti i aparati za telekomunikacije i/ili komunikacije i/ili emitovanje i/ili prijenos i/ili dekodiranje i/ili obradu slika i/ili audio vizualni ručni instrumenti i aparati; prijenosni elektronički instrumenti i aparati za telekomunikacije i/ili komunikacije i/ili emitovanje i/ili prijenos i/ili dekodiranje i/ili obradu slika i/ili audio vizualni ručni instrumenti i aparati; prijenosni elektronički instrumenti i aparati za telekomunikacije i/ili komunikacije i/ili emitovanje i/ili prijenos i/ili dekodiranje i/ili obradu slika i/ili audio vizualni ručni instrumenti i aparati; interaktivne obrazovne ili zabavne igre za upotrebu sa televizijskim prijemnicima i video aparatima; mobilni telefoni; igrani filmovi; telefonski aparati i oprema; dijelovi i oprema za sve gore navedene robe; sunčane naočale, kožne futrole za mobilne telefone; elektronska prodaja proizvoda, a naročito medijskog sadržaja koji se može preuzimati, uključujući video i filmove, televizijske programe, računalne igre, muziku, slike i zvukove zvona za telefone putem interneta, telefonske linije, kabela, bežične transmisije, satelitskog ili zemaljskog emitiranja; futrole, torbice, zaštitne futrole i dijelovi i oprema za njih, a sve za upotrebu sa MP3 playerima, uređajima za pohranu muzike, uređajima za pohranu medija i drugim potrošačkim elektroničkim uređajima; električna, elektronička i računalna oprema i mašine za upotrebu u konzervaciji, proizvodnji i efikasnoj upotrebi toplote, svjetlosti i vode, uključujući termostatičke kontrole, solarne panele za proizvodnju elektriciteta, fotovoltaične uređaje, turbine koje se pokreću solarnim ćelijama i detektori pokreta; električna, elektronička i računalna oprema za upotrebu pri proizvodnji alternativne električne energije uključujući energiju vjetra, hidro-električnu energiju, energiju plime i oseke, geotermalnu energiju, solarnu energiju, biomasu, i bio-goriva; oprema za kontrolu i nadzor za upotrebu pri proizvodnji alternativne električne energije uključujući energiju vjetra, hidro-električnu energiju, energiju plime i oseke, geotermalnu energiju, solarnu energiju, biomasu, i bio-goriva; automatski aparati za kontrolu za upravljanje svjetlom, grijanjem i snabdijevanjem vodom na lokalnom nivou; elektroničke publikacije (koje se mogu preuzimati), uključujući elektroničke publikacije, magazine i biltene u vezi sa zaštitom okoliša, konzervacijom energije i ekologijom, projektima zaštite životinja i obnovljive energije, uključujući energiju vjetra, hidro-električnu energiju, energiju plime i oseke, geotermalnu energiju, solarnu energiju, biomasu i bio-goriva; aparati i instrumenti za sisteme video

nadzora i nadzorni sistemi; aparati i instrumenti za nadzor lične sigurnosti; aparati i instrumenti za nadzor i osiguranje kuća i stanova; aparati za osiguranje osoba, kuća i stanova; uređaji za osiguranje osoba, kuća i stanova; alarmi za osiguranje osoba, kuća i stanova; oprema za elektroničku zaštitu, uključujući opremu za detektovanje vatre i protupožarne alarme, protuprovalne alarme i detektore pokreta; radio, telefonski, televizijski i signalni aparati i instrumenti, kamere, uređaji i instrumenti za zvučni i video nadzor i snimanje i aparati i instrumenti za reprodukciju zvuka i videa, a sve za nadzorne i telemetrijske svrhe za ličnu zaštitu i zaštitu kuće i stana; sistemi video nadzora (CCTV); monitori; kamere; optičke leće; kućišta za kamere; setovi kamera za nadzor; infracrveni iluminatori; videorekorderi (VCR); sistemi softvera za kontrolu; aparati za video nadzor; detektori; aparati za nadzor pristupa; čitači; magnetne ili kodirane kartice za kontrolu pristupa; aparati za nadzor; elektroničke ploče za upravljanje i nadzor alarma; alarmne ploče; detektori loma stakla; detektori dima; detektori karbon monoksida; digitalni audio rekorderi; digitalni video rekorderi; digitalni audio serveri; digitalni video serveri; električna komunikacijska oprema; oprema za programiranje poruka; oprema za pozivanje putem radija; sistemi elektroničkih brava; oprema i aparati za spašavanje života; električni alarmi; elektronički uređaji za otvaranje vrata; elektronički uređaji za zaštitu; protuprovalni alarmi i oprema; aparati za otkrivanje uljeza; oprema za detektovanje pokreta; aparati za elektroničku kontrolu; elektronički aparati za upravljanje rada mašina; aparati za daljinsko upravljanje radom mašina; računalni aparati za upravljanje radom mašina; elektronička mrežna oprema; elektronička komunikacijska oprema; uređaji za programiranje poruka; elektronički aparati za zaključavanje; dijelovi i oprema za sve gore navedene robe; računalni softver, operativni sistemski softver, uređaji, i hardver za transmisiju, primanje, sinkronizaciju, prikazivanje, izradu sigurnosne kopije, nadzor, kontrolu, dijeljenje, kodiranje, dekodiranje, šifriranje, pristupanje, pristupanje na daljinu, kreiranje, prikupljanje, pohranjivanje, osiguravanje, odstranjivanje, prijenos, širenje (rasturanje), lociranje, organizovanje ili na drugi način korištenje podataka, glasova, multimedije, tonova, vizualnih podataka, muzike, fotografija, crteža, slika, audio-vizualnih podataka, videa, teksta, grafike ili drugih podataka, uključujući tu i putem globalne komunikacijske mreže; računalni softver, operativni sistemski softver, uređaji i hardver za sinhronizaciju podataka, datoteka, elektronske pošte, kontakata, kalendara, lista zadataka, tekstovnih poruka, fotografija, muzike, audia, vizualnih podataka, audio-vizualnih podataka, videa, teksta, grafike, programa i drugih informacija između računala i ručni ili drugih uređaja, kao i obratno; komunikacijske platforme za omogućavanje trenutnog, kontinuiranog, tempiranog i stalnog sinkroniziranja podataka između računala, prijenosnih ili drugih uređaja, kao i obratno; multimedijalne kartice, memorijske kartice, fleš memorijske kartice, memorijski čipovi, medija uređaji za pohranjivanje podataka, utikači, plug-in kartice, magnetske kartice, SIM kartice, telefonske kartice za pozive, slušalice, slušalice sa mikrofonom, prenosivi i/ili ručni elektronički uređaji za primanje, skladištenje, reprodukciju i prijenos podataka, glasova, multimedije, tonova, vizualnih podataka, muzike, fotografija, crteža, slika, audio-vizualnih podataka, videa, teksta, grafike ili drugih podataka; online riječnici, enciklopedije, i referentni tekstovi (koji se mogu preuzimati); online publikacije, uključujući novine, magazine (periodike), stripove, časopise (publikacije), knjige, korisnički priručnici

(upute za uporabu), materijal za nastavu i obuku (koji se mogu preuzimati); online poster, fotografije, slike, članci, vaučeri i ulaznice (koji se mogu preuzimati), online elektronički riječnici, enciklopedije i referentni tekstovi; računalni softver za obradu elektronskog plaćanja i prijenos sredstava trećim licima i od trećih lica; softver za utvrđivanje vjerodostojnosti, online i koji se može preuzimati; online softver za konverziju i baze podataka, uključujući i konverziju valuta i konverziju mjernih sistema; računalni softver koji se koristi u svrhu nadzora online komunikacija i razgovora u chat sobama i obavještanje trećih lica o njihovom sadržaju; računalni softver za nadgledanje upotrebe računala i Interneta od strane djece; računalni softver koji se odnosi na online zaštitu i online sigurnost; zaštitna odjeća za vožnju bicikla; brave za bicikla; dijelovi i oprema za sve gore navedene robe; sistemi satelitske navigacije za bicikla; sistem globalnog pozicioniranja za upotrebu pri vožnji biciklom; računala za upotrebu sa biciklima; ergometri; računalni aparati za daljinsko očitavanje brojila; biciklistička brojila; mjerači udaljenosti; mjerači snage; mjerači brzine; naočale; sportske naočale; viziri za zaštitu od sunca; zaštitne naočale; sunčane naočale; futrole za naočale; futrole za sunčane naočale; okviri za naočale; leće za naočale; trake za sunčane naočale i naočale; kacige; kacige za bicikliste; zaštitne kacige; sportske zaštitne kacige; sportske torbe za zaštitne kacige; sportski proizvodi za zaštitne svrhe; zaštitne rukavice, viziri; radio aparati; komunikatori; antene za radio aparate; dijelovi za radio aparate; torbe za nošenje radio aparata; elektronički radio aparati; mobilni radio aparati; montažna oprema za radio aparate; radio prijemnici i predajnici; radio transiveri; radio aparati za vozila; solarni radio aparati; dijelovi i oprema za sve gore navedene robe.

38

Telekomunikacijske usluge; mobilne i fiksne komunikacijske usluge; komunikacijske usluge; satelitske, celularne i radio komunikacijske usluge; televizijsko i radio emitovanje; usluge za prenos i komunikacije; emitovanje i/ili prenos radio i/ili televizijskih programa i/ili filmova; satelitsko, DTT, kablovsko, DSL i širokopojasno emitovanje i/ili prenos audio i/ili audiovizuelnih programa; prenos audio, video i/ili audiovizuelnih programa (bilo kojim sredstvima); prenos video filmova; emitovanje i prenos televizijskih programa i filmova na personalne računala; emitovanje i komunikacija računalnim sredstvima ili uz pomoć računala; prenos audio, video i/ili audiovizuelnih programa putem Internet protokola (IPTV); komunikacijske usluge putem Interneta, uključujući, ali ne i ograničavajući se na usluge obezbijeđene korištenjem glasa preko Internet protokola (VOIP); omogućavanje pristupa i/ili povezivanje sa širokopojasnim mrežama, bile one fiksne, prenosive ili bežične; prijenos teksta, poruka, zvuka i/ili slika; telekomunikacija i/ili komunikacija i/ili emitovanje i/ili prijenos audiovizuelnog sadržaja; protok informacija (uključujući web stranice), podataka putem radija, telekomunikacija i satelita; online upravljanje i filtriranje elektroničkih komunikacija; skupljanje i prijenos poruka telefonima ili mobilnim telefonima, radio sistem jednosmjernih poziva, preusmjerenje poziva, usluge pretraživanja imenika i odgovaranja na pozive; usluge ličnog broja; usluge emitovanja i pretraživanja koje se prikazuju na televizijskom ekranu; iznajmljivanje zamjenskih telekomunikacijskih i komunikacijskih aparata i instrumenata u slučaju kvara, gubitka ili krađe; prijenos poruka i slika uz pomoć kompjutera; usluge prijenosa poruka, naročito slanja, primanja i prosljeđivanja poruka u obliku teksta, audio zapisa, grafičkih slika ili video zapisa ili kombinacije

ovih oblika; instant prenošenje poruka; usluge prijenosa kratkih poruka (SMS); usluge prijenosa multimedijskih poruka (MMS); unificirane usluge prijenosa poruka; usluge govorne pošte; usluge video konferencije; usluge video telefonije; obezbjeđenje pristupa telekomunikacijskoj infrastrukturi za druge operatere; obezbjeđenje pristupa elektroničkim konferencijama, grupama za diskusiju i chat sobama; pružanje usluga chat soba; unajmljivanje, lizing i zakup aparata, instrumenata, instalacija ili komponenti za upotrebu kod gore navedenih usluga; savjetovanje, informacije i konsultantske usluge u vezi sa gore navedenim uslugama; komunikacijske usluge putem satelita, televizije i/ili radija; usluge novinske agencije; pružanje pristupa vijestima, informacijama o tekućim zbivanjima i sportu; unajmljivanje, lizing i zakup komunikacijskih aparata; usluge elektronske pošte; telekomunikacijske usluge povezane s Internetom; telekomunikacije informacija (uključujući web stranice); pružanje usluga vezanih za lokaciju za telekomunikacijske i komunikacijske aparate i instrumente; pružanje usluga bežičnog programskog protokola uključujući one koji koriste sigurnosne komunikacijske kanale; pružanje informacija vezanih za ili identifikiranje telekomunikacijskih i komunikacijskih aparata i instrumenata; obezbjeđenje telekomunikacijskih veza sa računalnim bazama podataka i web stranicama na Internetu; telekomunikacijske usluge posvećene nabavci roba i usluga putem interaktivne komunikacije sa korisnicima; interaktivne televizijske usluge a koje mogu biti usluge telekomunikacije i/ili komunikacije i/ili emitovanja i/ili prijenosa; interaktivne usluge za gledatelje televizije, uključujući tu i gledatelje preko mobilnih telefona i personalnih računala (PC-a) a koje mogu biti usluge telekomunikacije i/ili komunikacije i/ili emitovanja i/ili prijenosa; usluge televizijskog emitiranja koje uključuju interaktivne usluge vodiča za gledanje i inteligentni automatski izbor za snimanje; interaktivne usluge za televizijske gledatelje za snimanje programa koji se pokreće automatski na bazi korisničkih navika/preferenci za gledanje a koje mogu biti usluge telekomunikacije i/ili komunikacije i/ili emitovanja i/ili prijenosa; omogućavanje interaktivnim televizijskim gledateljima (uključujući one koji gledaju na svojim mobilnim telefonima ili personalnim kompjuterima) pristup informacijama, podacima, grafikama, audio i/ili audiovizuelnim sadržajima iz ograničene grupe Internet web stranica ili portala; emitiranje i prijenos interaktivne televizije, interaktivnih igara, interaktivnih vijesti, interaktivnog sporta, interaktivne zabave i interaktivnih natjecanja; video na zahtjev i slične usluge a koji mogu biti usluge telekomunikacije i/ili komunikacije i/ili emitovanja i/ili prijenosa; streaming isporuka videa na zahtjev gledateljima; pribavljanje filmova, videa i televizijskih programa gledateljima na zahtjev i sličnih usluga na zahtjev; profesionalne konsultantske usluge vezane za emitiranje; obezbjeđenje pristupa bazama podataka sa informacijama vezanim za razne robe i usluge; omogućavanje pristupa Internetu; obezbjeđenje veze između web stranica i gledatelja televizije putem interaktivnog televizijskog portala; usluge internet portala; usluge web portala; pružanje širokopojsnih usluga; usluge interaktivnog televizijskog portala za mogućnost pristupa Internet web stranicama za televizijske gledatelje putem njihove opreme za televizijski prijem uključujući opremu za prijem digitalne televizije; obezbjeđenje pristupa Internet web stranicama za korisnike mobilnih telefona; profesionalne konsultantske, informacijske i savjetodavne usluge vezane za sve prethodno navedene usluge; lizing pristupnog vremena informacionim bazama podataka; telekomunikacijske informacije; usluge činjeničnog informiranja vezane za

televizijsko emitovanje; usluge audiovizuelnih komunikacija; usluge prijenosa podataka; usluge emitovanja podataka; isporuka poruka; usluge telekomunikacije i/ili komunikacije i/ili emitovanja i/ili prijenosa radio programa, televizijskih programa, filmova i igranih filmova; usluge telekomunikacije i/ili komunikacije i/ili emitovanja i/ili prijenosa audio i/ili vizualnog materijala i materija sa prethodno nasnimljenih video traka; prijenos radio programa, televizijskog programa, filmova, igranih filmova, prethodno nasnimljenih videotraka, audio i/ili vizualnog materijala, prethodno snimljenih video kasete, DVDova ili prethodno snimljenih video diskova; iznajmljivanje, lizing ili zakup komunikacijske opreme; slanje poruka; telefoničke ili usluge telefonskih komunikacija; usluge bežičnih komunikacija; usluge elektronske prodaje a naročito dostava telekomunikacijskog medijskog sadržaja, uključujući video i filmove, televizijski program, računalne igre, muziku, slike i zvukove zvona za telefone koje se pružaju putem Interneta, telefonske linije, kablovske mreže, bežične transmisije, satelitske ili zemaljske usluge emitovanja; usluge organiziranja informacija o pozivima; nadzor i analiza informacija o pozivima; usluge prikazivanja dolaznih poziva; usluge upozoravanja na dolazne pozive; računalne usluge za pristupanje komunikacijskim ili računalnim mrežama; računalne usluge za pristupanje zabavnim sadržajima, edukativnim sadržajima, informativnim sadržajima i podacima putem telefonskih linija, kablova, žica ili optičkih kablova, baza podataka ili računalnih mreža; računalne usluge pristupa i preuzimanja informacija, poruka, teksta, zvukova, slika i podataka putem računala i računalnih mreža; računalne usluge pristupa i preuzimanja radio i televizijskih programa; usluge konsultovanja, sinhronizacije, prijenosa i emitovanja programa, podataka, datoteka, elektronske pošte, kontakata, kalendara, lista zadataka, tekstovnih poruka, fotografija, muzike, audia, vizualnih podataka, audio-vizualnih podataka, videa, teksta, grafike, programa i drugih informacija putem telekomunikacijskih i globalnih komunikacijskih mreža; sinhronizacija podataka putem telekomunikacijskih, komunikacijskih i računalnih mreža; usluge pristupanja podacima na daljinu; usluge elektronske pošte, obavještanja putem elektronske pošte i usluge upozoravanja putem elektronske pošte; usluge online instant prenošenja poruka; usluge obezbjeđenje pristupa elektroničkim konferencijama, grupama za diskusiju, internet forumima i chat sobama; usluge internet portala; usluge web portala; online video na zahtjev i slične usluge, usluge telekomunikacije i/ili komunikacije i/ili emitovanja i/ili prijenosa; online telekomunikacijske usluge koje omogućavaju pristupanje i preuzimanje podataka, datoteka, elektronske pošte, kontakata, kalendara, lista zadataka, tekstovnih poruka, fotografija, muzike, audia, vizualnih podataka, audio-vizualnih podataka, videa, teksta, grafike, programa i drugih informacija putem računala ili računalnih mreža ili elektronskih uređaja uključujući usluge koje se pružaju putem globalnih komunikacijskih mreža; online telekomunikacijske usluge koje se odnose na webcasting i podcasting uključujući i usluge koje se pružaju putem globalnih komunikacijskih mreža; pear-to-pear usluge; pružanje usluga interaktivnog glasanja a koje mogu biti usluge telekomunikacije i/ili komunikacije i/ili emitovanja i/ili prijenosa; online riječnici, enciklopedije i referentni tekstovi; online publikacije, uključujući novine, magazine (periodike), stripove, časopise (publikacije), knjige, korisnički priručnici (upute za uporabu), materijal za nastavu i podučavanje; online poster, fotografije, slike, članci, vaučeri i ulaznice; savjetovanje ili pružanje informacija u vezi sa svim gore navedenim; informacije u vezi sa svim gore navedenim

uslugama koje se pružaju online iz računalne baze podataka ili putem podrške korisnicima ili Interneta.

41

Obuka; stručno osposobljavanje; razonoda; sportske i kulturne djelatnosti; obezbjeđivanje audio-vizuelnog sadržaja koji se odnosi na zabavu, obrazovanje, obuku, sport i kulturu; usluge obrazovanja i zabave koje se pružaju putem radija, televizije, telefona, Interneta i on-line baza podataka; zakup i iznajmljivanje kino-filmova, video kasete, DVD-ova, zvučnih snimki, aparata za snimanje zvuka, sportskih aparata, televizijskih setova i videorekordera, DVD snimača i radio snimača; produkcija filmova za televiziju i bioskop; pružanje on-line elektroničkih publikacija (koje se ne mogu preuzimati); izdavanje časopisa, knjiga, tekstova i tiskanog materijala; izdavanje elektroničkih knjiga ili on-line časopisa; pružanje usluga elektroničkih publikacija; online riječnici, enciklopedije, i referentni tekstovi; pružanje usluga online publikacija, uključujući novine, magazine (periodike), stripove, časopise (publikacije), knjige, korisnički priručnici (upute za uporabu), materijal za nastavu i podučavanje; online posteri, fotografije, slike, članci, karte; pružanje usluga studija za snimanje; usluge produkcije nastupa uživo; organizacija sportskih aktivnosti i natjecanja; usluge blagajne; produkcija i prezentacija programa koji se prenose putem televizije, Interneta ili drugih telekomunikacijskih kanala za provođenje interaktivnog gledanja, izbora i kupnje proizvoda; usluge rezervacije ulaznica koji se odnose na zabavu; produkcija, prezentacija i distribucija radio i televizijskih programa, interaktivne televizije, interaktivnih igara, interaktivne zabave i interaktivnih natjecanja; produkcija, prezentacija i obezbjeđivanje natjecanja, natječaja, igara, kvizova, studijske zabave i događaja u kojima sudjeluje publika; usluge izbora interaktivnog televizijskog programa za gledatelje; pružanje usluga interaktivne zabave, vijesti, kulturnih aktivnosti i sporta za televizijske gledatelje; pružanje usluga interaktivne zabave, edukacije, kulturnih aktivnosti i sporta za televizijske gledatelje; usluge vodiča za gledanje; usluge elektroničkih programskih vodiča koji omogućavaju evidentiranje i fiksiranje roka za iznajmljivanje programa i filmova; usluge snimanja televizijskog programa automatski započete na osnovu navika/ličnih preferenci gledatelja; zabavne, edukativne, sportske i kulturne usluge videa na zahtjev i usluge slične uslugama videa na zahtjev; obezbjeđivanje filmova, videa i televizijskog programa gledateljima na zahtjev i usluga sličnih uslugama videa na zahtjev; usluge klađenja, igranja i kockanja; usluge klađenja, igranja, kockanja, lutrije ili kladioničarstva, sve uz kredite; usluge klađenja, igranja, kockanja, lutrije ili kladioničarstva putem kreditnih kartica; organizovanje i provođenje lutrije; usluge elektroničkog klađenja, igranja, kockanja i lutrije koje se pružaju putem Interneta, ili putem globalne računalne mreže, ili on-line s računalne mreže baze podataka, ili putem telefona uključujući mobilne telefone, ili putem televizijskog kanala uključujući televizijske kanale distribuirane putem emitovanja putem satelita, zemaljskih linija ili kablovske televizije; organizovanje i vođenje natjecanja za igrače video igara i igrače računalnih igara; usluge pay to play igara; usluge pear-to-pear interaktivnih igara i igranja; uluge interaktivnih poker igara i igranja uključujući opcije igranja za jednog i više igrača; prezentacija i produkcija poker natjecanja, turnira, igara i igranja; edukativne i zabavne igre koje se igraju on-line; usluge elektroničkog izdavaštva; usluge snimanja videa i filmova; usluge pružanja informacija i savjetovanja koje se odnose na gore navedene usluge; usluge pružanja vijesti, trenutnih zbivanja i sportskih vijesti; usluge pružanja vijesti, trenutnih

zbivanja i obrazovnog informiranja; usluge pružanja informacija i savjetovanja u vezi sa televizijskim i radio programima, obrazovanja, rekreacije, zabave, muzike i sporta; usluge pružanja informacija i savjetovanja u vezi sa televizijskim i radio programima, obrazovanja, rekreacije, zabave, muzike i sporta a koje se pružaju on-line iz računalne baze podataka, na Internetu ili putem mobilnih telefona; usluge pružanja činjeničnih informacija u odnosu na televizijske i radio programe, vijesti i sport; usluge instruiranja; usluge obuke; usluge vezane za razonodu; savjetodavne usluge u vezi s zabavom; priprema konferencija, seminara, simpozija ili workshopova; priprema izložbi i festivala; usluge agencija za rezervaciju; kino usluge; usluge kino studija; distribucija radijskog programa, televizijskog programa, filmova, igranih filmova, prethodno snimljenih video traka, audio i/ili video materijala, prethodno snimljenih video kasete, DVD-ova ili prethodno snimljenih video diskova; produkcija radio programa, televizijskih programa, filmova, igranih filmova, prethodno snimljenih video traka, audio i/ili video materijala, prethodno snimljenih video kasete, DVD-ova ili prethodno snimljenih video diskova; editovanje radio programa, televizijskih programa, filmova, igranih filmova, prethodno snimljenih video traka, audio i/ili video materijala, prethodno snimljenih video kasete, DVD-ova ili prethodno snimljenih video diskova; najam, licenciranje, lizing ili iznajmljivanje radijskog programa, televizijskog programa, filmova, igranih filmova, prethodno snimljenih video traka, audio i/ili video materijala, prethodno snimljenih video kasete, DVD-ova ili prethodno snimljenih video diskova; prikazivanje radijskog programa, televizijskog programa, filmova, igranih filmova, prethodno snimljenih video traka, audio i/ili video materijala, prethodno snimljenih video kasete, DVD-ova ili prethodno snimljenih video diskova u zabavne, edukativne, sportske ili kulturne svrhe; usluge zabavnih parkova sa tematikom filma, radio i televizijske produkcije; organizacija i upravljanje zabavnim i tematskim parkovima; organiziranje zabave; priprema radijskog programa, televizijskog programa, filmova, prethodno nasnimljenih video traka, audio i/ili video materijala, prethodno nasnimljenih video kasete, DVD-ova ili prethodno nasnimljenih video diskova ili igranih filmova za distribuciju, prijenos, ili emitiranje na bilo koji način; pružanje usluga radijskih programa, televizijskih programa, filmova, audio i/ili video materijala i igranih filmova on-line (koje se ne mogu preuzimati); izdavanje tiskanih medija i snimaka; usluge digitalnog oslikavanja; sinkronizacija; montaža video traka; zabava; filmska produkcija; najam igranih filmova; filmski studiji; obezbjeđivanje prostora za kino sale; produkcija predstava; produkcija video filmskih traka, iznajmljivanje audio opreme; iznajmljivanje uređaja za osvjetljivanje za pozorišne setove i televizijske studije; iznajmljivanje igranih filmova; iznajmljivanje filmskih projektora i pripadajuće opreme; iznajmljivanje radio opreme; iznajmljivanje televizija i televizijske opreme; iznajmljivanje sportske opreme; iznajmljivanje video kamera; iznajmljivanje video traka; iznajmljivanje video snimača; pozorišna produkcija; usluge filmskih studija; organizacija i ugošćavanje ceremonija dodjele nagrada; prezentacija filmova; produkcija specijalnih efekata za filmove; usluge rezervacije karata (uključene u ovu klasu) za sportske, naučne, političke i kulturne događaje; produkcija crteža (ilustracija) za animirane filmove; usluge studija za snimanje; pružanje video i audio sadržaja putem prodaje i iznajmljivanje, pri čemu je potrošač ima pravo da pregleda medijski sadržaj jednom ili više puta uz korištenje bilo kojeg oblika uređaja za reprodukciju, a čiji se sadržaj odnosi na zabavu, edukaciju, sport ili kulturu; edukacija i

obuka u vezi sa zaštitom okoline, konzervacijom energije i ekologijom i zaštitom životinja; edukacija i obuka u vezi sa izvorima alternativne energije, uključujući energiju vjetra, hidro-električnu energiju, energiju plime i oseke, geotermalnu energiju, solarnu energiju, biomasu, i biogoriva; publikacija instruktivnog i promotivnog materijala koji se odnosi na zaštitu okoline, konzervaciju energije i ekologiju i zaštitu životinja; organiziranje i provođenje seminara i workshopova (obuke); uspostava programa obuke i priručnika za obuku; organizacija i provođenje kurseva o sigurnosti i edukativnih kurseva; usluge pružanja vijesti on-line; pružanje informacija i opšteg enciklopedijskog znaja online, a koje se odnosi na zabavu, edukaciju, obuku, sport, kulturu, vijesti, tekuća pitanja, satelitski, televizijski i radio program, muziku, filmove, knjige i drugi štampani materijal, video igre, računalne igre, mašine za zabavu, centre za zabavu ili zabavne parkove; usluge on-line prevođenja; usluge on-line biblioteka uključujući i posudbu i razmjenu knjiga i drugih publikacija i fotografija; pružanje on-line nastave, seminara, workshopova, izložbi i prikazivanja; najam, rezervisanje i obezbjeđivanje opreme za ronjenje; on-line igre sa kartama; organizacija sportskih i ljetnjih kampova; obezbjeđivanje zvukova zvona za telefone; biciklizam kao sport; pružanje profesionalnih usluga u biciklizmu; organizacija biciklističkih događaja; konsultacija, pružanje informacija i savjetodavnih usluga u vezi sa gore navedenim uslugama; savjetovanje ili pružanje informacija vezano za gore navedeno; informacije u vezi sa svim gore navedenim uslugama koje se pružaju online iz računalne baze podataka ili putem podrške korisnicima ili Interneta.

(111) **BAZ1115408** (181) 2021-02-18
 (210) BAZ1115408A (220) 2011-02-18
 (151) 2013-05-06
 (300) DE
 2011-01-25
 302011000703

(732) **Oracle International Corporation**
500 Oracle Parkway, Redwood
Shores, California 94065

US

(740) Dr DIANA PROTIC-TKALČIĆ
 (540)

SUPERCLUSTER

(511)

09

Kompjuterski hardver i kompjuterski softver.

(111) **BAZ1115410** (181) 2021-02-21
 (210) BAZ1115410A (220) 2011-02-21
 (151) 2013-05-14

(732) **FIS d.o.o. Vitez**
Poslovni centar 96, 77250 Vitez
BA

(740) NEMA ZASTUPNIKA

(591) svijetlo smeđa, zelena, roza, plava, tamno plava, crvena, tamno crvena, bijela

(540)



(531) 03.01; 26.04; 27.05; 29.01;

(511)

24

Tkanine i tekstilni proizvodi koji nisu obuhvaćeni drugim razredima; pokrivači za krevete i stolove.

25

Odjeća, obuća, pokrivala za glavu.

(111) **BAZ1115413** (181) 2021-02-22
 (210) BAZ1115413A (220) 2011-02-22
 (151) 2013-05-29

(732) **SIN HOLDING LIMITED**
OMC Chambers, Wickhams Cay 1,
Road Town, Tortola

VG

(740) Dr DIANA PROTIC-TKALČIĆ

(540)

MITASU

(511)

01

Tekućine za automatsku transmisiju, tekućine za transmisiju, tekućine za hidraulične sisteme za upotrebu u vozilima za kretanje po kopnu i vodi, hidraulična ulja, antifriz za rashladne sisteme za vozila.

04

Sredstva za podmazivanje, ulja za automobile, ulja za mjenjače, industrijske masti, ulja za podmazivanje, koja su hidraulična ulja.

07

Filteri za ulje za motore automobila, filteri za gorivo za automobile, filteri za zrak za motore automobila, filteri za zrak za salone automobila (za sisteme za kondicioniranje zraka).

09

Električni akumulatori za vozila, akumulatorske posude, kućišta akumulatora, baterije za paljenje.

(111) **BAZ1115414** (181) 2021-02-24

(210) BAZ1115414A (220) 2011-02-24

(151) 2013-06-03

(732) **Farmal BH d.o.o. Kiseljak****Kreševska cesta bb, Kiseljak****BA**

(740) NEMA ZASTUPNIKA

(540)

ASTAX

(511)

05

Farmaceutski i veterinarski preparati; sanitarni preparati za medicinsku upotrebu; dijetetske supstance prilagođene za upotrebu u medicini, hrana za bebe; flasteri, materijali za zavijanje; materijali za plombiranje zuba, zubarska smola; dezinfekcijska sredstva; preparati za uništavanje štetočina; fungicidi, herbicidi.

(111) **BAZ1115415** (181) 2021-02-24

(210) BAZ1115415A (220) 2011-02-24

(151) 2013-06-03

(732) **Farmal BH d.o.o. Kiseljak****Kreševska cesta bb, Kiseljak****BA**

(740) NEMA ZASTUPNIKA

(540)

PAROXIN

(511)

05

Farmaceutski i veterinarski preparati; sanitarni preparati za medicinsku upotrebu; dijetetske supstance prilagođene za upotrebu u medicini, hrana za bebe; flasteri, materijali za zavijanje; materijali za plombiranje zuba, zubarska smola; dezinfekcijska sredstva; preparati za uništavanje štetočina; fungicidi, herbicidi.

(111) **BAZ1115416** (181) 2021-04-24

(210) BAZ1115416A (220) 2011-02-24

(151) 2013-06-03

(732) **Farmal BH d.o.o. Kiseljak****Kreševska cesta bb, Kiseljak****BA**

(740) NEMA ZASTUPNIKA

(540)

KLARC

(511)

05

Farmaceutski i veterinarski preparati; sanitarni preparati za medicinsku upotrebu; dijetetske supstance prilagođene za upotrebu u medicini, hrana za bebe; flasteri, materijali za zavijanje; materijali za plombiranje zuba, zubarska smola; dezinfekcijska sredstva; preparati za uništavanje štetočina; fungicidi, herbicidi.

(111) **BAZ1115417** (181) 2021-02-24

(210) BAZ1115417A (220) 2011-02-24

(151) 2013-06-03

(732) **Farmal BH d.o.o. Kiseljak****Kreševska cesta bb, Kiseljak****BA**

(740) NEMA ZASTUPNIKA

(540)

FARCET

(511)

05

Farmaceutski i veterinarski preparati; sanitarni preparati za medicinsku upotrebu; dijetetske supstance prilagođene za upotrebu u medicini, hrana za bebe; flasteri, materijali za zavijanje; materijali za plombiranje zuba, zubarska smola; dezinfekcijska sredstva; preparati za uništavanje štetočina; fungicidi, herbicidi.

(111) **BAZ1115418** (181) 2021-02-24
 (210) BAZ1115418A (220) 2011-02-24
 (151) 2013-04-26

(732) **Netflix, Inc., a corporation of Delaware**
100 Winchester Circle, Los Gatos, California 95032

US

(740) PETOŠEVIĆ d.o.o
 (540)

NETFLIX

(511)

09

Znanstveni, nautički, geodetski, fotografski, kinematografski i optički aparati i instrumenti kao i aparati i instrumenti za vaganje, mjerenje, signalizaciju, kontrolu (inspekciju), za pomoć (spašavanje) i za obuku; aparati i instrumenti za vođenje, distribuiranje, transformiranje, akumuliranje, podešavanje ili upravljanje električne struje; aparati za snimanje, prijenos, reprodukciju zvuka ili slika; magnetne podloge za snimanje, akustičke ploče; automati i mehanizmi za automatske uređaje koji se pokreću uz prethodno ubacivanje kovanica; registrarske blagajne, računari, oprema za obradu podataka i računala; uređaji za gašenje požara; računalni hardver, firmver i softver; računalni hardver, firmver, softver, aparati, instrumenti i materijali za snimanje, prijenos i prijem audio, vizualnog i audio-vizualnog sadržaja; računalni hardver, firmver i softver za elektroničke i striming uređaje; elektronički uređaji; uređaji za striming; uređaji za daljinsko upravljanje; audio, vizualni i audio-vizualni snimci i sadržaji koji se mogu preuzimati ili prenositi putem striminga preko računala i komunikacijskih mreža, uključujući i Internet.

35

Oglašavanje i reklamiranje; vođenje komercijalnih poslova; komercijalna administracija; uredski poslovi; usluge prodavnica maloprodaje i usluge kompjuterizirane on-line maloprodaje prethodno nasnimljenih video i audio snimaka, video i audio-vizualnih snimaka i sadržaja.

38

Komunikacijske usluge; telekomunikacijske usluge; usluge pristupa telekomunikacijama; usluge striminga putem računala, Interneta i drugih komunikacijskih mreža, uključujući audio, vizualni i audio-vizualni materijal; usluge prijenosa videa-na-zahhtjev; usluge emitiranja videa; prijenos glasa, podataka, slika, signala, poruka i informacija; komunikacija putem računala; usluge telekomunikacijskog povezivanja na elektroničke komunikacijske mreže, usluge emitovanja; pružanje usluga on-line oglasnih ploča za prenošenje poruka.

41

Obuka; stručno osposobljavanje; razonoda; sportske i kulturne djelatnosti; pružanje usluga on-line obrazovanja i zabave; usluge iznajmljivanja video snimaka, prethodno nasnimljenih videotraka, digitalnih videodiskova, multimedijskih snimaka; usluge iznajmljivanja video snimaka, prethodno nasnimljenih videotraka, digitalnih videodiskova putem komunikacijskih mreža; usluge pružanja informacija, kritika i personaliziranih preporuka na području zabave putem komunikacijskih mreža.

(111) **BAZ1115419** (181) 2021-02-24
 (210) BAZ1115419A (220) 2011-02-24
 (151) 2013-04-25

(732) **CEMEX S.A.B. DE C.V.**

Avda. Constitución 444 Pte., Col. Centro, 64000 Monterrey, Nuevo Leon

MX

(740) PETOŠEVIĆ d.o.o
 (540)



(531) 26.11; 27.05;

(511)

19

Nemetalni građevinski materijali a naročito cement, beton, žbuka, kamen, vapno, gips, šljunak, podne obloge, pečena i nepečena cigla; pločice za popločavanje, mozaik, krute nemetalne cijevi za gradnju; asfalt, smola, katran, nemetalne prenosive konstrukcije a naročito moduli, paneli, prethodno izliveni stubovi i nemetalni spomenici/strukture.

(111) **BAZ1115424** (181) 2021-02-28
 (210) BAZ1115424A (220) 2011-02-28
 (151) 2013-05-06

(732) **GENERAL MOTORS LLC a limited liability company organized and existing under the laws of the State of Delaware**

300 Renaissance Center, City of Detroit, State of Michigan 48265-3000 US

(740) Dragan Mićunović

(540)

MAKE IT HAPPEN

(511)

12

Motorna vozila i dijelovi za njih.

(111) **BAZ1115425** (181) 2021-02-28
 (210) BAZ1115425A (220) 2011-02-28
 (151) 2013-05-17

(732) **Panasonic Corporation**
1006, Oaza Kadoma, Kadoma-shi, Osaka 571-8501

JP

(740) "INTELBIRO" d.o.o.

(540)

Panasonic

(531) 27.05;

(511)

02

Boje, lakovi i glazure; zaštite od hrđe te od propadanja i truljenja drva; tvari za bojanje; nagrizajuće tvari; prirodne sirove smole; metali u listovima i u prahu za slikare, dekoratere, tiskare i umjetnike. Toneri; toneri (popunjeni) za fotokopirne aparate i strojeve; toneri (popunjeni) za faks aparate i strojeve; toneri (popunjeni) za pisače; toneri (popunjeni) za računala; tinta za tiskanje.

03

Preparati za bijeljenje i ostale tvari za pranje rublja; preparati za čišćenje, poliranje, odmaščivanje i struganje; sapuni; parfumerijski proizvodi, eterična ulja, kozmetički proizvodi, losioni za kosu; proizvodi za njegu zubi. Kozmetički i toaletni proizvodi; parfemski proizvodi, mirisi i tamjani; sapuni i deterdženti; sredstva za čišćenje pročišćivača vode i ionizatora vode; preparati za čišćenje, preparati za čišćenje za uređaje i instrumente; preparati za njegu kose; i gel za kućne ultrazvučne uređaje za njegu lica.

04

Industrijska ulja i masti; sredstva za podmazivanje; proizvodi za upijanje, vlaženje i vezanje prašine; goriva (uključujući benzin za motore) i rasvjetne tvari; svijeće, stijenjevi za rasvjetu. Industrijska ulja; ulja za podmazivanje.

05

Farmaceutski i veterinarski proizvodi; higijenski proizvodi za upotrebu u medicini; dijetne tvari za medicinske potrebe, hrana za dojenčad; flasteri, materijal za previjanje; materijali za plombiranje zubi i za zubne otiske; dezinfekcijska sredstva; proizvodi za uništavanje životinjskih štetočina; fungicidi, herbicidi. Lijekovi; preparati za razgradnju i uklanjanje kalcija nataloženog na sensorima uređaja za pročišćavanja vode, koji se uglavnom sastoje od limunske kiseline; farmaceutski, veterinarski i sanitarni proizvodi. Kemijski preparati za medicinske svrhe; sredstva za pročišćavanje tijela; deterdženti za medicinske svrhe; preparati za sterilizaciju; dodaci kalcija za uređaje za pročišćavanje vode.

17

Guma, gutaperka, biljna smola, azbest, tinjac i proizvodi od tih materijala koji nisu obuhvaćeni drugim razredima; proizvodi od poluobrađene plastike; materijali za nepropusno zatvaranje, za brtvljenje i za izolaciju; nemetalne savitljive cijevi. Plastični materijali u obliku traka, šipki, folija, blokova, cijevi i filma; poluvodički materijali za brtvljenje; fleksibilni obložni materijali za cijevi, od pvc-a; električni izolacijski materijali; akustične izolacijske ploče; ploče za zvučnu izolaciju; smjese za kalupljenje sa termoplastičnim/toplinskim učvršćivanjem; trake od smole s metalnom folijom; lijepljenje izolacijskih materijala impregniranih sa izolacijskim smolama; laminatne ploče (od plastike); plastične tvari, polupreradene; plastični laminati presvućeni bakrom; tiskane ploče sa ožičenjem; trake od smole sa bakrenom folijom (polupreradjeni plastični proizvodi); trake za zvučnu izolaciju; crijevo za navodnjavanje

24

Tkanine i tekstilni proizvodi koji nisu obuhvaćeni drugim razredima; pokrivači za krevete i stolove. Pokrivala za wc daske od tekstila; plahte (od tekstila); navlake za WC poklopce od tekstila; jastučnice.

27

Sagovi, prostirači, strunjače, linoleumi i ostali pokrivači za podove; netekstilne zidne tapete; tepisi za kupaone; tepisi; tatami tepisi; podni tepisi; pokrivači za pod.

28

Igre i igračke; gimnastički i sportski predmeti koji nisu obuhvaćeni drugim razredima; ukrasi za božićna drvca. Sportski artikli; elektronički plovci za ribolov; uređaji za vezivanje ribičkog najlona na udicu; nepomični bicikli za vježbanje i valjci za njih; strojevi za udaranje lopte za vježbanje bejzbola; sportska oprema; sprave za fitnes koje simuliraju jahanje; oprema za ribolov; role za namatanje

ribolovnog najlona, sprave za vježbanje; pokretne trake za vježbanje (sprave za trčanje) za uporabu u vježbanju.

35

Oglašavanje i reklamiranje; vođenje komercijalnih poslova; komercijalna administracija; uredski poslovi. Trgovina na malo; oglašavanje; poslovno upravljanje; poslovna administracija; davanje informacija koje se odnose na robnu prodaju; pružanje poslovnih informacija; agencije za pružanje komercijalnih informacija; iznajmljivanje fotokopirnih uređaja; okupljanje, za dobrobit drugih, raznih roba, što omogućuje korisnicima prikaz i povoljnu kupnju te robe u maloprodajnoj elektroničkoj trgovini.

36

Osiguranje; financijski poslovi; monetarni poslovi; upravljanje nekretninama; financije; izdavanje kreditnih kartica; usluge elektronskog plaćanja; usluge elektronskog prijenosa sredstava.

37

Izgradnja; popravci; usluge postavljanja; gradnja, popravci, održavanje, montaža i ugradnja električnih i elektroničkih uređaja i instrumenata; ugradnja električnih aparata; popravci električnih aparata; popravak radio prijemnika i televizijskih prijemnika; popravak i održavanje električnih komunikacijskih aparata i instrumenata; popravak i održavanje kućanskih električnih aparata; popravci i održavanje električnih rasvjetnih uređaja; popravci i održavanje aparata za distribuciju i kontrolu energije; popravci i održavanje elektromotora; popravak i održavanje strojeva i instrumenata za mjerenje i / ili testiranja; popravak i održavanje medicinskih aparata i instrumenata; popravak i održavanje strojeva i alata za obradu metala; popravak i održavanje uređaja za kuhanje za komercijalnu uporabu; popravak i održavanje automata; popravak i održavanje aparata za pročišćavanje vode; popravak i održavanje glazbenih instrumenata; popravak i održavanje satova; popravak i održavanje kućnih plinskih bojlera; popravak i održavanje kupaonske opreme; popravak zahodskih školjki u koje je ugrađen raspršivač za čišćenje; instalacija, održavanje i popravak računalnog hardvera, popravak i održavanje klima uređaja; instalacija, održavanje i popravak uredskih strojeva i opreme; instalacija, održavanje i popravak strojeva; popravak vozila; popravak i održavanje računala; popravak i održavanje elektroničkih pisača; popravci telefona, instaliranje i popravak telekomunikacijske opreme; popravak i održavanje strojeva i alata za upotrebu u fizici i kemiji.

38

Telekomunikacije;telekomunikacijske usluge; komunikacija putem interneta; komunikacija putem mreže optičkih vlakana; komunikacija preko računalnih mreža; usluge elektronske pošte; komunikacija putem mobilnih telefona; komunikacija putem širokopolasne mreže; usluge satelitske komunikacijske; iznajmljivanje telekomunikacijskih aparata i instrumenata.

40

Obrada materijala; tiskanje optičkih diskova; umnožavanje zvuka i video diskova; prijenos fotografija na optičke diskove.

41

Obuka; stručno osposobljavanje; razonoda; sportske i kulturne djelatnosti; zabava; pružanje informacija vezanih uz zabavu; usluge kreiranja optičkih diskova; video produkcija kulturnog, zabavnog i sportskog sadržaja, za

obrazovanje; pružanje elektroničkih publikacija (koje nije moguće preuzeti online); pružanje mogućnosti korištenja sportskih objekata; tjelesni odgoj i poduka fizičke kondicije; iznajmljivanje sportskih rekvizita (osim vozila); obrazovanje u području njege; savjeti vezani za ljepotu; savjeti vezani za uređivanje kose; usluge digitalizacije slika; usluge on-line igara (sa računalne mreže); pružanje mogućnosti korištenja rekreacijskih objekata.

42

Znanstvene i tehnološke usluge kao i pripadajuće usluge istraživanja i koncepcije; usluge industrijskih analiza i istraživanja, koncepcija i razvoj računala i računalnih programa; dizajn računalnih softvera; programiranje računala; održavanje računalnih softvera; dizajn računalnih sustava; konfiguracija računalnih sustava, testiranja i istraživanja koja se odnose na elektroniku / elektroničke strojeve, aparate i instrumente; iznajmljivanje računala; pribavljanje računalnih programa; iznajmljivanje vremena za pristup računalnoj bazi podataka; usluge web dizajna; usluge hostinga (web stranice); nadogradnja računalnog softvera; usluge povrata računalnih podataka.

43

Usluge okrepe (hranjenje); privremeno primanje na stan; pružanje informacija vezanih za njegu; iznajmljivanje namještaja; usluge njege za starije osobe.

44

Medicinske usluge; veterinarske usluge; higijenska njega i njega ljepote za ljude ili za životinje; poljoprivredne, povrtlarske i šumarske usluge; usluge masaže i terapijske shiatsu (pritiskom prsta) masaže; pružanje medicinskih informacija; iznajmljivanje medicinskih aparata i instrumenata; usluge dijetalnog i prehrambenog savjetovanja; tjelesni pregledi; uljepšavanje i uređivanje kose; iznajmljivanje strojeva i uređaja za uporabu u kozmetičkim salonima ili frizerskim salonima; pružanje informacija vezanih za uljepšavanje; pružanje informacija vezanih za uređivanje kose; zdravstvena zaštita; uređivanje ljubimaca; manikiranje; savjetovanje u vezi sa uljepšavanjem.

45

Osobne i društvene usluge namijenjene za zadovoljenje ljudskih potreba; usluge sigurnosti za zaštitu imovine i ljudi; iznajmljivanje kućanskih električnih aparata za grijanje; osiguravanje objekata; usluge tjelohranitelja; noćni stražari; nadgledanje protuprovalnih i sigurnosnih alarma, pravne usluge.

- (111) **BAZ1115428** (181) 2021-03-02
 (210) BAZ1115428A (220) 2011-03-02
 (151) 2013-05-06

(732) **Kabushiki Kaisha Toshiba (Toshiba Corporation)**

1-1, Shibaura 1-chome, Minato-ku, Tokyo

JP

- (740) Dr DIANA PROTIĆ-TKALČIĆ

(540)

TOSHIBA

- (531) 27.05;

(511)

09

Uređaji za elektrolučno zavarivanje; mašine za rezanje metala (putem luka, plina ili plazme); laserski uređaji za zavarivanje; aparati za električno zavarivanje; ozonizatori; elektrolitičke kade; aparati za elektronsku kontrolu motora (za automobile); registarske blagajne; mašine za brojanje ili sortiranje metalnog novca; bankovni automati (ATM); mašine za glasanje; mašine za izdavanje računa; mašine za izdavanje sitne robe; oprema za baze za punjenje baterija; oprema za benzinske pumpe; dojavljivači požara; dojavljivači curenja gasa; DNA čipovi; DNA testni aparati; ostali laboratorijski aparati i instrumenti; fokusna ogledala; blic lampe za fotografsku djelatnost; fleševi za fotografsku djelatnost; kamere; ostali fotografski uređaji i aparati; kinematografski uređaji i aparati; povećala; ostali optički aparati i instrumenti; telemetrijska oprema; uređaji za mjerenje kvaliteta vode; biohemijski analizatori; elektronske vage za mjerenje težine; oprema za testiranje poluprovodnika; aparati za mjerenje gustine X-zraka ili gama-zraka; aparati za mjerenje nivoa gama-zraka; uređaji za mjerenje elektromagnetnog fluksa; pametni aparati za mjerenje; satovi za mjerenje potrošnje struje; ostali uređaji i aparati za mjerenje i testiranje; punjači za električne baterije; utičnice; patrone; utikači; transformatori; invertori; regulatori indukcijskog napona; kondenzatori; automatski prekidači strujnog kola; prekidači; kontrolne ploče/paneli; gromobrani; električni releji; konvertori; konektori; ispravljači; osigurači; otpornici; statički kondenzatori; odvodnici prenapona; razvodne kutije; balasti; vakumski automatski prekidači strujnog kola; ostali uređaji i aparati za distribuciju ili kontrolu električne struje; sinhroni konvertori; fazni modifikatori; fotoelektrični paneli; podešivači napona; generatori fotoelektričnog napona i njihovi dijelovi; suve baterije; akumulatori; fotoelektrične ćelije; ćelije koje se pune; solarne ćelije; gorive ćelije; litijske baterije; ostale baterije i ćelije; uređaji za mjerenje utroška struje; detektori gubljenja električne struje; osciloskopi; ostali električni ili magnetni uređaji za mjerenje i testiranje; električne žice i kablovi; električne pegle; električni uvijači za kosu; električna zvonca; kompleti telefona; mobilni telefoni; punjači baterija za mobilne telefone; uređaji za video i telefonsku komunikaciju; telefonske centrale; interfoni; primopredajnici; AC adapteri; televizijski prijemnici; televizijski predajnici; televizijske kamere; kamere za internu televiziju; monitori

za internu televiziju; ostala oprema za internu televiziju; radio prijemnici sa satom; radio prijemnici za automobile; ostali radio prijemnici; radio predajnici; uređaji i aparati za emitovanje; radio komunikacioni uređaji i aparati; mašine i aparati sa primjenom radio uređaja; faks mašine i njihovi dijelovi i oprema; magnetofoni; radio kasetofoni; podešivači; gramofoni; uređaji i aparati za snimanje zvuka; digitalni audio plejeri; CD plejeri; CD plejeri kombinovani sa radijom i kasetofonom; zvučnici; DVD plejeri; DVD rekorderi; DVD pogonske jedinice; video kamere; video rekorderi; video disk plejeri; digitalni video disk rekorderi; uređaj u obliku okvira za prikaz digitalnih slika; nadzorne kamere; digitalne kamere; digitalne video kamere; magnetne trake za magnetofone; magnetne trake za video rekorder; video diskovi za video disk plejere; igle za fonograme; fonodiskete; prigušivači šumova i jedinice za audio opremu; audio pojačala; mikrofoni; slušalice; uređaji za ujednačavanje; antene; sistemi i instrumenti za javno istupanje; ostali dijelovi i oprema za elektronske komunikacione uređaje i aparate; ostali elektronski komunikacioni uređaji i aparati; elektrostatske mašine za kopiranje; skeneri; multifunkcionalni periferni uređaji koji imaju funkciju kopir mašine, printera, skenera i faksa; personalni kompjuteri; kompjuteri; USB (univerzalna serijska sabirnica); memorije; printeri za upotrebu sa kompjuterima; uređaji koji imaju magnetne trake i sisteme diskova za upotrebu sa kompjuterima; čitači kartica za upotrebu sa kompjuterima; zasloni za kompjutere; monitori za kompjutere; tastature za kompjutere; miševi za kompjutere; procesori teksta; čitači i/ili pisači memorijskih kartica sa integrisanim kolima; pametni telefoni; lični digitalni asistenti sa funkcijom spajanja na internet, slanja i primanja elektronske pošte i informacija u obliku podataka i video zapisa; lični digitalni asistenti; printeri za digitalne kamere; pogonske jedinice tvrdih diskova; dijelovi i oprema za elektrostatske mašine za kopiranje i printere; kompjuterski serveri; uređaji i aparati za POS (jedinice prodaje) sisteme i njihovi dijelovi i oprema; čitači bar-koda; pisači bar-koda; RFID (identifikacija putem radio frekvencije) čitači i/ili pisači; kiosk terminali; digitalni panoi; nedestruktivni uređaji za testiranje pomoću X-zraka; ultrazvučni nedestruktivni uređaji za testiranje; električni i/ili elektronski uređaji sa velikim zaslonima za prikaz; cijevi za X-zrake; pojačivači slika napravljenih sa X-zrakama; elektronske cijevi; detektori radijacije; ostale elektronske cijevi; poluprovodnici; integrisana kola; ploče sa štampanim integrisanim kolima; SSD (solid state drive); memorijske kartice sa integrisanim kolima; ostala elektronska kola; kompjuterski programi snimljeni na trakama; kompjuterski programi snimljeni na diskovima; kompjuterski programi za aparate za medicinsku dijagnostiku i terapiju; kompjuterski hardver i kompjuterski programi za upravljanje informacijama u bolnicama; kompjuterski hardver i kompjuterski programi za upravljanje elektronskim medicinskim slikama (PACS-sistemi za arhiviranje i razmjenu slika); kompjuterski programi; ostali kompjuterski programi i kompjuterski softver; LED (svijetleća dioda) zasloni; zasloni sa tečnim kristalima (LCD), LCD projektori; ostali elektronski uređaji, aparati i njihovi dijelovi; komunikacioni sateliti, ostale rakete; naočale (dioptrijske, zaštitne, sportske); video igrice za konzumente; ručni uređaji za igrice; programi koji su memorisani u elektronskim kolima i na CD-ROM za ručne uređaje za igrice koji imaju zaslon od tečnog kristala; programi za automatsko sviranje na elektronskim muzičkim instrumentima koji su memorisani u elektronskim kolima ili na CD-ROM; snimljeni video diskovi i video trake; elektronske publikacije; BD (blue-ray) disk plejeri; BD (blue-ray) disk rekorderi.

(111) **BAZ1115431** (181) 2021-03-03
 (210) BAZ1115431A (220) 2011-03-03
 (151) 2013-05-06

(732) **YILDIZ HOLDING A.S.**
Kisikli Mah. Ferah Cad. Cesme Sk.
No:2/4 B.Camlica, Uskudar / Istanbul

TR

(740) Dragan Mićunović
 (591) žuta, smeđa
 (540)



(531) 01.15; 08.01; 27.05; 29.01;

(511)

30

Kafa, čaj, kakao, šećer, riža, tapioka, sago, nadomjesci kafe; brašno i proizvodi od žitarica, hljeb, slastičarski proizvodi, čokolade, proizvodi od čokolade i čokoladice, pecivo, punjeno pecivo i pecivo sa prelivom, keksi, kolači, vafli, slatkiši, med, melasa; kvasac, prašak za dizanje tijesta; so, slačica; sirće, umaci (začini); mirođije; sladoledi, led za rashlađivanje.

(111) **BAZ1115432** (181) 2021-03-03
 (210) BAZ1115432A (220) 2011-03-03
 (151) 2013-04-25

(732) **Nine West Development Corporation**
1007 Orange Street, Suite 225,
Wilmington, Delaware 19801

US

(740) PETOŠEVIĆ d.o.o
 (540)

LOVE FURY

(511)

03

Parfemi, toaletne vodice, kolonjska voda, mirisni sprejevi, sapuni, sredstva za čišćenje kože, losioni i kreme za kožu, sredstva za vlaženje kože, losioni i ulja za sunčanje; kozmetički proizvodi, a naročito, puderi za lice i tijelo, podloge, sjajilo za tijelo, sjajilo za lice, ruž za usne, olovke za usne, rumenilo, sjenilo za oči, krema za oči, sredstvo za podcrtavanje očiju, maskara i olovke za obrve; gel za tuširanje; soli za kupke; proizvodi za njegu kose, a naročito šamponi i regeneratori; potpuri.

(111) **BAZ1115433** (181) 2021-03-03
 (210) BAZ1115433A (220) 2011-03-03
 (151) 2013-05-17

(732) **FURLAN, Mario**
Via Roma 43 - Robecco Sul Naviglio
(MI), 20087

IT

(740) "INTELBIRO" d.o.o.
 (540)

CITY ANGELS

(511)

25

Odjeća, obuća, pokrivala za glavu.

45

Osobne i društvene usluge namjenjene za zadovoljenje ljudskih potreba; usluge sigurnosti za zaštitu imovine i ljudi.

(111) **BAZ1115434** (181) 2021-03-03
 (210) BAZ1115434A (220) 2011-03-03
 (151) 2013-05-28

(732) **L. Molteni & C. Dei F.lli Alitti Societa
 di Esercizio S.p.A.**

**SS. 67 - Loc. Granatieri, 50018
 Scandicci, Firenze**

IT

(740) "INTELBIRO" d.o.o.

(540)

Ropivacaine Molteni

(511)

05

Farmaceutski proizvodi.

(111) **BAZ1115435** (181) 2021-03-04
 (210) BAZ1115435A (220) 2011-03-04
 (151) 2013-05-06

(732) **Cordis Corporation**

**430 Route 22, Bridgewater, New
 Jersey 08807**

US

(740) Dr DIANA PROTIĆ-TKALČIĆ

(540)

POWERFLEX

(511)

10

Kateteri za balonsku angioplastiku.

(111) **BAZ1115436** (181) 2021-03-04
 (210) BAZ1115436A (220) 2011-03-04
 (151) 2013-04-25

(300) SI

2010-09-13

201071307

(732) **Philip Morris Products S.A.**

Quai Jeanrenaud 3, 2000 Neuchâtel

CH

(740) "Linea Sušić" d.o.o.

(591) zelena, nijanse zelene, plava, nijanse plave,
 ljubičasta, bijela

(540)



(531) 01.15; 26.04; 27.05; 29.01;

(511)

34

Duhan, sirovi ili prerađeni; proizvodi od duhana, uključujući cigare, cigarete, cigariljose, duhan za ručno motanje cigareta, duhan za lule, duhan za žvakanje, duhan za šmrkanje, kretek cigarete; snus duhan; zamjene za duhan koje se ne koriste u medicinske svrhe; pribor za pušače, uključujući cigaret papire i tube, filtere za cigarete, limene kutije za duhan i cigarete, futrole i kutije za cigarete i pepeljare, lule, džepne naprave za motanje cigareta, upaljače; šibice.

(111) **BAZ1115437** (181) 2021-03-04
 (210) BAZ1115437A (220) 2011-03-04
 (151) 2013-04-25
 (300)EM
 2010-10-19
 009458944

(732) **Lidl Stiftung & Co. KG**
Stiftsbergstr. 1, D- 74167 Neckarsulm
DE

(740) Nedim Krilić

(540)

COMBINO

(511)

30

Tjestenina, takođe tjestenina sa dodatim mesom i/ili ribom i/ili peradi i/ili divljači i/ili kobasicom i/ili sirom i/ili voćem i/ili povrćem; gotova jela uključena u klasu 30, a koja se prevashodno sastoje od tjestenine sa dodatim mesom i/ili ribom i/ili peradi i/ili divljači i/ili kobasicom i/ili sirom i/ili voćem i/ili povrćem; uključujući i sve gore navedene robe takođe rashlađene, smrznute i/ili konzervisane, sosovi (začini), sosovi za hranu.

(111) **BAZ1115438** (181) 2021-03-07
 (210) BAZ1115438A (220) 2011-03-07
 (151) 2013-05-06

(732) **GENERAL MOTORS LLC a limited liability company organized and existing under the laws of the State of Delaware**

300 Renaissance Center, City of Detroit, State of Michigan 48265-3000 US

(740) Dragan Mićunović

(540)

TRAILBLAZER

(511)

12

Motorna vozila i dijelovi za njih.

(111) **BAZ1115439** (181) 2021-03-07
 (210) BAZ1115439A (220) 2011-03-07
 (151) 2013-05-06

(732) **GENERAL MOTORS LLC a limited liability company organized and existing under the laws of the State of Delaware**

300 Renaissance Center, City of Detroit, State of Michigan 48265-3000 US

(740) Dragan Mićunović

(540)

CHEVROLET

TRAILBLAZER

(511)

12

Motorna vozila i dijelovi za njih.

(111) **BAZ1115442** (181) 2021-03-08
 (210) BAZ1115442A (220) 2011-03-08
 (151) 2013-05-17

(732) **NISSAN JIDOSHA KABUSHIKI KAISHA (also trading as NISSAN MOTOR CO., LTD)**

No.2, Takaracho, Kanagawa-ku, Yokohama-shi, Kanagawa-ken

JP

(740) "INTELBIRO" d.o.o.

(540)

NISSAN

(531) 27.05;

(511)

09

Mjerni aparati i instrumenti, brojači, aparati za bilježenje vremena, aparati i mašine za distribuciju i kontrolu energije, električne razvodne kutije, rotacioni konvertori, fazni modifikatori, punjači, transformatori (strujni), akumulatori i galvanski elementi, gorivi članci, električne žice i kablovi, električni komunikacijski aparati i instrumenti, telefonski aparati, mašine i aparati za radio komunikaciju za

vozila, telematski aparati za vozila, aparati za prijenos i prijem podataka za automobile, aparati za automatsko obavješćavanje o završetku punjenja, navigacioni aparati za vozila (onboard kompjuteri), aparati koji obavješćavaju da utičnica za punjenje nije priključena (umetnuta), elektronske mašine i aparati, integrirana kola, električna kola, kompjuteri, kompjuterski softver, kompjuterski programi, daljinski kontrolni sistemi za punjenje, elektrode, magneti, naočale, upaljači za cigarete za automobile, zaštitne naprave za ličnu upotrebu protiv nesreća, inverteri (izmjenjivači)(električni), protuprovalni aparati za upozoravanje.

(111) **BAZ1115443** (181) 2021-03-08
 (210) BAZ1115443A (220) 2011-03-08
 (151) 2013-05-13

(732) **NISSAN JIDOSHA KABUSHIKI
 KAISHA (also trading as NISSAN
 MOTOR CO., LTD)**

**No.2, Takaracho, Kanagawa-ku,
 Yokohama-shi, Kanagawa-ken**

JP

(740) "INTELBIRO" d.o.o.

(540)



(531) 25.01; 26.01; 27.05;

(511)

09

Mjerni aparati i instrumenti, brojači, aparati za bilježenje vremena, aparati i mašine za distribuciju i kontrolu energije, električne razvodne kutije, rotacioni konvertori, fazni modifikatori, punjači, transformatori (strujni), akumulatori i galvanski elementi, gorivi članci, električne žice i kablovi, električni komunikacijski aparati i instrumenti, telefonski aparati, mašine i aparati za radio komunikaciju za vozila, telematski aparati za vozila, aparati za prijenos i prijem podataka za automobile, aparati za automatsko obavješćavanje o završetku punjenja, navigacioni aparati za vozila (onboard kompjuteri), aparati koji obavješćavaju da utičnica za punjenje nije priključena (umetnuta), elektronske mašine i aparati, integrirana kola, električna kola, kompjuteri, kompjuterski softver, kompjuterski programi, daljinski kontrolni sistemi za punjenje, elektrode, magneti, naočale, upaljači za cigarete za automobile, zaštitne naprave za ličnu upotrebu protiv nesreća, inverteri (izmjenjivači)(električni), protuprovalni aparati za upozoravanje.

(111) **BAZ1115444** (181) 2021-03-08
 (210) BAZ1115444A (220) 2011-03-08
 (151) 2013-05-10

(300) AU
 2010-12-08
 1398579

(732) **Dunhill Tobacco of London Limited
 Globe House, 4 Temple Place,
 London WC2R 2PG**

GB

(740) "ŽIVKO MIJATOVIĆ & PARTNERS" d.o.o.
 Sarajevo

(540)

**DUNHILL MASTER
 BLEND**

(511)

34

Cigarete; duhan; duhanski proizvodi.

(111) **BAZ1115445** (181) 2021-03-09
 (210) BAZ1115445A (220) 2011-03-09
 (151) 2013-04-25

(732) **E.I. du Pont de Nemours and
 Company**

**1007 Market Street, Wilmington, DE
 19898**

US

(740) PETOŠEVIĆ d.o.o

(540)

CYNTEL

(511)

05

Herbicidi.

(111) **BAZ1115447** (181) 2021-03-10
 (210) BAZ1115447A (220) 2011-03-10
 (151) 2013-05-31

(732) **SANOFI**
54 rue La Boétie, 75008 Paris
FR

(740) Dr DIANA PROTIC-TKALČIĆ

(540)

OMNIVIT

(511)

05

Farmaceutski proizvodi, dijetni dodaci, nutraceutski/nutricioni dodaci, za medicinsku i humanu upotrebu.

(111) **BAZ1115449** (181) 2021-03-10
 (210) BAZ1115449A (220) 2011-03-10
 (151) 2013-05-06

(732) **Acer Incorporated**
7F-5, No.369, Fuxing N. Rd.,
Songshan Dist., Taipei City 105

TW

(740) Dr DIANA PROTIC-TKALČIĆ

(540)



(531) 27.05;

(511)

09

Kompjuteri; desktop kompjuteri; notebook kompjuteri; netbook kompjuteri; serveri; memorije; memorijske kartice; monitori; DVD prepisivači; AC adapteri za upotrebu sa kompjuterima, notebook i netbook kompjuterima; baterije za upotrebu sa kompjuterima, notebook i netbook kompjuterima; pametni handheld uređaji; pametni telefoni; mobilni telefoni; električna oprema za TV; TV; televizije sa zaslonom od tečnog kristala; plazma televizije; projekcione TV; TVCR, uključujući video-kasetni rekorder u kombinaciji sa televizijom; DVD plejeri u kombinaciji sa televizijom; interna televizija (CCTV); TV daljinski upravljači; sklopovska oprema za kodiranje kablovske ili satelitske televizije za upotrebu sa televizijom; projektori.

(111) **BAZ1115450** (181) 2021-03-10
 (210) BAZ1115450A (220) 2011-03-10
 (151) 2013-05-30

(732) **Acer Incorporated**
7F-5, No.369, Fuxing N. Rd.,
Songshan Dist., Taipei City 105

TW

(740) Dr DIANA PROTIC-TKALČIĆ

(540)



(531) 27.05;

(511)

09

Kompjuteri; desktop kompjuteri; notebook kompjuteri; netbook kompjuteri; serveri; memorije; memorijske kartice; monitori; DVD prepisivači; AC adapteri za upotrebu sa kompjuterima, notebook i netbook kompjuterima; baterije za upotrebu sa kompjuterima, notebook i netbook kompjuterima; pametni handheld uređaji; pametni telefoni; mobilni telefoni; električna oprema za TV; TV; televizije sa zaslonom od tečnog kristala; plazma televizije; projekcione TV; TVCR, uključujući video-kasetni rekorder u kombinaciji sa televizijom; DVD plejeri u kombinaciji sa televizijom; interna televizija (CCTV); TV daljinski upravljači; sklopovska oprema za kodiranje kablovske ili satelitske televizije za upotrebu sa televizijom; projektori.

(111) **BAZ1115451** (181) 2021-03-10
 (210) BAZ1115451A (220) 2011-03-10

(151) 2013-05-20

(732) **ZADA pharmaceuticals d.o.o. Za proizvodnju i promet farmaceutskih proizvoda**

Bistarac Donji bb, 75300 Lukavac

BA

(740) "INTELBIRO" d.o.o.

(540)

MOXI

(511)

05

Farmaceutski i veterinarski proizvodi; higijenski proizvodi za upotrebu u medicini; dijetne tvari za medicinske potrebe, hrana za dojenčad; flasteri, materijal za previjanje; materijali za plombiranje zubi i za zubne otiske; dezinfekcijska sredstva; proizvodi za uništavanje životinjskih štetočina; fungicidi, herbicidi.

(111) **BAZ1115452** (181) 2021-03-11
 (210) BAZ1115452A (220) 2011-03-11
 (151) 2013-05-13

(732) **BELUPO** lijekovi i kozmetika d.d.
 Danica 5, 48000 Koprivnica
 HR

(740) "INTELBIRO" d.o.o.
 (540)

TOLDEX

(511)

05

Farmaceutski proizvodi.

(111) **BAZ1115453** (181) 2021-03-11
 (210) BAZ1115453A (220) 2011-03-11
 (151) 2013-05-17

(732) **Merck Sharp & Dohme Corp.**
 One Merck Drive, Whitehouse
 Station, New Jersey 08889

US

(740) "INTELBIRO" d.o.o.
 (540)

SILGARD

(511)

05

Farmaceutski preparati i pripravci za vakcine.

(111) **BAZ1115454** (181) 2021-03-15
 (210) BAZ1115454A (220) 2011-03-15
 (151) 2013-05-17

(732) **Društvo za trgovija, proizvodstvo, uslugi, špedicija, uvoz-izvoz PEKABESKO ad**

ul. Šuto Orizari bb, 1000 Skopje
 MK

(740) Dragan Mićunović

(591) crvena, plava, zelena, bijela

(540)



(531) 25.01; 26.04; 26.11; 27.05; 29.01;

(511)

29

Meso, delikatese.

(111) **BAZ1115455** (181) 2021-03-15
 (210) BAZ1115455A (220) 2011-03-15
 (151) 2013-05-17

(732) **Društvo za trgovija, proizvodstvo, uslugi, špedicija, uvoz-izvoz PEKABESKO ad**

ul. Šuto Orizari bb, 1000 Skopje
 MK

(740) Dragan Mićunović

(540)

FORTUNA

(511)

29

Meso, delikatese.

(111) **BAZ1115456** (181) 2021-03-16

(210) BAZ1115456A (220) 2011-03-16

(151) 2013-05-14

(732) **MARS, INCORPORATED**

**6885 Elm Street, McLean 22101-3883,
VA**

US

(740) Nedim Krilić

(540)

PAUSE LIKE YOU MEAN IT

(511)

29

Meso, riba, perad i divljač; mesni ekstrakti; konzervirano, sušeno i kuhano voće i povrće; jaja; želei, džemovi, kompoti; mlijeko i mliječni napici; mliječni proizvodi; proizvodi pripremljeni za konzumiranje a sačinjeni u osnovi od svih gore navedenih roba.

30

Kava i nadomjesci kave; čaj, kakao, čokolada za piće; šećer, riža, tapioka, sago; brašno i pripravci spravljeni od obrađenih žitarica; kruh, keksi, kolači, tijesto za kolače, čokolada i slatkiši; sladoled; led i razne vrste leda; med, sirup od melase; sol; senf; ocat, umaci; pesto; nadjevi; aromatične tvari i mirodije i sosovi (začini); proizvodi pripremljeni za konzumiranje a sačinjeni u osnovi od svih gore navedenih roba.

(111) **BAZ1115457** (181) 2021-03-16

(210) BAZ1115457A (220) 2011-03-16

(151) 2013-05-14

(732) **MARS, INCORPORATED**

**6885 Elm Street, McLean 22101-3883,
VA**

US

(740) Nedim Krilić

(540)

PAUZA PO TVOM!

(511)

29

Meso, riba, perad i divljač; mesni ekstrakti; konzervirano, sušeno i kuhano voće i povrće; jaja; želei, džemovi, kompoti; mlijeko i mliječni napici; mliječni proizvodi; proizvodi pripremljeni za konzumiranje a sačinjeni u osnovi od svih gore navedenih roba.

30

Kava i nadomjesci kave; čaj, kakao, čokolada za piće; šećer, riža, tapioka, sago; brašno i pripravci spravljeni od obrađenih žitarica; kruh, keksi, kolači, tijesto za kolače, čokolada i slatkiši; sladoled; led i razne vrste leda; med, sirup od melase; sol; senf; ocat, umaci; pesto; nadjevi; aromatične tvari i mirodije i sosovi (začini); proizvodi pripremljeni za konzumiranje a sačinjeni u osnovi od svih gore navedenih roba.

(111) **BAZ1115458** (181) 2021-03-16

(210) BAZ1115458A (220) 2011-03-16

(151) 2013-05-13

(732) **BELUPO lijekovi i kozmetika d.d.**

Danica 5, 48000 Koprivnica

HR

(740) "INTELBIRO" d.o.o.

(540)

GLIKA

(511)

05

Farmaceutski proizvodi.

(111) **BAZ1115459** (181) 2021-03-16

(210) BAZ1115459A (220) 2011-03-16

(151) 2013-05-13

(732) **Tovarna olja Gea d.d.**

**Trg svobode 3, 2310 Slovenska
Bistrica**

SI

(740) "INTELBIRO" d.o.o.

(540)

CEKIN

(531) 27.05;

(511)

29

Jestiva ulja.

(111) **BAZ1115460** (181) 2021-03-16
 (210) BAZ1115460A (220) 2011-03-16
 (151) 2013-05-13

(732) **Tovarna olja Gea d.d.**
Trg svobode 3, 2310 Slovenska
Bistrica
SI

(740) "INTELBIRO" d.o.o.
 (540)

CEKIN

(511)
29
 Jestiva ulja.

(111) **BAZ1115461** (181) 2021-03-16
 (210) BAZ1115461A (220) 2011-03-16
 (151) 2013-06-03

(732) **FONDACIJA SARAJEVO NAVIGATOR**
Sarajevo, ul. Hasana Brkića 45/1
BA

(740) NEMA ZASTUPNIKA
 (591) narandžasta, teget plava
 (540)



(531) 17.05; 27.03; 27.05; 29.01;
 (511)

16
 Papir, karton i proizvodi od tih materijala koji nisu obuhvaćeni drugim razredima; tiskarski proizvodi; proizvodi za uvezivanje knjiga; fotografije; pribor za pisanje; ljepila (ljepljive tvari za papirnate proizvode ili za kućanstvo); slikarski pribor; kistovi; pisači strojevi i uredski pribor (osim namještaja); oprema za nastavu i obuku (osim aparata); plastični materijali za ambalažu (koji nisu obuhvaćeni drugim razredima); tiskarska slova; klišeji.

35
 Oglašavanje i reklamiranje; vođenje komercijalnih poslova; komercijalna administracija; uredski poslovi.

41
 Obuka; stručno osposobljavanje; razonoda; sportske i kulturne djelatnosti.

(111) **BAZ1115463** (181) 2021-03-18
 (210) BAZ1115463A (220) 2011-03-18
 (151) 2013-05-17

(732) **Giga-Byte Technology Co., Ltd.**
No. 6, Bau Chiang Rd. Hsin-Tien,
Taipei 231
TW

(740) "INTELBIRO" d.o.o.
 (540)

Booktop

(511)
09
 Kompjuteri, laptop kompjuteri, periferna oprema za kompjutere.

35
 Usluge agencija za uvoz i izvoz, promicanje prodaje za treće osobe.

37
 Instalacija, održavanje i opravak kompjuterskog hardvera.

(111) **BAZ1115464** (181) 2021-03-18
 (210) BAZ1115464A (220) 2011-03-18
 (151) 2013-05-13

(300) EM
 2010-10-01
 009416281

(732) **DPD Dynamic Parcel Distribution GmbH & Co. KG**

Wailandtstrasse 1, D-63741,
Aschaffenburg

DE

(740) "INTELBIRO" d.o.o.
 (591) crvena, bijela, crna, roza
 (540)



(531) 01.05; 27.05; 29.01;

(511)

39

Prijevoz isprava, robe i poštanskih pošiljaka kopnenim, pomorskim i zračnim putem; pakiranje i skladištenje robe; informacije u vezi s prijevozom; usluge posredovanja u prijevozu; sakupljanje robe, proizvoda, paketa, pismovnih pošiljaka; skladištenje robe, proizvoda i poštanskih pošiljaka; istovar; informacije u svezi sa skladištenjem; ekspresne poštanske usluge; pomoć na području logistike; logističke usluge u sektoru prijevoza; preuzimanje, prijevoz i doprema robe, osobito isprava, paketa, poštanskih pošiljaka, pisama i paleta; najam prijevoznih sredstava; preuzimanje podataka o robi i otpremi; usluge praćenja, među kojima i elektroničko praćenje proizvoda i artikala, napose isprava, poštanskih pošiljaka, paketa, pisama i paleta (praćenje i pozicioniranje); najam skladišta; najam kontejnera za skladištenje; poštanske usluge, najam i ekspresni prijevoz; usluge pružanja pomoći na logističkom polju; skladištenje; pružanje informacija i podataka o bazama podataka i/ili o internetu u vezi s pismovnim i poštanskim pošiljkama, uslugama ekspresnog prijevoza, distribucijom novina i časopisa, slanjem i dopremom pošte, obradom i frankiranjem pošte; pakiranjem robe, napose pisama, paketa i pošiljaka; sakupljanje i zatvaranje proizvoda, napose pisama, paketa i pošiljaka.

(111) **BAZ1115465** (181) 2021-03-18

(210) BAZ1115465A (220) 2011-03-18

(151) 2013-05-17

(300)EM

2010-10-01

009416314

(732) **DPD Dynamic Parcel Distribution GmbH & Co. KG**

Wailandtstrasse 1, D-63741, Aschaffenburg

DE

(740) "INTELBIRO" d.o.o.

(591) crvena, bijela, crna, roza

(540)



(531) 01.05; 02.09; 27.05; 29.01;

(511)

39

Prijevoz isprava, robe i poštanskih pošiljaka kopnenim, pomorskim i zračnim putem; pakiranje i skladištenje robe; informacije u vezi s prijevozom; usluge posredovanja u prijevozu; sakupljanje robe, proizvoda, paketa, pismovnih pošiljaka; skladištenje robe, proizvoda i poštanskih pošiljaka; istovar; informacije u svezi sa skladištenjem; ekspresne poštanske usluge; pomoć na području logistike; logističke usluge u sektoru prijevoza; preuzimanje, prijevoz i doprema robe, osobito isprava, paketa, poštanskih pošiljaka, pisama i paleta; najam prijevoznih sredstava; preuzimanje podataka o robi i otpremi; usluge praćenja, među kojima i elektroničko praćenje proizvoda i artikala, napose isprava, poštanskih pošiljaka, paketa, pisama i paleta (praćenje i pozicioniranje); najam skladišta; najam kontejnera za skladištenje; poštanske usluge, najam i ekspresni prijevoz; usluge pružanja pomoći na logističkom polju; skladištenje; pružanje informacija i podataka o bazama podataka i/ili o internetu u vezi s pismovnim i poštanskim pošiljkama, uslugama ekspresnog prijevoza, distribucijom novina i časopisa, slanjem i dopremom pošte, obradom i frankiranjem pošte; pakiranjem robe, napose pisama, paketa i pošiljaka; sakupljanje i zatvaranje proizvoda, napose pisama, paketa i pošiljaka.

(111) **BAZ1115466** (181) 2021-03-18

(210) BAZ1115466A (220) 2011-03-18

(151) 2013-05-10

(300) EM

2010-09-17

009382847

(732) **Reckitt Benckiser N.V.**

Siriusdreef 14, 2132 WT Hoofddorp NL

(740) "ŽIVKO MIJATOVIĆ & PARTNERS" d.o.o. Sarajevo

(540)



(531) 01.15; 09.03; 26.03; 27.05;

(511)

03

Preparati za bijeljenje i ostale tvari za pranje rublja; deterdženti; sapuni; štirak za rublje; plavilo za rublje; proizvodi za rublje; proizvodi za rublje za kemijsko čišćenje; proizvodi za čišćenje tepiha; šamponi; proizvodi za uklanjanje vapna i kamenca za kućansku upotrebu; omekšivači tkanina, dodaci za rublje; proizvodi za otklanjanje mrlja.

(111) **BAZ1115467** (181) 2021-03-18

(210) BAZ1115467A (220) 2011-03-18

(151) 2013-05-10

(300) EM

2010-09-17

009382731

(732) **Reckitt Benckiser N.V.**

Siriusdreef 14, 2132 WT Hoofddorp

NL

(740) "ŽIVKO MIJATOVIĆ & PARTNERS" d.o.o.

Sarajevo

(591) bijela, nijanse plave, roza

(540)



(531) 01.15; 26.03; 27.05; 29.01;

(511)

03

Preparati za bijeljenje i ostale tvari za pranje rublja; deterdženti; sapuni; štirak za rublje; plavilo za rublje; proizvodi za rublje; proizvodi za rublje za kemijsko čišćenje; proizvodi za čišćenje tepiha; šamponi; proizvodi za uklanjanje vapna i kamenca za kućansku upotrebu; omekšivači tkanina, dodaci za rublje; proizvodi za otklanjanje mrlja.

(111) **BAZ1115468** (181) 2021-03-18

(210) BAZ1115468A (220) 2011-03-18

(151) 2013-05-17

(732) **Japan Tobacco Inc.**

2-2-1 Toranomon, Minato-ku, Tokyo

JP

(740) PETOŠEVIĆ d.o.o

(540)



(531) 03.07; 05.03; 26.11; 27.05; 27.07;

(511)

34

Cigarete, sirovi i prerađeni duhan, pribor za pušače i šibice.

(111) **BAZ1115469** (181) 2021-03-18

(210) BAZ1115469A (220) 2011-03-18

(151) 2013-05-17

(732) **GENERAL MOTORS LLC a limited liability company organized and existing under the laws of the State of Delaware**

300 Renaissance Center, City of Detroit, State of Michigan 48265-3000 US

(740) Dragan Mićunović

(540)

CHEVROLET TRACKER

(511)

12

Motorna vozila i dijelovi za njih (izuzev uređaja protiv krađe vozila).

(111) **BAZ1115471** (181) 2021-03-18
 (210) BAZ1115471A (220) 2011-03-18
 (151) 2013-05-29

(732) **Društvo za proizvodnju
 farmaceutskih proizvoda
 PHARMANOVA d.o.o.**

**Industrijska 8, 11500 Obrenovac
 RS**

(740) Dr DIANA PROTIĆ-TKALČIĆ

(540)

ALEFOSS

(511)

05

Farmaceutski preparati.

(111) **BAZ1115472** (181) 2021-03-18
 (210) BAZ1115472A (220) 2011-03-18
 (151) 2013-05-29

(732) **Društvo za proizvodnju
 farmaceutskih proizvoda
 PHARMANOVA d.o.o.**

**Industrijska 8, 11500 Obrenovac
 RS**

(740) Dr DIANA PROTIĆ-TKALČIĆ

(540)

Meloxan

(511)

05

Farmaceutski preparati.

(111) **BAZ1115474** (181) 2021-03-18
 (210) BAZ1115474A (220) 2011-03-18
 (151) 2013-05-13

(300) SG
 2011-01-03
 T11/00009E

(732) **STARBUCKS CORPORATION koja
 posluje kao STARBUCKS COFFEE
 COMPANY**

**2401 Utah Avenue South, Seattle,
 Washington 98134**

US

(740) Nedim Krilić

(540)



(531) 01.01; 01.15; 02.03; ; 03.09; 24.09; 25.01;
 26.01;

(511)

30

Mljevena kava i kava u zrnu; kakao, čaj (biljni i ne-biljni), napitci od kave, čaja, kakaa i espresso kave i napitci pripremljeni na bazi kave i/ili espressa, napitci pripremljeni na bazi čaja, čokolade u prahu i vanilije; umaci za dodatak napitcima; čokoladni sirup, aromatizirani sirupi za dodatak napitcima; pečeni proizvodi uključujući muffine, pečene pogačice, kekse, kolačiće, kolače i kruh, sendviči, mješavina zobenih pahuljica (granola), gotova kava, gotovi čaj, sladoled i smrznute slastice; čokolada, bomboni i slatkiši.

35

Komercijalna administracija; vođenje komercijalnih poslova; franšizing, naime stavljanje na raspolaganje tehničke pomoći u osnivanju i/ili vođenju restorana, cafea, kavana i snek-barova; usluge prodaje za slijedeće: kava, čaj, kakao, pakirane i pripremljene hrane, električnih uređaja, neelektričnih uređaja, kućanskih proizvoda, kuhinjskih proizvoda, satovi, džepni ili ručni satovi, kuhinjski tajmeri, štoperice; nakit; knjige, glazbene snimke, podlošci za miševе, lisnice, preklopni novčanici, "tote" torbe, novčanici, torbe za isprave, torbe za knjige, ručni kovčez i kišobrani, sve od materijala, plastike ili kože, kožni privjesci za ključeve, odjeća, kape i šeširi, igračke, uključujući medvjediće, punjene igračke, igračke od pliša, lutke i dodaci za iste, božićni ukrasi; usluge distributerske veletrgovine, veletrgovinske

prodavaonice i usluge veletrgovinskog naručivanja sve za slijedeće: kava, čaj, kakao, pakirane i pripremljene hrane, električnih uređaja, neelektričnih uređaja, kućanskih proizvoda, kuhinjskih proizvoda, satovi, džepni ili ručni satovi, kuhinjski tajmeri, štoperice; nakit; knjige, glazbene snimke, podlošci za miševе, lisnice, preklopni novčanici, "tote" torbe, novčanici, torbe za isprave, torbe za knjige, ručni kovčezi i kišobrani, sve od materijala, plastike ili kože, kožni privjesci za ključeve, odjeća, kape i šeširi, igračke, uključujući medvjediće, punjene igračke, igračke od pliša, lutke i dodaci za iste, božićni ukrasi; usluge prodaje poštom i usluge prodaje preko kataloga, usluge kompjuteriziranog on-line naručivanja, usluge kompjuterizirane on-line prodaje, usluge on-line naručivanja i usluge on-line trgovine sve za slijedeće: kava, čaj, kakao, pakirane i pripremljene hrane, električnih uređaja, neelektričnih uređaja, kućanskih proizvoda, kuhinjskih proizvoda, satovi, džepni ili ručni satovi, kuhinjski tajmeri, štoperice; nakit; knjige, glazbene snimke, podlošci za miševе, lisnice, preklopni novčanici, "tote" torbe, novčanici, torbe za isprave, torbe za knjige, ručni kovčezi i kišobrani, sve od materijala, plastike ili kože, kožni privjesci za ključeve, odjeća, kape i šeširi, igračke, uključujući medvjediće, punjene igračke, igračke od pliša, lutke i dodaci za iste, božićni ukrasi; usluge kompjuteriziranog on-line poklon registra i naručivanja.

43

Usluge restorana, cafea, kafeterija, snek-barova, coffee-barova i kavana, restoran s mogućnošću iznošenja pripremljenih obroka i usluge restorana "za van"; usluge gostioničara; usluge opskrbe kavom za urede; usluge naručivanja pripremljene hrane, priprema hrane; priprema i prodaja hrane i napitaka za van.

(111) **BAZ1115475** (181) 2021-03-21

(210) BAZ1115475A (220) 2011-03-21

(151) 2013-05-17

(732) **VULCABRAS AZALEIA - RS,
CALÇADOS E ARTIGOS
ESPORTIVOS S.A.****Rua Dr. Legendre, 34, Parobe, Rio
Grande do Soul, Brazil, 95630-000****BR**(740) "ŽIVKO MIJATOVIĆ & PARTNERS" d.o.o.
Sarajevo

(540)

OLK

(511)

25

Odjeća, obuća i pokrivala za glavu.

(111) **BAZ1115478** (181) 2021-03-21

(210) BAZ1115478A (220) 2011-03-21

(151) 2013-05-28

(300) CA

2010-09-22

1,496,854

(732) **Research In Motion Limited
295 Phillip Street, Waterloo, Ontario,
Canada N2L 3W8****CA**

(740) PETOŠEVIĆ d.o.o

(540)

**BLACKBERRY
PLAYBOOK**

(511)

06

Privjesci za ključeve; ne-električni kablovi i žice od običnih metala; sitni metalni proizvodi; proizvodi od običnih metala koji nisu obuhvaćeni drugim klasama.

09

Znanstveni, nautički, geodetski, fotografski, kinematografski i optički aparati i instrumenti kao i aparati i instrumenti za vaganje, mjerenje, signalizaciju, kontrolu (inspekciju), za pomoć (spašavanje) i za obuku; aparati za snimanje, prijenos, reprodukciju podataka, zvuka i slika; magnetni nosači podataka, diskovi za snimanje; mašine za računanje, oprema za obradu podataka, računari; računalni softver; bežične ručne jedinice i uređaji, a naročito personalni digitalni asistenti (PDA uređaji), bežični telefoni, mobilni telefoni, mobiteli, smart telefoni, video telefoni, ručni uređaji, mobilni slate i tablet računari za sinhronizaciju, prijenos, snimanje, pohranu i manipulaciju podataka i/ili glasa; pribor za bežične ručne jedinice i uređaje za sinhronizaciju, prijenos, snimanje, pohranu i manipulaciju podataka i/ili glasa, a naročito baterije, poklopci za baterijske utore, pribor za automobil, punjači i postolja za punjenje, slušalice sa mikrofonom, slušalice, radio ili telefonske slušalice (bubice), mikrofoni, adapteri, stolni stalci, stalci za spajanje, tastature, kablovi za povezivanje s računarom, futrole, torbice, zaštitne korice i zaštitne futrole; računalni komunikacijski softver za sinhronizaciju, prijenos, snimanje, pohranu i manipulaciju podacima i/ili glasom; računalni softver koji omogućava sinhronizaciju i prijenos informacija o mapama, navigaciji, saobraćaju, vremenskim prilikama i informacijama od interesa na bežične ručne jedinice i uređaje a naročito personalne digitalne asistente (PDA uređaje), bežične telefone, mobilne telefone, mobitele, smart telefone, video telefone, ručne uređaje, mobilne slate i tablet računare; računalni softver koji omogućava pristup on-line bazama podataka.

11

Uređaji za rasvjetu.

14

Ukrasne igle, značke, igle za kravatu, značke i igle svih vrsta.

16

Tiskarski proizvodi; uredski materijal; nemagnetne kodirane prethodno plaćene kartice za kupovinu i poklon kartice; ljepila.

18

Koža, imitacije kože, proizvodi od tih materijala koji nisu obuhvaćeni drugim klasama; kišobrani, suncobrani.

20

Okviri; proizvodi koji nisu obuhvaćeni drugim klasama, od drva, pluta, trske, šiblja, rožine, kosti, bjelokosti, usovine, kornjačevine, ambre, sedefa, morske zgure (stive); nadomjesci svih tih materijala ili plastični proizvodi.

21

Šolje.

25

Odjeća, obuća, pokrivala za glavu.

28

Igre i igračke; gimnastički i sportski predmeti koji nisu obuhvaćeni drugim razredima; ukrasi za božićna drvca.

35

Usluge oglašavanja i reklamiranja; usluge on-line maloprodajnih prodavnica; pružanje poslovnih informacija; marketinške usluge.

36

Usluge omogućavanja on-line plaćanja.

37

Usluge opravke i instalacije.

38

Telekomunikacije; pružanje pristupa Internetu; pružanje pristupa elektronskim bazama podataka, pružanje pristupa GPS (globalnom sustavu pozicioniranja) navigacijskim uslugama; pružanje usluga povezivanja i pristupa elektronskim komunikacijskim mrežama, za odašiljanje ili prijem audio, video ili multimedijalnog sadržaja; pružanje usluga povezivanja i pristupa elektronskim komunikacijskim mrežama za odašiljanje ili prijem računalnog softvera i aplikacija; usluge web-castinga; usluge elektronske pošte; dostavljanje poruka putem elektronskog prijenosa (elektronske transmisije); usluge bežičnog slanja podataka putem poruka, a naročito usluge koje omogućuju korisnicima da šalju i/ili primaju poruke putem bežičnih mreža za slanje podataka; usluge jednosmjernog i dvosmjernog pozivanja (paging); usluge odašiljanja i prijema glasovnih komunikacija; elektronsko odašiljanje računalnog softvera i aplikacija putem interneta i drugih računalnih i elektroničkih komunikacijskih mreža i bežičnih uređaja; radiotelevizijsko emitiranje; emitiranje i prijenos radio programa; emitiranje i prijenos strimovanog digitalnog audio i video sadržaja i digitalnog audio i video sadržaja koji se može preuzimati putem računala i drugih komunikacijskih mreža; savjetovanje u vezi telekomunikacija, a naročito pružanje informacija trećim licima kako bi im se pomoglo u razvoju i integrisanju jednosmjernog i dvosmjernog bežičnog pristupa podacima, uključujući poslovne i privatne podatke

i/ili glasovnu komunikaciju.

39

Pružanje GPS (globalni sustav pozicioniranja) usluga; usluge prijenosa informacija o mapama, navigaciji, saobraćaju, vremenu i informacija od interesa telekomunikacijskim mrežama, mobilnim telefonima, smart telefonima, elektroničkim ručnim uređajima i navigacijskim uređajima.

41

Obuka; stručno osposobljavanje; razonoda; sportske i kulturne djelatnosti; informacije vezane za navedeno; izdavaštvo; organiziranje igara; usluge obuke i stručnog osposobljavanja, naročito, nastava, seminari i konferencije radi pružanja informacija trećim licima u svrhu pomaganja pri korištenju, razvoju i podršci bežičnih uređaja za povezivanje, te odgovarajućeg bežičnog povezivanja i računarskog komunikacijskog softvera.

42

Znanstvene i tehnološke usluge kao i pripadajuće usluge istraživanja i koncepcije; usluge industrijskih analiza i istraživanja; koncepcija i razvoj računala i računalnih programa /softvera/; pružanje usluge SAAS (softver kao usluga); pružanje usluga programa za pretraživanje za pribavljanje podataka putem komunikacijskih mreža; internet usluge; pretraživanje, pregledavanje i dobavljanje informacija, stranica, i drugih resursa koji se nalaze na globalnim računalnim mrežama i drugim komunikacijskim mrežama za treća lica; usluge savjetodavne i tehničke podrške u vezi sa računalnim hardverom i softverom, telekomunikacijama i uslugama GPS-a (globalnog sustava pozicioniranja); pružanje on-line sadržaja putem globalne računalne mreže i drugih računalnih i elektroničkih komunikacijskih mreža, kako bi omogućili korisnicima da programiraju audio, video, filmski, tekstualni i drugi multimedijalni sadržaj; usluge tehničke podrške, naročito, ažuriranje i održavanje računalnog softvera i programi za rješavanje problema i dijagnostiku, i rješavanje problema sa uređajima za bežično spajanje i problema u vezi sa računalnim softverom i hardverom; obezbjeđivanje informacija o vremenu putem telekomunikacijskih mreža, mobilnih telefona, telefona, smart telefona, elektroničkih ručnih uređaja i navigacijskih uređaja.

45

Licenciranje računalnih programa – softvera.

(111) **BAZ1115479** (181) 2021-03-21

(210) BAZ1115479A (220) 2011-03-21

(151) 2013-05-28

(300) CA

2010-09-22

1,496,855

(732) **Research In Motion Limited**
295 Phillip Street, Waterloo, Ontario,
Canada N2L 3W8

CA

(740) PETOŠEVIĆ d.o.o

(540)

PLAYBOOK

(511)

06

Privjesci za ključeve; ne-električni kablovi i žice od običnih metala; sitni metalni proizvodi; proizvodi od običnih metala koji nisu obuhvaćeni drugim klasama.

09

Znanstveni, nautički, geodetski, fotografski, kinematografski i optički aparati i instrumenti kao i aparati i instrumenti za vaganje, mjerenje, signalizaciju, kontrolu (inspekciju), za pomoć (spašavanje) i za obuku; aparati za snimanje, prijenos, reprodukciju podataka, zvuka i slika; magnetni nosači podataka, diskovi za snimanje; mašine za računanje, oprema za obradu podataka, računari; računalni softver; bežične ručne jedinice i uređaji, a naročito personalni digitalni asistenti (PDA uređaji), bežični telefoni, mobilni telefoni, mobiteli, smart telefoni, video telefoni, ručni uređaji, mobilni slate i tablet računari za sinhronizaciju, prijenos, snimanje, pohranu i manipulaciju podataka i/ili glasa; pribor za bežične ručne jedinice i uređaje za sinhronizaciju, prijenos, snimanje, pohranu i manipulaciju podataka i/ili glasa, a naročito baterije, poklopci za baterijske otore, pribor za automobile, punjači i postolja za punjenje, slušalice sa mikrofonom, slušalice, radio ili telefonske slušalice (bubice), mikrofoni, adapteri, stolni stalci, stalci za spajanje, tastature, kablovi za povezivanje s računarom, futrole, torbice, zaštitne korice i zaštitne futrole; računalni komunikacijski softver za sinhronizaciju, prijenos, snimanje, pohranu i manipulaciju podacima i/ili glasom; računalni softver koji omogućava sinhronizaciju i prijenos informacija o mapama, navigaciji, saobraćaju, vremenskim prilikama i informacijama od interesa na bežične ručne jedinice i uređaje a naročito personalne digitalne asistente (PDA uređaje), bežične telefone, mobilne telefone, mobitele, smart telefone, video telefone, ručne uređaje, mobilne slate i tablet računare; računalni softver koji omogućava pristup on-line bazama podataka.

11

Uređaji za rasvjetu.

14

Ukrasne igle, značke, igle za kravatu, značke i igle svih vrsta.

16

Tiskarski proizvodi; uredski materijal; nemagnetne kodirane prethodno plaćene kartice za kupovinu i poklon kartice; ljepila.

18

Koža i imitacije kože, i proizvodi od tih materijala koji nisu obuhvaćeni drugim klasama; kišobrani, suncobrani.

20

Okviri; proizvodi koji nisu obuhvaćeni drugim klasama, od drva, pluta, trske, šiblja, rožine, kosti, bjelokosti, usovine, kornjačevine, ambre, sedefa, morske zgure (stive) i nadomjesci svih tih materijala ili plastični proizvodi.

21

Šolje.

25

Odjeća, obuća, pokrivala za glavu.

28

Igre i igračke; gimnastički i sportski predmeti koji nisu obuhvaćeni drugim razredima; ukrasi za božićna drvca.

35

Usluge oglašavanja i reklamiranja; usluge on-line maloprodajnih prodavnica; pružanje poslovnih informacija; marketinške usluge.

36

Usluge omogućavanja on-line plaćanja.

37

Usluge opravke i instalacije.

38

Telekomunikacije; pružanje pristupa Internetu; pružanje pristupa elektronskim bazama podataka, pružanje pristupa GPS (globalnom sustavu pozicioniranja) navigacijskim uslugama; pružanje usluga povezivanja i pristupa elektronskim komunikacijskim mrežama, za odašiljanje ili prijem audio, video ili multimedijalnog sadržaja; pružanje usluga povezivanja i pristupa elektronskim komunikacijskim mrežama za odašiljanje ili prijem računalnog softvera i aplikacija; usluge web-castinga; usluge elektronske pošte; dostavljanje poruka putem elektronskog prijenosa (elektronske transmisije); usluge bežičnog slanja podataka putem poruka, a naročito usluge koje omogućuju korisnicima da šalju i/ili primaju poruke putem bežičnih mreža za slanje podataka; usluge jednosmjernog i dvosmjernog pozivanja (paging); usluge odašiljanja i prijema glasovnih komunikacija; elektronsko odašiljanje računalnog softvera i aplikacija putem interneta i drugih računalnih i elektroničkih komunikacijskih mreža i bežičnih uređaja; radiotelevizijsko emitiranje; emitiranje i prijenos radio programa; emitiranje i prijenos strimovanog digitalnog audio i video sadržaja i digitalnog audio i video sadržaja koji se može preuzimati putem računala i drugih komunikacijskih mreža; savjetovanje u vezi telekomunikacija, a naročito pružanje informacija trećim licima kako bi im se pomoglo u razvoju i integrisanju jednosmjernog i dvosmjernog bežičnog pristupa podacima, uključujući poslovne i privatne podatke i/ili glasovnu komunikaciju.

39

Pružanje GPS (globalni sustav pozicioniranja) usluga; usluge prijenosa informacija o mapama, navigaciji, saobraćaju,

vremenu i informacija od interesa telekomunikacijskim mrežama, mobilnim telefonima, telefonima, smart telefonima, elektroničkim ručnim uređajima i navigacijskim uređajima.

41

Obuka; stručno osposobljavanje; razonoda; sportske i kulturne djelatnosti; informacije vezane za navedeno; izdavaštvo; organiziranje igara; usluge obuke i stručnog osposobljavanja, naročito, nastava, seminari i konferencije radi pružanja informacija trećim licima u svrhu pomaganja pri korištenju, razvoju i podršci bežičnih uređaja za povezivanje, te odgovarajućeg bežičnog povezivanja i računarskog komunikacijskog softvera.

42

Znanstvene i tehnološke usluge kao i pripadajuće usluge istraživanja i koncepcije; usluge industrijskih analiza i istraživanja; koncepcija i razvoj računala i računalnih programa /softvera/; pružanje usluge SAAS (softver kao usluga); pružanje usluga programa za pretraživanje za pribavljanje podataka putem komunikacijskih mreža; internet usluge; pretraživanje, pregledavanje i dobavljanje informacija, stranica, i drugih resursa koji se nalaze na globalnim računalnim mrežama i drugim komunikacijskim mrežama za treća lica; usluge savjetodavne i tehničke podrške u vezi sa računalnim hardverom i softverom, telekomunikacijama i uslugama GPS-a (globalnog sustava pozicioniranja); pružanje on-line sadržaja putem globalne računalne mreže i drugih računalnih i elektroničkih komunikacijskih mreža, kako bi omogućili korisnicima da programiraju audio, video, filmski, tekstualni i drugi multimedijalni sadržaj; usluge tehničke podrške, naročito, ažuriranje i održavanje računalnog softvera i programi za rješavanje problema i dijagnostiku, i rješavanje problema sa uređajima za bežično spajanje i problema u vezi sa računalnim softverom i hardverom; obezbjeđivanje informacija o vremenu putem telekomunikacijskih mreža, mobilnih telefona, telefona, smart telefona, elektroničkih ručnih uređaja i navigacijskih uređaja.

45

Licenciranje računalnih programa – softvera.

(111) **BAZ1115480** (181) 2021-03-21

(210) BAZ1115480A (220) 2011-03-21

(151) 2013-05-28

(732) **MSD International Holdings GmbH**
Weystrasse 20, CH-6000 Lucerne 6
CH

(740) PETOŠEVIĆ d.o.o

(540)

ELOSALIC

(511)

05

Farmaceutski preparati.

(111) **BAZ1115481** (181) 2021-03-23

(210) BAZ1115481A (220) 2011-03-23

(151) 2013-06-07

(732) **VASCONCELOS & GONÇALVES, S.A.**

Rua da Cintura do Porto, Prédio B,
1º C, 1950-323 Marvila

PT

(740) "ŽIVKO MIJATOVIĆ & PARTNERS" d.o.o.
Sarajevo

(540)



GIOVANNI GALLI

(531) 03.07; 26.01; 27.05;

(511)

03

Preparati za bijeljenje i ostale tvari za pranje; preparati za čišćenje, poliranje, odmaščivanje i struganje; sapuni; parfimerijski proizvodi, eterična ulja, kozmetički proizvodi, losioni za kosu; proizvodi za njegu zubi.

14

Plemeniti metali I njihove legure I proizvodi od tih metala ili obloženi tim metalima, koji nisu obuhvaćeni drugim razredima; pravi I lazni nakit, bizuterija, drago kamenje; manžete; urarski I kronometarski instrumenti.

18

Životinjske kože; bičevi i sedlarsko remenarski proizvodi; kišobrani, suncobrani i štapovi; koža, imitacija kože, proizvodi od tih materijala koji nisu obuhvaćeni drugim razredima; kovčezi i torbe.

25

Odjeća, obuća, pokrivala za glavu.

(111) **BAZ1115482** (181) 2021-03-23
 (210) BAZ1115482A (220) 2011-03-23
 (151) 2013-06-07

(732) **Sanyo Special Steel Co., Ltd.**
3007 Aza Ichimonji, Nakashima,
Shikama-ku, Himeji-shi, Hyogo

JP

(740) "ŽIVKO MIJATOVIĆ & PARTNERS" d.o.o.
 Sarajevo

(540)

Sanyo Special Steel

(511)

06

Legure običnih metala; metali protiv trenja; loptice od čelika; vijci od metala; vezivni vijak od metala za kablove; vezovi od metala; kante od metala; različiti oblici valjanog željeza kao i lijevci i kalupi za valjanje željeza (metalurgija); vijci sa zatvaranjem; lijevani čelik; metalokeramika; hladni kalupi (ljevaonica); obični metali u obliku ploha, šipki, poluga i/ili klada; obični metali u obliku praha, tuba i/ili cijevi; šipke od metala; neobradjeno ili polu obradeno željezo; željezne žice; metalni bravarski proizvodi; razvodne cijevi od metala za cjevovode; metalne legure za daljnju proizvodnju; metalni predmeti, posebno, opruge, koturi, matice, podlošci; okrugle pločice i diskovi od metala; nikal; cijevi za dovodne kanale (od metala); rascjepke; klinovi za točkove, etc.; klinovi (željezarija); cijevi od metala; cijevi od metala za uređaje centralnog grijanja; bandere od metala; ringovi od metala; šipke od metala; šipke od metala za lemljenje i varenje; vijci od metala; plohe i ploče od metala; lem od srebra; naglavci (metalni predmeti); metalne žice za lemljenje; legure od čelika; čelik u obliku ploha, šipki, praha, poluga i/ili klada; čelične cijevi; čelične tube; čelična žica; legura bakra i cinka (tombac); tube od metala; podlošci od metala; vodovodne cijevi od metala; žice od običnog metala; legure žice od običnog metala (osim žice za fitilj); umjetnička djela od običnog metala.

(111) **BAZ1115483** (181) 2021-03-24
 (210) BAZ1115483A (220) 2011-03-24
 (151) 2013-05-10

(732) **GENERAL MOTORS LLC**
300 Renaissance Center, City of
Detroit, State of Michigan 48265-3000

US

(740) "ŽIVKO MIJATOVIĆ & PARTNERS" d.o.o.
 Sarajevo

(540)

CHEVROLET TRAX

(511)

12

Motorna vozila i dijelovi istih (osim protuprovalnih uređaja za vozila).

(111) **BAZ1115484** (181) 2021-03-24
 (210) BAZ1115484A (220) 2011-03-24
 (151) 2013-05-28

(732) **ROSEFIELD LUXEMBOURG, SA**
412 F, Route D'esch, L-1471
Luxembourg

LU

(740) "Linea Sušić" d.o.o.

(540)

PARFOIS

(511)

03

Kozmetički proizvodi.

14

Pravi i lažni nakit, drago kamenje, plemeniti metali i njihove legure.

18

Kožne torbe za putovanja, kožne aktovke, kovčezi, putne torbe, ručne torbe, ruksaci, torbe za namirnice, torbe za kampere i/ili za planinare, torbe za plažu.

25

Odjeća, obuća, pokrivala za glavu.

(111) **BAZ1115486** (181) 2021-03-25
 (210) BAZ1115486A (220) 2011-03-25
 (151) 2013-05-30

(732) **Abbott Laboratories**
Abbott Park, Illinois 60064
US

(740) "ŽIVKO MIJATOVIĆ & PARTNERS" d.o.o.
 Sarajevo

(540)

CELL-DYN

(511)

05

Farmaceutski preparati; reagensi za medicinsku dijagnostiku; dijagnostički preparati za kliničku i medicinsku laboratorijsku upotrebu.

10

Kirurški i medicinski aparati i instrumenti; aparati i instrumenti za medicinsku dijagnostiku.

(111) **BAZ1115487** (181) 2021-03-25
 (210) BAZ1115487A (220) 2011-03-25
 (151) 2013-05-28

(732) **INA - industrija nafte d.d.**
Avenija V. Holjevca 10, 10000 Zagreb
HR

(740) "INTELBIRO" d.o.o.

(540)

INA MILLENNIUM

(511)

04

Industrijska ulja i masti; sredstva za podmazivanje; proizvodi za upijanje, vlaženje i vezanje prašine; goriva (uključujući benzin za motore) i rasvjetne tvari.

(111) **BAZ1115488** (181) 2021-03-25
 (210) BAZ1115488A (220) 2011-03-25
 (151) 2013-05-28

(732) **INA - INDUSTRIJA NAFTE d.d.**
Avenija V. Holjevca 10, 10000 Zagreb
HR

(740) "INTELBIRO" d.o.o.

(540)

INA DELTA

(511)

04

Ulje za motore.

(111) **BAZ1115489** (181) 2021-03-25
 (210) BAZ1115489A (220) 2011-03-25
 (151) 2013-05-28

(732) **INA - INDUSTRIJA NAFTE d.d.**
Avenija V. Holjevca 10, 10000 Zagreb
HR

(740) "INTELBIRO" d.o.o.

(540)

INA TURBO

(511)

04

Industrijska ulja i masti; sredstva za podmazivanje; proizvodi za upijanje, vlaženje i vezanje prašine; goriva (uključujući benzin za motore) i rasvjetne tvari.

(111) **BAZ1115490** (181) 2021-03-25
 (210) BAZ1115490A (220) 2011-03-25
 (151) 2013-05-28

(732) **INA - industrija nafte d.d.**
Avenija V. Holjevca 10, 10000 Zagreb
HR

(740) "INTELBIRO" d.o.o.

(540)

INA SUPER

(511)

04

Industrijska ulja i masti; sredstva za podmazivanje; proizvodi za upijanje, vlaženje i vezanje prašine; goriva (uključujući benzin za motore) i rasvjetne tvari.

(111) **BAZ1115491** (181) 2021-03-25
 (210) BAZ1115491A (220) 2011-03-25
 (151) 2013-05-28

(732) **MARBO PRODUCT d.o.o.**
Đorđa Stanojevića 14, 11000
Beograd

RS

(740) PETOŠEVIĆ d.o.o
 (540)

KOJI JE TVOJ CHIPSY UKUS

(511)

29

Grickalice, naročito čips.

30

Čips napravljen od ili sa ukusom kakaa, šećera, riže, žitarica, kukuruza, soli, senfa, sirceta, (umaka) začina, mirođija.

(111) **BAZ1115493** (181) 2021-03-28
 (210) BAZ1115493A (220) 2011-03-28
 (151) 2013-06-12

(732) **Development studio d.o.o. Sarajevo**
Trampina 2/II, 71000 Sarajevo
BA

(740) BRANKO V. MARIĆ

(591) crna, bijela, nijanse zelene, nijanse narandžaste, nijanse plave

(540)



Posao.ba

(531) 24.01; 26.03; 27.05; 29.01;

(511)

35

Oglašavanje; vođenje poslova; poslovno upravljanje; kancelarijski poslovi.

41

Obrazovne usluge; pripremanje obuke; razonoda; sportske i kulturne aktivnosti.

42

Naučne i tehnološke usluge i istraživanje i projektovanje u vezi navedenih usluga; usluge industrijske analize i istraživanja; projektovanje i razvoj kompjuterskog hardvera i softvera.

(111) **BAZ1115496** (181) 2021-03-29

(210) BAZ1115496A (220) 2011-03-29

(151) 2013-05-17

(732) **Diageo Brands B.V.**
Molenwerf 10-12, 1014 BG
Amsterdam

NL

(740) PETOŠEVIĆ d.o.o

(540)

GOLD LABEL RESERVE

(511)

33

Alkoholna pića (osim piva).

(111) **BAZ1115497** (181) 2021-03-30
 (210) BAZ1115497A (220) 2011-03-30
 (151) 2013-05-29

(732) **The Procter & Gamble Company**

**One Procter & Gamble Plaza,
 Cincinnati, Ohio 45202**

US

(740) Dr DIANA PROTIC-TKALČIĆ

(540)



(531) 01.13;

(511)

03

Preparati za pranje i bijeljenje i ostale tvari za pranje rublja, preparati za čišćenje, poliranje, odmaščivanje i struganje, sapuni, preparati za pranje, čišćenje, poliranje i postizanje sjaja posuđa i pribora za jelo.

(111) **BAZ1115498** (181) 2021-03-30

(210) BAZ1115498A (220) 2011-03-30

(151) 2013-06-12

(732) **ZADA pharmaceuticals d.o.o. Za
 proizvodnju i promet farmaceutskih
 proizvoda**

Bistarac Donji bb, 75300 Lukavac

BA

(740) "INTELBIRO" d.o.o.

(540)

ANAXAL

(511)

05

Farmaceutski i veterinarski proizvodi; higijenski proizvodi za upotrebu u medicini; dijetne tvari za medicinske potrebe, hrana za dojenčad; flasteri, materijal za previjanje; materijali za plombiranje zubi i za zubne otiske; dezinfekcijska sredstva; proizvodi za uništavanje životinjskih štetočina; fungicidi, herbicidi.

(111) **BAZ1115499** (181) 2021-03-31

(210) BAZ1115499A (220) 2011-03-31

(151) 2013-06-12

(732) **BAUSCH & LOMB INCORPORATED**

**One Bausch & Lomb Place,
 Rochester, New York 14604**

US

(740) "ŽIVKO MIJATOVIĆ & PARTNERS" d.o.o.
 Sarajevo

(540)

BAUSCH + LOMB

(511)

05

Farmaceutski preparati; dezinfekcijska sredstva; oftamološki farmaceutski preparati; vitamini i mineralni dodaci; otopine za kontaktne leće; očne kapi.

09

Znanstveni, fotografski, optički i aparati i instrumenti za mjerenje; okulari; optičke leće; naočale; kontaktne leće; spremnici za kontaktne leće; kompjutorski softver za upotrebu u polju njege očiju, zdravlja oka i oftamologije; dijagnostički aparati, koji nisu za medicinsku upotrebu.

10

Kirurški i medicinski aparati i instrumenti; umjetne oči i zubi; oftamološki, očni i implantanti vezani za oči, kao i aparati i instrumenti; intraokularne leće; unosivači intraokularnih leća; implantanti intraokularnih leća; intraokularni implantanti; držači za intraokularne leće; leće za kiruršku implantaciju; intraokularne proteze za kiruršku implantaciju; medicinski, kirurški i mikrokirurški aparati, instrumentacija i uređaji za upotrebu u oftamološkim, očnim i procedurama vezanim uz oči; oftamološki, očni, i kirurški instrumenti, aparati i uređaji vezani za oči; medicinski i kirurški aparati, instrumenti, i uređaji korišteni u dijagnosticiranju stanja oka i izvodjenju oftamoloških, očnih i kirurških procedura vezanih za oči, i sastavni dijelovi istih; kirurški aparati, instrumenti i uređaji korišteni za injektiranje intraokularnih leća; medicinski, kirurški, oftamološki, očni, prelomni (refraktivni) i laseri za medicinsku i kiruršku upotrebu vezani za oči, aberometri, topograferi, mikrokeratomi, keratomi i sječiva, uređaji za fakoemulzifikaciju, ručno pokretani oftamološki kirurški instrumenti, endoskopi, tonometri i štitovi roznice; ugradivi medicinski uređaji; noževi i rezači za kiruršku upotrebu i svrhu; kirurški, oftamološki i očni instrumenti, aparati, i uređaji za upotrebu u očnoj kirurgiji; aparati i instrumenti za neinvazivnu kirurgiju; štitovi za oči i jastučići za medicinsku i kiruršku upotrebu; umjetne leće za implantaciju u oku.

(111) **BAZ1115500** (181) 2021-03-30
 (210) BAZ1115500A (220) 2011-03-30
 (151) 2013-06-12

(732) **EURO LAB d.o.o.**
Jesenjinova 16, 78000 Banja Luka
BA

(740) NEMA ZASTUPNIKA

(540)



(531) 27.05;

(511)

03

Preparati za bijeljenje i ostale tvari za pranje rublja; preparati za čišćenje, poliranje, odmaščivanje i struganje; sapuni; parfimerijski proizvodi, eterična ulja, kozmetički proizvodi, losioni za kosu; proizvodi za njegu zubi.

(111) **BAZ1115501** (181) 2021-03-30
 (210) BAZ1115501A (220) 2011-03-30
 (151) 2013-06-03

(732) **EURO LAB d.o.o.**
Jesenjinova 16, 78000 Banja Luka
BA

(740) NEMA ZASTUPNIKA

(591) tamno plava, bijela

(540)



(531) 26.04; 27.05; 29.01;

(511)

03

Preparati za bijeljenje i ostale tvari za pranje rublja; preparati za čišćenje, poliranje, odmaščivanje i struganje; sapuni; parfimerijski proizvodi, eterična ulja, kozmetički proizvodi, losioni za kosu; proizvodi za njegu zubi.

(111) **BAZ1115502** (181) 2021-04-01
 (210) BAZ1115502A (220) 2011-04-01
 (151) 2013-05-14

(732) **The Procter & Gamble Company**
One Procter & Gamble Plaza,
Cincinnati, Ohio 45202

US

(740) Dr DIANA PROTIĆ-TKALČIĆ

(540)

Mamin svijet

(511)

44

Obezbeđivanje informacija o njezi beba putem globalne kompjuterske mreže.

(111) **BAZ1115503** (181) 2021-04-01
 (210) BAZ1115503A (220) 2011-04-01
 (151) 2013-05-14

(300) CH
 2011-02-15
 51745/2011

(732) **The Procter & Gamble Company**
One Procter & Gamble Plaza,
Cincinnati, Ohio 45202

US

(740) Dr DIANA PROTIĆ-TKALČIĆ

(540)

ARIEL 3D ACTIVES

(511)

03

Preparati za bijeljenje i ostale tvari za pranje rublja; preparati za čišćenje, poliranje, odmaščivanje i struganje; sapuni; parfimerijski proizvodi, eterična ulja, kozmetički proizvodi, losioni za kosu; proizvodi za njegu zuba.

(111) **BAZ1115505** (181) 2021-04-01

(210) BAZ1115505A (220) 2011-04-01

(151) 2013-05-20

(732) **Juicy Couture, Inc. (a California corporation)**

12720 Wentworth Street, Pacoima, California 91331

US

(740) PETOŠEVIĆ d.o.o

(540)

COUTURE COUTURE

(511)

03

Nemedicinski preparati za njegu kože; balzam za upotrebu poslije brijanja; gel za upotrebu poslije brijanja; losion za upotrebu poslije brijanja; soli za kupanje; losion za tijelo; mlijeko za tijelo; ulje za tijelo; puder za tijelo; piling za tijelo; sprejevi za tijelo; pjenušave kupke; kolonjska; kozmetika; sapuni za uklanjanje neugodnih mirisa (dezodoriranje); kolonjska voda; parfemska vodica; toaletna vodica; esencijalna ulja; kreme za lice i tijelo; puder za lice; mirisi; šamponi; regeneratori za kosu; sredstva za oblikovanje kose; parfemi; dezodoransi; potpuri; balzam za brijanje; krema za brijanje; pjena za brijanje; gel za brijanje; losion za brijanje; sapun za brijanje; preparati za čišćenje kože; kreme za njegu kože; hidratantne kreme; sapuni za ličnu upotrebu; ulja i losioni za sunčanje; toaletni sapuni.

(111) **BAZ1115506** (181) 2021-04-01

(210) BAZ1115506A (220) 2011-04-01

(151) 2013-05-20

(732) **Juicy Couture, Inc. (a California corp.)**

12720 Wentworth Street, Pacoima, California 91331

US

(740) PETOŠEVIĆ d.o.o

(540)

PEACE, LOVE & JUICY COUTURE

(511)

03

Nemedicinski preparati za njegu kože; balzam za upotrebu poslije brijanja; gel za upotrebu poslije brijanja; losion za upotrebu poslije brijanja; soli za kupanje; losion za tijelo; mlijeko za tijelo; ulje za tijelo; puder za tijelo; piling za tijelo; sprejevi za tijelo; pjenušave kupke; kolonjska; kozmetika; sapuni za uklanjanje neugodnih mirisa (dezodoriranje); kolonjska voda; parfemska vodica; toaletna vodica; esencijalna ulja; kreme za lice i tijelo; puder za lice; mirisi; šamponi; regeneratori za kosu; sredstva za oblikovanje kose; parfemi; dezodoransi; potpuri; balzam za brijanje; krema za brijanje; pjena za brijanje; gel za brijanje; losion za brijanje; sapun za brijanje; preparati za čišćenje kože; kreme za njegu kože; hidratantne kreme; sapuni za ličnu upotrebu; ulja i losioni za sunčanje; toaletni sapuni.

(111) **BAZ1115507** (181) 2021-04-01

(210) BAZ1115507A (220) 2011-04-01

(151) 2013-05-28

(300) EM

2011-03-28

009845901

(732) **Mars, Incorporated**

6885 Elm Street, 22101-3883 McLean, VA

US

(740) Nedim Krilić

(540)

PEDIGREE GRAVY BONES

(511)

05

Veterinarski i higijenski preparati i supstance; medicinski dodaci hrani za životinje; medicinski proizvodi za ispiranje i njegu usta za životinje; dezinfekcijska sredstva; pesticidi; paraziticidi; herbicidi; fungicidi; insekticidi; insekticidne ogrlice (za životinje); medicinski deterdženti koji se koriste za životinje.

31

Žive životinje, ptice i ribe; hrana za životinje i dodaci hrani za životinje; sipina kost; kosti i jestivi predmeti za žvakanje za životinje; stelja za životinje.

(111) **BAZ1115509** (181) 2021-04-04
 (210) BAZ1115509A (220) 2011-04-04
 (151) 2013-06-07

(732) **BELUPO** lijekovi i kozmetika d.d.
Danica 5, 48000 Koprivnica
HR

(740) "INTELBIRO" d.o.o.

(540)

ASMAZON

(511)

05

Farmaceutski proizvodi.

(111) **BAZ1115514** (181) 2021-04-05
 (210) BAZ1115514A (220) 2011-04-05
 (151) 2013-05-16

(300) EM
 2011-03-25
 009842279

(732) **The Procter & Gamble Company**
One Procter & Gamble Plaza,
Cincinnati, Ohio 45202

US

(740) Dr DIANA PROTIĆ-TKALČIĆ

(591) crvena, bijela, žuta, zlatna

(540)

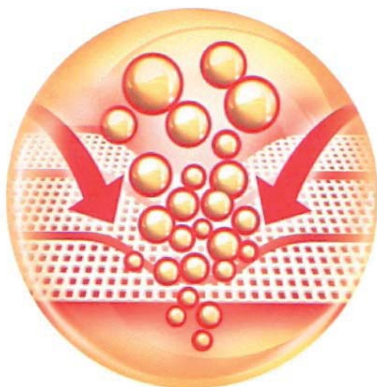

(531) 01.15; 24.15; 29.01;

(511)

03

Preparati za njegu i higijenu usta, zuba, grla, preparati za njegu i čišćenje zuba, paste za zube, vodice za ispiranje usta, sprejevi za usta; preparati za bijeljenje i pranje rublja; preparati za čišćenje za kosu, kožu i tijelo; tamjan; ulja za parfeme i mirise; mirisna vodica za upotrebu u domaćinstvu i za upotrebu na tkaninama; eterična ulja.

(111) **BAZ1115518** (181) 2021-04-07
 (210) BAZ1115518A (220) 2011-04-07
 (151) 2013-05-29

(732) **GENERA d.d.**
Svetonedjeljska 2, Kalinovica, 10436
Rakov Potok

HR

(740) Dr DIANA PROTIĆ-TKALČIĆ

(540)

 **GENERA**

(531) 26.01; 27.05;

(511)

05

Farmaceutski i veterinarski proizvodi; higijenski proizvodi za upotrebu u medicini; dijetetne tvari za medicinske potrebe, hrana za dojenčad; flasteri, materijali za previjanje; materijali za plombiranje zuba i za zubne otiske; dezinfekcijska sredstva; proizvodi za uništavanje životinjskih štetočina; fungicidi, herbicidi.

10

Hirurški, medicinski, stomatološki i veterinarski aparati i instrumenti, umjetni udovi, oči i zubi; ortopedski proizvodi; pribor za šivanje rana.

44

Medicinske usluge; veterinarske usluge; higijenska njega i njega ljepote za ljude ili za životinje; poljoprivredne, povrtlarske i šumarske usluge.

(111) **BAZ1115519** (181) 2021-04-07
 (210) BAZ1115519A (220) 2011-04-07
 (151) 2013-05-29
 (732) **GENERA d.d.**
Svetonedjelska 2, Kalinovica, 10436
Rakov Potok
HR
 (740) Dr DIANA PROTIĆ-TKALČIĆ
 (591) plava, bijela
 (540)



(531) 26.01; 27.05; 29.01;
 (511)

05

Farmaceutski i veterinarski proizvodi; higijenski proizvodi za upotrebu u medicini; dijetetne tvari za medicinske potrebe, hrana za dojenčad; flasteri, materijali za previjanje; materijali za plombiranje zuba i za zubne otiske; dezinfekcijska sredstva; proizvodi za uništavanje životinjskih štetočina; fungicidi, herbicidi.

10

Hirurški, medicinski, stomatološki i veterinarski aparati i instrumenti, umjetni udovi, oči i zubi; ortopedski proizvodi; pribor za šivanje rana.

44

Medicinske usluge; veterinarske usluge; higijenska njega i njega ljepote za ljude ili za životinje; poljoprivredne, povrtlarske i šumarske usluge.

(111) **BAZ1115520** (181) 2021-04-07
 (210) BAZ1115520A (220) 2011-04-07
 (151) 2013-05-30
 (732) **Didaco Commerce d.o.o. Trn,**
Ul. Cara Dušana bb, Trn, Laktaši
BA
 (740) GORAN N. MARIĆ
 (591) crna, crvena, bijela
 (540)



(531) 27.05; 29.01;

(511)

03

Preparati za bijeljenje i ostale tvari za pranje rublja; preparati za čišćenje, poliranje, odmašćivanje i struganje; sapuni; parfimerijski proizvodi, eterična ulja, kozmetički proizvodi, losioni za kosu; proizvodi za njegu zuba.

14

Pravi i lažni nakit, drago kamenje; časovničarski proizvodi i hronometarski instrumenti.

35

Trgovina na veliko i malo prehrambenim i neprehrambenim proizvodima.

(111) **BAZ1115521** (181) 2021-04-07
 (210) BAZ1115521A (220) 2011-04-07
 (151) 2013-05-30
 (732) **Didaco Commerce d.o.o. Trn,**
Ul. Cara Dušana bb, Trn, Laktaši
BA
 (740) GORAN N. MARIĆ
 (591) crna, crvena, bijela
 (540)



(531) 27.05; 29.01;

(511)

03

Preparati za bijeljenje i ostale stvari za pranje rublja; preparati za čišćenje, poliranje, odmašćivanje i struganje; sapuni; parfimerijski proizvodi, eterična ulja, kozmetički proizvodi, losioni za kosu; proizvodi za njegu zuba.

14

Pravi i lažni nakit, drago kamenje; časovničarski proizvodi i hronometarski instrumenti.

35

Trgovina na veliko i malo prehrambenim i neprehrambenim proizvodima.

(111) **BAZ1115522** (181) 2021-04-07
 (210) BAZ1115522A (220) 2011-04-07
 (151) 2013-05-28

(732) **Abbott Products Operations AG**
Hegenheimerweg 127, 4123
Allschwil
CH

(740) PETOŠEVIĆ d.o.o

(540)

TEVEZIDE

(511)

05

Farmaceutski proizvodi za liječenje kardiovaskularnih i bubrežnih bolesti i poremećaja.

(111) **BAZ1115523** (181) 2021-04-08
 (210) BAZ1115523A (220) 2011-04-08
 (151) 2013-05-31

(732) **SANOFI**
54 rue La Boétie, 75008 Paris
FR

(740) Dr DIANA PROTIĆ-TKALČIĆ

(540)

**Dijabetes - idemo
 dalje zajedno**

(511)

05

Farmaceutski preparati za tretman dijabetesa.

09

Kompjuterski softver za upravljanje bazama podataka u oblasti dijabetesa; softver koji se može presnimiti sa interneta za nadzor i praćenje nivoa glukoze u krvi; elektronski izvještaji i obavijesti u oblasti dijabetesa koji se mogu presnimiti.

10

Medicinski aparati i instrumenti u oblasti dijabetesa; monitori glukoze u krvi; inzulinske pumpe za medicinsku upotrebu; injektorji za medicinsku upotrebu.

16

Štampani materijali, uključujući cirkularna pisma, obavijesti, novine, magazine, periodičnu štampu, pamflete, letke, knjige, uputstva i postere u oblasti dijabetesa.

41

Usluge obrazovanja za pacijente i stručno osoblje u oblasti dijabetesa, uključujući vođenje seminara, konferencija, kurseva i radionica; obezbjeđivanje web sajtova na kojima se nalaze informacije o obrazovanju, on-line žurnali, uključujući blogove sa zdravstvenim i farmaceutskim informacijama u oblasti dijabetesa.

42

Farmaceutsko i medicinsko istraživanje; izvođenje kliničkih pokusa u oblasti dijabetesa; razvoj kompjuterskog softvera.

44

Obezbeđivanje medicinskih i farmaceutskih informacija i savjeta u oblasti dijabetesa; konsultantske usluge u oblasti dijabetesa; programi upravljanja bolestima u oblasti dijabetesa.

(111) **BAZ1115524** (181) 2021-04-08
 (210) BAZ1115524A (220) 2011-04-08
 (151) 2013-06-07
 (732) **HIFA d.o.o.**
Krndija bb, Tešanj
BA
 (740) "INTELBIRO" d.o.o.
 (591) bijela, žuta, crvena, siva
 (540)



(531) 24.07; 27.05; 29.01;

(511)

01

Kemijski proizvodi za industriju, znanost, fotografsku djelatnost, ratarstvo, povrtlarstvo i šumarstvo; sirova umjetna smola, sirova plastika; gnojivo za zemlju; mješavine za gašenje požara; preparati za kaljenje, zavarivanje i lemljenje metala; kemijski proizvodi za konzerviranje hrane; sredstva za štavljenje kože; ljepila (ljepljive tvari) namijenjene za industriju, antifriz.

03

Preparati za bijeljenje i ostale tvari za pranje; preparati za čišćenje, poliranje, odmaščivanje i struganje; sapuni; parfimerijski proizvodi, eterična ulja, kozmetički proizvodi, losioni za kosu; proizvodi za njegu zubi, preparati za čišćenje i njegu auta (auto kozmetika), sredstva za pranje vjetrobranskog stakla.

04

Industrijska ulja i masti; sredstva za podmazivanje; proizvodi za upijanje, vlaženje, i vezanje prašine; goriva (uključujući benzin za motore) i rasvjetne tvari; svijeće, stijenjevi, motorna ulja.

(111) **BAZ1115525** (181) 2021-04-08
 (210) BAZ1115525A (220) 2011-04-08
 (151) 2013-06-03
 (732) **Hemofarm A.D. Farmaceutsko-hemijska industrija Vršac**
Beogradski put bb, 26 300 Vršac
RS
 (740) "ŽIVKO MIJATOVIĆ & PARTNERS" d.o.o.
 Sarajevo
 (540)

PEPTOLOC

(511)

05

Farmaceutski, veterinarski i sanitarni preparati; dietetske supstance prilagođene za upotrebu u medicini, hrana za bebe; flasteri, materijal za zavijanje; materijali za plombiranje zuba, zubarska smola; dezinfekciona sredstva; preparati za uništavanje štetočina; fungicidi, herbicidi.

(111) **BAZ1115526** (181) 2021-04-08
 (210) BAZ1115526A (220) 2011-04-08
 (151) 2013-05-31
 (732) **Hemofarm A.D. Farmaceutsko-hemijska industrija Vršac**
Beogradski put bb, 26 300 Vršac
RS
 (740) "ŽIVKO MIJATOVIĆ & PARTNERS" d.o.o.
 Sarajevo
 (540)

PEPTIX

(511)

05

Farmaceutski, veterinarski i sanitarni preparati; dietetske supstance prilagođene za upotrebu u medicini, hrana za bebe; flasteri, materijal za zavijanje; materijali za plombiranje zuba, zubarska smola; dezinfekciona sredstva; preparati za uništavanje štetočina; fungicidi, herbicidi.

(111) **BAZ1115530** (181) 2021-04-12
 (210) BAZ1115530A (220) 2011-04-14
 (151) 2013-06-13

(732) **Baltika Breweries**
3, 6th Verkhny pereulok, Saint-
Petersburg - 194292

RU

(740) MEHMED SPAHO
 (591) tamno zelena, žuta, tamno crvena, maslinasto
 zelena, bijela, siva

(540)

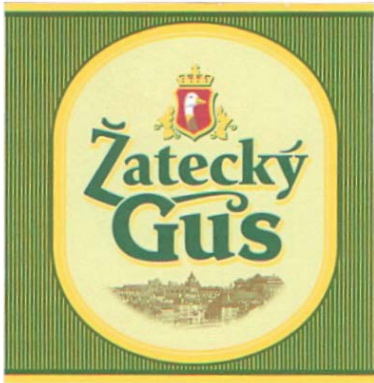

(531) 03.07; 06.07; 24.01; 25.01; 27.05; 29.01;

(511)

32

Pivo, mineralne i sodne vode i druga bezalkoholna pića;
 pića od voća i voćni sokovi; sirupi i drugi preparati za
 proizvodnju pića.

(111) **BAZ1115531** (181) 2021-04-14
 (210) BAZ1115531A (220) 2011-04-14
 (151) 2013-05-29

(732) **AMGEN Inc.**
One Amgen Center Drive, Thousand
Oaks, California 91320-1799

US

(740) Dr DIANA PROTIĆ-TKALČIĆ

(540)

STROSTEO

(511)

05

Farmaceutski proizvodi.

(111) **BAZ1115532** (181) 2021-04-14
 (210) BAZ1115532A (220) 2011-04-14
 (151) 2013-05-30

(732) **PREVENT BH d.o.o.**
Topuzovo polje bb, Visoko
BA

(740) "STAM" d.o.o.

(540)

PREVENT BH

(511)

06

Obični metali i njihove legure; metalni građevinski materijali;
 metalne prenosive konstrukcije; metalni materijali za
 tračnice; metalna užad i neelektrične metalne žice; metalni
 bravarski proizvodi i sitni metalni predmeti; metalne cijevi;
 metalne blagajne; metalni proizvodi koji nisu obuhvaćeni
 drugim razredima; rudače.

(111) **BAZ1115534** (181) 2021-04-14
 (210) BAZ1115534A (220) 2011-04-14
 (151) 2013-06-03

(732) **TELEMACH d.o.o.**
Džemala Bijedića 216, 71000 Sarajevo

BA

(740) NEMA ZASTUPNIKA

(591) plava, bijela, crna

(540)



(531) 01.11; 01.13; 27.05; 29.01;

(511)

38

Telekomunikacije; slanje telegrama; emitiranja radio
 programa; prijenos poruka; emitiranje televizijskog
 programa; prenos brzopisne; telegrafске usluge; telegrafsko
 komuniciranje; telefonske usluge; vijesti novinskih
 agencija; prikupljanje i distribucija vijesti; kablovska
 televizija; komunikacija putem telefona; komunikacija
 putem računalskih terminala; računalno potpomognuto
 prenošenje poruka i slika; e-mail; prenos telefaksom;
 informacije o komunikacijama; komunikacijske usluge
 putem osobnog dojavljivača; iznajmljivanje uređaja za

slanje poruka; komunikacija preko mreže optičkih vlakana; najam telefaksa; najam modema; najam telekomunikacijske opreme; iznajmljivanje telefona; satelitski prenos; usluge govorne pošte; žičane usluge; iznajmljivanje vremenskog pristupa do globalnih računarskih mreža; telekonferencijske usluge.

(111) **BAZ1115537** (181) 2021-04-15

(210) BAZ1115537A (220) 2011-04-15

(151) 2013-06-12

(732) **Vlasinka d.o.o.**

Riskinska br. 12a, 11000 Belgrade

RS

(740) "ŽIVKO MIJATOVIĆ & PARTNERS" d.o.o.
Sarajevo

(591) zelena, bijela

(540)



(531) 19.07; 24.15;29.01;

(511)

21

Pribor i posuđe za kućanstvo ili za kuhinju (koji nisu od plemenitih metala niti su presvučeni plemenitim metalom); češljevi i spužve; četke (osim kistova); materijali za četke; pribor za čišćenje; žica za struganje parketa; sirovo ili poluobrađeno staklo (osim građevinskog stakla); stakleni proizvodi, porculanski i keramički proizvodi koji nisu obuhvaćeni drugim razredima.

32

Pivo; mineralne i gazirane vode te ostala bezalkoholna pića; voćni napici i voćni sokovi; sirupi i ostali preparati za pripremanje napitaka.

(111) **BAZ1115538** (181) 2021-04-15

(210) BAZ1115538A (220) 2011-04-15

(151) 2013-06-13

(732) **Intervet International B.V.**

**Wim de Körverstraat 35, 5831 AN
Boxmeer**

NL

(740) "Linea Sušić" d.o.o.

(540)

POSATEX

(511)

05

Lijekovi i farmaceutski preparati za upotrebu u veterini.

(111) **BAZ1115539** (181) 2021-04-18

(210) BAZ1115539A (220) 2011-04-18

(151) 2013-06-13

(300) US

2010-10-18

85/155,120

(732) **Avocent Huntsville Corp.**

**4991 Corporate Drive, Huntsville,
Alabama 35805**

US

(740) Nedim Krilić

(540)

TRELLIS

(511)

09

Sistemi za upravljanje informacijama u data centrima ; softer za praćenje fizičkih dobara; softer za analizu uticaja i stepena iskorišćenosti; softer za izveštavanje o stanju Inventara i planiranju; softer za automatizaciju i nadgledanje dobara; softer za vizuelno modelovanje; hardver; firmver (čipovi sa već snimljenim podacima ili programima); prekidači; prekidači za prebacivanje sa primarnog na sekundarni izvor energije; napajanja (strujom); UPS-ovi (uređaji koji obezbeđuju neprekidno napajanje strujom, a rade na baterije); sistemi za hlađenje; naprave za zaštitu električnih uređaja od strujnih udara; police za tehničke uređaje (racks); serveri; blejd serveri; virtuelni serveri; police (rack-ovi) za servere; baterije; PDU (uređaji za raspodjelu električne energije); kontrole; kontrole za protupožarne sisteme; ormarići; konzole; LCD konzole; sistemi za upravljanje informacijama; moduli; regulatori voltaže; sistemi za hlađenje; uređaji za kontrolisanje ventilatora (pri sistemima za hlađenje); klizna vrata; monitori; naprave

za zaštitu električnih uređaja od strujnih udara; računari sastavljeni od sistema za upravljanje informacijama u data centrima; hardver i softver za računare; HVAC/R sistemi (sistemi za regulaciju temperature i ventilaciju) za upotrebu u data centrima i računarskim sobama; hardver i softver za servere kao firmver, prekidači, prekidači za prebacivanje sa primarnog na sekundarni izvor energije, naprave za zaštitu električnih uređaja od strujnih udara, sistemi za napajanje, UPS-ovi (uređaji koji obezbeđuju neprekidno napajanje strujom), ormarići, police (rack-ovi), LCD konzole sve za servere.

11

HVCAR/R (uređaji za regulaciju temperature i ventilaciju); aparature za kontrolisanje okoline; kondenzatori; kompresori; suhi uređaji za hlađenje; klima uređaji.

35

Usluge distribucije računarskog softvera.

37

Usluge održavanja i popravke infrastrukture kao i data centar sistema i opreme.

38

Telekomunikacijske usluge.

42

Usluge nadgledanja, mjerenja i upravljanja infrastrukturom; usluge nadgledanja, upravljanja i mjerenja energije; usluge nadgledanja i upravljanja data centrom; računarske usluge, posebno usluge: nadgledanje lokacije, nadgledanje opreme, nadgledanje sistema, prostorno mapiranje i informacione i tehnološke usluge; usluge konsaltinga; računarske usluge, posebno: softver kao usluga; usluge obrade podataka; usluge objezbeđivanja korišćenja on-line softvera koji se mogu download-ovati (skinuti) sa Interneta.

(111) **BAZ1115541** (181) 2021-04-19

(210) BAZ1115541A (220) 2011-04-19

(151) 2013-05-29

(732) **Federal-Mogul Ignition Company**

**26555 Northwestern Highway,
Southfield, Michigan 48033**

US

(740) "ACTINNOVA" d.o.o.

(540)

EASYVISION

(511)

12

Vjetrobranski brisači i metlice.

(111) **BAZ1115543** (181) 2021-04-19

(210) BAZ1115543A (220) 2011-04-19

(151) 2013-05-28

(300) RO

2011-01-05

M2011/00041

(732) **JT International S.A.**

1 Rue de la Gabelle, 1211 Geneva 26

CH

(740) PETOŠEVIĆ d.o.o

(540)

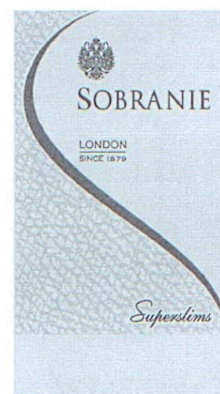

(531) 03.07; 25.01; 25.05; 27.05;

(511)

34

Duhan, tvornički obrađen ili neobrađen; duhan za pušenje, duhan za lulu, duhan za motanje, duhan za žvakanje, snus (švedski duhan za žvakanje); cigarete, cigare, cigarilosi; supstance za pušenje koje se prodaju odvojeno ili pomiješane sa duhanom, a koje se ne koriste u medicinske ili ljekovite svrhe; burmut (duhan za šmrkanje); pribor za pušače obuhvaćen klasom 34; cigaretni papir, tube za cigarete i šibice.

(111) **BAZ1115545** (181) 2021-04-21
 (210) BAZ1115545A (220) 2011-04-21
 (151) 2013-06-13

(732) **SUR Mala Stanica**
Kralja Petra I Karađorđevića bb,
78000 Banja Luka

BA

(740) NEMA ZASTUPNIKA

(540)



(531) 28.05

(511)

43

Usluge okrepe (hranjenje); privremeno primanje na stan.

(111) **BAZ1115546** (181) 2021-04-21
 (210) BAZ1115546A (220) 2011-04-21
 (151) 2013-06-07

(732) **Monster Energy Company**
550 Monica Circle, Suite 201,
Corona, California 92880

US

(740) Dr DIANA PROTIC-TKALČIĆ

(540)

UNLEASH THE
BEAST!

(511)

05

Nutricioni dodaci.

32

Bezalkoholna pića.

(111) **BAZ1115547** (181) 2021-04-21
 (210) BAZ1115547A (220) 2011-04-21
 (151) 2013-06-07

(300) BR
 2010-11-30
 830802215

(732) **Companhia Nitro Química Brasileira,**
a Brazilian company

Av. Dr. José Artur Nova, 951, Sao
Miguel Paulista, Sao Paulo, SP

BR

(740) "INTELBIRO" d.o.o.

(540)



(531) 27.05;

(511)

13

Nitroceluloza.

(111) **BAZ1115548** (181) 2021-04-21
 (210) BAZ1115548A (220) 2011-04-21
 (151) 2013-06-12

(732) **Companhia Nitro Química Brasileira,**
a Brazilian company

Av. Dr. José Artur Nova, 951, Sao
Miguel Paulista, Sao Paulo, SP

BR

(740) "INTELBIRO" d.o.o.

(540)



(531) 27.05;

(511)

13

Nitroceluloza.

(111) **BAZ1115549** (181) 2021-04-21
 (210) BAZ1115549A (220) 2011-04-21
 (151) 2013-05-29

(732) **BERLIN-CHEMIE AG**
Glienicker Weg 125, D-12489 Berlin
DE

(740) Dragan Mićunović

(540)

MIG

(511)

05

Farmaceutski proizvodi, dijetetske supstance prilagođene za upotrebu u medicini.

(111) **BAZ1115550** (181) 2021-04-21
 (210) BAZ1115550A (220) 2011-04-21
 (151) 2013-06-07

(732) **Construction Research & Technology GmbH**

Dr.-Albert-Frank-Str.32, Trostberg
DE

(740) "STAM" d.o.o.

(540)

MASTER BUILDERS

(511)

01

Hemijski proizvodi za industriju; ljepila namjenjena za industriju.

02

Boje, lakovi i glazure; zaštite od hrđe te od propadanja i truljenja drva; tvari za bojanje; nagrizajuće tvari; prirodne sirove smole.

06

Obični metali i njihove legure; metalni građevinski materijal.

17

Materijali za nepropusno zatvaranje, za brtvljenje i za izolaciju; nemetalne savitljive cijevi.

19

Nemetalni građevinski materijali.

37

Izgradanja; popravci; usluge postavljanja.

42

Istraživanja u oblasti građevinarstva i dizajna, i savjetovanja u tim oblastima.

(111) **BAZ1115551** (181) 2021-04-22
 (210) BAZ1115551A (220) 2011-04-22
 (151) 2013-05-28

(732) **TDR d.o.o.**

Obala Vladimira Nazora 1, 52210
Rovinj

HR

(740) Nedim Krilić

(591) tamnoplava, svijetloplava, crvena, srebrna, bijela, crna

(540)

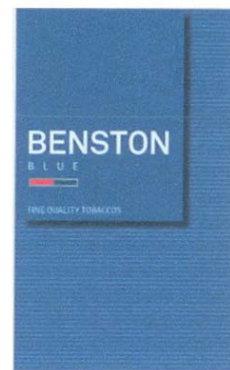

(531) 19.03; 25.01; 25.07; 27.05; 29.01;;

(511)

34

Duhan; pribor za pušače; šibice.

35

Oglašavanje i reklamiranje; vođenje komercijalnih poslova; komercijalna administracija; uredski poslovi.

(111) **BAZ1115552** (181) 2021-04-22
 (210) BAZ1115552A (220) 2011-04-22

(151) 2013-05-28

(732) **TDR d.o.o.**
Obala Vladimira Nazora 1, 52210
Rovinj
HR

(740) Nedim Krilić

(591) tamnoplava, svijetloplava, crvena, srebrna,
 bijela

(540)



(531) 19.03; 25.01; 25.07; 27.05; 29.01;

(511)

34

Duhan; pribor za pušače; šibice.

35

Oglašavanje i reklamiranje; vođenje komercijalnih poslova;
 komercijalna administracija; uredski poslovi.

(111) **BAZ1115553** (181) 2021-04-22
 (210) BAZ1115553A (220) 2011-04-22

(151) 2013-06-13

(732) **Dražen Musa**
Skenderija 22/X, Sarajevo
BA

(740) NEMA ZASTUPNIKA

(540)

AFILIET AFFILIATE

(511)

35

Oglašavanje i reklamiranje; vođenje komercijalnih poslova;
 komercijalna administracija.

(111) **BAZ1115556** (181) 2021-04-26
 (210) BAZ1115556A (220) 2011-04-26

(151) 2013-06-13

(732) **BILIM ILAC SANAYII VE TICARET**
ANONIM SIRKETI

Ayazaga Koyu Yolu G-42 Sokak No:
6, Maslak, Istanbul

TR

(740) "Linea Sušić" d.o.o.

(540)

FORTINE

(511)

05

Farmaceutski proizvodi.

(111) **BAZ1115557** (181) 2021-04-26
 (210) BAZ1115557A (220) 2011-04-26

(151) 2013-06-13

(732) **BILIM ILAC SANAYII VE TICARET**
ANONIM SIRKETI

Ayazaga Koyu Yolu G-42 Sokak No:
6, Maslak, Istanbul

TR

(740) "Linea Sušić" d.o.o.

(540)

CEFTINEX

(511)

05

Farmaceutski proizvodi.

(111) **BAZ1115558** (181) 2021-04-26
 (210) BAZ1115558A (220) 2011-04-26
 (151) 2013-06-13

(732) **BILIM ILAC SANAYII VE TICARET ANONIM SIRKETI**
Ayazaga Koyu Yolu G-42 Sokak No: 6, Maslak, Istanbul
TR

(740) "Linea Sušić" d.o.o.
 (540)

TRAVAZOL

(511)
05
 Farmaceutski proizvodi.

(111) **BAZ1115560** (181) 2021-04-26
 (210) BAZ1115560A (220) 2011-04-26
 (151) 2013-06-13

(732) **BILIM ILAC SANAYII VE TICARET ANONIM SIRKETI**
Ayazaga Koyu Yolu G-42 Sokak No: 6, Maslak, Istanbul
TR

(740) "Linea Sušić" d.o.o.
 (540)

ZESPIRA

(511)
05
 Farmaceutski proizvodi.

(111) **BAZ1115559** (181) 2021-04-26
 (210) BAZ1115559A (220) 2011-04-26
 (151) 2013-06-13

(732) **BILIM ILAC SANAYII VE TICARET ANONIM SIRKETI**
Ayazaga Koyu Yolu G-42 Sokak No: 6, Maslak, Istanbul
TR

(740) "Linea Sušić" d.o.o.
 (540)

ULCOREKS

(511)
05
 Farmaceutski proizvodi.

(111) **BAZ1115561** (181) 2021-04-27
 (210) BAZ1115561A (220) 2011-04-27
 (151) 2013-05-28

(732) **Apple Inc.**
1 Infinite Loop, Cupertino, California 95014
US

(740) PETOŠEVIĆ d.o.o.
 (540)

APP STORE

(511)
09
 Računala, računalni hardver, računalni periferni uređaji; mikroprocesori, memorijske kartice, monitori, displeji, tastature, kablovi, modemi, štampači, disk jedinice, adapteri, adapterske kartice, konektori i upravljački programi (drajveri); hard diskovi; aparati za pohranu podataka; mašine za računalne igre; neispisani računalni mediji za pohranu podataka; magnetni nosači podataka; audio diskovi, video diskovi, kompaktni diskovi (CD-ovi), CD-ROMovi, i digitalni versatilni diskovi (DVD-ovi); čipovi, diskovi i kasete sa nasnimljenim ili za snimanje računalnih programa i softvera; RAM memorija (memorija nasumičnog pristupa), ROM memorija (memorija iz koje se podaci mogu samo čitati); uređaji sa čvrstom memorijom; podloge za miša; baterije; punjači; punjači električnih baterija; fotografski aparati; video kamere; prenosiva računala, tablet računala, personalni digitalni asistenti (PDA), elektromički organizator, elektronički rokovnici; mobilni digitalni elektronički uređaji, uređaji za sustave globalnog pozicioniranja (GPS); prenosivi digitalni elektronički uređaji i softver za njih; elektronički prenosivi uređaji za bežični prijem, pohranu i/ili odašiljanje (transmisiju) podataka i

poruka, i elektronski uređaji koji omogućavaju korisnicima da prate ili upravljaju osobnim podacima; elektronička komunikacijska oprema i instrumenti; telekomunikacijski aparati i instrumenti; telefoni; video telefoni; prenosiivi i mobilni digitalni elektronički uređaji za slanje i primanje telefonskih poziva, faks poruka (faksimila), elektroničke pošte, i drugih digitalnih podataka; audio playeri za MP3 digitalni format i druge digitalne formate; uređaji za snimanje i reprodukciju digitalnih audio i video zapisa; uređaji za snimanje i reprodukciju audio i video kasete, uređaji za snimanje i reprodukciju kompaktnih diskova (CD-ova), uređaji za snimanje i reprodukciju digitalnih versatilnih diskova (DVD-ova), uređaji za snimanje i reprodukciju digitalnih audio traka; uređaji za snimanje i reprodukciju zvuka; slušalice, stereo slušalice, radio ili telefonske slušalice (bubice); zvučnici, stereo zvučnici, audio zvučnici; stereo uređaji; radio aparati, radio transmiateri i prijemnici; pojačivači; električni fonografi (gramofoni), gramofoni; aparati za snimanje i reprodukciju kasete (kasetofoni); uređaji za snimanje, mikrofoni; audio, video i digitalne miksete; audio uređaji za automobile; računalni softver; računalni softver za stvaranje, preuzimanje, emitiranje, primanje, editiranje (uređivanje), sažimanje, kodiranje, dekodiranje, prikazivanje, pohranjivanje i organizovanje teksta, grafike, slika, audio datoteka, video datoteka, elektroničkih igara, i elektroničkih publikacija; programske aplikacije za mobilne telefone, prenosive medija playeri, i prenosiva računala; računalni softver za upotrebu pri pretraživanju, pregledanju, kupovini, i preuzimanju elektroničkih igara i softverskih aplikacija; računalni operativni sistemski softver; softver za sinkronizaciju podataka; softver za razvoj računalnih aplikacija; računalni programi za upravljanje osobnim informacijama; softver za upravljanje bazama podataka; softver za raspoznavanje znakova; softver za elektronsku poštu i prijenos poruka; softver za mobilne telefone; računalni programi za pristupanje, pregledanje i pretragu online baza podataka; računalne i elektroničke igre; elektroničke publikacije koje se mogu preuzimati; uputstva za korisnike u obliku koji je elektronički čitljiv, strojno čitljiv ili računalno čitljiv za upotrebu sa, i koji se prodaje zajedno sa, svom gore navedenom robom; navlake, torbe i futrole za svu gore navedenu robu; dodaci, dijelovi, i pribor za svu gore navedenu robu.

35

Oglašavanje i reklamiranje; vođenje komercijalnih poslova; komercijalna administracija; uredski poslovi; usluge prodavnica maloprodaje; promocija robe i usluga za treća lica; organizacija i vođenje komercijalnih, trgovačkih i poslovnih konferencija, izložbi i sajмова; kreiranje registara online informacija, stranica i drugih resursa koji su dostupni putem globalnih računalnih mreža za treća lica; pružanje poslovnih i komercijalnih informacija putem računalnih mreža i globalnih komunikacijskih mreža; kompilacija imenika za objavljivanje na Internetu i drugim elektroničkim, računalnim i komunikacijskim mrežama; kompjuterizirano upravljanje bazama podataka i datotekama; usluge obrade podataka; usluge pretplate, a naročito, pretplate na sadržaje koji se sastoje od teksta, podataka, slika, audio zapisa, video zapisa, igara i multimedije, a koji se pružaju putem Interneta i drugih elektroničkih i komunikacijskih mreža; organiziranje informacija koje se pružaju putem globalnih računalnih mreža i drugih elektroničkih i komunikacijskih mreža prema željama korisnika; usluge pružanja informacija, savjetovanje i konzultantske usluge a koje se odnose na sve gore navedeno.

42

Znanstvene i tehnološke usluge kao i pripadajuće usluge istraživanja i koncepcije; usluge industrijskih analiza i istraživanja; koncepcija i razvoj računala i računalnih programa (softvera); instalacija, ažuriranje, održavanje i opravka računalnog softvera; pružanje usluga tehničke podrške, a naročito, otkrivanje kvarova na računalnom hardveru, računalnim perifernim uređajima, računalnom softveru i potrošačkim elektroničkim uređajima; konzultantske usluge na polju odabira, implementacije i upotrebe računalog hardvera, računalnog softvera i potrošačkih elektroničkih uređaja za treća lica; obnavljanje baza podataka; programiranje za računala; usluge podrške i savjetovanja u vezi sa razvojem računalnih sistema, baza podataka i aplikacija; usluge pružanja alata za pretraživanje podataka putem komunikacijskih mreža; usluge pružanja privremene upotrebe softvera i online sadržaja koji omogućavaju korisnicima da pristupe i preuzmu računalni softver; konzultantske usluge u vezi sa računalnim hardverom i softverom; iznajmljivanje uređaja i opreme računalnog hardvera i softvera; usluge pružanja informacija u vezi sa računalnim hardverom i softverom a koje se pružaju online putem globalne računalne mreže ili Interneta; kreiranje i održavanje web stranica; dizajniranje i razvoj web stranica; usluge hostinga web stranica za treća lica; usluge pružanja informacija, savjetovanje i konzultantske usluge a koje se odnose na sve gore navedeno; usluge hostinga web stranica za treća lica; pružanje usluga aplikacijskih servisa (ASP) koji sadrže računalni softver; dizajniranje i razvoj baza podataka; usluge pružanja informacija, savjetovanje i konzultantske usluge a koje se odnose na sve gore navedeno.

(111) **BAZ1115563** (181) 2021-04-28

(210) BAZ1115563A (220) 2011-04-28

(151) 2013-06-12

(732) **Glaxo Group Limited**

**980 Great West Road, Brentford,
Middlesex, TW8 9GS**

GB

(740) "ŽIVKO MIJATOVIĆ & PARTNERS" d.o.o.
Sarajevo

(540)



(531) 01.01; 04.05; 10.05;

(511)

03

Preparati za bijeljenje i ostale tvari za pranje; preparati za čišćenje, poliranje, odmašćivanje i struganje; sapuni; parfimerijski proizvodi, eterična ulja, kozmetički proizvodi, losioni za kosu; proizvodi za njegu zubi.

05

Farmaceutski i veterinarski proizvodi; higijenski proizvodi za upotrebu u medicini; dijetne tvari za medicinske potrebe, hrana za dojenčad; flasteri, materijal za previjanje; materijali za plombiranje zubi i za zubne otiske; dezinfekcijska sredstva; proizvodi za uništavanje životinjskih štetočina; fungicidi, herbicidi.

10

Kirurški, medicinski zubarski i veterinarski, aparati i instrumenti, umjetni udovi, oči i zubi; ortopedski proizvodi; pribor za šivanje rana.

21

Pribor i posuđe za kućanstvo ili za kuhinju (koji nisu od plemenitih metala niti su presvučeni plemenitim metalom); češljevi i spužve; četke (osim kistova); materijali za četke; pribor za čišćenje; žica za struganje parketa; sirovo ili poluobrađeno staklo (osim građevinskog stakla); stakleni proizvodi, porculanski i keramički proizvodi koji nisu obuhvaćeni drugim razredima.

(111) **BAZ1115564** (181) 2021-04-28

(210) BAZ1115564A (220) 2011-04-28

(151) 2013-06-07

(300) BX

2010-11-17

0892092

(732) **Edison Nation, LLC**

**520 Elliot Street, Suite 200,
Charlotte, NC 28202**

US

(740) "ŽIVKO MIJATOVIĆ & PARTNERS" d.o.o.

Sarajevo

(540)

GYRO BOWL

(511)

21

Pribor i posuđe za kućanstvo ili za kuhinju; posuđe i zdjelice za hranu za bebe i djecu.

(111) **BAZ1115565** (181) 2021-04-28

(210) BAZ1115565A (220) 2011-04-28

(151) 2013-06-07

(300) BX

2010-11-17

0892090

(732) **Edison Nation, LLC**

**520 Elliot Street, Suite 200,
Charlotte, NC 28202**

US

(740) "ŽIVKO MIJATOVIĆ & PARTNERS" d.o.o.

Sarajevo

(540)

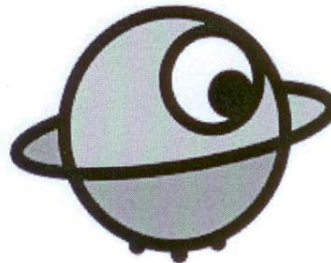

(531) 01.05; 02.09; 04.05; 26.13; 26.15;

(511)

21

Pribor i posuđe za kućanstvo ili za kuhinju; posuđe i zdjelice za hranu za bebe i djecu.

(111) **BAZ1115566** (181) 2021-04-29

(210) BAZ1115566A (220) 2011-04-29

(151) 2013-06-06

(732) **AMGEN Inc.**

**One Amgen Center Drive, Thousand
Oaks, California 91320-1799**

US

(740) Dr DIANA PROTIĆ-TKALČIĆ

(540)

ΑΡΑΗΕCΠ

(531) 28.05;

(511)

05

Farmaceutski preparati koji se izdaju na recept za upotrebu u stimulisanju proizvodnje crvenih krvnih zrnaca; farmaceutski preparati koji se izdaju na recept, uključujući simulacioni protein za proizvodnju crvenih krvnih zrnaca.

(111) **BAZ1115567** (181) 2021-04-29

(210) BAZ1115567A (220) 2011-04-29

(151) 2013-05-30

(732) **Trek Bicycle Corporation**

**801 West Madison St., Waterloo, WI
53594**

US

(740) "ŽIVKO MIJATOVIĆ & PARTNERS" d.o.o.

Sarajevo

(540)

BONTRAGER

(511)

09

Električni aparati i instrumenti; aparati i instrumenti za signalizaciju i kontrolu (inspekciju), aparati i instrumenti za kontroliranje, provodjenje, distribuiranje, transformiranje, akumuliranje, podešavanje ili upravljanje električne struje, posebno za bicikle; električni aparati za mijenjanje brzina; oprema za obradu podataka i kompjutori, posebno kompjutori za bicikle; kacige za upotrebu u sportu.

12

Bicikli i njihovi dijelovi, komponente i dodaci bicikala.

25

Odjeća, obuća, pokrivala za glavu.

(111) **BAZ1115568** (181) 2021-04-29

(210) BAZ1115568A (220) 2011-04-29

(151) 2013-05-30

(732) **Trek Bicycle Corporation**

**801 West Madison St., Waterloo, WI
53594**

US

(740) "ŽIVKO MIJATOVIĆ & PARTNERS" d.o.o.

Sarajevo

(540)

TREK

(511)

09

Električni aparati i instrumenti; aparati i instrumenti za signalizaciju i kontrolu (inspekciju), aparati i instrumenti za kontroliranje, provodjenje, distribuiranje, transformiranje, akumuliranje, podešavanje ili upravljanje električne struje, posebno za bicikle; električni aparati za mijenjanje brzina; oprema za obradu podataka i kompjutori, posebno kompjutori za bicikle; kacige za upotrebu u sportu.

12

Bicikli i njihovi dijelovi, komponente i dodaci bicikala.

25

Odjeća, obuća, pokrivala za glavu.

INDEKS BROJEVA ŽIGOVA

BAZ048005	BAZ1115349	BAZ1115390
BAZ0812355	BAZ1115353	BAZ1115391
BAZ1015116	BAZ1115361	BAZ1115392
BAZ1015117	BAZ1115362	BAZ1115396
BAZ1015152	BAZ1115363	BAZ1115397
BAZ1115318	BAZ1115364	BAZ1115398
BAZ1115319	BAZ1115365	BAZ1115399
BAZ1115320	BAZ1115366	BAZ1115400
BAZ1115321	BAZ1115369	BAZ1115401
BAZ1115322	BAZ1115370	BAZ1115402
BAZ1115323	BAZ1115371	BAZ1115403
BAZ1115326	BAZ1115372	BAZ1115404
BAZ1115329	BAZ1115373	BAZ1115405
BAZ1115332	BAZ1115374	BAZ1115406
BAZ1115336	BAZ1115375	BAZ1115408
BAZ1115337	BAZ1115377	BAZ1115410
BAZ1115338	BAZ1115378	BAZ1115413
BAZ1115339	BAZ1115379	BAZ1115414
BAZ1115340	BAZ1115380	BAZ1115415
BAZ1115342	BAZ1115382	BAZ1115416
BAZ1115343	BAZ1115384	BAZ1115417
BAZ1115345	BAZ1115386	BAZ1115418
BAZ1115346	BAZ1115387	BAZ1115419
BAZ1115348	BAZ1115388	BAZ1115424

INDEKS BROJEVA ŽIGOVA

BAZ1115425	BAZ1115457	BAZ1115486
BAZ1115428	BAZ1115458	BAZ1115487
BAZ1115431	BAZ1115459	BAZ1115488
BAZ1115432	BAZ1115460	BAZ1115489
BAZ1115433	BAZ1115461	BAZ1115490
BAZ1115434	BAZ1115462	BAZ1115491
BAZ1115435	BAZ1115463	BAZ1115493
BAZ1115436	BAZ1115464	BAZ1115496
BAZ1115437	BAZ1115465	BAZ1115497
BAZ1115438	BAZ1115466	BAZ1115498
BAZ1115439	BAZ1115467	BAZ1115499
BAZ1115442	BAZ1115468	BAZ1115500
BAZ1115443	BAZ1115469	BAZ1115501
BAZ1115444	BAZ1115471	BAZ1115502
BAZ1115445	BAZ1115472	BAZ1115503
BAZ1115447	BAZ1115474	BAZ1115505
BAZ1115449	BAZ1115475	BAZ1115506
BAZ1115450	BAZ1115478	BAZ1115507
BAZ1115451	BAZ1115479	BAZ1115509
BAZ1115452	BAZ1115480	BAZ1115514
BAZ1115453	BAZ1115481	BAZ1115518
BAZ1115454	BAZ1115482	BAZ1115519
BAZ1115455	BAZ1115483	BAZ1115520
BAZ1115456	BAZ1115484	BAZ1115521

INDEKS BROJEVA ŽIGOVA

BAZ1115522	BAZ1115557
BAZ1115523	BAZ1115558
BAZ1115524	BAZ1115559
BAZ1115525	BAZ1115560
BAZ1115526	BAZ1115561
BAZ1115530	BAZ1115563
BAZ1115531	BAZ1115564
BAZ1115532	BAZ1115565
BAZ1115534	BAZ1115566
BAZ1115537	BAZ1115567
BAZ1115538	BAZ1115568
BAZ1115539	
BAZ1115541	
BAZ1115543	
BAZ1115545	
BAZ1115546	
BAZ1115547	
BAZ1115548	
BAZ1115549	
BAZ1115550	
BAZ1115551	
BAZ1115552	
BAZ1115553	
BAZ1115556	

INDEKS KLASA ŽIGOVA

01	BAZ1115425A	BAZ1115486A
BAZ1115399A	BAZ1115487A	BAZ1115498A
BAZ1115403A	BAZ1115488A	BAZ1115499A
BAZ1115404A	BAZ1115489A	BAZ1115507A
BAZ1115413A	BAZ1115490A	BAZ1115509A
BAZ1115524A	BAZ1115524A	BAZ1115518A
BAZ1115550A	05	BAZ1115519A
02	BAZ0812355A	BAZ1115522A
BAZ1115425A	BAZ1015152A	BAZ1115523A
BAZ1115550A	BAZ1115322A	BAZ1115525A
03	BAZ1115332A	BAZ1115526A
BAZ048005A	BAZ1115336A	BAZ1115531A
BAZ1015152A	BAZ1115337A	BAZ1115538A
BAZ1115369A	BAZ1115338A	BAZ1115546A
BAZ1115370A	BAZ1115339A	BAZ1115549A
BAZ1115371A	BAZ1115340A	BAZ1115556A
BAZ1115380A	BAZ1115366A	BAZ1115557A
BAZ1115398A	BAZ1115369A	BAZ1115558A
BAZ1115399A	BAZ1115380A	BAZ1115559A
BAZ1115403A	BAZ1115386A	BAZ1115560A
BAZ1115404A	BAZ1115396A	BAZ1115563A
BAZ1115425A	BAZ1115399A	BAZ1115566A
BAZ1115432A	BAZ1115403A	06
BAZ1115466A	BAZ1115404A	BAZ1115478A
BAZ1115467A	BAZ1115414A	BAZ1115479A
BAZ1115481A	BAZ1115415A	BAZ1115482A
BAZ1115484A	BAZ1115416A	BAZ1115532A
BAZ1115497A	BAZ1115417A	BAZ1115550A
BAZ1115500A	BAZ1115425A	07
BAZ1115501A	BAZ1115434A	BAZ1115377A
BAZ1115503A	BAZ1115445A	BAZ1115378A
BAZ1115505A	BAZ1115447A	BAZ1115384A
BAZ1115506A	BAZ1115451A	BAZ1115390A
BAZ1115514A	BAZ1115452A	BAZ1115413A
BAZ1115520A	BAZ1115453A	09
BAZ1115521A	BAZ1115458A	BAZ1115364A
BAZ1115524A	BAZ1115462A	BAZ1115365A
BAZ1115563A	BAZ1115471A	BAZ1115392A
04	BAZ1115472A	BAZ1115405A
BAZ1115413A	BAZ1115480A	BAZ1115406A

INDEKS KLASA ŽIGOVA

BAZ1115408A	BAZ1115438A	21
BAZ1115413A	BAZ1115439A	BAZ1015152A
BAZ1115418A	BAZ1115469A	BAZ1115478A
BAZ1115428A	BAZ1115483A	BAZ1115479A
BAZ1115442A	BAZ1115541A	BAZ1115537A
BAZ1115443A	BAZ1115567A	BAZ1115563A
BAZ1115449A	BAZ1115568A	BAZ1115564A
BAZ1115450A	13	BAZ1115565A
BAZ1115463A	BAZ1115547A	24
BAZ1115478A	BAZ1115548A	BAZ1115410A
BAZ1115479A	14	BAZ1115425A
BAZ1115499A	BAZ1115478A	25
BAZ1115523A	BAZ1115479A	BAZ1015152A
BAZ1115539A	BAZ1115481A	BAZ1115342A
BAZ1115561A	BAZ1115484A	BAZ1115410A
BAZ1115567A	BAZ1115520A	BAZ1115433A
BAZ1115568A	BAZ1115521A	BAZ1115475A
10	16	BAZ1115478A
BAZ1115399A	BAZ1015152A	BAZ1115479A
BAZ1115403A	BAZ1115361A	BAZ1115481A
BAZ1115404A	BAZ1115461A	BAZ1115484A
BAZ1115435A	BAZ1115478A	BAZ1115567A
BAZ1115486A	BAZ1115479A	BAZ1115568A
BAZ1115499A	BAZ1115523A	27
BAZ1115518A	17	BAZ1115425A
BAZ1115519A	BAZ1115425A	28
BAZ1115523A	BAZ1115550A	BAZ1115425A
BAZ1115563A	18	BAZ1115478A
11	BAZ1015152A	BAZ1115479A
BAZ1115478A	BAZ1115478A	29
BAZ1115479A	BAZ1115479A	BAZ1115345A
BAZ1115539A	BAZ1115481A	BAZ1115349A
12	BAZ1115484A	BAZ1115373A
BAZ1115326A	19	BAZ1115374A
BAZ1115329A	BAZ1115419A	BAZ1115375A
BAZ1115372A	BAZ1115550A	BAZ1115454A
BAZ1115377A	20	BAZ1115455A
BAZ1115378A	BAZ1115478A	BAZ1115456A
BAZ1115390A	BAZ1115479A	BAZ1115457A
BAZ1115424A		

INDEKS KLASA ŽIGOVA

BAZ1115459A	BAZ1115436A	BAZ1115539A
BAZ1115460A	BAZ1115444A	BAZ1115550A
BAZ1115491A	BAZ1115468A	38
30	BAZ1115543A	BAZ1115318A
BAZ1115323A	BAZ1115551A	BAZ1115319A
BAZ1115346A	BAZ1115552A	BAZ1115321A
BAZ1115348A	35	BAZ1115343A
BAZ1115349A	BAZ1115318A	BAZ1115382A
BAZ1115379A	BAZ1115319A	BAZ1115405A
BAZ1115380A	BAZ1115321A	BAZ1115406A
BAZ1115391A	BAZ1115361A	BAZ1115418A
BAZ1115397A	BAZ1115382A	BAZ1115425A
BAZ1115399A	BAZ1115399A	BAZ1115478A
BAZ1115403A	BAZ1115403A	BAZ1115479A
BAZ1115404A	BAZ1115404A	BAZ1115534A
BAZ1115431A	BAZ1115418A	BAZ1115539A
BAZ1115437A	BAZ1115425A	39
BAZ1115456A	BAZ1115461A	BAZ1115464A
BAZ1115457A	BAZ1115463A	BAZ1115465A
BAZ1115474A	BAZ1115474A	BAZ1115478A
BAZ1115491A	BAZ1115478A	BAZ1115479A
31	BAZ1115479A	40
BAZ1115507A	BAZ1115493A	BAZ1115425A
32	BAZ1115520A	41
BAZ1115362A	BAZ1115521A	BAZ1015152A
BAZ1115363A	BAZ1115539A	BAZ1115321A
BAZ1115530A	BAZ1115551A	BAZ1115343A
BAZ1115537A	BAZ1115552A	BAZ1115405A
BAZ1115546A	BAZ1115553A	BAZ1115406A
33	BAZ1115561A	BAZ1115418A
BAZ1115496A	36	BAZ1115425A
34	BAZ1115425A	BAZ1115461A
BAZ1015116A	BAZ1115478A	BAZ1115478A
BAZ1015117A	BAZ1115479A	BAZ1115479A
BAZ1115320A	37	BAZ1115493A
BAZ1115387A	BAZ1115382A	BAZ1115523A
BAZ1115388A	BAZ1115425A	42
BAZ1115400A	BAZ1115463A	BAZ1115361A
BAZ1115401A	BAZ1115478A	BAZ1115382A
BAZ1115402A	BAZ1115479A	BAZ1115399A

INDEKS KLASA ŽIGOVA

BAZ1115403A

BAZ1115404A

BAZ1115425A

BAZ1115478A

BAZ1115479A

BAZ1115493A

BAZ1115523A

BAZ1115539A

BAZ1115550A

BAZ1115561A

43

BAZ1115425A

BAZ1115474A

BAZ1115545A

44

BAZ1115353A

BAZ1115399A

BAZ1115403A

BAZ1115404A

BAZ1115425A

BAZ1115502A

BAZ1115518A

BAZ1115519A

BAZ1115523A

45

BAZ1115425A

BAZ1115433A

BAZ1115478A

BAZ1115479A

INDEKS NOSILACA ŽIGOVA

Abbott Laboratories

BAZ1115486

Abbott Products Operations AG

BAZ1115522

Acer Incorporated

BAZ1115449

BAZ1115450

AMGEN Inc.

BAZ1115531

BAZ1115566

Apple Inc.

BAZ1115561

AS d.o.o.

BAZ1115397

Avocent Huntsville Corp.

BAZ1115539

Baltika Breweries

BAZ1115530

BAUSCH & LOMB INCORPORATED

BAZ1115499

BELUPO Ijekovi i kozmetika d.d.

BAZ1115452

BAZ1115458

BAZ1115509

BERLIN-CHEMIE AG

BAZ1115549

BILIM ILAC SANAYII VE TICARET ANONIM
SIRKETI

BAZ1115556

BAZ1115557

BAZ1115558

BAZ1115559

BAZ1115560

BIMAL d.d.

BAZ1115345

BONES GROUP d.o.o.

BAZ048005

BONGRAIN S.A. (a French societe anonyme)

BAZ1115373

BAZ1115374

BAZ1115375

Britannia Pharmaceuticals Limited

BAZ1115336

CEMEX S.A.B. DE C.V.

BAZ1115419

CITY GROUP d.o.o.

BAZ1115361

Companhia Nitro Química Brasileira, a Brazilian
company

BAZ1115547

BAZ1115548

Construction Research & Technology GmbH

BAZ1115550

Cordis Corporation

BAZ1115435

Cummins Inc.

BAZ1115390

D.D. "VISPAK" prehrambena industrija Visoko

BAZ1115391

d.o.o. Medicallux Tuzla

BAZ1115386

Development studio d.o.o. Sarajevo

BAZ1115493

Diageo Brands B.V.

BAZ1115496

Didaco Commerce d.o.o. Trn, Laktaši

BAZ1115520

BAZ1115521

DIN "Fabrika duvana" Niš a.d., u sastavu Philip
Morris International

BAZ1015116

BAZ1015117

DPD Dynamic Parcel Distribution GmbH & Co. KG

BAZ1115464

INDEKS NOSILACA ŽIGOVA

BAZ1115465

Dražen Musa

BAZ1115553

Društvo za proizvodnju farmaceutskih proizvoda
PHARMANOVA d.o.o.

BAZ1115471

BAZ1115472

Društvo za trgovija, proizvodstvo, uslugi, špedicija,
uvoz-izvoz PEKABESKO ad

BAZ1115454

BAZ1115455

Dunhill Tobacco of London Limited

BAZ1115444

E! Entertainment Television, LLC

BAZ1115343

E.I. du Pont de Nemours and Company

BAZ1115445

Edison Nation, LLC

BAZ1115564

BAZ1115565

Energy Brands Inc.

BAZ1015152

EURO LAB d.o.o.

BAZ1115500

BAZ1115501

FABRIKA DUHANA SARAJEVO DIONIČKO

DRUŠTVO SARAJEVO

BAZ1115400

BAZ1115401

BAZ1115402

Farmal BH d.o.o. Kiseljak

BAZ1115414

BAZ1115415

BAZ1115416

BAZ1115417

Federal-Mogul Ignition Company

BAZ1115541

Fédération Française de Football

BAZ1115342

FIS d.o.o. Vitez

BAZ1115410

FONDACIJA SARAJEVO NAVIGATOR

BAZ1115461

FURLAN, Mario

BAZ1115433

GENERA d.d.

BAZ1115518

BAZ1115519

GENERAL MOTORS LLC

BAZ1115329

BAZ1115483

GENERAL MOTORS LLC a limited liability company
organized and existing under
the laws of the State of Delaware

BAZ1115424

BAZ1115438

BAZ1115439

BAZ1115469

Genzyme Corporation

BAZ1115337

BAZ1115338

BAZ1115339

BAZ1115340

Giga-Byte Technology Co., Ltd.

BAZ1115463

Glaxo Group Limited

BAZ1115563

GRUPPO LEPETIT S.r.l.

BAZ0812355

Hemofarm A.D. Farmaceutsko-hemijska industrija
Vršac

BAZ1115525

BAZ1115526

HIFA d.o.o.

BAZ1115524

INA - industrija nafte d.d.

BAZ1115487

BAZ1115488

INDEKS NOSILACA ŽIGOVA

BAZ1115489	MARBO PRODUCT d.o.o.
BAZ1115490	BAZ1115491
INTERPROMET d.o.o.	MARS, INCORPORATED
BAZ1115332	BAZ1115456
Intervet International B.V.	BAZ1115457
BAZ1115322	BAZ1115507
BAZ1115538	Merck Sharp & Dohme Corp.
JADRAN - Galenski laboratorij d.d. Rijeka	BAZ1115453
BAZ1115399	Miroslav Mihaljišin
BAZ1115403	BAZ1115379
BAZ1115404	Monster Energy Company
Japan Tobacco Inc.	BAZ1115546
BAZ1115468	MSD International Holdings GmbH
JOHNSON & JOHNSON	BAZ1115480
BAZ1115398	Netflix, Inc., a corporation of Delaware
JT International S.A.	BAZ1115418
BAZ1115320	Nine West Development Corporation
BAZ1115543	BAZ1115432
Juicy Couture, Inc. (a California corp.)	NISSAN JIDOSHA KABUSHIKI KAISHA (also trading as NISSAN MOTOR CO., LTD)
BAZ1115506	BAZ1115442
Juicy Couture, Inc. (a California corporation)	BAZ1115443
BAZ1115505	OPĆINA ŠIROKI BRIJEG
Kaane American International Tobacco Co. Ltd.	BAZ1115321
BAZ1115387	Oracle International Corporation
BAZ1115388	BAZ1115408
Kabushiki Kaisha Toshiba (Toshiba Corporation)	Panasonic Corporation
BAZ1115428	BAZ1115425
KARLOVAČKA PIVOVARA d.d.	PharmaSwiss BH d.o.o.
BAZ1115362	BAZ1115396
BAZ1115363	Philip Morris Products S.A.
Kwizda Holding GmbH	BAZ1115436
BAZ1115462	PREVENT BH d.o.o.
L. Molteni & C. Dei F.lli Alitti Societa di Esercizio S.p.A.	BAZ1115532
BAZ1115434	PZU POLIKLINIKA "MOJA KLINIKA"
Lidl Stiftung & Co. KG	BAZ1115353
BAZ1115323	
BAZ1115437	

INDEKS NOSILACA ŽIGOVA

Reckitt Benckiser N.V.

BAZ1115466

BAZ1115467

Research In Motion Limited

BAZ1115478

BAZ1115479

ROSEFIELD LUXEMBOURG, SA

BAZ1115484

Samsung Electronics Co., Ltd.

BAZ1115392

SANOFI

BAZ1115447

BAZ1115523

Sanyo Special Steel Co., Ltd.

BAZ1115482

SBA Communications d.o.o.

BAZ1115380

SIN HOLDING LIMITED

BAZ1115413

Sky International AG

BAZ1115405

BAZ1115406

STARBUCKS CORPORATION koja posluje kao
STARBUCKS COFFEE COMPANY

BAZ1115474

Studen & Co Holding SE d.o.o.

BAZ1115346

BAZ1115348

SUR Mala Stanica

BAZ1115545

T.C. Debica S.A.

BAZ1115372

TDR d.o.o.

BAZ1115551

BAZ1115552

TELEKOMUNIKACIJE RS, a.d. Banja Luka

BAZ1115318

BAZ1115319

TELEMACH d.o.o.

BAZ1115534

TELEMAX D.O.O. Laktaši

BAZ1115382

The Gillette Company

BAZ1115370

BAZ1115371

The Procter & Gamble Company

BAZ1115369

BAZ1115497

BAZ1115502

BAZ1115503

BAZ1115514

THE QUAKER OATS COMPANY

BAZ1115349

Tovarna olja Gea d.d.

BAZ1115459

BAZ1115460

TOYOTA JIDOSHA KABUSHIKI KAISHA (also
trading as TOYOTA MOTOR
CORPORATION)

BAZ1115326

BAZ1115364

BAZ1115365

BAZ1115384

Trek Bicycle Corporation

BAZ1115567

BAZ1115568

VASCONCELOS & GONÇALVES, S.A.

BAZ1115481

Vlasinka d.o.o.

BAZ1115537

VULCABRAS AZALEIA - RS, CALÇADOS E
ARTIGOS ESPORTIVOS S.A.

BAZ1115475

YILDIZ HOLDING A.S.

BAZ1115431

ZADA pharmaceuticals d.o.o. Za proizvodnju i
promet farmaceutskih proizvoda

BAZ1115366

INDEKS NOSILACA ŽIGOVA

BAZ1115451

BAZ1115498

Zoomlion Heavy Industry Science and Technology

Co., Ltd.

BAZ1115377

BAZ1115378

PRENOS PRAVA

BAZ026221

3-4/2007

BearingPoint IP Holding B.V.

Strawinskylaan 3105, 1077 ZX Amsterdam

NL

2013-06-10

BAZ037143

1/2005

ČOLAK MIROSLAV

Ledinac 150, Donji Mamići, 88340 Grude

BA

2013-04-26

BAZ047826

3-4/2004

ČOLAK MIROSLAV

Ledinac 150, Donji Mamići, 88340 Grude

BA

2013-04-26

BAZ058991

1/2006

Stanić Goran

Troska bb, 71260 Kreševo

BA

2013-04-10

BAZ069982

2/2010

Société des Produits Nestlé S.A.

Av. Nestlé 55, 1800 Vevey

CH

2013-04-22

BAZ0711306

2/2012

Sky International AG

Dammstrasse 19, CH-6301, Zug

CH

2013-04-09

BAZ0812435

4/2011

“KLASS-CON” d.o.o. Sarajevo

Paromlinska 43, 71000 Sarajevo

BA

2013-05-10

BAZ0812487

3/2011

GlaxoSmithKline Intellectual Property Limited

980 Great West Road, Brentford, Middlesex, TW8

9GS

GB

2013-05-10

BAZ0813164

4/2011

GlaxoSmithKline Intellectual Property Limited

980 Great West Road, Brentford, Middlesex, TW8

9GS

GB

2013-04-22

BAZ0813336

3/2009

ŽELJKO MILJKOVIĆ

Karađorđeva 315, 78000 Banja Luka

BA

2013-04-26

BAZ0914002

3/2012

Ermin Redžić

Bilmišće 74, Zenica

BA

2013-03-18

BAZ1014804

4/2012

Ermin Redžić

Bilmišće 74, Zenica

BA

2013-03-18

PRENOS PRAVA

BAZ1014997

4/2010

Iconix Luxembourg Holdings SARL

65 boulevard Grande-Duchesse Charlotte, L-

LU

2013-04-04

BAZ1115346

2/2013

Studen & Co Holding SE d.o.o.

Industrijska br. 3, 76100 Brčko Distrikt

BA

2013-05-16

BAZ1014998

4/2010

Iconix Luxembourg Holdings SARL

65 boulevard Grande-Duchesse Charlotte, L-

LU

2013-04-04

BAZ1115348

2/2013

Studen & Co Holding SE d.o.o.

Industrijska br. 3, 76100 Brčko Distrikt

BA

2013-05-16

BAZ1014999

4/2010

Iconix Luxembourg Holdings SARL

65 boulevard Grande-Duchesse Charlotte, L-

LU

2013-04-04

BAZ1115501

2/2013

EURO LAB d.o.o.

Jesenjinova 16, 78000 Banja Luka

BA

2013-06-12

BAZ1015193

1/2013

Diners Club International Ltd.

2500 Lake Cook Road, Riverwoods, IL 60015

US

2013-03-25

BAZ96462

3-4/2001

JAGUAR LAND ROVER LIMITED

Abbey Road, Whitley, Coventry CV3 4LF

GB

2013-04-30

BAZ1015274

4/2012

Iconix Luxembourg Holdings SARL

65 boulevard Grande-Duchesse Charlotte, L-

LU

2013-04-04

BAZ96463

3-4/2001

JAGUAR LAND ROVER LIMITED

Abbey Road, Whitley, Coventry CV3 4LF

GB

2013-05-07

BAZ1015275

4/2012

Iconix Luxembourg Holdings SARL

65 boulevard Grande-Duchesse Charlotte, L-

LU

2013-04-04

BAZ971593

3-4/2002

DUNLOP INTERNATIONAL LIMITED

Unit A, Brook Park East, Shirebrook, NG20 8RY

GB

2013-03-27

PRENOS PRAVA

BAZ971665

3-4/2002

Société des Produits Nestlé S.A.

Av. Nestlé 55, 1800 Vevey

CH

2013-04-22

BAZ971760

1-2/2003

Iconix Europe LLC

1450 Broadway , New York, New York 10018

US

2013-05-14

BAZ971774

3-4/2002

DUNLOP INTERNATIONAL LIMITED

Unit A, Brook Park East, Shirebrook, NG20 8RY

GB

2013-03-27

BAZ972385

3-4/2003

Anchor Lamina America, Inc.

38505 Country Club Drive, Suite 100, Farmington Hills, Michigan 48331

US

2013-05-29

BAZ983146

3-4/2003

Société des Produits Nestlé S.A.

Av. Nestlé 55, 1800 Vevey

CH

2013-04-22

BAZ993857

3-4/2004

EURO LAB d.o.o.

Jesenjinova 16, 78000 Banja Luka

BA

2013-06-12

BAZ993858

3-4/2004

EURO LAB d.o.o.

Jesenjinova 16, 78000 Banja Luka

BA

2013-06-12

BAZ993860

3-4/2004

EURO LAB d.o.o.

Jesenjinova 16, 78000 Banja Luka

BA

2013-06-12

BAZ993861

3/2000

EURO LAB d.o.o.

Jesenjinova 16, 78000 Banja Luka

BA

2013-06-12

BAZ993862

3-4/2004

EURO LAB d.o.o.

Jesenjinova 16, 78000 Banja Luka

BA

2013-06-12

PROMJENA NAZIVA I ADRESE NOSIOCA PRAVA

BAZ036626

3-4/2003

Bosnalijek farmaceutska i hemijska industrija,
dioničko društvo

Jukićeva 53, 71000 Sarajevo

BA

2013-03-26

BAZ048367

4/2009

Oracle America, Inc.

500 Oracle Parkway, Redwood Shores, California
94065

US

2013-06-06

BAZ036692

2/2008

Barilla Sverige AB

Hälsingegatan 43, Box 6722, SE-113 85 Stockholm

SE

2013-04-11

BAZ058751

1/2010

Sandvik Mining and Construction Mobile Crushers
and Screens Limited

Heartcote Road, Swandlincote, Derbyshire DE11
9DU

GB

2013-05-21

BAZ036887

2/2008

BADEL 1862 d.d. Zagreb

Vlaška 116, 10000 Zagreb

HR

2013-06-10

BAZ059037

1/2010

PAK CENTAR d.o.o. Sarajevo

Blažuj br. 2, Sarajevo, Ilidža

BA

2013-06-03

BAZ036888

2/2008

BADEL 1862 d.d. Zagreb

Vlaška 116, 10000 Zagreb

HR

2013-06-10

BAZ069675

4/2010

Tibotec Pharmaceuticals

Eastgate Village, Eastgate, Little Island, County
Cork

IE

2013-05-07

BAZ037379

3/2008

Novenco A/S

Industrivej 22, DK-4700 Næstved

DK

2013-04-16

BAZ069677

3/2010

Tibotec Pharmaceuticals

Eastgate Village, Eastgate, Little Island, County
Cork

IE

2013-05-07

BAZ048160

1/2010

UDRUŽENJE ZA PODRRŠKU I RAZVOJ
STANDARDA U PRIMARNOJ

Džemala Bijedića br.2, Sarajevo

BA

2013-06-03

PROMJENA NAZIVA I ADRESE NOSIOCA PRAVA

BAZ069678

3/2010

Tibotec Pharmaceuticals

Eastgate Village, Eastgate, Little Island, County
Cork

IE

2013-05-07

BAZ069679

3/2010

Tibotec Pharmaceuticals

Eastgate Village, Eastgate, Little Island, County
Cork

IE

2013-05-07

BAZ069778

2/2006

SCHERING CORPORATION

2000 Galloping Hill Road, Kenilworth, New
Jersey 07033

US

2012-08-13

BAZ0710948

4/2010

SANOFI

54 rue La Boétie, 75008 Paris

FR

2013-06-06

BAZ0812382

4/2011

Imerys Minerals California, Inc.

1732 North First Street, Suite 450, San Jose,
California 95112

US

2013-04-12

BAZ1015315

4/2012

SANOFI

54 rue La Boétie, 75008 Paris

FR

2013-06-06

BAZ971301

3-4/2002

SANOFI

54 rue La Boétie, 75008 Paris

FR

2013-06-06

BAZ971431

3-4/2002

IMPERIAL CHEMICAL INDUSTRIES LIMITED

26th Floor, Portland House, Bressenden Place,
Londo

GB

2013-03-26

PROMJENA NAZIVA NOSIOCA PRAVA

BAZ036977

3-4/2003

DD "VISPAK" prehrambena industrija Visoko
Ozrakovići bb. Visoko

BA

2013-04-30

BAZ036989

3-4/2003

D.D "VISPAK" prehrambena industrija Visoko
Ozrakovići bb. Visoko

BA

2013-04-30

BAZ069675

4/2010

Janssen R&D Ireland
Eastgate Village, Eastgate, Little Island, County
Cork

IE

2013-05-07

BAZ069677

3/2010

Janssen R&D Ireland
Eastgate Village, Eastgate, Little Island, County
Cork

IE

2013-05-07

BAZ069678

3/2010

Janssen R&D Ireland
Eastgate Village, Eastgate, Little Island, County
Cork

IE

2013-05-07

BAZ069679

3/2010

Janssen R&D Ireland
Eastgate Village, Eastgate, Little Island, County
Cork

IE

2013-05-07

BAZ0710888

3/2010

Tibotec Pharmaceuticals
Eastgate Village, Eastgate, Little Island, County
Cork

IE

2013-04-26

BAZ0710888

3/2010

Janssen R&D Ireland
Eastgate Village, Eastgate, Little Island, County
Cork

IE

2013-04-26

BAZ0710906

4/2010

Tibotec Pharmaceuticals
Eastgate Village, Eastgate, Little Island, County
Cork

IE

2013-04-26

BAZ0710906

4/2010

Janssen R&D Ireland
Eastgate Village, Eastgate, Little Island, County
Cork

IE

2013-04-26

BAZ0710947

4/2010

Tibotec Pharmaceuticals
Eastgate Village, Eastgate, Little Island, County
Cork

IE

2013-04-26

PROMJENA NAZIVA NOSIOCA PRAVA

BAZ0710947

4/2010

Janssen R&D Ireland

Eastgate Village, Eastgate, Little Island, County
Cork

IE

2013-04-26

BAZ0710989

4/2010

Tibotec Pharmaceuticals

Eastgate Village, Eastgate, Little Island, County
Cork

IE

2013-04-26

BAZ0710955

4/2010

Tibotec Pharmaceuticals

Eastgate Village, Eastgate, Little Island, County
Cork

IE

2013-04-26

BAZ0711031

1/2011

Tibotec Pharmaceuticals

Eastgate Village, Eastgate, Little Island, County
Cork

IE

2013-05-07

BAZ0710955

4/2010

Janssen R&D Ireland

Eastgate Village, Eastgate, Little Island, County
Cork

IE

2013-04-26

BAZ0711031

1/2011

Janssen R&D Ireland

Eastgate Village, Eastgate, Little Island, County
Cork

IE

2013-05-07

BAZ0710956

4/2010

Tibotec Pharmaceuticals

Eastgate Village, Eastgate, Little Island, County
Cork

IE

2013-04-26

BAZ0711032

1/2011

Tibotec Pharmaceuticals

Eastgate Village, Eastgate, Little Island, County
Cork

IE

2013-05-07

BAZ0710989

4/2010

Janssen R&D Ireland

Eastgate Village, Eastgate, Little Island, County
Cork

IE

2013-04-26

BAZ0711032

1/2011

Janssen R&D Ireland

Eastgate Village, Eastgate, Little Island, County
Cork

IE

2013-05-07

PROMJENA NAZIVA NOSIOCA PRAVA

BAZ0711056

1/2011

Tibotec Pharmaceuticals

Eastgate Village, Eastgate, Little Island, County
Cork

IE

2013-04-26

BAZ0812596

4/2011

Tibotec Pharmaceuticals

Eastgate Village, Eastgate, Little Island, County
Cork

IE

2013-05-07

BAZ0711056

1/2011

Janssen R&D Ireland

Eastgate Village, Eastgate, Little Island, County
Cork

IE

2013-04-26

BAZ0711057

1/2011

Tibotec Pharmaceuticals

Eastgate Village, Eastgate, Little Island, County
Cork

IE

2013-05-07

BAZ0711057

1/2011

Janssen R&D Ireland

Eastgate Village, Eastgate, Little Island, County
Cork

IE

2013-05-07

BAZ0812596

4/2011

Janssen R&D Ireland

Eastgate Village, Eastgate, Little Island, County
Cork

IE

2013-05-07

PROMJENA ADRESE NOSIOCA PRAVA

BAZ037318

3/2008

Baxi Heating (UK) LTD

Brooks House, Coventry Road, Warwick, CV34 4LL

GB

2013-05-21

BAZ048228

3-4/2006

Glaxo Group Limited

980 Great West Road, Brentford, Middlesex, TW8

9GS

GB

2013-06-12

BAZ059039

2/2010

Kabushiki Kaisha Square Enix Holdings (also trading as Square Enix

6 - 27 - 30 Shinjuku, Shinjuku - ku, Tokyo

JP

2013-03-25

BAZ059040

1/2010

Kabushiki Kaisha Square Enix Holdings (also trading as Square Enix

6 - 27 - 30 Shinjuku, Shinjuku - ku, Tokyo

JP

2013-03-25

BAZ059041

1/2010

Kabushiki Kaisha Square Enix Holdings (also trading as Square Enix

6 - 27 - 30 Shinjuku, Shinjuku - ku, Tokyo

JP

2013-03-25

BAZ0610097

2/2010

GLAXO GROUP LIMITED

980 Great West Road, Brentford, Middlesex, TW8

9GS

GB

2013-06-12

BAZ069950

2/2010

Glaxo Group Limited

980 Great West Road, Brentford, Middlesex, TW8

9GS

GB

2013-06-12

BAZ069951

2/2010

Glaxo Group Limited

980 Great West Road, Brentford, Middlesex, TW8

9GS

GB

2013-06-12

BAZ0711282

2/2011

Koton Magazacilik Tekstil Sanayi ve Ticaret A.Ş.

Ayazağa Mah. Ayazağa Yolu No: 3/A-B Maslak
Şişli İstanbul

TR

2013-05-10

BAZ0812303

4/2011

Endesign Ltd.

15 Church Street, Ilchester, Somerset, BA22 8NL

GB

2013-06-03

BAZ1015156

4/2012

Ahi Roofing Limited

9/15 Holloway Place, Penrose, Auckland

NZ

2013-06-03

BAZ96312

3-4/2001

THE CONCENTRATE MANUFACTURING
COMPANY OF IRELAND

Corner House, 20 Parliament Street, Hamilton

BM

2013-06-10

PROMJENA ADRESE NOSIOCA PRAVA

BAZ96313

3-4/2001

THE CONCENTRATE MANUFACTURING
COMPANY OF IRELAND

Corner House, 20 Parliament Street, Hamilton

BM

2013-06-10

BAZ96462

3-4/2001

LAND ROVER

Banbury Road, Gaydon, Warwick, Warwickshire,
CV35 0RR

GB

2013-04-30

BAZ96463

3-4/2001

LAND ROVER

Banbury Road, Gaydon, Warwick, Warwickshire,
CV35 0RR

GB

2013-05-07

BAZ971698

3-4/2002

Glaxo Group Limited

980 Great West Road, Brentford, Middlesex, TW8
9GS

GB

2013-06-14

BAZ971701

3-4/2002

GLAXO GROUP LIMITED

980 Great West Road, Brentford, Middlesex, TW8
9GS

GB

2013-06-14

BAZ971702

3-4/2002

GLAXO GROUP LIMITED

980 Great West Road, Brentford, Middlesex, TW8
9GS

GB

2013-06-14

BAZ971705

3-4/2002

GLAXO GROUP LIMITED

980 Great West Road, Brentford, Middlesex, TW8
9GS

GB

2013-06-13

BAZ971707

3-4/2002

GLAXO GROUP LIMITED

980 Great West Road, Brentford, Middlesex, TW8
9GS

GB

2013-06-13

BAZ971708

3-4/2002

GLAXO GROUP LIMITED

980 Great West Road, Brentford, Middlesex, TW8
9GS

GB

2013-06-13

BAZ971709

3-4/2002

GLAXO GROUP LIMITED

980 Great West Road, Brentford, Middlesex, TW8
9GS

GB

2013-06-12

BAZ971712

3-4/2002

Glaxo Group Limited

980 Great West Road, Brentford, Middlesex, TW8
9GS

GB

2013-06-12

BAZ971713

3-4/2002

Glaxo Group Limited

980 Great West Road, Brentford, Middlesex, TW8
9GS

GB

2013-06-12

PROMJENA ADRESE NOSIOCA PRAVA

BAZ971714

3-4/2002

Glaxo Group Limited

980 Great West Road, Brentford, Middlesex, TW8

9GS

GB

2013-06-12

BAZ971990

1-2/2003

GLAXO GROUP LIMITED

980 Great West Road, Brentford, Middlesex, TW8

9GS

GB

2013-06-12

BAZ971993

1-2/2003

GLAXO GROUP LIMITED

980 Great West Road, Brentford, Middlesex, TW8

9GS

GB

2013-06-12

BAZ972139

1-2/2003

GLAXO GROUP LIMITED

980 Great West Road, Brentford, Middlesex, TW8

9GS

GB

2013-06-12

BAZ972203

1-2/2003

THE CONCENTRATE MANUFACTURING

COMPANY OF IRELAND

Corner House, 20 Parliament Street, Hamilton

BM

2013-06-10

BAZ972498

1-2/2003

GLAXO GROUP LIMITED

980 Great West Road, Brentford, Middlesex, TW8

9GS

GB

2013-05-15

BAZ993483

1-2/2004

Glaxo Group Limited

980 Great West Road, Brentford, Middlesex, TW8

9GS

GB

2013-06-12

BAZ993554

1-2/1999

GLAXO GROUP LIMITED

980 Great West Road, Brentford, Middlesex, TW8

9GS

GB

2013-06-12

BAZ993902

3-4/2004

GLAXO GROUP LIMITED

980 Great West Road, Brentford, Middlesex, TW8

9GS

GB

2013-06-12

PRODUŽENJE VAŽENJA ŽIGA

BAZ026111 3-4/2007 03 2022-07-12	BAZ036472 1/2008 03, 09 2023-01-17
BAZ026118 3-4/2004 41 2022-07-16	BAZ036548 2/2008 06, 40 2023-02-04
BAZ026152 3-4/2002 11, 14, 21 2022-07-26	BAZ036549 2/2008 01, 02, 03, 05 2023-02-04
BAZ026224 3-4/2007 05 2022-09-05	BAZ036551 1-2/2003 30 2023-02-04
BAZ026299 1/2008 03 2022-10-17	BAZ036564 2/2008 03, 05, 10, 25 2023-02-07
BAZ036452 1/2008 12 2023-01-03	BAZ036567 2/2008 01, 03, 04, 35, 36, 37, 39, 2023-02-10
BAZ036455 1/2008 12 2023-01-10	BAZ036568 4/2009 01, 03, 04, 35, 36, 37, 39, 2023-02-10
BAZ036471 2/2008 03, 05, 25 2023-01-17	BAZ036570 4/2009 01, 03, 04, 35, 36, 37, 39, 2023-02-10

BAZ036573
1-2/2004
31
2023-02-10

BAZ036611
2/2008
03, 21
2023-03-06

BAZ036579
2/2008
33
2023-02-14

BAZ036612
2/2008
03, 21
2023-03-06

BAZ036593
2/2008
02
2023-02-19

BAZ036626
3-4/2003
05
2023-03-13

BAZ036600
2/2008
12
2023-02-25

BAZ036628
2/2008
07, 08, 09, 11, 20, 24, 35, 37
2023-03-13

BAZ036601
2/2008
03
2023-02-25

BAZ036629
2/2008
09, 35, 38, 41, 45
2023-03-14

BAZ036602
2/2008
03
2023-02-25

BAZ036630
2/2008
07, 08, 09, 11, 20, 24, 35, 37
2023-03-17

BAZ036608
2/2008
01, 07, 09, 37, 40, 42
2023-02-28

BAZ036631
2/2008
07, 08, 09, 11, 20, 24, 35, 37
2023-03-17

BAZ036610
2/2008
12
2023-03-04

BAZ036637
3-4/2005
07
2023-03-20

BAZ036639	BAZ036676
2/2008	2/2008
05	05, 10
2023-03-21	2023-04-07

BAZ036640	BAZ036678
2/2008	2/2008
05	03
2023-03-21	2023-04-07

BAZ036641	BAZ036679
2/2008	2/2008
03, 05	05, 10
2023-03-21	2023-04-07

BAZ036653	BAZ036683
2/2008	2/2008
09, 16, 25, 35, 38, 42	05
2023-03-25	2023-04-09

BAZ036654	BAZ036684
2/2008	2/2008
39	05
2023-03-25	2023-04-09

BAZ036655	BAZ036690
2/2008	2/2008
36	03
2023-03-25	2023-04-10

BAZ036660	BAZ036692
2/2008	2/2008
35	30
2023-03-28	2023-04-11

BAZ036674	BAZ036695
2/2008	2/2008
12	03
2023-04-01	2023-04-16

BAZ036699
3-4/2003
18, 25, 35
2023-04-16

BAZ036821
1-2/2004
05
2023-06-13

BAZ036700
2/2008
07, 09, 37
2023-04-18

BAZ036822
3-4/2003
05
2023-06-13

BAZ036702
2/2008
30
2023-04-21

BAZ036823
3-4/2003
05
2023-06-13

BAZ036725
2/2008
12
2023-04-29

BAZ036824
1-2/2004
05
2023-06-13

BAZ036727
3/2008
07, 09, 11
2023-04-30

BAZ036826
1-2/2004
05
2023-06-13

BAZ036729
2/2008
07, 12, 37
2023-05-07

BAZ036827
3-4/2003
05
2023-06-13

BAZ036730
2/2008
07, 12, 37
2023-05-07

BAZ036828
3-4/2003
05
2023-06-13

BAZ036797
2/2008
34, 35, 36, 37, 38, 39, 40,
2023-06-06

BAZ036829
3-4/2003
05
2023-06-13

BAZ036831	BAZ036965
3-4/2003	2/2008
05	25, 29, 43
2023-06-13	2023-08-15

BAZ036835	BAZ036975
1/2005	2/2008
05, 10	05
2023-06-18	2023-08-18

BAZ036837	BAZ036977
2/2005	3-4/2003
05	30
2023-06-18	2023-08-21

BAZ036854	BAZ036989
2/2008	3-4/2003
05	30
2023-07-02	2023-08-26

BAZ036887	BAZ036990
2/2008	3-4/2003
32	30
2023-07-10	2023-08-26

BAZ036888	BAZ037046
2/2008	3/2009
32	09, 18, 25
2023-07-10	2023-09-09

BAZ036963	BAZ037094
2/2008	3/2008
07, 11, 21, 25, 32, 35, 43	21
2023-08-15	2023-10-02

BAZ036964	BAZ037098
2/2008	3/2008
07, 11, 21, 25, 32, 35, 43	05
2023-08-15	2023-10-03

BAZ037109
3/2008
03, 08
2023-10-07

BAZ037308
3/2008
10
2023-12-05

BAZ037124
3/2008
06
2023-10-14

BAZ037328
3/2008
05
2023-12-09

BAZ037196
3/2008
05
2023-10-30

BAZ037337
3/2008
03
2023-12-12

BAZ037227
4/2008
05
2023-11-06

BAZ037338
3/2008
03
2023-12-12

BAZ037236
3/2008
05
2023-11-07

BAZ037339
3/2008
03
2023-12-12

BAZ037237
3/2008
05
2023-11-07

BAZ037355
3/2008
03
2023-12-17

BAZ037238
3/2008
05
2023-11-07

BAZ037289
3/2008
05
2023-11-21

PRESTANAK PRAVA NA ŽIG

BAZ1115367

Philip Morris Brands S.A.R.L.
Quai Jeanrenaud 3, 2000 Neuchâtel

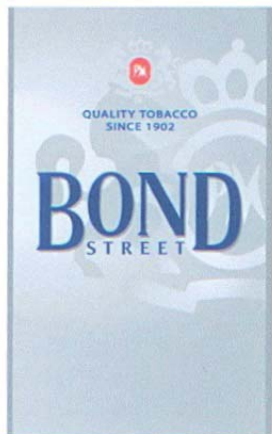

34

BAZ1115368

Philip Morris Brands S.A.R.L.
Quai Jeanrenaud 3, 2000 Neuchâtel

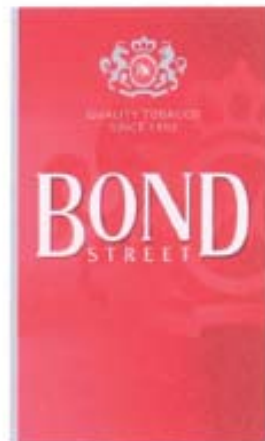

34

OGRANIČENJE POPISA ROBA I / ILI USLUGA

U ovom broju Glasnika nema objava za rubriku
„**OGRANIČENJE POPISA ROBA I / ILI USLUGA**“

OBJAVA ŽIGOVA UPISANIH U REGISTAR NA OSNOVU PRIZNATOG PRAVA OD BIVŠEG SZP-a DO 1992-03-01

Bibliografski podaci svrstani su prema rastućem registarskom broju žiga.

Podaci su popraćeni INID kodom/International agreed Numbers for the Identification of Data/ (broj u zagradi), za identifikaciju podataka o žigovima, a prema standardu WIPO ST.60

Prikaz redosljeda podataka u objavljenom žigu je slijedeći:

- | | |
|---------------------------------------------------------------------------------------------------------------------------------------------------------------------------------------------------------------------------------------------------------------------------------------------------------------------------------------------------------------------------------------------------------------------------------------------------------------------------------------------------------------------------------------------------------------|------------------------------------------------------------------------------------------|
| <p>(111) Registarski broj žiga</p> <p>(210) Broj prijave žiga</p> <p>(151) Datum registracije žiga</p> <p>(300) Podaci o pravu prvenstva (država, datum podnošenja i broj prioritetne prijave)</p> <p>(230) Datum izložbenog (sajamskog) prava prvenstva</p> <p>(646) Podaci o priznatom pravu kod bivšeg SZP (broj i datum priznatog prvenstva žiga kod SZP-a)</p> <p>(732) Nosilac žiga</p> <p>(740) Zastupnik</p> <p>(551) Kolektivni žig</p> <p>(591) Boje</p> <p>(554) Trodimenzionalni žig</p> <p>(539) Opis</p> <p>(540) Izgled žiga</p> | <p>(181) Datum do kojeg važi pravo na žig</p> <p>(220) Datum podnošenja prijave žiga</p> |
|---------------------------------------------------------------------------------------------------------------------------------------------------------------------------------------------------------------------------------------------------------------------------------------------------------------------------------------------------------------------------------------------------------------------------------------------------------------------------------------------------------------------------------------------------------------|------------------------------------------------------------------------------------------|
- Izgled žiga (text ili slika)
(max 8 x 8 cm za sliku)
- (531) Međunarodna klasifikacija figurativnih elemenata žigova prema Bečkoj klasifikaciji – sedma edicija
- (511) **Međunarodna klasifikacija roba i usluga prema Ničanskoj klasifikaciji – sedma edicija**

**STRUKTURA REGISTRARSKOG BROJA ŽIGA UPISANOG U REGISTAR
NA OSNOVU PRIZNATOG PRAVA OD BIVŠEG SZP-a DO 1992-03-01**

BA Z R 97 0001

DVOSLOVNA
OZNAKA **BA**
PREDSTAVLJA KOD
DRŽAVE PREMA
STANDARDU ISO
3166 I WIPO ST.3

SLOVNA OZNAKA **Z**
PREDSTAVLJA ŽIGOVA

SLOVNA OZNAKA **R**
PREDSTAVLJA ŽIGOVE
REGISTOVANE NA OSNOVU
PRIZNATOG PRAVA OD BIVŠEG
SZP DO 1992-03-01

REDNI BROJ ZAHTEVA ZA
PRIZNANJE PRAVA NA ŽIG

GODINA U KOJOJ JE
PODNESEN ZAHTEJ ZA
PRIZNANJE PRAVA NA ŽIG

PROMJENE U REGISTRU

PRENOS PRAVA

BAZR96189

2-3/1998

JAGUAR LAND ROVER LIMITED

Abbey Road, Whitley, Coventry CV3 4LF

GB

2013-05-08

BAZR96191

1-2/1999

JAGUAR LAND ROVER LIMITED

Abbey Road, Whitley, Coventry CV3 4LF

GB

2013-05-08

BAZR96193

1-2/1999

JAGUAR LAND ROVER LIMITED

Abbey Road, Whitley, Coventry CV3 4LF

GB

2013-05-10

BAZR96247

3/2000

Iconix Europe LLC

1450 Broadway New York, New York 10018

US

2013-05-21

BAZR96646

1-2/2000

Agan Chemical Manufacturers Ltd.

Northern Industrial Zone, P.O. Box 262, Ashdod
77102

IL

2013-04-03

BAZR971343

2/2001

Kennametal Inc

1600 Technology Way, Latrobe, Pennsylvania,
USA, 15650-0231

US

2013-04-29

BAZR971895

2/2002

Kennametal Inc

1600 Technology Way, Latrobe, Pennsylvania,
USA, 15650-0231

US

2013-04-29

BAZR971949

2/2002

Burlington Industries LLC

Greensboro, North Carolina 27410

US

2013-05-07

BAZR971949

2/2002

Burlington Fashion GmbH

Oststr. 5, D-57392 Schmallenberg

DE

2013-05-07

BAZR972037

2/2002

Aspen Global Incorporated

GBS Plaza, Corner of a La Salette and Royal
Roads, Grand Baie

MU

2013-04-10

BAZR972189

2/2002

PAH USA 15 LLC

235 East 42nd Street, New York NY 10017-5755

US

2013-05-17

BAZR972192

2/2002

PAH USA 15 LLC

235 East 42nd Street, New York NY 10017-5755

US

2013-05-17

BAZR983345

2/2002

TBL Licensing LLC

200 Domain Drive, Stratham, New Hampshire
03885

US

2013-05-09

BAZR983346

2/2002

TBL Licensing LLC

200 Domain Drive, Stratham, New Hampshire
03885

US

2013-05-09

PROMJENA NAZIVA I ADRESE NOSIOCA PRAVA

BAZR96749
 3/2000
 Shin Nippon Seitetsu Kabushiki Kaisha (also doing
 business as Nippon
 6-3, Ohtemachi 2-chome, Chiyoda-ku, Tokyo
 JP
 2013-04-03

BAZR96749
 3/2000
 NIPPON STEEL & SUMITOMO METAL
 CORPORATION
 6-1, Marunouchi 2-chome, Chiyoda-ku, Tokyo
 JP
 2013-04-03

BAZR96750
 3/2000
 Shin Nippon Seitetsu Kabushiki Kaisha (also doing
 business as Nippon
 6-3, Ohtemachi 2-chome, Chiyoda-ku, Tokyo
 JP
 2013-04-03

BAZR96750
 3/2000
 NIPPON STEEL & SUMITOMO METAL
 CORPORATION
 6-1, Marunouchi 2-chome, Chiyoda-ku, Tokyo
 JP
 2013-04-03

BAZR96751
 3/2000
 JAGUAR LAND ROVER LIMITED
 Abbey Road, Whitley, Coventry CV3 4LF
 GB
 2013-05-10

BAZR96752
 3/2000
 JAGUAR LAND ROVER LIMITED
 Abbey Road, Whitley, Coventry CV3 4LF
 GB
 2013-05-10

BAZR972189
 2/2002
 Zoetis P LLC
 100 Campus Drive, Florham Park, NJ 07932
 US
 2013-05-17

BAZR972192
 2/2002
 Zoetis P LLC
 100 Campus Drive, Florham Park, NJ 07932
 US
 2013-05-17

BAZR983345
 2/2002
 Timberland LLC
 200 Domain Drive, Stratham, New Hampshire
 03885
 US
 2013-05-08

BAZR983346
 2/2002
 Timberland LLC
 200 Domain Drive, Stratham, New Hampshire
 03885
 US
 2013-05-09

PROMJENA NAZIVA NOSIOCA PRAVA

BAZR971556

1/2002

PLIVA HRVATSKA d.o.o.

Prilaz baruna Filipovića 25, 10000 Zagreb

HR

2013-03-28

BAZR971561

1/2002

PLIVA HRVATSKA d.o.o.

Prilaz baruna Filipovića 25, 10000 Zagreb

HR

2013-03-28

PROMJENA ADRESE NOSIOCA PRAVA

BAZR96189

2-3/1998

LAND ROVER

Banbury Road, Gaydon, Warwick, Warwickshire,
CV35 ORR

GB

2013-05-08

BAZR96191

1-2/1999

LAND ROVER

Banbury Road, Gaydon, Warwick, Warwickshire,
CV35 ORR

GB

2013-05-08

BAZR96193

1-2/1999

LAND ROVER

Banbury Road, Gaydon, Warwick, Warwickshire,
CV35 ORR

GB

2013-05-10

BAZR96464

1-2/2000

Invista Technologies S.a.r.l.

Kreuzackerstrasse 9, 9000 St. Gallen

CH

2013-05-10

BAZR971556

1/2002

PLIVA , d.d.

Prilaz baruna Filipovića 25, 10000 Zagreb

HR

2013-03-28

BAZR971561

1/2002

PLIVA , d.d.

Prilaz baruna Filipovića 25, 10000 Zagreb

HR

2013-03-28

BAZR972037

2/2002

Aspen Global Incorporated

c/o Kross Border Trust Services Ltd, St., Louis
Business Centre, Cnr Desroches & St. Louis
Streets, Port Louis

MU

2013-04-10

BAZR972600

2/2002

THE CONCENTRATE MANUFACTURING
COMPANY OF IRELAND, also

Corner House, 20 Parliament Street, Hamilton, 5-
33

BM

2013-04-29

BAZR983138

2/2002

SHURE INCORPORATED

5800 W. Touhy Ave., Niles, IL 60714-4608

US

2013-05-10

PRESTANAK PRAVA NA ŽIG

BAZR961232

1/2001

IMATION IRELAND LIMITED

25-28 North Wall Quay, Dublin 1

MEMOREX

09

BAZR96212

2-3/1998

Schwan-STABILO Schwanhäuser GmbH & Co.

Schwanweg 1, 90562 Heroldsberg

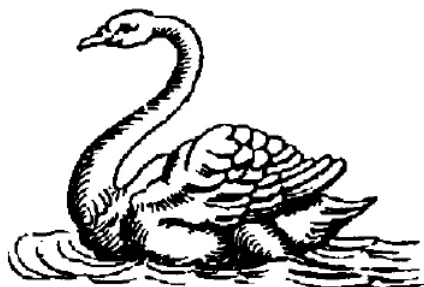

16

BAZR96273

1-2/1999

FEDDERS NORTH AMERICA, INC.

505 Martinsville Road, Liberty Corner, New Jersey 07938

FEDDERS

11

BAZR96333

1-2/1999

Mallinckrodt LLC

675 McDonnell Boulevard, St. Louis, Missouri

MALLINCKRODT

01, 02, 05

BAZR96737

1-2/2000

Astellas Pharma Inc.

3-11, Nihonbashi-Honcho 2-chome, Chuo-ku, Tokyo

CEFAMEZIN

05

BAZR971427

3-4/2001

Michelin Recherche et Technique S.A.

Route Louis-Braille 10 et 12, CH-1763 Granges-Paccot

ROYAL

12

BAZR971620

1/2002

PLIVA, d.d.

Ulica grada Vukovara 49, 10000 Zagreb

MYOFLEX

05

BAZR971707

1/2002

Wm. WRIGLEY Jr. Company

410 North Michigan Avenue, Chicago, Illinois 60611

ARROWMINT

30

BAZR971858

1/2002

ILIRIJA, razvoj, proizvodnja in trženje kozmetičnih izdelkov, d.d., Ljubljana

Tržaška c. 40, 1000 Ljubljana

LIDERA

03

BAZR972172

2/2002

PFIZER PRODUCTS INC.

Eastern Point Road, Groton, Connecticut 06340

SINEQUAN

05

BAZR972476

2/2002

GLAXO GROUP LIMITED

Glaxo Wellcome House, Berkeley Avenue,
Greenford, Middlesex UB6 0NN



05

BAZR972628

1/2002

THE GILLETTE COMPANY

One Gillette Park, Boston, Massachusetts 02127



03, 08, 21

BAZR972629

1/2002

THE GILLETTE COMPANY

One Gillette Park, Boston, Massachusetts 02127

NACET

03, 08, 21

BAZR972888

2/2002

GLAXO GROUP LIMITED

Glaxo Wellcome House, Berkeley Avenue,
Greenford, Middlesex UB6 0NN

WELLCOME

05

BAZR983234

2/2002

GLAXO GROUP LIMITED

Glaxo Wellcome House, Berkeley Avenue,
Greenford, Middlesex UB6 0NN



05

UPIS LICENCE U REGISTAR PRIZNATIH PRAVA NA ŽIGOVE

(broj licence)

BAZL13483A

(broj žiga)

BAZ1216848A

(objavljeno u Glasniku)

(datum upisa licence)

2013-03-18

(davalac licence)

BOBAR GROUP d.o.o.

ul. Filipa Višnjića 211, Bijeljina, BA

(sticalac licence)

HOLDING "DRINATRANS" a.d.

Karakaj 40. b. Zvornik, BA

(vrsta licence)

Neisključiva

(izgled žiga)

(broj licence)

BAZL13484A

(broj žiga)

BAZ1216848A

(objavljeno u Glasniku)

(datum upisa licence)

2013-03-20

(davalac licence)

BOBAR GROUP d.o.o.

ul. Filipa Višnjića 211, Bijeljina, BA

(sticalac licence)

PROGRES a.d.

Karađorđeva 115, 76316 Janja, BA

(vrsta licence)

Neisključiva

(izgled žiga)

The logo for BOBAR, featuring a stylized blue icon of three horizontal bars of varying lengths to the left of the word "BOBAR" in a bold, blue, sans-serif font.The logo for BOBAR, featuring a stylized blue icon of three horizontal bars of varying lengths to the left of the word "BOBAR" in a bold, blue, sans-serif font.

(međunarodna klasifikacija roba i usluga)

06, 35, 36, 37, 38, 39, 41, 42, 45

(licence za robe/usluge)

(međunarodna klasifikacija roba i usluga)

06, 35, 36, 37, 38, 39, 41, 42, 45

(licence za robe/usluge)

(broj licence)

BAZL13485A

(broj žiga)

BAZ1216848A

(objavljeno u Glasniku)

(datum upisa licence)

2013-03-20

(davalac licence)

BOBAR GROUP d.o.o.

ul. Filipa Višnjića 211, Bijeljina, BA

(sticalac licence)

“BOBAR RADIO” d.o.o.

Filipa Višnjića 211, 76300 Bijeljina, BA

(vrsta licence)

Neisključiva

(izgled žiga)

The logo for BOBAR, featuring a stylized blue icon of three horizontal bars on the left, followed by the word "BOBAR" in a bold, blue, sans-serif font.

(međunarodna klasifikacija roba i usluga)

06, 35, 36, 37, 38, 39, 41, 42, 45

(licence za robe/usluge)

(broj licence)

BAZL13486A

(broj žiga)

BAZ1216848A

(objavljeno u Glasniku)

(datum upisa licence)

2013-03-20

(davalac licence)

BOBAR GROUP d.o.o.

ul. Filipa Višnjića 211, Bijeljina, BA

(sticalac licence)

“BOBAR AUTOSEMBERIJA” d.o.o.

Filipa Višnjića 211, 76300 Bijeljina, BA

(vrsta licence)

Neisključiva

(izgled žiga)

The logo for BOBAR, featuring a stylized blue icon of three horizontal bars on the left, followed by the word "BOBAR" in a bold, blue, sans-serif font.

(međunarodna klasifikacija roba i usluga)

06, 35, 36, 37, 38, 39, 41, 42, 45

(licence za robe/usluge)

(broj licence)

BAZL13487A

(broj žiga)

BAZ1216848A

(objavljeno u Glasniku)

(datum upisa licence)

2013-03-20

(davalac licence)

BOBAR GROUP d.o.o.

ul. Filipa Višnjića 211, Bijeljina, BA

(sticalac licence)

“BOBAR OSIGURANJE” d.o.o.

Filipa Višnjića 211, 76300 Bijeljina, BA

(vrsta licence)

Neisključiva

(izgled žiga)

The logo for BOBAR, featuring a stylized blue icon of three horizontal bars on the left, followed by the word "BOBAR" in a bold, blue, sans-serif font.

(međunarodna klasifikacija roba i usluga)

06, 35, 36, 37, 38, 39, 41, 42, 45

(licence za robe/usluge)

(broj licence)

BAZL13488A

(broj žiga)

BAZ1216848A

(objavljeno u Glasniku)

(datum upisa licence)

2013-03-20

(davalac licence)

BOBAR GROUP d.o.o.

ul. Filipa Višnjića 211, Bijeljina, BA

(sticalac licence)

“BOBAR BANKA” a.d.

Njegoševa 1, 76300 Bijeljina, BA

(vrsta licence)

Neisključiva

(izgled žiga)

The logo for BOBAR, featuring a stylized blue icon of three horizontal bars on the left, followed by the word "BOBAR" in a bold, blue, sans-serif font.

(međunarodna klasifikacija roba i usluga)

06, 35, 36, 37, 38, 39, 41, 42, 45

(licence za robe/usluge)

(broj licence)

BAZL13489A

(broj žiga)

BAZ1216848A

(objavljeno u Glasniku)

(datum upisa licence)

2013-03-20

(davalac licence)

BOBAR GROUP d.o.o.

ul. Filipa Višnjića 211, Bijeljina, BA

(sticalac licence)

“ELVACO” a.d.

Šabačkih đaka 19, 76300 Bijeljina, BA

(vrsta licence)

Neisključiva

(izgled žiga)

The logo for BOBAR, featuring a stylized blue icon of three horizontal bars on the left, followed by the word "BOBAR" in a bold, blue, sans-serif font.

(međunarodna klasifikacija roba i usluga)

06, 35, 36, 37, 38, 39, 41, 42, 45

(licence za robe/usluge)

(broj licence)

BAZL13490A

(broj žiga)

BAZ1216848A

(objavljeno u Glasniku)

(datum upisa licence)

2013-03-20

(davalac licence)

BOBAR GROUP d.o.o.

ul. Filipa Višnjića 211, Bijeljina, BA

(sticalac licence)

“UNIVERZAL” a.d.

Knez Ivo od Semberije 88, 76300 Bijeljina, BA

(vrsta licence)

Neisključiva

(izgled žiga)

The logo for BOBAR, featuring a stylized blue icon of three horizontal bars on the left, followed by the word "BOBAR" in a bold, blue, sans-serif font.

(međunarodna klasifikacija roba i usluga)

06, 35, 36, 37, 38, 39, 41, 42, 45

(licence za robe/usluge)

(broj licence)

BAZL13491A

(broj žiga)

BAZ1216763A

(objavljeno u Glasniku)

(datum upisa licence)

2013-04-19

(davalac licence)

Allied Domecq Spirits & Wine Limited
Chivas House, 72 Chancellors Road, London W6
9RS, GB

(sticalac licence)

Chivas Brothers Limited
111-113, Renfrew Road, Paisley, PA3 4DY,
Scotland, GB

(vrsta licence)

Isključiva

(izgled žiga)



(međunarodna klasifikacija roba i usluga)

33

(licence za robe/usluge)

Alkoholna pića (osim piva); vina; žestoka pića;
likeri.

(broj licence)

BAZL13492A

(broj žiga)

BAZ1115920A

(objavljeno u Glasniku)

(datum upisa licence)

2013-05-21

(davalac licence)

“KLASS-CON” d.o.o. Sarajevo
Paromlinska 43, 71000 Sarajevo, BA
(sticalac licence)

KLAS d.d.

Paromlinska 43, 71000 Sarajevo, BA

(vrsta licence)

Neisključiva

(izgled žiga)



(međunarodna klasifikacija roba i usluga)

30

(licence za robe/usluge)

Brašno.

(broj licence)

BAZL13493

(broj žiga)

BAZ0812435

(objavljeno u Glasniku)

4/2011

(datum upisa licence)

2013-05-21

(davalac licence)

“KLASS-CON” d.o.o. Sarajevo

Paromlinska 43, 71000 Sarajevo

(sticalac licence)

KLAS d.d.

Paromlinska 43, 71000 Sarajevo, BA

(vrsta licence)

Neisključiva

(izgled žiga)



(međunarodna klasifikacija roba i usluga)

30

(licence za robe/usluge)

OBJAVA ZALOGA

(broj zaloga)

BAZ-ZA1310A

(broj žiga)

BAZ1316894A

(objavljeno u Glasniku)

(datum upisa zaloga)

2013-04-29

(Založni dužnik)

“SARAJEVSKA PIVARA” d.d. Sarajevo

Franjevačka br. 15, 71000 Sarajevo, BA

(Založni vjerovnik)

HILMO SELIMOVIĆ

Safvet bega Bašagića 115, 71000 Sarajevo, BA

(izgled žiga)



(međunarodna klasifikacija roba i usluga)

32

(zalag za robe/usluge)

Voda za piće (gazirana).

(broj zaloga)

BAZ-ZA1311A

(broj žiga)

BAZ1316891A

(objavljeno u Glasniku)

(datum upisa zaloga)

2013-04-29

(Založni dužnik)

“SARAJEVSKA PIVARA” d.d. Sarajevo

Franjevačka br. 15, 71000 Sarajevo, BA

(Založni vjerovnik)

HILMO SELIMOVIĆ

Safvet bega Bašagića 115, 71000 Sarajevo, BA

(izgled žiga)

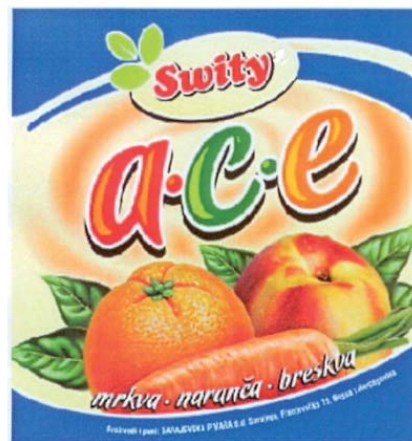

(međunarodna klasifikacija roba i usluga)

32

(zalag za robe/usluge)

Voćni sokovi.

(broj zaloga)

BAZ-ZA1312A

(broj žiga)

BAZ1316892A

(objavljeno u Glasniku)

(datum upisa zaloga)

2013-04-29

(Založni dužnik)

“SARAJEVSKA PIVARA” d.d. Sarajevo

Franjevačka br. 15, 71000 Sarajevo, BA

(Založni vjerovnik)

HILMO SELIMOVIĆ

Safvet bega Bašagića 115, 71000 Sarajevo, BA

(izgled žiga)



(međunarodna klasifikacija roba i usluga)

32

(zalag za robe/usluge)

Pivo

(broj zaloga)

BAZ-ZA1313A

(broj žiga)

BAZ1316889A

(objavljeno u Glasniku)

(datum upisa zaloga)

2013-04-29

(Založni dužnik)

“SARAJEVSKA PIVARA” d.d. Sarajevo

Franjevačka br. 15, 71000 Sarajevo, BA

(Založni vjerovnik)

HILMO SELIMOVIĆ

Safvet bega Bašagića 115, 71000 Sarajevo, BA

(izgled žiga)



(međunarodna klasifikacija roba i usluga)

32

(zalag za robe/usluge)

Pivo.

(broj zaloga)

BAZ-ZA1314A

(broj žiga)

BAZ1316890A

(objavljeno u Glasniku)

(datum upisa zaloga)

2013-04-29

(Založni dužnik)

“SARAJEVSKA PIVARA” d.d. Sarajevo

Franjevačka br. 15, 71000 Sarajevo, BA

(Založni vjerovnik)

HILMO SELIMOVIĆ

Safvet bega Bašagića 115, 71000 Sarajevo, BA

(izgled žiga)



(međunarodna klasifikacija roba i usluga)

32

(zalag za robe/usluge)

Gazirana voda.

(broj zaloga)

BAZ-ZA1315A

(broj žiga)

BAZ1316887A

(objavljeno u Glasniku)

(datum upisa zaloga)

2013-04-30

(Založni dužnik)

“SARAJEVSKA PIVARA” d.d. Sarajevo

Franjevačka br. 15, 71000 Sarajevo, BA

(Založni vjerovnik)

HILMO SELIMOVIĆ

Safvet bega Bašagića 115, 71000 Sarajevo, BA

(izgled žiga)



(međunarodna klasifikacija roba i usluga)

32

(zalag za robe/usluge)

Energetsko piće.

(broj zaloga)

BAZ-ZA1316A

(broj žiga)

BAZ1316888A

(objavljeno u Glasniku)

(datum upisa zaloga)

2013-03-30

(Založni dužnik)

“SARAJEVSKA PIVARA” d.d. Sarajevo

Franjevačka br. 15, 71000 Sarajevo, BA

(Založni vjerovnik)

HILMO SELIMOVIĆ

Safvet bega Bašagića 115, 71000 Sarajevo, BA

(izgled žiga)



(međunarodna klasifikacija roba i usluga)

32

(zalag za robe/usluge)

Pivo sa okusom limuna.

(broj zaloga)

BAZ-ZA1317

(broj žiga)

BAZ0913761

(objavljeno u Glasniku)

2/2009

(datum upisa zaloga)

2013-04-30

(Založni dužnik)

“SARAJEVSKA PIVARA” d.d. Sarajevo

Franjevačka br. 15, 71000 Sarajevo, BA

(Založni vjerovnik)

HILMO SELIMOVIĆ

Safvet bega Bašagića 115, 71000 Sarajevo, BA

(izgled žiga)



(međunarodna klasifikacija roba i usluga)

32

(zalag za robe/usluge)

Voda.

(broj zaloga)

BAZ-ZA1318

(broj žiga)

BAZ0913760

(objavljeno u Glasniku)

2/2009

(datum upisa zaloga)

2013-04-30

(Založni dužnik)

“SARAJEVSKA PIVARA” d.d. Sarajevo

Franjevačka br. 15, 71000 Sarajevo, BA

(Založni vjerovnik)

HILMO SELIMOVIĆ

Safvet bega Bašagića 115, 71000 Sarajevo, BA

(izgled žiga)



(međunarodna klasifikacija roba i usluga)

32

(zalog za robe/usluge)

Voda.

(broj zaloga)

BAZ-ZA1319

(broj žiga)

BAZ059305

(objavljeno u Glasniku)

1/2006

(datum upisa zaloga)

2013-04-30

(Založni dužnik)

“SARAJEVSKA PIVARA” d.d. Sarajevo

Franjevačka br. 15, 71000 Sarajevo, BA

(Založni vjerovnik)

HILMO SELIMOVIĆ

Safvet bega Bašagića 115, 71000 Sarajevo, BA

(izgled žiga)



(međunarodna klasifikacija roba i usluga)

32

(zalog za robe/usluge)

Pivo.

(broj zaloga)

BAZ-ZA1320

(broj žiga)

BAZ059304

(objavljeno u Glasniku)

1/2006

(datum upisa zaloga)

2013-04-30

(Založni dužnik)

“SARAJEVSKA PIVARA” d.d. Sarajevo

Franjevačka br. 15, 71000 Sarajevo, BA

(Založni vjerovnik)

HILMO SELIMOVIĆ

Safvet bega Bašagića 115, 71000 Sarajevo, BA

(izgled žiga)



(međunarodna klasifikacija roba i usluga)

32

(zalog za robe/usluge)

Sokovi, voćni.

(broj zaloga)

BAZ-ZA1321

(broj žiga)

BAZ036715

(objavljeno u Glasniku)

3-4/2003

(datum upisa zaloga)

2013-04-30

(Založni dužnik)

“SARAJEVSKA PIVARA” d.d. Sarajevo

Franjevačka br. 15, 71000 Sarajevo, BA

(Založni vjerovnik)

HILMO SELIMOVIĆ

Safvet bega Bašagića 115, 71000 Sarajevo, BA

(izgled žiga)



(međunarodna klasifikacija roba i usluga)

32

(zalag za robe/usluge)

Voda za piće.

(broj zaloga)

BAZ-ZA1322

(broj žiga)

BAZ036713

(objavljeno u Glasniku)

1-2/2004

(datum upisa zaloga)

2013-04-30

(Založni dužnik)

“SARAJEVSKA PIVARA” d.d. Sarajevo

Franjevačka br. 15, 71000 Sarajevo, BA

(Založni vjerovnik)

HILMO SELIMOVIĆ

Safvet bega Bašagića 115, 71000 Sarajevo, BA

(izgled žiga)



(međunarodna klasifikacija roba i usluga)

32

(zalag za robe/usluge)

Pivo.

(broj zaloga)

BAZ-ZA1323

(broj žiga)

BAZ036712

(objavljeno u Glasniku)

(datum upisa zaloga)

2013-04-30

(Založni dužnik)

**“SARAJEVSKA PIVARA” d.d. Sarajevo
Franjevačka br. 15, 71000 Sarajevo, BA**

(Založni vjerovnik)

HILMO SELIMOVIĆ

Safvet bega Bašagića 115, 71000 Sarajevo, BA

(izgled žiga)



(međunarodna klasifikacija roba i usluga)

32

(zalag za robe/usluge)

Mineralne vode.

(broj zaloga)

BAZ-ZA1324

(broj žiga)

BAZ972173

(objavljeno u Glasniku)

3-4/2003

(datum upisa zaloga)

2013-04-30

(Založni dužnik)

**“SARAJEVSKA PIVARA” d.d. Sarajevo
Franjevačka br. 15, 71000 Sarajevo, BA**

(Založni vjerovnik)

HILMO SELIMOVIĆ

Safvet bega Bašagića 115, 71000 Sarajevo, BA

(izgled žiga)



(međunarodna klasifikacija roba i usluga)

(zalag za robe/usluge)

(broj zaloga)

BAZ-ZA135A

(broj žiga)

BAZ1317027A

(objavljeno u Glasniku)

(datum upisa zaloga)

2013-04-29

(Založni dužnik)

“SARAJEVSKA PIVARA” d.d. Sarajevo

Franjevačka br. 15, 71000 Sarajevo, BA

(Založni vjerovnik)

HILMO SELIMOVIĆ

Safvet bega Bašagića 115, 71000 Sarajevo, BA

(izgled žiga)

SARAJEVSKO PIVO

(međunarodna klasifikacija roba i usluga)

32

(zalag za robe/usluge)

Pivo.

(broj zaloga)

BAZ-ZA136A

(broj žiga)

BAZ1317028A

(objavljeno u Glasniku)

(datum upisa zaloga)

2013-04-29

(Založni dužnik)

“SARAJEVSKA PIVARA” d.d. Sarajevo

Franjevačka br. 15, 71000 Sarajevo, BA

(Založni vjerovnik)

HILMO SELIMOVIĆ

Safvet bega Bašagića 115, 71000 Sarajevo, BA

(izgled žiga)

SARAJEVSKA PIVARA

(međunarodna klasifikacija roba i usluga)

32, 33

(zalag za robe/usluge)

32: Pivo; mineralne i gazirane vode i ostala

bezalkoholna pića; voćni

napici i voćni sokovi; sirupi i ostali pripravci za

pripremu napitaka.

33: Alkoholna pića (osim piva).

(broj zaloga)

BAZ-ZA137A

(broj žiga)

BAZ1316925A

(objavljeno u Glasniku)

(datum upisa zaloga)

2013-04-29

(Založni dužnik)

“SARAJEVSKA PIVARA” d.d. Sarajevo

Franjevačka br. 15, 71000 Sarajevo, BA

(Založni vjerovnik)

HILMO SELIMOVIĆ

Safvet bega Bašagića 115, 71000 Sarajevo, BA

(izgled žiga)



(međunarodna klasifikacija roba i usluga)

32

(zalag za robe/usluge)

Sok od jabuke.

(broj zaloga)

BAZ-ZA138A

(broj žiga)

BAZ1317026A

(objavljeno u Glasniku)

(datum upisa zaloga)

2013-04-29

(Založni dužnik)

**“SARAJEVSKA PIVARA” d.d. Sarajevo
Franjevačka br. 15, 71000 Sarajevo, BA**

(Založni vjerovnik)

HILMO SELIMOVIĆ

Safvet bega Bašagića 115, 71000 Sarajevo, BA

(izgled žiga)



(međunarodna klasifikacija roba i usluga)

32, 33

(zalag za robe/usluge)

32: Pivo; mineralne i gazirane vode i ostala bezalkoholna pića; voćni napici i voćni sokovi; sirupi i ostali pripravci za pripremu napitaka.

33: Alkoholna pića (osim piva).

(broj zaloga)

BAZ-ZA139A

(broj žiga)

BAZ1316893A

(objavljeno u Glasniku)

(datum upisa zaloga)

2013-04-29

(Založni dužnik)

**“SARAJEVSKA PIVARA” d.d. Sarajevo
Franjevačka br. 15, 71000 Sarajevo, BA**

(Založni vjerovnik)

HILMO SELIMOVIĆ

Safvet bega Bašagića 115, 71000 Sarajevo, BA

(izgled žiga)



(međunarodna klasifikacija roba i usluga)

32

(zalag za robe/usluge)

Voda za piće.

ISPRAVKA GREŠKE

BAZ0610212

2/2010

L'OREAL

14 rue Royale, 75008 Paris

FR

2013-02-05

Dana 2013-02-05 godine Institut je donio rješenje br. IP-02-47-2-00825/12TM o upisu promjene naziva i adrese nosioca prava u registar žigova za žig **“TAKE CARE”** na ime nosioca prava **L'OREAL, 281, rue Royale, 75008, Paris, FR.** Žig je ranije upisan u registar žigova kod ovoga Instituta pod brojem BAZ0610212 dana 2010-05-13 godine, na ime nosioca prava **Labaratoire Gamier & Cie, 281, Rue Saint-Honore, 75008 Paris, FR.**

Naknadnim uvidom u dokumentaciju utvrđeno je da je učinjena greška u rješenju o upisu promjene naziva i adrese nosioca prava u registar žigova u adresi nosioca prava na žig, te se ovim zaključkom greška ispravlja i upisuje tačna adresa nosioca prava na žig koja glasi:

14 rue Royale, 75008 Paris, Fr

BAZ0914186

2/2012

L'OREAL

14 rue Royale, 75008 Paris

FR

2013-02-04

Dana 2013-02-04 godine Institut je donio rješenje br. IP-02-47-2-00766/13TM o upisu promjene naziva i adrese nosioca prava u registar žigova za žig **“ GARNIER Color Intensity, fig. “** na ime nosioca prava **L'OREAL, 281, rue Royale, 75008, Paris, FR.** Žig je ranije upisan u registar žigova kod ovoga Instituta pod brojem BAZ0914186 dana 2012-04-24 godine, na ime nosioca prava **Labaratoire Gamier & Cie, en nom collectif, 281, Rue Saint-Honore, 75008 Paris, FR.**

Naknadnim uvidom u dokumentaciju utvrđeno je da je učinjena greška u rješenju o upisu promjene naziva i adrese nosioca prava u registar žigova u adresi nosioca prava na žig, te se ovim zaključkom greška ispravlja i upisuje tačna adresa nosioca prava na žig koja glasi:

14 rue Royale, 75008 Paris, Fr

BAZ0610259

2/2010

L'OREAL

14 rue Royale, 75008 Paris

FR

2013-02-05

Dana 2013-02-05 godine Institut je donio rješenje br. IP-02-47-2-00824/13TM o upisu promjene naziva i adrese nosioca prava u registar žigova za žig “ **BRINI O SEBI** “ na ime nosioca prava **L'OREAL, 281, rue Royale, 75008, Paris, FR**. Žig je ranije upisan u registar žigova kod ovoga Instituta pod brojem BAZ0610259 dana 2010-06-15 godine, na ime nosioca prava **Labaratoire Gamier & Cie, 281, Rue Saint-Honore, 75008 Paris, FR**.

Naknadnim uvidom u dokumentaciju utvđeno je da je učinjena greška u rješenju o upisu promjene naziva i adrese nosioca prava u registar žigova u adresi nosioca prava na žig, te se ovim zaključkom greška ispravlja i upisuje tačna adresa nosioca prava na žig koja glasi:

14 rue Royale, 75008 Paris, Fr

BAZ0913921

1/2012

L'OREAL

14 rue Royale, 75008 Paris

FR

2013-02-05

Dana 2013-02-05 godine Institut je donio rješenje br. IP-02-47-2-00793/13TM o upisu promjene naziva i adrese nosioca prava u registar žigova za žig “ **ADRIA EXPORT** “ na ime nosioca prava **L'OREAL, 281, rue Royale, 75008, Paris, FR**. Žig je ranije upisan u registar žigova kod ovoga Instituta pod brojem BAZ0913921 dana 2012-03-02 godine, na ime nosioca prava **Labaratoire Gamier & Cie en nom collectif, 281, Rue Saint-Honore, 75008 Paris, FR**.

Naknadnim uvidom u dokumentaciju utvđeno je da je učinjena greška u rješenju o upisu promjene naziva i adrese nosioca prava u registar žigova u adresi nosioca prava na žig, te se ovim zaključkom greška ispravlja i upisuje tačna adresa nosioca prava na žig koja glasi:

14 rue Royale, 75008 Paris, Fr

BAZ0711748

3/2011

L'OREAL

14 rue Royale, 75008 Paris

FR

2013-02-05

Dana 2013-02-05 godine Institut je donio rješenje br. IP-02-47-2-00795/13TM o upisu promjene naziva i adrese nosioca prava u registar žigova za žig “ **GARNIER SIN NATURALS BODYSENSITIVE, fig** “ na ime nosioca prava **L'OREAL, 281, rue Royale, 75008, Paris, FR**. Žig je ranije upisan u registar žigova kod ovoga Instituta pod brojem BAZ0711748 dana 2011-06-23 godine, na ime nosioca prava **Labaratoire Gamier & Cie en nom collectif, 281, Rue Saint-Honore, 75008 Paris, FR**.

Naknadnim uvidom u dokumentaciju utvđeno je da je učinjena greška u rješenju o upisu promjene naziva i adrese nosioca prava u registar žigova u adresi nosioca prava na žig, te se ovim zaključkom greška ispravlja i upisuje tačna adresa nosioca prava na žig koja glasi:

14 rue Royale, 75008 Paris, Fr

BAZ1014689

1/2013

AMYLIN PHARMACEUTICALS, LLC

9360 Towne Centre Drive, San Diego, California

US

2013-02-26

Dana 2013-02-26 godine Institut je donio rješenju br. IP-02-47-2-01378/13TM o upisu prenosa prava u registar žigova za žig "BYETTA" na ime nosioca prava **AstraZeneca Pharmaceuticals LP, 1800 Concord Pike, Wilmington, Delaware US**. Žig je ranije upisan u registar žigova kod ovoga Instituta pod brojem BAZ1014689 dana. 2013-02-26 godine na ime nosioca prava **AMYLIN PHARMACEUTICALS, LLC, 9360 'Towne Centre Drive, San Diego, California, US**.

Naknadnim uvidom u dokumentaciju utvrđeno je, da je učinjena greška u rješenju o upisu prenosa prava u registar žigova u nazivu i adresi prava na žig, te se ovim zaključkom greška ispravlja i upisuje tačan naziv i adresa ranijeg nosioca, prava na žig koje glasi:

AMYLIN PHARMACEUTICALS, LLC

9360 Towne Centre Drive, San Diego, California, US

GEOGRAFSKE OZNAKE GEOGRAPHICAL INDICATIONS

**U OVOM BROJU GLASNIKA NEMA OBJAVA ZA RUBRIKU
“GEOGRAFSKE OZNAKE”**

LISTE ZASTUPNIKA REGISTROVANIH KOD INSTITUTA ZA INTELEKTUALNO VLASNIŠTVO BOSNE I HERCEGOVINE

THE LISTS OF BOSNIAN AND HERZEGOVINIAN INDUSTRIAL PROPERTY REPRESENTATIVES

PATENTNI ZASTUPNICI / PATENT ATTORNEYS

Ovlašteni za zastupanje u postupcima sticanja i održavanja prava na patente, industrijski dizajn, žigove i geografske oznake / Authorised for representation parties to proceedings relating to the acquisition and maintenance of patents, industrial designs, trademarks and geographical indications and other requests

NEDIM KRILIĆ

dipl. pravnik / B.A. Degree of Law

Avde Smailovića 35.

71000 SARAJEVO

tel: ++387 33 22 13 43

fax: ++387 33 22 13 43

GSM: ++387 61 13 43 52

E-mail: krilic@bih.net.ba

Jezik za korespondenciju / Language for communication:

Engleski/English

DRAGAN MIĆUNOVIĆ

advokat / Attorney at Law

Aida Pašić, dipl. pravnik /B.A. Degree of Law

Branilaca Sarajeva 10.

71000 SARAJEVO

tel: ++387 33 20 15 31

fax: ++387 33 55 30 90

GSM: ++387 61 26 74 25

E-mail: info@micunoviclaw.ba

WWW: www.micunoviclaw.ba

Jezik za korespondenciju / Language for communication:

Engleski/English

INJA PAŠALIĆ

advokat / Attorney at Law

Pruščakova 9.

71000 SARAJEVO

tel: ++387 33 56 58 80

fax: ++387 33 56 58 81

E-mail: info@pasalic.ba

WWW: <http://www.pasalic.com>

Jezik za korespondenciju / Language for communication:

Engleski/English - Njemački/German

**Agencija "Diana Protić-Tkalčić, zastupnik za
zaštitu industrijske svojine"**

Dr Diana Protić-Tkalčić; Ivana Prvulović

Koševo 36.

71000 SARAJEVO

tel: ++387 33 20 69 04

fax: ++387 33 44 41 40

E-mail: dprotic@bih.net.ba

Jezik za korespondenciju / Language for communication:

Engleski/English

"LINEA SUŠIĆ" d.o.o.

Adi Krdžalić

advokat / Attorney at Law

Maršala Tita 30/IV

71000 SARAJEVO

tel: ++387 33 21 83 48

fax: ++387 33 20 75 17

GSM: ++387 61 35 71 06

E-mail: info@lineasusic.com // linsusic@bih.net.ba

WWW: <http://www.lineasusic.com>

Jezik za korespondenciju / Language for communication:

*Francuski/French, Engleski/English, Njemački/German,
Španjolski/Spanish*

"STAM" d.o.o.

Mubera Trebinjac - direktor

Sarači 77.

71000 SARAJEVO

tel: ++387 33 21 44 13

fax: ++387 33 66 80 31

E-mail: stam_doo@yahoo.com

Jezik za korespondenciju / Language for communication:

Engleski/English - Njemački/German

“INTELBIRO” d.o.o.

Sabina Živojević

M.H. Uskufije 3.

71000 SARAJEVO

tel: ++387 33 21 32 09

fax: ++387 33 21 81 11

E-mail: postmaster@intelbiro.com

WWW: <http://www.intelbiro.com>

Jezik za korespondenciju / Language for communication:

Francuski/French - Engleski/English

MEHMED SPAHO

advokat / Attorney at Law

Mehmeda Spahe 8

71000 SARAJEVO

tel: +387 33 55 77 11

fax: +387 33 55 77 12

E-mail: m.spaho@attorney-spaho.ba

Jezik za korespondenciju / Language for communication:

Engleski/English

“PETOŠEVIĆ” d.o.o. Sarajevo

Tarik Prolaz

Koste Hermana 11

71000 SARAJEVO

tel: + 387 33 881 172

fax: + 387 33 881 173

E-mail: sarajevo@petosevic.com

Jezik za korespondenciju / Language for communication:

Engleski/English

“ADNAN”

vl. Adnan Hadžimusić

Nerkeza Smailagića 9.

71 000 SARAJEVO

GSM: +387 65 49 29 97

E-mail: odadnan@yahoo.com

Jezik za korespondenciju / Language for communication:

Engleski/English, Turski

“Damir Tkalčić, Agencija za zaštitu intelektualnog vlasništva”

Damir Tkalčić

Koševo 36.

71000 SARAJEVO

tel: ++387 33 26 67 70

fax: ++387 33 26 67 71

E-mail: dtkalcic@bih.net.ba

Jezik za korespondenciju / Language for communication:

Engleski/English

“ACTINNOVA” d.o.o.

Merima Bajramović

dipl. pravnik / B.A. Degree of Law

Maršala Tita 30/IV

71000 SARAJEVO

tel: ++387 33 20 65 62

fax: ++387 33 21 83 47

GSM: ++387 61 13 95 03

E-mail: info@actinnova.com

WWW: www.actinnova.com

Jezik za korespondenciju / Language for communication:

Engleski/English, Njemački/German, Francuski/French, Španjolski/Spanish

“ŽIVKO MIJATOVIĆ & PARTNERS” d.o.o.

Sarajevo

Selma Mulalić

dipl. pravnik / B.A. Degree of Law

M.H. Uskufije 3.

71000 SARAJEVO

tel: +387 33 200 641

fax: +387 33 218 421

E-mail: admin@zm-p.com

WWW: www.zm-p.com

Jezik za korespondenciju / Language for communication:

Engleski/English, Španski/Spanish

“MSA IP”

vl. Dževad Ćoralić, dipl. pravnik;

Azra Ćoralić, dipl. pravnik

Hamdije Kapidžića 12

71 000 SARAJEVO

tel: ++387 33 95 06 79

GSM: ++387 61 48 76 87

E-mail: dzevad.coralic@msa-iplaw.com

Jezik za korespondenciju / Language for communication:

Engleski/English

EDIN BULJUBAŠIĆ

advokat / Attorney at Law

Zmaja od Bosne broj 7

71 000 SARAJEVO

tel: ++ 387 33 95 34 63

GSM: ++ 387 62 74 02 44

E-mail: edindavud@gmail.com, edin@lawoffice-buljubasic.ba

Jezik za korespondenciju / Language for communication:

=====

ZASTUPNICI ZA ŽIGOVE / TRADEMAKS ATTORNEYS

Ovlašteni za zastupanje u postupcima sticanja i održavanja prava na industrijski dizajn, žigove i geografske oznake / Authorised for representation parties to proceedings relating to the acquisition and maintenance of industrial designs, trademarks and geographical indications and other requests concerning those rights

IGOR SJERIKOV

advokat / Attorney at Law

Branka Ćopića broj 15

78000 Banja Luka

tel: ++387 51 21 55 54 / ++387 51 21 54 68

fax: ++387 51 21 54 68

E-mail: advokati.sjerikov-maric@blic.net

Jezik za korespondenciju / Language for communication:

Engleski/English

GORAN N. MARIĆ

advokat / Attorney at Law

Branka Ćopića broj 15

78000 Banja Luka

tel: ++387 51 22 87 80/ ++387 51 21 54 68

fax: ++387 51 21 54 68

E-mail: advokat.goran.maric@gmail.com

Jezik za korespondenciju / Language for communication:

Engleski/English

VINKA GUTIĆ

advokat / Attorney at Law

Mehmedalije Maka Dizdara bb

75300 LUKAVAC

tel: ++387 35 55 54 15

fax: ++387 35 55 54 15

GSM: ++387 61 16 46 88

E-mail: vinka@bih.net.ba

Jezik za korespondenciju / Language for communication:

Engleski/English

AMILA ETEROVIĆ

advokat / Attorney at Law

Branilaca Sarajeva 10.

71000 SARAJEVO

tel: ++387 33 21 54 30

fax: ++387 33 21 54 30

GSM: +387 61 14 16 68

E-mail: amila@aketerovic.com

WWW: www.aketerovic.com

Jezik za korespondenciju / Language for communication:

Engleski/English, Njemački/German, Italijanski/Italian

BRANKO V. MARIĆ

advokat / Attorney at Law

Mehmeda Spahe 24.

71000 SARAJEVO

tel: +387 33 71 60 30

fax: +387 33 71 60 36

E-mail: maric.b@bih.net.ba

Jezik za korespondenciju / Language for communication:

*Engleski/English, Njemački/German, Italijanski/Italian,
Francuski/French*

ZORA BULATOVIĆ-KREMENOVIĆ

odvjetnik/Attorney at Law

Dositeja Obradovića 1.

78 000 Banja Luka

tel: +387 51/212-660

fax: +387 51/212-660

GSM: +387 65/797-371

E-mail: bulatoviczora@yahoo.com

Jezik za korespondenciju / Language for communication:

Engleski/English

AMILA IMAMOVIĆ

odvjetnik/Attorney at Law

Dolina 5

71 000 SARAJEVO

fax: +387 33/668-577

GSM: +387 61/190-298

E-mail: iamila@bih.net.ba

Jezik za korespondenciju / Language for communication:

Engleski/English

TOMISLAV BEVANDA

odvjetnik/Attorney at Law

Zrinskog 12.

88 220 ŠIROKI BRIJEG

tel: +387 39 70 03 47

fax: +387 39 70 34 85

GSM: +387 63 36 82 49

E-mail: tbevanda@yahoo.com

Jezik za korespondenciju / Language for communication:

Engleski/English

LJILJANA STAJIĆ

odvjetnik/Attorney at Law

Aleja Svetog Save 17

78000 Banja Luka

tel: +387 51 21 59 01

GSM: +387 65 61 35 77

E-mail: adv-lj.stajic@blic.net

Jezik za korespondenciju / Language for communication:

Engleski/English

TARIK KAPETANOVIĆ

advokat / Attorney at Law

Šenoina br. 12/II

71000 SARAJEVO

tel: +387 33 26 30 26

fax: +387 33 26 30 25

GSM: +387 61 19 22 32

E-mail: tarik.kapetanovic@curtlaw.ba

Jezik za korespondenciju / Language for communication:

Engleski/English

NEDŽIDA SALIHOVIĆ

advokat / Attorney at Law

Fra Anđela Zvizdovića 1/X

71000 SARAJEVO

tel: ++387 33 29 52 37

fax: ++387 33 29 64 10

GSM: ++387 61 195126

E-mail: nedzida.salihovic@cms-rrh.com

Jezik za korespondenciju / Language for communication:

Engleski/English

MIRNA MILANOVIĆ - LALIĆ

advokat / Attorney at Law

Trg djece Sarajeva 1/V, BBI centar

71000 SARAJEVO

tel: ++387 33 26 15 35

fax: ++387 33 26 15 47

GSM: ++387 61 20 49 17

E-mail: mirna.lalic@karanovic-nikolic.com

Jezik za korespondenciju / Language for communication:

Engleski/English

GORAN GLIGIĆ

advokat / Attorney at Law

Hamdije Ćemerlića 35

71000 SARAJEVO

GSM: ++387 61 26 76 76

E-mail: advokat.gglicic@gmail.com

Jezik za korespondenciju / Language for communication:

Engleski/English

NIKOLA M. STRUNIĆ

advokat / Attorney at Law

Vidovdanska bb - zgrada "MOST"

78 400 GRADIŠKA

tel: ++387 51 81 30 03

fax: ++387 51 81 30 03

E-mail: advokat.strunic@gmail.com

Jezik za korespondenciju / Language for communication:

Engleski/English; Njemački/German

NUSMIR HUSKIĆ

advokat / Attorney at Law

Dolina 2

71000 SARAJEVO

tel: ++387 33 66 66 24

fax: ++387 33 66 66 24

GSM: ++387 61 75 10 03

E-mail: info@huskiclaw.com; huskic.nusmir@gmail.com

WWW: www.huskiclaw.com

Jezik za korespondenciju / Language for communication:

Engleski/English

FEMIL ČURT

advokat / Attorney at Law

Šenoina 12

71000 SARAJEVO

tel: ++387 33 26 30 25

fax: ++387 33 26 30 25

GSM: ++387 61 19 87 63

E-mail: femil.curt@curtlaw.ba

Jezik za korespondenciju / Language for communication:

=====

WEB: www.ipr.gov.ba; e-mail: info@ipr.gov.ba

Sjedište: 88000 Mostar, Kneza Domagoja bb.; e-mail: mostar@ipr.gov.ba; Fax: +387 36 31 84 20;

Tel: Protokol +387 36 33 43 81; Ured direktora i zamjenika direktora +387 36 33 43 82 (Mostar); +387 33 52 18 48 (Sarajevo)

Ispostava Sarajevo: 71000 Sarajevo, Hamdije Cemerlica 2/7; e-mail: sarajevo@ipr.gov.ba; Fax: +387 33 65 27 57; Tel: Protokol +387 33 65 27 65;

Odjeljenja: Nacionalni žig +387 33 65 27 98; Medunarodni žig, Patenti, Industrijski dizajn +387 33 61 80 95

=====

WEB: www.ipr.gov.ba; e-mail: info@ipr.gov.ba

Head Office: 88000 Mostar, Kneza Domagoja bb.; e-mail: mostar@ipr.gov.ba; Fax: 036 31 84 20;

Tel: Protocol +387 36 33 43 81; Director and Deputy Director Office +387 36 33 43 82 (Mostar); +387 33 52 18 48 (Sarajevo)

Branch Office: 71000 Sarajevo, Hamdije Cemerlica 2/7; e-mail: sarajevo@ipr.gov.ba; Fax: +387 33 65 27 57; Tel: Protocol +387 33 65 27 65;

Units: National Trademark +387 33 65 27 98; International Trademark, Patents, Industrial Design +387 33 61 80 95

KOLEKTIVNE ORGANIZACIJE ZA OSTVARIVANJE AUTORSKOG PRAVA I SRODNIH PRAVA

“AMUS”

Asocijacija kompozitora – muzičkih stvaralaca Bosne i Hercegovine

Obala Kulina bana br.22/II

71000 Sarajevo

Tel: 033 218 258

Fax: 033 218 258

E-mail: amus.sarajevo@bih.net.ba

Vrsta prava:

Kolektivno ostvarivanje prava autora muzičkih djela

Napomena: Rješenjem Instituta za intelektualno vlasništvo BiH broj IP-03-47-5-06059/12VT od 21.06.2012. godine, koje je stupilo na snagu danom donošenja, udruženju “AMUS” Asocijacija kompozitora – muzičkih stvaralaca Bosne i Hercegovine, Sarajevo, izdata je dozvola za kolektivno ostvarivanje prava autora muzičkih djela.

STATISTIKA

STATISTICS

**BROJ PRIJAVA PATENATA PRIJAVLJENIH DIREKTNO INSTITUTU DO
30 JUNA 2013.GODINE**

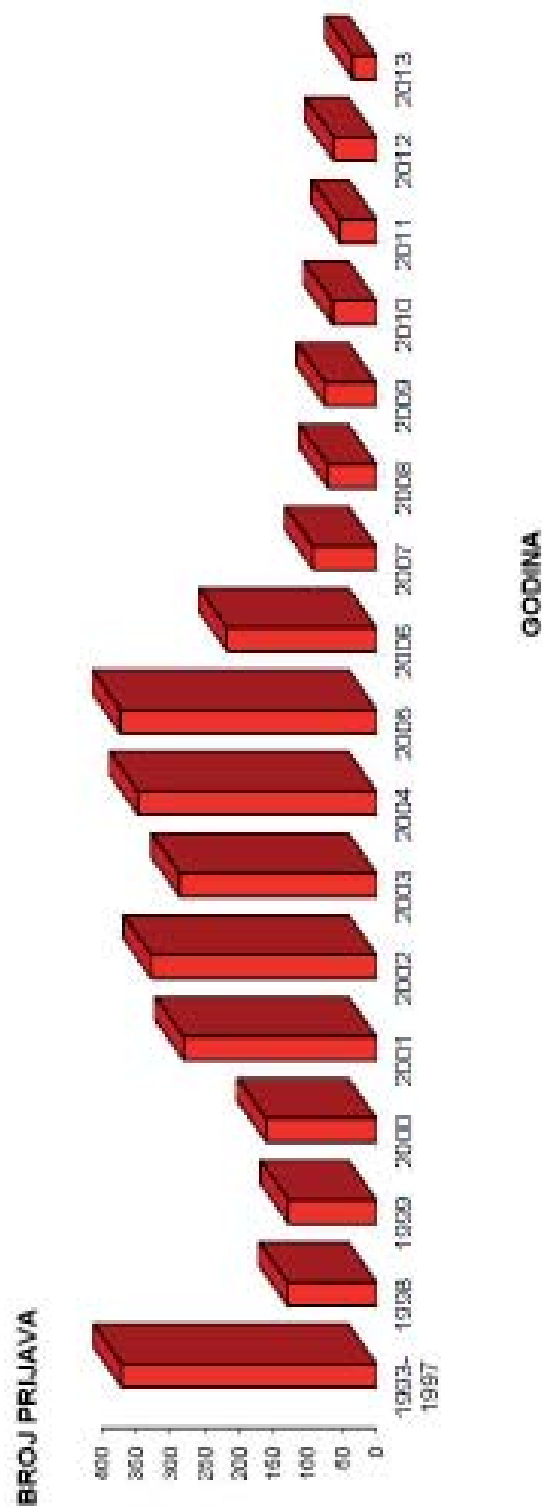

Godina	1993-1997	1998	1999	2000	2001	2002	2003	2004	2005	2006	2007	2008	2009	2010	2011	2012	2013	Ukupno
Ukupno prijava	371	130	128	161	281	327	287	347	373	217	92	71	75	66	54	63	36	3072

**BROJ PRIJAVA INDUSTRIJSKOG DIZAJNA PRIJAVLJENIH DIREKTNO
INSTITUTU DO 30 JUNA 2013.GODINE**

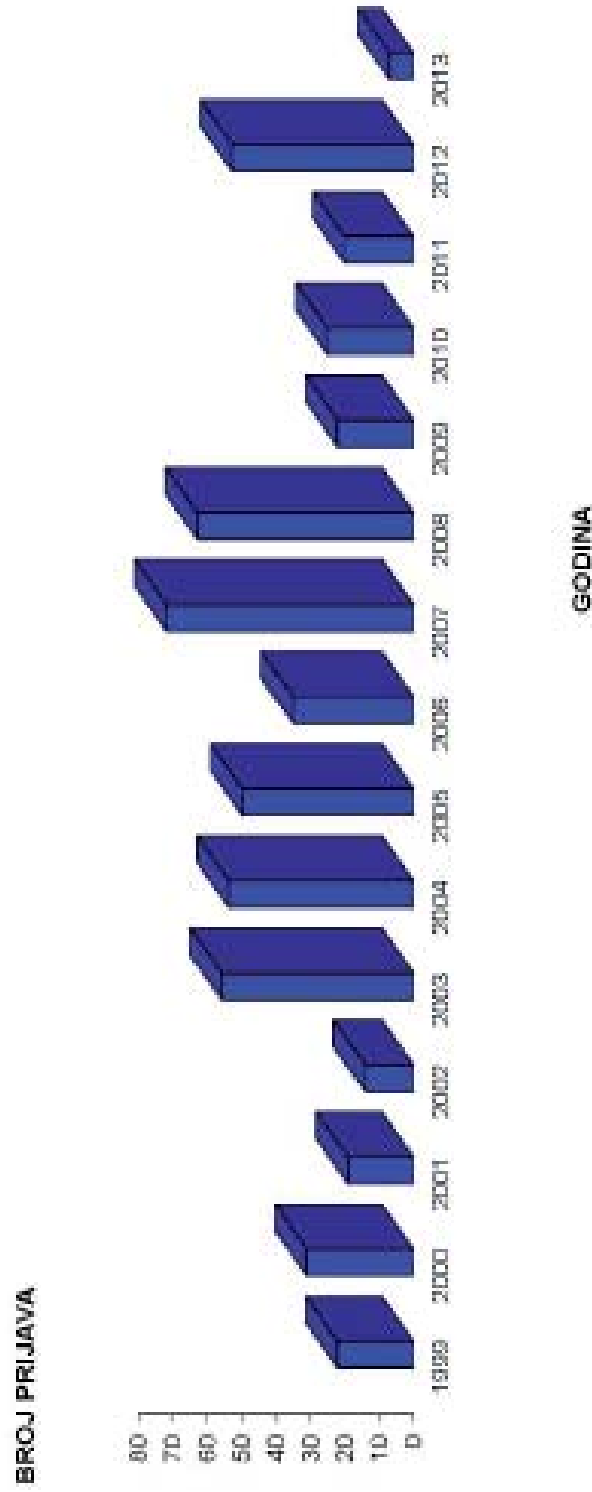

Godine	1999	2000	2001	2002	2003	2004	2005	2006	2007	2008	2009	2010	2011	2012	2013	Ukupno	
Ukupno prijava	54	18	22	31	14	58	54	50	35	72	63	22	25	20	53	7	600

BROJ PRIJAVA ŽIGOVA PRIJAVLJENIH DIREKTNO INSTITUTU DO 30 JUNA 2013.GODINE

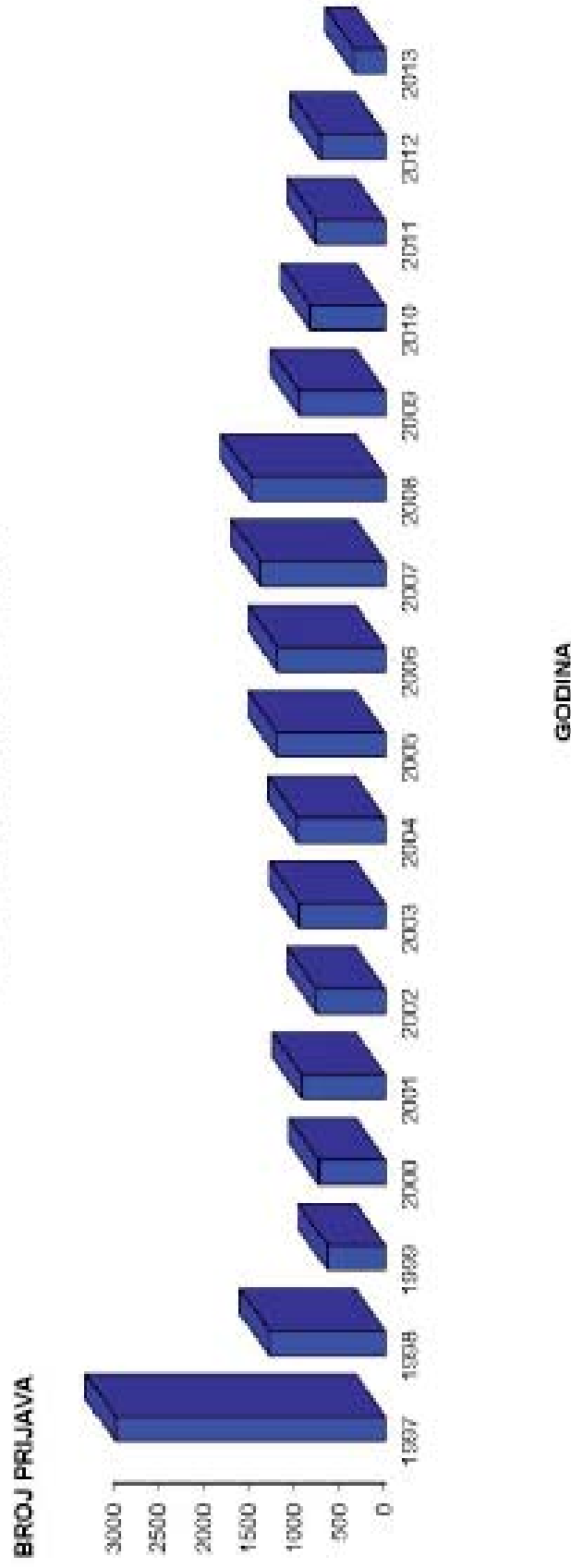

Godina	1997	1998	1999	2000	2001	2002	2003	2004	2005	2006	2007	2008	2009	2010	2011	2012	2013	Ukupno
Ukupna prijava	2978	1278	696	733	917	754	950	967	1197	1190	1375	1468	948	824	757	718	942	20559

Pojedinačni primjerak **GLASNIKA INTELEKTUALNOG VLASNIŠTVA** možete nabaviti po cijeni od 20 KM tako što ćete izvršiti uplatu na:

JRT Trezor BiH - Institut za intelektualno vlasništvo Bosne i Hercegovine

broj: **1610000010750812**

Vrsta prihoda: **734111**

Budžetska organizacija: **0814999**

sa naznakom „**GIV – /upiшите broj Glasnika koji želite da kupite!**”

Molimo Vas da po izvršenoj uplati dostavite dokaz na:

Institut za intelektualno vlasništvo Bosne i Hercegovine, Ispostava Sarajevo

Hamdije Čemerlića 2/9

71000 Sarajevo

Bosna i Hercegovina

